

KENWOOD

DPX792BH
DPX702BH

DPX592BT
DPX502BT

DUAL DIN SIZED CD RECEIVER

INSTRUCTION MANUAL

RECEPTEUR CD FORMAT DUAL DIN

MODE D'EMPLOI

RECEPTOR DUAL DE CD TAMAÑO DIN

MANUAL DE INSTRUCCIONES

JVCKENWOOD Corporation

For your records

Record the serial number, found on the back of the unit, in the spaces designated on the warranty card, and in the space provided below. Refer to the model and serial numbers whenever you call upon your Kenwood dealer for information or service on the product.

Model DPX792BH/ DPX702BH/ DPX592BT/ DPX502BT

Serial number _____

US Residents Only

Register Online

Register your Kenwood product at www.Kenwoodusa.com

CAUTION

Use of controls or adjustments or performance of procedures other than those specified herein may result in hazardous radiation exposure.
In compliance with Federal Regulations, following are reproductions of labels on, or inside the product relating to laser product safety.

JVC KENWOOD Corporation
2967-3, ISHIKAWA-MACHI,
HACHIOJI-SHI, TOKYO, JAPAN

THIS PRODUCT COMPLIES WITH DHHS RULES 21CFR
SUBCHAPTER J IN EFFECT AT DATE OF MANUFACTURE.

Location : Top Plate

FCC WARNING

This equipment may generate or use radio frequency energy. Changes or modifications to this equipment may cause harmful interference unless the modifications are expressly approved in the instruction manual. The user could lose the authority to operate this equipment if an unauthorized change or modification is made.

FCC NOTE

This equipment has been tested and found to comply with the limits for a Class B digital device, pursuant to Part 15 of the FCC Rules. These limits are designed to provide reasonable protection against harmful interference in a residential installation. This equipment may cause harmful interference to radio communications, if it is not installed and used in accordance with the instructions. However, there is no guarantee that interference will not occur in a particular installation. If this equipment does cause harmful interference to radio or television reception, which can be determined by turning the equipment off and on, the user is encouraged to try to correct the interference by one or more of the following measures:

- Reorient or relocate the receiving antenna.
- Increase the separation between the equipment and receiver.
- Connect the equipment into an outlet on a circuit different from that to which the receiver is connected.
- Consult the dealer or an experienced radio/TV technician for help.

Información acerca de la eliminación de equipos eléctricos y electrónicos al final de la vida útil (aplicable a los países que hayan adoptado sistemas independientes de recogida de residuos)



Los productos con el símbolo de un contenedor con ruedas tachado no podrán ser desechados como residuos domésticos. Los equipos eléctricos y electrónicos al final de la vida útil, deberán ser reciclados en instalaciones que puedan dar el tratamiento adecuado a estos productos y a sus subproductos residuales correspondientes. Póngase en contacto con su administración local para obtener información sobre el punto de recogida más cercano. Un tratamiento correcto del reciclaje y la eliminación de residuos ayuda a conservar los recursos y evita al mismo tiempo efectos perjudiciales en la salud y el medio ambiente.

Informação sobre a eliminação de pilhas

Este produto não deve ser eliminado como lixo doméstico geral. Devolva a pilha usada ao revendedor ou entidade autorizada para que a mesma seja devolvida ao fabricante ou importador.

A reciclagem e a eliminação de lixo de maneira apropriada ajudarão a conservar os recursos naturais ao mesmo tempo que prevenirão os efeitos prejudiciais à nossa saúde e ao meio ambiente.

CALIFORNIA, USA ONLY

This product contains a CR Coin Cell Lithium Battery which contains Perchlorate Material—special handling may apply. See www.dtsc.ca.gov/hazardouswaste/perchlorate

IC (Industry Canada) Notice

This device complies with Industry Canada licence-exempt RSS standard(s).

Operation is subject to the following two conditions:

- (1) This device may not cause interference, and
- (2) this device must accept any interference, including interference that may cause undesired operation of the device.

The term "IC." before the certification/ registration number only signifies that the Industry Canada technical specification were met.

Note de IC (Industrie Canada)

Le présent appareil est conforme aux CNR d'Industrie Canada applicables aux appareils radio exempts de licence.

L'exploitation est autorisée aux deux conditions suivantes:

- (1) l'appareil ne doit pas produire de brouillage, et
- (2) l'utilisateur de l'appareil doit accepter tout brouillage radioélectrique subi, même si le brouillage est susceptible d'en compromettre le fonctionnement.

L'expression "IC." avant le numéro d'homologation/ enregistrement signifie seulement que les spécifications techniques d'Industrie Canada ont été respectées.

Para cumplimiento de la COFETEL:

"La operación de este equipo está sujeta a las siguientes dos condiciones:

- (1) es posible que este equipo o dispositivo no cause interferencia perjudicial y
- (2) este equipo o dispositivo debe aceptar cualquier interferencia, incluyendo la que pueda causar su operación no deseada"

(For **DPX792BH** / **DPX702BH**)

Contains Bluetooth Module FCC ID: ZWY8350X
IC ID: 12033A-8350X

(For **DPX592BT** / **DPX502BT**)

Contains Bluetooth Module FCC ID: ZWY8811X
IC ID: 12033A-8811X

CAUTION

This equipment complies with FCC/IC radiation exposure limits set forth for an uncontrolled environment and meets the FCC radio frequency (RF) Exposure Guidelines in Supplement C to OET65 and RSS-102 of the IC radio frequency (RF) Exposure rules. This equipment has very low levels of RF energy that it deemed to comply without maximum permissive exposure evaluation (MPE). But it is desirable that it should be installed and operated keeping the radiator at least 20cm or more away from person's body (excluding extremities: hands, wrists, feet and ankles).

Under Industry Canada regulations, this radio transmitter may only operate using an antenna of a type and maximum (or lesser) gain approved for the transmitter by Industry Canada. To reduce potential radio interference to other users, the antenna type and its gain should be so chosen that the equivalent isotropically radiated power (e.i.r.p.) is not more than that necessary for successful communication.

ATTENTION

Cet équipement est conforme aux limites d'exposition aux rayonnements énoncées pour un environnement non contrôlé et respecte les règles d'exposition aux fréquences radioélectriques (RF) CNR-102 de l'IC. Cet équipement émet une énergie RF très faible qui est considérée conforme sans évaluation de l'exposition maximale autorisée. Cependant, cet équipement doit être installé et utilisé en gardant une distance de 20 cm ou plus entre le dispositif rayonnant et le corps (à l'exception des extrémités : mains, poignets, pieds et chevilles).

Conformément à la réglementation d'Industrie Canada, le présent émetteur radio peut fonctionner avec une antenne d'un type et d'un gain maximal (ou inférieur) approuvé pour l'émetteur par Industrie Canada. Dans le but de réduire les risques de brouillage radioélectrique à l'intention des autres utilisateurs, il faut choisir le type d'antenne et son gain de sorte que la puissance isotrope rayonnée équivalente (p.i.r.e.) ne dépasse pas l'intensité nécessaire à l'établissement d'une communication satisfaisante.

SOFTWARE LICENSE AGREEMENT

The software embedded in the Product (hereinafter the "Licensed Software") provided by Licensor is copyrighted to or sublicensable by the Licensor, and this Agreement provides for the terms and conditions which Users shall follow in order to use the Licensed Software.

The User shall use the Licensed Software by agreeing with the terms of this Software License Agreement. This Agreement shall be deemed completed at the time the User (hereinafter the "User") initially used the Product in which the "Licensed Software" is embedded.

The Licensed Software may include the software which has been licensed to the Licensor directly or indirectly from any third party. In such case, some third parties require the Users to follow their conditions for use separately from this Software License Agreement. Such software shall not be subject to this Agreement, and the Users are urged to read the "Important Notice concerning the Software" to be provided separately below.

Article 1 General Provision

The Licensor shall grant to the User a non-exclusive and non-transferable (other than the exceptional case referred to in Article 3, Paragraph 1) licensed to use the Licensed Software within the country of the User. (the country where the User bought the Product(hereinafter the "Country"))

Article 2 License

1. The license granted under this Agreement shall be the right to use the Licensed Software in the Product.
2. The User shall not duplicate, copy, modify, add, translate or otherwise alter, or lease the Licensed Software and any related documents, whether in whole or in part.
3. The use of the Licensed Software shall be limited to personal purpose, and the Licensed Software shall not be distributed, licensed or sub-licensed whether it is for commercial purpose or not.
4. The User shall use the Licensed Software according to the directions described in the operation manual or help file, and is prohibited to use or duplicate any data in a manner violating the Copyright Law or any other laws and regulations by applying whole or a part of the Licensed Software.

Article 3 Conditions for Grant of License

1. When the User transfers the Product, it may also transfer the license to use the Licensed Software embedded in the Product (including any related materials, updates and upgrades) on condition that no original, copies or related materials continue in the possession of the User, and that the User shall cause the transferee to comply with this Software License Agreement.
2. The User shall not carry out reverse engineering, disassembling, decompiling or any other code analysis works in connection with the Licensed Software.

Article 4 Right pertaining to the Licensed Software

Any and all copyrights and other rights pertaining to the Licensed Software and related documents shall belong to the Licensor or the original holder of the right who granted to the Licensor the license or sublicense for the Licensed Software (hereinafter the "Original Rightholder"), and the User shall not be entitled to any right other than the license granted hereunder, in respect of the Licensed Software and any related documents.

Article 5 Indemnification of Licensor

1. Neither the Licensor nor the Original Rightholder shall be liable for any damage incurred by the User or any third party due to the exercise of the license granted to the User under this Agreement, unless otherwise restricted by law.
2. The Licensor will offer no guarantee for the merchantability, convertibility and consistency with certain objective of the Licensed Software.

Article 6 Liability to Third Party

If any dispute has arisen with any third party due to an infringement upon a copyright, patent or any other intellectual property right that was caused by the User's use of the Licensed Software, the User shall settle such dispute at its own cost and hold the Licensor and the Original Rightholder harmless from any inconvenience it may cause.

Article 7 Confidentiality

The User shall keep the confidentiality of such portion of the Licensed Software, related documents thereof or any other information to be granted under this Agreement, as well as the conditions of this Agreement as has not yet entered the public domain, and shall not disclose or divulge the same to any third party without approval of the Licensor.

Article 8 Termination

In case the User falls under any of the events described in the following items, the Licensor may immediately terminate this Agreement or claim that the User compensates for the damage incurred by the Licensor due to such event:

- (1) when the User violated any provision of this Agreement; or
- (2) when a petition has been filed against the User for an attachment, provisional attachment, provisional disposition or any other compulsory execution.

Article 9 Destruction of the Licensed Software

If this Agreement is terminated pursuant to the provision of Article 8, the User shall destroy the Licensed Software, any related documents and copies thereof within two (2) weeks from such date of termination.

Article 10 Protection of Copyright

1. The copyright and all the other intellectual property rights relating to the Licensed Software shall belong to the Licensor and the Original Rightholder, and in no event shall they be under the ownership of the User.
2. The User shall, whenever it uses the Licensed Software, comply with any laws relating to the copyright and other intellectual property rights.

Article 11 Export Restriction

1. It is prohibited to export the Licensed Software and any related documents outside the country of the User (including transmission thereof outside the country of the User via Internet or other communication tools).
2. The User shall understand that the Licensed Software shall be subject to the export restrictions adopted by the country of User and any other countries.
3. The User shall agree that the software will be subject to any and all applicable international and domestic laws (including the export control regulation of the country of User and any other countries, and any restrictions concerning the end-users, the use by end-users and importing countries to be provided by the country of User and any other countries, and any other governmental authorities).

Article 12 Miscellaneous

1. In the event any part of this Agreement is invalidated by operation of law, the residual provisions shall continue in force.
2. Matters not stipulated in this Agreement or any ambiguity or question raised in the construction of this Agreement shall be provided or settled upon good-faith consultation between the Licensor and the User.
3. The Licensor and the User hereby agree that this Agreement is governed by the laws of Japan, and any dispute arising from, and relating to the rights and obligations under, this Agreement shall be submitted to the exclusive jurisdiction of the Tokyo District Court for its first instance.

Important Notice concerning the Software

-jansson

Copyright (c) 2009-2012 Petri Lehtinen <petri@digip.org>

Permission is hereby granted, free of charge, to any person obtaining a copy of this software and associated documentation files (the "Software"), to deal in the Software without restriction, including without limitation the rights to use, copy, modify, merge, publish, distribute, sublicense, and/or sell copies of the Software, and to permit persons to whom the Software is furnished to do so, subject to the following conditions:

The above copyright notice and this permission notice shall be included in all copies or substantial portions of the Software.

THE SOFTWARE IS PROVIDED "AS IS", WITHOUT WARRANTY OF ANY KIND, EXPRESS OR IMPLIED, INCLUDING BUT NOT LIMITED TO THE WARRANTIES OF MERCHANTABILITY, FITNESS FOR A PARTICULAR PURPOSE AND NONINFRINGEMENT. IN NO EVENT SHALL THE AUTHORS OR COPYRIGHT HOLDERS BE LIABLE FOR ANY CLAIM, DAMAGES OR OTHER LIABILITY, WHETHER IN AN ACTION OF CONTRACT, TORT OR OTHERWISE, ARISING FROM, OUT OF OR IN CONNECTION WITH THE SOFTWARE OR THE USE OR OTHER DEALINGS IN THE SOFTWARE.

CONTENTS

| | |
|--|----|
| BEFORE USE | 2 |
| BASICS | 3 |
| GETTING STARTED | 4 |
| 1 Select the display language and cancel the demonstration | |
| 2 Set the clock and date | |
| 3 Set the initial settings | |
| HD Radio™ tuner / RADIO | 5 |
| AUX | 7 |
| CD / USB / iPod / ANDROID | 7 |
| Pandora® | 10 |
| iHeartRadio® | 11 |
| SiriusXM® Radio | 12 |
| BLUETOOTH® | 15 |
| AUDIO SETTINGS | 21 |
| DISPLAY SETTINGS | 23 |
| REFERENCES | 24 |
| Maintenance | |
| More information | |
| TROUBLESHOOTING | 27 |
| SPECIFICATIONS | 30 |
| INSTALLATION / CONNECTION | 32 |

BEFORE USE

IMPORTANT

- To ensure proper use, please read through this manual before using this product. It is especially important that you read and observe Warning and Caution in this manual.
- Please keep the manual in a safe and accessible place for future reference.

▲ Warning

Do not operate any function that takes your attention away from safe driving.

▲ Caution

Volume setting:

- Adjust the volume so that you can hear sounds outside the car to prevent accidents.
- Lower the volume before playing digital sources to avoid damaging the speakers by the sudden increase of the output level.

General:

- Avoid using the external device if it might hinder safe driving.
- Make sure all important data has been backed up. We shall bear no responsibility for any loss of recorded data.
- Never put or leave any metallic objects (such as coins or metal tools) inside the unit to prevent a short circuit.
- If a disc error occurs due to condensation on the laser lens, eject the disc and wait for the moisture to evaporate.
- Depending on the types of cars, the antenna will automatically extend when you turn on the unit with the antenna control wire connected (➔ 34). Turn off the unit or change the source to STANDBY when parking at a low ceiling area.

Remote control (RC-406):

- Do not leave the remote control in hot places such as on the dashboard.
- The Lithium battery is in danger of explosion if replaced incorrectly. Replace it only with the same or equivalent type.
- The battery pack or batteries shall not be exposed to excessive heat such as sunshine, fire or the like.
- Keep the battery out of reach of children and in its original packaging when not in used. Dispose of used batteries promptly. If swallowed, contact a physician immediately.

How to read this manual

- Operations are explained mainly using buttons on the faceplate of **DPX792BH**.
- English indications are used for the purpose of explanation. You can select the display language from the [FUNCTION] menu. (➔ 5)
- [XX] indicates the selected items.
- (➔ XX) indicates references are available on the stated page.

BASICS

Faceplate

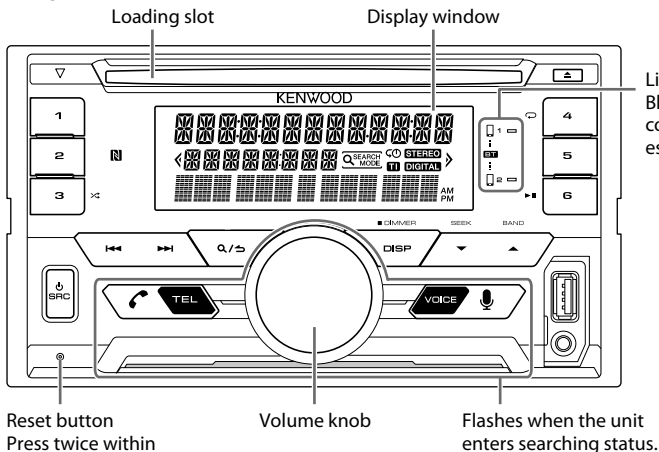

Reset button
Press twice within
5 seconds.

Volume knob

Flashes when the unit
enters searching status.

Lights up when
Bluetooth
connection is
established. (→ 15)

Remote control (RC-406)

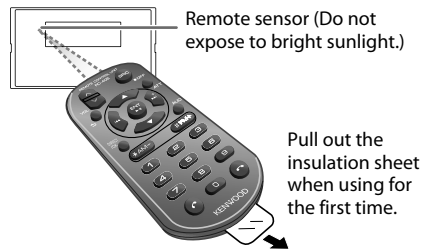

How to replace the battery

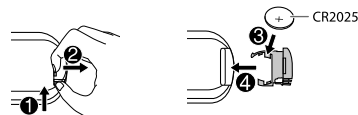

To

On the faceplate

On the remote control

Turn on the power

Press **SRC**.
• Press and hold to turn off the power.

Press and hold **SRC** to turn off the power.
(Pressing **SRC** does not turn on the power.)

Adjust the volume

Turn the volume knob.

Press **VOL** \wedge or **VOL** \vee .

Select a source

Press **SRC** repeatedly.

Press **ATT** during playback to attenuate the sound.
• Press again to cancel.

Change the display information*

Press **DISP** repeatedly. (→ 26)

(Not available)

* You can also turn off the display information by pressing **DISP** repeatedly.

GETTING STARTED

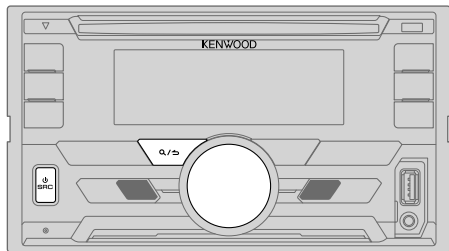

1 Select the display language and cancel the demonstration

When you turn on the power for the first time (or [FACTORY RESET] is set to [YES], → 5), the display shows: "SEL LANGUAGE" → "PRESS" → "VOLUME KNOB"

- 1 Turn the volume knob to select [ENG] (English) or [SPA] (Spanish), then press the knob.
[ENG] is selected for the initial setup.
Then, the display shows: "CANCEL DEMO" → "PRESS" → "VOLUME KNOB".
- 2 Press the volume knob.
[YES] is selected for the initial setup.
- 3 Press the volume knob again.
"DEMO OFF" appears.

2 Set the clock and date

- 1 Press the volume knob to enter [FUNCTION].
- 2 Turn the volume knob to select [CLOCK], then press the knob.

To adjust the clock

- 3 Turn the volume knob to select [CLOCK ADJUST], then press the knob.
- 4 Turn the volume knob to make the settings, then press the knob.
Hour → Minute
- 5 Turn the volume knob to select [CLOCK FORMAT], then press the knob.
- 6 Turn the volume knob to select [12H] or [24H], then press the knob.

To set the date

- 7 Turn the volume knob to select [DATE FORMAT], then press the knob.
- 8 Turn the volume knob to select [DD/MM/YY] or [MM/DD/YY], then press the knob.
- 9 Turn the volume knob to select [DATE SET], then press the knob.
- 10 Turn the volume knob to make the settings, then press the knob.
Day → Month → Year or Month → Day → Year
- 11 Press and hold Q/↵ to exit.

To return to the previous setting item, press Q/↵.

3 Set the initial settings

- 1 Press **SRC** repeatedly to enter STANDBY.
- 2 Press the volume knob to enter [FUNCTION].
- 3 Turn the volume knob to select an item (see the following table), then press the knob.
- 4 Repeat step 3 until the desired item is selected or activated.
- 5 Press and hold Q/↵ to exit.

To return to the previous setting item, press Q/↵.

Default: **XX**

DISPLAY

EASY MENU

When entering [FUNCTION]...

ON: ZONE1 and ZONE2 illuminations change to white color. ; **OFF:** ZONE1 and ZONE2 illuminations remain as [COLOR SELECT] colors. (→ 24)
(Refer to the illustration on page 23 for zone identification.)

GETTING STARTED

TUNER SETTING

PRESET TYPE **NORMAL:** Memorizes one station for each preset button in each band (FM1/ FM2/ FM3/ AM). ; **MIX:** Memorizes one station or SiriusXM channel for each preset button, regardless of the selected band or SiriusXM channel.

SYSTEM

KEY BEEP **ON:** Activates the keypress tone. ; **OFF:** Deactivates.

SOURCE SELECT

PANDORA SRC **ON:** Enables PANDORA/ PANDORA FRONT/ PANDORA REAR in source selection. ; **OFF:** Disables. (➔ 10)

IHEART SRC **ON:** Enables IHEARTRADIO/ IHEART FRONT/ IHEART REAR in source selection. ; **OFF:** Disables. (➔ 11)

BUILT-IN AUX **ON:** Enables AUX in source selection. ; **OFF:** Disables. (➔ 7)

CD READ **1:** Automatically distinguishes between audio file disc and music CD. ; **2:** Forces to play as a music CD. No sound can be heard if an audio file disc is played.

F/W UPDATE

UPDATE SYSTEM/ UPDATE HD

F/W UP xx.xx **YES:** Starts upgrading the firmware. ; **NO:** Cancels (upgrading is not activated).
For details on how to update the firmware, see: www.kenwood.com/cs/ce/

FACTORY RESET **YES:** Resets the settings to default (except the stored station). ; **NO:** Cancels.

CLOCK

CLOCK DISPLAY **ON:** The clock time is shown on the display even when the unit is turned off. ; **OFF:** Cancels.

ENGLISH Select the display language for [FUNCTION] menu and music information if applicable.

ESPAÑOL By default, [ENGLISH] is selected.

HD Radio™ tuner/ RADIO

(For **DPX792BH/ DPX702BH**)

You can tune in to both conventional and HD Radio broadcasts.

- To find HD Radio stations in your area, visit <http://www.hdradio.com>.

(For **DPX592BT/ DPX502BT**)

You can only tune in to conventional broadcast.

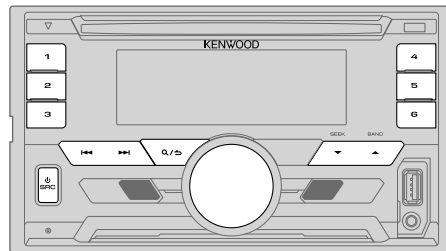

Search for a station

- Press **SRC** repeatedly to select HD RADIO/ TUNER.
 - Press **▲ BAND** repeatedly (or press **#FM+** / ***AM-** on RC-406) to select FM1/ FM2/ FM3/ AM.
 - Press **◀◀ / ▶▶** (or press **◀◀ / ▶▶ (+)** on RC-406) to search for a station or channel.
- To change the searching method for **◀◀ / ▶▶**: Press **▼ SEEK** repeatedly.
 - AUTO1** : Automatically search for a station or channel.
 - AUTO2** : Search for a preset station or channel.
 - MANUAL** : Manually search for a station or channel.
 - To store a station or channel: Press and hold one of the number buttons (**1** to **6**).
 - To select a stored station or channel: Press one of the number buttons (**1** to **6**) (or press one of the number buttons (**1** to **6**) on RC-406).

HD Radio™ tuner/ RADIO

Direct Access Tuning (using RC-406)

- 1 Press **DIRECT** to enter Direct Access Tuning.
 - 2 Press the number buttons to enter a frequency.
 - 3 Press **ENT ►||** to search for a station or channel.
- To cancel, press **↶** or **DIRECT**.
 - If no operation is free for 10 seconds after step 2, Direct Access Tuning is automatically canceled.

Select an HD Radio multicast channel (for **DPX792BH/DPX702BH**)

Many HD Radio stations offer more than one channel programming. This service is called multicasting. While receiving HD Radio multicast channels....

Press **◀/▶** to select your desired channel (HD1 to HD8).
“LINKING” appears while linking to a multicast channel.

Other settings

- 1 Press the volume knob to enter [FUNCTION].
- 2 Turn the volume knob to select an item (see the following table), then press the knob.
- 3 Repeat step 2 until the desired item is selected or activated.
- 4 Press and hold **Q/↶** to exit.

To return to the previous setting item, press **Q/↶**.

Available Program Type for PTY SEARCH

SPEECH : NEWS, INFORM (information), SPORTS, TALK, LANGUAGE, REL TALK (religious talk), PERSONLTY (personality), PUBLIC, COLLEGE, HABL ESP (spanish talk), WEATHER

MUSIC : ROCK, CLS ROCK (classic rock), ADLT HIT (adult hits), SOFT RCK (softrock), TOP 40, COUNTRY, OLDIES, SOFT, NOSTALGA (nostalgia), JAZZ, CLASSICL (classical), R & B (rhythm and blues), SOFT R&B (soft rhythm and blues), REL MUSC (religious music), MUSC ESP (spanish music), HIP HOP

The unit will search for the Program Type categorized under [SPEECH] or [MUSIC] if selected.

Default: **XX**

TUNER SETTING (for **DPX792BH/DPX702BH**)

| | |
|---------------------|---|
| IF BAND | AUTO : Increases the tuner selectivity to reduce interference noises from adjacent FM stations. (Stereo effect may be lost.) ; WIDE : Subjects to interference noises from adjacent FM stations, but sound quality will not be degraded and the stereo effect will remain. |
| AUTO MEMORY | YES : Automatically starts memorizing 6 stations with good reception. ; NO : Cancels. • Selectable only if [NORMAL] is selected for [PRESET TYPE]. (→ 5) |
| RECEIVE MODE | Sets the receive mode of the HD Radio receiver. AUTO : Automatically tunes to analog broadcast when there is no digital broadcast. ; DIGITAL : Tunes in to digital broadcast only. ; ANALOG : Tunes in to analog broadcast only. |

TUNER SETTING (for **DPX592BT/DPX502BT**)

| | |
|--------------------|---|
| AUTO MEMORY | YES : Automatically starts memorizing 6 stations with good reception. ; NO : Cancels. • Selectable only if [NORMAL] is selected for [PRESET TYPE]. (→ 5) |
| MONO SET | ON : Improves the FM reception, but the stereo effect may be lost. ; OFF : Cancels. |
| TI | ON : Allows the unit to temporarily switch to Traffic Information if available (“TI” lights up). ; OFF : Cancels. |
| PTY SEARCH | Select the available Program Type (see the left column), then, press ◀/▶ to start. |

CLOCK

| | |
|------------------|---|
| TIME SYNC | ON : Synchronizes the unit’s time to the Radio Broadcast Data System station time. ; OFF : Cancels. |
|------------------|---|

(For **DPX592BT/DPX502BT**)

- [MONO SET]/ [TI]/ [PTY SEARCH] is selectable only when the band is FM1/ FM2/ FM3.
- If the volume is adjusted during reception of traffic information, the adjusted volume is memorized automatically. It will be applied the next time traffic information is turned on.

AUX

Preparation:

Select [ON] for [BUILT-IN AUX]. (→ 5)

Start listening

- 1 Connect a portable audio player (commercially available).

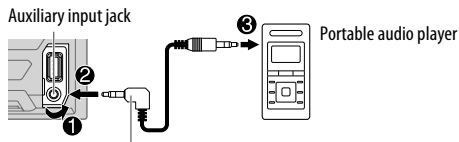

3.5 mm (1/8") stereo mini plug with "L" shaped connector (commercially available)

- 2 Press **SRC** repeatedly to select **AUX**.
- 3 Turn on the portable audio player and start playback.

Set the AUX name

While listening to a portable audio player connected to the unit...

- 1 Press the volume knob to enter [FUNCTION].
- 2 Turn the volume knob to select [SYSTEM], then press the knob.
- 3 Turn the volume knob to select [AUX NAME SET], then press the knob.
- 4 Turn the volume knob to select an item, then press the knob. AUX (default)/ DVD/ PORTABLE/ GAME/ VIDEO/ TV
- 5 Press and hold **Q/➔** to exit.

To return to the previous setting item, press **Q/➔**.

CD / USB / iPod / ANDROID

Start playback

The source changes automatically and playback starts.

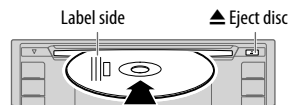

USB input terminal

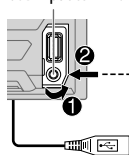

(For **DPX792BH/DPX702BH**)

You can also connect to the USB cable from the rear of the unit.

USB

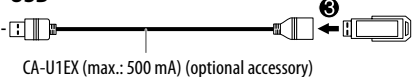

iPod/iPhone

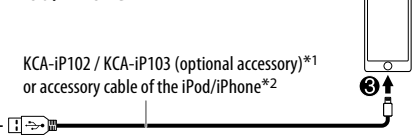

ANDROID*3

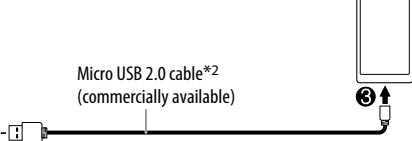

*1 KCA-iP102 : 30-pin type, KCA-iP103 : Lightning type

*2 Do not leave the cable inside the car when not using.

*3 When connecting an Android device, "Press [VIEW] to install KENWOOD MUSIC PLAY APP" is shown. Follow the instructions to install the application. You can also install the latest version of KENWOOD MUSIC PLAY application on your Android device before connecting. (→ 24)

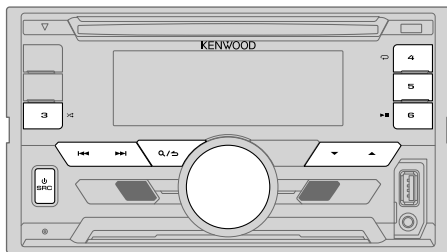

| To | On the faceplate | On the remote control |
|--------------------------------------|---|-----------------------------------|
| Playback / pause | Press 6 ► . | Press ENT ► . |
| Reverse / Fast-forward* ⁴ | Press and hold ◀◀ / ▶▶ . | Press and hold ◀◀ / ▶▶ (+). |
| Select a track/file | Press ◀◀ / ▶▶ . | Press ◀◀ / ▶▶ (+). |
| Select a folder* ⁵ | Press ▲ / ▼. | Press #FM+ / *AM- . |
| Repeat play* ⁶ | Press 4 ↻ repeatedly. TRACK REPEAT/ ALL REPEAT : Audio CD FILE REPEAT/ FOLDER REPEAT/ ALL REPEAT : MP3/WMA/AAC/WAV/FLAC file FILE REPEAT/ FOLDER REPEAT/ REPEAT OFF : iPod or ANDROID | |
| Random play* ⁶ | Press 3 >↻ repeatedly. DISC RANDOM/ RANDOM OFF : Audio CD FOLDER RANDOM/ RANDOM OFF : MP3/WMA/AAC/WAV/FLAC file, iPod or ANDROID Press and hold 3 >↻ to select ALL RANDOM.* ⁷ | |

*⁴ For ANDROID: Applicable only when [BROWSE MODE] is selected.

*⁵ For CD: Only for MP3/WMA/AAC files. This does not work for iPod/ ANDROID.

*⁶ For iPod/ ANDROID: Applicable only when [MODE OFF]/ [BROWSE MODE] is selected.

*⁷ For CD: Only for MP3/WMA/AAC files.

Select control mode

While in iPod/ iPod FRONT/ iPod REAR source, press **5** repeatedly.

MODE ON : Control iPod using the iPod itself. However, you can still play/pause, file skip, fast-forward or reverse from this unit.

MODE OFF : Control iPod from this unit.

While in ANDROID/ ANDROID FRONT/ ANDROID REAR source, press **5** repeatedly.

BROWSE MODE: Control Android device from this unit via KENWOOD MUSIC PLAY application installed in the Android device.

HAND MODE : Control Android device using the Android device itself via other media player applications installed in the Android device. However, you can still play/pause and file skip from this unit.

Select music drive

Press **5** repeatedly.

Stored songs in the following drive will be played back.

- Selected internal or external memory of a smartphone (Mass Storage Class).
- Selected drive of a multiple drives device.

Select a file from a folder/list

- 1 Press **Q/↵**.
- 2 Turn the volume knob to select a folder/list, then press the knob.
- 3 Turn the volume knob to select a file, then press the knob.

Quick Search

If you have many files, you can search through them quickly.

Turn the volume knob quickly to browse through the list quickly.

– Not applicable for iPod.

(or)

Press **◀◀ / ▶▶** to search at a preset skip search ratio.

(⇒ [SKIP SEARCH])

• Pressing and holding **◀◀ / ▶▶** searches at a 10% ratio.

– Not applicable for audio CD and MP3/WMA/AAC/WAV/FLAC files.

(or)

Alphabet search (applicable only for iPod)

If you have many files in the iPod, you can search through them quickly according to the first character of the file name.

① Turn the volume knob quickly to enter character search.

② Turn the volume knob to select the character.

To search for a character other than A to Z and 0 to 9, enter only "✖".

③ Press **◀◀ / ▶▶** to move to the entry position.

• You can enter up to 3 characters.

④ Press the volume knob to start searching.

- To return to the root folder/ first file/ top menu, press **5**. (Not applicable for BT AUDIO source.)
- To return to the previous setting item, press **Q/↵**.
- To cancel, press and hold **Q/↵**.
- For iPod, applicable only when [MODE OFF] is selected. (⇒ 8)
- For ANDROID, applicable only when [BROWSE MODE] is selected. (⇒ 8)

Direct Music Search (using RC-406)

- 1 Press **DIRECT**.
- 2 Press the number buttons to enter a track/file number.
- 3 Press **ENT ▶||** to search for music.

- To cancel, press **↵** or **DIRECT**.
- Not available if Random Play is selected.
- Not applicable for iPod and ANDROID.

Listen to TuneIn Radio/ TuneIn Radio Pro/ Aupeo

While listening to TuneIn Radio, TuneIn Radio Pro or Aupeo, connect the iPod/iPhone to the USB input terminal of the unit.

- The unit will output the sound from these applications.

Other settings

- 1 Press the volume knob to enter [FUNCTION].
- 2 Turn the volume knob to select an item (see the following table), then press the knob.
- 3 Repeat step 2 until the desired item is selected or activated.
- 4 Press and hold **Q/↵** to exit.

To return to the previous setting item, press **Q/↵**.

Default: **XX**

USB

| | |
|--------------------|--|
| MUSIC DRIVE | DRIVE CHANGE: The next drive ([DRIVE 1] to [DRIVE 4]) is selected automatically and playback starts. Repeat steps 1 to 3 to select the following drives. |
| SKIP SEARCH | 0.5%/ 1%/ 5%/ 10%: While listening to iPod or ANDROID, selects the skip search ratio over the total files. |

Preparation:

Install the latest version of the Pandora application on your device (iPhone/ iPod touch), then create an account and log in to Pandora.

- Select **[ON]** for **[PANDORA SRC]**. (→ 5)

Start listening

- 1 Open the Pandora application on your device.
- 2 Connect your device to the USB input terminal.

USB input terminal

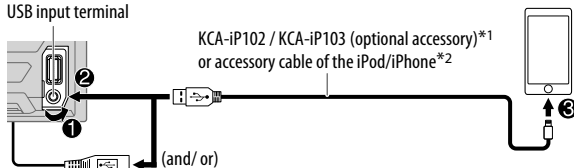

(For **DPX792BH/ DPX702BH**)

You can also connect to the USB cable from the rear of the unit.

- 3 Press **⏻ SRC** repeatedly to select **PANDORA/ PANDORA FRONT/ PANDORA REAR**.

Broadcast starts automatically.

| To | On the faceplate | On the remote control |
|----------------------------|-----------------------|----------------------------|
| Playback / pause | Press 6 ▶▶ . | Press ENT ▶▶ . |
| Skip a track | Press ▶▶ . | Press ▶▶ (+) . |
| Thumbs up or thumbs down*3 | Press ▲ / ▼ . | Press #FM+ / *AM- . |

*1 KCA-iP102 : 30-pin type, KCA-iP103 : Lightning type

*2 Do not leave the cable inside the car when not using.

*3 If thumbs down is selected, the current track is skipped.

Create and save a new station

- 1 Press **Q/↵**.
- 2 Turn the volume knob to select **[NEW STATION]**, then press the knob.
- 3 Turn the volume knob to select **[FROM TRACK]** or **[FROM ARTIST]**, then press the knob.

A new station is created based on the current song or artist.

- 4 Press and hold one of the number buttons (**1 to 5**) to store.

To select a stored station, press one of the number buttons (**1 to 5**).

Search for a registered station

- 1 Press **Q/↵**.
- 2 Turn the volume knob to select an item, then press the knob.
[**SORT BY DATE**]: According to the registered date
[**SORT BY A-Z**]: Alphabetical order
- 3 Turn the volume knob to select the desired station, then press the knob.

To cancel, press and hold **Q/↵**.

(or using RC-406)

Press **▲ / ▼** to search for a station, then press **ENT ▶▶||**.

Bookmark current song information

Press and hold the volume knob.

"BOOKMARKED" appears and the information is stored to your device. The bookmark is available on your Pandora account but not on this unit.

Delete a station

While listening to PANDORA...

- 1 Press the volume knob to enter [FUNCTION].
- 2 Turn the volume knob to select [SYSTEM], then press the knob.
- 3 Turn the volume knob to select [STATION DEL], then press the knob.
- 4 Turn the volume knob to select [SORT BY A-Z] or [SORT BY DATE], then press the knob.
- 5 Turn the volume knob to select the desired station to delete, then press the knob.
- 6 Turn the volume knob to select [YES], then press the knob.
- 7 Press and hold **Q**/**↵** to exit.

To return to the previous setting item, press **Q**/**↵**.

Preparation:

Install the latest version of iHeartAuto application on your device (iPhone/ iPod touch), then create an account and log in to iHeartRadio.

- Select [ON] for [IHEART SRC]. (→ 5)

Start listening

- 1 Open the iHeartAuto application on your device.
- 2 Connect your device to the USB input terminal.

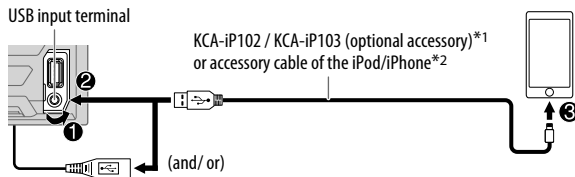

(For **DPX792BH** / **DPX702BH**)

You can also connect to the USB cable from the rear of the unit.

- 3 Press **⏻ SRC** repeatedly to select IHEARTRADIO/ IHEART FRONT/ IHEART REAR. Broadcast starts automatically.

*1 KCA-iP102 : 30-pin type, KCA-iP103 : Lightning type

*2 Do not leave the cable inside the car when not using.

| To | On the faceplate | On the remote control |
|---------------------------------|--|-----------------------|
| Playback / pause | Press 6 ▶▶. | Press ENT ▶▶. |
| Skip a track for custom station | Press ▶▶. | Press ▶▶ (+). |
| Thumbs up or thumbs down | Press ▲ / ▼. | (Not available) |
| Create a new/custom station | Press 1 . | (Not available) |
| Scan for live station | 1 Press 2 to start scanning. 2 Press 6 ▶▶ to listen to the station. | (Not available) |

Search and store a station

- 1 Press **Q/↵**.
- 2 Turn the volume knob to select a category, then press the knob.
- 3 Turn the volume knob to select the desired station, then press the knob.
When a city list appears, you can search cities in alphabetical order by turning the volume knob quickly.

To cancel, press and hold **Q/↵**.

(or using RC-406)

Press **▲/▼** to search for a station, then press **ENT ▶ II**.

- **To store a station:** Press and hold one of the number buttons (**3** to **5**).
- **To select a stored station:** Press one of the number buttons (**3** to **5**).

SiriusXM® Radio

Only SiriusXM® brings you more of what you love to listen to, all in one place. Get over 140 channels, including commercial-free music plus the best sports, news, talk, comedy and entertainment. Welcome to the world of satellite radio. A SiriusXM Vehicle Tuner and Subscription are required. For more information, visit www.siriusxm.com.

Preparation:

- 1 Connect the optional SiriusXM Vehicle Tuner (commercially available).

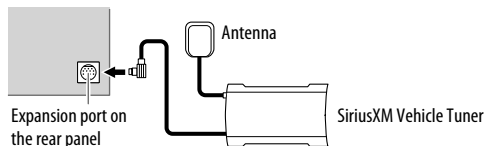

- 2 Check your Radio ID for activation.

The SiriusXM Radio ID is required for activation and can be found by tuning to Channel 0 as well as on the label found on the SiriusXM Connect tuner and its packaging. The Radio ID does not include the letters I, O, S or F.

- 3 Activate the subscription.

For users in the U.S.A.:

Online: Go to www.siriusxm.com

Phone: Call 1-866-635-2349

For users in Canada:

Online: Go to www.siriusxm.ca/activatexm

Phone: Call 1-877-438-9677

- 4 Press **⏻ SRC** repeatedly to select SIRIUS XM to start updating.

Start listening

- 1 Press **⏻ SRC** repeatedly to select SIRIUS XM.
- 2 Press **▲ BAND** repeatedly to select a band.
- 3 Press **Q/↵**.
“**Q^{SEARCH} MODE**” lights up.
- 4 Turn the volume knob to select a category, then press the knob.
If “ALL CHANNELS” is selected, all the available channels will be shown.

SiriusXM® Radio

5 Turn the volume knob to select a channel, then press the knob.

(or)

Press **◀◀ / ▶▶** to search for a channel manually.

- Pressing and holding **◀◀ / ▶▶** changes the channel rapidly.

If a locked channel or a mature channel is selected, a pass code input screen appears. Enter the pass code to receive the channel. (➔ 14)

To change the tuning method for **◀◀ / ▶▶**: Press

▼ **SEEK**.

Each time you press ▼ **SEEK**, the tuning method switches between “CHANNEL” (manually search for a channel) and “PRESET” (searches for a preset channel of the selected band).

Direct Access Tuning (using RC-406)

- Press **DIRECT** to enter Direct Access Tuning.
- Press the number buttons to enter a channel number.
- Press **ENT ▶▶** to start searching.

- To cancel, press **↶** or **DIRECT**.
- If no operation is done for 10 seconds after step 2, Direct Access Tuning is automatically canceled.

SiriusXM Keymode

Press and hold ▼ **SEEK** to change the keymode (channel or replay).

(Default: Channel keymode)

“**Ⓞ**” lights up when replay keymode is selected.

When channel keymode is selected...

| To | On the faceplate | On the remote control |
|---|--|-------------------------------------|
| Select a channel | Press ◀◀ / ▶▶ . | Press ◀◀ / ▶▶ (+) . |
| Change a channel rapidly | Press and hold ◀◀ / ▶▶ . | Press and hold ◀◀ / ▶▶ (+) . |
| Store a channel of the current band | Press and hold one of the number buttons (1 to 6). | (Not available) |
| Select a stored channel of the current band | Press one of the number buttons (1 to 6). | |

When replay keymode is selected...

| To | On the faceplate | On the remote control |
|-----------------------|---------------------------------|-------------------------------------|
| Playback / pause | Press 6 ▶▶ . | Press ENT ▶▶ . |
| Select a track | Press ◀◀ / ▶▶ . | Press ◀◀ / ▶▶ (+) . |
| Rewind / Fast-forward | Press and hold ◀◀ / ▶▶ . | Press and hold ◀◀ / ▶▶ (+) . |
| Go to Live | Press 1 . | |

SmartFavorites and TuneStart™

User stored channels are recognized as SmartFavorite channels*. The SiriusXM Vehicle Tuner automatically buffers the broadcast content in the background.

- SmartFavorites feature is available with SXV200 or later SiriusXM Vehicle Tuner.

* SXV300 (and later) SiriusXM Vehicle Tuner can use all 18 stored channels as SmartFavorites. The SXV200 SiriusXM Vehicle Tuner can use 6 stored channels from the current band as SmartFavorites.

When you select a SmartFavorite channel, you can rewind and replay up to 30 minutes of any of the missed news, talk, sports or music content.

- Playback starts from the beginning of the song if [TUNE START] is set to [ON] (➔ 14) for most music channels stored as a SmartFavorite.

Press one of the number buttons (1 to 6) to select a stored channel.

TuneScan™

You can get a short preview of the songs that you have missed on each of your SmartFavorite music channels or currently tuned music channel.

Press and hold **▲ BAND** to start scanning the first 6 seconds of the recorded music contents.

- To listen to the current song, press the volume knob to stop scanning. The unit continues playing the current song.
- To select the previous/next song, press **◀◀ / ▶▶**.
- To cancel scanning, press and hold the volume knob. Playback returns to the channel before you entered TuneScan.

SiriusXM settings

- 1 Press the volume knob to enter [FUNCTION].
- 2 Turn the volume knob to select [SIRIUS XM], then press the knob.
- 3 Turn the volume knob to select an item (see the following table), then press the knob.
- 4 Repeat step 3 until the desired item is selected/activated or follow the instructions stated on the selected item.
- 5 Press and hold **Q/↵** to exit.

To return to the previous setting item, press **Q/↵**.

| | |
|-----------------------------------|--|
| CHANNEL LOCK | To unlock settings: <ol style="list-style-type: none"> 1 Turn the volume knob to select a number. 2 Press ◀◀ / ▶▶ to move to the entry position. 3 Repeat steps 1 and 2 to enter the current pass code. (Initial pass code is 0000.) 4 Press the volume knob to confirm. |
| CODE SET | <ol style="list-style-type: none"> 1 Turn the volume knob to select a number. 2 Press ◀◀ / ▶▶ to move to the entry position. 3 Repeat steps 1 and 2 to enter a new 4-digit pass code. 4 Press the volume knob to confirm. 5 Repeat steps 1 to 4 to reconfirm the pass code. <ul style="list-style-type: none"> • Make a note of the new pass code to enter channel lock settings for next time. |
| LOCK SETTING | MATURE CH: Selects the SiriusXM-defined lock setting. ; USER DEFINED: Selects the individual channels the user wants to lock. ; OFF: Cancels. |
| CHANNEL EDIT*¹ | <ol style="list-style-type: none"> 1 Turn the volume knob to select a category, then press the knob. 2 Turn the volume knob to select a channel you want to lock, then press the knob. "L" appears in front of the channel number. 3 Press and hold Q/↵ to exit. |
| CHANNEL CLEAR*¹ | YES: Clears all the locked channels. ; NO: Cancels. |
| TUNE START*² | ON: All qualified music channels in the SmartFavorite will start playback from the beginning of the song. ; OFF: Cancels. |
| SIGNAL LEVEL | NO SIGNAL/ WEAK/ GOOD/ STRONG: Shows the strength of the current received signal. |
| BUFFER USAGE | 0% — 100% (0): Shows the memory usage for Replay buffer. |
| SXM RESET | YES: Resets stored channel and lock setting to default. ; NO: Cancels. |

*¹ Displayed only when [USER DEFINED] is selected.

*² Available only if the connected SiriusXM Vehicle Tuner is SXV200 or later that supports SmartFavorites.

BLUETOOTH®

BLUETOOTH — Connection

Supported Bluetooth profiles

- Hands-Free Profile (HFP)
- Advanced Audio Distribution Profile (A2DP)
- Audio/Video Remote Control Profile (AVRCP)
- Serial Port Profile (SPP)
- Phonebook Access Profile (PBAP)

Supported Bluetooth codecs

- Sub Band Codec (SBC)
- Advanced Audio Coding (AAC)
- aptX Codec (aptX) (for **DPX792BH/DPX702BH**)

Connect the microphone

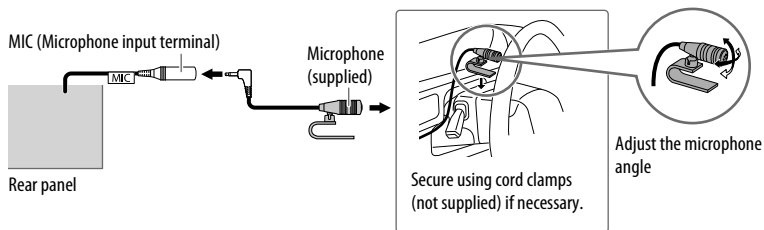

Pair and connect a Bluetooth device for the first time

- 1 Press **SRC** to turn on the unit.
- 2 Search and select this unit model name (DPX79*BH/ DPX70*BH/ DPX59*BT/ DPX50*BT) on the Bluetooth device.
"PAIRING" → "PASS XXXXXX" → Device name → "PRESS" → "VOLUME KNOB" scrolls on the display.
 - For some Bluetooth devices, you may need to enter the Personal Identification Number (PIN) code immediately after searching.
- 3 Press the volume knob to start pairing.
"PAIRING OK" appears when pairing is completed.

- This unit supports Secure Simple Pairing (SSP).
- Up to 10 devices can be registered (paired) in total.
- Once the pairing is completed, the Bluetooth device will remain registered in the unit even if you reset the unit. To delete the paired device, → 19, [DEVICE DELETE].

Once pairing is completed, Bluetooth connection is established automatically. "BT1" and/or "BT2" indicator on the faceplate lights up.

- A maximum of two Bluetooth phones and one Bluetooth audio device can be connected at any time.
- Some Bluetooth devices may not automatically connect to the unit after pairing. Connect the device to the unit manually.
- Refer to the instruction manual of the Bluetooth device for more information.

Auto Pairing

When you connect iPhone/ iPod touch/ Android device to the USB input terminal, pairing request (via Bluetooth) is automatically activated.

Press the volume knob to pair once you have confirmed the device name.

Automatic pairing request is activated only if:

- Bluetooth function of the connected device is turned on.
- [AUTO PAIRING] is set to [ON]. (→ 19)
- KENWOOD MUSIC PLAY application is installed on the Android device (→ 7) and [BROWSE MODE] is selected (→ 8).

BLUETOOTH®

Connect with a remote device by One-touch (NFC) (for DPX792BH/ DPX702BH)

Near Field Communication (NFC) enables short-range wireless communication between the unit and remote devices.

By holding an NFC-compatible remote device near to the N-Mark on the unit, the unit and remote device proceed to complete pairing and established the BLUETOOTH connection automatically.

- 1 Activate the NFC function on the remote device.**
Refer to the instruction manual of the remote device for more information.
- 2 Hold the remote device near to the N-Mark on the unit.**
The device vibrates when pairing is completed.

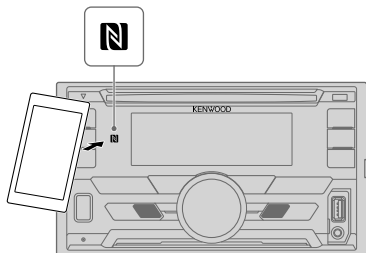

- To disconnect, hold the remote device near to the N-Mark on the unit again.
- This unit only can recognize and connect to one NFC-compatible device at a time.

BLUETOOTH — Mobile phone

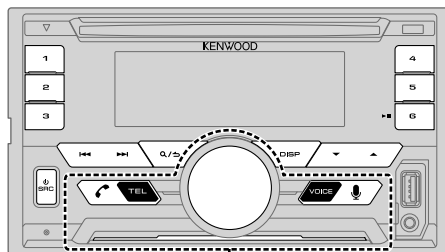

ZONE 2

Receive a call

When there is an incoming call:

- ZONE 2 illuminates in green color and flashes.
- The unit answers the call automatically if [AUTO ANSWER] is set to a selected time. (→ 17)

During a call:

- The display illuminates according to the settings made for [DISPLAY] (→ 23, 24) and ZONE 2 illuminates in green color.
- If you turn off the unit, the Bluetooth connection is disconnected.

The following operations may differ or not available depending on the connected phone.

| To | On the faceplate | On the remote control |
|------------------------|--|-----------------------|
| First incoming call... | | |
| Answer a call | Press TEL or the volume knob or one of the number buttons (1 to 6). | Press . |
| Reject a call | Press . | Press . |
| End a call | Press . | Press . |

BLUETOOTH®

| To | On the faceplate | On the remote control |
|---|--|-----------------------|
| While talking on the first incoming call... | | |
| Answer another incoming call and hold the current call | Press TEL. | Press . |
| Reject another incoming call | Press . | Press . |
| While having two active calls... | | |
| End current call and activate held call | Press . | Press . |
| Swap between the current call and held call | Press . | Press . |
| Adjust the phone volume [00] to [35] (Default: [15]) | Turn the volume knob during a call. <ul style="list-style-type: none">This adjustment will not affect the volume of the other sources. | (Not available) |
| Switch between hands-free and private talk modes | Press during a call. <ul style="list-style-type: none">Operations may vary according to the connected Bluetooth device. | (Not available) |

Improve the voice quality

While talking on the phone...

- Press the volume knob to enter [FUNCTION].
- Turn the volume knob to select an item (see the following table), then press the knob.
- Repeat step 2 until the desired item is selected or activated.
- Press and hold to exit.

To return to the previous setting item, press .

Default: **XX**

| | |
|-------------|---|
| MIC GAIN | -10 — +10 (-4): The sensitivity of the microphone increases as the number increased. |
| NR LEVEL | -5 — +5 (0): Adjust the noise reduction level until the least noise is being heard during a phone conversation. |
| ECHO CANCEL | -5 — +5 (0): Adjust the echo cancellation delay time until the least echo is being heard during a phone conversation. |

Make the settings for receiving a call

- Press TEL to enter Bluetooth mode.
- Turn the volume knob to select an item (see the following table), then press the knob.
- Repeat step 2 until the desired item is selected or activated.
- Press and hold to exit.

To return to the previous setting item, press .

Default: **XX**



| SETTINGS | |
|--------------|---|
| AUTO ANSWER | 1 — 30: The unit answers incoming call automatically in the selected time (in seconds). ; OFF : Cancels. |
| BATT/SIGNAL* | AUTO : Shows the strength of the battery and signal when the unit detects a Bluetooth device and the Bluetooth device is connected. ; OFF : Cancels. Clock time is shown. |

* Functionality depends on the type of the phone used.

BLUETOOTH®

Make a call

You can make a call from the call history, phonebook, or dialing the number. Call by voice is also possible if your mobile phone has the feature.

- 1 Press  **TEL** to enter Bluetooth mode.
- 2 Turn the volume knob to select an item (see the following table), then press the knob.
- 3 Repeat step 2 until the desired item is selected/activated or follow the instructions stated on the selected item.
- 4 Press and hold  to exit.

To return to the previous setting item, press .



CALL HISTORY

(Applicable only if the phone supports PBAP)



- 1 Press the volume knob to select a name or a phone number.
 - "INCOMING", "OUTGOING", or "MISSED" is shown on the lower part of the display to indicate the previous call status.
 - Press **DISP** to change the display category (NUMBER or NAME).
 - "NO DATA" appears if there is no recorded call history.
- 2 Press the volume knob to call.

PHONE BOOK

(Applicable only if the phone supports PBAP)

- 1 Turn the volume knob quickly to enter alphabet search mode (if the phonebook contains many contacts).
The first menu (ABCDEFGHJK) appears.
 - To go to the other menu (LMNOPQRSTUW or WXYZ1*), press .
 - To select the desired first letter, turn the volume knob or press , then press the knob.
Select "1" to search with numbers and select "*" to search with symbols.
- 2 Turn the volume knob to select a name, then press the knob.
- 3 Turn the volume knob to select a phone number, then press the knob to call.
 - The phonebook of the connected phone is automatically transferred to the unit when pairing.
 - Contacts are categorized as: HOME, OFFICE, MOBILE, OTHER, GENERAL
 - This unit can display only non-accent letters. (Accent letters such as "Ú" is shown as "U".)

NUMBER DIAL

- 1 Turn the volume knob to select a number (0 to 9) or character (*, #, +).
- 2 Press  to move the entry position.
Repeat steps 1 and 2 until you finish entering the phone number.
- 3 Press the volume knob to call.
(or using RC-406)
 - 1 Press the number buttons (0 to 9) to enter the phone number.
 - 2 Press  to call.

VOICE

Speak the name of the contact you want to call or the voice command to control the phone functions.
(→ **Make a call using voice recognition**)

BATT LOW/ MID/ FULL*: Shows the strength of the battery.

NO SIGNAL/ LOW/ MID/ MAX*: Shows the strength of the current received signal.

* Functionality depends on the type of the phone used.

Make a call using voice recognition

- 1 Press **VOICE**  to activate the voice recognition of the connected phone.
 - 2 Speak the name of the contact you want to call or the voice command to control the phone functions.
- Supported Voice Recognition features vary for each phone. Refer to the instruction manual of the connected phone for details.
 - This unit also supports the intelligent personal assistant function of iPhone.

Settings in memory

Store a contact in memory

You can store up to 6 contacts into the number buttons (1 to 6).

- 1 Press **TEL** to enter Bluetooth mode.
- 2 Turn the volume knob to select [CALL HISTORY], [PHONE BOOK], or [NUMBER DIAL], then press the knob.
- 3 Turn the volume knob to select a contact or enter a phone number.
If a contact is selected, press the volume knob to show the phone number.
- 4 Press and hold one of the number buttons (1 to 6).
"STORED" appears when the contact is stored.

To erase a contact from the preset memory, select [NUMBER DIAL] in step 2 and store a blank number.

Make a call from memory

- 1 Press **TEL** to enter Bluetooth mode.
- 2 Press one of the number buttons (1 to 6).
- 3 Press the volume knob to call.
"NO MEMORY" appears if there is no contacts stored.

Other settings

- 1 Press the volume knob to enter [FUNCTION].
- 2 Turn the volume knob to select an item (see the following table), then press the knob.
- 3 Repeat step 2 until the desired item is selected/activated or follow the instructions stated on the selected item.
- 4 Press and hold **Q/↵** to exit.

To return to the previous setting item, press **Q/↵**.

Default: **XX**

BT MODE

| | |
|-------------------------|---|
| PHONE SELECT | Selects the phone or audio device to connect or disconnect. "✳" appears in front of the device name when connected. |
| AUDIO SELECT | <ul style="list-style-type: none"> You can only connect a maximum of two Bluetooth phones and one Bluetooth audio device at any time. |
| DEVICE DELETE | <ol style="list-style-type: none"> 1 Turn the volume knob to select a device to delete, then press the knob. 2 Turn the volume knob to select [YES] or [NO], then press the knob. |
| PIN CODE EDIT (0000) | <p>Changes the PIN code (up to 6 digits).</p> <ol style="list-style-type: none"> 1 Turn the volume knob to select a number. 2 Press ◀ / ▶ to move the entry position. Repeat steps 1 and 2 until you finish entering the PIN code. 3 Press the volume knob to confirm. |
| RECONNECT | ON : The unit automatically reconnect when the last connected Bluetooth device is within range. ; OFF : Cancels. |
| AUTO PAIRING | ON : The unit automatically pair supported Bluetooth device (iPhone/ iPod touch/ Android device) when it is connected through USB input terminal. Depending on the operating system of the connected device, this function may not work. ; OFF : Cancels. |
| INITIALIZE | YES : Initializes all the Bluetooth settings (including stored pairing, phonebook, and etc.). ; NO : Cancels. |

Bluetooth test mode

You can check the connectivity of the supported profile between the Bluetooth device and the unit.

- Make sure there is no Bluetooth device paired.

- 1 Press and hold  TEL.**
"PLEASE PAIR YOUR PHONE PIN 0000" appears.
- 2 Search and select this unit model name (DPX79***BH**/ DPX70***BH**/ DPX59***BT**/ DPX50***BT**) on the Bluetooth device.**
- 3 Operate the Bluetooth device to confirm pairing.**
"TESTING" flashes on the display.

The connectivity result (OK or NG) appears after the test.

PAIRING: Pairing status

HF CNT: Hands-Free Profile (HFP) compatibility

AUD CNT: Advanced Audio Distribution Profile (A2DP) compatibility

PB DL: Phonebook Access profile (PBAP) compatibility



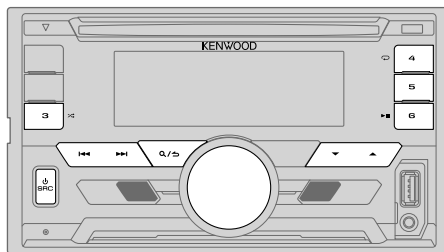

To cancel test mode, press and hold  **SRC** to turn off the unit.

BLUETOOTH — Audio



Audio player via Bluetooth

- 1 Press  SRC repeatedly to select BT AUDIO (or press SRC on RC-406).**
- 2 Operate the Bluetooth audio player to start playback.**

| To | On the faceplate | On the remote control |
|----------------------------------|--|--|
| Playback / pause | Press 6  . | Press ENT  . |
| Select group or folder | Press ▲ / ▼ . | Press #FM+ / *AM- . |
| Reverse / Forward skip | Press ◀◀ / ▶▶ . | Press ◀◀ / ▶▶ (+). |
| Reverse / Fast-forward | Press and hold ◀◀ / ▶▶ . | Press and hold ◀◀ / ▶▶ (+). |
| Repeat play | Press 4  repeatedly. ALL REPEAT, FILE REPEAT, REPEAT OFF | (Not available) |
| Random play | Press and hold 3  to select ALL RANDOM. • Press 3  to select RANDOM OFF. | (Not available) |
| Select a file from a folder/list | Refer to "Select a file from a folder/list" on page 9. | (Not available) |

Operations and display indications may differ according to their availability on the connected device.

BLUETOOTH®

Internet radio via Bluetooth

Listen to Pandora

You can listen to Pandora on the Android device via Bluetooth on this unit.

Preparation:

Select [ON] for [PANDORA SRC]. (➔ 5)

- 1 Open the Pandora application on your device.
- 2 Connect your Bluetooth audio player via Bluetooth connection. (➔ 15)
- 3 Press **SRC** repeatedly to select PANDORA/ PANDORA FRONT/ PANDORA REAR.

The source switches and broadcast starts automatically.

You can operate Pandora in the same way as Pandora for iPod/iPhone. (➔ 10)

Listen to iHeartRadio

You can listen to iHeartRadio on the Android device via Bluetooth on this unit.

Preparation:

Select [ON] for [IHEART SRC]. (➔ 5)

- 1 Open the iHeartAuto application on your smart phone.
- 2 Connect your smart phone via Bluetooth connection. (➔ 15)
- 3 Press **SRC** repeatedly to select IHEARTRADIO/ IHEART FRONT/ IHEART REAR.

The source switches and broadcast starts automatically.

You can operate iHeartRadio in the same way as iHeartRadio for iPod/iPhone. (➔ 11)

AUDIO SETTINGS

While listening to any source...

- 1 Press the volume knob to enter [FUNCTION].
- 2 Turn the volume knob to select [AUDIO CONTROL], then press the knob.
- 3 Turn the volume knob to select an item (see the following table), then press the knob.
- 4 Repeat step 3 until the desired item is selected or activated.
- 5 Press and hold **Q/↵** to exit.

(or using RC-406)

- 1 Press **AUD** to enter [AUDIO CONTROL].
- 2 Press **▲/▼** to select an item, then press **ENT ▶||**.

To return to the previous setting item, press **Q/↵**.

Default: **XX**

| | | |
|-----------------------------|--|---|
| SUB-W LEVEL | -50 to +10 (0): Adjusts the subwoofer output level. | |
| MANUAL EQ | | |
| BAND1 LEVEL | LEVEL | -9 to +9 (0): (Refer to BAND2 LEVEL below.) |
| | BASS EXTEND | ON: Turns on the extended bass. ; OFF: Cancels. |
| BAND2 LEVEL to BAND13 LEVEL | -9 to +9 (0): The sound elements (frequency level, tone level, Q factor) are preset into each selection (BAND1 LEVEL to BAND13 LEVEL). Adjusts the level to memorize for each source. (Before making an adjustment, select the source you want to adjust.) | |
| Q FACTOR | 1.35/ 1.50/ 2.00: Adjust the quality factor. | |
| PRESET EQ | NATURAL/ ROCK/ POPS/ EASY/ TOP40/ JAZZ/ POWERFUL/ USER: Selects a preset equalizer suitable to the music genre. (Select [USER] to use the settings made in [MANUAL EQ].) | |
| BASS BOOST | LEVEL1/ LEVEL2/ LEVEL3/ LEVEL4/ LEVEL5: Selects your preferred bass boost level. ; OFF: Cancels. | |

AUDIO SETTINGS

| | |
|--|---|
| LOUDNESS | LEVEL1/ LEVEL2: Selects your preferred low and high frequencies boost to produce a well-balanced sound at a low volume level. ; OFF: Cancels. |
| SUBWOOFER SET | ON: Turns on the subwoofer output. ; OFF: Cancels. |
| FADER | R15 to F15 (Q): Adjusts the rear and front speaker output balance. |
| BALANCE | L15 to R15 (Q): Adjusts the left and right speaker output balance. |
| VOLUME OFFSET | -15 to +6 (Q): Preset the initial volume level of each source. (Before adjustment, select the source you want to adjust.) |
| SOUND EFFECT | |
| SOUND RECNSTR (Sound reconstruction) | (Not applicable for TUNER source, AUX source and SIRIUS XM source.) ON: Creates realistic sound by compensating the high-frequency components and restoring the rise-time of the waveform that are lost in audio data compression. ; OFF: Cancels. |
| SPACE ENHANCE | (Not applicable for TUNER source.) SMALL/ MEDIUM/ LARGE: Virtually enhances the sound space. ; OFF: Cancels. |
| SND REALIZER | LEVEL1/ LEVEL2/ LEVEL3: Virtually makes the sound more realistic. ; OFF: Cancels. |
| STAGE EQ | LOW/ MIDDLE/ HIGH: Virtually adjust the sound position heard from the speakers. ; OFF: Cancels. |
| DRIVE EQ | ON: Boosts the frequency to reduce the noise heard from outside the car or running noise of the tyres. ; OFF: Cancels. |

SPEAKER SIZE

| | | |
|------------------|----------------|---|
| FRONT | SIZE | 3.5"/ 4"/ 4.75"/ 5"/ 6.5"/ 6.75"/ 7"/ 4×6/ 5×7/ 6×8/ 6×9/ 7×10: Selects according to the connected speaker size for optimum performance. |
| | TWEETER | SMALL/ MIDDLE/ LARGE: Selects according to the size range of the connected tweeter for optimum performance. ; NONE: Not connected. |
| REAR | | 3.5"/ 4"/ 4.75"/ 5"/ 6.5"/ 6.75"/ 7"/ 4×6/ 5×7/ 6×8/ 6×9/ 7×10: Selects according to the connected speaker size for optimum performance. ; NONE: Not connected. |
| SUBWOOFER | | 6.5"/ 8"/ 10"/ 12"/ 15" OVER: Selects according to the connected speaker size for optimum performance. ; NONE: Not connected. |

X' OVER

| | | |
|------------------|----------------------|---|
| TWEETER | FRQ | 1KHZ/ 1.6KHZ/ 2.5KHZ/ 4KHZ/ 5KHZ/ 6.3KHZ/ 8KHZ/ 10KHZ/ 12.5KHZ: Adjusts the crossover frequency for the tweeter speaker. |
| | GAIN LEFT | -8 to 0: Adjusts the output volume of the left tweeter. |
| | GAIN RIGHT | -8 to 0: Adjusts the output volume of the right tweeter. |
| FRONT HPF | F - HPF FRQ | 30HZ/ 40HZ/ 50HZ/ 60HZ/ 70HZ/ 80HZ/ 90HZ/ 100HZ/ 120HZ/ 150HZ/ 180HZ/ 220HZ/ 250HZ: Adjusts the crossover frequency for the selected speakers (high pass filter). ; THROUGH: All signals are sent to the selected speakers. |
| | F - HPF SLOPE | -6DB/ -12DB/ -18DB/ -24DB: Adjusts the crossover slope. (Selectable only if a setting other than [THROUGH] is selected for [F - HPF FRQ].) |
| | F - HPF GAIN | -8 to 0: Adjusts the output volume of the selected speaker. |

AUDIO SETTINGS

| | | |
|---------------|---------------|---|
| REAR HPF | R - HPF FRQ | |
| | R - HPF SLOPE | (Refer FRONT HPF, ➔ 22.) |
| | R - HPF GAIN | |
| SUBWOOFER LPF | SW LPF FRQ | 30HZ/ 40HZ/ 50HZ/ 60HZ/ 70HZ/ 80HZ/ 90HZ/ 100HZ/ 120HZ/ 150HZ/ 180HZ/ 220HZ/ 250HZ: Adjusts the crossover frequency for the subwoofer (low pass filter). ; THROUGH : All signals are sent to the subwoofer. |
| | SW LPF SLOPE | -6DB/ -12DB/ -18DB/ -24DB: Adjusts the crossover slope. (Selectable only if a setting other than THROUGH is selected for SW LPF FRQ .) |
| | SW LPF PHASE | REVERSE (180°)/ NORMAL (0°): Selects the phase of the subwoofer output to be in line with the speaker output for optimum performance. |
| | SW LPF GAIN | -8 to 0: Adjusts the output volume of the subwoofer. |
| | | |

- **[SUB-W LEVEL]/ [SUBWOOFER]** of **[SPEAKER SIZE]/ [SUBWOOFER LPF]** of **[X' OVER]** is selectable only if **[SUBWOOFER SET]** is set to **[ON]**. (➔ 22)
- **[TWEETER], [REAR HPF]** and **[SUBWOOFER LPF]** of **[X' OVER]** is selectable only if a setting other than **[NONE]** is selected for **[TWEETER], [REAR]** and **[SUBWOOFER]** of **[SPEAKER SIZE]**. (➔ 22)
- Once you have selected the speaker size (**[SPEAKER SIZE]**, ➔ 22), the frequency and slope settings are automatically set for the crossover of the selected speaker.

DISPLAY SETTINGS

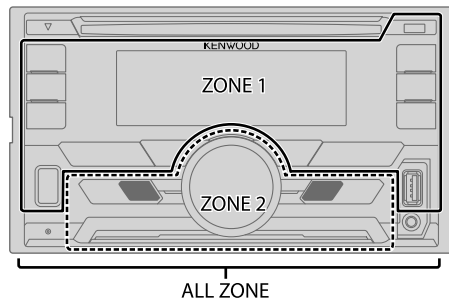

Set the dimmer

Press and hold **DISP (DIMMER)** to turn on or off the dimmer.

- If you have set **[DIMMER TIME]** (➔ 24), it will be canceled once you press and hold this button.

Other settings

- 1 Press the volume knob to enter **[FUNCTION]**.
- 2 Turn the volume knob to select **[DISPLAY]**, then press the knob.
- 3 Turn the volume knob to select an item (➔ 24), then press the knob.
- 4 Repeat step 3 until the desired item is selected/activated or follow the instructions stated on the selected item.
- 5 Press and hold **Q/↵** to exit.

To return to the previous setting item, press **Q/↵**.

DISPLAY SETTINGS

Default: **XX**

| | |
|---------------------|---|
| COLOR SELECT | Select color for ALL ZONE, ZONE 1 and ZONE 2 separately. 1 Select a zone for setting. (➔ 23) 2 Select a color for the selected zone. VARIABLE SCAN/ CUSTOM R/G/B/ preset colors* To make your own color, select [CUSTOM R/G/B]. The color you have made will be stored in [CUSTOM R/G/B]. 1 Press the volume knob to enter the detailed color adjustment. 2 Press ◀/▶ to select the color (R/ G/ B) to adjust. 3 Turn the volume knob to adjust the level (0 — 9), then press the knob. |
| DIMMER | Dim the display illumination and button illumination. ON: Dimmer is turned on. ; OFF: Cancels. DIMMER TIME: Set the dimmer on and off time. 1 Turn the volume knob to adjust the [ON] time, then press the knob. 2 Turn the volume knob to adjust the [OFF] time, then press the knob. (Default: [ON]: 6:00 PM ; [OFF]: 6:00 AM) |
| BRIGHTNESS | 1 Select a zone for setting. (➔ 23) 2 0 — 31: Selects your preferred brightness level for display illumination and button illumination. |
| TEXT SCROLL | AUTO/ ONCE: Selects whether to scroll the display information automatically, or scroll only once. ; OFF: Cancels. |

* Preset colors: **RED1/ RED2/ RED3/ PURPLE1/ PURPLE2/ PURPLE3/ PURPLE4/ BLUE1/ BLUE2/ BLUE3/ SKYBLUE1/ SKYBLUE2/ LIGHTBLUE/ AQUA1/ AQUA2/ GREEN1/ GREEN2/ GREEN3/ YELLOWGREEN1/ YELLOWGREEN2/ YELLOW/ ORANGE1/ ORANGE2/ ORANGERED**

REFERENCES

■ Maintenance

Cleaning the unit

Wipe off dirt on the faceplate with a dry silicone or soft cloth.

Handling discs

- Do not touch the recording surface of the disc.
- Do not stick tape etc. on the disc, or use a disc with tape stuck on it.
- Do not use any accessories for the disc.
- Clean from the center of the disc and move outward.
- Clean the disc with a dry silicone or soft cloth. Do not use any solvents.
- When removing discs from this unit, pull them out horizontally.
- Remove burrs from the center hole and disc edge before inserting a disc.

■ More information

Visit also the following website <www.kenwood.com/cs/ce/> for:

- Latest firmware updates and latest compatible item list
- Android™ application KENWOOD MUSIC PLAY
- Any other latest information

General

- This unit can only play the following CDs:



- Detailed information and notes about the playable audio files are stated in an online manual on the following website: www.kenwood.com/cs/ce/audiofile/

REFERENCES

Playable files

- Playable audio file: MP3 (.mp3), WMA (.wma), AAC (.aac)
- Playable disc media: CD-R/CD-RW/CD-ROM
- Playable disc file format: ISO 9660 Level 1/2, Joliet, Long file name.
- Playable USB device file system: FAT12, FAT16, FAT32

Even when audio files comply with the standards listed above, playback may be impossible depending on the types or conditions of media or device.

The AAC (.m4a) file in a USB device or a CD encoded by iTunes cannot be played on this unit.

Unplayable discs

- Discs that are not round.
- Discs with coloring on the recording surface or discs that are dirty.
- Recordable/ReWritable discs that have not been finalized.
- 8 cm CD. Attempting to insert using an adapter may cause malfunction.

About USB devices

- This unit can play MP3/WMA/AAC/WAV/FLAC files stored on a USB mass storage class device.
- You cannot connect a USB device via a USB hub.
- Connecting a cable whose total length is longer than 5 m may result in abnormal playback.
- This unit cannot recognize a USB device whose rating is other than 5 V and exceeds 1.5 A.

About iPod/iPhone

Made for

- iPod touch (2nd, 3rd, 4th, and 5th generation)
- iPod classic
- iPod nano (3rd, 4th, 5th, 6th, and 7th generation)
- iPhone 3G, 3GS, 4, 4S, 5, 5S, 5C, 6, 6 Plus
- You cannot operate iPod if “KENWOOD” or “✓” is displayed on iPod.
- Depending on the version of the operating system of the iPod/iPhone, some functions may not operate on this unit.

About Android device

- This unit supports Android OS 4.1 and above.
- Some Android devices (with OS 4.1 and above) may not fully support Android Open Accessory (AOA) 2.0.
- If the Android device supports both mass storage class device and AOA 2.0, this unit always playback via AOA 2.0 as priority.

About Pandora

- Pandora is only available in certain countries.
Please visit <<http://www.pandora.com/legal>> for more information.
- Because Pandora is a third-party service, the specifications are subject to change without prior notice. Accordingly, compatibility may be impaired, or some or all of the services may become unavailable.
- Some functions of Pandora cannot be operated from this unit.
- For issues using the application, please contact Pandora at pandora-support@pandora.com.

About iHeartRadio

- iHeartRadio® is a third-party service, therefore the specifications are subject to change without prior notice. Accordingly, compatibility may be impaired or some or all of the services may become unavailable.
- Some iHeartRadio® functionality cannot be operated from this unit.

About Bluetooth

- Depending on the Bluetooth version of the device, some Bluetooth devices may not be able to connect to this unit.
- This unit may not work with some Bluetooth devices.
- Signal conditions vary, depending on the surroundings.
- Compatible remote device for NFC function:
Remote devices with a NFC function (OS: Android™ 2.3.3 or later, excluding Android 3.x).
If the OS version of your remote device is older than Android 4.1.x, download and start the “NFC Easy Connect” application. (“NFC Easy Connect” is a free application available at Google Play.)

REFERENCES

About HD Radio™ Technology

- HD2/HD3) • Adjacent to traditional main stations are HD2/HD3 Channels, providing new original programming on the FM dial.
- Digital Sound) • HD Radio broadcasts deliver crystal clear, CD-like digital audio quality to consumers; eliminates background noise.
- Program Info) • Program Info provides song name, artist, station ID, and other relevant data to enrich the listening experience.

Change the display information

Each time you press **DISP**, the display information changes.

- If the information is unavailable or not recorded, “NO TEXT”, “NO INFO”, or other information (eg. station name, playing time) appears.

| Source name | Display information |
|--------------------------------------|--|
| STANDBY | Source name (Date/Clock)*1 ➔ (*2) ➔ (back to the beginning) |
| HD RADIO or RADIO | <p>Frequency (Date/Clock)*1 ➔ (*2) ➔ (back to the beginning)</p> <p>(For digital stations only) Station name (Date/Clock)*1 ➔ (*2) ➔ Song title (Artist) ➔ Song title (Album title) ➔ Song title (Date/Clock)*1 ➔ Frequency (Date/Clock)*1 ➔ (back to the beginning)</p> <p>(For FM Radio Broadcast Data System stations only) Station name (Date/Clock)*1 ➔ (*2) ➔ Radio text (Date/Clock)*1 ➔ Radio text+ (R.TEXT+) ➔ Title (Artist) ➔ Title (Date/Clock)*1 ➔ Frequency (Date/Clock)*1 ➔ (back to the beginning)</p> |
| CD or USB/ USB FRONT/ USB REAR | <p>(For CD-DA) Track title (Artist) ➔ (*2) ➔ Track title (Disc name) ➔ Track title (Date/Clock)*1 ➔ Playing time (Date/Clock)*1 ➔ (back to the beginning)</p> <p>(For MP3/WMA/AAC/WAV/FLAC files) Track title (Artist) ➔ (*2) ➔ Track title (Album title) ➔ Track title (Date/Clock)*1 ➔ File name (Folder name) ➔ File name (Date/Clock)*1 ➔ Playing time (Date/Clock)*1 ➔ (back to the beginning)</p> |

| Source name | Display information |
|---|--|
| iPod/ iPod FRONT/ iPod REAR or ANDROID/ ANDROID FRONT/ ANDROID REAR | Track title (Artist) ➔ (*2) ➔ Track title (Album name) ➔ Track title (Date/Clock)*1 ➔ Playing time (Date/Clock)*1 ➔ (back to the beginning) |
| PANDORA/ PANDORA FRONT/ PANDORA REAR | Station name (Date/Clock)*1 ➔ (*2) ➔ Shared / Radio station (Date/Clock)*1 ➔ Track title (Artist) ➔ Track title (Album title) ➔ Track title (Date/Clock)*1 ➔ Playing time (Date/Clock)*1 ➔ (back to the beginning) |
| IHEARTRADIO/ IHEART FRONT/ IHEART REAR | Station name (Date/Clock)*1 ➔ (*2) ➔ Track title (Artist) ➔ Track title (Date/Clock)*1 ➔ (back to the beginning) |
| SIRIUS XM | Channel number (Status) ➔ (*2) ➔ Channel name (Status) ➔ Artist name (Status) ➔ Song title (Status) ➔ Content information (Status) ➔ Category name (Status) ➔ Clock (Status) ➔ (back to the beginning) |
| BT AUDIO | Track title (Artist) ➔ (*2) ➔ Track title (Album name) ➔ Track title (Date/Clock)*1 ➔ Playing time (Date/Clock)*1 ➔ (back to the beginning) |
| AUX | Source name (Date/Clock)*1 ➔ (*2) ➔ (back to the beginning) |

*1 Battery and signal strength of the Bluetooth device will be shown if [BATT/SIGNAL] is set to [AUTO]. (➔ 17)

*2 Turn off the display information.

TROUBLESHOOTING

| Symptom | | Remedy | Symptom | | Remedy |
|--------------------|--|---|-----------------|--|---|
| General | Sound cannot be heard. | <ul style="list-style-type: none"> Adjust the volume to the optimum level. Check the cords and connections. | CD / USB / iPod | "NA FILE" | Make sure the disc contains supported audio files. (→ 25) |
| | "MISWIRING CHECK WIRING THEN PWR ON" appears. | Turn the power off, then check to be sure the terminals of the speaker wires are insulated properly. Turn the power on again. | | "NO DISC" | Insert a playable disc into the loading slot. |
| | "PROTECTING SEND SERVICE" appears. | Send the unit to the nearest service center. | | "TOC ERROR" | Make sure the disc is clean and inserted properly. |
| | The unit does not work at all. | Reset the unit. (→ 3) | | "PLEASE EJECT" | Reset the unit. If this does not solve the problem, consult your nearest service center. |
| HD Radio/ Radio | <ul style="list-style-type: none"> Radio reception is poor. Static noise while listening to the radio. | Connect the antenna firmly. | | "READ ERROR" | Copy the files and folders onto the USB device again. If this does not solve the problem, reset the USB device or use another USB device. |
| | Disc cannot be ejected. | Press and hold ▲ to forcibly eject the disc. Be careful not to drop the disc when it is ejected. If this does not solve the problem, reset the unit. (→ 3) | | "NO DEVICE" | Connect a USB device, and change the source to USB again. |
| CD / USB / iPod | Noise is generated. | Skip to another track or change the disc. | | "COPY PRO" | A copy-protected file is played. |
| | Tracks do not play back as you intended them to play. | Playback order is determined when files are recorded. | | "NA DEVICE" | Connect a supported USB device, and check the connections. |
| | "READING" keeps flashing. | Do not use too many hierarchical levels or folders. | | "NO MUSIC" | Connect a USB device that contains playable audio files. |
| | Elapsed playing time is not correct. | This is caused by how the tracks are recorded. | | "iPod ERROR" | <ul style="list-style-type: none"> Reconnect the iPod. Reset the iPod. |
| | "LOADING" appears when you enter search mode by pressing Q/⏏. | This unit is still preparing the iPod/iPhone music list. It may take some time to load, try again later. | ANDROID | <ul style="list-style-type: none"> Sound cannot be heard during playback. Sound output only from the Android device. | <ul style="list-style-type: none"> Reconnect the Android device. If in [HAND MODE], launch any media player application on the Android device and start playback. If in [HAND MODE], relaunch the current media player application or use another media player application. Restart the Android device. If this does not solve the problem, the connected Android device is unable to route the audio signal to unit. (→ 25) |
| | Correct characters are not displayed (e.g. album name). | <ul style="list-style-type: none"> This unit can only display uppercase letters, numbers, and a limited number of symbols. Depending on the display language you have selected (→ 5), some characters may not be displayed correctly. | | | |

TROUBLESHOOTING

| | Symptom | Remedy |
|---------|--|--|
| ANDROID | Cannot playback at [BROWSE MODE]. | <ul style="list-style-type: none"> Make sure KENWOOD MUSIC PLAY APP is installed on the Android device. (➔ 7) Reconnect the Android device and select the appropriate control mode. (➔ 8) If this does not solve the problem, the connected Android device does not support [BROWSE MODE]. (➔ 25) |
| | "NO DEVICE" or "READING" keeps flashing. | <ul style="list-style-type: none"> Switch off the developer options on the Android device. Reconnect the Android device. If this does not solve the problem, the connected Android device does not support [BROWSE MODE]. (➔ 25) |
| | Playback is intermittent or sound skips. | Turn off the power saving mode on the Android device. |
| Pandora | "ANDROID ERROR" / "NA DEVICE" | <ul style="list-style-type: none"> Reconnect the Android device. Restart the Android device. |
| | "ADD ERROR" | New station creation is unsuccessful. |
| | "CHECK DEVICE" | Check the Pandora application on your device. |
| | "NO SKIPS" | The skip limit has been reached. |
| | "NO STATIONS" | No stations are found. |
| | "STATION LIMIT" | The number of registered stations has reached its limit. Retry after deleting unnecessary stations from your device. |
| | "CONNECT ERROR" | Communication is unstable. |
| | "RATING ERROR" | Registration of thumbs up/thumbs down has failed due to insufficient network connectivity. |
| | "THUMBS N/A" | Registration of thumbs up/thumbs down is not allowed. |
| | "LICENSE ERROR" | You try to access from a country which Pandora is not deliverable. |

| | Symptom | Remedy |
|-----------------|---|---|
| iHeartRadio | iHeartRadio station cannot be selected. | If "Explicit Content" in [Account Settings] is checked in the web version of iHeartRADIO, custom stations become unavailable. |
| | "NOT CONNECTED" | Link to the application is impossible. |
| | "CH LOCKED LOCK CODE?" | The selected channel is locked. Enter the correct pass code to unlock. (➔ 14) |
| SiriusXM® Radio | "CHAN UNSUB" | The selected channel is unsubscribed. Call 1-866-635-2349 in the U.S.A. or 1-877-438-9677 in Canada to subscribe. (➔ 12) |
| | "CH UNAVAIL" | The selected channel is unavailable. Visit www.siriusxm.com for more information about the SiriusXM channel lineup. |
| | "CHECK ANTENNA" | Check that the antenna and its connection are in good condition. |
| | "CHECK TUNER" | Make sure the SiriusXM Vehicle Tuner is connected to the unit. |
| | "NO SIGNAL" | Make sure the antenna is mounted outside the vehicle. |
| | "SUBSCRIPTION UPDATED – PRESS ENTER TO CONTINUE." | Your subscription is updated. Press the volume knob to continue. |
| | "CODE ERROR" | Make sure you have entered the correct pass code. (➔ 14) |
| "NO CONTENT" | There is insufficient content to start TuneScan. | |
| "SCAN CANCEL" | TuneScan has been aborted. | |

TROUBLESHOOTING

| Symptom | Remedy |
|--|---|
| No Bluetooth device is detected. | <ul style="list-style-type: none"> • Search from the Bluetooth device again. • Reset the unit. (➔ 3) |
| Bluetooth pairing cannot be made. | <ul style="list-style-type: none"> • Make sure you have entered the same PIN code to both the unit and Bluetooth device. • Delete pairing information from both the unit and the Bluetooth device, then perform pairing again. (➔ 15) |
| Echo or noise is heard during a phone conversation. | <ul style="list-style-type: none"> • Adjust the microphone unit's position. (➔ 15) • Check the [ECHO CANCEL] setting. (➔ 17) |
| Phone sound quality is poor. | <ul style="list-style-type: none"> • Reduce the distance between the unit and the Bluetooth device. • Move the car to a place where you can get a better signal reception. |
| Bluetooth® Voice calling method is not successful. | <ul style="list-style-type: none"> • Use voice calling method in a more quiet environment. • Reduce the distance from the microphone when you speak the name. • Make sure the same voice as the registered voice tag is used. |
| Sound is being interrupted or skipped during playback of a Bluetooth audio player. | <ul style="list-style-type: none"> • Reduce the distance between the unit and the Bluetooth audio player. • Turn off, then turn on the unit and try to connect again. • Other Bluetooth devices might be trying to connect to the unit. |
| The connected Bluetooth audio player cannot be controlled. | <ul style="list-style-type: none"> • Check whether the connected Bluetooth audio player supports Audio/Video Remote Control Profile (AVRCP). (Refer to the instructions of your audio player.) • Disconnect and connect the Bluetooth player again. |
| "DEVICE FULL" | The number of registered devices has reached its limit. Retry after deleting an unnecessary device. (➔ 19, DEVICE DELETE) |

| Symptom | Remedy |
|--------------------------------------|--|
| "N/A VOICE TAG" | Make sure the same voice as the registered voice tag is used. |
| "NOT SUPPORT" | The connected phone does not support Voice Recognition feature or phonebook transfer. |
| Bluetooth® "NO ENTRY" / "NO PAIR" | There is no registered device connected/found via Bluetooth. |
| "ERROR" | Try the operation again. If "ERROR" appears again, check if the device supports the function you have tried. |
| "NO INFO" / "NO DATA" | Bluetooth device cannot get the contact information. |
| "HF ERROR XX" / "BT ERROR" | Reset the unit and try the operation again. If this does not solve the problem, consult your nearest service center. |

SPECIFICATIONS

| | | | |
|---|----|---|---|
| HD Radio Tuner (for DPX792BH / DPX702BH) | FM | Frequency Range | 87.9 MHz — 107.9 MHz (200 kHz space) |
| | | Frequency Response (± 3 dB) | 20 Hz — 20 kHz |
| | | Signal-to-Noise Ratio | 75 dB (STEREO) |
| | AM | Frequency Range | 530 kHz — 1 700 kHz (10 kHz space) |
| | | Frequency Response (± 3 dB) | 40 Hz — 15 kHz |
| | | Signal-to-Noise Ratio | 70 dB (STEREO) |
| Tuner | FM | Frequency Range | 87.9 MHz — 107.9 MHz (200 kHz space) |
| | | Usable Sensitivity (S/N = 26 dB) | 8.2 dBf (0.71 μ V/75 Ω) |
| | | Quieting Sensitivity (DIN S/N = 46 dB) | 17.2 dBf (2.0 μ V/75 Ω) |
| | | Frequency Response (± 3 dB) | 30 Hz — 15 kHz |
| | | Signal-to-Noise Ratio | 64 dB (MONO) |
| | | Stereo Separation (1 kHz) | 40 dB |
| | AM | Frequency Range | 530 kHz — 1 700 kHz (10 kHz space) |
| | | Usable Sensitivity (S/N = 20 dB) | 29 dB μ (28.2 μ V) |

| | | |
|-------------|------------------------------------|---|
| CD player | Laser Diode | GaAlAs |
| | Digital Filter (D/A) | 8 times over sampling |
| | Spindle Speed | 500 rpm — 200 rpm (CLV) |
| | Wow & Flutter | Below measurable limit |
| | Frequency Response (± 1 dB) | 20 Hz — 20 kHz |
| | Total Harmonic Distortion (1 kHz) | 0.01 % |
| | Signal-to-Noise Ratio (1 kHz) | DPX792BH / DPX702BH / DPX592BT : 110 dB DPX502BT : 105 dB |
| | Dynamic Range | 90 dB |
| | Channel Separation | 85 dB |
| | MP3 Decode | Compliant with MPEG-1/2 Audio Layer-3 |
| WMA Decode | Compliant with Windows Media Audio | |
| AAC Decode | AAC-LC “.aac” files | |
| USB | USB Standard | USB 1.1, USB 2.0 (Full speed) |
| | File System | FAT12/ 16/ 32 |
| | Maximum Supply Current | DC 5 V \leq 1.5 A |
| | MP3 Decode | Compliant with MPEG-1/2 Audio Layer-3 |
| | WMA Decode | Compliant with Windows Media Audio |
| | AAC Decode | AAC-LC “.aac” files |
| | WAV Decode | Linear-PCM |
| FLAC Decode | FLAC file (Up to 48 kHz / 16 bit) | |

SPECIFICATIONS

| | | |
|-----------|-----------------------------|--|
| Bluetooth | Version | Bluetooth Ver.2.1+EDR / Bluetooth 3.0 |
| | Frequency Range | 2.402 GHz — 2.480 GHz |
| | Output Power | +4 dBm (MAX), 0 dBm (AVE) Power Class 2 |
| | Maximum Communication Range | Line of sight approx. 10 m (32.8 ft) |
| | Profile | HFP (Hands-Free Profile) A2DP (Advanced Audio Distribution Profile) AVRCP (Audio/Video Remote Control Profile) SPP (Serial Port Profile) PBAP (Phonebook Access Profile) |

| | | |
|-------|--|--|
| Audio | Maximum Output Power | 50 W × 4 |
| | Full Bandwidth Power (at less than 1 % THD) | 22 W × 4 |
| | Speaker Impedance | 4 Ω — 8 Ω |
| | Tone Action | Band 1: 62.5 Hz ±9 dB Band 2: 100 Hz ±9 dB Band 3: 160 Hz ±9 dB Band 4: 250 Hz ±9 dB Band 5: 400 Hz ±9 dB Band 6: 630 Hz ±9 dB Band 7: 1 kHz ±9 dB Band 8: 1.6 kHz ±9 dB Band 9: 2.5 kHz ±9 dB Band 10: 4 kHz ±9 dB Band 11: 6.3 kHz ±9 dB Band 12: 10 kHz ±9 dB Band 13: 16 kHz ±9 dB |
| | Preout Level/Load (CD) | DPX792BH/ DPX702BH/ DPX592BT : 4 000 mV/10 kΩ DPX502BT : 2 500 mV/10 kΩ |
| | Preout Impedance | ≤ 600 Ω |

| | | |
|-----------|--|---|
| Auxiliary | Frequency Response (±3 dB) | 20 Hz — 20 kHz |
| | Input Maximum Voltage | 1 000 mV |
| | Input Impedance | 30 kΩ |
| General | Operating Voltage | 14.4 V (10.5 V — 16 V allowable) |
| | Maximum Current Consumption | 10 A |
| | Operational Temperature Range | -10°C — +60°C |
| | Installation Size (W × H × D) | 182 mm × 111 mm × 158 mm (7-3/16" × 4-3/8" × 6-1/4") |
| Weight | DPX792BH/ DPX702BH : 1.7 kg (3.7 lbs) DPX592BT/ DPX502BT : 1.6 kg (3.6 lbs) | |

Subject to change without notice.

▲ Warning

- The unit can only be used with a 12 V DC power supply, negative ground.
- Disconnect the battery's negative terminal before wiring and mounting.
- Do not connect Battery wire (yellow) and Ignition wire (red) to the car chassis or Ground wire (black) to prevent a short circuit.
- Insulate unconnected wires with vinyl tape to prevent a short circuit.
- Be sure to ground this unit to the car's chassis again after installation.

▲ Caution

- For safety's sake, leave wiring and mounting to professionals. Consult the car audio dealer.
- Install this unit in the console of your vehicle. Do not touch the metal parts of this unit during and shortly after use of the unit. Metal parts such as the heat sink and enclosure become hot.
- Do not connect the ⊖ wires of speakers to the car chassis or Ground wire (black), or connect them in parallel.
- Mount the unit at an angle of less than 30°.
- If your vehicle wiring harness does not have the ignition terminal, connect Ignition wire (red) to the terminal on the vehicle's fuse box which provides 12 V DC power supply and is turned on and off by the ignition key.
- Keep all cables away from heat dissipate metal parts.
- After the unit is installed, check whether the brake lamps, blinkers, wipers, etc. on the car are working properly.
- If the fuse blows, first make sure the wires are not touching car's chassis, then replace the old fuse with one that has the same rating.

Basic procedure

- 1 Remove the key from the ignition switch, then disconnect the ⊖ terminal of the car battery.**
- 2 Connect the wires properly.**
See Wiring connection. (→ 34)
- 3 Install the unit to your car.**
See Installing the unit (in-dash mounting).
- 4 Connect the ⊖ terminal of the car battery.**
- 5 Press **SRC** to turn on the power.**
- 6 Reset the unit within 5 seconds. (→ 3)**

Part list for installation

(A) Mounting sleeve

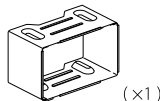

(B) Trim plate

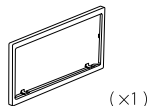

(C) Trim plate (only for Toyota car)
(except for **DPX502BT**)

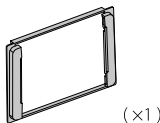

(D) Wiring harness

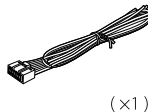

(E) Extraction key



(F) Round head screws (M5 × 8 mm)
(except for **DPX502BT** /
DPX702BH)

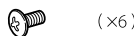

(G) Flat head screws (M5 × 8 mm)
(except for **DPX502BT** /
DPX702BH)



Installing the unit (in-dash mounting)

Do the required wiring.
(→ 34)

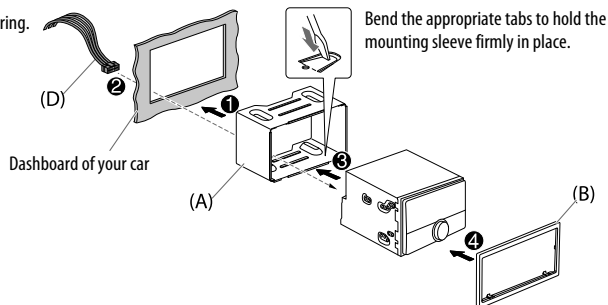

When installing without the mounting sleeve

- 1 Remove the mounting sleeve and trim plate from the unit.
- 2 Align the holes in the unit (on both sides) with the vehicle mounting bracket and secure the unit with screws (supplied/ commercially available).

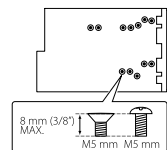

Installing in Toyota cars (except for DPX502BT)

Install onto the car brackets using screws (F) or (G) (supplied/ commercially available). Use the mounting holes (X) or (Y) that fit the car brackets. Then, install the supplied trim plate (C).

Do the required wiring.
(→ 34)

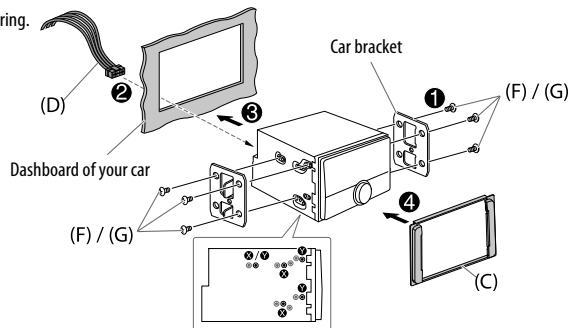

How to remove the unit

Insert the extraction keys deeply into the slots on each side, then follow the arrows as shown below.

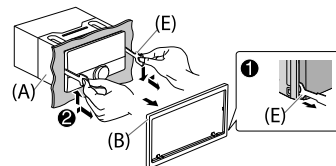

▲ Use only the specified screws.
Using wrong screws might damage the unit.



Wiring connection

When connecting to an external amplifier, connect its ground wire to the car's chassis to avoid damaging the unit.

IMPORTANT: We recommend installing the unit with a commercially available custom wiring harness specific for your car and leave this job to professionals for your safety. Consult your car audio dealer.

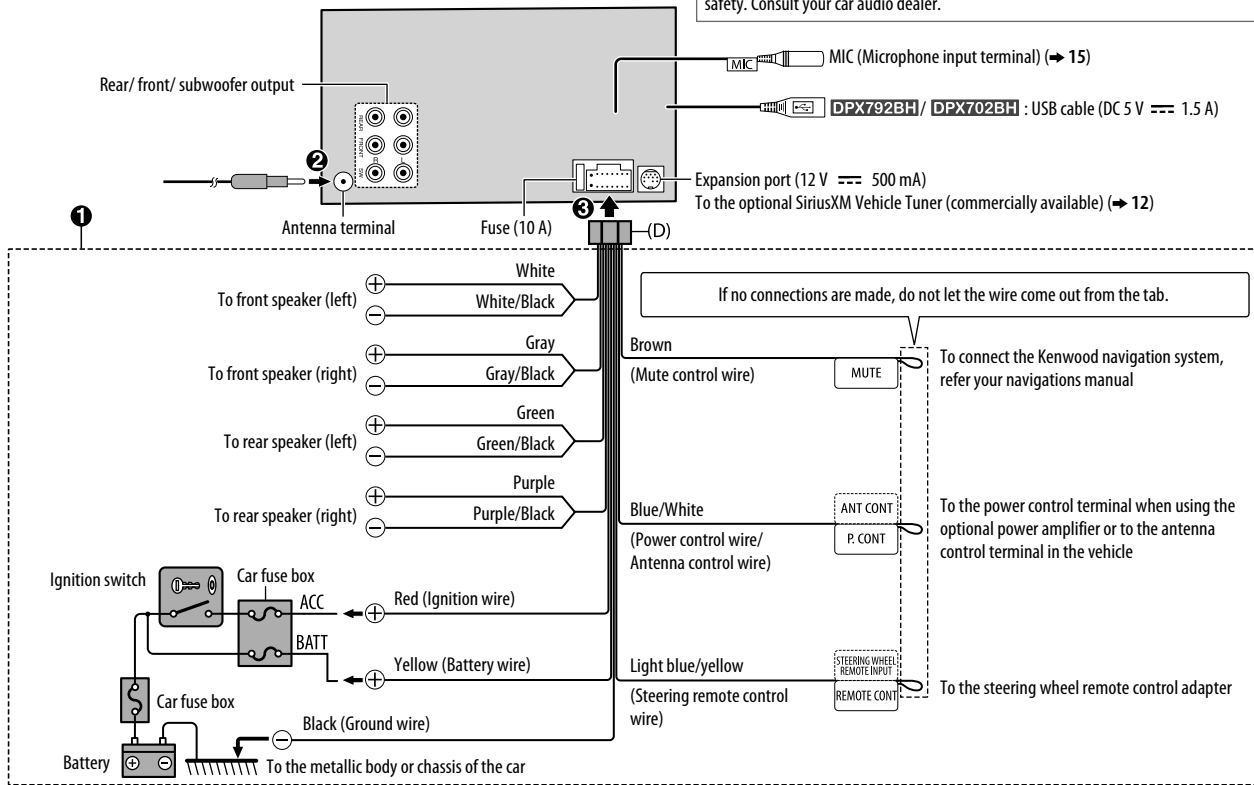

TABLE DES MATIERES

| | |
|--|----|
| AVANT L'UTILISATION | 2 |
| FONCTIONNEMENT DE BASE | 3 |
| PRISE EN MAIN | 4 |
| 1 Sélectionne la langue d'affichage et annule la démonstration | |
| 2 Réglez l'horloge et la date | |
| 3 Faites les réglages initiaux | |
| Tuner HD Radio™ / RADIO | 5 |
| AUX | 7 |
| CD / USB / iPod / ANDROID | 7 |
| Pandora® | 10 |
| iHeartRadio® | 11 |
| Radio SiriusXM® | 12 |
| BLUETOOTH® | 15 |
| RÉGLAGES AUDIO | 21 |
| RÉGLAGES D'AFFICHAGE | 23 |
| RÉFÉRENCES | 24 |
| Entretien | |
| Plus d'informations | |
| GUIDE DE DÉPANNAGE | 27 |
| SPÉCIFICATIONS | 30 |
| INSTALLATION / RACCORDEMENT | 32 |

AVANT L'UTILISATION

IMPORTANTES

- Pour utiliser correctement l'appareil, veuillez ce manuel complément avant de l'utiliser. Il est particulièrement important que vous lisiez et acceptiez les avertissements et les précautions de ce manuel.
- Veuillez garder ce manuel dans un endroit sûr et accessible pour une utilisation future.

▲ Avertissement

N'utilisez aucune fonction qui risque de vous distraire de la conduite sûre de votre véhicule.

▲ Précautions

Réglage du volume:

- Ajustez le volume de façon à pouvoir entendre les sons extérieurs à la voiture afin d'éviter tout risque d'accident.
- Réduisez le volume avant de reproduire des sources numériques afin d'éviter d'endommager les enceintes par la soudaine augmentation du niveau de sortie.

Généralités:

- Éviter d'utiliser le périphérique extérieur s'il peut gêner une conduite en toute sécurité.
- Assurez-vous que toutes les données importantes ont été sauvegardées. Nous ne pouvons pas être tenu responsable pour toute perte des données enregistrées.
- Veuillez faire en sorte de ne jamais mettre ou laisser d'objets métalliques (tels que des pièces ou des outils) dans l'appareil, afin d'éviter tout risque de court-circuit.
- Si une erreur de disque se produit à cause de la condensation sur l'objectif laser, éjectez le disque et attendez que l'humidité s'évapore.
- En fonction du type de voiture, l'antenne s'étendra automatiquement quand vous mettrez l'appareil sous tension si le câble de commande d'antenne est connecté (➔ 34). Mettez l'appareil hors tension ou changez la source sur STANDBY quand vous vous garez dans un parking avec un plafond bas.

Télécommande (RC-406):

- Ne laissez pas la télécommande dans des endroits exposés à la chaleur, comme sur le tableau de bord par exemple.
- La pile au lithium risque d'exploser si elle est remplacée incorrectement. Ne la remplacez uniquement qu'avec le même type de pile ou son équivalent.
- Le boîtier de la pile ou les piles ne doivent pas être exposés à des chaleurs excessives telles que les rayons du soleil, du feu, etc.
- Gardez la pile hors de la portée des enfants et dans son emballage d'origine quand elle n'est pas utilisée. Débarrassez-vous des piles usagées rapidement. En cas d'ingestion, contactez un médecin immédiatement.

Comment lire ce manuel

- Les opérations sont expliquées principalement en utilisant les touches de la façade du **DPX792BH**.
- Les indications en anglais sont utilisées dans un but explicatif. Vous pouvez choisir la langue d'affichage à partir du menu [FUNCTION]. (➔ 5)
- [XX] indique les éléments choisis.
- (➔ XX) indique que des références sont disponibles aux page citées.

FONCTIONNEMENT DE BASE

Façade

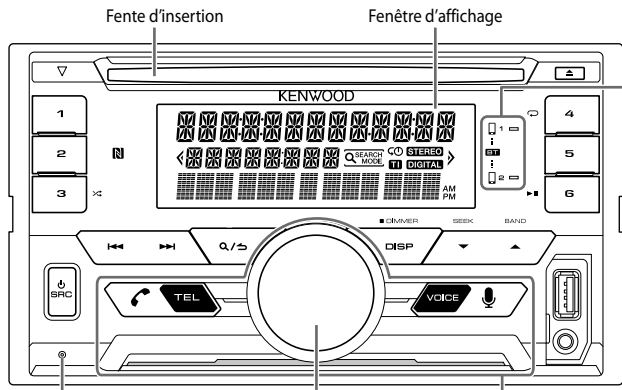

Bouton de réinitialisation
Appuyez deux fois en moins de 5 secondes.

Bouton de volume

Clignote quand l'appareil entre en mode de recherche.

S'allume quand la connexion Bluetooth est établie. (→ 15)

Télécommande (RC-406)

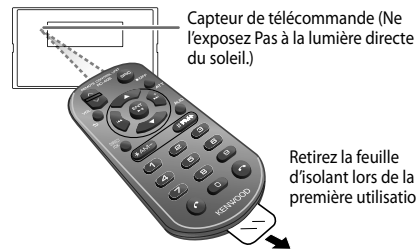

Comment remplacer la pile

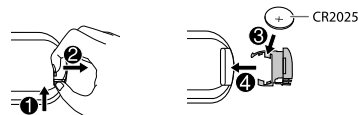

Pour

Sur la façade

Sur la télécommande

Mettez l'appareil sous tension

Appuyez sur **SRC**.
• Maintenez la touche enfoncée pour mettre l'appareil hors tension.

Maintenez **SRC** enfoncée pour mettre l'appareil hors tension.
(Appuyer sur **SRC** ne met pas l'appareil sous tension.)

Ajustez le volume

Tournez le bouton de volume.

Appuyez sur **VOL** \wedge ou **VOL** \vee .

Sélectionner la source

Appuyez répétitivement sur **SRC**.

Appuyez sur **ATT** pendant la lecture pour atténuer le son.
• Appuyez une nouvelle fois pour annuler.

Changez l'information sur l'affichage*

Appuyez répétitivement sur **DISP.** (→ 26)

Appuyez répétitivement sur **SRC**.

(Non disponible)

* Vous pouvez aussi mettre hors service les informations sur l'affichage en appuyant répétitivement sur **DISP**.

PRISE EN MAIN

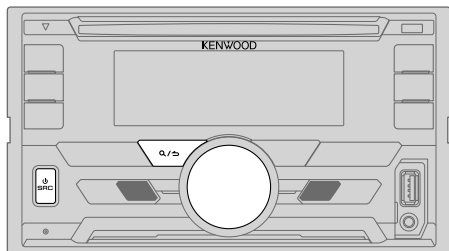

1 Sélectionne la langue d'affichage et annule la démonstration

Quand vous mettez l'appareil sous tension pour la première fois (ou que [FACTORY RESET] est réglé sur [YES], ➔ 5), l'affichage montre: "SEL LANGUAGE" ➔ "PRESS" ➔ "VOLUME KNOB"

- 1 Tournez le bouton de volume pour sélectionner [ENG] (anglais) ou [SPA] (espagnol), puis appuyez sur le bouton.
[ENG] est choisi pour le réglage initial.
Puis, l'affichage montre: "CANCEL DEMO" ➔ "PRESS" ➔ "VOLUME KNOB".
- 2 Appuyez sur le bouton de volume.
[YES] est choisi pour le réglage initial.
- 3 Appuyez de nouveau sur le bouton de volume.
"DEMO OFF" apparaît.

2 Réglez l'horloge et la date

- 1 Appuyez sur le bouton de volume pour entrer [FUNCTION].
- 2 Tournez le bouton de volume pour choisir [CLOCK], puis appuyez sur le bouton.

Pour ajuster l'horloge

- 3 Tournez le bouton de volume pour choisir [CLOCK ADJUST], puis appuyez sur le bouton.
- 4 Tournez le bouton de volume pour faire les réglages, puis appuyez sur le bouton.
Heure ➔ Minute
- 5 Tournez le bouton de volume pour choisir [CLOCK FORMAT], puis appuyez sur le bouton.
- 6 Tournez le bouton de volume pour choisir [12H] ou [24H], puis appuyez sur le bouton.

Pour régler la date

- 7 Tournez le bouton de volume pour choisir [DATE FORMAT], puis appuyez sur le bouton.
- 8 Tournez le bouton de volume pour choisir [DD/MM/YY] ou [MM/DD/YY], puis appuyez sur le bouton.
- 9 Tournez le bouton de volume pour choisir [DATE SET], puis appuyez sur le bouton.
- 10 Tournez le bouton de volume pour faire les réglages, puis appuyez sur le bouton.

Jour ➔ Mois ➔ Année ou Mois ➔ Jour ➔ Année

- 11 Maintenez enfoncée \mathcal{Q} / \mathcal{S} pour quitter.

Pour retourner à l'option de réglage précédente, appuyez sur \mathcal{Q} / \mathcal{S} .

3 Faites les réglages initiaux

- 1 Appuyez répétitivement sur \mathcal{P} SRC pour entrer en veille STANDBY.
- 2 Appuyez sur le bouton de volume pour entrer [FUNCTION].
- 3 Tournez le bouton de volume pour sélectionner un élément (voir le tableau suivant), puis appuyez sur le bouton.
- 4 Répétez l'étape 3 jusqu'à ce que l'élément souhaité soit sélectionné ou activé.
- 5 Maintenez enfoncée \mathcal{Q} / \mathcal{S} pour quitter.

Pour retourner à l'option de réglage précédente, appuyez sur \mathcal{Q} / \mathcal{S} .

Défaut: **XX**

DISPLAY

EASY MENU

Quand vous entrez dans [FUNCTION]...

ON: L'éclairage de ZONE1 et ZONE2 change sur la couleur blanche. ; **OFF:** L'éclairage de ZONE1 et ZONE2 reste sur les couleurs de [COLOR SELECT]. (➔ 24)
(Reportez-vous à l'illustration de la page 23 pour l'identification de zone.)

PRISE EN MAIN

TUNER SETTING

PRESET TYPE **NORMAL:** Mémoire une station pour chaque touche de pré-réglage dans chaque bande (FM1/ FM2/ FM3/ AM) ; **MIX:** Mémoire une station ou un canal SiriusXM pour chaque touche de pré-réglage, quelle que soit la bande ou le canal SiriusXM sélectionné.

SYSTEM

KEY BEEP **ON:** Met en service la tonalité des touches ; **OFF:** Met hors service la fonction.

SOURCE SELECT

PANDORA SRC **ON:** Permet de choisir PANDORA/ PANDORA FRONT/ PANDORA REAR dans la sélection de source ; **OFF:** Hors service. (➔ 10)

IHEART SRC **ON:** Permet de choisir IHEARTRADIO/ IHEART FRONT/ IHEART REAR dans la sélection de source ; **OFF:** Hors service. (➔ 11)

BUILT-IN AUX **ON:** Met en service AUX dans la sélection de la source ; **OFF:** Hors service. (➔ 7)

CD READ

1: Distingue automatiquement les disques de fichiers audio et les CD de musique ; **2:** Reproduit de force le disque comme un CD de musique. Aucun son n'est entendu si un disque de fichiers audio est reproduit.

F/W UPDATE

UPDATE SYSTEM/ UPDATE HD

F/W UP xx.xx **YES:** Démarrer la mise à niveau du micrologiciel ; **NO:** Annulation (la mise à niveau n'est pas activée).
Pour en savoir plus sur la mise à niveau du micrologiciel, référez-vous à :
www.kenwood.com/cs/ce/

FACTORY RESET **YES:** Réinitialise les réglages aux valeurs par défaut (sauf la station mémorisée) ; **NO:** Annulation.

CLOCK

CLOCK DISPLAY **ON:** L'horloge apparaît sur l'affichage même quand l'appareil est hors tension ; **OFF:** Annulation.

ENGLISH

Sélectionnez la langue d'affichage pour le menu [FUNCTION] et l'information sur le morceau si elle est disponible.

ESPAÑOL

Par défaut, [ENGLISH] est sélectionné.

Tuner HD Radio™/ RADIO

(Pour **DPX792BH/ DPX702BH**)

Vous pouvez accorder à la fois les émissions conventionnelles et HD Radio.

- Pour en savoir plus sur les stations HD Radio dans votre région, consultez le site <<http://www.hdradio.com>>.

(Pour **DPX592BT/ DPX502BT**)

Vous pouvez uniquement accorder des émissions conventionnelles.

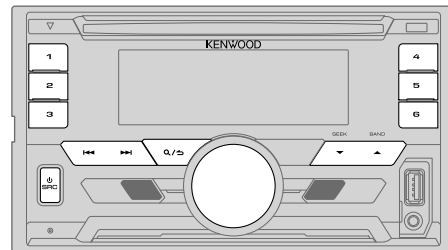

Recherchez une station

- 1** Appuyez répétitivement sur **SRC** pour sélectionner HD RADIO/ TUNER.
 - 2** Appuyez répétitivement sur **BAND** (ou appuyez sur **#FM+ / *AM-** sur la RC-406) pour sélectionner FM1/ FM2/ FM3/ AM.
 - 3** Appuyez sur **◀◀ / ▶▶** (ou appuyez sur **◀◀ / ▶▶ (+)** sur la RC-406) pour rechercher une station ou un canal.
- Pour changer la méthode de recherche pour **◀◀ / ▶▶**: Appuyez répétitivement sur **▼ SEEK**.
AUTO1 : Recherche automatiquement d'une station ou d'un canal.
AUTO2 : Recherche d'une station pré-réglée ou d'un canal.
MANUAL : Recherche manuelle d'une station ou d'un canal.
 - Pour mémoriser une station ou un canal: Maintenez pressée une des touches numériques (**1 à 6**).
 - Pour choisir une station ou un canal mémorisé: Appuyez sur une des touches numériques (**1 à 6**) (ou appuyez sur une des touches numériques (**1 à 6**) sur la RC-406).

Syntonisation à accès direct (en utilisant la RC-406)

- 1 Appuyez sur **DIRECT** pour entrer en mode de Syntonisation à accès direct.
 - 2 A l'aide des touches numériques, entrez une fréquence.
 - 3 Appuyez sur **ENT** **▶▶** pour rechercher une station ou un canal.
- Pour annuler, appuyez sur **↵** ou **DIRECT**.
 - Si aucune opération n'est effectuée pendant 10 secondes après l'étape 2, la syntonisation à accès direct est annulée automatiquement.

Choisissez un canal multiplex HD Radio (pour **DPX792BH** / **DPX702BH**)

Beaucoup de stations HD Radio offrent plus d'un canal de programmes. Ce service est appelé multiplex. Pendant la réception de canaux multiplex HD Radio...

Appuyez sur **◀◀** / **▶▶** pour choisir votre canal souhaité (HD1 à HD8). "LINKING" apparaît pendant la liaison à un canal multiplex.

Autres paramètres

- 1 Appuyez sur le bouton de volume pour entrer [FUNCTION].
- 2 Tournez le bouton de volume pour sélectionner un élément (voir le tableau suivant), puis appuyez sur le bouton.
- 3 Répétez l'étape 2 jusqu'à ce que l'élément souhaité soit sélectionné ou activé.
- 4 Maintenez enfoncée **Q** / **↵** pour quitter.

Pour retourner à l'option de réglage précédente, appuyez sur **Q** / **↵**.

Type de programme disponible pour PTY SEARCH

SPEECH : NEWS, INFORM (information), SPORTS, TALK, LANGUAGE, REL TALK (discussion religieuse), PERSNLTY (personnalité), PUBLIC, COLLEGE, HABL ESP (discussion en espagnol), WEATHER

MUSIC : ROCK, CLS ROCK (rock classique), ADLT HIT (hit adulte), SOFT RCK (rock soft), TOP 40, COUNTRY, OLDIES, SOFT, NOSTALGA (nostalgique), JAZZ, CLASSICL (classique), R & B (rhythm et blues), SOFT R&B (rhythm et blues soft), REL MUSC (musique religieuse), MUSC ESP (musique espagnole), HIP HOP

L'appareil recherche le type de programme catégorisé dans [SPEECH] ou [MUSIC] s'il a été choisi.

TUNER SETTING (pour **DPX792BH** / **DPX702BH**)

| | |
|---------------------|--|
| IF BAND | AUTO : Augmente la sélectivité du tuner pour réduire les interférences des stations FM adjacentes. (L'effet stéréo peut être perdu.) ; WIDE : Il y a des interférences des stations FM adjacentes, mais la qualité du son n'est pas dégradée et l'effet stéréo est conservé. |
| AUTO MEMORY | YES : Mémorise automatiquement 6 stations dont la réception est bonne. ; NO : Annulation. • Peut être sélectionné uniquement si [NORMAL] est sélectionné pour [PRESET TYPE]. (↔ 5) |
| RECEIVE MODE | Définit le mode de réception du système HD Radio. AUTO : Sélectionne automatiquement l'émission analogique lorsqu'il n'y a pas d'émission numérique. ; DIGITAL : Accorde uniquement des émissions numériques. ; ANALOG : Accorde uniquement des émissions analogiques. |

TUNER SETTING (pour **DPX592BT** / **DPX502BT**)

| | |
|--------------------|---|
| AUTO MEMORY | YES : Mémorise automatiquement 6 stations dont la réception est bonne. ; NO : Annulation. • Peut être sélectionné uniquement si [NORMAL] est sélectionné pour [PRESET TYPE]. (↔ 5) |
| MONO SET | ON : Améliore la réception FM mais l'effet stéréo peut être perdu. ; OFF : Annulation. |
| TI | ON : Permet à l'appareil de commuter temporairement sur les informations routières si elles sont disponibles ("TI" s'allume). ; OFF : Annulation. |
| PTY SEARCH | Sélectionne le type de programme disponible (voir la colonne de gauche), puis appuyez sur ◀◀ / ▶▶ pour démarrer. |

CLOCK

| | |
|------------------|---|
| TIME SYNC | ON : Synchronise l'heure de l'appareil à l'heure de la station Radio Broadcast Data System. ; OFF : Annulation. |
|------------------|---|

(Pour **DPX592BT** / **DPX502BT**)

- [MONO SET] / [TI] / [PTY SEARCH] peut être choisi uniquement quand la bande est FM1/ FM2/ FM3.
- Si le volume est ajusté pendant la réception des informations routières, le volume ajusté est automatiquement mémorisé. Il sera appliqué la prochaine fois que la fonction d'informations routières sera activée.

AUX

Préparation:

Sélectionnez [ON] pour [BUILT-IN AUX]. (→ 5)

Démarrez l'écoute

- 1 Connectez un lecteur audio portable (en vente dans le commerce).

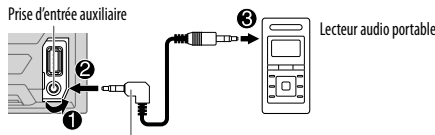

Mini fiche stéréo de 3,5 mm (1/8 pouces) avec connecteur en forme de "L" (en vente dans le commerce)

- 2 Appuyez répétitivement sur **SRC** pour sélectionner AUX.
- 3 Mettez sous tension le lecteur audio portable et démarrez la lecture.

Réglez le nom pour AUX

Lors de l'écoute d'un lecteur audio portable connecté à l'appareil...

- 1 Appuyez sur le bouton de volume pour entrer [FUNCTION].
- 2 Tournez le bouton de volume pour choisir [SYSTEM], puis appuyez sur le bouton.
- 3 Tournez le bouton de volume pour choisir [AUX NAME SET], puis appuyez sur le bouton.
- 4 Tournez le bouton de volume pour choisir un élément, puis appuyez sur le bouton.

AUX (défaut) / DVD / PORTABLE / GAME / VIDEO / TV

- 5 Maintenez enfoncée **Q/↵** pour quitter.

Pour retourner à l'option de réglage précédente, appuyez sur **Q/↵**.

CD / USB / iPod / ANDROID

Démarrez la lecture

La source change automatiquement et le lecture démarre.

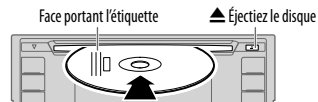

Prise d'entrée USB

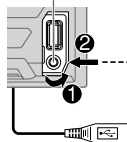

(Pour **DPX792BH** / **DPX702BH**)

Vous pouvez aussi faire une connexion au câble USB à partir de l'arrière de l'appareil.

USB



iPod/iPhone

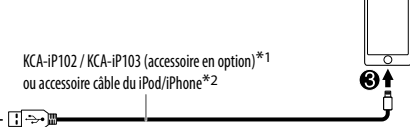

ANDROID*3



*1 KCA-iP102 : Type à 30 broches, KCA-iP103 : Type d'éclairage

*2 Ne laissez pas le câble à l'intérieur de la voiture quand il n'est pas utilisé.

*3 Lors de la connexion d'un périphérique Android, "Press [VIEW] to install KENWOOD MUSIC PLAY APP" apparaît. Suivez les instructions pour installer l'application. Vous pouvez aussi installer la dernière version de l'application KENWOOD MUSIC PLAY sur votre périphérique Android avant la connexion. (→ 24)

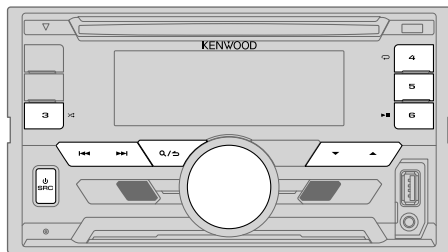

| Pour | Sur la façade | Sur la télécommande |
|--|---|---|
| Lecture / pause | Appuyez sur 6 ► . | Appuyez sur ENT ► . |
| Recherche rapide vers l'arrière / vers l'avant*4 | Maintenez enfoncée ◀◀ / ▶▶ . | Maintenez enfoncée ◀◀ / ▶▶ (+). |
| Sélectionnez un une plage ou un fichier | Appuyez sur ◀◀ / ▶▶ . | Appuyez sur ◀◀ / ▶▶ (+). |
| Sélectionnez un dossier*5 | Appuyez sur ▲ / ▼. | Appuyez sur #FM+ / *AM- . |
| Répéter la lecture*6 | Appuyez répétitivement sur 4 ↻. TRACK REPEAT/ ALL REPEAT : CD Audio FILE REPEAT/ FOLDER REPEAT/ ALL REPEAT : Fichier MP3/WMA/AAC/WAV/FLAC FILE REPEAT/ FOLDER REPEAT/ REPEAT OFF : iPod ou ANDROID | |
| Lecture aléatoire*6 | Appuyez répétitivement sur 3 ↻. DISC RANDOM/ RANDOM OFF : CD Audio FOLDER RANDOM/ RANDOM OFF : Fichier MP3/WMA/AAC/WAV/FLAC, iPod ou ANDROID | |
| | Maintenez enfoncée 3 ↻ pour sélectionner ALL RANDOM.*7 | |

*4 Pour ANDROID: Fonctionne uniquement quand [BROWSE MODE] est sélectionné.

*5 Pour CD: Uniquement pour les fichiers MP3/WMA/AAC. Cela ne fonctionne pas pour l'iPod/ ANDROID.

*6 Pour l'iPod/ ANDROID: Fonctionne uniquement quand [MODE OFF]/[BROWSE MODE] est sélectionné.

*7 Pour CD: Uniquement pour les fichiers MP3/WMA/AAC.

Sélectionnez le mode de commande

Quand la source est iPod/ iPod FRONT/ iPod REAR, appuyez répétitivement sur **5**.

MODE ON : Commande l'iPod en utilisant l'iPod lui-même. Cependant, vous pouvez toujours faire une lecture/pause, sauter des fichiers, et faire une recherche rapide vers l'arrière/ vers l'avant à partir de cet appareil.

MODE OFF : Commande l'iPod à partir de cet appareil.

Quand la source est ANDROID/ ANDROID FRONT/ ANDROID REAR, appuyez répétitivement sur **5**.

BROWSE MODE: Commandez le périphérique Android à partir de cet appareil via l'application KENWOOD MUSIC PLAY installée sur le périphérique Android.

HAND MODE : Commandez le périphérique Android en utilisant le périphérique Android lui-même via une autre application multimédia installée sur le périphérique Android. Cependant, vous pouvez encore utiliser la lecture/pause et le saut de fichier de cet appareil.

Sélectionnez le lecteur de musique

Appuyez répétitivement sur **5**.

Les morceaux mémorisés dans la lecture suivant seront lus.

- Mémoire sélectionnée interne ou externe d'un smartphone (Mass Storage Class).
- Lecteur sélectionné parmi plusieurs lecteurs.

Sélectionnez un fichier à partir d'un dossier/liste

- 1 Appuyez sur **Q/↵**.
- 2 Tournez le bouton de volume pour sélectionner un dossier/liste, puis appuyez sur le bouton.
- 3 Tournez le bouton de volume pour choisir un fichier, puis appuyez sur le bouton.

Recherche rapide

Si vous avez beaucoup de fichiers, vous pouvez effectuer une recherche rapide parmi eux.

Tournez rapidement le bouton de volume pour parcourir la liste rapidement.

– Ne peut pas être utilisé pour iPod.

(ou)

Appuyez sur **◀◀ / ▶▶ pour faire une recherche d'une ampleur prédéfinie. (→ [SKIP SEARCH])**

- Maintenir enfoncé **◀◀ / ▶▶** permet de rechercher avec une ampleur de 10%.
- Non applicable pour les CD audio et les fichiers MP3/WMA/AAC/WAV/FLAC.

(ou)

Recherche alphabétique (applicable uniquement pour iPod)

Si vous avez beaucoup de fichiers dans l'iPod, vous pouvez faire une recherche parmi eux rapidement à partir du premier caractère du nom de fichier.

- 1 Tournez le bouton de volume rapidement pour entrer en recherche de caractères.
- 2 Tournez le bouton de volume pour sélectionner un caractère.
Pour rechercher un autre caractère qu'une lettre de A à Z et un chiffre de 0 à 9, entrez seulement "*/".
- 3 Appuyez sur **◀◀ / ▶▶** pour déplacer la position d'entrée.
 - Vous pouvez entrer un maximum de trois caractères.
- 4 Appuyez sur le bouton de volume pour démarrer la recherche.

- Pour retourner au dossier racine/ premier fichier/ menu supérieur, appuyez sur **5**. (**Ne s'applique pas à la source BT AUDIO.**)
- Pour retourner à l'option de réglage précédente, appuyez sur **Q/↵**.
- Pour annuler, maintenez enfoncée **Q/↵**.
- Pour l'iPod, applicable uniquement quand **[MODE OFF]** est sélectionné. (→ **8**)
- Pour ANDROID, applicable uniquement quand **[BROWSE MODE]** est sélectionné. (→ **8**)

Recherche directe de morceau (en utilisant la RC-406)

- 1 Appuyez sur **DIRECT**.
 - 2 A l'aide des touches numériques, entrez le numéro de page/fichier.
 - 3 Appuyez sur **ENT ▶||** pour rechercher un morceau.
- Pour annuler, appuyez sur **↵** ou **DIRECT**.
 - Non disponible si la lecture aléatoire est sélectionné.
 - Non applicable pour iPod et ANDROID.

Écoute de Tuneln Radio/ Tuneln Radio Pro/ Aupeo

Lors de l'écoute de Tuneln Radio, Tuneln Radio Pro ou Aupeo, connectez l'iPod/iPhone à la prise d'entrée USB de l'appareil.

- L'appareil sort le son de ces applications.

Autres paramètres

- 1 Appuyez sur le bouton de volume pour entrer **[FUNCTION]**.
- 2 Tournez le bouton de volume pour sélectionner un élément (voir le tableau suivant), puis appuyez sur le bouton.
- 3 Répétez l'étape **2** jusqu'à ce que l'élément souhaité soit sélectionné ou activé.
- 4 Maintenez enfoncée **Q/↵** pour quitter.

Pour retourner à l'option de réglage précédente, appuyez sur **Q/↵**.

Défaut: **XX**

USB

MUSIC DRIVE **DRIVE CHANGE:** Le lecteur suivant ([DRIVE 1] à [DRIVE 4]) est sélectionné automatiquement et la lecture démarre.
Répétez les étapes **1** à **3** pour choisir les lecteurs suivants.

SKIP SEARCH **0.5%/ 1%/ 5%/ 10%:** Lors de l'écoute de l'iPod ou ANDROID, sélectionnez l'ampleur de saut sur le total des fichiers.

Préparation:

Installez la dernière version de l'application Pandora sur votre appareil (iPhone/ iPod touch), puis créez un compte et connectez-vous sur Pandora.

- Sélectionnez [ON] pour [PANDORA SRC]. (→ 5)

Démarrez l'écoute

- 1 Ouvrez l'application Pandora sur votre appareil.
- 2 Connectez votre appareil à la prise d'entrée USB.

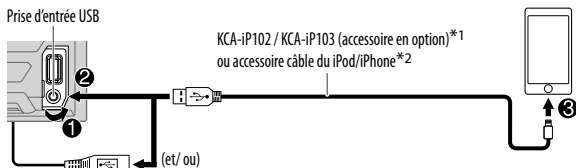

(Pour **DPX792BH / DPX702BH**)

Vous pouvez aussi faire une connexion au câble USB à partir de l'arrière de l'appareil.

- 3 Appuyez répétitivement sur **SRC** pour sélectionner PANDORA/ PANDORA FRONT/ PANDORA REAR. La diffusion démarre automatiquement.

| Pour | Sur la façade | Sur la télécommande |
|--|----------------------------|----------------------------------|
| Lecture / pause | Appuyez sur 6 ►► . | Appuyez sur ENT ►► . |
| Sauter une plage | Appuyez sur ►► . | Appuyez sur ►► (+) . |
| Fait défiler vers le haut ou vers le bas*3 | Appuyez sur ▲ / ▼ . | Appuyez sur #FM+ / *AM- . |

*1 KCA-iP102 : Type à 30 broches, KCA-iP103 : Type d'éclairage

*2 Ne laissez pas le câble à l'intérieur de la voiture quand il n'est pas utilisé.

*3 Si le défilement vers le bas est sélectionné, la plage actuelle est sautée.

Création et sauvegarde d'une nouvelle station

- 1 Appuyez sur **Q/↵**.
- 2 Tournez le bouton de volume pour choisir [NEW STATION], puis appuyez sur le bouton.
- 3 Tournez le bouton de volume pour choisir [FROM TRACK] ou [FROM ARTIST], puis appuyez sur le bouton. Une nouvelle station est créée sur la base du morceau ou de l'artiste actuel.
- 4 Maintenez pressée une des touches numériques (1 à 5) pour mémoriser. Pour sélectionner une station mémorisée, appuyez sur les touches numériques (1 à 5).

Recherchez une station mémorisée

- 1 Appuyez sur **Q/↵**.
- 2 Tournez le bouton de volume pour choisir un élément, puis appuyez sur le bouton. [SORT BY DATE]: En fonction de la date d'enregistrement [SORT BY A-Z]: Ordre alphabétique
- 3 Tournez le bouton de volume pour choisir la station souhaitée, puis appuyez sur le bouton.

Pour annuler, maintenez enfoncée **Q/↵**.

(ou lors de l'utilisation de RC-406)

Appuyez sur **▲ / ▼** pour rechercher une station, puis appuyez sur **ENT ►►**.

Enregistrez un signet sur le morceau actuel

Maintenez enfoncé le bouton de volume.

"BOOKMARKED" apparaît et l'information est mémorisée sur votre périphérique. Le signet est disponible sur votre compte Pandora mais pas sur cet appareil.

Suppression d'une station

Lors de l'écoute de PANDORA...

- 1 Appuyez sur le bouton de volume pour entrer [FUNCTION].
- 2 Tournez le bouton de volume pour choisir [SYSTEM], puis appuyez sur le bouton.
- 3 Tournez le bouton de volume pour choisir [STATION DEL.], puis appuyez sur le bouton.
- 4 Tournez le bouton de volume pour choisir [SORT BY A-Z] ou [SORT BY DATE], puis appuyez sur le bouton.
- 5 Tournez le bouton de volume pour choisir la station à supprimer, puis appuyez sur le bouton.
- 6 Tournez le bouton de volume pour choisir [YES], puis appuyez sur le bouton.
- 7 Maintenez enfoncée \mathcal{R}/\mathcal{S} pour quitter.

Pour retourner à l'option de réglage précédente, appuyez sur \mathcal{R}/\mathcal{S} .

Préparation:

Installez la dernière version de l'application sur votre appareil (iPhone/ iPod touch), puis créez un compte et connectez-vous sur iHeartRadio.

- Sélectionnez [ON] pour [IHEART SRC]. (→ 5)

Démarez l'écoute

- 1 Ouvrez l'application iHeartAuto sur votre appareil.
- 2 Connectez votre appareil à la prise d'entrée USB.

Prise d'entrée USB

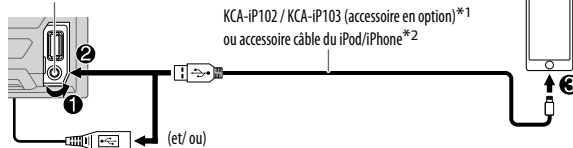

(Pour **DPX792BH** / **DPX702BH**)

Vous pouvez aussi faire une connexion au câble USB à partir de l'arrière de l'appareil.

- 3 Appuyez répétitivement sur \mathcal{P} SRC pour sélectionner IHEARTRADIO/ IHEART FRONT/ IHEART REAR.

La diffusion démarre automatiquement.

*1 KCA-iP102 : Type à 30 broches, KCA-iP103 : Type d'éclairage

*2 Ne laissez pas le câble à l'intérieur de la voiture quand il n'est pas utilisé.

| Pour | Sur la façade | Sur la télécommande |
|--|---|--|
| Lecture / pause | Appuyez sur 6 $\blacktriangleright\blacktriangleright\blacktriangleright$. | Appuyez sur ENT $\blacktriangleright\blacktriangleright\blacktriangleright$. |
| Saute une plage pour choisir une station personnalisée | Appuyez sur $\blacktriangleright\blacktriangleright$. | Appuyez sur $\blacktriangleright\blacktriangleright$ (+). |
| Fait défiler vers le haut ou vers le bas | Appuyez sur \blacktriangle / \blacktriangledown . | (Non disponible) |
| Crée une nouvelle station/station personnalisée | Appuyez sur 1 . | (Non disponible) |
| Recherche d'une station en direct | <ol style="list-style-type: none"> 1 Appuyez sur 2 pour démarrer le balayage. 2 Appuyez sur 6 $\blacktriangleright\blacktriangleright\blacktriangleright$ pour écouter la station. | (Non disponible) |

Recherche et mémorisation d'une station

- 1 Appuyez sur **Q/↵**.
- 2 Tournez le bouton de volume pour choisir une catégorie, puis appuyez sur le bouton.
- 3 Tournez le bouton de volume pour choisir la station souhaitée, puis appuyez sur le bouton.
Quand une liste de villes apparaît, vous pouvez chercher une ville par ordre alphabétique en tournant le bouton de volume rapidement.

Pour annuler, maintenez enfoncée **Q/↵**.

(ou lors de l'utilisation de RC-406)

Appuyez sur **▲/▼** pour rechercher une station, puis appuyez sur **ENT ▶ II**.

- Pour mémoriser une station: Maintenez pressée une des touches numériques (**3 à 5**).
- Pour choisir une station mémorisée: Appuyez sur l'une des touches numériques (**3 à 5**).

Radio SiriusXM®

Seul SiriusXM® vous apporte plus de ce que vous aimez écouter, en un seul endroit. Obtenez plus de 140 canaux, y compris de la musique sans pauses publicitaires, le meilleur du sport, les nouvelles, les discussions, les comédies et de les divertissements. Bienvenue dans le monde de la radio satellite. Un tuner SiriusXM Vehicle et un abonnement sont nécessaires. Pour plus d'informations, consultez www.siriusxm.com.

Préparation:

- 1 Connectez le tuner SiriusXM Vehicle optionnel (en vente dans le commerce).

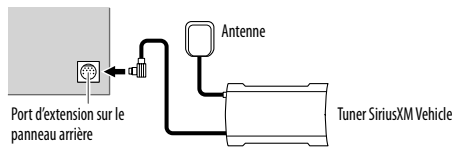

- 2 Vérifiez votre numéro d'identification radio pour l'activation.

Le numéro d'identification de SiriusXM Radio est nécessaire pour l'activation et peut être trouvé en accordant le canal 0 de même que sur l'étiquette qui se trouve sur le tuner SiriusXM Connect et sur son emballage.

Le numéro d'identification radio ne comprend pas les lettres I, O, S ou F.

- 3 Activez l'abonnement.

Pour les utilisateurs aux États-Unis:

En ligne: Allez sur www.siriusxm.com

Téléphone: Appelez le 1-866-635-2349

Pour les utilisateurs au Canada:

En ligne: Allez sur www.siriusxm.ca/activatexm

Téléphone: Appelez le 1-877-438-9677

- 4 Appuyez répétitivement sur **⏻ SRC** pour sélectionner SIRIUS XM et démarrer la mise à jour.

Démarrez l'écoute

- 1 Appuyez répétitivement sur **⏻ SRC** pour sélectionner SIRIUS XM.
- 2 Appuyez répétitivement sur **▲ BAND** pour sélectionner une bande.
- 3 Appuyez sur **Q/↵**.
"Q^{SEARCH} MODE" s'allume.
- 4 Tournez le bouton de volume pour choisir une catégorie, puis appuyez sur le bouton.
Si "ALL CHANNELS" est sélectionné, tous les canaux disponibles sont affichés.

Radio SiriusXM®

5 Tournez le bouton de volume pour choisir un canal, puis appuyez sur le bouton.

(ou)

Appuyez sur **◀◀ / ▶▶** pour rechercher un canal manuellement.

- Maintenir enfoncée **◀◀ / ▶▶** permet de changer le canal rapidement.

Si un canal verrouillé ou un canal adulte est sélectionné, un écran d'entrée de code secret apparaît. Entrez le code secret pour recevoir le canal. (➔ 14)

Pour changer la méthode de syntonisation pour **◀◀ / ▶▶**:

Appuyez sur **▼ SEEK**.

Chaque fois que vous appuyez sur **▼ SEEK**, la méthode de recherche change entre "CHANNEL" (recherche manuelle d'un canal) et "PRESET" (recherche d'un canal préréglé de la bande choisie).

Syntonisation à accès direct (en utilisant la RC-406)

- 1** Appuyez sur **DIRECT** pour entrer en mode de Syntonisation à accès direct.
- 2** A l'aide des touches numériques, entrez le numéro de canal.
- 3** Appuyez sur **ENT ▶▶** pour démarrer la recherche.

- Pour annuler, appuyez sur **↶** ou **DIRECT**.
- Si aucune opération n'est effectuée pendant 10 secondes après l'étape **2**, la syntonisation à accès direct est annulée automatiquement.

Mode de touche SiriusXM

Maintenez pressé **▼ SEEK** pour changer le mode de touche (canal ou relecture).

(Défaut: Mode de touche canal)

"GO" s'allume quand le mode de touche de relecture est sélectionné.

Quand le mode de touche de canal est sélectionné...

| Pour | Sur la façade | Sur la télécommande |
|---|--|---|
| Sélectionner un canal | Appuyez sur ◀◀ / ▶▶ . | Appuyez sur ◀◀ / ▶▶ (+) . |
| Changer un canal rapidement | Maintenez enfoncée ◀◀ / ▶▶ . | Maintenez enfoncée ◀◀ / ▶▶ (+) . |
| Mémoriser un canal de la bande actuelle | Maintenez pressée une des touches numériques (1 à 6). | (Non disponible) |
| Sélectionner un canal mémorisé de la bande actuelle | Appuyez sur l'une des touches numériques (1 à 6). | |

Quand le mode de touche de relecture est sélectionné...

| Pour | Sur la façade | Sur la télécommande |
|------------------------|-------------------------------------|---|
| Lecture / pause | Appuyez sur 6 ▶▶ . | Appuyez sur ENT ▶▶ . |
| Sélectionner une plage | Appuyez sur ◀◀ / ▶▶ . | Appuyez sur ◀◀ / ▶▶ (+) . |
| Retour / avance rapide | Maintenez enfoncée ◀◀ / ▶▶ . | Maintenez enfoncée ◀◀ / ▶▶ (+) . |
| Aller au direct | Appuyez sur 1 . | |

SmartFavorites et TuneStart™

Les canaux mémorisés de l'utilisateur sont reconnus comme canaux SmartFavorite*. Le tuner SiriusXM Vehicle met automatiquement en cache le contenu diffusé en tache de fond.

- La fonction SmartFavorites est disponible avec le tuner SXV200 ou les modèles ultérieurs de tuner SiriusXM Vehicle.

* Le tuner SiriusXM Vehicle SXV300 (et ultérieur) peut utiliser les 18 canaux mémorisés comme canaux SmartFavorites. Le tuner SiriusXM Vehicle SXV200 peut utiliser les 6 canaux mémorisés de la bande actuelle comme canaux SmartFavorites.

Quand vous syntonisez un canal préféré intelligent, vous pouvez revenir en arrière et relire 30 minutes maximum de n'importe quel contenu manqué: nouvelles, discussions, sport ou musique.

- La lecture démarre à partir du début du morceau si **(TUNE START)** est réglé sur **[ON]** (➔ 14) pour la plupart des canaux de musique mémorisés comme SmartFavorite.

Appuyez sur une des touches numériques (**1 à 6**) pour sélectionner un canal mémorisé.



TuneScan™



Vous pouvez obtenir un bref aperçu des morceaux que vous avez manqués sur chacun de vos canaux de musique SmartFavorite ou sur le canal de musique que vous écoutez actuellement.

Maintenez pressé ▲ BAND pour démarrer le balayage des 6 premières secondes du contenu musical enregistré.

- Pour écouter le morceau actuel, appuyez sur le bouton de volume pour arrêter le balayage. L'appareil continue de lire le morceau actuel.
- Pour sélectionner le morceau précédent/suivant, appuyez sur |◀◀ / ▶▶|.
- Pour annuler le balayage, maintenez enfoncé le bouton de volume. L'appareil retour sur le canal que vous écoutez avant de lancer TuneScan.

Réglages SiriusXM

- 1 Appuyez sur le bouton de volume pour entrer [FUNCTION].
- 2 Tournez le bouton de volume pour choisir [SIRIUS XM], puis appuyez sur le bouton.
- 3 Tournez le bouton de volume pour sélectionner un élément (voir le tableau suivant), puis appuyez sur le bouton.
- 4 Répétez l'étape 3 jusqu'à ce que l'élément souhaité soit sélectionné/activé ou suivez les instructions données pour l'élément sélectionné.
- 5 Maintenez enfoncée  /  pour quitter.

Pour retourner à l'option de réglage précédente, appuyez sur  / .

Défaut: **XX**

CHANNEL LOCK

Pour déverrouiller les réglages:

- 1 Tournez le bouton de volume pour sélectionner un numéro.
- 2 Appuyez sur |◀◀ / ▶▶| pour déplacer la position d'entrée.
- 3 Répétez les étapes 1 et 2 pour entrer le code secret actuel. (Le code secret initial est 0000.)
- 4 Appuyez sur le bouton de volume pour valider.



CODE SET

- 1 Tournez le bouton de volume pour sélectionner un numéro.
 - 2 Appuyez sur |◀◀ / ▶▶| pour déplacer la position d'entrée.
 - 3 Répétez les étapes 1 et 2 pour entrer un nouveau code secret de 4 chiffres.
 - 4 Appuyez sur le bouton de volume pour valider.
 - 5 Répétez les étapes 1 à 4 pour confirmer le code secret.
- Notez le nouveau code secret afin de pouvoir accéder aux réglages de verrouillage de canal la fois suivante.

LOCK SETTING

MATURE CH: Sélectionne le réglage de verrouillage défini SiriusXM. ; **USER DEFINED:** Sélectionne les canaux individuels que l'utilisateur souhaite verrouiller. ; **OFF:** Annulation.

CHANNEL EDIT*1

- 1 Tournez le bouton de volume pour choisir une catégorie, puis appuyez sur le bouton.
- 2 Tournez le bouton de volume pour choisir un canal que vous souhaitez verrouiller, puis appuyez sur le bouton.
*L'apparaît devant le numéro de canal.
- 3 Maintenez enfoncée  /  pour quitter.

CHANNEL CLEAR*1

YES: Annule tous les canaux verrouillés. ; **NO:** Annulation.

TUNE START*2

ON: Tous les canaux de musique qualifiés dans SmartFavorite démarrent la lecture à partir du début du morceau. ; **OFF:** Annulation.

SIGNAL LEVEL

NO SIGNAL/ WEAK/ GOOD/ STRONG: Montre la puissance du signal actuellement reçu.

BUFFER USAGE

0% — 100% (O): Montre l'utilisation actuelle pour la mémoire tampon de relecture.

SXM RESET

YES: Réinitialise les canaux mémorisés et le réglage de verrouillage aux défauts. ; **NO:** Annulation.

*1 Affiché uniquement quand [USER DEFINED] est sélectionné.

*2 Disponible uniquement si le tuner SiriusXM Vehicle connecté est le SXV200 ou un tuner ultérieur qui prend en charge SmartFavorites.

BLUETOOTH — Connexion

Profils Bluetooth pris en charge

- Hands-Free Profile — Profile mains libres (HFP)
- Advanced Audio Distribution Profile — Profile de distribution audio avancé (A2DP)
- Audio/Video Remote Control Profile — Profile de télécommande audio/vidéo (AVRCP)
- Serial Port Profile — Profile de port série (SPP)
- Phonebook Access Profile — Profile d'accès au répertoire d'adresses (PBAP)

Codecs Bluetooth pris en charge

- Codec Sous-bande (SBC)
- Codage audio avancé (AAC)
- aptX Codec (aptX) (pour **DPX792BH/DPX702BH**)

- Cet appareil prend en charge le Pairage simple sécurisé (SSP).
- Un maximum de 10 appareils peuvent être enregistrés (appariés) en tout.
- Une fois que le pairage est terminé, le périphérique Bluetooth reste enregistré sur l'appareil même si vous réinitialisez l'appareil. Pour supprimer un périphérique apparié, ➔ **19**, [DEVICE DELETE].

Une fois le pairage terminé la connexion Bluetooth est établie automatiquement. L'indicateur "BT1" et/ou "BT2" sur la façade s'allume.

Connectez le microphone

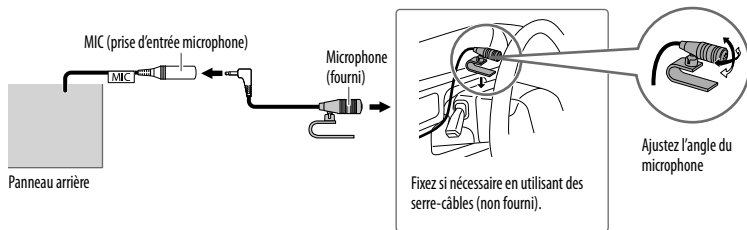

Faites le pairage et connectez un périphérique Bluetooth pour la première fois

- 1 Appuyez sur **⏻ SRC** pour mettre l'appareil sous tension.**
- 2 Recherchez et sélectionnez le nom de ce modèle (DPX79*BH/ DPX70*BH/ DPX59*BT/ DPX50*BT) sur le périphérique Bluetooth.**
"PAIRING" ➔ "PASS XXXXXX" ➔ Nom du périphérique ➔ "PRESS" ➔ "VOLUME KNOB" défile sur l'affichage.
 - Pour certains périphériques Bluetooth, il se peut que vous ayez besoin d'entrer le code PIN (numéro d'identification personnel) immédiatement après la recherche.
- 3 Appuyez sur le bouton de volume pour démarrer le pairage.**
"PAIRING OK" apparaît quand le pairage est terminé.

- Un maximum de deux téléphones Bluetooth et un périphérique audio Bluetooth peuvent être connectés en même temps.
- Certains périphériques Bluetooth peuvent ne pas se connecter automatiquement au système après le pairage. Connectez le périphérique à l'appareil manuellement.
- Référez-vous au manuel d'instructions de votre périphérique Bluetooth pour en savoir plus.

Pairage automatique

Quand vous connectez un périphérique iPhone/ iPod touch/ Android à la prise d'entrée USB, la demande de pairage (via Bluetooth) est activée automatiquement.

Appuyez sur le bouton de volume pour faire le pairage une fois que vous avez validé le nom de périphérique.

La demande de pairage automatique est activée uniquement si :

- La fonction Bluetooth du périphérique connecté est activée.
- [AUTO PAIRING] est réglé sur [ON]. (➔ **19**)
- L'application KENWOOD MUSIC PLAY est installée sur le périphérique Android (➔ **7**) et [BROWSE MODE] est sélectionné (➔ **8**).

Faites la connexion avec un périphérique distant avec Une seule touche (NFC) (pour DPX792BH / DPX702BH)

Near Field Communication (NFC) permet la communication sans fil à courte distance entre l'appareil et les dispositifs distants. En maintenant un périphérique distant NFC-près de la marque N de l'appareil, l'appareil et le périphérique distant procèdent au pairage et établissent automatiquement une connexion BLUETOOTH.

- 1 **Activez la fonction NFC sur le périphérique distant.**
Référez-vous au manuel d'instructions de votre périphérique distant pour en savoir plus.
- 2 **Maintenez le périphérique distant près de la marque N sur l'appareil.**
Le périphérique vibre quand le pairage est terminé.

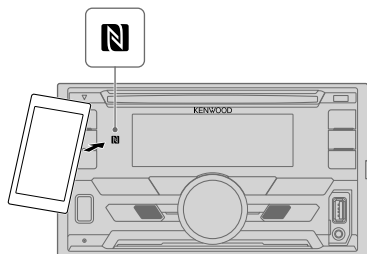

- Pour déconnecter, maintenez de nouveau le périphérique distant près de la marque N sur l'appareil.
- Cet appareil peut reconnaître et se connecter à un seul périphérique compatible NFC à la fois.

BLUETOOTH — Téléphone portable

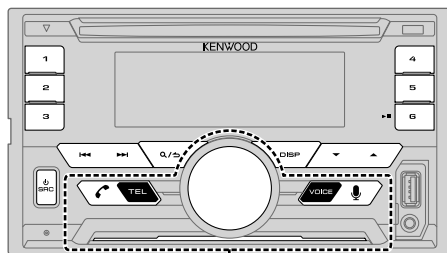

ZONE 2

Réception d'un appel

Quand il y a un appel entrant:

- ZONE 2 s'allume en couleur verte et clignote.
- L'appareil répond automatiquement à l'appel si [AUTO ANSWER] sur une heure sélectionnée. (→ 17)

Pendant un appel:

- L'affichage s'éclaircine en fonction des réglages réalisés pour [DISPLAY] (→ 23, 24) et ZONE 2 s'allume en couleur verte.
- Si vous mettez hors tension l'appareil, la connexion Bluetooth est déconnectée.

Les opérations suivantes peuvent différer ou peuvent ne pas être disponibles en fonction du téléphone connecté.

| Pour | Sur la façade | Sur la télécommande |
|--------------------------|---|---------------------|
| Premier appel entrant... | | |
| Répondre à un appel | Appuyez sur TEL , sur le bouton de volume ou sur l'une des touches numériques (1 à 6). | Appuyez sur |
| Refuser un appel | Appuyez sur Q/2 . | Appuyez sur |
| Fin d'un appel | Appuyez sur Q/2 . | Appuyez sur |

BLUETOOTH®

| Pour | Sur la façade | Sur la télécommande | Défaut: XX |
|---|--|---------------------|-------------------|
| Pendant que vous parlez pour le premier appel entrant... | | | |
| Répondez à un autre appel entrant et mettez en attente l'appel actuel | Appuyez sur TEL. | Appuyez sur . | |
| Refusez un autre appel entrant | Appuyez sur . | Appuyez sur . | |
| Quand vous avez deux appels actifs... | | | |
| Terminez l'appel actuel et activez l'appel en attente | Appuyez sur . | Appuyez sur . | |
| Commutez entre l'appel actuel et l'appel en attente | Appuyez sur . | Appuyez sur . | |
| Ajustez le volume du téléphone [00] à [35] (Défaut: [15]) | Tournez le bouton de volume pendant un appel. <ul style="list-style-type: none">Cet ajustement n'affecte pas le volume des autres sources. | (Non disponible) | |
| Commute entre le mode mains libres et le mode de conversation privée | Appuyez sur pendant un appel. <ul style="list-style-type: none">Les opérations peuvent différer en fonction du périphérique Bluetooth connecté. | (Non disponible) | |

Amélioration de la qualité des voix

Quand vous parlez au téléphone...

- Appuyez sur le bouton de volume pour entrer [FUNCTION].
- Tournez le bouton de volume pour sélectionner un élément (voir le tableau suivant), puis appuyez sur le bouton.
- Répétez l'étape 2 jusqu'à ce que l'élément souhaité soit sélectionné ou activé.
- Maintenez enfoncée pour quitter.

Pour retourner à l'option de réglage précédente, appuyez sur .

| | |
|-------------|--|
| MIC GAIN | -10 — +10 (-4): La sensibilité du microphone augmente quand le numéro augmente. |
| NR LEVEL | -5 — +5 (0): Ajustez le niveau de réduction de bruit jusqu'à ce qu'un minimum de bruit soit entendu pendant une conversation téléphonique. |
| ECHO CANCEL | -5 — +5 (0): Ajustez le temps de retard d'annulation de l'écho jusqu'à ce que le dernier écho est entendu pendant une conversation téléphonique. |

Réalise les réglages de réception d'un appel

- Appuyez sur TEL pour entrer en mode Bluetooth.
- Tournez le bouton de volume pour sélectionner un élément (voir le tableau suivant), puis appuyez sur le bouton.
- Répétez l'étape 2 jusqu'à ce que l'élément souhaité soit sélectionné ou activé.
- Maintenez enfoncée pour quitter.

Pour retourner à l'option de réglage précédente, appuyez sur .



Défaut: **XX**

| SETTINGS | |
|--------------|---|
| AUTO ANSWER | 1 — 30: L'appareil répond au téléphone entrant automatiquement pendant le temps sélectionné (secondes). ; OFF : Annulation. |
| BATT/SIGNAL* | AUTO : Indique la puissance de la batterie et du signal quand l'appareil détecte un périphérique Bluetooth et que le périphérique Bluetooth est connecté. ; OFF : Annulation. L'horloge apparaît. |

* Les fonctionnalités dépendent du type de téléphone utilisé.

Faire un appel

Vous pouvez faire un appel à partir de l'historique, du répertoire d'adresses ou composer le numéro. Un appel par commande vocale est possible si votre téléphone portable possède cette fonction.

- 1 Appuyez sur  **TEL** pour entrer en mode Bluetooth.
- 2 Tournez le bouton de volume pour sélectionner un élément (voir le tableau suivant), puis appuyez sur le bouton.
- 3 Répétez l'étape 2 jusqu'à ce que l'élément souhaité soit sélectionné/activé ou suivez les instructions données pour l'élément sélectionné.
- 4 Maintenez enfoncée  /  pour quitter.

Pour retourner à l'option de réglage précédente, appuyez sur  / .





CALL HISTORY

(Applicable uniquement quand le téléphone prend en charge PBAP)



- 1 Appuyez sur le bouton de volume pour sélectionner un nom ou un numéro de téléphone.
 - "INCOMING", "OUTGOING" ou "MISSED" apparaît sur la partie inférieure de l'affichage pour indiquer l'état de l'appel précédent.
 - Appuyez sur **DISP** pour changer la catégorie de l'affichage (NUMBER ou NAME).
 - "NO DATA" apparaît s'il n'y a pas d'historique d'appels enregistré.
- 2 Appuyez sur le bouton de volume pour appeler.

PHONE BOOK

(Applicable uniquement quand le téléphone prend en charge PBAP)

- 1 Tournez le bouton de volume rapidement pour entrer en mode de recherche alphabétique (si le répertoire d'adresses contient beaucoup de contacts).
Le premier menu (ABCDEFGHIJK) apparaît.
 - Pour passer sur les autres menus (LMNOPQRSTUVWXYZ1*), appuyez sur  / .
 - Pour sélectionner la première lettre souhaitée, touchez le bouton de volume ou appuyez sur  / , puis appuyez sur le bouton.
Sélectionnez "1" pour faire une recherche avec les numéros et sélectionnez "*" pour faire une recherche avec les symboles.
- 2 Tournez le bouton de volume pour choisir un nom, puis appuyez sur le bouton.
- 3 Tournez le bouton de volume pour choisir un numéro de téléphone, puis appuyez sur le bouton pour appeler.
 - Le répertoire d'adresse du téléphone connecté est transféré automatiquement sur l'appareil lors du pairage.
 - Les contacts sont catégorisés de la façon suivante: HOME, OFFICE, MOBILE, OTHER, GENERAL
 - Cet appareil peut uniquement afficher les lettres non accentuées. (Les lettres accentuées telles que "Ü" sont affichées comme "U".)

NUMBER DIAL

- 1 Tournez le bouton de volume pour sélectionner un numéro (0 à 9) ou un caractère (*, #, +).
 - 2 Appuyez sur  /  pour déplacer la position d'entrée. Répétez les étapes 1 et 2 jusqu'à ce que vous terminiez d'entrer le numéro de téléphone.
 - 3 Appuyez sur le bouton de volume pour appeler.
(ou utilisation de la RC-406)
- 1 Appuyez sur les touches numériques (0 à 9) pour entrer le numéro de téléphone.
 - 2 Appuyez sur  pour appeler.

VOICE

Dites le nom du contact que vous souhaitez appeler ou la commande vocale pour commander les fonctions du téléphone.
(→ **Faites au appel en utilisant la reconnaissance vocale**)

BATT LOW/ MID/ FULL*: Affiche la puissance de la batterie.

NO SIGNAL/ LOW/ MID/ MAX*: Montre la puissance du signal actuellement reçu.

* Les fonctionnalités dépendent du type de téléphone utilisé.

Faites au appel en utilisant la reconnaissance vocale

- 1 Appuyez sur **VOICE**  pour activer la reconnaissance vocale du téléphone connecté.
- 2 Dites le nom du contact que vous souhaitez appeler ou la commande vocale pour commander les fonctions du téléphone.
 - Les fonctions de reconnaissance vocale prises en charge varient pour chaque téléphone. Référez-vous au mode d'emploi du téléphone connecté pour les détails.
 - L'appareil prend aussi en charge la fonction d'assistant personnel intelligent de l'iPhone.

Réglages en mémoire

Stockage d'un contact en mémoire

Vous pouvez mémoriser un maximum de 6 contacts sur les touches numériques (1 à 6).

- 1 Appuyez sur **TEL** pour entrer en mode Bluetooth.
- 2 Tournez le bouton de volume pour choisir [CALL HISTORY], [PHONE BOOK] ou [NUMBER DIAL], puis appuyez sur le bouton.
- 3 Tournez le bouton de volume pour sélectionner un contact ou entrez un numéro de téléphone.

Si un contact est sélectionné, appuyez sur le bouton de volume pour afficher le numéro de téléphone.

- 4 Maintenez pressée une des touches numériques (1 à 6). "STORED" apparaît quand les contacts sont mémorisés.

Pour supprimer un contact de la mémoire préréglée, choisissez [NUMBER DIAL] à l'étape 2 et mémorisez un numéro vide.

Pour passer un appel à partir de la mémoire

- 1 Appuyez sur **TEL** pour entrer en mode Bluetooth.
- 2 Appuyez sur l'une des touches numériques (1 à 6).
- 3 Appuyez sur le bouton de volume pour appeler. "NO MEMORY" apparaît s'il n'y a pas de contact mémorisé.

Autres paramètres

- 1 Appuyez sur le bouton de volume pour entrer [FUNCTION].
- 2 Tournez le bouton de volume pour sélectionner un élément (voir le tableau suivant), puis appuyez sur le bouton.
- 3 Répétez l'étape 2 jusqu'à ce que l'élément souhaité soit sélectionné/activé ou suivez les instructions données pour l'élément sélectionné.
- 4 Maintenez enfoncée **Q/↵** pour quitter.

Pour retourner à l'option de réglage précédente, appuyez sur **Q/↵**.

Défaut: **XX**

BT MODE

| | |
|----------------------|--|
| PHONE SELECT | Permet de sélectionner le téléphone ou le périphérique audio à connecter ou déconnecter. * * apparaît devant le nom de l'appareil quand il est connecté. |
| AUDIO SELECT | • Vous pouvez connecter un maximum de deux téléphones Bluetooth et un périphérique audio Bluetooth en même temps. |
| DEVICE DELETE | <ol style="list-style-type: none"> 1 Tournez le bouton de volume pour choisir le périphérique à supprimer, puis appuyez sur le bouton. 2 Tournez le bouton de volume pour choisir [YES] ou [NO], puis appuyez sur le bouton. |
| PIN CODE EDIT (0000) | Change le code PIN (6 chiffres maximum). <ol style="list-style-type: none"> 1 Tournez le bouton de volume pour sélectionner un numéro. 2 Appuyez sur ◀◀ / ▶▶ pour déplacer la position d'entrée. Répétez les étapes 1 et 2 jusqu'à ce que le code PIN soit entré complètement. 3 Appuyez sur le bouton de volume pour valider. |
| RECONNECT | ON : L'appareil se reconnecte automatiquement quand le dernier périphérique Bluetooth connecté est dans la plage. ; OFF : Annulation. |
| AUTO PAIRING | ON : L'appareil apparie automatiquement le périphérique Bluetooth pris en charge (iPhone/ iPod touch/ périphérique Android) quand il est connecté par la prise d'entrée USB. En fonction du système d'exploitation du périphérique connecté, il se peut que cette fonction ne fonctionne pas. ; OFF : Annulation. |
| INITIALIZE | YES : Initialise tous les réglages Bluetooth (y compris le pairage mémorisé, le répertoire téléphonique, etc.) ; NO : Annulation. |

Mode de vérification Bluetooth

Vous pouvez vérifier la connectivité du profil pris en charge entre le périphérique Bluetooth et l'appareil.

- Assurez-vous qu'il n'y aucun périphérique Bluetooth apparié.

- 1 **Maintenez enfoncée**  **TEL.**
"PLEASE PAIR YOUR PHONE PIN 0000" apparaît.
- 2 **Recherchez et sélectionnez le nom de ce modèle (DPX79*BH/ DPX70*BH/ DPX59*BT/ DPX50*BT) sur le périphérique Bluetooth.**
- 3 **Utilisez le périphérique Bluetooth pour valider le pairage.**
"TESTING" clignote sur l'affichage.

Le résultat de la connectivité (OK ou NG) apparaît après la vérification.

PAIRING: État du pairage

HF CNT: Compatibilité avec le Profile mains libres (HFP)

AUD CNT: Compatibilité avec le Profile de distribution audio avancé (A2DP)

PB DL: Compatibilité avec le Profile d'accès au répertoire d'adresses (PBAP)





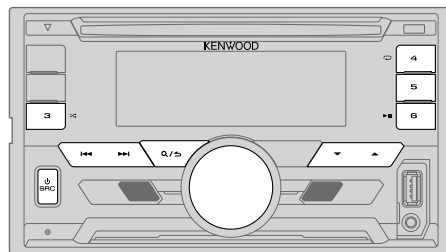











Pour annuler le mode de vérification, maintenez enfoncée  **SRC** pour mettre l'appareil hors tension.

BLUETOOTH — Audio



Lecteur audio via Bluetooth

- 1 Appuyez répétitivement sur  **SRC** pour sélectionner BT AUDIO (ou appuyez sur **SRC** sur la RC-406).
- 2 Commandez la lecture audio Bluetooth pour démarrer la lecture.

| Pour | Sur la façade | Sur la télécommande |
|---|---|---|
| Lecture / pause | Appuyez sur  ▶ . | Appuyez sur ENT ▶ . |
| Choisissez un groupe ou un dossier | Appuyez sur  /  . | Appuyez sur #FM+ / *AM- . |
| Saut vers l'arrière / saut vers l'avant | Appuyez sur   . | Appuyez sur   (+). |
| Recherche rapide vers l'arrière / vers l'avant | Maintenez enfoncée   . | Maintenez enfoncée   (+). |
| Lecture répétée | Appuyez répétitivement sur  4 . ALL REPEAT, FILE REPEAT, REPEAT OFF | (Non disponible) |
| Lecture aléatoire | Maintenez enfoncé  3  pour sélectionner ALL RANDOM . • Appuyez sur   pour sélectionner RANDOM OFF . | (Non disponible) |
| Sélectionnez un fichier à partir d'un dossier/liste | Reportez-vous à "Sélectionnez un fichier à partir d'un dossier/liste" à la page 9. | (Non disponible) |

Les opérations et les indications de l'affichage peuvent différer en fonction de leur disponibilité sur le périphérique connecté.

Internet radio via Bluetooth

Écoute de Pandora

Vous pouvez écouter Pandora sur votre périphérique Android via le Bluetooth de cet appareil.

Préparation:

Sélectionnez [ON] pour [PANDORA SRC]. (→ 5)

- 1 Ouvrez l'application Pandora sur votre appareil.
- 2 Connectez votre lecteur audio Bluetooth via la connexion Bluetooth. (→ 15)
- 3 Appuyez répétitivement sur  SRC pour sélectionner PANDORA/ PANDORA FRONT/ PANDORA REAR.
La source est sélectionnée automatiquement et la lecture démarre.

Vous pouvez commander Pandora de la même façon que Pandora pour iPod/iPhone. (→ 10)

Écoute de iHeartRadio

Vous pouvez écouter iHeartRadio sur votre périphérique Android via le Bluetooth de cet appareil.

Préparation:



Sélectionnez [ON] pour [IHEART SRC]. (→ 5)

- 1 Ouvrez l'application iHeartAuto sur votre smart phone.
- 2 Connectez votre smartphone via la connexion Bluetooth. (→ 15)
- 3 Appuyez répétitivement sur  SRC pour sélectionner IHEARTRADIO/ IHEART FRONT/ IHEART REAR.
La source est sélectionnée automatiquement et la lecture démarre.



Vous pouvez commander iHeartRadio de la même façon que iHeartRadio pour iPod/iPhone. (→ 11)

RÉGLAGES AUDIO

Pendant l'écoute de n'importe quelle source...

- 1 Appuyez sur le bouton de volume pour entrer [FUNCTION].
- 2 Tournez le bouton de volume pour choisir [AUDIO CONTROL], puis appuyez sur le bouton.
- 3 Tournez le bouton de volume pour sélectionner un élément (voir le tableau suivant), puis appuyez sur le bouton.
- 4 Répétez l'étape 3 jusqu'à ce que l'élément souhaité soit sélectionné ou activé.
- 5 Maintenez enfoncée  /  pour quitter.

(ou lors de l'utilisation de RC-406)

- 1 Appuyez sur **AUD** pour accéder à [AUDIO CONTROL].
- 2 Appuyez sur  /  pour choisir un élément, puis appuyez sur **ENT ▶ II**.

Pour retourner à l'option de réglage précédente, appuyez sur  / .

Défaut: **XX**

| | | |
|----------------------------|--|---|
| SUB-W LEVEL | -50 à +10 (Q): Ajuste le niveau de sortie du caisson de grave. | |
| MANUAL EQ | | |
| BAND1 LEVEL | LEVEL | -9 à +9 (Q): (Reportez-vous à BAND2 LEVEL ci-dessous.) |
| | BASS EXTEND | ON: Met en service les graves étendus. ; OFF: Annulation. |
| BAND2 LEVEL à BAND13 LEVEL | -9 à +9 (Q): Les éléments du son (niveau de fréquence, niveau de tonalité, facteur Q) sont pré-réglés pour chaque sélection (BAND1 LEVEL à BAND13 LEVEL). Réglez le niveau à mémoriser pour chaque source. (Avant de réaliser un ajustement, choisissez la source que vous souhaitez ajuster.) | |
| Q FACTOR | 1.35/ 1.50/ 2.00: Règle le facteur de qualité. | |
| PRESET EQ | NATURAL/ ROCK/ POPS/ EASY/ TOP40/ JAZZ/ POWERFUL/ USER: Sélectionne un égaliseur pré-réglé adapté à votre genre de musique. (Sélectionnez [USER] pour utiliser les réglages réalisés dans [MANUAL EQ].) | |
| BASS BOOST | LEVEL1/ LEVEL2/ LEVEL3/ LEVEL4/ LEVEL5: Choisit votre niveau préféré d'accentuation des graves. ; OFF: Annulation. | |

RÉGLAGES AUDIO

| | |
|---|---|
| LOUDNESS | LEVEL1/LEVEL2: Sélectionner votre accentuations préférée pour les basses et hautes fréquences pour produire un son plus équilibré aux faibles niveaux de volume. ; OFF: Annulation. |
| SUBWOOFER SET | ON: Met en service la sortie du caisson de grave. ; OFF: Annulation. |
| FADER | R15 à F15 (Q): Règle la balance de sortie des enceintes arrière et avant. |
| BALANCE | L15 à R15 (Q): Règle la balance de sortie des enceintes gauche et droite. |
| VOLUME OFFSET | -15 à +6 (Q): Préréglez le niveau de volume initial pour chaque source. (Avant un ajustement, sélectionnez la source que vous souhaitez ajuster.) |
| SOUND EFFECT | |
| SOUND RECNSTR (Reconstruction sonore) | (Ne s'applique pas à la source TUNER, à la source AUX et à la source SIRIUS XM.) ON: Crée un son réaliste en compensant les composants haute fréquence et en rétablissant le temps de montée de la forme d'onde qui est perdu lors de la compression des données audio. ; OFF: Annulation. |
| SPACE ENHANCE | (Ne s'applique pas à la source TUNER.) SMALL/ MEDIUM/ LARGE: Améliore virtuellement l'espace sonore. ; OFF: Annulation. |
| SND REALIZER | LEVEL1/LEVEL2/LEVEL3: Rend virtuellement le son plus réaliste. ; OFF: Annulation. |
| STAGE EQ | LOW/ MIDDLE/ HIGH: Ajuste virtuellement la position sonore entendue par les enceintes. ; OFF: Annulation. |
| DRIVE EQ | ON: Accentue la fréquence pour réduire le bruit entendu de l'extérieur de la voiture ou le bruit roulement des pneus. ; OFF: Annulation. |

SPEAKER SIZE

| | | |
|------------------|----------------|---|
| FRONT | SIZE | 3.5"/4"/4.75"/5"/6.5"/6.75"/7"/4x6/5x7/6x8/6x9/7x10: La sélection est faite en fonction de la taille de l'enceinte connectée permettant d'obtenir les performances optimales. |
| | TWEETER | SMALL/ MIDDLE/ LARGE: La sélection est faite en fonction de la taille de l'enceinte des aigus connectée permettant d'obtenir les performances optimales. ; NONE: Non connecté. |
| REAR | | 3.5"/4"/4.75"/5"/6.5"/6.75"/7"/4x6/5x7/6x8/6x9/7x10: La sélection est faite en fonction de la taille de l'enceinte connectée permettant d'obtenir les performances optimales. ; NONE: Non connecté. |
| SUBWOOFER | | 6.5"/8"/10"/12"/15" OVER: La sélection est faite en fonction de la taille de l'enceinte connectée permettant d'obtenir les performances optimales. ; NONE: Non connecté. |

X' OVER

| | | |
|------------------|----------------------|--|
| TWEETER | FRQ | 1KHZ/ 1.6KHZ/ 2.5KHZ/ 4KHZ/ 5KHZ/ 6.3KHZ/ 8KHZ/ 10KHZ/ 12.5KHZ: Ajuste la fréquence de croisement de l'enceinte des aigus. |
| | GAIN LEFT | -8 à 0: Ajuste le volume de sortie de l'enceinte des aigus gauche. |
| | GAIN RIGHT | -8 à 0: Ajuste le volume de sortie de l'enceinte des aigus droite. |
| FRONT HPF | F - HPF FRQ | 30HZ/ 40HZ/ 50HZ/ 60HZ/ 70HZ/ 80HZ/ 90HZ/ 100HZ/ 120HZ/ 150HZ/ 180HZ/ 220HZ/ 250HZ: Ajuste la fréquence de transition pour les enceintes sélectionnées (filtre passe haut) ; THROUGH: Tous les signaux sont envoyés aux enceintes sélectionnées. |
| | F - HPF SLOPE | -6DB/ -12DB/ -18DB/ -24DB: Ajuste la pente de transition. (Peut être uniquement sélectionné si un réglage autre que [THROUGH] est choisi pour [F - HPF FRQ].) |
| | F - HPF GAIN | -8 à 0: Ajuste le volume de sortie de l'enceinte sélectionnée. |

RÉGLAGES AUDIO

| | | |
|---------------|---------------|--|
| REAR HPF | R - HPF FRQ | |
| | R - HPF SLOPE | (Reportez-vous à FRONT HPF , ➔ 22.) |
| | R - HPF GAIN | |
| SUBWOOFER LPF | SW LPF FRQ | 30HZ/ 40HZ/ 50HZ/ 60HZ/ 70HZ/ 80HZ/ 90HZ/ 100HZ/ 120HZ/ 150HZ/ 180HZ/ 220HZ/ 250HZ: Ajuste la fréquence de transition pour le caisson de grave (filtre passe bas) ; THROUGH : Tous les signaux sont envoyés au caisson de grave. |
| | SW LPF SLOPE | -6DB/ -12DB/ -18DB/ -24DB: Ajuste la pente de transition. (Peut être uniquement sélectionné si un réglage autre que THROUGH est choisi pour [SW LPF FRQ] .) |
| | SW LPF PHASE | REVERSE (180°)/ NORMAL (0°): Sélectionne la phase de la sortie du caisson de grave à synchroniser avec la sortie des enceintes afin d'obtenir des performances optimales. |
| | SW LPF GAIN | -8 à 0: Ajuste le niveau de sortie du caisson de graves. |

- **[SUB-W LEVEL]**/**[SUBWOOFER]** de **[SPEAKER SIZE]**/**[SUBWOOFER LPF]** de **[X' OVER]** peut être sélectionné uniquement si **[SUBWOOFER SET]** est réglé sur **[ON]**. (➔ 22)
- **[TWEETER]**, **[REAR HPF]** et **[SUBWOOFER LPF]** de **[X' OVER]** est sélectionnable uniquement si un autre réglage que **[NONE]** est sélectionné pour **[TWEETER]**, **[REAR]** et **[SUBWOOFER]** de **[SPEAKER SIZE]**. (➔ 22)
- Une fois que vous avez sélectionné la taille de l'enceinte (**[SPEAKER SIZE]**, ➔ 22), les réglages de fréquence et de pente sont réglés automatiquement pour la transition de l'enceinte sélectionnée.

RÉGLAGES D'AFFICHAGE

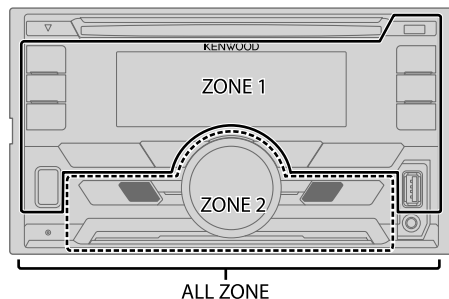

Réglez le gradateur

Maintenez **DISP (DIMMER)** enfoncé pour activer/désactiver le gradateur.

- Si vous avez réglé **[DIMMER TIME]** (➔ 24), il sera annulé quand vous maintiendrez ce bouton enfoncé.

Autres paramètres

- 1 Appuyez sur le bouton de volume pour entrer **[FUNCTION]**.
- 2 Tournez le bouton de volume pour choisir **[DISPLAY]**, puis appuyez sur le bouton.
- 3 Tournez le bouton de volume pour choisir un élément (➔ 24), puis appuyez sur le bouton.
- 4 Répétez l'étape 3 jusqu'à ce que l'élément souhaité soit sélectionné/activé ou suivez les instructions données pour l'élément sélectionné.
- 5 Maintenez enfoncée **Q/➔** pour quitter.

Pour retourner à l'option de réglage précédente, appuyez sur **Q/➔**.

Défaut: **XX**

| | |
|---------------------|---|
| COLOR SELECT | <p>Sélectionnez une couleur pour ALL ZONE, ZONE 1 et ZONE 2 séparément.</p> <ol style="list-style-type: none"> 1 Choisissez une zone pour le réglage. (→ 23) 2 Choisissez une couleur pour la zone sélectionnée. VARIABLE SCAN/ CUSTOM R/G/B/ couleurs prérégées* <p>Pour créer votre propre couleur, sélectionnez [CUSTOM R/G/B]. La couleur que vous avez créé est mémorisée dans [CUSTOM R/G/B].</p> <ol style="list-style-type: none"> 1 Appuyez sur le bouton de volume pour accéder à l’ajustement détaillé de la couleur. 2 Appuyez sur ◀◀/▶▶ pour sélectionner la couleur (R/ G/ B) à ajuster. 3 Tournez le bouton de volume pour ajuster le niveau (0 — 9), puis appuyez sur le bouton. |
| DIMMER | <p>Assombrir l’éclairage de l’affichage et l’éclairage des touches.</p> <p>ON: Le gradateur est activé ; OFF: Annulation.</p> <p>DIMMER TIME: Réglez l’heure de mise en et hors service du gradateur.</p> <ol style="list-style-type: none"> 1 Tournez le bouton de volume pour régler l’heure de mise en service [ON], puis appuyez sur le bouton. 2 Tournez le bouton de volume pour régler l’heure de mise en service [OFF], puis appuyez sur le bouton. <p>(Défaut: ON: 6:00 PM; OFF: 6:00 AM)</p> |
| BRIGHTNESS | <ol style="list-style-type: none"> 1 Choisissez une zone pour le réglage. (→ 23) 2 0 — 31: Sélectionne votre niveau de luminosité préféré pour l’éclairage de l’affichage et l’éclairage des touches. |
| TEXT SCROLL | <p>AUTO/ ONCE: Sélectionne de faire défiler automatiquement l’information sur l’affichage, ou de la faire défiler une seule fois ; OFF: Annulation.</p> |

* Couleurs prérégées: **RED1/ RED2/ RED3/ PURPLE1/ PURPLE2/ PURPLE3/ PURPLE4/ BLUE1/ BLUE2/ BLUE3/ SKYBLUE1/ SKYBLUE2/ LIGHTBLUE/ AQUA1/ AQUA2/ GREEN1/ GREEN2/ GREEN3/ YELLOWGREEN1/ YELLOWGREEN2/ YELLOW/ ORANGE1/ ORANGE2/ ORANGERED**

■ Entretien

Nettoyage de l’appareil

Essuyez la saleté de la façade avec un chiffon sec au silicone ou un chiffon doux.

Manipulation des disques

- Ne pas toucher la surface d’enregistrement du disque.
- Ne pas coller de ruban adhésif, etc. sur les disques et ne pas utiliser de disque avec du ruban adhésif collé dessus.
- N’utilisez aucun accessoire pour le disque.
- Nettoyer le disque en partant du centre vers l’extérieur.
- Nettoyez le disque avec un chiffon sec au silicone ou un chiffon doux. N’utilisez aucun solvant.
- Pour retirer les disques de cet appareil, tirez-les horizontalement.
- Retirez les ébarbures du bord du trou central du disque avant d’insérer un disque.

■ Plus d’informations

Consultez aussi le site web suivant <www.kenwood.com/cs/ce/> pour:

- Les dernières mise à jour du micrologiciel et la liste de compatibilité la plus récente
- Application Android™ KENWOOD MUSIC PLAY
- Autres informations récentes

Généralités

- Cet appareil ne peut lire que les CD suivants:



- Des informations détaillées et des remarques à propos des fichiers audio pouvant être lus se trouvent dans le manuel en ligne disponible sur le site suivant: www.kenwood.com/cs/ce/audiophile/

RÉFÉRENCES

Fichiers pouvant être lus

- Fichier audio reproductible: MP3 (.mp3), WMA (.wma), AAC (.aac)
 - Supports de disque compatibles: CD-R/CD-RW/CD-ROM
 - Formats de fichiers de disques compatibles: ISO 9660 Niveau 1/2, Joliet, Nom de fichier étendu.
 - Systèmes de fichier de périphérique USB compatibles: FAT12, FAT16, FAT32
- Même quand les fichiers audio sont conformes aux normes établies ci-dessus, il est possible que la lecture ne soit pas possible suivant le type ou les conditions du support ou périphérique.
- Un fichier AAC (.m4a) dans un périphérique USB ou un CD codé par iTunes ne peut pas être lu sur cet appareil.

Disques ne pouvant pas être lus

- Disques qui ne sont pas ronds.
- Disques avec des colorations sur la surface d'enregistrement ou disques sales.
- Disques enregistrables/réinscriptibles qui n'ont pas été finalisés.
- CD de 8 cm. Essayer d'insérer un disque à l'aide d'un adaptateur peut entraîner un dysfonctionnement de l'appareil.

À propos des périphériques USB

- Cet appareil peut reproduire les fichiers MP3/WMA/AAC/WAV/FLAC mémorisés sur un périphérique USB à mémoire de grande capacité.
- Vous ne pouvez pas connecter un périphérique USB via un hub USB.
- La connexion d'un câble dont la longueur totale dépasse 5 m peut avoir pour conséquence un fonctionnement anormal de la lecture.
- Cet appareil ne peut pas reconnaître les périphériques USB dont l'alimentation n'est pas de 5 V et dépasse 1,5 A.

À propos de l'iPod/iPhone

Made for

- iPod touch (2nd, 3rd, 4th et 5th generation)
- iPod classic
- iPod nano (3rd, 4th, 5th, 6th et 7th generation)
- iPhone 3G, 3GS, 4, 4S, 5, 5S, 5C, 6, 6 Plus
- Il n'est pas possible d'utiliser un iPod lorsque "KENWOOD" ou "✓" est affiché sur l'iPod.
- En fonction de la version du système d'exploitation de l'iPod/iPhone, certaines fonctions peuvent ne pas être utilisables sur cet appareil.

À propos du périphérique Android

- Cet appareil prend en charge Android OS 4.1 et ultérieur.
- Certains périphériques Android (avec OS 4.1 et ultérieur) peuvent ne pas prendre en charge complètement Android Open Accessory (AOA) 2.0.
- Si le périphérique Android prend en charge à la fois le protocole mass storage class et AOA 2.0, cet appareil utilise toujours en priorité la lecture via AOA 2.0.

À propos de Pandora

- Pandora est disponible uniquement dans certains pays. Veuillez consulter <<http://www.pandora.com/legal>> pour en savoir plus.
- Puisque Pandora est un service tiers, les spécifications sont sujettes à changement sans notification préalable. Par conséquent, la compatibilité peut réduite ou certains services ou même tous les services peuvent devenir indisponibles.
- Certaines fonction de Pandora ne peuvent pas être utilisées à partir de cet appareil.
- Pour les problèmes lors de l'utilisation de l'application, veuillez contacter Pandora à pandora-support@pandora.com.

À propos de iHeartRadio

- iHeartRadio® est un service tiers, et par conséquent les spécifications sont sujettes à changement sans notification préalable. Par conséquent, la compatibilité peut réduite ou certains services ou même tous les services peuvent devenir indisponibles.
- Certaines fonction de iHeartRadio® ne peuvent pas être utilisées à partir de cet appareil.

À propos de Bluetooth

- En fonction de la version Bluetooth du périphérique, il se peut que certains périphériques Bluetooth ne puissent pas être connectés à cet appareil.
- Cet appareil peut ne pas fonctionner avec certains périphériques Bluetooth.
- La condition du signal varie en fonction de l'environnement.
- Périphérique distant compatible pour la fonction NFC:
Périphériques distants avec une fonction NFC (OS: Android™ 2.3.3 ou ultérieur, sauf Android 3.x).
Si la version d'OS de votre périphérique distant est plus ancienne que Android 4.1.x, téléchargez et démarrez l'application "NFC Easy Connect". ("NFC Easy Connect" est une application gratuite disponible sur Google Play.)

RÉFÉRENCES

À propos de la technologie HD Radio™

- HD2/HD3**
 - En plus des stations principales ordinaires, les canaux HD2/HD3 offrent des nouveaux programmes originaux sur le cadran FM.
- Digital Sound**
 - Les émissions HD Radio offrent un son numérique clair comme du cristal, similaire aux CD; et éliminent le bruit de fond.
- Program Info**
 - Les informations sur le programme sont le nom du morceau, le nom de l'artiste, le nom de la station, ainsi que d'autres données associées permettant d'enrichir votre expérience d'écoute.

Changez l'information sur l'affichage

Chaque fois que vous appuyez sur **DISP**, les informations affichées changent.

- Si aucune information n'est disponible ou si aucune information n'est enregistrée, "NO TEXT", "NO INFO", ou une autre information (par ex. le nom de la station, la durée de lecture) apparaît.

| Nom de la source | Informations sur l'affichage |
|--------------------------------------|--|
| STANDBY | Nom de la source (Date/Horloge)*1 ➔ (*2) ➔ (retour au début) |
| HD RADIO ou RADIO | Fréquence (Date/Horloge)*1 ➔ (*2) ➔ (retour au début) (Pour les stations numériques uniquement) Nom de la station (Date/Horloge)*1 ➔ (*2) ➔ Titre de morceau (Artiste) ➔ Titre de morceau (Titre d'album) ➔ Titre de morceau (Date/Horloge)*1 ➔ Fréquence (Date/Horloge)*1 ➔ (retour au début) (Pour les stations FM Radio Broadcast Data System uniquement) Nom de la station (Date/Horloge)*1 ➔ (*2) ➔ Radio texte (Date/Horloge) ➔ Radio texte+ (R.TEXT+) ➔ Titre (Artiste) ➔ Titre (Date/Horloge)*1 ➔ Fréquence (Date/Horloge)*1 ➔ (retour au début) |
| CD ou USB/ USB FRONT/ USB REAR | (Pour CD-DA) Titre de plage (Artiste) ➔ (*2) ➔ Titre de plage (Nom du disque) ➔ Titre de plage (Date/Horloge)*1 ➔ Durée de lecture (Date/Horloge)*1 ➔ (retour au début) (Pour les fichiers MP3/WMA/AAC/WAV/FLAC) Titre de plage (Artiste) ➔ (*2) ➔ Titre de plage (Titre d'album) ➔ Titre de plage (Date/Horloge)*1 ➔ Nom de fichier (Nom de dossier) ➔ Nom de fichier (Date/Horloge)*1 ➔ Durée de lecture (Date/Horloge)*1 ➔ (retour au début) |

| Nom de la source | Informations sur l'affichage |
|--|---|
| iPod/ iPod FRONT/ iPod REAR ou ANDROID/ ANDROID FRONT/ ANDROID REAR | Titre de plage (Artiste) ➔ (*2) ➔ Titre de plage (Nom de l'album) ➔ Titre de plage (Date/Horloge)*1 ➔ Durée de lecture (Date/Horloge)*1 ➔ (retour au début) |
| PANDORA/ PANDORA FRONT/ PANDORA REAR | Nom de la station (Date/Horloge)*1 ➔ (*2) ➔ Station radio/partagée (Date/Horloge)*1 ➔ Titre de plage (Artiste) ➔ Titre de plage (Titre d'album) ➔ Titre de plage (Date/Horloge)*1 ➔ Durée de lecture (Date/Horloge)*1 ➔ (retour au début) |
| IHEARTRADIO/ IHEART FRONT/ IHEART REAR | Nom de la station (Date/Horloge)*1 ➔ (*2) ➔ Titre de plage (Artiste) ➔ Titre de plage (Date/Horloge)*1 ➔ (retour au début) |
| SIRIUS XM | Numéro de canal (État) ➔ (*2) ➔ Nom de canal (État) ➔ Nom de l'artiste (État) ➔ Titre de morceau (État) ➔ Informations sur le contenu (État) ➔ Nom de catégorie (État) ➔ Horloge (État) ➔ (retour au début) |
| BT AUDIO | Titre de plage (Artiste) ➔ (*2) ➔ Titre de plage (Nom de l'album) ➔ Titre de plage (Date/Horloge)*1 ➔ Durée de lecture (Date/Horloge)*1 ➔ (retour au début) |
| AUX | Nom de la source (Date/Horloge)*1 ➔ (*2) ➔ (retour au début) |

*1 Le niveau de batterie et la force du signal du périphérique Bluetooth est affiché si [BATT/SIGNAL] est réglé sur [AUTO]. (➔ 17)

*2 Désactivez les informations sur l'affichage.

GUIDE DE DÉPANNAGE

| Symptôme | Remède | |
|--------------------|--|---|
| Généralités | Le son ne peut pas être entendu. <ul style="list-style-type: none"> • Ajustez le volume sur le niveau optimum. • Vérifiez les cordons et les connexions. | |
| | "MISWIRING CHECK WIRING THEN PWR ON" apparaît. | Mettez l'appareil hors tension, puis assurez-vous que les prises des câbles d'enceinte sont correctement isolées. Mettez de nouveau l'appareil sous tension. |
| | "PROTECTING SEND SERVICE" apparaît. | Envoyez l'appareil au centre de service le plus proche. |
| | Cet appareil ne fonctionne pas du tout. | Réinitialisez l'appareil. (➔ 3) |
| HD Radio/ Radio | <ul style="list-style-type: none"> • La réception radio est mauvaise. • Bruit statique pendant l'écoute de la radio. | Connectez l'antenne solidement. |
| | Le disque ne peut pas être éjecté. | Maintenez enfoncée ▲ pour éjecter le disque de force. Faites attention que le disque ne tombe pas quand il est éjecté. Si cela ne résout pas le problème, essayez de réinitialiser l'appareil. (➔ 3) |
| CD / USB / iPod | Du bruit est produit. | Sautez à une autre plage ou changez le disque. |
| | Les plages ne sont pas reproduites comme vous le souhaitez. | L'ordre de lecture est déterminé quand les fichiers sont enregistrés. |
| | "READING" clignote sur. | N'utilisez pas trop de niveaux de hiérarchie ou de dossiers. |
| | La durée de lecture écoulée n'est pas correcte. | C'est causé par la façon dont les plages ont été enregistrées sur le disque. |
| | "LOADING" apparaît quand vous entrez en mode de recherche en appuyant sur Q/⏏. | Cet appareil continue de préparer la liste des morceaux de l'iPod/iPhone. Le chargement des données peut être long, essayez de nouveau plus tard. |
| | Les caractères corrects ne sont pas affichés (ex.: nom de l'album). | <ul style="list-style-type: none"> • Cet appareil peut uniquement afficher les lettres majuscules, les chiffres et un nombre limité de symboles. • En fonction de la langue d'affichage que vous avez choisie (➔ 5), certains caractères peuvent ne pas être affichés correctement. |

| Symptôme | Remède | |
|-----------------|---|---|
| CD / USB / iPod | "NA FILE" | Assurez-vous que le disque contient des fichiers audio compatibles. (➔ 25) |
| | "NO DISC" | Insérez un disque reproductible dans la fente d'insertion. |
| | "TOC ERROR" | Assurez-vous que le disque est propre et inséré correctement. |
| | "PLEASE EJECT" | Réinitialisez l'appareil. Si cela ne résout pas le problème, consultez votre centre de service le plus proche. |
| | "READ ERROR" | Copiez les fichiers et les dossiers de nouveau sur le périphérique USB. Si cela ne résout pas le problème, réinitialisez le périphérique USB ou utilisez en un autre. |
| | "NO DEVICE" | Connectez un périphérique USB puis repassez à la source USB. |
| | "COPY PRO" | Un fichier interdit de copie a été lu. |
| | "NA DEVICE" | Connectez un périphérique USB compatible et vérifiez les connexions. |
| | "NO MUSIC" | Connectez un périphérique USB qui contient des fichiers audio compatibles. |
| | "iPod ERROR" | <ul style="list-style-type: none"> • Reconnectez l'iPod. • Réinitialisez l'iPod. |
| ANDROID | <ul style="list-style-type: none"> • Aucun son ne peut être entendu pendant la lecture. • Le son sort uniquement du périphérique Android. | <ul style="list-style-type: none"> • Reconnectez le périphérique Android. • En mode [HAND MODE], lancez n'importe quelle application multimédia sur le périphérique Android et démarrez la lecture. • En mode [HAND MODE], relancez l'application multimédia actuelle ou utilisez une autre application multimédia. • Redémarrez le périphérique Android. • Si cela ne résout pas le problème, c'est que le périphérique Android connecté ne peut pas diriger le signal audio sur l'appareil. (➔ 25) |

GUIDE DE DÉPANNAGE

| | Symptôme | Remède |
|-----------------|--|---|
| ANDROID | Lecture impossible en mode [BROWSE MODE]. | <ul style="list-style-type: none"> Assurez-vous que KENWOOD MUSIC PLAY APP est installé sur le périphérique Android. (➔ 7) Reconnectez le périphérique Android et sélectionnez le mode de commande approprié. (➔ 8) Si cela ne résout pas le problème, c'est que le périphérique Android connecté ne prend pas en charge [BROWSE MODE]. (➔ 25) |
| | "NO DEVICE" ou "READING" clignote sur. | <ul style="list-style-type: none"> Déactivez les options développeur sur le périphérique Android. Reconnectez le périphérique Android. Si cela ne résout pas le problème, c'est que le périphérique Android connecté ne prend pas en charge [BROWSE MODE]. (➔ 25) |
| | La lecture est intermittente ou le son saute. | Déactivez le mode d'économie d'énergie sur le périphérique Android. |
| | "ANDROID ERROR" / "NA DEVICE" | <ul style="list-style-type: none"> Reconnectez le périphérique Android. Redémarrez le périphérique Android. |
| Pandora | "ADD ERROR" | La création d'une nouvelle station n'a pas réussi. |
| | "CHECK DEVICE" | Vérifiez l'application Pandora sur votre appareil. |
| | "NO SKIPS" | La limite de saut a été atteinte. |
| | "NO STATIONS" | Aucune station n'a été trouvée. |
| | "STATION LIMIT" | Le nombre de stations enregistrées a atteint la limite. Essayez de nouveau après avoir supprimé des stations inutiles de votre appareil. |
| | "CONNECT ERROR" | La communication est instable. |
| | "RATING ERROR" | L'enregistrement des pouces vers le haut/vers le bas a échoué à cause d'une connectivité réseau insuffisante. |
| | "THUMBS N/A" | L'enregistrement de pouces vers le haut/vers le bas n'est pas permis. |
| "LICENSE ERROR" | Vous avez essayé d'accéder à un pays pour lequel Pandora n'est pas disponible. | |

| | Symptôme | Remède |
|-----------------|---|---|
| iHeartRadio | La station iHeartRadio ne peut pas être sélectionnée. | Si "Explicit Content" est coché pour [Account Settings] dans la version web de iHeartRADIO, les stations personnalisées deviennent disponibles. |
| | "NOT CONNECTED" | La liaison à l'application est impossible. |
| | "CH LOCKED LOCK CODE?" | Le canal sélectionné est verrouillé. Entrez le code secret correct pour déverrouiller. (➔ 14) |
| Radio SiriusXM® | "CHAN UNSUB" | Le canal sélectionné ne fait pas parti de l'abonnement. Appelez le 1-866-635-2349 aux États-Unis ou le 1-877-438-9677 au Canada pour vous abonner. (➔ 12) |
| | "CH UNAVAIL" | Le canal sélectionné n'est pas disponible. Consultez www.siriusxm.com pour obtenir plus d'informations sur les canaux disponibles SiriusXM. |
| | "CHECK ANTENNA" | Vérifiez que l'antenne et sa connexion sont correctes. |
| | "CHECK TUNER" | Assurez-vous que le tuner SiriusXM Vehicle est connecté à l'appareil. |
| | "NO SIGNAL" | Assurez-vous que l'antenne est montée à l'extérieur du véhicule. |
| | "SUBSCRIPTION UPDATED – PRESS ENTER TO CONTINUE." | Votre abonnement a été mis à jour. Appuyez sur le bouton de volume pour continuer. |
| | "CODE ERROR" | Assurez-vous que vous avez entré le code secret correct. (➔ 14) |
| | "NO CONTENT" | Le contenu est insuffisant pour démarrer TuneScan. |
| "SCAN CANCEL" | TuneScan a été interrompu. | |

GUIDE DE DÉPANNAGE

| Symptôme | Remède |
|---|---|
| Aucun périphérique Bluetooth n'est détecté. | <ul style="list-style-type: none"> Faites de nouveau une recherche à partir du périphérique Bluetooth. Réinitialisez l'appareil. (➔ 3) |
| Le pairage Bluetooth ne peut pas être réalisé. | <ul style="list-style-type: none"> Assurez-vous que vous avez entré le même code PIN pour l'appareil et le périphérique Bluetooth. Supprimez les informations de pairage pour cet appareil et le périphérique Bluetooth, puis effectuez de nouveau le pairage. (➔ 15) |
| Un écho ou du bruit est entendu pendant une conversation téléphonique. | <ul style="list-style-type: none"> Ajustez la position du microphone. (➔ 15) Cochez le réglage [ECHO CANCEL]. (➔ 17) |
| Le son du téléphone est de mauvaise qualité. | <ul style="list-style-type: none"> Réduisez la distance entre cet appareil et le périphérique Bluetooth. Déplacez la voiture dans un endroit où vous pouvez obtenir un meilleur signal de réception. |
| La méthode d'appel vocal ne réussie pas. | <ul style="list-style-type: none"> Utilisez la méthode d'appel vocal dans un environnement plus calme. Réduisez la distance au microphone quand vous dites le nom. Assurez-vous que la même voix que la voix enregistrée est utilisée. |
| Le son est interrompu ou saute pendant la lecture d'un lecteur audio Bluetooth. | <ul style="list-style-type: none"> Réduisez la distance entre cet appareil et le lecteur audio Bluetooth. Mettez cet appareil hors tension, puis de nouveau sous tension et essayez de nouveau de connecter l'appareil. D'autres périphériques Bluetooth peuvent être en train de se connecter à l'appareil. |
| Le lecteur audio Bluetooth connecté ne peut pas être commandé. | <ul style="list-style-type: none"> Vérifiez si le lecteur audio Bluetooth connecté prend en charge AVRCP (Audio/Video Remote Control Profile). (Référez-vous aux instructions de votre lecteur audio.) Déconnectez et reconnectez à nouveau le lecteur Bluetooth. |
| "DEVICE FULL" | Le nombre de périphériques enregistrés a atteint la limite. Essayez de nouveau après avoir supprimé un périphérique inutile. (➔ 19, DEVICE DELETE) |

Bluetooth®

| Symptôme | Remède |
|----------------------------|---|
| "N/A VOICE TAG" | Assurez-vous que la même voix que la voix enregistrée est utilisée. |
| "NOT SUPPORT" | Le téléphone connecté ne prend pas en charge la fonction de reconnaissance vocale ou le transfert de répertoire téléphonique. |
| "NO ENTRY" / "NO PAIR" | Il n'y a aucun appareil enregistré connecté/trouvé par Bluetooth. |
| "ERROR" | Essayez de nouveau l'opération. Si "ERROR" apparaît de nouveau, vérifiez si l'appareil extérieur prend en charge la fonction que vous avez essayée. |
| "NO INFO" / "NO DATA" | L'appareil Bluetooth ne peut pas obtenir les informations du contact. |
| "HF ERROR XX" / "BT ERROR" | Réinitialiser l'appareil et essayez de nouveau l'opération. Si cela ne résout pas le problème, consultez votre centre de service le plus proche. |

Bluetooth®

SPÉCIFICATIONS

| | | | |
|--|----|--|---|
| Tuner HD Radio (pour DPX792BH / DPX702BH) | FM | Plage de fréquences | 87,9 MHz — 107,9 MHz (intervalle de 200 kHz) |
| | | Réponse en fréquence (± 3 dB) | 20 Hz — 20 kHz |
| | | Taux de Signal/Bruit | 75 dB (STEREO) |
| | AM | Plage de fréquences | 530 kHz — 1 700 kHz (intervalle de 10 kHz) |
| | | Réponse en fréquence (± 3 dB) | 40 Hz — 15 kHz |
| | | Taux de Signal/Bruit | 70 dB (STEREO) |
| Tuner | FM | Plage de fréquences | 87,9 MHz — 107,9 MHz (intervalle de 200 kHz) |
| | | Sensibilité utilisable (S/B = 26 dB) | 8,2 dBf (0,71 μ V/75 Ω) |
| | | Seuil de sensibilité (DIN S/N = 46 dB) | 17,2 dBf (2,0 μ V/75 Ω) |
| | | Réponse en fréquence (± 3 dB) | 30 Hz — 15 kHz |
| | | Taux de Signal/Bruit | 64 dB (MONO) |
| | | Séparation stéréo (1 kHz) | 40 dB |
| | AM | Plage de fréquences | 530 kHz — 1 700 kHz (intervalle de 10 kHz) |
| | | Sensibilité utilisable (S/B = 20 dB) | 29 dB μ (28,2 μ V) |

| | | |
|--------------|--------------------------------------|---|
| Lecteur CD | Diode laser | GaAlAs |
| | Filtre numérique (D/A) | 8 fois suréchantillonnage |
| | Vitesse de rotation | 500 t/min. — 200 t/min. (CLV) |
| | Pleurage et scintillement | Non mesurables |
| | Réponse en fréquence (± 1 dB) | 20 Hz — 20 kHz |
| | Distorsion harmonique totale (1 kHz) | 0,01 % |
| | Taux de Signal/Bruit (1 kHz) | DPX792BH / DPX702BH / DPX592BT : 110 dB DPX502BT : 105 dB |
| | Gamme dynamique | 90 dB |
| | Séparation des canaux | 85 dB |
| | Décodage MP3 | Compatible avec le format MPEG-1/2 Audio Layer-3 |
| Décodeur WMA | Compatible Windows Media Audio | |
| Décode AAC | Fichiers AAC-LC ".aac" | |
| USB | Standard USB | USB 1.1, USB 2.0 (Vitesse maximale) |
| | Système de fichiers | FAT12/ 16/ 32 |
| | Courant d'alimentation maximum | CC 5 V --- 1,5 A |
| | Décodage MP3 | Compatible avec le format MPEG-1/2 Audio Layer-3 |
| | Décodeur WMA | Compatible Windows Media Audio |
| | Décode AAC | Fichiers AAC-LC ".aac" |
| | Décodeur WAV | PCM linéaire |
| | Décodeur FLAC | Fichier FLAC (48 kHz maximum/ 16 bits) |

SPÉCIFICATIONS

| | | | |
|-----------|---|---|---------------|
| Bluetooth | Version | Bluetooth Ver.2.1+EDR / Bluetooth 3.0 | |
| | Plage de fréquences | 2,402 GHz — 2,480 GHz | |
| | Puissance de sortie | +4 dBm (MAX), 0 dBm (AVE) Power Class 2 | |
| | Portée de communication maximale | Ligne de vue approximative 10 m (32,8 ft) | |
| Audio | Profil | HFP (Hands-Free Profile — Profile mains libres) A2DP (Advanced Audio Distribution Profile — Profile de distribution audio avancé) AVRCP (Audio/Video Remote Control Profile — Profile de télécommande audio/vidéo) SPP (Serial Port Profile — Profile de port série) PBAP (Phonebook Access Profile — Profile d'accès au répertoire d'adresses) | |
| | Puissance de sortie maximum | 50 W × 4 | |
| | Pleine Puissance de Largeur de Bande (avec moins de 1% DHT) | 22 W × 4 | |
| | Impédance d'enceinte | 4 Ω — 8 Ω | |
| | Action en tonalité | Bande 1: | 62,5 Hz ±9 dB |
| | Bande 2: | 100 Hz ±9 dB | |
| | Bande 3: | 160 Hz ±9 dB | |
| | Bande 4: | 250 Hz ±9 dB | |
| | Bande 5: | 400 Hz ±9 dB | |
| | Bande 6: | 630 Hz ±9 dB | |
| | Bande 7: | 1 kHz ±9 dB | |
| | Bande 8: | 1,6 kHz ±9 dB | |
| | Bande 9: | 2,5 kHz ±9 dB | |
| | Bande 10: | 4 kHz ±9 dB | |
| | Bande 11: | 6,3 kHz ±9 dB | |
| | Bande 12: | 10 kHz ±9 dB | |
| | Bande 13: | 16 kHz ±9 dB | |
| | Niveau de préamplification/charge (CD) | DPX792BH / DPX702BH / DPX592BT : 4 000 mV/10 kΩ DPX502BT : 2 500 mV/10 kΩ | |
| | Impédance du préamplificateur | ≤ 600 Ω | |

| | | |
|-------------|---|--|
| Auxiliaire | Réponse en fréquence (±3 dB) | 20 Hz — 20 kHz |
| | Tension maximum d'entrée | 1 000 mV |
| | Impédance d'entrée | 30 kΩ |
| Généralités | Tension de fonctionnement | 14,4 V (10,5 V — 16 V admissible) |
| | Consommation de courant maximale | 10 A |
| | Plage de températures de fonctionnement | -10°C — +60°C |
| | Dimensions d'installation (L × H × P) | 182 mm × 111 mm × 158 mm (7-3/16 pouces × 4-3/8 pouces × 6-1/4 pouces) |
| | Poids | DPX792BH / DPX702BH : 1,7 kg (3,7 livres) DPX592BT / DPX502BT : 1,6 kg (3,6 livres) |

Sujet à changement sans notification.

▲ Avertissement

- L'appareil peut uniquement être utilisé avec une alimentation de 12 V CC, à masse négative.
- Déconnectez la borne négative de la batterie avant le câblage et le montage.
- Ne connectez pas le fil de batterie (jaune) et le fil d'allumage (rouge) au châssis de la voiture ou au fil de masse (noir) pour éviter les courts-circuits.
- Isolez les fils non connectés avec du ruban adhésif pour éviter les courts-circuits.
- Assurez-vous de raccorder de nouveau la mise à la masse de cet appareil au châssis de la voiture après l'installation.

▲ Précautions

- Pour des raisons de sécurité, laissez le travail de câblage et de montage des professionnels. Consultez votre revendeur autoradio.
- Installez cet appareil dans la console de votre véhicule. Ne touchez pas les parties métalliques de cet appareil pendant ou juste après son utilisation. Les parties métalliques, comme le dissipateur de chaleur et le boîtier, deviennent chaudes.
- Ne connectez pas les fils ⊖ des enceintes au châssis de la voiture, au fil de masse (noir) ou en parallèle.
- Montez l'appareil avec un angle de moins de 30°.
- Si le faisceau de fils de votre véhicule ne possède pas de borne d'allumage, connectez le fil d'allumage (rouge) à la borne du boîtier de fusible de votre véhicule qui offre une alimentation de 12 V CC et qui se met en et hors service avec la clé de contact.
- Gardez tous les câbles à l'écart des dissipateurs thermiques.
- Après avoir installé l'appareil, vérifiez si les lampes de frein, les indicateurs, les clignotants, etc. de la voiture fonctionnent correctement.
- Si un fusible saute, assurez-vous d'abord que les câbles ne touchent pas le châssis de la voiture puis remplacez le vieux fusible par un nouveau de même valeur.

Procédure de base

- 1 Retirez la clé de contact, puis déconnectez la borne ⊖ de la batterie de la voiture.**
- 2 Connectez les fils correctement.**
Reportez-vous à Connexions. (→ 34)
- 3 Installez l'appareil dans votre voiture.**
Reportez-vous à Installation de l'appareil (montage encastré).
- 4 Connectez la borne ⊖ de la batterie de la voiture.**
- 5 Appuyez sur **SRC** pour mettre l'appareil sous tension.**
- 6 Réinitialisez l'appareil en moins de 5 secondes. (→ 3)**

Liste des pièces pour l'installation

(A) Manchon de montage

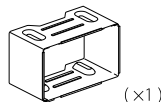

(x1)

(B) Plaque d'assemblage

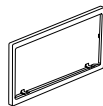

(x1)

(C) Plaque d'assemblage (uniquement pour les voitures Toyota) (sauf pour **DPX502BT**)

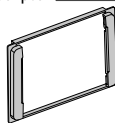

(x1)

(D) Faisceau de fils

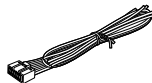

(x1)

(E) Clé d'extraction



(x2)

(F) Vis à tête ronde (M5 x 8 mm) (sauf pour **DPX502BT**) / **DPX702BH**)



(x6)

(G) Vis à tête plate (M5 x 8 mm) (sauf pour **DPX502BT**) / **DPX702BH**)



(x6)

Installation de l'appareil (montage encastré)

Réalisez les connexions nécessaires. (→ 34)

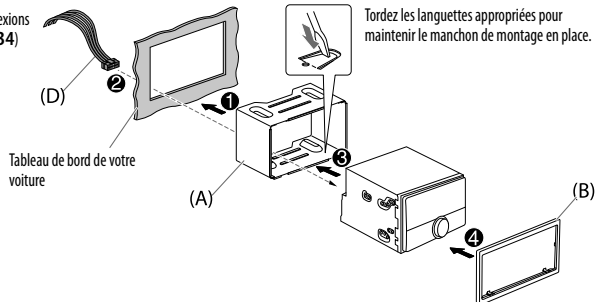

Lors d'une installation sans manchon de montage

- 1 Retirez le manchon de montage et la plaque d'assemblage de l'appareil.
- 2 Alignez les entailles de l'appareil (des deux côtés) avec le support de montage du véhicule et fixez l'appareil avec les vis (fourni/en vente dans le commerce).

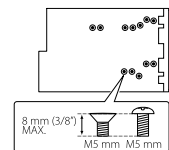

Installation dans une voiture Toyota (sauf pour DPX502BT)

Faites l'installation sur un support de voiture en utilisant les vis (F) ou (G) (fourni/en vente dans le commerce). Utilisez les trous de montage (X) ou (Y) qui correspondent au support de voiture. Puis, installez la plage d'assemblage fournie (C).

Réalisez les connexions nécessaires. (→ 34)

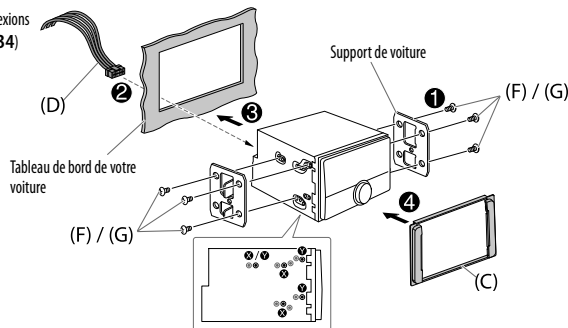

Comment retirer l'appareil

Insérez les clés d'extraction profondément dans les fentes de chaque côté, puis suivez les flèches indiquées ci-dessous.

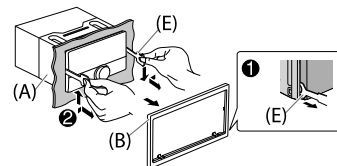

⚠ N'utiliser que les vis spécifiés. L'utilisation de vis incorrects peut endommager l'appareil.

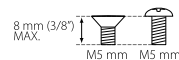

Connexions

Lors de la connexion à un amplificateur extérieur, connectez son fil de masse au châssis de la voiture pour éviter d'endommager l'appareil.

IMPORTANTES : Nous recommandons d'installer l'appareil en utilisant un harnais de câblage en vente dans le commerce recommandé spécifiquement pour votre voiture et, pour votre sécurité, de laisser ce travail à des professionnels. Consultez votre revendeur autoradio.

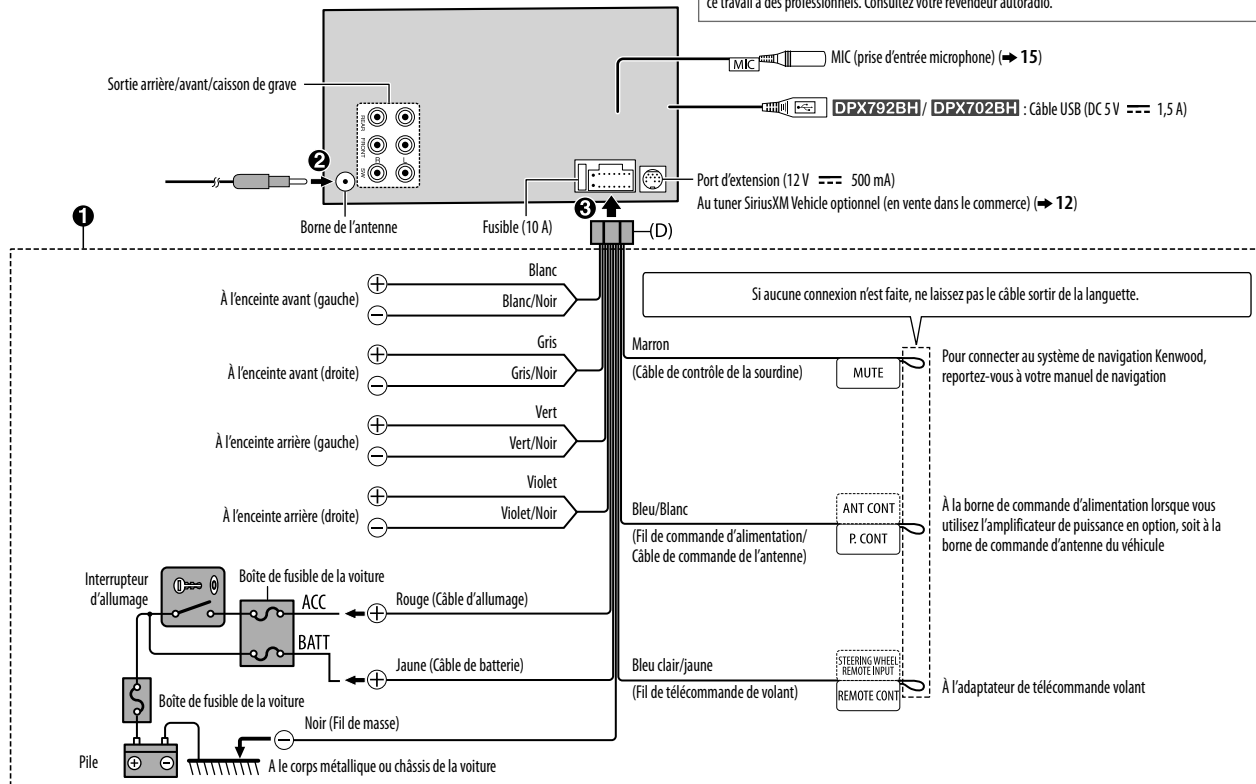

CONTENIDO

| | |
|---|----|
| ANTES DEL USO | 2 |
| PUNTOS BÁSICOS | 3 |
| PROCEDIMIENTOS INICIALES | 4 |
| 1 Selección del idioma de visualización y cancele la demostración | |
| 2 Ajuste del reloj y la fecha | |
| 3 Configuración de los ajustes iniciales | |
| Sintonizador HD Radio™ / RADIO | 5 |
| AUX | 7 |
| CD / USB / iPod / ANDROID | 7 |
| Pandora® | 10 |
| iHeartRadio® | 11 |
| Radio SiriusXM® | 12 |
| BLUETOOTH® | 15 |
| AJUSTES DE AUDIO | 21 |
| AJUSTES DE VISUALIZACIÓN | 23 |
| REFERENCIAS | 24 |
| Mantenimiento | |
| Más información | |
| LOCALIZACIÓN Y SOLUCIÓN DE PROBLEMAS | 27 |
| ESPECIFICACIONES | 30 |
| INSTALACIÓN / CONEXIÓN | 32 |

ANTES DEL USO

IMPORTANTE

- Antes de utilizar este producto y para asegurar su uso correcto, lea completamente este manual. En especial, lea y observe las Advertencias y Precauciones incluidas en este manual.
- Guarde el manual en un lugar seguro y accesible para futuras consultas.

▲ Advertencia

No utilice ninguna función que pueda desviar su atención mientras está conduciendo el vehículo.

▲ Precaución

Ajuste del volumen:

- Ajuste el volumen a un nivel que le permita oír los ruidos del exterior para impedir accidentes.
- Antes de reproducir fuentes digitales, baje el volumen para evitar que el repentino aumento del nivel de salida cause daños a los altavoces.

General:

- Evite el uso de dispositivos externos cuando puedan afectar la seguridad de conducción.
- Asegúrese de tener una copia de respaldo de todos los datos importantes. No aceptamos responsabilidad alguna por la pérdida de los datos grabados.
- Para evitar cortocircuitos, nunca coloque ni deje objetos metálicos (por ejemplo, monedas o herramientas metálicas) dentro de la unidad.
- Si ocurre un error de disco debido a la condensación en el lente láser, extraiga el disco y espere hasta que se evapore la humedad.
- Dependiendo del tipo de vehículo, la antena se extiende automáticamente cuando se enciende la unidad con el cable de control de antena conectado (➔ 34). Apague la unidad o cambie la fuente a STANDBY cuando estacione en un lugar con techo bajo.

Mando a distancia (RC-406):

- No deje el mando a distancia sobre superficies calientes, tales como el salpicadero.
- Si la batería de litio no se instala correctamente, existirá el peligro de una explosión. Sustituya la pila únicamente por otra del mismo tipo o un tipo equivalente.
- El bloque de baterías no debe exponerse a una fuente de calor excesiva, como luz solar, fuego o similar.
- Mantenga la batería fuera del alcance de los niños y en su estuche original cuando no esté en uso. Deseche las baterías utilizadas de forma rápida. En caso de tragarse, póngase con un médico inmediatamente.

Cómo leer este manual

- Las operaciones se explican utilizando principalmente los botones de la placa frontal del **DPX792BH**.
- Se utilizan indicaciones en inglés para las explicaciones. Puede seleccionar el idioma de visualización desde el menú [FUNCTION]. (➔ 5)
- [XX] indica los elementos seleccionados.
- (➔ XX) significa que hay información disponible en la página indicada.

PUNTOS BÁSICOS

Placa frontal

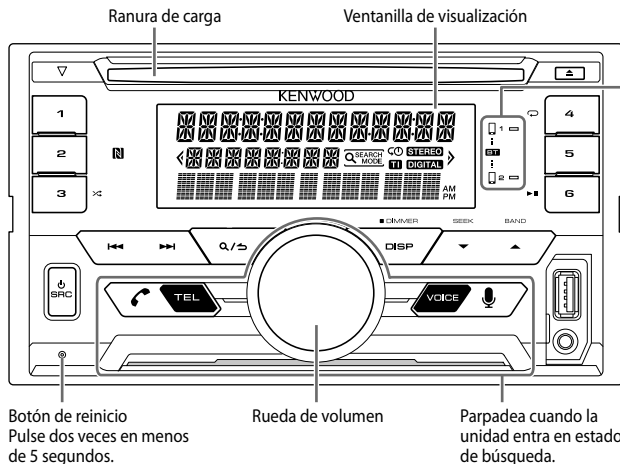

Se ilumina cuando se establece la conexión Bluetooth. (→ 15)

Mando a distancia (RC-406)

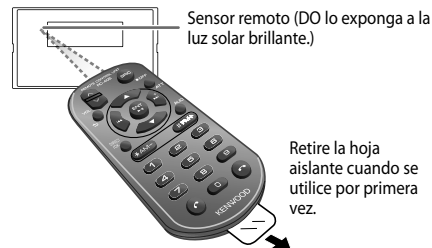

Cómo cambiar la batería

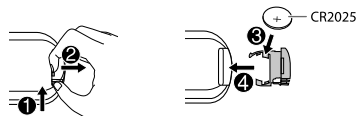

Para

En la placa frontal

En el mando a distancia

Encender la unidad

Pulse **SRC**.
• Pulse y mantenga pulsado para apagar la unidad.

Pulse y mantenga pulsado **SRC** para apagar la unidad.
(La unidad no se enciende pulsando **SRC**.)

Ajustar el volumen

Gire la rueda de volumen.

Pulse **VOL** \wedge o **VOL** \vee .

Seleccionar una fuente

Pulse **SRC** repetidamente.

Pulse **SRC** repetidamente.

Cambiar la información en pantalla*

Pulse **DISP** repetidamente. (→ 26)

(No disponible)

* La información visualizada también se puede apagar pulsando **DISP** repetidamente.

PROCEDIMIENTOS INICIALES

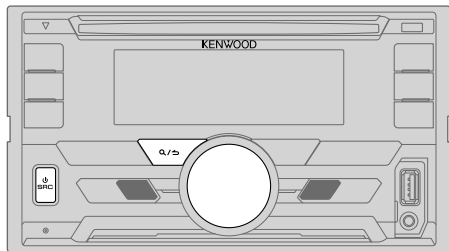

1 Seleccione el idioma de visualización y cancele la demostración

Cuando enciende la unidad por primera vez (o [FACTORY RESET] está ajustado a [YES], ➔ 5), en la pantalla se muestra: "SEL LANGUAGE" ➔ "PRESS" ➔ "VOLUME KNOB"

- 1 Gire la rueda de volumen para seleccionar [ENG] (inglés) or [SPA] (español) y, a continuación, púlsela.
Se selecciona [ENG] para la configuración inicial.
A continuación, en la pantalla se muestra: "CANCEL DEMO" ➔ "PRESS" ➔ "VOLUME KNOB".
- 2 Pulse la rueda de volumen.
Se selecciona [YES] para la configuración inicial.
- 3 Pulse de nuevo la rueda de volumen.
Aparece "DEMO OFF".

2 Ajuste del reloj y la fecha

- 1 Pulse la rueda de volumen para ingresar en [FUNCTION].
- 2 Gire la rueda de volumen para seleccionar [CLOCK] y luego púlsela.

Para ajustar el reloj

- 3 Gire la rueda de volumen para seleccionar [CLOCK ADJUST] y luego púlsela.
- 4 Gire la rueda de volumen para realizar los ajustes y, a continuación, púlsela.
Hora ➔ Minutos
- 5 Gire la rueda de volumen para seleccionar [CLOCK FORMAT] y luego púlsela.
- 6 Gire la rueda de volumen para seleccionar [12H] o [24H] y, a continuación, púlsela.

Para ajustar la fecha

- 7 Gire la rueda de volumen para seleccionar [DATE FORMAT] y luego púlsela.
- 8 Gire la rueda de volumen para seleccionar [DD/MM/YY] o [MM/DD/YY] y luego púlsela.
- 9 Gire la rueda de volumen para seleccionar [DATE SET] y luego púlsela.
- 10 Gire la rueda de volumen para realizar los ajustes y, a continuación, púlsela.
Día ➔ Mes ➔ Año o Mes ➔ Día ➔ Año

11 Para salir, pulse y mantenga pulsado Q/↵.

Para volver al elemento de ajuste anterior, pulse Q/↵.

3 Configuración de los ajustes iniciales

- 1 Pulse **SRC** repetidas veces para ingresar a STANDBY.
- 2 Pulse la rueda de volumen para ingresar en [FUNCTION].
- 3 Gire la rueda de volumen para seleccionar un elemento (consulte la siguiente tabla) y luego púlsela.
- 4 Repita el paso 3 hasta que se seleccione o active el elemento deseado.
- 5 Para salir, pulse y mantenga pulsado Q/↵.

Para volver al elemento de ajuste anterior, pulse Q/↵.

Predeterminado: **XX**

DISPLAY

EASY MENU

Cuando se acceda a [FUNCTION]...

ON: La iluminación de ZONE1 y ZONE2 cambia a color blanco.; **OFF:** La iluminación de ZONE1 y ZONE2 permanece como colores de [COLOR SELECT]. (➔ 24)

(Para la información sobre identificación de la zona, consulte la ilustración de la página 23.)

PROCEDIMIENTOS INICIALES

TUNER SETTING

PRESET TYPE **NORMAL:** Memoriza una emisora para cada botón predefinido de cada banda (FM1/ FM2/ FM3/ AM).; **MIX:** Programa una emisora o un canal SiriusXM para cada botón de presintonía, independientemente de la banda seleccionada o del canal SiriusXM.

SYSTEM

KEY BEEP **ON:** Activa el tono de pulsación de teclas. ; **OFF:** Se desactiva.

SOURCE SELECT

PANDORA SRC **ON:** Habilita PANDORA/PANDORA FRONT/PANDORA REAR en la selección de la fuente. ; **OFF:** Se deshabilita. (→ 10)

IHEART SRC **ON:** Habilita IHEARTRADIO/IHEART FRONT/IHEART REAR en la selección de la fuente. ; **OFF:** Se deshabilita. (→ 11)

BUILT-IN AUX **ON:** Habilita AUX en la selección de la fuente. ; **OFF:** Se deshabilita. (→ 7)

CD READ **1:** Distingue automáticamente entre disco de archivos de audio y CD de música. ; **2:** Reproduce a la fuerza un disco como CD de música. No se puede escuchar el sonido si se reproduce un disco de archivo de audio.

F/W UPDATE

UPDATE SYSTEM/ UPDATE HD

F/W UP xx.xx **YES:** Se empieza a actualizar el firmware. ; **NO:** Se cancela (la actualización no se activa).
Para obtener información sobre cómo actualizar el firmware, consulte: www.kenwood.com/cs/ce/

FACTORY RESET **YES:** Se restablecen los ajustes predeterminados (excepto la emisora memorizada). ; **NO:** Se cancela.

CLOCK

CLOCK DISPLAY **ON:** La hora del reloj siempre se visualiza en la pantalla cuando la unidad está apagada. ; **OFF:** Se cancela.

ENGLISH Seleccione el idioma de visualización para [FUNCTION] y la información de la música, si corresponde.

ESPAÑOL Por defecto, se selecciona [ENGLISH].

Sintonizador HD Radio™/ RADIO

(Para **DPX792BH/ DPX702BH**)

Puede sintonizar tanto transmisiones convencionales como transmisiones HD Radio.

• Para encontrar emisoras de HD Radio en su área, visite <<http://www.hdradio.com/>>.

(Para **DPX592BT/ DPX502BT**)

Podrá sintonizar solamente emisión convencional.

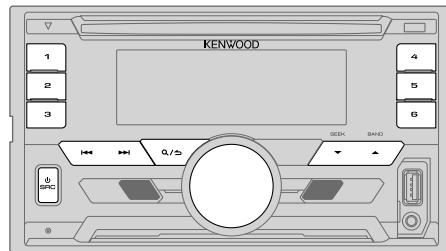

Búsqueda de una emisora

- 1 Pulse **SRC** repetidas veces para seleccionar HD RADIO/ TUNER.
- 2 Pulse **BAND** repetidamente (o pulse **#FM+ / *AM-** en el RC-406) para seleccionar FM1/ FM2/ FM3/ AM.
- 3 Pulse **◀▶** (o pulse **◀▶ / (+)** en el RC-406) para buscar una emisora o un canal.

• Para cambiar el método de búsqueda con **◀▶**: Pulse **SEEK** repetidamente.

AUTO1 : Busca de manera automática una emisora o un canal de radio.

AUTO2 : Busca una emisora o un canal presintonizado.

MANUAL : Busca de manera manual una emisora o un canal de radio.

• Para guardar una emisora o un canal: Pulse y mantenga pulsado uno de los botones numéricos (1 a 6).

• Para seleccionar una emisora o canal que se ha guardado: Pulse uno de los botones numéricos (1 a 6) (o pulse uno de los botones numéricos (1 a 6) en el RC-406).

Sintonizador HD Radio™/ RADIO

Sintonización de acceso directo (mediante RC-406)

- 1 Pulse **DIRECT** para ingresar a la Sintonización de acceso directo.
- 2 Pulse los botones numéricos para ingresar una frecuencia.
- 3 Pulse **ENT ▶▶** para realizar la búsqueda de una emisora o un canal.

- Para cancelar, pulse **↵** o **DIRECT**.
- Si después del paso **2** no se realiza ninguna operación durante 10 segundos, la sintonización de acceso directo se cancela automáticamente.

Selección de un canal multicast de HD Radio

(para **DPX792BH**/ **DPX702BH**)

Numerosas emisoras HD Radio ofrecen más de un canal de programación. Este servicio recibe el nombre de "multicasting" (multidifusión). Durante la recepción de canales HD Radio multidifusión...

Pulse **◀◀ / ▶▶** para seleccionar el canal que desee (HD1 a HD8). Aparece "LINKING" mientras se establece el enlace con un canal multidifusión.

Otros ajustes

- 1 Pulse la rueda de volumen para ingresar en [FUNCTION].
- 2 Gire la rueda de volumen para seleccionar un elemento (consulte la siguiente tabla) y luego púlsela.
- 3 Repita el paso **2** hasta que se seleccione o active el elemento deseado.
- 4 Para salir, pulse y mantenga pulsado **Q/↵**.

Para volver al elemento de ajuste anterior, pulse **Q/↵**.

Tipo de programa disponible para PTY SEARCH

SPEECH : NEWS, INFORM (información), SPORTS, TALK, LANGUAGE, REL TALK (charlas sobre religión), PERSONLTY (personalidad), PUBLIC, COLLEGE, HABL ESP (charlas en español), WEATHER

MUSIC : ROCK, CLS ROCK (rock clásico), ADLT HIT (éxitos antiguos), SOFT RCK (rock suave), TOP 40, COUNTRY, OLDIES, SOFT, NOSTALGA (nostalgia), JAZZ, CLASSICL (clásica), R & B (ritmos y blues), SOFT R&B (ritmos y blues suaves), REL MUSC (música religiosa), MUSC ESP (música española), HIP HOP

La unidad realizará la búsqueda del tipo de programa categorizado en [SPEECH] o [MUSIC], si está seleccionado.

Predefinido: **XX**

TUNER SETTING (para **DPX792BH**/ **DPX702BH**)

| | |
|---------------------|---|
| IF BAND | AUTO : Aumenta la selectividad del sintonizador para reducir las interferencias con emisoras FM adyacentes. (Se puede perder el efecto estéreo.); WIDE : Sujeto a interferencias de las emisoras FM adyacentes, pero la calidad del sonido no se degrada y se conserva el efecto estéreo. |
| AUTO MEMORY | YES : Memorización automática de 6 emisoras con buena señal de recepción.; NO : Se cancela. <ul style="list-style-type: none">• Solo puede seleccionarse si selecciona previamente [NORMAL] en [PRESET TYPE]. (↵ 5) |
| RECEIVE MODE | Define el modo de recepción del receptor de HD Radio. AUTO : Sintoniza automáticamente emisiones analógicas cuando no hay emisiones digitales.; DIGITAL : Sintoniza emisiones digitales solamente.; ANALOG : Sintoniza emisiones analógicas solamente. |

TUNER SETTING (para **DPX592BT**/ **DPX502BT**)

| | |
|--------------------|---|
| AUTO MEMORY | YES : Memorización automática de 6 emisoras con buena señal de recepción.; NO : Se cancela. <ul style="list-style-type: none">• Solo puede seleccionarse si selecciona previamente [NORMAL] en [PRESET TYPE]. (↵ 5) |
| MONO SET | ON : Mejora la recepción de FM pero se puede perder el efecto estéreo.; OFF : Se cancela. |
| TI | ON : Permite que la unidad cambie temporalmente a Información sobre el tráfico, si está disponible ("TI" se enciende).; OFF : Se cancela. |
| PTY SEARCH | Selecciona el tipo de programa disponible (véase la columna de la izquierda) y, a continuación, pulse ◀◀ / ▶▶ para iniciar. |

CLOCK

| | |
|------------------|--|
| TIME SYNC | ON : Sincroniza la hora de la unidad con la hora de la emisora Radio Broadcast Data System.; OFF : Se cancela. |
|------------------|--|

(Para **DPX592BT**/ **DPX502BT**)

- [MONO SET]/ [TI]/ [PTY SEARCH] solo se puede seleccionar cuando la banda es FM1/ FM2/ FM3.
- Si el volumen se ajusta durante la recepción de la información sobre el tráfico, el volumen ajustado queda automáticamente programado. Se aplicará la próxima vez que active la función de información sobre el tráfico.

AUX

Preparativos:

Seleccione [ON] para [BUILT-IN AUX]. (→ 5)

Comience a escuchar

- 1 Conecte un reproductor de audio portátil (disponible en el mercado).

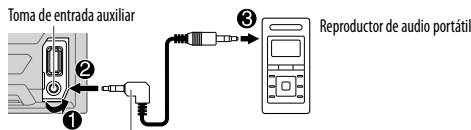

Miniclavija estéreo de 3,5 mm (1/8 pulgada) con conector en "L" (disponible en el mercado)

- 2 Pulse **SRC** repetidas veces para seleccionar AUX.
- 3 Encienda el reproductor de audio portátil e inicie la reproducción.

Defina el nombre de una entrada auxiliar (AUX)

Mientras escucha un reproductor de audio portátil conectado a la unidad...

- 1 Pulse la rueda de volumen para ingresar en [FUNCTION].
- 2 Gire la rueda de volumen para seleccionar [SYSTEM] y luego púlsela.
- 3 Gire la rueda de volumen para seleccionar [AUX NAME SET] y luego púlsela.
- 4 Gire la rueda de volumen para seleccionar un elemento y, a continuación, púlsela.

AUX (predeterminado)/ DVD/ PORTABLE/ GAME/ VIDEO/ TV

- 5 Para salir, pulse y mantenga pulsado **Q/↵**.

Para volver al elemento de ajuste anterior, pulse **Q/↵**.

CD / USB / iPod / ANDROID

Inicie la reproducción

La fuente cambia automáticamente y se inicia la reproducción.



Terminal de entrada USB

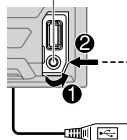

(Para **DPX792BH** / **DPX702BH**)

También se puede conectar al cable USB desde la parte trasera de la unidad.

USB



CA-U1EX (Máx.: 500 mA) (accesorio opcional)

iPod/iPhone

KCA-iP102 / KCA-iP103 (accesorio opcional)*1
o accesorio cable del iPod/iPhone*2



ANDROID*3

Cable Micro USB 2.0*2
(disponible en el mercado)



*1 KCA-iP102 : Tipo de 30 pines, KCA-iP103 : Tipo Lightning

*2 No deje el cable dentro del vehículo cuando no lo esté utilizando.

*3 Cuando conecte un dispositivo Android, se mostrará "Press [VIEW] to install KENWOOD MUSIC PLAY APP". Siga las instrucciones para instalar la aplicación. Antes de la conexión, también puede instalar la versión más reciente de la aplicación KENWOOD MUSIC PLAY en su dispositivo Android. (→ 24)

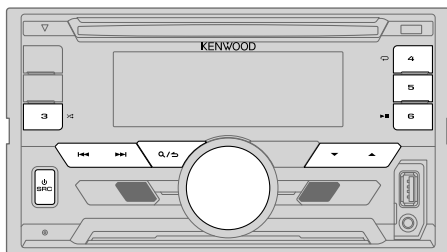

| Para | En la placa frontal | En el mando a distancia |
|--|--|---|
| Reproducción / pausa | Pulse 6 ► . | Pulse ENT ► . |
| Retroceder / avanzar rápidamente* ⁴ | Pulse y mantenga pulsado ◀◀ / ▶▶ . | Pulse y mantenga pulsado ◀◀ / ▶▶ (+) . |
| Seleccionar una pista/archivo | Pulse ◀◀ / ▶▶ . | Pulse ◀◀ / ▶▶ (+) . |
| Seleccionar una carpeta* ⁵ | Pulse ▲ / ▼ . | Pulse #FM+ / *AM- . |
| Repetir reproducción* ⁶ | Pulse 4 ↻ repetidamente. TRACK REPEAT/ ALL REPEAT : CD de audio FILE REPEAT/ FOLDER REPEAT/ ALL REPEAT : Archivo MP3/WMA/AAC/WAV/FLAC FILE REPEAT/ FOLDER REPEAT/ REPEAT OFF : iPod o ANDROID | |
| Reproducción aleatoria* ⁶ | Pulse 3 ↻ repetidamente. DISC RANDOM/ RANDOM OFF : CD de audio FOLDER RANDOM/ RANDOM OFF : Archivo MP3/WMA/AAC/WAV/FLAC, iPod o ANDROID Pulse y mantenga pulsado 3 ↻ para seleccionar ALL RANDOM .* ⁷ | |

*⁴ Para ANDROID: Aplicable sólo cuando se selecciona [BROWSE MODE].

*⁵ Para CD: Sólo para archivos MP3/WMA/AAC. Esto no funciona para iPod/ ANDROID.

*⁶ Para iPod/ ANDROID: Aplicable sólo cuando se selecciona [MODE OFF]/ [BROWSE MODE].

*⁷ Para CD: Sólo para archivos MP3/WMA/AAC.

Seleccionar modo de control

Pulse 5 repetidamente mientras está en una fuente iPod/ iPod FRONT/ iPod REAR.

MODE ON : Controla el iPod desde el propio iPod. Sin embargo, podrá continuar controlando la reproducción/pausa, salto de archivos, avance rápido o retroceso desde esta unidad.

MODE OFF : Controla el iPod desde esta unidad.

Pulse 5 repetidamente mientras está en una fuente ANDROID/ ANDROID FRONT/ ANDROID REAR.

BROWSE MODE: Controla el dispositivo Android desde esta unidad a través de la aplicación KENWOOD MUSIC PLAY instalada en el dispositivo Android.

HAND MODE : Controla el dispositivo Android desde el propio Android a través de otras aplicaciones del reproductor de medios instalado en el dispositivo Android. No obstante, podrá seguir controlando la reproducción/pausa y el salto de archivos desde esta unidad.

Seleccionar Music drive

Pulse 5 repetidamente.

Se reproducirán las canciones almacenadas en la siguiente unidad.

- Memoria interna o externa seleccionada de un smartphone (Clase de almacenamiento masivo).
- Unidad seleccionada de un dispositivo de múltiples unidades.

Seleccionar un archivo de una carpeta/lista

- 1 Pulse **Q/↵**.
- 2 Gire la rueda de volumen para seleccionar una carpeta/lista y luego púlsela.
- 3 Gire la rueda de volumen para seleccionar un archivo y luego púlsela.

Búsqueda rápida

Si existen numerosos archivos, puede realizar una búsqueda rápida.

Gire la rueda de volumen rápidamente para navegar por la lista con rapidez.

– No aplicable para iPod.

(o)

Pulse **◀◀ / ▶▶** para realizar una búsqueda a un índice de búsqueda por salto predeterminado. (→ [SKIP SEARCH])

- Pulsando y manteniendo pulsado **◀◀ / ▶▶** realiza la búsqueda a un índice de 10%.

– No aplicable para CD de audio ni para archivos MP3/WMA/AAC/WAV/FLAC.

(o)

Búsqueda alfabética (aplicable solo para iPod)

Si existen numerosos archivos en el iPod, podrá realizar una búsqueda rápida por el primer carácter del nombre de archivo.

- 1 Gire rápidamente la rueda de volumen para acceder a la búsqueda de caracteres.
- 2 Gire la rueda de volumen para seleccionar el carácter. Para realizar la búsqueda de un carácter distinto de A a Z y 0 a 9, introduzca solamente "*".
- 3 Pulse **◀◀ / ▶▶** para mover la posición de ingreso.
 - Podrá introducir hasta tres caracteres.
- 4 Pulse la rueda de volumen para iniciar la búsqueda.

- Para volver a la carpeta raíz/ primer archivo/ menú superior, pulse **5**. (No aplicable para la fuente BT AUDIO.)
- Para volver al elemento de ajuste anterior, pulse **Q/↵**.
- Para cancelar, pulse y mantenga pulsado **Q/↵**.
- Para iPod, aplicable solo cuando se selecciona [MODE OFF]. (→ 8)
- Para ANDROID, aplicable solo cuando se selecciona [BROWSE MODE]. (→ 8)

Búsqueda directa de música (mediante RC-406)

- 1 Pulse **DIRECT**.
- 2 Pulse los botones numéricos para ingresar un número de pista/archivo.
- 3 Pulse **ENT ▶ II** para realizar la búsqueda de música.
 - Para cancelar, pulse **↵** o **DIRECT**.
 - No disponible si se selecciona la reproducción aleatoria.
 - No aplicable para iPod y ANDROID.

Escuchar Tuneln Radio/ Tuneln Radio Pro/ Aupeo

Mientras escucha Tuneln Radio, Tuneln Radio Pro o Aupeo, conecte el iPod/iPhone al terminal de entrada USB de la unidad.

- La unidad generará el sonido a través de estas aplicaciones.

Otros ajustes

- 1 Pulse la rueda de volumen para ingresar en [FUNCTION].
- 2 Gire la rueda de volumen para seleccionar un elemento (consulte la siguiente tabla) y luego púlsela.
- 3 Repita el paso 2 hasta que se seleccione o active el elemento deseado.
- 4 Para salir, pulse y mantenga pulsado **Q/↵**.

Para volver al elemento de ajuste anterior, pulse **Q/↵**.

Predeterminado: **XX**

USB

| | |
|--------------------|--|
| MUSIC DRIVE | DRIVE CHANGE: La siguiente unidad ([DRIVE 1] a [DRIVE 4]) se selecciona automáticamente y se inicia la reproducción. Repita los pasos 1 a 3 para seleccionar las siguientes unidades. |
| SKIP SEARCH | 0,5%/ 1%/ 5%/ 10%: Mientras escucha un iPod o ANDROID, seleccione el índice de búsqueda por salto sobre el total de archivos. |

Preparativos:

Instale la última versión de la aplicación Pandora en su dispositivo (iPhone/ iPod touch) y, a continuación, cree una cuenta e inicie sesión en Pandora.

- Seleccione [ON] para [PANDORA SRC]. (→ 5)

Comience a escuchar

- 1 Abra la aplicación Pandora en su dispositivo.
- 2 Conecte su dispositivo al terminal de entrada USB.

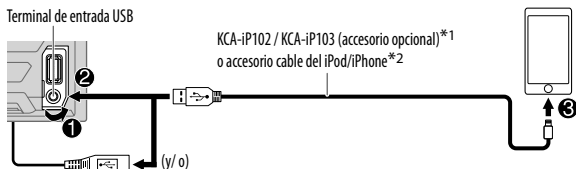

(Para **DPX792BH/DPX702BH**)

También se puede conectar al cable USB desde la parte trasera de la unidad.

- 3 Pulse **SRC** repetidas veces para seleccionar PANDORA/ PANDORA FRONT/ PANDORA REAR.

El programa de difusión se inicia automáticamente.

| Para | En la placa frontal | En el mando a distancia |
|--------------------------------|----------------------|----------------------------|
| Reproducción / pausa | Pulse 6 ►► . | Pulse ENT ►► . |
| Saltar una pista | Pulse ►► . | Pulse ►► (+) . |
| Pulgar arriba o pulgar abajo*3 | Pulse ▲ / ▼ . | Pulse #FM+ / *AM- . |

*1 KCA-iP102 : Tipo de 30 pines, KCA-iP103 : Tipo Lightning

*2 No deje el cable dentro del vehículo cuando no lo esté utilizando.

*3 Si selecciona pulgar abajo, se omitirá la pista actual.

Crear y guardar una emisora nueva

- 1 Pulse **Q/↵**.
- 2 Gire la rueda de volumen para seleccionar [NEW STATION] y luego púlsela.
- 3 Gire la rueda de volumen para seleccionar [FROM TRACK] o [FROM ARTIST] y luego púlsela.
Una nueva emisora se crea en base a la canción o al artista actual.
- 4 Para almacenarlas, pulse y mantenga pulsado uno de los botones numéricos (1 a 5).

Para seleccionar una emisora presintonizada, pulse uno de los botones numéricos (1 a 5).

Buscar una emisora registrada

- 1 Pulse **Q/↵**.
- 2 Gire la rueda de volumen para seleccionar un elemento y, a continuación, púlsela.
[SORT BY DATE]: Según la fecha de registro
[SORT BY A-Z]: Por orden alfabético
- 3 Gire la rueda de volumen para seleccionar la emisora deseada y luego pulse la rueda.

Para cancelar, pulse y mantenga pulsado **Q/↵**.

(o utiliza RC-406)

Pulse **▲ / ▼** para buscar una emisora y, a continuación, pulse **ENT ►►**.

Para marcar la información sobre la canción actual

Pulse y mantenga pulsada la rueda de volumen.

Aparece "BOOKMARKED" y la información se almacena en su dispositivo. El marcador está disponible en su cuenta de Pandora pero no en esta unidad.

Eliminación de emisoras

Mientras escucha PANDORA...

- 1 Pulse la rueda de volumen para ingresar en [FUNCTION].
- 2 Gire la rueda de volumen para seleccionar [SYSTEM] y luego púlsela.
- 3 Gire la rueda de volumen para seleccionar [STATION DEL] y luego púlsela.
- 4 Gire la rueda de volumen para seleccionar [SORT BY A-Z] o [SORT BY DATE] y luego púlsela.
- 5 Gire la rueda de volumen para seleccionar la emisora que desea eliminar, a continuación, pulse la rueda.
- 6 Gire la rueda de volumen para seleccionar [YES] y luego púlsela.
- 7 Para salir, pulse y mantenga pulsado . Para volver al elemento de ajuste anterior, pulse .

Para volver al elemento de ajuste anterior, pulse .

iHeartRadio®

Preparativos:

Instale la última versión de la aplicación iHeartAuto en su dispositivo (iPhone/ iPod touch) y, a continuación, cree una cuenta e inicie sesión en iHeartRadio.

- Seleccione [ON] para [IHEART SRC. (➔ 5)]

Comience a escuchar

- 1 Abra la aplicación iHeartAuto en su dispositivo.
- 2 Conecte su dispositivo al terminal de entrada USB.

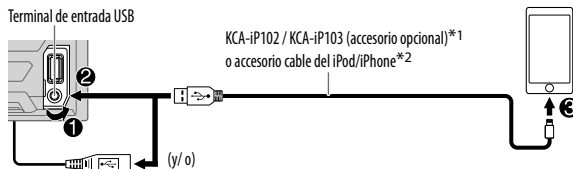

(Para **DPX792BH** / **DPX702BH**)

También se puede conectar al cable USB desde la parte trasera de la unidad.

- 3 Pulse repetidas veces para seleccionar IHEARTRADIO/ IHEART FRONT/ IHEART REAR. El programa de difusión se inicia automáticamente.

*1 KCA-iP102 : Tipo de 30 pines, KCA-iP103 : Tipo Lightning

*2 No deje el cable dentro del vehículo cuando no lo esté utilizando.

| Para | En la placa frontal | En el mando a distancia |
|--|---|-------------------------|
| Reproducción / pausa | Pulse 6 ▶ II . | Pulse ENT ▶ II . |
| Omitir una pista para personalizar una emisora | Pulse ▶▶ . | Pulse ▶▶ (+) . |
| Pulgar arriba o pulgar abajo | Pulse ▲ / ▼ . | (No disponible) |
| Crear una emisora nueva/ personalizada | Pulse 1 . | (No disponible) |
| Buscar una emisora en vivo | 1 Pulse 2 para comenzar el escaneo. 2 Pulse 6 ▶ II para escuchar la emisora. | (No disponible) |

Busque y sintonice la emisora

- 1 Pulse **Q/↵**.
- 2 Gire la rueda de volumen para seleccionar una categoría y luego púlsela.
- 3 Gire la rueda de volumen para seleccionar la emisora deseada y luego pulse la rueda. Cuando aparezca la lista de ciudades, podrá buscar las ciudades en orden alfabético girando rápidamente la rueda de volumen.

Para cancelar, pulse y mantenga pulsado **Q/↵**.

(o utiliza RC-406)

Pulse **▲/▼** para buscar una emisora y, a continuación, pulse **ENT ▶ II**.

- **Para programar una emisora:** Pulse y mantenga pulsado uno de los botones numéricos (**3 a 5**).
- **Para seleccionar una emisora programada:** Pulse uno de los botones numéricos (**3 a 5**).

Radio SiriusXM®

Solo SiriusXM® ofrece todo lo que quiere escuchar, en un solo lugar. Con más de 140 canales, incluida música sin publicidad además de lo mejor en deportes, noticias, entrevistas, comedia y entretenimiento. Bienvenido al mundo de la radio satelital. Se requiere un sintonizador para vehículos SiriusXM y una suscripción. Para obtener más información, visite www.siriusxm.com.

Preparativos:

- 1 **Conecte el sintonizador para vehículos SiriusXM opcional (disponible en el mercado).**

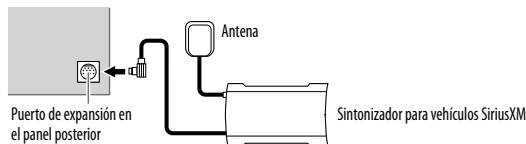

- 2 **Revise su ID de Radio para la activación.**

Se necesita el ID de SiriusXM Radio para la activación; lo encontrará sintonizando el canal 0 y en la etiqueta del sintonizador SiriusXM Connect y en su empaque.

El ID de Radio no incluye las letras I, O, S ni F.

- 3 **Active la suscripción.**

Para usuarios en los EE. UU.:

En línea: Visite www.siriusxm.com

Teléfono: Llame al 1-866-635-2349

Para los usuarios de Canadá:

En línea: Visite www.siriusxm.ca/activatexm

Teléfono: Llame al 1-877-438-9677

- 4 **Pulse **⏻ SRC** repetidas veces para seleccionar SIRIUS XM y comenzar la actualización.**

Comience a escuchar

- 1 **Pulse **⏻ SRC** repetidas veces para seleccionar SIRIUS XM.**
- 2 **Pulse **▲ BAND** repetidamente para seleccionar una banda.**
- 3 **Pulse **Q/↵**.**
"Q^{SEARCH}_{MODE}" se enciende.
- 4 **Gire la rueda de volumen para seleccionar una categoría y luego púlsela.**
Si se selecciona "ALL CHANNELS", se mostrarán todos los canales disponibles.

Radio SiriusXM®

- 5** Gire la rueda de volumen para seleccionar un canal y luego púlsela.
(o)
Pulse **◀◀ / ▶▶** para la búsqueda manual de un canal.
• Para cambiar rápidamente de canal mantenga pulsado **◀◀ / ▶▶**.

La pantalla de entrada del código de acceso aparece cuando se selecciona un canal bloqueado o con contenido para adultos. Para recibir el canal, introduzca el código de acceso. (→ 14)

Para cambiar el método de sintonización con **◀◀ / ▶▶**: Pulse **▼ SEEK**.

Cada vez que pulse **▼ SEEK**, el método de sintonización cambiará entre "CHANNEL" (búsqueda manual de un canal) y "PRESET" (búsqueda de un canal presintonizado de la banda seleccionada).

Sintonización de acceso directo (mediante RC-406)

- 1 Pulse **DIRECT** para ingresar a la Sintonización de acceso directo.
 - 2 Pulse los botones numéricos para ingresar un número de canal.
 - 3 Pulse **ENT ▶▶** para comenzar la búsqueda.
- Para cancelar, pulse **↶** o **DIRECT**.
 - Si después del paso **2** no se realiza ninguna operación durante 10 segundos, la sintonización de acceso directo se cancela automáticamente.

Modo de tecla SiriusXM

Pulse y mantenga pulsado **▼ SEEK** para cambiar el modo de tecla (canal o repetición).
(Predeterminado: Modo de tecla Canal)
Se ilumina "G" cuando se selecciona el modo de tecla Repetición.

Cuando se selecciona el modo de tecla Canal...

| Para | En la placa frontal | En el mando a distancia |
|--|---|---|
| Seleccionar un canal | Pulse ◀◀ / ▶▶ . | Pulse ◀◀ / ▶▶ (+) . |
| Cambiar de canal rápidamente | Pulse y mantenga pulsado ◀◀ / ▶▶ . | Pulse y mantenga pulsado ◀◀ / ▶▶ (+) . |
| Guardar un canal de la banda actual | Pulse y mantenga pulsado uno de los botones numéricos (1 a 6). | (No disponible) |
| Seleccionar un canal guardado de la banda actual | Pulse uno de los botones numéricos (1 a 6). | |

Cuando se selecciona el modo de tecla Repetición...

| Para | En la placa frontal | En el mando a distancia |
|------------------------|---|---|
| Reproducción / pausa | Pulse 6 ▶▶ . | Pulse ENT ▶▶ . |
| Seleccionar una pista | Pulse ◀◀ / ▶▶ . | Pulse ◀◀ / ▶▶ (+) . |
| Retroceder / Adelantar | Pulse y mantenga pulsado ◀◀ / ▶▶ . | Pulse y mantenga pulsado ◀◀ / ▶▶ (+) . |
| Passar al modo en vivo | Pulse 1 . | |

SmartFavorites y TuneStart™

Los canales presintonizados por el usuario se reconocen como canales SmartFavorite*. El sintonizador para vehículos SiriusXM almacena automáticamente el contenido de difusión en segundo plano.

- La función SmartFavorites está disponible con SXV200 o con el último sintonizador para vehículos SiriusXM.
- * El sintonizador para vehículos SXV300 (y posterior) SiriusXM puede utilizar los 18 canales memorizados como SmartFavorites. El sintonizador para vehículos SXV200 SiriusXM puede utilizar los 6 canales memorizados desde la banda actual como SmartFavorites.

Le permite rebobinar y reproducir hasta 30 minutos de cualquier programa de noticias, charlas, deportes o música al seleccionar un canal SmartFavorite.

- La reproducción comienza desde el principio de la canción si **[TUNE START]** está ajustado en **[ON]** (→ 14) para la mayoría de los canales de música almacenados como SmartFavorite.

Para seleccionar un canal almacenado, pulse uno de los botones numéricos (**1 a 6**).

TuneScan™

Puede obtener una pequeña vista previa de las canciones que se perdió en cada uno de los canales de música SmartFavorite o el canal de música actualmente sintonizado.

Pulse y mantenga pulsado ▲ BAND para iniciar la exploración de los primeros 6 segundos de los contenidos de la música grabada.

- Para escuchar la canción actual, pulse la rueda de volumen para detener la exploración. La unidad continúa reproduciendo la canción actual.
- Para seleccionar la canción anterior/siguiente, pulse |◀◀ / ▶▶|.
- Para cancelar la exploración, mantenga pulsada la rueda de volumen. La reproducción vuelve al canal en que estaba antes de acceder a TuneScan.

Ajustes de SiriusXM

- 1 Pulse la rueda de volumen para ingresar en [FUNCTION].
- 2 Gire la rueda de volumen para seleccionar [SIRIUS XM] y luego púlsela.
- 3 Gire la rueda de volumen para seleccionar un elemento (consulte la siguiente tabla) y luego púlsela.
- 4 Repita el paso 3 hasta que se seleccione o active el elemento que desee o siga las instrucciones indicadas en el elemento seleccionado.
- 5 Para salir, pulse y mantenga pulsado Q/↵.

Para volver al elemento de ajuste anterior, pulse Q/↵.

Predeterminado: **XX**

CHANNEL LOCK

Para desbloquear los ajustes:

- 1 Gire la rueda de volumen para seleccionar un número.
- 2 Pulse |◀◀ / ▶▶| para mover la posición de ingreso.
- 3 Repita los pasos 1 y 2 para ingresar el código de acceso actual. (El código de acceso inicial es 0000.)
- 4 Pulse la rueda de volumen para confirmar.

CODE SET

- 1 Gire la rueda de volumen para seleccionar un número.
- 2 Pulse |◀◀ / ▶▶| para mover la posición de ingreso.
- 3 Repita los pasos 1 y 2 para ingresar un nuevo código de acceso de 4 dígitos.
- 4 Pulse la rueda de volumen para confirmar.
- 5 Repita los pasos 1 a 4 para volver a confirmar el código de acceso.
 - Tome nota del nuevo código de acceso para la próxima vez que ingrese a la configuración de bloqueo de canales.

LOCK SETTING

MATURE CH: Selecciona la configuración de bloqueo definida por SiriusXM. ; **USER DEFINED:** Selecciona los canales individuales que el usuario desea bloquear. ; **OFF:** Se cancela.

CHANNEL EDIT*¹

- 1 Gire la rueda de volumen para seleccionar una categoría y luego púlsela.
- 2 Gire la rueda de volumen para seleccionar el canal que desea bloquear y luego púlsela. La "L" antecede al número de canal.
- 3 Para salir, pulse y mantenga pulsado Q/↵.

CHANNEL CLEAR*¹

YES: Borra todos los canales bloqueados. ; **NO:** Se cancela.

TUNE START*²

ON: Todos los canales de música calificados de SmartFavorite comenzarán a reproducir desde el principio de la canción. ; **OFF:** Se cancela.

SIGNAL LEVEL

NO SIGNAL/ WEAK/ GOOD/ STRONG: Muestra la intensidad de la recepción actual de la señal.

BUFFER USAGE

0% — 100% (Q): Muestra el uso de la memoria del búfer de reproducción.

SXM RESET

YES: Restablece los canales presintonizados y la configuración de bloqueo a los valores predeterminados. ; **NO:** Se cancela.

*¹ Solo se visualiza cuando [USER DEFINED] está seleccionado.

*² Solo está disponible si el sintonizador para vehículos SiriusXM es un modelo SXV200 o posterior compatible con SmartFavorites.

BLUETOOTH — Conexión

Perfiles Bluetooth compatibles

- Perfil manos libres (HFP)
- Perfil Avanzado de Distribución de Audio (A2DP)
- Perfil de Control Remoto de Audio/Video (AVRCP)
- Perfil del puerto en serie (SPP)
- Perfil de acceso a la guía telefónica (PBAP)

Códexs Bluetooth compatibles

- Códex de sub-banda (SBC)
- Codificador avanzado de audio (AAC)
- aptX Codec (aptX) (para **DPX792BH/DPX702BH**)

Conecte el micrófono

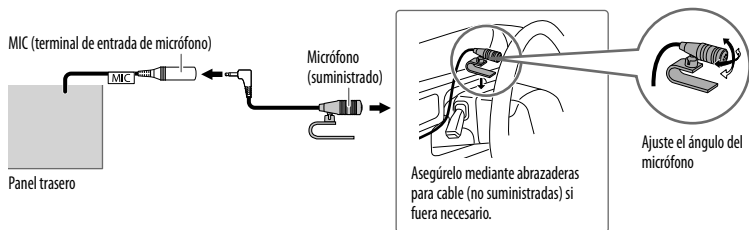

Emparejar y conectar por primera vez un dispositivo Bluetooth

- 1 Pulse **SRC** para encender la unidad.
- 2 Busque y seleccione el nombre de modelo de esta unidad (**DPX79*BH/DPX70*BH/DPX59*BT/DPX50*BT**) en el dispositivo Bluetooth.
Los mensajes "PAIRING" → "PASS XXXXXX" → Nombre del dispositivo → "PRESS" → "VOLUME KNOB" se desplazan en la pantalla.
 - En el caso de algunos dispositivos Bluetooth, puede ser necesario ingresar el número de identificación personal (código PIN) inmediatamente después de la búsqueda.
- 3 Pulse la rueda de volumen para iniciar el emparejamiento.
El mensaje "PAIRING OK" aparece cuando ha finalizado el emparejamiento.

- Esta unidad es compatible con Emparejamiento Simple y Seguro (SSP).
- Pueden registrarse (emparejarse) hasta 10 dispositivos en total.
- Una vez finalizado el procedimiento, el dispositivo Bluetooth quedará registrado en la unidad aunque la reinicialice. Para borrar el dispositivo emparejado, ➔ **19**, [DEVICE DELETE].

Cuando haya finalizado el emparejamiento, la conexión Bluetooth se establece automáticamente. Las indicaciones "BT1" y/o "BT2" se iluminan en la placa frontal.

- Pueden conectarse dos teléfonos y un dispositivo de audio Bluetooth a la vez.
- Algunos dispositivos Bluetooth pueden no conectarse automáticamente a la unidad después del emparejamiento. Conecte el dispositivo a la unidad manualmente.
- Si desea más información, consulte el manual de instrucciones del dispositivo Bluetooth.

Emparejamiento automático

La solicitud de emparejamiento (a través de Bluetooth) se activa automáticamente si hay un iPhone/ iPod touch/ dispositivo Android conectado a través del terminal de entrada USB.

Para el emparejamiento, pulse la rueda de volumen después de confirmar el nombre del dispositivo.

La solicitud de emparejamiento automático se activa únicamente si:

- Está activada la función Bluetooth del dispositivo conectado.
- [AUTO PAIRING] está ajustado a [ON]. (➔ **19**)
- La aplicación KENWOOD MUSIC PLAY está instalada en el dispositivo Android (➔ **7**) y la opción [BROWSE MODE] seleccionada (➔ **8**).

Conectar con un dispositivo remoto a través de un solo toque (NFC) (para DPX792BH / DPX702BH)

La comunicación de campo cercano (NFC) permite una comunicación inalámbrica de corto alcance entre la unidad y los dispositivos remotos.

Al mantener un dispositivo remoto compatible con NFC cerca de la N-Mark situada en la unidad, la unidad y el dispositivo remoto se emparejarán y quedarán conectados por BLUETOOTH automáticamente.

1 Activar la función NFC en el dispositivo remoto.

Si desea más información, consulte el manual de instrucciones del dispositivo remoto.

2 Mantenga el dispositivo remoto cerca de la N-Mark situada en la unidad.

El dispositivo vibra cuando el emparejamiento ha terminado.

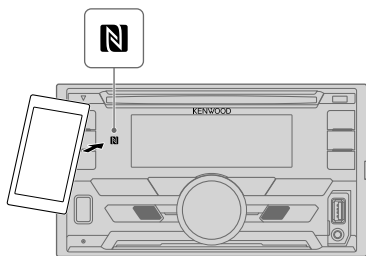

- Para desconectarlo, mantenga de nuevo el dispositivo remoto cerca de la N-Mark situada en la unidad.
- Esta unidad solo puede reconocer y conectarse a un solo dispositivo compatible con NFC a la vez.

BLUETOOTH — Teléfono móvil

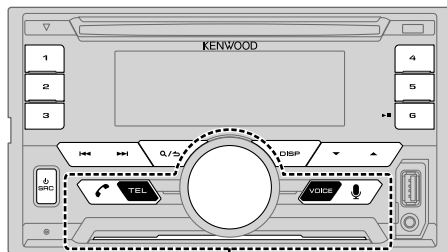

ZONE 2

Recibir una llamada

Cuando se recibe una llamada entrante:

- ZONE 2 se ilumina en verde y parpadea.
- Si [AUTO ANSWER] está ajustado al tiempo seleccionado, la unidad contesta automáticamente la llamada. (→ 17)

Durante una llamada:

- La pantalla se ilumina según los ajustes realizados para [DISPLAY] (→ 23, 24) y ZONE 2 se ilumina en verde.
- Si apaga la unidad, la conexión Bluetooth se interrumpe.

Las siguientes operaciones pueden diferir o no estar disponibles dependiendo del teléfono que se haya conectado.

| Para | En la placa frontal | En el mando a distancia |
|-----------------------------|--|-------------------------|
| Primera llamada entrante... | | |
| Contestar una llamada | Pulse TEL o la rueda de volumen o uno de los botones numéricos (1 a 6). | Pulse . |
| Rechazar una llamada | Pulse Q/S. | Pulse . |
| Finalizar una llamada | Pulse Q/S. | Pulse . |

BLUETOOTH®

| Para | En la placa frontal | En el mando a distancia |
|---|---|-------------------------|
| Mientras habla con la primera llamada entrante... | | |
| Responder a otra llamada entrante y dejar en espera la llamada actual | Pulse TEL . | Pulse ↶ . |
| Rechazar otra llamada entrante | Pulse Q/↵ . | Pulse ↶ . |
| Mientras tiene dos llamadas activas... | | |
| Finalizar la llamada actual y activar la llamada en espera | Pulse Q/↵ . | Pulse ↶ . |
| Pase de la llamada actual a la llamada en espera y viceversa | Pulse TEL . | Pulse ↶ . |
| Ajustar el volumen del teléfono [00] a [35] (Predeterminado: [15]) | Gire la rueda de volumen durante una llamada. <ul style="list-style-type: none"> Este ajuste no influirá en el volumen del resto de las fuentes. | (No disponible) |
| Cambiar entre los modos manos libres y conversación privada | Pulse 6 ▶ durante una llamada. <ul style="list-style-type: none"> Las operaciones pueden variar dependiendo del dispositivo Bluetooth conectado. | (No disponible) |

Mejorar la calidad de voz

Mientras habla por teléfono...

- Pulse la rueda de volumen para ingresar en [FUNCTION].
- Gire la rueda de volumen para seleccionar un elemento (consulte la siguiente tabla) y luego púlsela.
- Repita el paso 2 hasta que se seleccione o active el elemento deseado.
- Para salir, pulse y mantenga pulsado **Q/↵**.

Para volver al elemento de ajuste anterior, pulse **Q/↵**.

Predeterminado: **XX**

| | |
|--------------------|---|
| MIC GAIN | -10 — +10 (-4) : La sensibilidad del micrófono aumenta a medida que aumenta el número. |
| NR LEVEL | -5 — +5 (0) : Ajuste el nivel de reducción de ruido hasta que el ruido que se escucha durante una conversación telefónica sea mínimo. |
| ECHO CANCEL | -5 — +5 (0) : Ajuste el tiempo de retardo de cancelación de eco hasta que el eco que escucha durante una conversación telefónica sea mínimo. |

Realice los ajustes para recibir una llamada

- Pulse **TEL** para ingresar al modo Bluetooth.
- Gire la rueda de volumen para seleccionar un elemento (consulte la siguiente tabla) y luego púlsela.
- Repita el paso 2 hasta que se seleccione o active el elemento deseado.
- Para salir, pulse y mantenga pulsado **Q/↵**.

Para volver al elemento de ajuste anterior, pulse **Q/↵**.



Predeterminado: **XX**



| SETTINGS | |
|---------------------|--|
| AUTO ANSWER | 1 — 30 : La unidad contesta automáticamente las llamadas entrantes en el tiempo seleccionado (en segundos).; OFF : Se cancela. |
| BATT/SIGNAL* | AUTO : Muestra el estado de la carga y la intensidad de la señal cuando la unidad detecta un dispositivo Bluetooth y se conecta el dispositivo Bluetooth.; OFF : Se cancela. Se muestra la hora del reloj. |

* La funcionalidad depende del tipo de teléfono en uso.

Realizar una llamada

Puede realizar una llamada desde el historial de llamadas, la guía telefónica o mediante marcación del número. La llamada con marcación por voz también es posible si su teléfono móvil dispone de esta función.

- 1 Pulse  **TEL** para ingresar al modo Bluetooth.
- 2 Gire la rueda de volumen para seleccionar un elemento (consulte la siguiente tabla) y luego púlsela.
- 3 Repita el paso step 2 hasta que se seleccione o active el elemento que desee o siga las instrucciones indicadas en el elemento seleccionado.
- 4 Para salir, pulse y mantenga pulsado  / .

Para volver al elemento de ajuste anterior, pulse  / .





CALL HISTORY

(Solo si el teléfono es compatible con PBAP)



- 1 Presione la rueda de volumen para seleccionar un nombre o un número de teléfono.
 - "INCOMING", "OUTGOING", o "MISSED" aparece en la parte inferior de la pantalla para indicar el estado de la llamada anterior.
 - Pulse **DISP** para cambiar la categoría de la pantalla (NUMBER o NAME).
 - El mensaje "NO DATA" aparece si no existe un historial de llamadas registrado.
- 2 Pulse la rueda de volumen para llamar.

PHONE BOOK

(Solo si el teléfono es compatible con PBAP)

- 1 Gire rápidamente la rueda de volumen para acceder al modo de búsqueda alfabética (si la guía telefónica contiene numerosos contactos). Aparece el primer menú (ABCDEFGHIJK).
 - Para pasar al otro menú (LMNOPQRSTUW o WXYZ1*), pulse  / .
 - Gire la rueda de volumen o pulse  /  para seleccionar la primera letra que desea y, a continuación, pulse la rueda.
 - Seleccione "1" para realizar la búsqueda con números y "*" para realizar la búsqueda con símbolos.
- 2 Gire la rueda de volumen para seleccionar un nombre y, a continuación, pulse la rueda.
- 3 Gire la rueda de volumen para seleccionar un número de teléfono y, a continuación, pulse la rueda para hacer la llamada.
 - La guía telefónica del teléfono conectado se transfiere automáticamente a la unidad cuando se realiza el emparejamiento.
 - Los contactos están categorizados como: HOME, OFFICE, MOBILE, OTHER, GENERAL
 - Esta unidad puede visualizar solamente letras sin acento. (Las letras acentuadas tal como la "ú" se muestra como "U").

NUMBER DIAL

- 1 Gire la rueda de volumen para seleccionar un número (0 a 9) o un carácter (*, #, +).
- 2 Pulse  /  para mover la posición de ingreso. Repita los pasos 1 y 2 hasta finalizar el ingreso del número telefónico.
- 3 Pulse la rueda de volumen para llamar.

(o utilizando el RC-406)

- 1 Pulse los botones numéricos (0 a 9) para ingresar el número de teléfono.
- 2 Pulse  para llamar.

VOICE

Pronuncie el nombre del contacto al que desea llamar o el comando de voz para controlar las funciones del teléfono.

(→ Realice una llamada mediante reconocimiento de voz)

BATT LOW/ MID/ FULL*: Muestra la carga de la batería.

NO SIGNAL/ LOW/ MID/ MAX*: Muestra la intensidad de la recepción actual de la señal.

* La funcionalidad depende del tipo de teléfono en uso.

Realice una llamada mediante reconocimiento de voz

- 1 Pulse **VOICE**  para activar la función de reconocimiento de voz del teléfono conectado.
- 2 Pronuncie el nombre del contacto al que desea llamar o el comando de voz para controlar las funciones del teléfono.
 - Las características de reconocimiento de voz compatibles varían según el teléfono. Si desea más información, consulte el manual de instrucciones del teléfono conectado.
 - Esta unidad también es compatible con las funciones de asistente personal inteligente de iPhone.

Ajustes en la memoria

Almacenar un contacto en la memoria

Puede guardar hasta 6 contactos en los botones numéricos (1 a 6).

- 1 Pulse **TEL** para ingresar al modo Bluetooth.
- 2 Gire la rueda de volumen para seleccionar [CALL HISTORY], [PHONE BOOK], o [NUMBER DIAL] y luego púlsela.
- 3 Gire la rueda de volumen para seleccionar un contacto o ingrese un número de teléfono.
Si se ha seleccionado un contacto, pulse la rueda de volumen para que aparezca el número de teléfono.
- 4 Pulse y mantenga pulsado uno de los botones numéricos (1 a 6).

Aparece "STORED" cuando se almacena un contacto.

Para borrar un contacto de la memoria preajustada, seleccione [NUMBER DIAL] en el paso 2 y almacene un número en blanco.

Realizar una llamada desde la memoria

- 1 Pulse **TEL** para ingresar al modo Bluetooth.
- 2 Pulse uno de los botones numéricos (1 a 6).
- 3 Pulse la rueda de volumen para llamar.
Aparece "NO MEMORY" si no hay ningún contacto guardado.

Otros ajustes

- 1 Pulse la rueda de volumen para ingresar en [FUNCTION].
- 2 Gire la rueda de volumen para seleccionar un elemento (consulte la siguiente tabla) y luego púlsela.
- 3 Repita el paso 2 hasta que se seleccione o active el elemento que desee o siga las instrucciones indicadas en el elemento seleccionado.
- 4 Para salir, pulse y mantenga pulsado **Q/↵**.

Para volver al elemento de ajuste anterior, pulse **Q/↵**.

Predeterminado: **XX**

BT MODE

| | |
|----------------------|--|
| PHONE SELECT | Selecciona el teléfono o el dispositivo de audio que desea conectar o desconectar. Al conectarse, aparece "*" delante del nombre del dispositivo. |
| AUDIO SELECT | <ul style="list-style-type: none"> Solo se pueden conectar un máximo de dos teléfonos con Bluetooth y un dispositivo de audio con Bluetooth a la vez. |
| DEVICE DELETE | <ol style="list-style-type: none"> 1 Gire la rueda de volumen para seleccionar el dispositivo a eliminar y, a continuación, púlsela. 2 Gire la rueda de volumen para seleccionar [YES] o [NO] y luego púlsela. |
| PIN CODE EDIT (0000) | <p>Cambia el código PIN (hasta 6 dígitos).</p> <ol style="list-style-type: none"> 1 Gire la rueda de volumen para seleccionar un número. 2 Pulse ←/→ para mover la posición de ingreso. Repita los pasos 1 y 2 hasta terminar de ingresar el código PIN. 3 Pulse la rueda de volumen para confirmar. |
| RECONNECT | ON : La unidad restablecerá automáticamente la conexión cuando el dispositivo Bluetooth conectado en último término vuelva dentro del rango. ; OFF : Se cancela. |
| AUTO PAIRING | ON : La unidad empareja automáticamente el dispositivo Bluetooth compatible (iPhone/ iPod touch/ dispositivo Android) cuando se lo conecta a través del terminal de entrada USB. Esta función podrá no estar disponible, dependiendo del sistema operativo del dispositivo conectado. ; OFF : Se cancela. |
| INITIALIZE | YES : Inicializa todos los ajustes Bluetooth (incluyendo el emparejamiento almacenado, directorio telefónico y etc.). ; NO : Se cancela. |

Modo de prueba Bluetooth

Puede comprobar la conectividad del perfil compatible entre el dispositivo Bluetooth y la unidad.

- Asegúrese de que no haya ningún dispositivo Bluetooth emparejado.

- 1 Pulse y mantenga pulsado  TEL.**
Aparece "PLEASE PAIR YOUR PHONE PIN 0000".
- 2 Busque y seleccione el nombre de modelo de esta unidad (DPX79*BH/ DPX70*BH/ DPX59*BT/ DPX50*BT) en el dispositivo Bluetooth.**
- 3 Opere el dispositivo Bluetooth para confirmar el emparejamiento.**
"TESTING" parpadea en la pantalla.

Después de la prueba, aparece el resultado de la conectividad (OK o NG).

PAIRING: Estado de emparejamiento

HF CNT: Compatibilidad con el Perfil Manos Libres (HFP, Hands-Free Profile)

AUD CNT: Compatibilidad con el Perfil Avanzado de Distribución de Audio (A2DP, Advanced Audio Distribution Profile)

PB DL: Compatibilidad con el perfil de acceso a la guía telefónica (PBAP, Phonebook Access Profile)



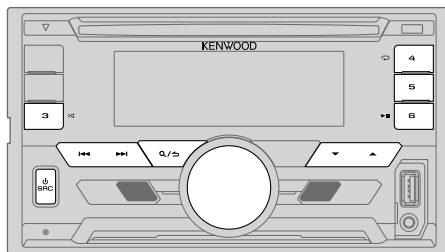

Para cancelar el modo de prueba, pulse y mantenga pulsado  SRC para apagar la unidad.

BLUETOOTH — Audio



Reproductor de audio a través de Bluetooth

- 1 Pulse  SRC repetidas veces para seleccionar BT AUDIO (o pulse SRC en RC-406).**
- 2 Opere el reproductor de audio Bluetooth para comenzar la reproducción.**

| Para | En la placa frontal | En el mando a distancia |
|---|---|--|
| Reproducción / pausa | Pulse 6  . | Pulse ENT  . |
| Seleccione un grupo o carpeta | Pulse ▲ / ▼ . | Pulse #FM+ / *AM- . |
| Omisión hacia atrás / hacia delante | Pulse ◀◀ / ▶▶ . | Pulse ◀◀ / ▶▶ (+). |
| Retroceder / avanzar rápidamente | Pulse y mantenga pulsado ◀◀ / ▶▶ . | Pulse y mantenga pulsado ◀◀ / ▶▶ (+). |
| Repetir reproducción | Pulse 4  repetidamente. ALL REPEAT, FILE REPEAT, REPEAT OFF | (No disponible) |
| Reproducción aleatoria | Pulse y mantenga pulsado 3  para seleccionar ALL RANDOM . • Pulse 3  para seleccionar RANDOM OFF . | (No disponible) |
| Seleccionar un archivo de una carpeta/lista | Consulte el apartado "Seleccionar un archivo de una carpeta/lista" que aparece en la página 9. | (No disponible) |

Las operaciones y las indicaciones en pantalla difieren según su disponibilidad en el dispositivo conectado.

BLUETOOTH®

Radio Internet a través de Bluetooth

Escuchar Pandora

Puede escuchar Pandora en el dispositivo Android a través de la conexión Bluetooth de esta unidad.

Preparativos:

Seleccione [ON] para [PANDORA SRC]. (→ 5)

- 1 Abra la aplicación Pandora en su dispositivo.
- 2 Conecte su reproductor de audio Bluetooth a través de la conexión Bluetooth. (→ 15)
- 3 Pulse **SRC** repetidas veces para seleccionar PANDORA/ PANDORA FRONT/ PANDORA REAR.

La fuente cambia y la transmisión comienza automáticamente.

Puede operar Pandora de la forma en que lo hace en el iPod/iPhone. (→ 10)

Escuchar iHeartRadio

Puede escuchar iHeartRadio en el dispositivo Android a través de la conexión Bluetooth de esta unidad.

Preparativos:

Seleccione [ON] para [IHEART SRC]. (→ 5)

- 1 Abra la aplicación iHeartAuto en su smartphone.
- 2 Conecte su smartphone a través de la conexión Bluetooth. (→ 15)
- 3 Pulse **SRC** repetidas veces para seleccionar IHEARTRADIO/ IHEART FRONT/ IHEART REAR.

La fuente cambia y la transmisión comienza automáticamente.

Puede operar iHeartRadio de la forma en que lo hace en el iPod/iPhone. (→ 11)

AJUSTES DE AUDIO

Mientras se escucha desde cualquier fuente...

- 1 Pulse la rueda de volumen para ingresar en [FUNCTION].
- 2 Gire la rueda de volumen para seleccionar [AUDIO CONTROL] y luego púlsela.
- 3 Gire la rueda de volumen para seleccionar un elemento (consulte la siguiente tabla) y luego púlsela.
- 4 Repita el paso 3 hasta que se seleccione o active el elemento deseado.
- 5 Para salir, pulse y mantenga pulsado **Q** / **S**.

(o utiliza RC-406)

- 1 Pulse **AUD** para ingresar a [AUDIO CONTROL].
- 2 Pulse **▲** / **▼** para seleccionar un elemento y, a continuación, pulse **ENT ▶||**.

Para volver al elemento de ajuste anterior, pulse **Q** / **S**.

Predeterminado: **XX**

| | | |
|-----------------------------------|---|---|
| SUB-W LEVEL | -50 a +10 (Q): Ajusta el nivel de salida del subwoofer. | |
| MANUAL EQ | | |
| BAND1 LEVEL | LEVEL | -9 a +9 (Q): (Consulte BAND2 LEVEL más abajo.) |
| | BASS EXTEND | ON : Activa la ampliación de graves.; OFF : Se cancela. |
| BAND2 LEVEL a BAND13 LEVEL | -9 a +9 (Q): Los elementos de sonido (nivel de frecuencia, nivel de tono, factor Q) están preestablecidos para cada selección (BAND1 LEVEL a BAND13 LEVEL). Ajusta el volumen a programarse para cada fuente. (Antes de realizar un ajuste, seleccione la fuente que desea ajustar.) | |
| Q FACTOR | 1.35 / 1.50 / 2.00: Ajusta el factor de calidad. | |
| PRESET EQ | NATURAL / ROCK / POPS / EASY / TOP40 / JAZZ / POWERFUL / USER : Selecciona un ecualizador predefinido adecuado para el género musical. (Seleccione [USER] para utilizar los ajustes creados en [MANUAL EQ]). | |
| BASS BOOST | LEVEL1 / LEVEL2 / LEVEL3 / LEVEL4 / LEVEL5 : Selecciona su nivel de refuerzo de graves preferido.; OFF : Se cancela. | |

AJUSTES DE AUDIO

| | |
|---|---|
| LOUDNESS | LEVEL1/ LEVEL2: Selecciona los niveles preferidos de refuerzo para frecuencias altas y bajas para producir un sonido bien equilibrado a bajos niveles de volumen. ; OFF: Se cancela. |
| SUBWOOFER SET | ON: Activa la salida del subwoofer. ; OFF: Se cancela. |
| FADER | R15 a F15 (Q): Ajusta el balance de salida de los altavoces trasero y delantero. |
| BALANCE | L15 a R15 (Q): Ajusta el balance de salida de los altavoces izquierdo y derecho. |
| VOLUME OFFSET | -15 a +6 (Q): Preajuste el nivel de volumen inicial de cada fuente. (Antes de realizar el ajuste, seleccione la fuente que desea ajustar.) |
| SOUND EFFECT | |
| SOUND RECNSTR (Reconstrucción del sonido) | (No aplicable para la fuente TUNER, para la fuente AUX ni para la fuente SIRIUS XM.) ON: Crea un sonido real pensando los componentes de alta frecuencia y restableciendo el tiempo de subida de la forma de onda que se pierde en la compresión de los datos de audio. ; OFF: Se cancela. |
| SPACE ENHANCE | (No aplicable para la fuente TUNER.) SMALL/ MEDIUM/ LARGE: Aumenta virtualmente el espacio acústico. ; OFF: Se cancela. |
| SND REALIZER | LEVEL1/ LEVEL2/ LEVEL3: Hace que el sonido sea virtualmente más realista. ; OFF: Se cancela. |
| STAGE EQ | LOW/ MIDDLE/ HIGH: Realiza el ajuste virtual de la posición de escucha del sonido emitido por los altavoces. ; OFF: Se cancela. |
| DRIVE EQ | ON: Refuerza la frecuencia para reducir el ruido proveniente del exterior del vehículo o el rido producido por los neumáticos. ; OFF: Se cancela. |

SPEAKER SIZE

| | | |
|------------------|----------------|---|
| FRONT | SIZE | 3.5"/4"/4.75"/5"/6.5"/6.75"/7"/4x6/5x7/6x8/6x9/7x10: Selecciona, dependiendo del tamaño del altavoz conectado, el rendimiento óptimo. |
| | TWEETER | SMALL/ MIDDLE/ LARGE: Selecciona, dependiendo del rango de tamaño del tweeter conectado, el rendimiento óptimo. ; NONE: No conectado. |
| REAR | | 3.5"/4"/4.75"/5"/6.5"/6.75"/7"/4x6/5x7/6x8/6x9/7x10: Selecciona, dependiendo del tamaño del altavoz conectado, el rendimiento óptimo. ; NONE: No conectado. |
| SUBWOOFER | | 6.5"/8"/10"/12"/15" OVER: Selecciona, dependiendo del tamaño del altavoz conectado, el rendimiento óptimo. ; NONE: No conectado. |

X' OVER

| | | |
|------------------|----------------------|---|
| TWEETER | FRQ | 1KHZ/ 1.6KHZ/ 2.5KHZ/ 4KHZ/ 5KHZ/ 6.3KHZ/ 8KHZ/ 10KHZ/ 12.5KHZ: Ajusta la frecuencia de cruce del altavoz tweeter. |
| | GAIN LEFT | -8 a 0: Ajusta el volumen de salida del tweeter de la izquierda. |
| | GAIN RIGHT | -8 a 0: Ajusta el volumen de salida del tweeter de la derecha. |
| FRONT HPF | F - HPF FRQ | 30HZ/ 40HZ/ 50HZ/ 60HZ/ 70HZ/ 80HZ/ 90HZ/ 100HZ/ 120HZ/ 150HZ/ 180HZ/ 220HZ/ 250HZ: Ajusta la frecuencia de cruce del altavoz seleccionado (filtro de paso alto). ; THROUGH: Todas las señales se envían a los altavoces seleccionados. |
| | F - HPF SLOPE | -6DB/ -12DB/ -18DB/ -24DB: Ajusta la pendiente de cruce. (Puede seleccionarse solo si se seleccionó un ajuste distinto de [THROUGH] para [F - HPF FRQ].) |
| | F - HPF GAIN | -8 a 0: Ajusta el volumen de salida del altavoz seleccionado. |

AJUSTES DE AUDIO

| | | |
|---------------|---------------|---|
| REAR HPF | R - HPF FRQ | |
| | R - HPF SLOPE | (Consulte FRONT HPF, ➔ 22.) |
| | R - HPF GAIN | |
| SUBWOOFER LPF | SW LPF FRQ | 30HZ/ 40HZ/ 50HZ/ 60HZ/ 70HZ/ 80HZ/ 90HZ/ 100HZ/ 120HZ/ 150HZ/ 180HZ/ 220HZ/ 250HZ: Ajusta la frecuencia de cruce del subwoofer (filtro de paso bajo).; THROUGH : Todas las señales se envían al subwoofer. |
| | SW LPF SLOPE | -6DB/ -12DB/ -18DB/ -24DB: Ajusta la pendiente de cruce. (Puede seleccionarse solo si se seleccionó un ajuste distinto de THROUGH para SW LPF FRQ .) |
| | SW LPF PHASE | REVERSE (180°)/ NORMAL (0°): Selecciona la fase de la salida del subwoofer de acuerdo con la salida de los altavoces, para lograr un desempeño óptimo. |
| | SW LPF GAIN | -8 a 0: Ajusta el volumen de salida del subwoofer. |

- **[SUB-W LEVEL]/[SUBWOOFER]** de **[SPEAKER SIZE]/[SUBWOOFER LPF]** de **[X' OVER]** solo se puede seleccionar cuando **[SUBWOOFER SET]** está ajustado a **[ON]**. (➔ 22)
- **[TWEETER]**, **[REAR HPF]** y **[SUBWOOFER LPF]** de **[X' OVER]** se pueden seleccionar solo si una configuración distinta a **[NONE]** se selecciona para **[TWEETER]**, **[REAR]** y **[SUBWOOFER]** de **[SPEAKER SIZE]**. (➔ 22)
- Una vez que se haya seleccionado el tamaño de altavoz (**[SPEAKER SIZE]**, ➔ 22), los ajustes de frecuencia y pendiente se definen automáticamente para el crossover del altavoz seleccionado.

AJUSTES DE VISUALIZACIÓN

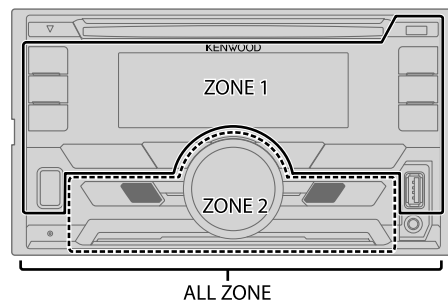

Ajuste del dimmer

Pulse y mantenga pulsado **DISP (DIMMER)** para activar o desactivar el dimmer.

- Si **[DIMMER TIME]** (➔ 24) está ajustado, se cancela al pulsar y mantener pulsado este botón.

Otros ajustes

- 1 Pulse la rueda de volumen para ingresar en **[FUNCTION]**.
- 2 Gire la rueda de volumen para seleccionar **[DISPLAY]** y luego púlsela.
- 3 Gire la rueda de volumen para seleccionar un elemento (➔ 24) y, a continuación, púlsela.
- 4 Repita el paso 3 hasta que se seleccione o active el elemento que desee o siga las instrucciones indicadas en el elemento seleccionado.
- 5 Para salir, pulse y mantenga pulsado **Q/↵**.

Para volver al elemento de ajuste anterior, pulse **Q/↵**.

Predeterminado: **XX**

| | |
|---------------------|--|
| COLOR SELECT | <p>Seleccione el color para ALL ZONE, ZONE 1 y ZONE 2 por separado.</p> <ol style="list-style-type: none"> 1 Seleccione una zona para el ajuste. (➡ 23) 2 Seleccione un color para la zona seleccionada. VARIABLE SCAN/ CUSTOM R/G/B/ colores preajustados* <p>Para crear su propio color, seleccione [CUSTOM R/G/B]. El color creado se guardará en [CUSTOM R/G/B].</p> <ol style="list-style-type: none"> 1 Pulse la rueda de volumen para introducir el ajuste detallado de color. 2 Pulse ◀◀/▶▶ para seleccionar el color (R/ G/ B) que desea ajustar. 3 Gire la rueda de volumen para ajustar el nivel (0 — 9) y luego pulse la rueda. |
| DIMMER | <p>La iluminación de la pantalla y la de los botones se atenúa.</p> <p>ON: El dimmer está activado. ; OFF: Se cancela.</p> <p>DIMMER TIME: Establece el tiempo de activación y desactivación del dimmer.</p> <ol style="list-style-type: none"> 1 Gire la rueda de volumen para ajustar el tiempo de activación [ON] y luego presione la rueda. 2 Gire la rueda de volumen para ajustar el tiempo de activación [OFF] y luego presione la rueda. <p>(Predeterminado: [ON]: 6:00 PM; [OFF]: 6:00 AM)</p> |
| BRIGHTNESS | <ol style="list-style-type: none"> 1 Seleccione una zona para el ajuste. (➡ 23) 2 0 — 31: Selecciona su nivel de brillo preferido para la iluminación de la pantalla y de los botones. |
| TEXT SCROLL | <p>AUTO/ ONCE: Selecciona entre el desplazamiento automático de la información en pantalla o un desplazamiento único. ; OFF: Se cancela.</p> |

* Colores preajustados: **RED1/ RED2/ RED3/ PURPLE1/ PURPLE2/ PURPLE3/ PURPLE4/ BLUE1/ BLUE2/ BLUE3/ SKYBLUE1/ SKYBLUE2/ LIGHTBLUE/ AQUA1/ AQUA2/ GREEN1/ GREEN2/ GREEN3/ YELLOWGREEN1/ YELLOWGREEN2/ YELLOW/ ORANGE1/ ORANGE2/ ORANGERED**

■ Mantenimiento

Limpieza de la unidad

Limpie la suciedad de la placa frontal con un paño suave o paño de silicona seco.

Cómo manipular los discos

- No toque la superficie de grabación del disco.
- No pegue cinta etc. sobre el disco ni utilice un CD con cinta pegada sobre él.
- No utilice accesorios para el disco.
- Limpie desde el centro del disco hacia el exterior.
- Limpie el disco con un paño seco o de silicona. No utilice disolventes.
- Cuando extraiga los discos de esta unidad, tire de estos en sentido horizontal.
- Antes de insertar un disco, quite las rebabas de los bordes del orificio central y del borde exterior.

■ Más información

Visite también el siguiente sitio web <www.kenwood.com/cs/ce/> para:

- Últimas actualizaciones de firmware y lista de los últimos elementos compatibles
- Aplicación Android™ KENWOOD MUSIC PLAY
- Cualquier otra información más reciente

General

- Esta unidad puede reproducir sólo los siguientes CD:



- Encontrará información detallada y notas acerca de los archivos de audio que pueden reproducirse en el manual en línea en el siguiente sitio web: www.kenwood.com/cs/ce/audiophile/

REFERENCIAS

Archivos reproducibles

- Archivos de audio que pueden reproducirse: MP3 (.mp3), WMA (.wma), AAC (.aac)
- Medio de disco reproducible: CD-R/CD-RW/CD-ROM
- Formato de archivo de disco reproducible: ISO 9660 Nivel 1/2, Joliet, nombre de archivo largo.
- Sistema de archivos del dispositivo USB reproducible: FAT12, FAT16, FAT32

Aunque los archivos de audio cumplan con los criterios mencionados arriba, la reproducción podría no ser posible dependiendo de los tipos o condiciones del medio o dispositivo.

El archivo AAC (.m4a) contenido en un dispositivo USB o en un CD codificado por iTunes no puede reproducirse en esta unidad.

Discos no reproducibles

- Discos que no son redondos.
- Discos con la superficie de grabación pintada o discos sucios.
- Discos grabables/reescribibles que no hayan sido finalizados.
- CD de 8 cm. Si intenta insertarlo con un adaptador podrán causar fallos de funcionamiento.

Acerca de los dispositivos USB

- Esta unidad puede reproducir archivos MP3/WMA/AAC/WAV/FLAC guardados en un dispositivo de clase de almacenamiento masivo USB.
- No es posible conectar un dispositivo USB a través de un concentrador USB.
- La conexión con un cable de más de 5 m de largo puede ocasionar una reproducción anormal.
- Esta unidad no puede reconocer ningún dispositivo USB cuyo régimen sea distinto de 5 V y que exceda de 1,5 A.

Acerca del iPod/iPhone

Made for

- iPod touch (2nd, 3rd, 4th y 5th generation)
- iPod classic
- iPod nano (3rd, 4th, 5th, 6th y 7th generation)
- iPhone 3G, 3GS, 4, 4S, 5, 5S, 5C, 6, 6 Plus
- El iPod no se puede utilizar si se visualiza "KENWOOD" o  en el iPod.
- Según la versión del sistema operativo del iPod/iPhone, algunas funciones podrían no estar disponibles en esta unidad.

Acerca del dispositivo Android

- Esta unidad es compatible con Android OS 4.1 y superior.
- Algunos dispositivos Android (con OS 4.1 y superior) pueden no ser completamente compatibles con Android Open Accessory (AOA) 2.0.
- Si el dispositivo Android es compatible con dispositivos de clase de almacenamiento masivo y con AOA 2.0, esta unidad siempre reproducirá con prioridad a través de AOA 2.0.

Acerca de Pandora

- Pandora está disponible sólo en algunos países.
Visite <<http://www.pandora.com/legal>> para más información.
- Debido a que el servicio de radio por Internet Pandora es de un tercero, las especificaciones se encuentran sujetas a cambios sin previo aviso. Por consiguiente, la compatibilidad podría verse afectada, y alguno o todos los servicios podrían dejar de estar disponibles.
- Algunas funciones de Pandora no están disponibles desde esta unidad.
- Si tiene alguna duda sobre el uso de esta aplicación, póngase en contacto con pandora-support@pandora.com.

Acerca de iHeartRadio

- Debido a que iHeartRadio® es un servicio de terceros, las especificaciones se encuentran sujetas a cambios sin previo aviso. Por consiguiente, la compatibilidad podría verse afectada, y alguno o todos los servicios podrían dejar de estar disponibles.
- Algunas funciones de iHeartRadio® no se pueden controlar desde esta unidad.

Acerca de Bluetooth

- Dependiendo de la versión Bluetooth del dispositivo, algunos dispositivos pueden no conectarse a esta unidad.
- Esta unidad puede no funcionar con algunos dispositivos Bluetooth.
- Las condiciones de la señal varían dependiendo del entorno.
- Dispositivo remoto compatible para la función NFC:
Dispositivos remotos con función NFC (Sistema operativo: Android™ 2.3.3 o posterior, excepto Android 3.x).
Si la versión del sistema operativo del dispositivo remoto es posterior a Android 4.1.x, descargue e inicie la aplicación "NFC Easy Connect". ("NFC Easy Connect" es una aplicación gratuita disponible en Google Play.)

REFERENCIAS

Acerca de la Tecnología HD Radio™

- HD2/HD3)** Junto a las principales emisoras tradicionales se encuentran los canales HD2/HD3, que proporcionan nuevas y originales programaciones en el dial FM.
- Digital Sound)** Las emisiones de HD Radio brindan a los oyentes un audio de calidad digital similar al de los discos compactos, consiguiendo eliminar el ruido de fondo.
- Program Info)** La Información de Programa proporciona el nombre de la canción, nombre del artista, ID de la emisora y otros datos pertinentes para enriquecer su experiencia auditiva.

Cambiar la información en pantalla

Cada vez que pulsa **DISP**, la información en pantalla cambia.

- Si la información no está disponible o no está registrada, aparecerá "NO TEXT", "NO INFO", u otra información (por ej, nombre de la emisora, tiempo de reproducción).



| Nombre de la fuente | Información en pantalla |
|-------------------------------------|--|
| STANDBY | Nombre de la fuente (Fecha/Reloj)*1 → (*2) → (vuelta al comienzo) |
| HD RADIO o RADIO | Frecuencia (Fecha/Reloj)*1 → (*2) → (vuelta al comienzo) (Para emisoras digitales solamente) Nombre de la emisora (Fecha/Reloj)*1 → (*2) → Título de la canción (Artista) → Título de la canción (Título del álbum) → Título de la canción (Fecha/Reloj)*1 → Frecuencia (Fecha/Reloj)*1 → (vuelta al comienzo) (Disponible solo para emisoras del FM Radio Broadcast Data System) Nombre de la emisora (Fecha/Reloj)*1 → (*2) → Radio texto (Fecha/Reloj) → Radio texto+ (R.TEXT+) → Título (Artista) → Título (Fecha/Reloj)*1 → Frecuencia (Fecha/Reloj)*1 → (vuelta al comienzo) |
| CD o USB/ USB FRONT/ USB REAR | (Para CD-DA) Título de la pista (Artista) → (*2) → Título de la pista (Nombre del disco) → Título de la pista (Fecha/Reloj)*1 → Tiempo de reproducción (Fecha/Reloj)*1 → (vuelta al comienzo) (Para archivos MP3/WMA/AAC/WAV/FLAC) Título de la pista (Artista) → (*2) → Título de la pista (Título del álbum) → Título de la pista (Fecha/Reloj)*1 → Nombre del archivo (Nombre de la carpeta) → Nombre del archivo (Fecha/Reloj)*1 → Tiempo de reproducción (Fecha/Reloj)*1 → (vuelta al comienzo) |

| Nombre de la fuente | Información en pantalla |
|---|---|
| iPod/ iPod FRONT/ iPod REAR o ANDROID/ ANDROID FRONT/ ANDROID REAR | Título de la pista (Artista) → (*2) → Título de la pista (Nombre del álbum) → Título de la pista (Fecha/Reloj)*1 → Tiempo de reproducción (Fecha/Reloj)*1 → (vuelta al comienzo) |
| PANDORA/ PANDORA FRONT/ PANDORA REAR | Nombre de la emisora (Fecha/Reloj)*1 → (*2) → Emisora de radio/compartida (Fecha/Reloj)*1 → Título de la pista (Artista) → Título de la pista (Título del álbum) → Título de la pista (Fecha/Reloj)*1 → Tiempo de reproducción (Fecha/Reloj)*1 → (vuelta al comienzo) |
| IHEARTRADIO/ IHEART FRONT/ IHEART REAR | Nombre de la emisora (Fecha/Reloj)*1 → (*2) → Título de la pista (Artista) → Título de la pista (Fecha/Reloj)*1 → (vuelta al comienzo) |
| SIRIUS XM | Número de canal (Estado) → (*2) → Nombre del canal (Estado) → Nombre del artista (Estado) → Título de la canción (Estado) → Información del contenido (Estado) → Nombre de la categoría (Estado) → Reloj (Estado) → (vuelta al comienzo) |
| BT AUDIO | Título de la pista (Artista) → (*2) → Título de la pista (Nombre del álbum) → Título de la pista (Fecha/Reloj)*1 → Tiempo de reproducción (Fecha/Reloj)*1 → (vuelta al comienzo) |
| AUX | Nombre de la fuente (Fecha/Reloj)*1 → (*2) → (vuelta al comienzo) |

*1 La batería y la fuerza de la señal del dispositivo Bluetooth se visualizarán si [BATT/SIGNAL] está configurada en [AUTO]. (→ 17)

*2 Apague la información visualizada.

LOCALIZACIÓN Y SOLUCIÓN DE PROBLEMAS

| Síntoma | Solución | |
|--------------------|---|--|
| General | El sonido no se escucha. <ul style="list-style-type: none"> • Ajuste el volumen al nivel óptimo. • Inspeccione los cables y las conexiones. | |
| | Aparece "MISWIRING CHECK WIRING THEN PWR ON". | Apague la unidad y luego compruebe que los terminales de los cables de altavoz estén correctamente aislados. A continuación, vuelva a encender la unidad. |
| | Aparece "PROTECTING SEND SERVICE". | Lleve la unidad al centro de servicio más cercano. |
| | El receptor no funciona en absoluto. | Reinicie la unidad. (➔ 3) |
| HD Radio/ Radio | <ul style="list-style-type: none"> • Recepción de radio deficiente. • Ruidos estáticos mientras se escucha la radio. | Conecte firmemente la antena. |
| | El disco no puede ser expulsado. | Pulse y mantenga pulsado  para forzar la expulsión del disco. Tenga cuidado de no dejar caer el disco cuando sea expulsado. Si con esto no se resuelve el problema, reinicie la unidad. (➔ 3) |
| CD / USB / iPod | Se generan ruidos. | Salte a otra pista o cambie el disco. |
| | Las pistas no se reproducen de la manera intentada por usted. | Se ha determinado el orden de reproducción durante la grabación de los archivos. |
| | El mensaje "READING" sigue destellando. | No utilice demasiados niveles de jerarquías o carpetas. |
| | El tiempo de reproducción transcurrido no es correcto. | Esto depende de cómo fueron grabadas las pistas. |
| | "LOADING" aparece al acceder al modo búsqueda presionando  /  . | Esta unidad está preparando todavía la lista de música del iPod/iPhone. Puede que tarde un poco, inténtelo de nuevo más tarde. |
| | No se visualizan los caracteres correctos (por ej.: nombre del álbum). | <ul style="list-style-type: none"> • Esta unidad visualiza sólo letras mayúsculas, números, y un número limitado de símbolos. • Dependiendo del idioma en pantalla que haya seleccionado en (➔ 5), algunos caracteres podrían no visualizarse correctamente. |

| Síntoma | Solución | |
|-----------------|--|--|
| CD / USB / iPod | "NA FILE" | Asegúrese de que los archivos de audio contenidos en el disco sean compatibles. (➔ 25) |
| | "NO DISC" | Inserte un disco reproducible en la ranura de carga. |
| | "TOC ERROR" | Asegúrese de que el disco esté limpio e insertado correctamente. |
| | "PLEASE EJECT" | Reinicie la unidad. Si con esto no se consigue resolver el problema, póngase en contacto con su centro de servicio más cercano. |
| | "READ ERROR" | Vuelva a copiar los archivos y carpetas en el dispositivo USB. Si con esto no se resuelve el problema, reinicie el dispositivo USB o utilice otro dispositivo USB. |
| | "NO DEVICE" | Conecte un dispositivo USB y cambie de nuevo a la fuente USB. |
| | "COPY PRO" | Se reprodujo un archivo con protección contra copias. |
| | "NA DEVICE" | Conecte un dispositivo USB compatible y verifique las conexiones. |
| | "NO MUSIC" | Conecte un dispositivo USB que contenga archivos de audio reproducibles. |
| | "iPod ERROR" | <ul style="list-style-type: none"> • Vuelva a conectar el iPod. • Reinicie el iPod. |
| ANDROID | <ul style="list-style-type: none"> • El sonido no se escucha durante la reproducción. • El sonido se genera solo por el dispositivo Android. | <ul style="list-style-type: none"> • Vuelva a conectar el dispositivo Android. • Si está en [HAND MODE], arranque la aplicación de cualquier reproductor de medios en el dispositivo Android e inicie la reproducción. • Si está en [HAND MODE], vuelva a arrancar la aplicación del reproductor de medios actual o utilice otra aplicación. • Vuelva a iniciar el dispositivo Android. • Si con esto no se consigue resolver el problema, el dispositivo Android conectado no podrá enviar la señal de audio a la unidad. (➔ 25) |

LOCALIZACIÓN Y SOLUCIÓN DE PROBLEMAS

| | Síntoma | Solución |
|---------|---|--|
| ANDROID | No se puede reproducir en [BROWSE MODE]. | <ul style="list-style-type: none"> Asegúrese de que KENWOOD MUSIC PLAY APP esté instalado en el dispositivo Android. (➔ 7) Vuelva a conectar el dispositivo Android y seleccione el modo de control apropiado. (➔ 8) Si con esto no se consigue resolver el problema, el dispositivo Android conectado no es compatible con [BROWSE MODE]. (➔ 25) |
| | El mensaje "NO DEVICE" o "READING" sigue destellando. | <ul style="list-style-type: none"> Desactive las opciones del desarrollador en el dispositivo Android. Vuelva a conectar el dispositivo Android. Si con esto no se consigue resolver el problema, el dispositivo Android conectado no es compatible con [BROWSE MODE]. (➔ 25) |
| | Reproducción intermitente o con saltos de sonido. | Desactive el modo de ahorro de energía en el dispositivo Android. |
| | "ANDROID ERROR" / "NA DEVICE" | <ul style="list-style-type: none"> Vuelva a conectar el dispositivo Android. Vuelva a iniciar el dispositivo Android. |
| Pandora | "ADD ERROR" | Fracasó la creación de la nueva emisora. |
| | "CHECK DEVICE" | Verifique la aplicación Pandora en su dispositivo. |
| | "NO SKIPS" | Se ha llegado al límite de saltos. |
| | "NO STATIONS" | No se pueden encontrar emisoras. |
| | "STATION LIMIT" | Se alcanzó el número límite de emisoras registradas. Vuelva a intentarlo después de eliminar emisoras que no necesite de su dispositivo. |
| | "CONNECT ERROR" | La comunicación es inestable. |
| | "RATING ERROR" | El registro con el pulgar arriba/abajo ha fracasado debido a conectividad a red insuficiente. |
| | "THUMBS N/A" | El registro con el pulgar arriba/abajo no está permitido. |
| | "LICENSE ERROR" | Está intentando acceder desde un país donde Pandora no está disponible. |

| | Síntoma | Solución |
|-----------------|---|--|
| iHeartRadio | No se pudo seleccionar iHeartRadio. | Si se marca "Explicit Content" en [Account Settings] en la versión web de iHeartRADIO, las emisoras personalizadas no estarán disponibles. |
| | "NOT CONNECTED" | El enlace con la aplicación es imposible. |
| | "CH LOCKED LOCK CODE?" | El canal seleccionado está bloqueado. Para desbloquearlo, ingrese el código de bloqueo correcto. (➔ 14) |
| Radio SiriusXM® | "CHAN UNSUB" | Se ha seleccionado un canal al que no está suscrito. Para suscribirse, llame al 1-866-635-2349, en EE. UU., o al 1-877-438-9677, en Canadá. (➔ 12) |
| | "CH UNAVAIL" | Se ha seleccionado un canal que no está disponible. Si desea más información acerca de la línea de canales SiriusXM, visite www.siriusxm.com . |
| | "CHECK ANTENNA" | Verifique que la antena y su conexión estén en condiciones satisfactorias. |
| | "CHECK TUNER" | Asegúrese de que el sintonizador para vehículos SiriusXM esté conectado a la unidad. |
| | "NO SIGNAL" | Asegúrese de que la antena esté montada fuera del vehículo. |
| | "SUBSCRIPTION UPDATED – PRESS ENTER TO CONTINUE." | Su suscripción ha sido actualizada. Para continuar, pulse la rueda de volumen. |
| | "CODE ERROR" | Asegúrese de haber ingresado el código de acceso correcto. (➔ 14) |
| | "NO CONTENT" | No existe suficiente contenido para iniciar TuneScan. |
| "SCAN CANCEL" | TuneScan ha sido cancelado. | |

LOCALIZACIÓN Y SOLUCIÓN DE PROBLEMAS

| Síntoma | Solución |
|--|--|
| No se detecta ningún dispositivo Bluetooth. | <ul style="list-style-type: none"> Vuelva a buscar el dispositivo Bluetooth. Reinicialice la unidad. (➔ 3) |
| No es posible el emparejamiento de Bluetooth. | <ul style="list-style-type: none"> Asegúrese de haber ingresado el mismo código PIN en la unidad y en el dispositivo Bluetooth. Elimine la información de emparejamiento de la unidad y del dispositivo Bluetooth; a continuación, vuelva a realizar el emparejamiento. (➔ 15) |
| Se escucha ruido o eco durante una conversación telefónica. | <ul style="list-style-type: none"> Ajuste la posición del micrófono. (➔ 15) Verifique el ajuste [ECHO CANCEL]. (➔ 17) |
| La calidad del sonido del teléfono es baja. | <ul style="list-style-type: none"> Reduzca la distancia entre la unidad y el dispositivo Bluetooth. Mueva el automóvil a un lugar donde exista mejor recepción de señal. |
| El método de llamada de voz no funciona. | <ul style="list-style-type: none"> Utilice el método de llamada de voz en un entorno con menos bullicio. Reduzca la distancia al micrófono cuando pronuncia el nombre. Asegúrese de utilizar la misma voz que la etiqueta de voz registrada. |
| El sonido se interrumpe o se omite durante la reproducción de un reproductor de audio Bluetooth. | <ul style="list-style-type: none"> Reduzca la distancia entre la unidad y el reproductor de audio Bluetooth. Apague la unidad y vuelva a encenderla; intente conectar nuevamente. Otros dispositivos Bluetooth pueden estar intentando conectarse a la unidad. |
| No se puede controlar el reproductor de audio Bluetooth conectado. | <ul style="list-style-type: none"> Verifique si el reproductor de audio Bluetooth conectado es compatible con Audio/Video Remote Control Profile (AVRCP). (Consulte las instrucciones del reproductor de audio.) Desconecte y vuelva a conectar el reproductor Bluetooth. |
| "DEVICE FULL" | Se alcanzó la cantidad límite de dispositivos registrados. Vuelva a intentarlo después de eliminar algún dispositivo innecesario. (➔ 19, DEVICE DELETE) |

Bluetooth®

| Síntoma | Solución |
|----------------------------|--|
| "N/A VOICE TAG" | Asegúrese de utilizar la misma voz que la etiqueta de voz registrada. |
| "NOT SUPPORT" | El teléfono conectado no es compatible con la función de reconocimiento de voz ni con la de transferencia de la guía telefónica. |
| "NO ENTRY" / "NO PAIR" | No hay ningún dispositivo registrado conectado/localizado a través de Bluetooth. |
| "ERROR" | Inténtelo nuevamente. Si vuelve a aparecer "ERROR", verifique si el dispositivo es compatible con la función que está intentando utilizar. |
| "NO INFO" / "NO DATA" | El dispositivo Bluetooth no puede obtener la información de contacto. |
| "HF ERROR XX" / "BT ERROR" | Reinicialice la unidad y vuelva a intentar la operación. Si con esto no se consigue resolver el problema, póngase en contacto con su centro de servicio más cercano. |

Bluetooth®

ESPECIFICACIONES

| | | | |
|---|----|---------------------------------------|---|
| Sintonizador HD Radio (para DPX792BH / DPX702BH) | FM | Gama de frecuencias | 87,9 MHz — 107,9 MHz (espacio 200 kHz) |
| | | Respuesta de frecuencia (± 3 dB) | 20 Hz — 20 kHz |
| | | Relación señal a ruido | 75 dB (STEREO) |
| | AM | Gama de frecuencias | 530 kHz — 1 700 kHz (espacio 10 kHz) |
| | | Respuesta de frecuencia (± 3 dB) | 40 Hz — 15 kHz |
| | | Relación señal a ruido | 70 dB (STEREO) |

| | | | |
|--------------|----|---|---|
| Sintonizador | FM | Gama de frecuencias | 87,9 MHz — 107,9 MHz (espacio 200 kHz) |
| | | Sensibilidad útil (Relación señal/ruido = 26 dB) | 8,2 dBf (0,71 μ V/75 Ω) |
| | | Sensibilidad de silenciamiento (DIN S/N = 46 dB) | 17,2 dBf (2,0 μ V/75 Ω) |
| | | Respuesta de frecuencia (± 3 dB) | 30 Hz — 15 kHz |
| | | Relación señal a ruido | 64 dB (MONO) |
| | | Separación estéreo (1 kHz) | 40 dB |
| | AM | Gama de frecuencias | 530 kHz — 1 700 kHz (espacio 10 kHz) |
| | | Sensibilidad útil (Relación señal/ruido = 20 dB) | 29 dB μ (28,2 μ V) |

| | | |
|-----------------------|---------------------------------------|---|
| Reproductor de CD | Diodo láser | GaAlAs |
| | Filtro digital (D/A) | 8 veces sobremuestreo |
| | Velocidad de giro | 500 rpm — 200 rpm (CLV) |
| | Fluctuación y trémolo | Por debajo del límite medible |
| | Respuesta de frecuencia (± 1 dB) | 20 Hz — 20 kHz |
| | Distorsión armónica total (1 kHz) | 0,01 % |
| | Relación señal a ruido (1 kHz) | DPX792BH / DPX702BH / DPX592BT : 110 dB DPX502BT : 105 dB |
| | Gama dinámica | 90 dB |
| Separación de canales | 85 dB | |
| MP3 decodificado | Compatible con MPEG-1/2 Audio Layer-3 | |
| WMA decodificado | Compatible con Windows Media Audio | |
| AAC decodificado | Archivos AAC-LC“.aac” | |

| | | |
|-------------------|---------------------------------------|---------------------------------------|
| USB | Estándar USB | USB 1.1, USB 2.0 (Alta velocidad) |
| | Sistema de archivos | FAT12/ 16/ 32 |
| | Corriente máxima de alimentación | 5 V CC — 1,5 A |
| | MP3 decodificado | Compatible con MPEG-1/2 Audio Layer-3 |
| | WMA decodificado | Compatible con Windows Media Audio |
| | AAC decodificado | Archivos AAC-LC“.aac” |
| | WAV decodificado | PCM lineal |
| FLAC decodificado | Archivo FLAC (Hasta 48 kHz / 16 bits) | |

ESPECIFICACIONES

| | | | |
|-----------|--|---|---------------|
| Bluetooth | Versión | Bluetooth Ver.2.1+EDR / Bluetooth 3.0 | |
| | Gama de frecuencias | 2,402 GHz — 2,480 GHz | |
| | Potencia de salida | Clase de potencia 2 +4 dBm (MÁX), 0 dBm (AVE) | |
| | Alcance máximo de comunicación | En línea recta, aproximadamente 10 m (32,8 ft) | |
| | Perfil | HFP (Perfil manos libres) A2DP (Perfil Avanzado de Distribución de Audio) AVRCP (Perfil de Control Remoto de Audio/Video) SPP (Perfil del puerto en serie) PBAP (Perfil de acceso a la guía telefónica) | |
| Audio | Potencia de salida máxima | 50 W × 4 | |
| | Potencia en todo el ancho de banda (a menos del 1 % THD) | 22 W × 4 | |
| | Impedancia del altavoz | 4 Ω — 8 Ω | |
| | Acción tonal | Banda 1: | 62,5 Hz ±9 dB |
| | | Banda 2: | 100 Hz ±9 dB |
| | | Banda 3: | 160 Hz ±9 dB |
| | | Banda 4: | 250 Hz ±9 dB |
| | Banda 5: | 400 Hz ±9 dB | |
| | Banda 6: | 630 Hz ±9 dB | |
| | Banda 7: | 1 kHz ±9 dB | |
| | Banda 8: | 1,6 kHz ±9 dB | |
| | Banda 9: | 2,5 kHz ±9 dB | |
| | Banda 10: | 4 kHz ±9 dB | |
| | Banda 11: | 6,3 kHz ±9 dB | |
| | Banda 12: | 10 kHz ±9 dB | |
| | Banda 13: | 16 kHz ±9 dB | |
| | Nivel de salida de preamplificador/ carga (CD) | DPX792BH / DPX702BH / DPX592BT : 4 000 mV/10 kΩ DPX502BT : 2 500 mV/10 kΩ | |
| | Impedancia de salida de preamplificador | ≤ 600 Ω | |

| | | |
|----------|--|--|
| Auxiliar | Respuesta de frecuencia (±3 dB) | 20 Hz — 20 kHz |
| | Voltaje de entrada máximo | 1 000 mV |
| | Impedancia de entrada | 30 kΩ |
| General | Voltaje de trabajo | 14,4 V (10,5 V — 16 V admisibles) |
| | Consumo de corriente máxima | 10 A |
| | Gama de temperaturas de funcionamiento | -10°C — +60°C |
| | Tamaño de instalación (An × Al × F) | 182 mm × 111 mm × 158 mm (7-3/16 pulgada × 4-3/8 pulgada × 6-1/4 pulgada) |
| Peso | DPX792BH / DPX702BH : 1,7 kg (3,7 lbs) DPX592BT / DPX502BT : 1,6 kg (3,6 lbs) | |

Sujeto a cambios sin previo aviso.

▲ Advertencia

- La unidad puede utilizarse solamente con una fuente de alimentación de 12V CC con negativo a masa.
- Desconecte el terminal negativo de la batería antes de realizar el cableado y el montaje.
- Para evitar un cortocircuito, no conecte el cable de la batería (amarillo) ni el cable de encendido (rojo) al chasis del vehículo o cable de conexión a masa (negro).
- Para evitar un cortocircuito, utilice una cinta de vinilo para aislar los cables no conectados.
- Asegúrese de volver a conectar a masa esta unidad al chasis del automóvil después de la instalación.

▲ Precaución

- Para fines de seguridad, deje que un profesional realice el cableado y el montaje. Consulte con un distribuidor de productos de audio para automóviles.
- Instale esta unidad en la consola de su vehículo. No toque las partes metálicas de la unidad durante o un poco después del uso de la unidad. Las partes metálicas, tales como el disipador de calor o la carcasa, pueden estar muy calientes.
- No conecte los cables ⊖ de los altavoces al chasis del vehículo, al cable de conexión a masa (negro) o en paralelo.
- Monte la unidad a un ángulo de menos de 30°.
- Si el mazo de conductores de su vehículo no dispone de terminal de encendido, conecte el cable de encendido (rojo) al terminal de la caja de fusibles del vehículo, el cual suministrará una alimentación de 12V CC y podrá conectarse y desconectarse mediante la llave de encendido.
- Mantenga todos los cables alejados de las partes metálicas disipadoras de calor.
- Después de instalar la unidad, compruebe que las lámparas de freno, las luces intermitentes, el limpiaparabrisas, etc. funcionen satisfactoriamente.
- Si se funde el fusible, en primer lugar asegúrese de que los cables no estén en contacto con el chasis del vehículo y, a continuación, reemplace el fusible usando por otro del mismo régimen.

Procedimiento básico

- 1 Quite la llave del interruptor de encendido; después, desconecte el terminal ⊖ de la batería del automóvil.**
- 2 Conecte los cables correctamente.**
Consulte Conexión del cableado. (→ 34)
- 3 Instale la unidad en su automóvil.**
Consulte Instalación de la unidad (montaje en el tablero).
- 4 Conecte el terminal ⊖ de la batería del automóvil.**
- 5 Pulse SRC para encender la unidad.**
- 6 Reinicialice la unidad en menos de 5 segundos. (→ 3)**

Lista de piezas para la instalación

(A) Manguito de montaje

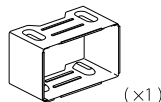

(x1)

(B) Placa embellecedora

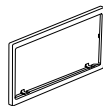

(x1)

(C) Placa embellecedora (solo para coches Toyota) (excepto para DPX502BT)

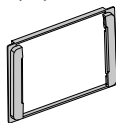

(x1)

(D) Mazo de conductores

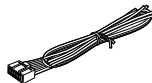

(x1)

(E) Herramienta de extracción

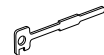

(x2)

(F) Tornillos de cabeza esférica (M5 x 8 mm) (excepto para DPX502BT / DPX702BH)



(x6)

(G) Tornillos de cabeza plana (M5 x 8 mm) (excepto para DPX502BT / DPX702BH)



(x6)

Instalación de la unidad (montaje en el tablero)

Prepare el cableado necesario.
(→ 34)

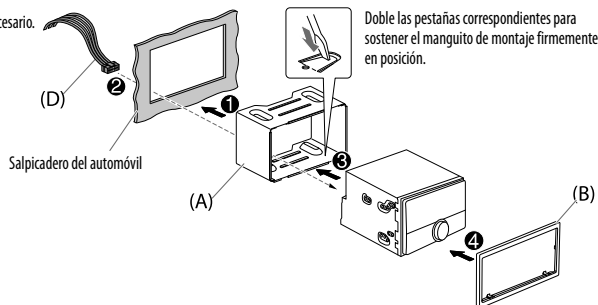

Cuando instale sin el manguito de montaje

- 1 Retire de la unidad, el manguito de montaje y la placa embellecedora.
- 2 Alinee los orificios de la unidad (en ambos lados) con la ménsula de montaje del vehículo y asegure la unidad con los tornillos (suministrado/disponibles en el mercado).

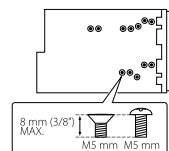

Instalación en los coches Toyota (excepto para DPX502BT)

Instálelo sobre los soportes para coche utilizando tornillos (F) o (G) (suministrado/disponibles en el mercado). Utilice los orificios de montaje (X) o (Y), que se ajustan a los soportes para coche. A continuación, instale la placa embellecedora suministrada (C).

Prepare el cableado necesario.
(→ 34)

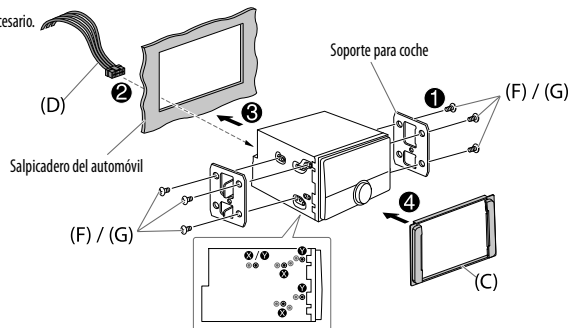

Cómo desmontar la unidad

Inserte las herramientas de extracción hasta el fondo de las ranuras a ambos lados y, a continuación, siga la dirección de las flechas, como se muestra a continuación.

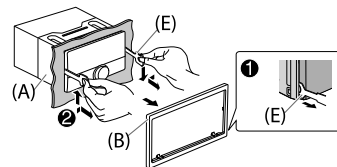

▲ Utilice solo los tornillos especificados. El uso de tornillos incorrectos puede dañar la unidad.



Conexión del cableado

Cuando conecte a un amplificador externo, conecte su cable de tierra al chasis del vehículo para evitar daños en la unidad.

IMPORTANTE : Se recomienda instalar la unidad con un mazo de cables disponible en el mercado que sea adecuado para su automóvil y, para fines de seguridad, deje esta tarea en manos de profesionales. Consulte con un distribuidor de productos de audio para automóviles.

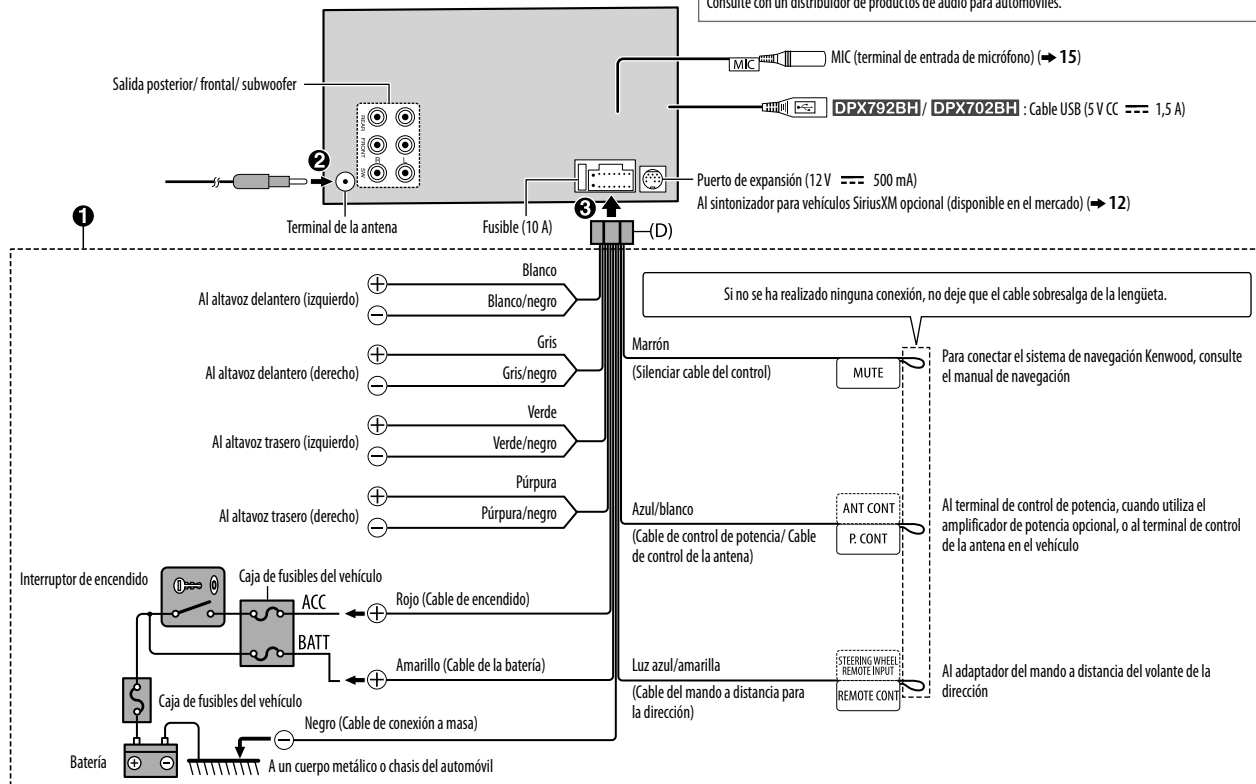



- HD Radio Technology manufactured under license from iBiquity Digital Corporation. U.S. and Foreign Patents. HD Radio™ and the HD, HD Radio, and “Arc” logos are proprietary trademarks of iBiquity Digital Corp.
- “Made for iPod,” and “Made for iPhone” mean that an electronic accessory has been designed to connect specifically to iPod, or iPhone, respectively, and has been certified by the developer to meet Apple performance standards. Apple is not responsible for the operation of this device or its compliance with safety and regulatory standards. Please note that the use of this accessory with iPod or iPhone may affect wireless performance.
- iPhone, iPod, iPod classic, iPod nano, iPod touch and iTunes are trademarks of Apple Inc., registered in the U.S. and other countries.
- Lightning is a trademark of Apple Inc.
- Pandora, the Pandora logo, and the Pandora trade dress are trademarks or registered trademarks of Pandora Media, Inc., used with permission.
- iHeartRadio® and iHeartAuto™ are trademarks owned by iHeartMedia, Inc. All uses are authorized under license.
- Sirius, XM and all related marks and logos are trademarks of Sirius XM Radio Inc. All rights reserved.
- The “AAC” logo is a trademark of Dolby Laboratories.
- Google, Google Play and Android are trademarks of Google Inc.
- The Bluetooth® word mark and logos are registered trademarks owned by Bluetooth SIG, Inc. and any use of such marks by JVC KENWOOD Corporation is under license. Other trademarks and trade names are those of their respective owners.
- The N-Mark is a trademark or registered trademark of NFC Forum, Inc. in the United States and in other countries.
- © 2013 CSR plc and its group companies. The aptX® mark and the aptX logo are trade marks of CSR plc or one of its group companies and may be registered in one or more jurisdictions.

libFLAC

Copyright (C) 2000,2001,2002,2003,2004,2005,2006,2007,2008,2009 Josh Coalson
Redistribution and use in source and binary forms, with or without modification, are permitted provided that the following conditions are met:

- Redistributions of source code must retain the above copyright notice, this list of conditions and the following disclaimer.
- Redistributions in binary form must reproduce the above copyright notice, this list of conditions and the following disclaimer in the documentation and/or other materials provided with the distribution.
- Neither the name of the Xiph.org Foundation nor the names of its contributors may be used to endorse or promote products derived from this software without specific prior written permission.

THIS SOFTWARE IS PROVIDED BY THE COPYRIGHT HOLDERS AND ONTRIBUTORS “AS IS” AND ANY EXPRESS OR IMPLIED WARRANTIES, INCLUDING, BUT NOT LIMITED TO, THE IMPLIED WARRANTIES OF MERCHANTABILITY AND FITNESS FOR A PARTICULAR PURPOSE ARE DISCLAIMED. IN NO EVENT SHALL THE FOUNDATION OR CONTRIBUTORS BE LIABLE FOR ANY DIRECT, INDIRECT, INCIDENTAL, SPECIAL, EXEMPLARY, OR CONSEQUENTIAL DAMAGES (INCLUDING, BUT NOT LIMITED TO, PROCUREMENT OF SUBSTITUTE GOODS OR SERVICES; LOSS OF USE, DATA, OR PROFITS; OR BUSINESS INTERRUPTION) HOWEVER CAUSED AND ON ANY THEORY OF LIABILITY, WHETHER IN CONTRACT, STRICT LIABILITY, OR TORT (INCLUDING NEGLIGENCE OR OTHERWISE) ARISING IN ANY WAY OUT OF THE USE OF THIS SOFTWARE, EVEN IF ADVISED OF THE POSSIBILITY OF SUCH DAMAGE.

Free Manuals Download Website

<http://myh66.com>

<http://usermanuals.us>

<http://www.somanuals.com>

<http://www.4manuals.cc>

<http://www.manual-lib.com>

<http://www.404manual.com>

<http://www.luxmanual.com>

<http://aubethermostatmanual.com>

Golf course search by state

<http://golfingnear.com>

Email search by domain

<http://emailbydomain.com>

Auto manuals search

<http://auto.somanuals.com>

TV manuals search

<http://tv.somanuals.com>