

KENWOOD

KMM-BT304 KMM-BT204

DIGITAL MEDIA RECEIVER
INSTRUCTION MANUAL

JVCKENWOOD Corporation



pandora[®]



 Bluetooth[®]



CONTENTS

BEFORE USE	2
BASICS	3
GETTING STARTED	4
1 Select the display language and cancel the demonstration	
2 Set the clock and date	
3 Set the initial settings	
RADIO	6
AUX	7
USB/iPod/ANDROID	8
Pandora®	11
Spotify	12
BLUETOOTH®	13
AUDIO SETTINGS	21
DISPLAY SETTINGS	25
TROUBLESHOOTING	26
REFERENCES	29
Maintenance	
More information	
INSTALLATION/CONNECTION	31
SPECIFICATIONS	34

BEFORE USE

IMPORTANT

- To ensure proper use, please read through this manual before using this product. It is especially important that you read and observe Warning and Caution in this manual.
- Please keep the manual in a safe and accessible place for future reference.

▲ WARNING

- **Do not operate any function that takes your attention away from safe driving.**

- **Do not ingest the battery, Chemical Burn Hazard**

The remote control supplied with this product contains a coin/button cell battery.

If the coin/button cell battery is swallowed, it can cause severe internal burns in just 2 hours and can lead to death.

Keep new and used batteries away from children.

If the battery compartment does not close securely, stop using the product and keep it away from children.

If you think batteries might have been swallowed or placed inside any part of the body, seek immediate medical attention.

▲ Caution

Volume setting:

- Adjust the volume so that you can hear sounds outside the car to prevent accidents.
- Lower the volume before playing digital sources to avoid damaging the speakers by the sudden increase of the output level.

General:

- Avoid using the external device if it might hinder safe driving.
- Make sure all important data has been backed up. We shall bear no responsibility for any loss of recorded data.
- Never put or leave any metallic objects (such as coins or metal tools) inside the unit to prevent a short circuit.
- USB rating is indicated on the main unit. To view, detach the faceplate. (➔ 3)
- Depending on the types of cars, the antenna will automatically extend when you turn on the unit with the antenna control wire connected (➔ 33). Turn off the unit or change the source to STANDBY when parking at a low ceiling area.

Remote control (RC-406):

- Do not leave the remote control in hot places such as on the dashboard.
- The Lithium battery is in danger of explosion if replaced incorrectly. Replace it only with the same or equivalent type.
- The battery pack or batteries shall not be exposed to excessive heat such as sunshine, fire or the like.

How to read this manual

- Operations are explained mainly using buttons on the faceplate of **KMM-BT304**.
- English indications are used for the purpose of explanation. You can select the display language from the [FUNCTION] menu. (➔ 5)
- [XX] indicates the selected items.
- (➔ XX) indicates references are available on the stated page.

BASICS

Faceplate

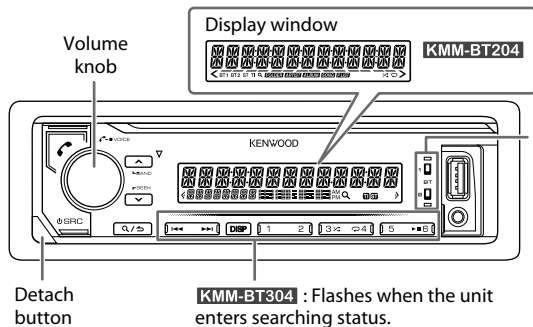

KMM-BT304 : Lights up when Bluetooth connection is established. (➔ 14)

<p>Attach</p>	<p>Detach</p>	<p>How to reset</p> <p>Reset the unit within 5 seconds after detaching the faceplate.</p>
----------------------	----------------------	--

Remote control (RC-406) (supplied for **KMM-BT304**)

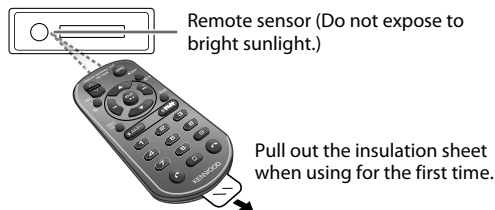

KMM-BT204 : Remote control functions are not available.

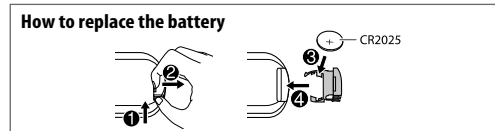

To	On the faceplate	On the remote control
Turn on the power	Press ⏻ SRC . • Press and hold to turn off the power.	Press and hold SRC to turn off the power. (Pressing SRC does not turn on the power.)
Adjust the volume	Turn the volume knob.	Press VOL ▲ or VOL ▼ . • Press and hold VOL ▲ to continuously increase the volume to 15. Press ATT during playback to attenuate the sound. • Press again to cancel.
Select a source	Press ⏻ SRC repeatedly.	Press SRC repeatedly.
Change the display information	Press DISP repeatedly. (➔ 30, 31)	(Not available)

GETTING STARTED

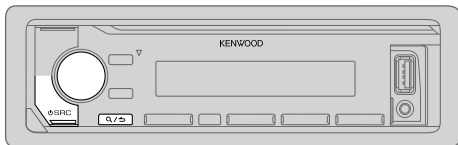

1 Select the display language and cancel the demonstration

When you turn on the power for the first time (or [FACTORY RESET] is set to [YES], ➔ 5), the display shows: "SEL LANGUAGE" ➔ "PRESS" ➔ "VOLUME KNOB"

- 1 Turn the volume knob to select [ENG] (English) or [TUR] (Turkish), then press the knob.
[ENG] is selected for the initial setup.
Then, the display shows: "CANCEL DEMO" ➔ "PRESS" ➔ "VOLUME KNOB".
- 2 Press the volume knob.
[YES] is selected for the initial setup.
- 3 Press the volume knob again.
"DEMO OFF" appears.

Then, the display shows the selected crossover type: "2-WAY X'OVER" or "3-WAY X'OVER"

- To change the crossover type, see "Change the crossover type". (➔ 5)

2 Set the clock and date

- 1 Press the volume knob to enter [FUNCTION].
- 2 Turn the volume knob to select [CLOCK], then press the knob.

To adjust the clock

- 3 Turn the volume knob to select [CLOCK ADJUST], then press the knob.
- 4 Turn the volume knob to make the settings, then press the knob.
Hour ➔ Minute
- 5 Turn the volume knob to select [CLOCK FORMAT], then press the knob.
- 6 Turn the volume knob to select [12H] or [24H], then press the knob.

To set the date

- 7 Turn the volume knob to select [DATE FORMAT], then press the knob.
- 8 Turn the volume knob to select [DD/MM/YY] or [MM/DD/YY], then press the knob.
- 9 Turn the volume knob to select [DATE SET], then press the knob.
- 10 Turn the volume knob to make the settings, then press the knob.
Day ➔ Month ➔ Year or Month ➔ Day ➔ Year
- 11 Press and hold Q/➔ to exit.

To return to the previous setting item, press Q/➔.

3 Set the initial settings

- 1 Press ⏻ SRC repeatedly to enter STANDBY.
- 2 Press the volume knob to enter [FUNCTION].
- 3 Turn the volume knob to select an item (see the following table), then press the knob.
- 4 Repeat step 3 until the desired item is selected or activated.
- 5 Press and hold Q/➔ to exit.

To return to the previous setting item, press Q/➔.

Default: **XX**

AUDIO CONTROL

SWITCH	(For KMM-BT204)
PREOUT	(Not applicable if 3-way crossover is selected) REAR/SUB-W : Selects whether rear speakers or a subwoofer are connected to the line out terminals on the rear (through an external amplifier). (➔ 34)

GETTING STARTED

DISPLAY	
EASY MENU	(For KMM-BT304) When entering [FUNCTION] ... ON : ZONE 1 illumination changes to white color. ; OFF : ZONE 1 illumination remains as [COLOR SELECT] color. (→ 25) • ZONE 2 illumination changes to light blue color when you enter [FUNCTION] , irregardless of the [EASY MENU] setting. • Refer to the illustration on page 25 for zone identification.
TUNER SETTING	
PRESET TYPE	NORMAL : Memorizes one station for each preset button in each band (FM1/FM2/FM3/AM/SW1/SW2). ; MIX : Memorizes one station for each preset button, regardless of the selected band.
SYSTEM	
KEY BEEP	(Not applicable if 3-way crossover is selected) ON : Activates the keypress tone. ; OFF : Deactivates.
TDF ALARM	(Not applicable if 3-way crossover is selected) ON : Activates the alarm if you forget to detach the faceplate when ACC is set to OFF. ; OFF : Deactivates.
SOURCE SELECT	
PANDORA SRC	ON : Enables PANDORA in source selection. ; OFF : Disables. (→ 11)
SPOTIFY SRC	ON : Enables SPOTIFY in source selection. ; OFF : Disables. (→ 12)
BUILT-IN AUX	ON : Enables AUX in source selection. ; OFF : Disables. (→ 7)
F/W UPDATE	
UPDATE SYSTEM	
F/W UP xxxx	YES : Starts upgrading the firmware. ; NO : Cancels (upgrading is not activated). For details on how to update the firmware, visit < www.kenwood.com/cs/ce/ >.

FACTORY RESET	YES : Resets the settings to default (except the stored station). ; NO : Cancels.
----------------------	--

CLOCK

CLOCK DISPLAY	ON : The clock time is shown on the display even when the unit is turned off. ; OFF : Cancels.
----------------------	--

ENGLISH	Select the display language for [FUNCTION] menu and music information if applicable.
----------------	---

TURKCE	By default, [ENGLISH] is selected.
---------------	---

Change the crossover type

- 1 Press **⏻ SRC** repeatedly to enter **STANDBY**.
 - 2 Press and hold number buttons **4** and **5** to enter crossover select. The current crossover type appears.
 - 3 Turn the volume knob to select **"2WAY"** or **"3WAY"**, then press the knob.
 - 4 Turn the volume knob to select **"YES"** or **"NO"**, then press the knob. The selected crossover type appears.
- To cancel, press and hold **Q / ⏻**.
 - To adjust the selected crossover settings, (→ 22).

⚠ Caution

Select a crossover type according to how the speakers are connected. (→ 33, 34)

If you select a wrong type:

- The speakers may damage.
- The output sound level may be extremely high or low.

RADIO

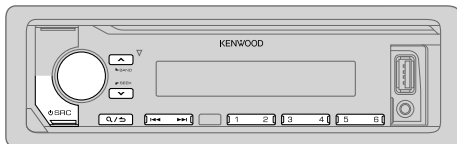

Search for a station

- 1 Press **SRC** repeatedly to select **RADIO**.
 - 2 Press **▲BAND** repeatedly (or press **#FM+ / *AM-** on the remote control) to select **FM1/FM2/FM3/SW1/SW2**.
 - 3 Press **◀◀ / ▶▶** (or press **◀◀ / ▶▶ (+)** on the remote control) to search for a station.
- To change the searching method for **◀◀ / ▶▶**: Press **▼SEEK** repeatedly.
AUTO1 : Automatically search for a station.
AUTO2 : Search for a preset station.
MANUAL : Manually search for a station.
 - To store a station: Press and hold one of the number buttons (**1** to **6**).
 - To select a stored station: Press one of the number buttons (**1** to **6**) (or press one of the number buttons (**1** to **6**) on the remote control).

Direct Access Tuning (using the remote control)

- 1 Press **DIRECT** to enter Direct Access Tuning.
 - 2 Press the number buttons to enter a frequency.
 - 3 Press **ENT ▶▶** to search for a station.
- To cancel, press **↶** or **DIRECT**.
 - If no operation is done for 10 seconds after step **2**, Direct Access Tuning is automatically canceled.

Other settings

- 1 Press the volume knob to enter **[FUNCTION]**.
- 2 Turn the volume knob to select an item (see the following table), then press the knob.
- 3 Repeat step **2** until the desired item is selected/activated or follow the instructions stated on the selected item.
- 4 Press and hold **Q/↶** to exit.

To return to the previous setting item, press **Q/↶**.

Default: **XX**

TUNER SETTING

LOCAL SEEK	ON : Searches only AM/SW1/SW2 stations with good reception. ; OFF : Cancels. • Settings made are applicable only to the selected source/station. Once you change the source/station, you need to make the settings again.
AUTO MEMORY	YES : Automatically starts memorizing 6 stations with good reception. ; NO : Cancels. • Selectable only if [NORMAL] is selected for [PRESET TYPE] . (→ 5)
MONO SET	ON : Improves the FM reception, but the stereo effect may be lost. ; OFF : Cancels.
NEWS SET	ON : The unit will temporarily switch to News Programme if available. ; OFF : Cancels.
REGIONAL	ON : Switches to another station only in the specific region using the "AF" control. ; OFF : Cancels.
AF SET	ON : Automatically searches for another station broadcasting the same program in the same Radio Data System network with better reception when the current reception is poor. ; OFF : Cancels.
TI	ON : Allows the unit to temporarily switch to Traffic Information if available ("TI" lights up). ; OFF : Cancels.

RADIO

- | | |
|-------------------|--|
| PTY SEARCH | <ol style="list-style-type: none">1 Turn the volume knob to select the available Program Type, then press the knob.2 Turn the volume knob to select the PTY language (ENGLISH/FRENCH/GERMAN), then press the knob.3 Press ◀▶ to start searching. |
|-------------------|--|

CLOCK

- | | |
|------------------|--|
| TIME SYNC | ON: Synchronizes the unit's time to the Radio Data System station time. ;
OFF: Cancels. |
|------------------|--|

Available Program Type for [PTY SEARCH]

SPEECH : NEWS, AFFAIRS, INFO (information), SPORT, EDUCATE, DRAMA, CULTURE, SCIENCE, VARIED, WEATHER, FINANCE, CHILDREN, SOCIAL, RELIGION, PHONE IN, TRAVEL, LEISURE, DOCUMENT

MUSIC : POP M (music), ROCK M (music), EASY M (music), LIGHT M (music), CLASSICS, OTHER M (music), JAZZ, COUNTRY, NATION M (music), OLDIES, FOLK M (music)

The unit will search for the Program Type categorized under [SPEECH] or [MUSIC] if selected.

- [MONO SET]/[NEWS SET]/[REGIONAL]/[AF SET]/[TI]/[PTY SEARCH] is selectable only when the band is FM1/FM2/FM3.
- If the volume is adjusted during reception of traffic information, alarm or news bulletin, the adjusted volume is memorized automatically. It will be applied the next time traffic information, alarm or news bulletin is turned on.

AUX

Preparation:

Select [ON] for [BUILT-IN AUX] for [SOURCE SELECT]. (→ 5)

Start listening

- 1 Connect a portable audio player (commercially available).

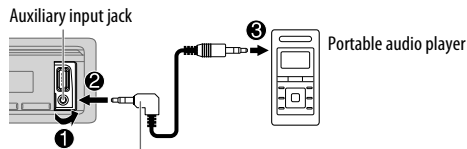

3.5 mm (1/8") stereo mini plug with "L" shaped connector (commercially available)

- 2 Press **⏻ SRC** repeatedly to select **AUX**.
- 3 Turn on the portable audio player and start playback.

Set the AUX name

While listening to a portable audio player connected to the unit...

- 1 Press the volume knob to enter [FUNCTION].
- 2 Turn the volume knob to select [SYSTEM], then press the knob.
- 3 Turn the volume knob to select [AUX NAME SET], then press the knob.
- 4 Turn the volume knob to select an item, then press the knob.
AUX (default)/DVD/PORTABLE/GAME/VIDEO/TV
- 5 Press and hold **⏻/▶** to exit.

To return to the previous setting item, press **⏻/▶**.

USB/iPod/ANDROID

Start playback

The source changes automatically and playback starts.

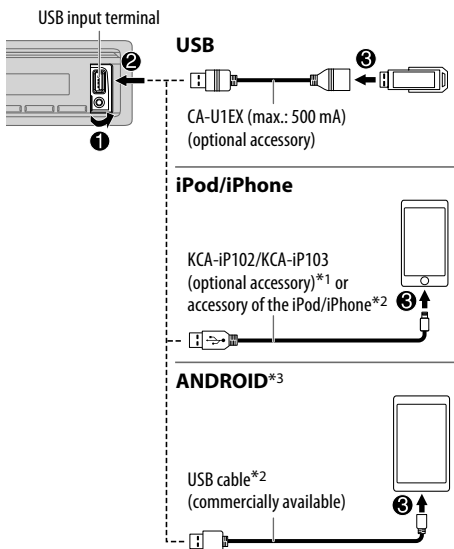

*1 KCA-iP102 : 30-pin type, KCA-iP103 : Lightning type

*2 Do not leave the cable inside the car when not using.

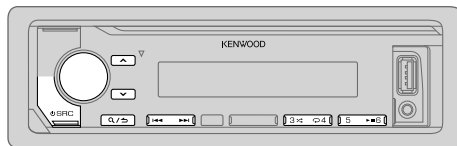

To	On the faceplate	On the remote control
Playback/pause	Press ▶▶ 6 .	Press ENT ▶▶ II .
Reverse/Fast-forward*4	Press and hold ◀◀ / ▶▶ I .	Press and hold ◀◀ / ▶▶ I (+) .
Select a file	Press ◀◀ / ▶▶ I .	Press ◀◀ / ▶▶ I (+) .
Select a folder*5	Press ▲ / ▼ .	Press #FM+ / *AM- .
Repeat play*6	Press ↻ 4 repeatedly. FILE REPEAT/FOLDER REPEAT/ALL REPEAT : MP3/WMA/AAC/WAV/FLAC file FILE REPEAT/FOLDER REPEAT/REPEAT OFF : iPod or ANDROID	
Random play*6	Press 3 ↻ repeatedly. FOLDER RANDOM/RANDOM OFF : MP3/WMA/AAC/WAV/FLAC file, iPod or ANDROID	
	Press and hold 3 ↻ to select ALL RANDOM.	

*3 When connecting an Android device, "Press [VIEW] to install KENWOOD MUSIC PLAY APP" is shown. Follow the instructions to install the application. You can also install the latest version of KENWOOD MUSIC PLAY application on your Android device before connecting. For more information, visit <www.kenwood.com/cs/ce/>.

*4 For ANDROID: Applicable only when [BROWSE MODE] is selected. (➔ 9)

*5 This does not work for iPod/ANDROID.

*6 For iPod/ANDROID: Applicable only when [MODE OFF]/[BROWSE MODE] is selected. (➔ 9)

USB/iPod/ANDROID

Select control mode

While in iPod USB source, press **5** repeatedly.

MODE ON : Control iPod using the iPod itself. However, you can still play/pause, file skip, fast-forward or reverse from this unit.

MODE OFF : Control iPod from this unit.

While in ANDROID source, press **5** repeatedly.

BROWSE MODE: Control Android device from this unit via KENWOOD MUSIC PLAY application installed in the Android device.

HAND MODE : Control Android device using the Android device itself via other media player applications installed in the Android device. However, you can still play/pause and file skip from this unit.

Select music drive

While in USB source, press **5** repeatedly.

Stored songs in the following drive will be played back.

- Selected internal or external memory of a smartphone (Mass Storage Class).
- Selected drive of a multiple drives device.

Listen to TuneIn Radio/TuneIn Radio Pro/Aupee

While listening to TuneIn Radio, TuneIn Radio Pro or Aupee, connect the iPod/iPhone to the USB input terminal of the unit.

- The unit will output the sound from these applications.

Select a file from a folder/list

For iPod/ANDROID, applicable only when [MODE OFF]/[BROWSE MODE] is selected.

1 Press **Q/↵**.

2 Turn the volume knob to select a folder/list, then press the knob.

3 Turn the volume knob to select a file, then press the knob.

Quick Search (applicable only for USB and ANDROID source)

If you have many files, you can search through them quickly.

Turn the volume knob quickly to browse through the list quickly.

Skip Search (applicable only for iPod USB and ANDROID source)

Press **◀◀ / ▶▶** to search at a preset skip search ratio. (→ 10, [SKIP SEARCH])

• Pressing and holding **◀◀ / ▶▶** searches at a 10% ratio.

Alphabet search (applicable only for iPod USB and ANDROID source)

You can search for a file according to the first character.

For iPod USB source

- 1** Turn the volume knob quickly to enter character search.
- 2** Turn the volume knob to select the character.
 - Select "*" to search for a character other than A to Z, 0 to 9.
- 3** Press **◀◀ / ▶▶** to move to the entry position.
 - You can enter up to 3 characters.
- 4** Press the volume knob to start searching.

For ANDROID source

- 1** Press **▲ / ▼** to enter character search.
- 2** Turn the volume knob to select the character.
 - ▲▲: Upper case letters (A to Z)
 - ▲_A: Lower case letters (a to z)
 - 0-: Numbers (0 to 9)
 - ***: Character other than A to Z, 0 to 9
- 3** Press the volume knob to start searching.

- To return to the root folder/first file/top menu, press **5**. (Not applicable for BT AUDIO source.)
- To return to the previous setting item, press **Q/↵**.
- To cancel, press and hold **Q/↵**.

USB/iPod/ANDROID

Direct Music Search (using the remote control)

- 1 Press **DIRECT**.
- 2 Press the number buttons to enter a file number.
- 3 Press **ENT ▶ ||** to search for music.
 - To cancel, press **↶** or **DIRECT**.
 - Not available if Random Play is selected.
 - Not applicable for iPod USB and ANDROID source.

Settings to use KENWOOD Remote application

KENWOOD Remote application is designed to control the KENWOOD car receiver's operations from the iPhone/iPod (via USB input terminal).

Preparation:

Install the latest version of KENWOOD Remote application on your device before connecting. For more information, visit www.kenwood.com/cs/ce/.

You can make the settings in the same way as connection via Bluetooth.
(→ 20)

Other settings

- 1 Press the volume knob to enter [FUNCTION].
- 2 Turn the volume knob to select an item (see the following table), then press the knob.
- 3 Repeat step 2 until the desired item is selected or activated.
- 4 Press and hold **Q/↶** to exit.

To return to the previous setting item, press **Q/↶**.

Default: **XX**

USB	
MUSIC DRIVE	DRIVE CHANGE: The next drive ([DRIVE 1] to [DRIVE 4]) is selected automatically and playback starts. Repeat steps 1 to 3 to select the following drives.
SKIP SEARCH	0.5%/1%/5%/10%: While listening to iPod USB or ANDROID source, selects the skip search ratio over the total files.

Preparation:

Install the latest version of the Pandora application on your device (iPhone/iPod touch), then create an account and log in to Pandora.

- Select [ON] for [PANDORA SRC] in [SOURCE SELECT]. (→ 5)

Start listening

- 1 Open the Pandora application on your device.
- 2 Connect your device to the USB input terminal.

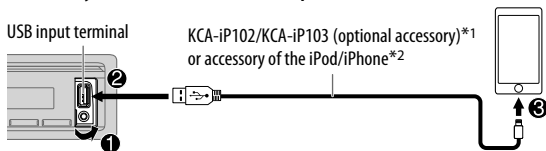

- 3 Press **SRC** repeatedly to select PANDORA.
Broadcast starts automatically.

To	On the faceplate	On the remote control
Playback/pause	Press II 6.	Press ENT II .
Skip a track	Press ▶▶ .	Press ▶▶ (+) .
Thumbs up or thumbs down*3	Press ▲ / ▼ .	Press #FM+ / *AM- .

*1 KCA-iP102 : 30-pin type, KCA-iP103 : Lightning type

*2 Do not leave the cable inside the car when not using.

*3 If thumbs down is selected, the current track is skipped.

Create and save a new station

- 1 Press **Q/↵**.
- 2 Turn the volume knob to select [NEW STATION], then press the knob.
- 3 Turn the volume knob to select [FROM ARTIST] or [FROM TRACK], then press the knob.
A new station is created based on the artist or current song.
- 4 Press and hold one of the number buttons (1 to 5) to store.

To select a stored station: Press one of the number buttons (1 to 5).

Search for a registered station

- 1 Press **Q/↵**.
- 2 Turn the volume knob to select an item, then press the knob.
[SORT BY DATE]: According to the registered date
[SORT BY A-Z]: By alphabetical order
- 3 Turn the volume knob (or press **▲ / ▼** on the remote control) to select the desired station.
- 4 Press the volume knob (or press **ENT ▶▶ II** on the remote control) to confirm.

To cancel, press and hold **Q/↵**.

Bookmark current song information

Press and hold the volume knob.

"BOOKMARKED" appears and the information is stored to your device.

- The bookmark is available on your Pandora account but not on this unit.

Delete a station

While listening to PANDORA...

- 1 Press **Q/↵**.
- 2 Turn the volume knob to select [STATION DEL], then press the knob.
- 3 Turn the volume knob to select [SORT BY DATE] or [SORT BY A-Z], then press the knob.
- 4 Turn the volume knob to select the desired station to delete, then press the knob.
- 5 Turn the volume knob to select [YES], then press the knob.
- 6 Press and hold **Q/↵** to exit.

To return to the previous setting item, press **Q/↵**.

Spotify

Preparation:

Install the latest version of the Spotify application on your device (iPhone/iPod touch), then create an account and log in to Spotify.

- Select [ON] for [SPOTIFY SRC] in [SOURCE SELECT]. (→ 5)

Start listening

- 1 Open the Spotify application on your device.
- 2 Connect your device to the USB input terminal.

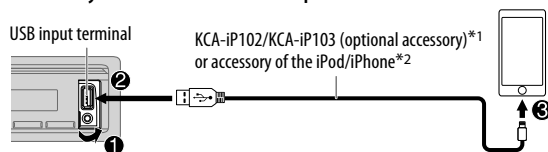

- 3 Press **⏻ SRC** repeatedly to select SPOTIFY.
Broadcast starts automatically.



To	On the faceplate	On the remote control
Playback/pause	Press ▶ 6 .	Press ENT ▶ .
Skip a track	Press ◀◀*5/ ▶▶ .	Press ◀◀*5/ ▶▶ (+) .
Thumbs up or thumbs down*3	Press ▲ / ▼ .	Press #FM+ / *AM- .
Start radio	Press and hold 5 .	(Not available)

*1 KCA-iP102 : 30-pin type, KCA-iP103 : Lightning type

*2 Do not leave the cable inside the car when not using.

*3 This feature is available for tracks in Radio only. If thumbs down is selected, the current track is skipped.

Spotify

To	On the faceplate	On the remote control
Repeat play* ⁴	Press  4 repeatedly. REPEAT ALL/REPEAT ONE* ⁵ / REPEAT OFF	(Not available)
Random play* ⁴	Press  repeatedly.* ⁵ SHUFFLE ON/SHUFFLE OFF	(Not available)

*⁴ Available for tracks in Playlists only.

*⁵ Available for premium account users only.

Save favorite song information

While listening to the Radio on Spotify...





Press and hold the volume knob.

“SAVED” appears and the information is stored to “Your Music” or “Your Library” on your Spotify account.

To unsave, repeat the same procedure.

“REMOVED” appears and the information is removed from “Your Music” or “Your Library” on your Spotify account.

Search for a song or station

- 1 Press .
- 2 Turn the volume knob to select a list type, then press the knob. The list types displayed differ depending on the information sent from Spotify.
- 3 Turn the volume knob (or press  /  on the remote control) to select the desired song or station.
- 4 Press the volume knob (or press **ENT**  on the remote control) to confirm.
You can browse through the list quickly by turning the volume knob quickly.

To cancel, press and hold .

BLUETOOTH®

BLUETOOTH — Connection

Supported Bluetooth profiles

- Hands-Free Profile (HFP)
- Advanced Audio Distribution Profile (A2DP)
- Audio/Video Remote Control Profile (AVRCP)
- Serial Port Profile (SPP)
- Phonebook Access Profile (PBAP)

Supported Bluetooth codecs

- Sub Band Codec (SBC)
- Advanced Audio Coding (AAC)

Connect the microphone

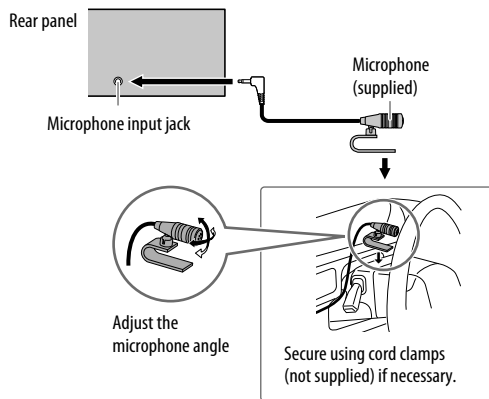

Pair and connect a Bluetooth device for the first time

- 1 Press **⏻ SRC** to turn on the unit.
- 2 Search and select this unit model name (KMM-BT3**/KMM-BT2**) on the Bluetooth device.
"PAIRING" → "PASS XXXXXX" → Device name → "PRESS" → "VOLUME KNOB" appears on the display.
 - For some Bluetooth devices, you may need to enter the Personal Identification Number (PIN) code immediately after searching.
- 3 Press the volume knob to start pairing.
"PAIRING OK" appears when pairing is completed.

Once pairing is completed, Bluetooth connection is established automatically.

- **KMM-BT304**: "BT1" and/or "BT2" indicator on the faceplate lights up.
- **KMM-BT204**: "BT1" and/or "BT2" on the display window lights up.
- This unit supports Secure Simple Pairing (SSP).
- Up to five devices can be registered (paired) in total.
- Once the pairing is completed, the Bluetooth device will remain registered in the unit even if you reset the unit. To delete the paired device, ➔ 18, [DEVICE DELETE].
- A maximum of two Bluetooth phones and one Bluetooth audio device can be connected at any time.
However, while in BT AUDIO source, you can connect to five Bluetooth audio devices and switch between these five devices. (➔ 19)
- Some Bluetooth devices may not automatically connect to the unit after pairing. Connect the device to the unit manually.
- Refer to the instruction manual of the Bluetooth device for more information.

Auto Pairing

When you connect iPhone/iPod touch/Android device to the USB input terminal, pairing request (via Bluetooth) is automatically activated.

Press the volume knob to pair once you have confirmed the device name.

Automatic pairing request is activated only if:

- Bluetooth function of the connected device is turned on.
- [AUTO PAIRING] is set to [ON]. (➔ 18)
- KENWOOD MUSIC PLAY application is installed on the Android device (➔ 8) and [BROWSE MODE] is selected. (➔ 9)

BLUETOOTH®

BLUETOOTH — Mobile phone

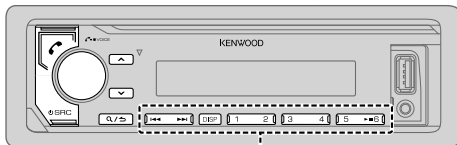

ZONE 2

Receive a call

When there is an incoming call:

- **KMM-BT304**: ZONE 2 illuminates in green color and flashes.
- The unit answers the call automatically if **[AUTO ANSWER]** is set to a selected time. (→ 16)

During a call:

- **KMM-BT304**: ZONE 1 illuminates according to the settings made for **[DISPLAY]** (→ 25) and ZONE 2 illuminates in green color.
- If you turn off the unit or detach the faceplate, the Bluetooth connection is disconnected.

The following operations may differ or not available depending on the connected phone.

To	On the faceplate	On the remote control
First incoming call...		
Answer a call	Press or the volume knob or one of the number buttons (1 to 6).	Press .
Reject a call	Press .	Press .
End a call	Press .	Press .

To	On the faceplate	On the remote control
While talking on the first incoming call...		
Answer another incoming call and hold the current call	Press .	Press .
Reject another incoming call	Press .	Press .
While having two active calls...		
End current call and activate held call	Press .	Press .
Swap between the current call and held call	Press .	Press .
Adjust the phone volume [00] to [35] (Default: [15])	Turn the volume knob during a call.	Press VOL or VOL .
		• This adjustment will not affect the volume of the other sources.
Switch between hands-free and private talk modes	Press 6 during a call.	• Operations may vary according to the connected Bluetooth device. (Not available)

BLUETOOTH®

■ Improve the voice quality

While talking on the phone...

- 1 Press the volume knob to enter [FUNCTION].
- 2 Turn the volume knob to select an item (see the following table), then press the knob.
- 3 Repeat step 2 until the desired item is selected or activated.
- 4 Press and hold \mathcal{Q}/\rightarrow to exit.

To return to the previous setting item, press \mathcal{Q}/\rightarrow .

Default: **XX**

MIC GAIN	-10 to +10 (-4): The sensitivity of the microphone increases as the number increased.
NR LEVEL	-5 to +5 (0): Adjust the noise reduction level until the least noise is being heard during a phone conversation.
ECHO CANCEL	-5 to +5 (0): Adjust the echo cancellation delay time until the least echo is being heard during a phone conversation.

■ Make the settings for receiving a call

- 1 Press \mathcal{Q}/\rightarrow to enter Bluetooth mode.
- 2 Turn the volume knob to select an item (see the following table), then press the knob.
- 3 Repeat step 2 until the desired item is selected or activated.
- 4 Press and hold \mathcal{Q}/\rightarrow to exit.

To return to the previous setting item, press \mathcal{Q}/\rightarrow .

Default: **XX**

SETTINGS

AUTO ANSWER	1 to 30: The unit answers incoming call automatically in the selected time (in seconds). ; OFF : Cancels.
BATT/SIGNAL*	(For KMM-BT304) AUTO : Shows the strength of the battery and signal when the unit detects a Bluetooth device and the Bluetooth device is connected. ; OFF : Cancels.

* Functionality depends on the type of the phone used.

Make a call

You can make a call from the call history, phonebook, or dialing the number. Call by voice is also possible if your mobile phone has the feature.

- 1 Press \mathcal{Q}/\rightarrow to enter Bluetooth mode.
“(First device name)” appears.
 - If two Bluetooth phones are connected, press \mathcal{Q}/\rightarrow again to switch to another phone.
“(Second device name)” appears.
- 2 Turn the volume knob to select an item (see the following table), then press the knob.
- 3 Repeat step 2 until the desired item is selected/activated or follow the instructions stated on the selected item.
- 4 Press and hold \mathcal{Q}/\rightarrow to exit.

To return to the previous setting item, press \mathcal{Q}/\rightarrow .

CALL HISTORY

(Applicable only if the phone supports PBAP.)

- 1 Press the volume knob to select a name or a phone number.
 - **KMM-BT304**: "INCOMING", "OUTGOING", or "MISSED" is shown on the lower part of the display to indicate the previous call status.
 - **KMM-BT204**: "I" indicates call received, "O" indicates call made, "M" indicates call missed.
 - Press **DISP** to change the display category (NUMBER or NAME).
 - "NO DATA" appears if there is no recorded call history.
- 2 Press the volume knob to call.

PHONE BOOK

(Applicable only if the phone supports PBAP.)

- 1 Turn the volume knob quickly to enter alphabet search mode (if the phonebook contains many contacts). The first menu (ABCDEFGHIJK) appears.
 - To go to the other menu (LMNOPQRSTUVWXYZ), press **▲** / **▼**.
 - To select the desired first letter, turn the volume knob or press **◀** / **▶**, then press the knob. Select "1" to search with numbers and select "*" to search with symbols.
- 2 Turn the volume knob to select a name, then press the knob.
- 3 Turn the volume knob to select a phone number, then press the knob to call.
 - The phonebook of the connected phone is automatically transferred to the unit when pairing.
 - Contacts are categorized as: HOME, OFFICE, MOBILE, OTHER, GENERAL or HM (home), OF (office), MO (mobile), OT (other), GE (general).
 - This unit can display only non-accent letters. (Accent letters such as "Ú" is shown as "U".)

NUMBER DIAL

- 1 Turn the volume knob to select a number (0 to 9) or character (*, #, +).
- 2 Press **◀** / **▶** to move the entry position. Repeat steps 1 and 2 until you finish entering the phone number.
- 3 Press the volume knob to call.
(or using the remote control)
 - 1 Press the number buttons (**0** to **9**) to enter the phone number.
 - 2 Press **☞** to call.

VOICE

Speak the name of the contact you want to call or the voice command to control the phone functions. (➔ **Make a call using voice recognition**)

BATT LOW/MID/FULL*: Shows the strength of the battery.

NO SIGNAL/LOW/MID/MAX*: Shows the strength of the current received signal.

* Functionality depends on the type of the phone used.

Make a call using voice recognition

- 1 Press and hold **☞** to activate the voice recognition of the connected phone.
- 2 Speak the name of the contact you want to call or the voice command to control the phone functions.
 - Supported Voice Recognition features vary for each phone. Refer to the instruction manual of the connected phone for details.
 - This unit also supports the intelligent personal assistant function of iPhone.

Settings in memory

Store a contact in memory

You can store up to 6 contacts into the number buttons (1 to 6).

- 1 Press  to enter Bluetooth mode.
- 2 Turn the volume knob to select [CALL HISTORY], [PHONE BOOK], or [NUMBER DIAL], then press the knob.
- 3 Turn the volume knob to select a contact or enter a phone number. If a contact is selected, press the volume knob to show the phone number.
- 4 Press and hold one of the number buttons (1 to 6). "STORED" appears when the contact is stored.

To erase a contact from the preset memory, select [NUMBER DIAL] in step 2 and store a blank number.

Make a call from memory

- 1 Press  to enter Bluetooth mode.
- 2 Press one of the number buttons (1 to 6).
- 3 Press the volume knob to call. "NO MEMORY" appears if there is no contacts stored.



Other settings

- 1 Press the volume knob to enter [FUNCTION].
- 2 Turn the volume knob to select an item (see the following table), then press the knob.
- 3 Repeat step 2 until the desired item is selected/activated or follow the instructions stated on the selected item.
- 4 Press and hold  to exit.

To return to the previous setting item, press .

Default: **XX**

BT MODE

PHONE SELECT	Selects the phone or audio device to connect or disconnect. "✳" appears in front of the device name when connected.
AUDIO SELECT	"▷" appears in front of the current playback audio device. <ul style="list-style-type: none"> • You can only connect a maximum of two Bluetooth phones and one Bluetooth audio device at any time.
DEVICE DELETE	<ol style="list-style-type: none"> 1 Turn the volume knob to select a device to delete, then press the knob. 2 Turn the volume knob to select [YES] or [NO], then press the knob.
PIN CODE EDIT (0000)	Changes the PIN code (up to 6 digits). <ol style="list-style-type: none"> 1 Turn the volume knob to select a number. 2 Press  /  to move the entry position. Repeat steps 1 and 2 until you finish entering the PIN code. 3 Press the volume knob to confirm.
RECONNECT	ON: The unit automatically reconnect when the last connected Bluetooth device is within range. ; OFF: Cancels.
AUTO PAIRING	ON: The unit automatically pair supported Bluetooth device (iPhone/iPod touch/Android device) when it is connected through USB input terminal. Depending on the operating system of the connected device, this function may not work. ; OFF: Cancels.
INITIALIZE	YES: Initializes all the Bluetooth settings (including stored pairing, phonebook, and etc.). ; NO: Cancels.

BLUETOOTH®

Bluetooth test mode

You can check the connectivity of the supported profile between the Bluetooth device and the unit.

- Make sure there is no Bluetooth device paired.

1 Press and hold .

"PLEASE PAIR YOUR PHONE PIN 0000" appears.

2 Search and select this unit model name (KMM-BT3/KMM-BT2**) on the Bluetooth device.**

3 Operate the Bluetooth device to confirm pairing.

"TESTING" flashes on the display.

The connectivity result (OK or NG) appears after the test.

PAIRING: Pairing status

HF CNT: Hands-Free Profile (HFP) compatibility

AUD CNT: Advanced Audio Distribution Profile (A2DP) compatibility

PB DL: Phonebook Access profile (PBAP) compatibility

To cancel test mode, press and hold  **SRC** to turn off the unit.





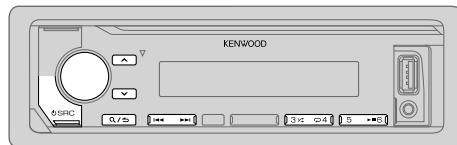







BLUETOOTH — Audio

While in BT AUDIO source, you can connect to five Bluetooth audio devices and switch between these five devices.



Audio player via Bluetooth

- 1 Press  **SRC** repeatedly (or press **SRC** on the remote control) to select BT AUDIO.
- 2 Operate the Bluetooth audio player to start playback.

To	On the faceplate	On the remote control
Playback/pause	Press  6 .	Press ENT  .
Select group or folder	Press  .	Press #FM+ / *AM- .
Reverse/Forward skip	Press  .	Press  (+) .
Reverse/Fast-forward	Press and hold  .	Press and hold  (+) .
Repeat play	Press  4 repeatedly. ALL REPEAT, FILE REPEAT, REPEAT OFF	(Not available)
Random play	Press and hold  3  to select ALL RANDOM. • Press  3  to select RANDOM OFF.	(Not available)
Select a file from a folder/list	Refer to "Select a file from a folder/list" on page 9.	(Not available)
Switch between connected Bluetooth audio device	Press 5 .*	(Not available)

* Pressing the "Play" key on the connected device itself also causes switching of sound output from the device.

Operations and display indications may differ according to their availability on the connected device.

BLUETOOTH®

Settings to use KENWOOD Remote application

KENWOOD Remote application is designed to control the KENWOOD car receiver's operations from the iPhone/iPod (via Bluetooth or via USB input terminal) or Android smartphone (via Bluetooth).

Preparation:

Install the latest version of KENWOOD Remote application on your device before connecting. For more information, visit www.kenwood.com/cs/ce/.

- 1 Press the volume knob to enter [FUNCTION].
- 2 Turn the volume knob to select an item (see the following table), then press the knob.
- 3 Repeat step 2 until the desired item is selected or activated.
- 4 Press and hold **Q**/**↵** to exit.

To return to the previous setting item, press **Q**/**↵**.

Default: **XX**

REMOTE APP

SELECT Select the device (IOS or ANDROID) to use the application.

- IOS** **YES:** Selects iPhone/iPod to use the application via Bluetooth or connected via USB input terminal. ; **NO:** Cancels.
- If IOS is selected, select iPod BT source (or iPod USB if your iPhone/iPod is connected via USB input terminal) to activate the application.
- The connectivity of the application will be interrupted or disconnected if:
 - You change from iPod BT source to any playback source connected via the USB input terminal.
 - You change from iPod USB source to iPod BT source.

ANDROID **YES:** Selects Android smartphone to use the application via Bluetooth. ; **NO:** Cancels.

ANDROID LIST*: Selects the Android smartphone to use from the list.

* Displayed only when [ANDROID] of [SELECT] is set to [YES].

STATUS

Shows the status of the selected device.

IOS CONNECTED: You are able to use the application using the iPhone/iPod connected via Bluetooth or USB input terminal.

IOS NOT CONNECTED: No IOS device is connected to use the application.

ANDROID CONNECTED: You are able to use the application using the Android smartphone connected via Bluetooth.

ANDROID NOT CONNECTED: No Android device is connected to use the application.

Listen to iPhone/iPod via Bluetooth

You can listen to the songs on the iPhone/iPod via Bluetooth on this unit.

Press **⏻ SRC** repeatedly to select iPod BT.

- You can operate the iPod/iPhone in the same way as iPod/iPhone via USB input terminal. (→ 8)
- If you plug in an iPhone/iPod to the USB input terminal while listening to iPod BT source, the source automatically change to iPod USB. Press **⏻ SRC** to select iPod BT if the device is still connected via Bluetooth.

BLUETOOTH®

Internet radio via Bluetooth

You can listen to internet radio (Pandora and Spotify) on the iPhone/iPod/Android device via Bluetooth on this unit.

- Make sure the USB input terminal is not connected to any device.

Listen to Pandora

Preparation:

Select [ON] for [PANDORA SRC] in [SOURCE SELECT]. (→ 5)

- 1 Open the Pandora application on your device.
- 2 Connect your device via Bluetooth connection. (→ 14)
- 3 Press **SRC** repeatedly to select PANDORA (for iPhone/iPod) or PANDORA BT (for Android device).

The source switches and broadcast starts automatically.

- You can operate Pandora in the same way as Pandora via USB input terminal. (→ 11)

Listen to Spotify

Preparation:

Select [ON] for [SPOTIFY SRC] in [SOURCE SELECT]. (→ 5)

- 1 Open the Spotify application on your device.
- 2 Connect your device via Bluetooth connection. (→ 14)
- 3 Press **SRC** repeatedly to select SPOTIFY (for iPhone/iPod) or SPOTIFY BT (for Android device).

The source switches and broadcast starts automatically.

- You can operate Spotify in the same way as Spotify via USB input terminal. (→ 12)

AUDIO SETTINGS

While listening to any source...

- 1 Press the volume knob to enter [FUNCTION].
- 2 Turn the volume knob to select an item (see the following table), then press the knob.
- 3 Repeat step 2 until the desired item is selected or activated.
- 4 Press and hold **Q/↵** to exit.

(or using the remote control)

- 1 Press **AUD** to enter [AUDIO CONTROL].
- 2 Press **▲/▼** to select an item, then press **ENT ▶▶**.

To return to the previous setting item, press **Q/↵**.

Default: **XX**

AUDIO CONTROL	
SUB-W LEVEL	LEVEL -50 to LEVEL +10 (LEVEL 0): Adjusts the subwoofer output level.
MANUAL EQ	The sound elements (frequency level, tone level, Q factor) are preset into each selection.
62.5HZ	LEVEL LEVEL -9 to LEVEL +9 (LEVEL 0): Adjusts the level to memorize for each source. (Before making an adjustment, select the source you want to adjust.)
	BASS EXTEND ON: Turns on the extended bass. ; OFF: Cancels.
100HZ/160HZ/250HZ/ 400HZ/630HZ/1KHZ/ 1.6KHZ/2.5KHZ/4KHZ/ 6.3KHZ/10KHZ/16KHZ	LEVEL -9 to LEVEL +9 (LEVEL 0): Adjusts the level to memorize for each source. (Before making an adjustment, select the source you want to adjust.)
Q FACTOR	1.35/1.50/2.00: Adjust the quality factor.
PRESET EQ	NATURAL/ROCK/POPS/EASY/TOP40/JAZZ/POWERFUL/USER: Selects a preset equalizer suitable to the music genre. (Select [USER] to use the settings made in [MANUAL EQ].)

AUDIO SETTINGS

BASS BOOST	LEVEL1/LEVEL2/LEVEL3/LEVEL4/LEVEL5 or LV1/LV2/LV3/LV4/LV5 : Selects your preferred bass boost level. ; OFF : Cancels.
LOUDNESS	LEVEL1/LEVEL2 or LV1/LV2 : Selects your preferred low and high frequencies boost to produce a well-balanced sound at a low volume level. ; OFF : Cancels.
SUBWOOFER SET	ON : Turns on the subwoofer output. ; OFF : Cancels.
FADER	(Not applicable if 3-way crossover is selected.) R15 to F15 (0) : Adjusts the rear and front speaker output balance.
BALANCE	L15 to R15 (0) : Adjusts the left and right speaker output balance.
VOLUME OFFSET	-15 to +6 (0) : Preset the initial volume level of each source. (Before adjustment, select the source you want to adjust.)
SOUND EFFECT	
SOUND RECNRSTR (Sound reconstruction)	(Not applicable for RADIO source and AUX source.) ON : Creates realistic sound by compensating the high-frequency components and restoring the rise-time of the waveform that are lost in audio data compression. ; OFF : Cancels.
SPACE ENHANCE	(Not applicable for RADIO source.) SMALL/MEDIUM/LARGE or SML/MED/LRG : Virtually enhances the sound space. ; OFF : Cancels.
SND REALIZER	LEVEL1/LEVEL2/LEVEL3 or LV1/LV2/LV3 : Virtually makes the sound more realistic. ; OFF : Cancels.
STAGE EQ	LOW/MIDDLE/HIGH or LOW/MID/HI : Virtually adjust the sound position heard from the speakers. ; OFF : Cancels.
DRIVE EQ	ON : Boosts the frequency to reduce the noise heard from outside the car or running noise of the tyres. ; OFF : Cancels.
SPEAKER SIZE	Depending on the crossover type you have selected (➔ 5), 2-way crossover or 3-way crossover setting items will be shown (➔ 23).
X'OVER	By default, 2-way crossover type is selected.

DTA SETTINGS

For settings, ➔ 24, Digital Time Alignment Settings.

CAR SETTINGS

- **KMM-BT204**: For 2-way crossover: **[SUB-W LEVEL]/[SUBWOOFER SET]** is selectable only if **[SWITCH PREOUT]** is set to **[SUB-W]**. (➔ 4)
- **[SUB-W LEVEL]** is selectable only if **[SUBWOOFER SET]** is set to **[ON]**.

Crossover settings

Below are the available setting items for 2-way crossover and 3-way crossover.

SPEAKER SIZE

Selects according to the connected speaker size for optimum performance.

- The frequency and slope settings are automatically set for the crossover of the selected speaker.
- When 2-way crossover is selected, if **[NONE]** is selected for **[TWEETER]** of **[FRONT]**, **[REAR]** and **[SUBWOOFER]** for **[SPEAKER SIZE]**, the **[X'OVER]** setting of the speaker is not available.
- When 3-way crossover is selected, if **[NONE]** is selected for **[WOOFER]** of **[SPEAKER SIZE]**, the **[X'OVER]** setting of **[WOOFER]** is not available.

X'OVER

- **[FRQ]/[F - HPF FRQ]/[R - HPF FRQ]/[SW LPF FRQ]/[HPF FRQ]/[LPF FRQ]**: Adjusts the crossover frequency for the selected speakers (high pass filter or low pass filter).
If **[THROUGH]** is selected, all signals are sent to the selected speakers.
- **[F - HPF SLOPE]/[R - HPF SLOPE]/[SW LPF SLOPE]/[HPF SLOPE]/[LPF SLOPE]/[SLOPE]**: Adjusts the crossover slope.
Selectable only if a setting other than **[THROUGH]** is selected for the crossover frequency.
- **[SW LPF PHASE]/[PHASE]**: Selects the phase of the speaker output to be in line with the other speaker output.
- **[GAIN LEFT]/[GAIN RIGHT]/[F - HPF GAIN]/[R - HPF GAIN]/[SW LPF GAIN]/[GAIN]**: Adjusts the output volume of the selected speaker.

AUDIO SETTINGS

2-way crossover setting items

SPEAKER SIZE		
FRONT	SIZE	8CM/10CM/12CM/13CM/16CM/17CM/18CM/4×6/5×7/6×8/6×9/7×10
	TWEETER	SMALL/MIDDLE/LARGE/NONE (not connected)
REAR		8CM/10CM/12CM/13CM/16CM/17CM/18CM/4×6/5×7/6×8/6×9/7×10/NONE (not connected)
SUBWOOFER*1		16CM/20CM/25CM/30CM/38CM OVER/NONE (not connected)
X ¹ OVER		
TWEETER	FRQ	1KHZ/1.6KHZ/2.5KHZ/4KHZ/5KHZ/6.3KHZ/8KHZ/10KHZ/12.5KHZ
	GAIN LEFT	-8 to 0
	GAIN RIGHT	-8 to 0
FRONT HPF	F - HPF FRQ	30HZ/40HZ/50HZ/60HZ/70HZ/80HZ/90HZ/100HZ/120HZ/150HZ/180HZ/220HZ/250HZ/THROUGH
	F - HPF SLOPE	-6DB/-12DB/-18DB/-24DB
	F - HPF GAIN	-8 to 0
REAR HPF	R - HPF FRQ	
	R - HPF SLOPE	(Refer FRONT HPF settings above.)
	R - HPF GAIN	
SUBWOOFER LPF*1	SW LPF FRQ	30HZ/40HZ/50HZ/60HZ/70HZ/80HZ/90HZ/100HZ/120HZ/150HZ/180HZ/220HZ/250HZ/THROUGH
	SW LPF SLOPE	-6DB/-12DB/-18DB/-24DB
	SW LPF PHASE	REVERSE (180°)/NORMAL (0°)
	SW LPF GAIN	-8 to 0

*1 Selectable only when [SWITCH PREOUT] is set to [SUB-W] (→ 4)
(for [KMM-BT204]), and [SUBWOOFER SET] is set to [ON]. (→ 22)

3-way crossover setting items

SPEAKER SIZE		
TWEETER		SMALL/MIDDLE/LARGE
MID RANGE		8CM/10CM/12CM/13CM/16CM/17CM/18CM/4×6/5×7/6×8/6×9
WOOFER*2		16CM/20CM/25CM/30CM/38CM OVER/NONE (not connected)
X ¹ OVER		
TWEETER	HPF FRQ	1KHZ/1.6KHZ/2.5KHZ/4KHZ/5KHZ/6.3KHZ/8KHZ/10KHZ/12.5KHZ
	SLOPE	-6DB/-12DB
	PHASE	REVERSE (180°)/NORMAL (0°)
	GAIN	-8 to 0
MID RANGE	HPF FRQ	30HZ/40HZ/50HZ/60HZ/70HZ/80HZ/90HZ/100HZ/120HZ/150HZ/180HZ/220HZ/250HZ/THROUGH
	HPF SLOPE	-6DB/-12DB
	LPF FRQ	1KHZ/1.6KHZ/2.5KHZ/4KHZ/5KHZ/6.3KHZ/8KHZ/10KHZ/12.5KHZ/THROUGH
	LPF SLOPE	-6DB/-12DB
	PHASE	REVERSE (180°)/NORMAL (0°)
	GAIN	-8 to 0
WOOFER*2	LPF FRQ	30HZ/40HZ/50HZ/60HZ/70HZ/80HZ/90HZ/100HZ/120HZ/150HZ/180HZ/220HZ/250HZ/THROUGH
	SLOPE	-6DB/-12DB
	PHASE	REVERSE (180°)/NORMAL (0°)
	GAIN	-8 to 0

*2 Selectable only when [SUBWOOFER SET] is set to [ON]. (→ 22)

AUDIO SETTINGS

Digital Time Alignment settings

Digital Time Alignment sets the delay time of the speaker output to create a more suitable environment for your vehicle.

- For more information, ➔ **Determining the value for [DISTANCE] and [GAIN] of [DTA SETTINGS].**

DTA SETTINGS

POSITION	Selects your listening position (reference point). ALL: Not compensating; FRONT RIGHT: Front right seat; FRONT LEFT: Front left seat; FRONT ALL: Front seat • [FRONT ALL] is displayed only when [2-WAY X'OVER] is selected. (➔ 5)
DISTANCE	0CM to 610CM : Fine adjust the distance to compensate. (Before making an adjustment, select the speaker you want to adjust.)
GAIN	-8DB to 0DB : Fine adjust the output volume of the selected speaker. (Before making an adjustment, select the speaker you want to adjust.)
DTA RESET	YES : Resets the settings ([DISTANCE] and [GAIN]) of the selected [POSITION] to default.; NO : Cancels.

CAR SETTINGS

Identify your car type and rear speaker location in order to make the adjustment for **[DTA SETTINGS]**.

CAR TYPE	COMPACT/FULL SIZE CAR/WAGON/MINIVAN/SUV/MINIVAN(LONG) : Selects the type of vehicle.; OFF : Not compensating.
R-SP LOCATION	Selects the location of the rear speakers in your vehicle to calculate the furthest distance from the listening position selected (reference point). • DOOR/REAR DECK : Selectable only when [CAR TYPE] is selected as [OFF] , [COMPACT] , [FULL SIZE CAR] , [WAGON] or [SUV] . • 2ND ROW/3RD ROW : Selectable only when [CAR TYPE] is selected as [MINIVAN] or [MINIVAN(LONG)] .

- Before making an adjustment for **[DISTANCE]** and **[GAIN]** of **[DTA SETTINGS]**, select the speaker you want to adjust:

When 2-way crossover is selected:

FRONT LEFT/FRONT RIGHT/REAR LEFT/REAR RIGHT/SUBWOOFER

- You can only select **[REAR LEFT]**, **[REAR RIGHT]** and **[SUBWOOFER]** if a setting other than **[NONE]** is selected for **[REAR]** and **[SUBWOOFER]** of **[SPEAKER SIZE]**. (➔ 23)

When 3-way crossover is selected:

TWEETER LEFT/TWEETER RIGHT/MID LEFT/MID RIGHT/WOOFER

- You can only select **[WOOFER]** if a setting other than **[NONE]** is selected for **[WOOFER]** of **[SPEAKER SIZE]**. (➔ 23)

- [R-SP LOCATION]** of **[CAR SETTINGS]** is selectable only if:

- 2-way crossover is selected. (➔ 5)
- A setting other than **[NONE]** is selected for **[REAR]** of **[SPEAKER SIZE]**. (➔ 23)

Determining the value for [DISTANCE] and [GAIN] of [DTA SETTINGS]

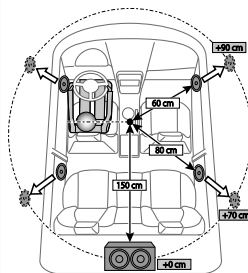

If you specify the distance from the center of the currently set listening position to every speaker, the delay time will be automatically computed and set.

- Determine the center of the currently set listening position as the reference point.
- Measure the distances from the reference point to the speakers.
- Calculate the differences between the distance of the furthest speaker (rear speaker) and other speakers.
- Set the **[DISTANCE]** calculated in step 3 for individual speakers.
- Adjust **[GAIN]** for individual speakers.

Example: When **[FRONT ALL]** is selected as the listening position

DISPLAY SETTINGS

Zone identification for color and brightness settings

KMM-BT304

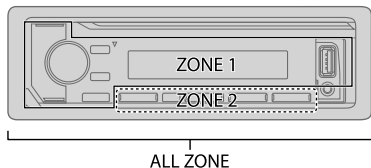

Zone identification for brightness settings

KMM-BT204

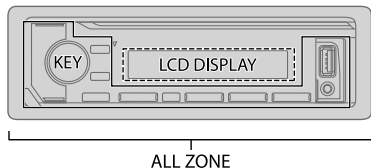

Set the dimmer

Press and hold **DISP** to turn on or off the dimmer.

- If you have set [DIMMER TIME], it will be canceled once you press and hold this button.

Other settings

- 1 Press the volume knob to enter [FUNCTION].
- 2 Turn the volume knob to select an item (see the following table), then press the knob.
- 3 Repeat step 2 until the desired item is selected/activated or follow the instructions stated on the selected item.
- 4 Press and hold **Q**/**↵** to exit.

To return to the previous setting item, press **Q**/**↵**.

Default: **XX**

DISPLAY

COLOR SELECT

(For **KMM-BT304**)

Select color for **ALL ZONE**, **ZONE 1** and **ZONE 2** separately.

- 1 Select a zone. (See the illustration on the left column.)
- 2 Select a color for the selected zone.
INITIAL COLOR/VARIABLE SCAN/CUSTOM R/G/B/preset colors*

To make your own color, select [CUSTOM R/G/B]. The color you have made will be stored in [CUSTOM R/G/B].

- 1 Press the volume knob to enter the detailed color adjustment.
- 2 Press **◀** / **▶** to select the color (R/G/B) to adjust.
- 3 Turn the volume knob to adjust the level (0 to 9), then press the knob.

DIMMER

Dim the illumination.

ON: Dimmer is turned on. ; **OFF**: Cancels.

DIMMER TIME: Set the dimmer on and off time.

- 1 Turn the volume knob to adjust the [ON] time, then press the knob.
- 2 Turn the volume knob to adjust the [OFF] time, then press the knob.
(Default: **[ON]: PM6:00 or 6:00PM; [OFF]: AM6:00 or 6:00AM**)

BRIGHTNESS

- 1 Select a zone. (See the illustration on the left column.)
- 2 **0 to 31**: Select your preferred brightness level for the selected zone.

TEXT SCROLL

AUTO/ONCE: Select whether to scroll the display information automatically, or scroll only once. ; **OFF**: Cancels.

* Preset colors: **RED1/RED2/RED3/PURPLE1/PURPLE2/PURPLE3/PURPLE4/BLUE1/BLUE2/BLUE3/SKYBLUE1/SKYBLUE2/LIGHTBLUE/AQUA1/AQUA2/GREEN1/GREEN2/GREEN3/YELLOWGREEN1/YELLOWGREEN2/YELLOW/ORANGE1/ORANGE2/ORANGERED**

TROUBLESHOOTING

	Symptom	Remedy
General	Sound cannot be heard.	<ul style="list-style-type: none"> Adjust the volume to the optimum level. Check the cords and connections.
	"MISWIRING CHECK WIRING THEN PWR ON" appears.	Turn the power off, then check to be sure the terminals of the speaker wires are insulated properly. Turn the power on again.
	"PROTECTING SEND SERVICE" appears.	Send the unit to the nearest service center.
	<ul style="list-style-type: none"> Sound cannot be heard. The unit does not turn on. Information shown on the display is incorrect. 	Clean the connectors. (➔ 29)
	The unit does not work at all.	Reset the unit. (➔ 3)
Radio	<ul style="list-style-type: none"> Radio reception is poor. Static noise while listening to the radio. 	Connect the antenna firmly.
	"READING" keeps flashing.	Do not use too many hierarchical levels or folders.
USB/iPod	Elapsed playing time is not correct.	This is caused by how the tracks are recorded.
	"LOADING" appears when you enter search mode by pressing Q / ↵ .	This unit is still preparing the iPod/iPhone music list. It may take some time to load, try again later.
	Correct characters are not displayed (e.g. album name).	<ul style="list-style-type: none"> This unit can only display uppercase letters, numbers, and a limited number of symbols. Depending on the display language you have selected (➔ 5), some characters may not be displayed correctly.

	Symptom	Remedy
USB/iPod	"NA FILE"	Make sure the media contains supported audio files. (➔ 29)
	"NO DEVICE"	Connect a USB device, and change the source to USB again.
	"COPY PRO"	A copy-protected file is played.
	"UNSUPPORTED DEVICE"	<ul style="list-style-type: none"> Check whether the connected device is compatible with this unit and ensure the file systems are in supported formats. (➔ 29) Reattach the device.
	"UNRESPONSIVE DEVICE"	Make sure the device is not malfunction and reattach the device.
	"USB HUB IS NOT SUPPORTED"	This unit cannot support a USB device connected via a USB hub.
	<ul style="list-style-type: none"> The source does not change to "USB" when you connect a USB device while listening to another source. "USB ERROR" appears 	The USB port is drawing more power than the design limit. Turn the power off and unplug the USB device. Then, turn on the power and reattach the USB device. If this does not solve the problem, turn the power off and on (or reset the unit) before replacing with another USB device.
	"NO MUSIC"	Connect a USB device that contains playable audio files.
	"iPod ERROR"	<ul style="list-style-type: none"> Reconnect the iPod. Reset the iPod.

TROUBLESHOOTING

Symptom	Remedy
<ul style="list-style-type: none"> Sound cannot be heard during playback. Sound output only from the Android device. 	<ul style="list-style-type: none"> Reconnect the Android device. If in [HAND MODE], launch any media player application on the Android device and start playback. If in [HAND MODE], relaunch the current media player application or use another media player application. Restart the Android device. If this does not solve the problem, the connected Android device is unable to route the audio signal to unit. (➔ 29)
ANDROID Cannot playback at [BROWSE MODE] .	<ul style="list-style-type: none"> Make sure KENWOOD MUSIC PLAY APP is installed on the Android device. (➔ 8) Reconnect the Android device and select the appropriate control mode. If this does not solve the problem, the connected Android device does not support [BROWSE MODE]. (➔ 29)
"NO DEVICE" or "READING" keeps flashing.	<ul style="list-style-type: none"> Switch off the developer options on the Android device. Reconnect the Android device. If this does not solve the problem, the connected Android device does not support [BROWSE MODE]. (➔ 29)
Playback is intermittent or sound skips.	Turn off the power saving mode on the Android device.
"ANDROID ERROR"/ "NA DEVICE"	<ul style="list-style-type: none"> Reconnect the Android device. Restart the Android device.

Symptom	Remedy	
Pandora	"ADD ERROR"	New station creation is unsuccessful.
	"CHECK DEVICE"	Check the Pandora application on your device.
	"NO SKIPS"	The skip limit has been reached.
	"NO STATIONS"	No stations are found.
	"STATION LIMIT"	The number of registered stations has reached its limit. Retry after deleting unnecessary stations from your device.
	"CONNECT ERROR"	Communication is unstable.
Spotify	"RATING ERROR"	Registration of thumbs up/thumbs down has failed due to insufficient network connectivity.
	"THUMBS N/A"	Registration of thumbs up/thumbs down is not allowed.
	"LICENSE ERROR"	You try to access from a country which Pandora is not deliverable.
	"DISCONNECTED"	USB is disconnected from the head unit. Please make sure the device is connected properly through USB.
	"CONNECTING"	<ul style="list-style-type: none"> Connected via USB input terminal: The device is connecting to the head unit. Please wait. Connected via Bluetooth: The Bluetooth is disconnected. Please check Bluetooth connection and make sure both the device and the unit are paired and connected.
	"CHECK APP"	The Spotify application is not connected properly, or user is not login. End the Spotify application and restart, then login to your Spotify account.

TROUBLESHOOTING

Symptom	Remedy
No Bluetooth device is detected.	<ul style="list-style-type: none"> Search from the Bluetooth device again. Reset the unit. (➔ 3)
Bluetooth pairing cannot be made.	<ul style="list-style-type: none"> Make sure you have entered the same PIN code to both the unit and Bluetooth device. Delete pairing information from both the unit and the Bluetooth device, then perform pairing again. (➔ 14)
Echo or noise is heard during a phone conversation.	<ul style="list-style-type: none"> Adjust the microphone unit's position. (➔ 13) Check the [ECHO CANCEL] setting. (➔ 16)
Phone sound quality is poor.	<ul style="list-style-type: none"> Reduce the distance between the unit and the Bluetooth device. Move the car to a place where you can get a better signal reception.
Voice calling method is not successful.	<ul style="list-style-type: none"> Use voice calling method in a more quiet environment. Reduce the distance from the microphone when you speak the name. Make sure the same voice as the registered voice tag is used.
Sound is being interrupted or skipped during playback of a Bluetooth audio player.	<ul style="list-style-type: none"> Reduce the distance between the unit and the Bluetooth audio player. Turn off, then turn on the unit and try to connect again. Other Bluetooth devices might be trying to connect to the unit.
The connected Bluetooth audio player cannot be controlled.	<ul style="list-style-type: none"> Check whether the connected Bluetooth audio player supports Audio/Video Remote Control Profile (AVRCP). (Refer to the instructions of your audio player.) Disconnect and connect the Bluetooth player again.

Bluetooth®

Symptom	Remedy
"DEVICE FULL"	The number of registered devices has reached its limit. Retry after deleting an unnecessary device. (➔ 18, DEVICE DELETE)
"N/A VOICE TAG"	Make sure the same voice as the registered voice tag is used.
"NOT SUPPORT"	The connected phone does not support Voice Recognition feature or phonebook transfer.
Bluetooth® "NO ENTRY"/"NO PAIR"	There is no registered device connected/found via Bluetooth.
"ERROR"	Try the operation again. If "ERROR" appears again, check if the device supports the function you have tried.
"NO INFO"/"NO DATA"	Bluetooth device cannot get the contact information.
"HF ERROR XX"/ "BT ERROR"	Reset the unit and try the operation again. If this does not solve the problem, consult your nearest service center.
"SWITCHING NG"	The connected phones might not support phone switching feature.

REFERENCES

■ Maintenance

Cleaning the unit

Wipe off dirt on the faceplate with a dry silicone or soft cloth.

Cleaning the connector

Detach the faceplate and clean the connector gently with a cotton swab, being careful not to damage the connector.



Connector (on the reverse side of the faceplate)

■ More information

For: – Latest firmware updates and latest compatible item list
– KENWOOD original application
– Any other latest information

Visit <www.kenwood.com/cs/ce/>.

Playable files

- Playable audio file for USB mass storage class device: MP3 (.mp3), WMA (.wma), AAC (.aac), AAC (.m4a), WAV (.wav), FLAC (.flac)
 - Playable USB device file system: FAT12, FAT16, FAT32
- Even when audio files comply with the standards listed above, playback may be impossible depending on the types or conditions of media or device.
- For detailed information and notes about the playable audio files, visit <www.kenwood.com/cs/ce/audiofile/>

About USB devices

- You cannot connect a USB device via a USB hub.
- Connecting a cable whose total length is longer than 5 m may result in abnormal playback.
- This unit cannot recognize a USB device whose rating is other than 5 V and exceeds 1.5 A.

About iPod/iPhone

- Via USB:
Made for
 - iPod touch (5th and 6th generation)
 - iPod nano (7th generation)
 - iPhone 4S, 5, 5S, 5C, 6, 6 Plus, 6S, 6S Plus, SE, 7, 7 Plus
- Via Bluetooth:
Made for
 - iPod touch (5th and 6th generation)
 - iPhone 4S, 5, 5S, 5C, 6, 6 Plus, 6S, 6S Plus, SE, 7, 7 Plus
- You cannot operate iPod if “KENWOOD” or “” is displayed on iPod.
- Depending on the version of the operating system of the iPod/iPhone, some functions may not operate on this unit.

About Android device

- This unit supports Android OS 4.1 and above.
- Some Android devices (with OS 4.1 and above) may not fully support Android Open Accessory (AOA) 2.0.
- If the Android device supports both mass storage class device and AOA 2.0, this unit always playback via AOA 2.0 as priority.

About Pandora

- Pandora is only available in certain countries.
For more information, visit <<http://www.pandora.com/legal>>.
- Because Pandora is a third-party service, the specifications are subject to change without prior notice. Accordingly, compatibility may be impaired, or some or all of the services may become unavailable.
- Some functions of Pandora cannot be operated from this unit.
- For issues using the application, please contact Pandora at pandora-support@pandora.com.

REFERENCES

About Spotify

- Spotify application supports:
 - iPhone 4S, 5, 5S, 5C, 6, 6 Plus, 6S, 6S Plus, SE, 7, 7 Plus (iOS 8 or above)
 - iPod touch (5th and 6th generation)
 - Android OS 4.0.3 or above
- Spotify is a third-party service, therefore the specifications are subject to change without prior notice. Accordingly, compatibility may be impaired or some or all of the services may become unavailable.
- Some functions of Spotify cannot be operated from this unit.
- For issues using the application, please contact Spotify at <www.spotify.com>.

About Bluetooth

- Depending on the Bluetooth version of the device, some Bluetooth devices may not be able to connect to this unit.
- This unit may not work with some Bluetooth devices.
- Signal conditions vary, depending on the surroundings.

Change the display information

Each time you press **DISP**, the display information changes.

- If the information is unavailable or not recorded, "NO TEXT", "NO INFO", or other information (eg. station name, playing time) appears.

Source name	KMM-BT304
	Display information
STANDBY	Source name (Date/Clock)*
RADIO	Frequency (Date/Clock)* (For FM Radio Data System stations only) Station name (Date/Clock)* → Radio text (Date/Clock)* → Radio text+ (R.TEXT+) → Song title (Artist) → Song title (Date/Clock)* → Frequency (Date/Clock)* → (back to the beginning)
USB	(For MP3/WMA/AAC/WAV/FLAC files) Song title (Artist) → Song title (Album title) → Song title (Date/Clock)* → File name (Folder name) → File name (Date/Clock)* → Playing time (Date/Clock)* → (back to the beginning)
iPod USB/ iPod BT or ANDROID	When [MODE OFF]/[BROWSE MODE] is selected (→ 9): Song title (Artist) → Song title (Album name) → Song title (Date/Clock)* → Playing time (Date/Clock)* → (back to the beginning)
PANDORA/ PANDORA BT	Station name (Date/Clock)* → Shared/Radio station (Date/Clock)* → Song title (Artist) → Song title (Album title) → Song title (Date/Clock)* → Playing time (Date/Clock)* → (back to the beginning)
SPOTIFY/ SPOTIFY BT	Context title (Date/Clock)* → Song title (Artist) → Song title (Album name) → Song title (Date/Clock)* → Playing time (Date/Clock)* → (back to the beginning)
BT AUDIO	Song title (Artist) → Song title (Album name) → Song title (Date/Clock)* → Playing time (Date/Clock)* → (back to the beginning)
AUX	Source name (Date/Clock)*

* Battery and signal strength of the Bluetooth device will be shown if [BATT/SIGNAL] is set to [AUTO]. (→ 16)

REFERENCES

Source name	KMM-BT204
	Display information
STANDBY	Source name → Clock → (back to the beginning)
RADIO	Frequency → Clock → (back to the beginning)
	(For FM Radio Data System only) Station name → Radio text → Radio text+ → Title/Artist → Frequency → Clock → (back to the beginning)
USB	(For MP3/WMA/AAC/WAV/FLAC files) Song title/Artist → Album title/Artist → Folder name → File name → Playing time → Clock → (back to the beginning)
iPod USB/ iPod BT or ANDROID	When [MODE OFF]/[BROWSE MODE] is selected (→ 9): Song title/Artist → Album title/Artist → Playing time → Clock → (back to the beginning)
PANDORA/ PANDORA BT	Station name → Shared/Radio station → Song title → Artist → Album title → Playing time → Clock → (back to the beginning)
SPOTIFY/ SPOTIFY BT	Context title → Song title → Artist name → Album name → Playing time → Clock → (back to the beginning)
BT AUDIO	Song title/Artist → Album title/Artist → Playing time → Clock → (back to the beginning)
AUX	Source name → Clock → (back to the beginning)

INSTALLATION/CONNECTION

▲ Warning

- The unit can only be used with a 12 V DC power supply, negative ground.
- Disconnect the battery's negative terminal before wiring and mounting.
- Do not connect Battery wire (yellow) and Ignition wire (red) to the car chassis or Ground wire (black) to prevent a short circuit.
- To prevent short circuit:
 - Insulate unconnected wires with vinyl tape.
 - Be sure to ground this unit to the car's chassis again after installation.
 - Secure the wires with cable clamps and wrap vinyl tape around the wires that come into contact with metal parts to protect the wires.

▲ Caution

- For safety's sake, leave wiring and mounting to professionals. Consult the car audio dealer.
- Install this unit in the console of your vehicle. Do not touch the metal parts of this unit during and shortly after use of the unit. Metal parts such as the heat sink and enclosure become hot.
- Do not connect the ⊖ wires of speakers to the car chassis or Ground wire (black), or connect them in parallel.
- Mount the unit at an angle of less than 30°.
- If your vehicle wiring harness does not have the ignition terminal, connect Ignition wire (red) to the terminal on the vehicle's fuse box which provides 12 V DC power supply and is turned on and off by the ignition key.
- Keep all cables away from heat dissipate metal parts.
- After the unit is installed, check whether the brake lamps, blinkers, wipers, etc. on the car are working properly.
- If the fuse blows, first make sure the wires are not touching car's chassis, then replace the old fuse with one that has the same rating.

Basic procedure

- 1 Remove the key from the ignition switch, then disconnect the ⊖ terminal of the car battery.
- 2 Connect the wires properly.
See Wiring connection. (→ 33)
- 3 Install the unit to your car.
See Installing the unit (in-dash mounting). (→ 32)
- 4 Connect the ⊖ terminal of the car battery.
- 5 Press **⏻ SRC** to turn on the power.
- 6 Detach the faceplate and reset the unit within 5 seconds. (→ 3)

INSTALLATION/CONNECTION

Installing the unit (in-dash mounting)

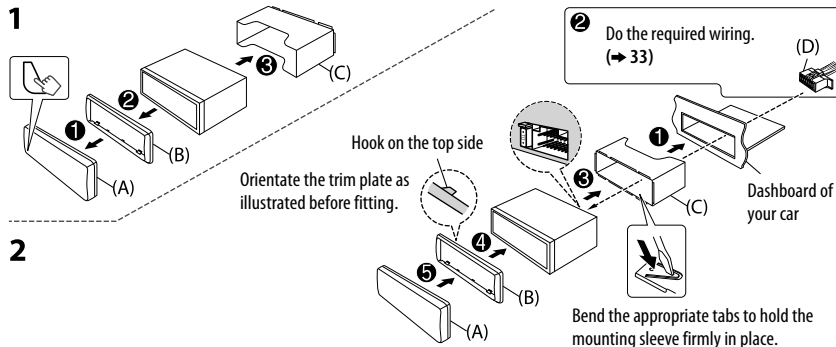

When installing without the mounting sleeve

- 1 Remove the mounting sleeve and trim plate from the unit.
- 2 Align the holes in the unit (on both sides) with the vehicle mounting bracket and secure the unit with screws (supplied).

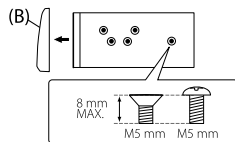

▲ Use only the specified screws. Using wrong screws might damage the unit.

How to remove the unit

- 1 Detach the faceplate.
- 2 Remove the trim plate.
- 3 Insert the extraction keys deeply into the slots on each side, then follow the arrows as shown on the illustration.

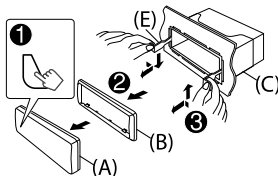

Part list for installation

(A) Faceplate

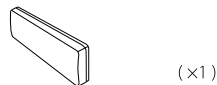

(B) Trim plate

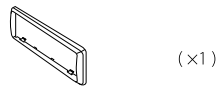

(C) Mounting sleeve



(D) Wiring harness



(E) Extraction key



(F) Screws

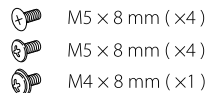

INSTALLATION/CONNECTION

Wiring connection

IMPORTANT : We recommend installing the unit with a commercially available custom wiring harness specific for your car and leave this job to professionals for your safety. Consult your car audio dealer.

When connecting to an external amplifier, connect its ground wire to the car's chassis to avoid damaging the unit.

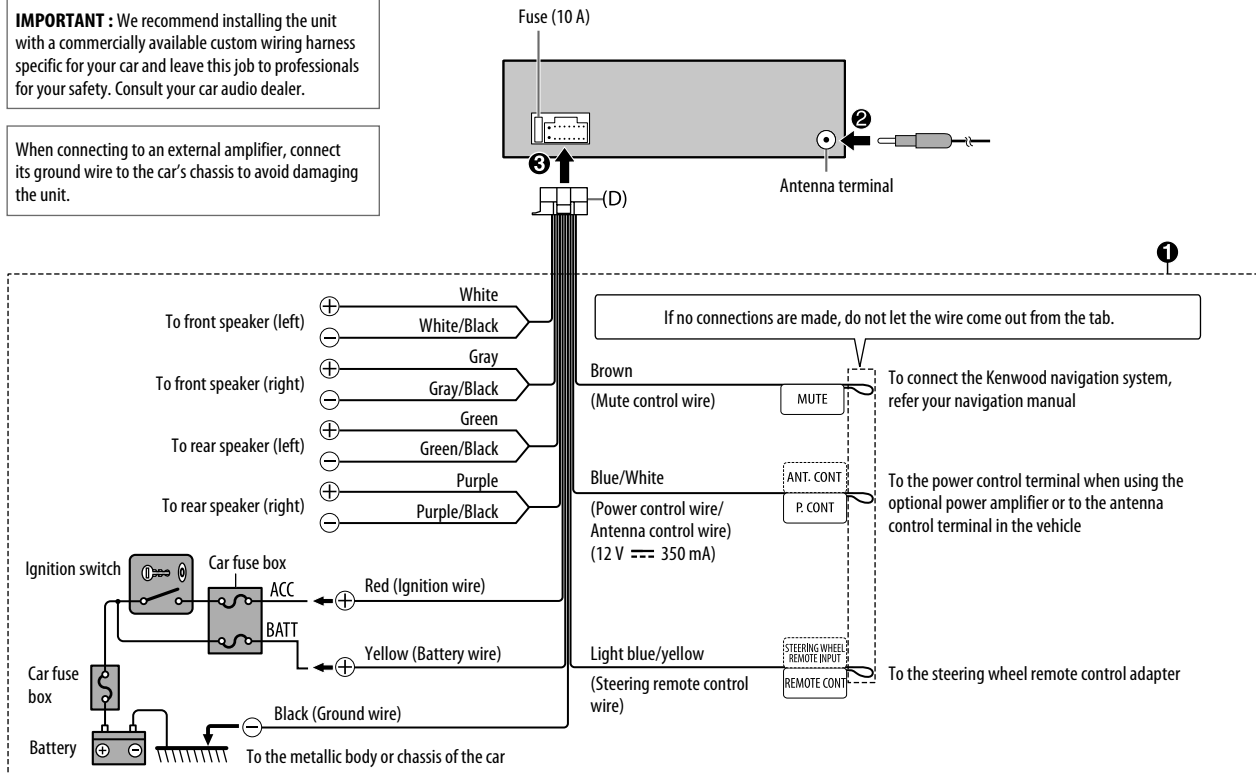

INSTALLATION/CONNECTION

Connecting external components

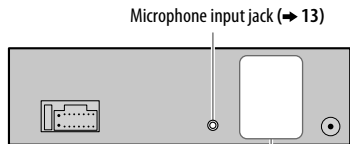

Output terminals

KMM-BT304



Rear/Front/Subwoofer output

For 3-way crossover:

Tweeter/Mid Range/Woofers output

KMM-BT204



Rear/Subwoofer output

For 3-way crossover: Woofer output

SPECIFICATIONS

Tuner	FM	Frequency Range	87.5 MHz — 108.0 MHz (50 kHz space)		
		Usable Sensitivity (S/N = 26 dB)	8.2 dBf (0.71 μ V/75 Ω)		
		Quieting Sensitivity (DIN S/N = 46 dB)	17.2 dBf (2.0 μ V/75 Ω)		
		Frequency Response (\pm 3 dB)	30 Hz — 15 kHz		
		Signal-to-Noise Ratio (MONO)	64 dB		
	Stereo Separation (1 kHz)		40 dB		
	AM	Frequency Range	Band 1 (MW)	531 kHz — 1 602 kHz (9 kHz space)	
			Band 2 (SW1)	2 940 kHz — 7 735 kHz (5 kHz space)	
			Band 3 (SW2)	9 500 kHz — 10 135 kHz / 11 580 kHz — 18 135 kHz (5 kHz space)	
		Channel Space Selection	Band 1	9 kHz	
Band 2/3			5 kHz		
Usable Sensitivity (S/N = 20 dB)	MW	29.0 dB μ (28.2 μ V)			
	SW	30 dB μ (32 μ V)			

SPECIFICATIONS

USB	USB Standard	USB 1.1, USB 2.0 Full Speed
	File System	FAT12/16/32
	Maximum Supply Current	DC 5 V $\overline{\text{---}}$ 1.5 A
	Frequency Response (± 1 dB)	20 Hz — 20 kHz
	Signal-to-Noise Ratio (1 kHz)	105 dB
	Dynamic Range	90 dB
	Channel Separation	85 dB
	MP3 Decode	Compliant with MPEG-1/2 Audio Layer-3
	WMA Decode	Compliant with Windows Media Audio
	AAC Decode	AAC-LC “.aac”, “.m4a” files
WAV Decode	Linear-PCM	
FLAC Decode	FLAC file (Up to 96 kHz/24 bit)	
Bluetooth	Version	Bluetooth 3.0
	Frequency Range	2.402 GHz — 2.480 GHz
	Output Power	+4 dBm (MAX), 0 dBm (AVE) Power Class 2
	Maximum Communication Range	Line of sight approx. 10 m (32.8 ft)
	Profile	HFP 1.6 (Hands-Free Profile) A2DP (Advanced Audio Distribution Profile) AVRCP 1.5 (Audio/Video Remote Control Profile) SPP (Serial Port Profile) PBAP (Phonebook Access Profile)
Auxiliary	Frequency Response (± 3 dB)	20 Hz — 20 kHz
	Input Maximum Voltage	1 000 mV
	Input Impedance	30 k Ω

Audio	Maximum Output Power	50 W \times 4		
	Full Bandwidth Power	22 W \times 4 (at less than 1 % THD)		
	Speaker Impedance	4 Ω — 8 Ω		
	Tone Action	Band 1:	62.5 Hz \pm 9 dB	
		Band 2:	100 Hz \pm 9 dB	
		Band 3:	160 Hz \pm 9 dB	
		Band 4:	250 Hz \pm 9 dB	
		Band 5:	400 Hz \pm 9 dB	
		Band 6:	630 Hz \pm 9 dB	
		Band 7:	1 kHz \pm 9 dB	
Band 8:		1.6 kHz \pm 9 dB		
Band 9:		2.5 kHz \pm 9 dB		
Band 10:		4 kHz \pm 9 dB		
Band 11:		6.3 kHz \pm 9 dB		
Band 12:		10 kHz \pm 9 dB		
Band 13:		16 kHz \pm 9 dB		
Preout Level/Load (USB)	KMM-BT304	: 4 000 mV/10 k Ω		
	KMM-BT204	: 2 500 mV/10 k Ω		
Preout Impedance	\leq 600 Ω			
General	Operating Voltage	14.4 V (10.5 V — 16 V allowable)		
	Maximum Current Consumption	10 A		
	Operational Temperature Range	-10°C — +60°C		
	Installation Size (W \times H \times D)	182 mm \times 53 mm \times 100 mm		
	Net Weight (includes Trimplate, Mounting Sleeve)	0.6 kg		

Subject to change without notice.

SPECIFICATIONS

- Microsoft and Windows Media are either registered trademarks or trademarks of Microsoft Corporation in the United States and/or other countries.
- “Made for iPod,” and “Made for iPhone” mean that an electronic accessory has been designed to connect specifically to iPod, or iPhone, respectively, and has been certified by the developer to meet Apple performance standards. Apple is not responsible for the operation of this device or its compliance with safety and regulatory standards. Please note that the use of this accessory with iPod or iPhone may affect wireless performance.
- iPhone, iPod, iPod classic, iPod nano, and iPod touch are trademarks of Apple Inc., registered in the U.S. and other countries.
- Lightning is a trademark of Apple Inc.
- Pandora, the Pandora logo, and the Pandora trade dress are trademarks or registered trademarks of Pandora Media, Inc., used with permission.
- SPOTIFY and the Spotify logo are among the registered trademarks of Spotify AB.
- The “AAC” logo is a trademark of Dolby Laboratories.
- Android is trademark of Google Inc.
- The Bluetooth® word mark and logos are registered trademarks owned by Bluetooth SIG, Inc. and any use of such marks by JVC KENWOOD Corporation is under license. Other trademarks and trade names are those of their respective owners.

libFLAC

Copyright (C) 2000-2009 Josh Coalson

Copyright (C) 2011-2013 Xiph.Org Foundation

Redistribution and use in source and binary forms, with or without modification, are permitted provided that the following conditions are met:

- Redistributions of source code must retain the above copyright notice, this list of conditions and the following disclaimer.
- Redistributions in binary form must reproduce the above copyright notice, this list of conditions and the following disclaimer in the documentation and/or other materials provided with the distribution.
- Neither the name of the Xiph.org Foundation nor the names of its contributors may be used to endorse or promote products derived from this software without specific prior written permission.

THIS SOFTWARE IS PROVIDED BY THE COPYRIGHT HOLDERS AND CONTRIBUTORS “AS IS” AND ANY EXPRESS OR IMPLIED WARRANTIES, INCLUDING, BUT NOT LIMITED TO, THE IMPLIED WARRANTIES OF MERCHANTABILITY AND FITNESS FOR A PARTICULAR PURPOSE ARE DISCLAIMED. IN NO EVENT SHALL THE FOUNDATION OR CONTRIBUTORS BE LIABLE FOR ANY DIRECT, INDIRECT, INCIDENTAL, SPECIAL, EXEMPLARY, OR CONSEQUENTIAL DAMAGES (INCLUDING, BUT NOT LIMITED TO, PROCUREMENT OF SUBSTITUTE GOODS OR SERVICES; LOSS OF USE, DATA, OR PROFITS; OR BUSINESS INTERRUPTION) HOWEVER CAUSED AND ON ANY THEORY OF LIABILITY, WHETHER IN CONTRACT, STRICT LIABILITY, OR TORT (INCLUDING NEGLIGENCE OR OTHERWISE) ARISING IN ANY WAY OUT OF THE USE OF THIS SOFTWARE, EVEN IF ADVISED OF THE POSSIBILITY OF SUCH DAMAGE.

libFLAC

Copyright (C) 2000-2009 Josh Coalson

Copyright (C) 2011-2013 Xiph.Org Foundation

Redistribution and use in source and binary forms, with or without modification, are permitted provided that the following conditions are met:

- Redistributions of source code must retain the above copyright notice, this list of conditions and the following disclaimer.
- Redistributions in binary form must reproduce the above copyright notice, this list of conditions and the following disclaimer in the documentation and/or other materials provided with the distribution.
- Neither the name of the Xiph.org Foundation nor the names of its contributors may be used to endorse or promote products derived from this software without specific prior written permission.

THIS SOFTWARE IS PROVIDED BY THE COPYRIGHT HOLDERS AND CONTRIBUTORS "AS IS" AND ANY EXPRESS OR IMPLIED WARRANTIES, INCLUDING, BUT NOT LIMITED TO, THE IMPLIED WARRANTIES OF MERCHANTABILITY AND FITNESS FOR A PARTICULAR PURPOSE ARE DISCLAIMED. IN NO EVENT SHALL THE FOUNDATION OR CONTRIBUTORS BE LIABLE FOR ANY DIRECT, INDIRECT, INCIDENTAL, SPECIAL, EXEMPLARY, OR CONSEQUENTIAL DAMAGES (INCLUDING, BUT NOT LIMITED TO, PROCUREMENT OF SUBSTITUTE GOODS OR SERVICES; LOSS OF USE, DATA, OR PROFITS; OR BUSINESS INTERRUPTION) HOWEVER CAUSED AND ON ANY THEORY OF LIABILITY, WHETHER IN CONTRACT, STRICT LIABILITY, OR TORT (INCLUDING NEGLIGENCE OR OTHERWISE) ARISING IN ANY WAY OUT OF THE USE OF THIS SOFTWARE, EVEN IF ADVISED OF THE POSSIBILITY OF SUCH DAMAGE.

- Microsoft and Windows Media are either registered trademarks or trademarks of Microsoft Corporation in the United States and/or other countries.
- "Made for iPod," and "Made for iPhone" mean that an electronic accessory has been designed to connect specifically to iPod, or iPhone, respectively, and has been certified by the developer to meet Apple performance standards. Apple is not responsible for the operation of this device or its compliance with safety and regulatory standards. Please note that the use of this accessory with iPod or iPhone may affect wireless performance.
- iPhone, iPod, iPod classic, iPod nano, and iPod touch are trademarks of Apple Inc., registered in the U.S. and other countries.
- Lightning is a trademark of Apple Inc.
- Pandora, the Pandora logo, and the Pandora trade dress are trademarks or registered trademarks of Pandora Media, Inc., used with permission.
- SPOTIFY and the Spotify logo are among the registered trademarks of Spotify AB.
- The "AAC" logo is a trademark of Dolby Laboratories.
- Android is trademark of Google Inc.
- The Bluetooth® word mark and logos are registered trademarks owned by Bluetooth SIG, Inc. and any use of such marks by JVC KENWOOD Corporation is under license. Other trademarks and trade names are those of their respective owners.

		USB	
50 واط × 4	قدرة الخرج القصوى	USB 2.0, USB 1.1	معيّار USB
22 واط × 4 (عند أقل من 1% إجمالي تشتت الصوت)	قدرة سعة نطاق البث الكامل	32/16/FAT12	نظام الملفات
4 أوم — 8 أوم	معاوقة السماعات	تيار مباشر 5 فولت ± 1.5 أمبير	الحد الأقصى للإمداد بالتيار
الموجة 1: 62.5 هرتز ± 9 ديسيبل	التأثيرات الصوتية	20 هرتز — 20 كيلو هرتز	استجابة التردد (±1 ديسيبل)
الموجة 2: 100 هرتز ± 9 ديسيبل		105 ديسيبل	نسبة الإشارة إلى الضوضاء (1 كيلو هرتز)
الموجة 3: 160 هرتز ± 9 ديسيبل		90 ديسيبل	المجال الديناميكي
الموجة 4: 250 هرتز ± 9 ديسيبل		85 ديسيبل	فصل القنوات
الموجة 5: 400 هرتز ± 9 ديسيبل		متوافق مع MPEG-1/2 Audio Layer-3	فك شفرة MP3
الموجة 6: 630 هرتز ± 9 ديسيبل		متوافق مع صيغة Windows Media Audio	فك شفرة WMA
الموجة 7: 1 كيلو هرتز ± 9 ديسيبل		ملفات AAC-LC, "aac", "m4a"	فك شفرة AAC
الموجة 8: 1.6 كيلو هرتز ± 9 ديسيبل		PCM خطي	فك شفرة WAV
الموجة 9: 2.5 كيلو هرتز ± 9 ديسيبل		ملف FLAC (حتى 96 كيلو هرتز/24 بت)	فك شفرة FLAC
الموجة 10: 4 كيلو هرتز ± 9 ديسيبل			
الموجة 11: 6.3 كيلو هرتز ± 9 ديسيبل			
الموجة 12: 10 كيلو هرتز ± 9 ديسيبل			
الموجة 13: 16 كيلو هرتز ± 9 ديسيبل			
مستوى الخرج الابتدائي/الحمل (USB) KMM-BT304 : 4 000 مللي فولت/10 كيلو أوم KMM-BT204 : 2 500 مللي فولت/10 كيلو أوم		Bluetooth 3.0	الإصدار
معاوقة خرج الصوت الابتدائي ≥ 600 أوم		2.402 جيجاهرتز — 2.480 جيجاهرتز	نطاق التردد
		+4 ديسيبل مللي وات (كحد أقصى)، 0 ديسيبل مللي وات (متوسط) لفئة الطاقة 2	قدرة الخرج
14.4 فولت (مسموح 10.5 فولت — 16 فولت)	فولطية التشغيل	خط الرؤية 10 أمتار (32.8 ft) تقريبًا	الحد الأقصى لنطاق الاتصال
10 أمبير	أقصى استهلاك للتيار	HFP 1.6 (وضع عدم استخدام اليدين) A2DP (وضع توزيع الصوت المتقدم) AVRCP 1.5 (وضع التحكم عن بعد في الصوت/الفيديو) SPP (وضع المنفذ التسلسلي) PBAP (وضع الوصول إلى دليل الهاتف)	الوضع
-10 درجة سيلزيوس — +60 درجة سيلزيوس	مدى درجات حرارة التشغيل		
182 مم × 53 مم × 100 مم	حجم التركيب (عرض × طول × ارتفاع)		
0.6 كجم	الوزن الصافي (يتضمن لوحة التنجيد، جلبة التركيب)		
	يخضع للتغيير دون إخطار مسبق.		
		20 هرتز — 20 كيلو هرتز	استجابة التردد (±3 ديسيبل)
		1 000 مللي فولت	الجهد الأقصى للدخل
		30 كيلو أوم	معاوقة الدخل

توصيل مكونات خارجية

مقيس توصيل الميكروفون (13 ←)

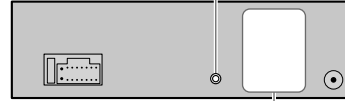

اطراف الخرج

KMM-BT304



الخرج الخلفي/الأمامي/خرج الصبوفر

للتعدية 3 قنوات:

خرج مكبر الصوت/متوسط المدى/مجهار النغمات الحفية

KMM-BT204



الخرج الخلفي/خرج الصبوفر

للتعدية 3 قنوات: خرج مجهار النغمات الحفيضة

المواصفات

FM		نطاق التردد
87.5 ميغا هرتز — 108.0 ميغا هرتز (لمسافة 50 كيلو هرتز)		
8.2 dBf (0.71 ميكرو فولت/ 75 اوم)		درجة الحساسية المستخدمة (26 = S/N ديسيبل)
17.2 dBf (2.0 ميكرو فولت/ 75 اوم)		تهدئة الحساسية (46 = DIN S/N ديسيبل)
30 هرتز — 15 كيلو هرتز		استجابة التردد (±3 ديسيبل)
64 ديسيبل		نسبة الإشارة إلى الضوضاء (أحادي)
40 ديسيبل		فصل الاستريو (1 كيلو هرتز)
AM		نطاق التردد
531 كيلو هرتز — 1 602 كيلو هرتز (لمسافة 9 كيلو هرتز)		الموجة 1 (MW)
2940 كيلو هرتز — 7 735 كيلو هرتز (لمسافة 5 كيلو هرتز)		الموجة 2 (SW1)
9 500 كيلو هرتز — 10 135 كيلو هرتز/ 11 580 كيلو هرتز — 18 135 كيلو هرتز (لمسافة 5 كيلو هرتز)		الموجة 3 (SW2)
9 كيلو هرتز		تحديد سعة القناة
5 كيلو هرتز		الموجة 2 / 3
29.0 ميكرو ديسيبل (28.2 ميكرو فولت)		درجة الحساسية المستخدمة (20 = S/N ديسيبل)
30 ميكرو ديسيبل (32 ميكرو فولت)		SW

هام : ننصح بتركيب الجهاز مع صغيرة اسلاك كهربائية خاصة متوفرة تجاريا مخصصة لسبارتك وإكمال هذه المهمة للمختصين وذلك لضمان سلامتك. استشير بائع أجهزة الصوتيات الخاصة بالسيارات القريب منك.

عند التوصيل الى مضخم صوت خارجي. صل سلك التاريز الخاص به الى شاشيه السيارة بإحكام لتفادي تعرض الوحدة للتلف.

صمامة كهربائية (10 أمبير)

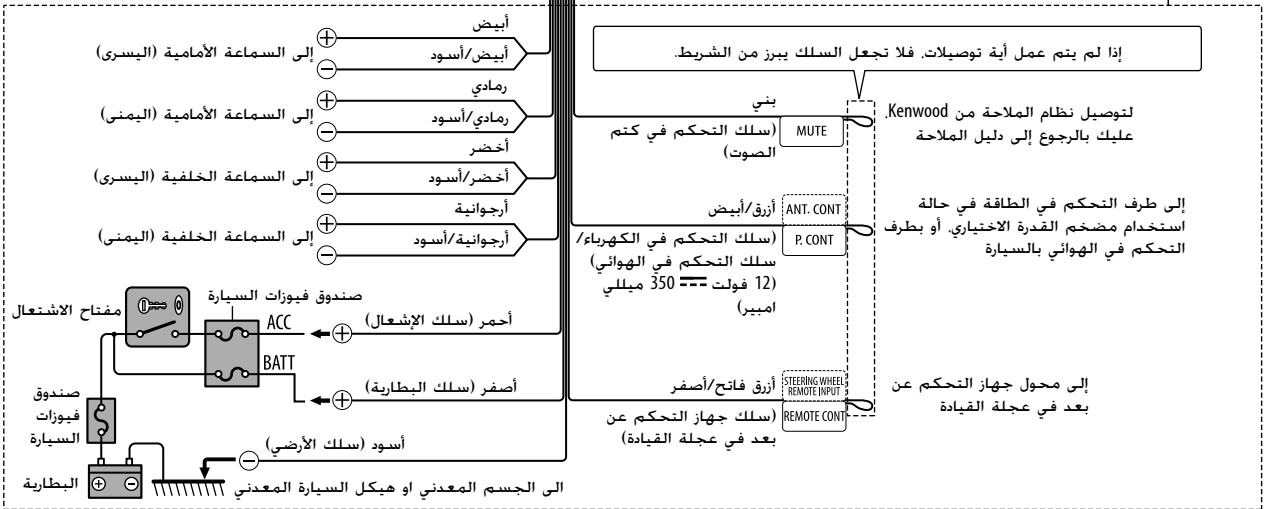
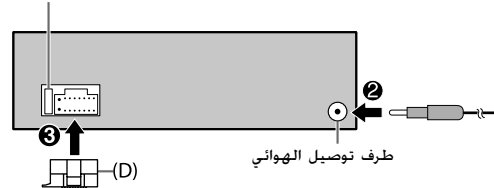

قائمة قطع الغيار المستخدمة في

التركيب

(A) واجهة الجهاز



(x1)

(B) وحة الزينة



(x1)

(C) إطار التركيب

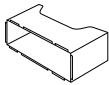

(x1)

(D) ضفيرة الأسلاك



(x1)

(E) مفتاح الاستخراج



(x2)

(F) براغي

M5 x 8 mm (x4)

M5 x 8 mm (x4)

M4 x 8 mm (x1)

تركيب الوحدة (داخل تابلو السيارة)

1

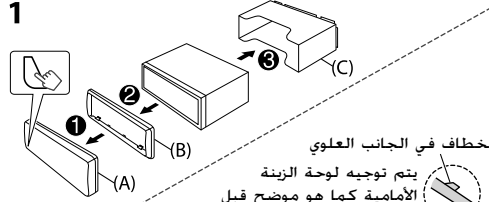

الخطاف في الجانب العلوي

يتم توجيه لوحة الزينة الأمامية كما هو موضح قبل التركيب.

2

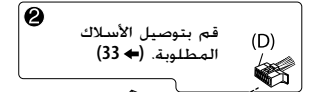

قم بتوصيل الأسلاك المطلوبة. (33 ←)

تابلوه السيارة

قم بئني الألسنة المناسبة لتثبيت إطار التركيب بإحكام في مكانه.

كيفية إزالة الوحدة

1 قم بفك واجهة الجهاز.

2 قم بإزالة لوحة التنجيد.

3 أدخل مفاتيح الاستخراج بعمق في

الفتحات الموجودة في كل جانب. ثم

اتبع الأسهم كما هو موضح على الرسم

التوضيحي.

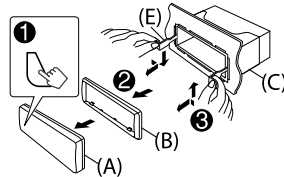

عند التركيب بدون إطار التركيب

1 انزع إطار التركيب ولوحة التهيئة من الوحدة.

2 قم بمحاذاة التجاويف الموجودة في الجهاز

(في كلا الجانبين) مع رف التركيب بالسيارة

وقم بتثبيت الجهاز باستخدام البراغي (مرفق).

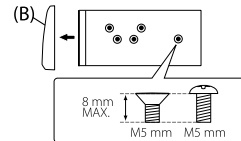

▲ استخدم البراغي المهددة فقط. فقد يسبب استخدام

البراغي غير الصحيحة تلفاً للجهاز.

التركيب/التوصيل

⚠ تحذير

- يمكن استخدام الوحدة فقط في سيارة بها مصدر تيار مباشر 12 فولت. وتاريخ سلسلي.
- قم بفصل الطرف السلسلي للبطارية قبل توصيل الأسلاك والتركيب.
- لا تقم بتوصيل سلك البطارية (الأصفر) وسلك الإشعال (الأحمر) بشاسيه السيارة أو السلك الأرضي (سوداء) لمنع حدوث ماس كهربائي.
- لتفادي حدوث تماس كهربائي:
- قم بعزل الأسلاك غير الموصلة بواسطة شريط من الفينيل.
- تأكد من تأريض الوحدة مع شاسيه السيارة مرة ثانية بعد التركيب.
- قم بتأمين الأسلاك بواسطة مشابك الكابيل ولف شريط من الفينيل حول الأسلاك التي تتلامس مع الاجزاء المعدنية لحماية الأسلاك.

⚠ تنبيه

- لدواعي السلامة، اترك مهمة توصيل الأسلاك والتركيب للفنيين المختصين. استشير بائع أجهزة الصوتيات الخاصة بالسيارات.
- ركب هذه الوحدة في حامل الأجهزة بسيارتك. ولا تلمس الأجزاء المعدنية من هذه الوحدة أثناء استخدامها أو بعد استخدامها بفترة قصيرة. حيث تكون الأجزاء المعدنية للوحدة مثل مبدد الحرارة والحواوية ساخنتين.
- لا تقم بتوصيل ⊖ أسلاك السماعات بشاسيه السيارة أو سلك التاريض (سوداء) أو توصيلها على التوازي.
- قم بتركيب الجهاز عند زاوية أقل من 30°.
- إذا لم تمتلك شبكة الأسلاك الكهريائية بالسيارة طرف إشعال. قم بتوصيل سلك الإشعال (الأحمر) بالطرف الموجود في صندوق فيوزات السيارة الذي يوفر مصدر تيار مباشر 12 فولت ويتم تشغيله وإيقافه بواسطة مفتاح الإشعال.
- احتفظ بجميع الكبلات بعيدة عن الأجزاء المعدنية التي تبعد الحرارة.
- بعد تركيب الجهاز تأكد من عمل مصابيح الفرامل وإشارات تغيير الاتجاه والمساحات وخلافه بشكل سليم.
- في حالة احتراق المنصهر، تأكد أولاً من عدم تلامس الأسلاك لشاسيه السيارة ثم استبدل المنصهر القديم بمنصهر آخر بنفس شدة التيار.

الإجراء الأساسي

- 1 انزع المفتاح من مفتاح الإشعال. ثم افصل الطرف ⊖ من بطارية السيارة.
- 2 توصيل الأسلاك بشكل صحيح.
- 3 انظر توصيل الأسلاك. (⬅ 33)
- 3 ركب الجهاز في سيارتك.
- 4 انظر تركيب الوحدة (داخل تابلو السيارة). (⬅ 32)
- 4 توصيل طرف ⊖ ببطارية السيارة.
- 5 اضغط على SRC لتشغيل الطاقة.
- 6 افصل واجهة الجهاز وأعد تركيبها خلال 5 ثوان. (⬅ 3)

اسم المصدر	KMM-BT204
STANDBY	اسم المصدر ⬅ الساعة ⬅ (عودة للبداية)
RADIO	التردد ⬅ الساعة ⬅ (عودة للبداية)
	(متاح Radio Data System على موجة FM فقط) اسم المحطة ⬅ نصوص راديو ⬅ نصوص راديو+ ⬅ عنوان/الفنان ⬅ التردد ⬅ الساعة ⬅ (عودة للبداية)
USB	(لملفات FLAC/WAV/AAC/WMA/MP3) عنوان الاغنية/الفنان ⬅ اسم الالبوم/الفنان ⬅ اسم المجلد ⬅ اسم الملف ⬅ وقت التشغيل ⬅ الساعة ⬅ (عودة للبداية)
/iPod USB أو iPod BT ANDROID	عندما يتم تحديد [BROWSE MODE]/[MODE OFF] (⬅ 9). عنوان الاغنية/الفنان ⬅ اسم الالبوم/الفنان ⬅ وقت التشغيل ⬅ الساعة ⬅ (عودة للبداية)
/PANDORA PANDORA BT	اسم المحطة ⬅ مشترك/محطة راديو ⬅ عنوان الاغنية ⬅ الفنان ⬅ اسم الالبوم ⬅ وقت التشغيل ⬅ الساعة ⬅ (عودة للبداية)
/SPOTIFY SPOTIFY BT	عنوان السياق ⬅ عنوان الاغنية ⬅ اسم الفنان ⬅ اسم الالبوم ⬅ وقت التشغيل ⬅ الساعة ⬅ (عودة للبداية)
BT AUDIO	عنوان الاغنية/الفنان ⬅ اسم الالبوم/الفنان ⬅ وقت التشغيل ⬅ الساعة ⬅ (عودة للبداية)
AUX	اسم المصدر ⬅ الساعة ⬅ (عودة للبداية)

بخصوص Spotify

- تطبيق Spotify يدعم:
 - iPhone 4S, 5, 5S, 6, 6 Plus, 6S, SE, 7, 7 Plus (الإصدار 8 iOS أو اعلى)
 - iPod touch (5th و 6th generation)
 - الإصدار Android OS 4.0.3 أو اعلى
- التطبيق Spotify هو خدمة تقدمها جهة خارجية، لذلك فإن المواصفات تخضع للتغيير دون إشعار مسبق. وبناء عليه، فقد يقل التوافق أو قد لا تتوفر بعض الخدمات أو جميعها.
- قد لا تعمل بعض وظائف Spotify من هذه الوحدة.
- بالنسبة للمشكلات التي تنشأ من استخدام التطبيق، يرجى الاتصال بـ Spotify على <www.spotify.com>.

نبذة حول تقنية Bluetooth

- قد لا تتمكن بعض أجهزة Bluetooth من الاتصال بهذه الوحدة حسب إصدار Bluetooth الخاص بالجهاز.
- قد لا تعمل هذه الوحدة مع بعض أجهزة Bluetooth.
- تختلف ظروف الإشارة حسب الظروف المحيطة.

تغيير معلومات الشاشة

كلما ضغطت على **DISP**، تتغير معلومات الشاشة.

- إذا لم تكن المعلومات متوفرة أو انها غير مسجلة، يظهر "NO TEXT" أو "NO INFO" أو معلومات اخرى (مثلا اسم المحطة، مدة العرض).

اسم المصدر	KMM-BT304 معلومات الشاشة
STANDBY	اسم المصدر (التاريخ/الساعة)*
RADIO	التردد (التاريخ/الساعة)* (متاح لمحطات Radio Data System (نظام بيانات الراديو) على موجة FM فقط) اسم المحطة (التاريخ/الساعة)* ◀ نصوص راديو (التاريخ/الساعة)* ◀ نصوص راديو (R.TEXT+) ◀ عنوان الاغنية (الفنان) ◀ عنوان الاغنية (التاريخ/الساعة)* ◀ التردد (التاريخ/الساعة)* ◀ (عودة للبداية)
USB	(لهلفات (FLAC/WAV/AAC/WMA/MP3)) عنوان الاغنية (الفنان) ◀ عنوان الاغنية (اسم الالبوم) ◀ عنوان الاغنية (التاريخ/الساعة)* ◀ اسم الملف (اسم المجلد) ◀ اسم الملف (التاريخ/الساعة)* ◀ وقت التشغيل (التاريخ/الساعة)* ◀ (عودة للبداية)
iPod USB أو iPod BT ANDROID	عندما يتم تحديد [MODE OFF]/[BROWSE MODE] (◀ 9): عنوان الاغنية (الفنان) ◀ عنوان الاغنية (اسم الالبوم) ◀ عنوان الاغنية (التاريخ/الساعة)* ◀ وقت التشغيل (التاريخ/الساعة)* ◀ (عودة للبداية)
/PANDORA PANDORA BT	اسم المحطة (التاريخ/الساعة)* ◀ مشترك/محطة راديو (التاريخ/الساعة)* ◀ عنوان الاغنية (الفنان) ◀ عنوان الاغنية (اسم الالبوم) ◀ عنوان الاغنية (التاريخ/الساعة)* ◀ وقت التشغيل (التاريخ/الساعة)* ◀ (عودة للبداية)
/SPOTIFY SPOTIFY BT	عنوان السياق (التاريخ/الساعة)* ◀ عنوان الاغنية (الفنان) ◀ عنوان الاغنية (اسم الالبوم) ◀ عنوان الاغنية (التاريخ/الساعة)* ◀ وقت التشغيل (التاريخ/الساعة)* ◀ (عودة للبداية)
BT AUDIO	عنوان الاغنية (الفنان) ◀ عنوان الاغنية (اسم الالبوم) ◀ عنوان الاغنية (التاريخ/الساعة)* ◀ وقت التشغيل (التاريخ/الساعة)* ◀ (عودة للبداية)
AUX	اسم المصدر (التاريخ/الساعة)*

* سيتم عرض البطارية وقوة الإشارة الخاصة بجهاز بلوتوث Bluetooth اذا تم ضبط [BATT/SIGNAL] الى [AUTO]. (◀ 16)

■ الصيانة

تنظيف الجهاز

امسح التراب من اللوحة باستخدام سلكيون جاف أو قطعة قماش ناعمة.

تنظيف الموصل

فك واجهة الجهاز ونظف الموصل برفق بقطعة قطن. مع الحرص على عدم إتلاف الموصل.



الموصل (في الجانب الخلفي من واجهة الجهاز)

■ مزيد من المعلومات

- ل: - آخر تحديثات البرامج الثابتة وأحدث قائمة بنود متوافقة
- التطبيق KENWOOD الاصلى
- أي من أحدث المعلومات الأخرى
- قم بزيارة www.kenwood.com/cs/ce/>

ملفات قابلة للتشغيل

- ملف الصوت القابل للتشغيل لجهاز USB ذو سعة التخزين الكبيرة: MP3 (.mp3), WMA (.wma), AAC (.aac), AAC (.m4a), WAV (.wav), FLAC (.flac)
- نظام ملفات جهاز USB القابل للتشغيل: FAT16, FAT32, FAT12
- حتى عند توافق الملفات الصوتية مع المعايير المذكورة أعلاه، قد يتعذر التشغيل اعتمادًا على أنواع أو حالات الوسائط أو الجهاز.
- للحصول على معلومات مفصلة وملاحظات بخصوص ملفات الصوت القابلة للتشغيل، قم بزيارة www.kenwood.com/cs/ce/audiofile/>

حول أجهزة USB

- لا يمكنك توصيل جهاز USB عن طريق مجمع مركزي USB.
- قد يتسبب توصيل كابل يزيد طوله الإجمالي على 5 متر في ظهور مشاكل غير طبيعية في التشغيل.
- لا يمكن للوحدة التعرف على جهاز USB يكون معدله 5 فولت ويتجاوز 1.5 أمبير.

حول جهاز iPhone/iPod

- عبر USB:
 - Made for
 - iPod touch (5th و 6th generation)
 - iPod nano (7th generation)
 - iPhone 4S (5, 5S, 6, 6 Plus, 7, 7 Plus)
- عبر Bluetooth:
 - Made for
 - iPod touch (5th و 6th generation)
 - iPhone 4S (5, 5S, 6, 6 Plus, 7, 7 Plus)
- لن يمكنك تشغيل جهاز iPod في حالة ظهور "KENWOOD" أو "i" في جهاز iPod.
- اعتمادًا على نسخة نظام التشغيل الخاص بجهاز iPhone/iPod، قد لا تعمل بعض الوظائف على هذه الوحدة.

بخصوص جهاز Android

- هذه الوحدة تدعم نظام التشغيل Android OS 4.1 واعلى.
- بعض اجهزة Android (المجهزة بنظام التشغيل OS 4.1 واعلى) قد لا تدعم وظيفة بشكل كامل Android Open Accessory (AOA) 2.0.
- إذا كان جهاز Android يدعم كل من جهاز فئة التخزين الكبير و AOA 2.0، تقوم هذه الوحدة بالتشغيل عبر AOA 2.0 كأولوية دائمًا.

حول Pandora

- وضع Pandora متوفر في بلدان محددة فقط.
- لمزيد من المعلومات، قم بزيارة http://www.pandora.com/legal.
- نظرًا لأن تطبيق Pandora هو خدمة تقدمها جهة خارجية، فإن المواصفات تخضع للتغيير دون إشعار مسبق. وبناء عليه، فقد يقل التوافق أو قد لا تتوفر بعض الخدمات أو جميعها.
- قد لا تعمل بعض وظائف Pandora من هذه الوحدة.
- بالنسبة للمشكلات التي تنشأ من استخدام التطبيق، يرجى الاتصال بـ Pandora على pandora-support@pandora.com

معالجة الأعطال	الاعراض
وصل عدد الأجهزة المسجلة إلى الحد الأقصى. أعد المحاولة بعد حذف جهاز غير ضروري. (18 ◀)	"DEVICE FULL"
احرص على أن يكون الصوت المنطوق به الاسم هو نفس الصوت المسجل.	"N/A VOICE TAG"
الهاتف الموصول لا يدعم ميزة التعرف على الصوت او ارسال دليل الهاتف.	"NOT SUPPORT"
لا يوجد جهاز مسجل موصل/تم العثور عليه عبر Bluetooth.	"NO PAIR"/"NO ENTRY"
أعد إجراء العملية مرة أخرى. إذا ظهرت الرسالة "ERROR" مرة أخرى. فتحقق مما إذا كان الجهاز يدعم الوظيفة التي تحاول إجرائها.	"ERROR"
لا يستطيع جهاز Bluetooth الحصول على معلومات جهة الاتصال.	"NO DATA"/"NO INFO"
أعد ضبط الوحدة وحاول إجراء العملية مرة أخرى. وإذا لم يتم حل المشكلة، فاستشر أقرب مركز خدمة لك.	"HF ERROR XX" "BT ERROR"
قد لا تدعم الهواتف المتصلة ميزة تحويل الهاتف.	"SWITCHING NG"

Bluetooth®

معالجة الأعطال	الاعراض
<ul style="list-style-type: none"> البحث من جهاز Bluetooth مرة أخرى. أعد ضبط الوحدة. (3 ▶) 	لم يتم التعرف على جهاز Bluetooth.
<ul style="list-style-type: none"> تأكد من إدخال نفس رمز رقم التعريف الشخصي لكل من الوحدة وجهاز Bluetooth. قم بحذف معلومات الإقران من كل من الوحدة وجهاز Bluetooth ثم إجراء الإقران مرة أخرى. (14 ▶) 	لا يمكن إجراء إقران Bluetooth.
<ul style="list-style-type: none"> قم بضبط موضع وحدة الميكروفون. (13 ▶) افحص إعداد [ECHO CANCEL]. (16 ▶) 	يتم سماع صدى او ضوضاء أثناء التحدث عبر الهاتف.
<ul style="list-style-type: none"> قم بتقليل المسافة بين الوحدة وجهاز Bluetooth. حرك السيارة إلى مكان حيث يمكنك استقبال الإشارة بشكل أفضل. 	جودة صوت الهاتف سيئة.
<ul style="list-style-type: none"> استخدم طريقة الاتصال الصوتي في بيئة أكثر هدوءًا. قم بتقليل المسافة بينك وبين الميكروفون عند نطق الاسم. احرص على أن يكون الصوت المنطوق به الاسم هو نفس الصوت المسجل. 	طريقة الاتصال الصوتي غير ناجحة.
<ul style="list-style-type: none"> قم بتقليل المسافة بين الوحدة ومشغل صوت Bluetooth. قم بإيقاف تشغيل الوحدة ثم تشغيلها وحاول الاتصال مرة أخرى. قد تحاول أجهزة Bluetooth أخرى الاتصال بالوحدة. 	تتم مقاطعة الصوت أو تخطيه أثناء تشغيل Bluetooth صوت.
<ul style="list-style-type: none"> تحقق مما إذا كان مشغل صوت Bluetooth المتصل يدعم وضع التحكم عن بعد في الصوت/الفيديو (AVRCP). (راجع التعليمات الخاصة بـمشغل الصوت الخاص بك). قم بفصل مشغل Bluetooth وتوصيله مرة أخرى. 	لا يمكن التحكم بـمشغل صوت Bluetooth المتصل.

Bluetooth®

إعدادات الشاشة

تحديد منطقة لإعدادات اللون والسطوع

KMM-BT304

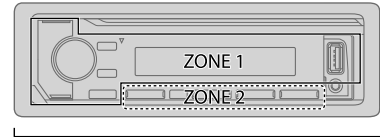

ALL ZONE

تحديد منطقة لإعدادات السطوع

KMM-BT204

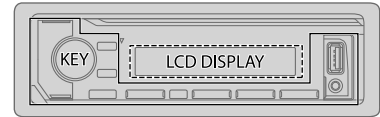

ALL ZONE

تهيئة المعتم

اضغط مع الاستمرار على **DISP** لتشغيل أو إيقاف المعتم.
• إذا قمت بتهيئة [DIMMER TIME]. سينم الغاؤها اذا واصلت ضغط هذا الزر.

إعدادات أخرى

- 1 اضغط على قرص مستوى الصوت للدخول إلى [FUNCTION].
- 2 أدر قرص مستوى الصوت لتحديد بند (راجع الجدول التالي). ثم اضغط القرص.
- 3 كرر الخطوة 2 الى ان يتم اختيار البند المرغوب او اتبع التعليمات المتعلقة بالبند المختار.
- 4 اضغط مع الاستمرار **Q/س** من أجل الإنهاء.
للرجوع إلى عنصر الإعداد السابق. اضغط على **Q/س**.

XX افتراضي:

DISPLAY

COLOR SELECT

(الموديلي KMM-BT304)

اختر لون الى ALL ZONE و ZONE 1 و ZONE 2 بشكل منفصل.

1 اختر منطقة. (راجع الاضاءة على العمود الايسر).

2 حدد لونًا للمنطقة المحددة.

CUSTOM R/G/B/VARIABLE SCAN/INITIAL COLOR/الالوان المضبوطة مسبقاً*

لإنشاء اللون الخاص بك. اختر [CUSTOM R/G/B]. سينم تخزين اللون الذي قمت بإنشاءه في [CUSTOM R/G/B].

1 اضغط قرص مستوى الصوت للدخول الى وضع ضبط اللون بالنفصيل.

2 اضغط على **◀ / ▶** لتحديد اللون (أحمر/أخضر/بنّي) للضبط.

3 أدر قرص مستوى الصوت لضبط المستوى (من 0 إلى 9). ثم اضغط على القرص.

DIMMER

قم بتعقيم الرسم التوضيحي.

ON. المعتم مضاء. : OFF. الغاء.

DIMMER TIME. يضبط وقت تشغيل وإطفاء المعتم.

1 أدر قرص مستوى الصوت لضبط وقت التشغيل [ON]. ثم اضغط على القرص.

2 أدر قرص مستوى الصوت لضبط وقت التشغيل [OFF]. ثم اضغط على القرص.

(افتراضي: [ON]: PM6:00 أو 6:00PM. [OFF]: AM6:00 أو 6:00AM)

BRIGHTNESS

1 اختر منطقة. (راجع الاضاءة على العمود الايسر).

2 0 إلى 31: اختر مستوى السطوع المفضل للمنطقة المختارة.

TEXT SCROLL

ONCE/AUTO. يحدد ما إذا كنت ستتمرر معلومات الشاشة تلقائيًا. أو ستتمرر مرة واحدة فقط. : OFF. الغاء.

* الالوان المضبوطة مسبقاً: /PURPLE3/PURPLE2/PURPLE1/RED3/RED2/RED1

/AQUA2/AQUA1/LIGHTBLUE/SKYBLUE2/SKYBLUE1/BLUE3/BLUE2/BLUE1/PURPLE4

/ORANGE1/YELLOW/YELLOWGREEN2/YELLOWGREEN1/GREEN3/GREEN2/GREEN1

ORANGERED/ORANGE2

إعدادات محاذاة الوقت الرقمي

وظيفة محاذاة الوقت الرقمي تضبط وقت التأخير لإخراج السماعه من اجل خلق بيئة اكثر ملائمة لسيارتك.

• المزيد من المعلومات: ← تقرير القيمة للبعد [DISTANCE] و [GAIN] للبعد [DTA SETTINGS].

• قبل عمل الضبط للبعد [DISTANCE] و [GAIN] في [DTA SETTINGS]. اختر السماعه التي تريد ضبطها.

عندما تكون تعدية قناتين مختارة:

SUBWOOFER/REAR RIGHT/REAR LEFT/FRONT RIGHT/FRONT LEFT

– يمكن اختيار [REAR LEFT] و [REAR RIGHT] و [SUBWOOFER] فقط اذا كان اي بند غير [NONE] مختار للبعد [REAR] و [SUBWOOFER] في [SPEAKER SIZE]. (← 23)

عندما تكون تعدية 3 قنوات مختارة:

WOOFER/MID RIGHT/MID LEFT/TWEETER RIGHT/TWEETER LEFT

– يمكن اختيار [WOOFER] فقط اذا كان اي بند غير [NONE] مختار للبعد [WOOFER] في [SPEAKER SIZE]. (← 23)

• البند [R-SP LOCATION] في [CAR SETTINGS] قابل للاختيار فقط اذا:

– كانت تعدية 2 قنوات مختارة. (← 5)

– تم اختيار إعداد غير [NONE] للبعد [REAR] في [SPEAKER SIZE]. (← 23)

تقرير القيمة للبعد [DISTANCE] و [GAIN] للبعد [DTA SETTINGS]

اذا حددت المسافة من مركز الاستماع المضبوط حاليا الى كل سماعه. سيتم حساب وضبط وقت التأخير تلقائيا.

1 حدد مركز موضع الاستماع المضبوط حاليا كنقطة مرجعية.

2 قم بقياس المسافات من النقطة المرجعية الى السماعات.

3 قم بحساب الاختلافات بين مسافة السماعه الأبعد (السماعه الخلفية) والسماعات الأخرى.

4 اضبط [DISTANCE] المحسوب في الخطوة

3 لكل سماعه على حدة.

5 اضبط [GAIN] لكل سماعه على حدة.

مثال: عندما يكون [FRONT ALL] مضبوط كموضع استماع

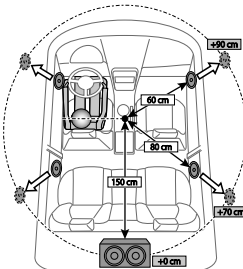

DTA SETTINGS	
POSITION	<p>يختار موضع الاستماع (نقطة مرجعية).</p> <p>ALL: لا تعويض: FRONT RIGHT: المقعد الامامي اليمين: FRONT LEFT: المقعد الامامي اليسار: FRONT ALL: المقعد الامامي</p> <p>• يتم عرض [FRONT ALL] فقط عند اختيار [2-WAY X'OVER]. (← 5)</p>
DISTANCE	<p>0CM إلى 610CM: اضبط المسافة بشكل دقيق للتعويض. (قبل عمل الضبط. اختر السماعه التي تريد ضبطها.)</p>
GAIN	<p>-8DB إلى 0DB: اضبط مستوى صوت الخرج بشكل دقيق للسماعه المختارة. (قبل عمل الضبط. اختر السماعه التي تريد ضبطها.)</p>
DTA RESET	<p>YES: يعيد ضبط الاعدادات ([DISTANCE] و [GAIN]) للبعد [POSITION] المختار الى الإعداد الافتراضي. NO: الغاء.</p>
CAR SETTINGS	
CAR TYPE	<p>SUV/MINIVAN/WAGON/FULL SIZE CAR/COMPACT MINIVAN(LONG): يختار نوع السيارة. OFF: لا تعويض.</p>
R-SP LOCATION	<p>يختار مكان السماعات الخلفية في سيارتك لحساب افضل مسافة من موضع الاستماع المختار (نقطة مرجعية).</p> <p>• REAR DECK/DOOR: مناسب فقط عندما يكون البند [CAR TYPE] مختار كإعداد [OFF] أو [COMPACT] أو [FULL SIZE CAR] أو [WAGON] أو [SUV].</p> <p>• 3RD ROW/2ND ROW: مناسب فقط عندما يكون البند [CAR TYPE] مختار كإعداد [MINIVAN] أو [MINIVAN(LONG)].</p>

بنود إعداد تعدية 2 قنوات

SPEAKER SIZE		SPEAKER SIZE	
LARGE/MIDDLE/SMALL	TWEETER	4×6/18CM/17CM/16CM/13CM/12CM/10CM/8CM	SIZE FRONT
6×9/6×8/5×7/4×6/18CM/17CM/16CM/13CM/12CM/10CM/8CM	MID RANGE	7×10/6×9/6×8/5×7	
NONE/38CM OVER/30CM/25CM/20CM/16CM (غير موصول)	WOOFER*2	NONE/LARGE/MIDDLE/SMALL (غير موصول)	TWEETER
X' OVER		6×8/5×7/4×6/18CM/17CM/16CM/13CM/12CM/10CM/8CM	REAR
		NONE/7×10/6×9 (غير موصول)	SUBWOOFER*1
X' OVER		FRQ TWEETER	
		8KHZ/6.3KHZ/5KHZ/4KHZ/2.5KHZ/1.6KHZ/1KHZ	12.5KHZ/10KHZ
-12DB/-6DB	SLOPE	0 إلى -8	GAIN LEFT
(0°) NORMAL/(180°) REVERSE	PHASE	0 إلى -8	GAIN RIGHT
0 إلى -8	GAIN	100HZ/90HZ/80HZ/70HZ/60HZ/50HZ/40HZ/30HZ	F - HPF FRQ FRONT HPF
100HZ/90HZ/80HZ/70HZ/60HZ/50HZ/40HZ/30HZ	HPF FRQ MID RANGE	250HZ/THROUGH/220HZ/180HZ/150HZ/120HZ	F - HPF SLOPE
-12DB/-6DB	HPF SLOPE	-24DB/-18DB/-12DB/-6DB	F - HPF GAIN
8KHZ/6.3KHZ/5KHZ/4KHZ/2.5KHZ/1.6KHZ/1KHZ	LPF FRQ	0 إلى -8	R - HPF FRQ REAR HPF
THROUGH/12.5KHZ/10KHZ	LPF SLOPE	(راجع اعدادات FRONT HPF اعلاه.)	R - HPF SLOPE
-12DB/-6DB	LPF SLOPE	0 إلى -8	R - HPF GAIN
(0°) NORMAL/(180°) REVERSE	PHASE	100HZ/90HZ/80HZ/70HZ/60HZ/50HZ/40HZ/30HZ	SW LPF FRQ SUBWOOFER LPF*1
0 إلى -8	GAIN	250HZ/THROUGH/220HZ/180HZ/150HZ/120HZ	SW LPF SLOPE
100HZ/90HZ/80HZ/70HZ/60HZ/50HZ/40HZ/30HZ	LPF FRQ WOOFER*2	-24DB/-18DB/-12DB/-6DB	SW LPF PHASE
-12DB/-6DB	SLOPE	(0°) NORMAL/(180°) REVERSE	SW LPF GAIN
(0°) NORMAL/(180°) REVERSE	PHASE	0 إلى -8	
0 إلى -8	GAIN		

*2 قابل للاختيار فقط عند ضبط [SUBWOOFER SET] الى [ON]. (22 ←)

*1 قابل للاختيار فقط عند ضبط [SWITCH PREOUT] الى [SUB-W] (4 ←) (لوضع [KMM-BT204] وضبط [SUBWOOFER SET] للبنود [ON]. (22 ←)

DTA SETTINGS

بخصوص الإعدادات. ◀ 24، إعدادات محاذاة الوقت الرقمي.

CAR SETTINGS

- **KMM-BT204**: للتعديبة بقناتين: يمكن تحديد [SUBWOOFER SET]/[SUB-W LEVEL] فقط في حالة ضبط [SWITCH PREOUT] على [SUB-W] (4 ◀).
- يمكن تحديد [SUB-W LEVEL] فقط في حالة ضبط [SUBWOOFER SET] على [ON].

إعدادات التعديبة

فيما يلي بنود الإعداد المتاحة للتعديبة بقناتين أو بعدية 3 قنوات.

SPEAKER SIZE

يختار وفقا لحجم السماعة الموصولة لضمان الاداء الافضل.

- يتم ضبط إعدادات التردد والانحدار تلقائيا للتعديبة السماعة المختارة.
- عندما تكون التعديبة بقناتين مختارة، اذا تم اختيار [NONE] للبلند [TWEETER] في [FRONT] و [REAR] و [SUBWOOFER] للبلند [SPEAKER SIZE]. لا يتوفر الإعداد [X'OVER] للسماعة.
- عندما تكون تعديبة 3 قنوات مختارة، اذا تم اختيار [NONE] للبلند [WOOFER] في [SPEAKER SIZE]. لا يتوفر الإعداد [X'OVER] للبلند [WOOFER].

X'OVER

- [FRQ]/[F - HPF FRQ]/[R - HPF FRQ]/[SW LPF FRQ]/[HPF FRQ]/[LPF FRQ]: يضبط تردد التعديبة للسماعات المختارة (مرشح الجهير العالي أو مرشح الجهير المنخفض).
- إذا تم اختيار [THROUGH]. يتم ارسال جميع الاشارات الى السماعات المختارة.
- [SLOPE]/[HPF SLOPE]/[R - HPF SLOPE]/[SW LPF SLOPE]/[HPF SLOPE]/[LPF SLOPE]: يضبط انحدار التعديبة.
- يمكن اختياره فقط في حالة اختيار ضبط آخر غير [THROUGH] لتردد التعديبة.
- [PHASE]/[SW LPF PHASE]: يحدد الطور لخرج السماعة ليكون مطابقا لخرج السماعة الاخرى.
- [GAIN LEFT]/[GAIN RIGHT]/[F - HPF GAIN]/[R - HPF GAIN]/[SW LPF GAIN]: يضبط مستوى صوت الخرج للسماعة المختارة.

BASS BOOST	LV4/LV3/LV2/LV1 أو LEVEL5/LEVEL4/LEVEL3/LEVEL2/LEVEL1 LV5. يحدد مستوى رفع الجهير المطلوب. : OFF. الغاء.
LOUDNESS	LEVEL2 /LEVEL1 أو LV2/LV1: تحديد تعزيز الترددات المنخفضة والعالية المفضلة لإنتاج صوت متوازن بشكل جيد بمستوى صوت منخفض. : OFF. الغاء.
SUBWOOFER SET	ON. يقوم بتشغيل خرج الصبوفر. : OFF. الغاء.
FADER	(غير قابل للتطبيق عن اختيار تعديبة 3 قنوات). R15 إلى F15 (0). يضبط توازن خرج السماعتين الخلفية والأمامية.
BALANCE	L15 إلى R15 (0). يضبط توازن إخراج السماعتين اليمنى واليسرى.
VOLUME OFFSET	-15 إلى +6 (0). الضبط المسبق لمستوى حجم الصوت المبدئي الخاص بكل مصدر. (قبل عمل الضبط. اختر المصدر الذي تريد ضبطه.)
SOUND EFFECT	
SOUND RECNRSTR	(غير قابل للتطبيق لمصدر صوت RADIO ومصدر صوت AUX). ON. يخلق صوتًا واقعيًا عن طريق تعويض المكونات عالية التردد واستعادة زمن الصعود لشكل الموجة التي ضاعت عند ضغط البيانات الصوتية. : OFF. الغاء.
SPACE ENHANCE	(غير قابل للتطبيق لمصدر صوت RADIO). SMALL/LARGE/MEDIUM/SMALL أو LRG/MED/SML. يعزز مساحة الصوت افتراضيا. : OFF. الغاء.
SND REALIZER	LEVEL3/LEVEL2/LEVEL1 أو LV3/LV2/LV1: يجعل الصوت أكثر واقعية افتراضيا. : OFF. الغاء.
STAGE EQ	HIGH/MIDDLE/LOW أو HI/MID/LOW: يضبط مستوى الصوت الصادر من السماعات افتراضيا. : OFF. الغاء.
DRIVE EQ	ON. يعزز التردد لتقليل الضوضاء القادمة من خارج السيارة أو ضوضاء دوران الاطارات. : OFF. الغاء.
SPEAKER SIZE	وفقا لنوع التعديبة الذي اخترته (◀ 5). سيتم اظهار بنود إعدادات تعديبة بقناتين أو بعدية 3 قنوات (◀ 23).
X'OVER	في النهيئة الافتراضية، تم اختيار نوع التعديبة بقناتين.

إعدادات الصوت

أثناء الاستماع إلى أي مصدر...

- 1 اضغط على قرص مستوى الصوت للدخول إلى [FUNCTION].
- 2 أدر قرص مستوى الصوت لتحديد بند (راجع الجدول التالي). ثم اضغط القرص.
- 3 كرر الخطوة 2 حتى يتم تحديد العنصر المطلوب أو تنشيطه.
- 4 اضغط مع الاستمرار \swarrow/\searrow من أجل الإنهاء.

(أو استخدام وحدة التحكم عن بعد)

- 1 اضغط **AUD** للدخول إلى وضع [AUDIO CONTROL].
- 2 اضغط $\blacktriangle/\blacktriangledown$ لاختيار بند. ثم اضغط **ENT**.

للرجوع إلى عنصر الإعداد السابق. اضغط على \swarrow/\searrow .

افتراضي: XX

AUDIO CONTROL	
SUB-W LEVEL	LEVEL -10 إلى LEVEL +10 (LEVEL 0): يضبط مستوى إخراج مضخم الصوت.
MANUAL EQ	تكون عناصر الصوت (مستوى التردد. مستوى النغمة. عامل الجودة Q) مضبوطة مسبقاً إلى كل اختيار.
62.5HZ	LEVEL -9 إلى LEVEL +9 (LEVEL 0): ضبط المستوى لحفظ كل مصدر. (قبل عمل الضبط. اختر المصدر الذي تريد ضبطه.)
BASS EXTEND	ON: يقوم بتشغيل الصوت الجهير الممتد. OFF: الغاء.
/250HZ/160HZ/100HZ /1KHZ/630HZ/400HZ /4KHZ/2.5KHZ/1.6KHZ 16KHZ/10KHZ/6.3KHZ	LEVEL -9 إلى LEVEL +9 (LEVEL 0): ضبط المستوى لحفظ كل مصدر. (قبل عمل الضبط. اختر المصدر الذي تريد ضبطه.)
Q FACTOR	2.00/1.50/1.35: اضبط عامل الجودة.
PRESET EQ	USER/POWERFUL/JAZZ/TOP40/EASY/POPS/ROCK/NATURAL: يحدد المعازل المضبوط مسبقاً والمناسب لنوع الموسيقى. (اختر [USER] لاستخدام الإعدادات التي تم تنفيذها في [MANUAL EQ].)

راديو الإنترنت عن طريق Bluetooth

- يمكنك الاستماع إلى راديو الإنترنت (Pandora و Spotify) على جهاز Android/iPod/iPhone عن طريق Bluetooth على هذه الوحدة.
- تأكد من أن لا يكون طرف الإدخال USB موصولاً إلى أي جهاز.

الاستماع إلى Pandora

التحضير:

حدد [ON] لـ [PANDORA SRC] في [SOURCE SELECT]. (5 \leftarrow)

- 1 قم بفتح تطبيق Pandora على جهازك.
 - 2 صل الجهاز عبر توصيل Bluetooth. (14 \leftarrow)
 - 3 اضغط **SRC** \odot بشكل متكرر لاختيار PANDORA (لجهاز iPod/iPhone) أو PANDORA BT (لجهاز Android). يتغير المصدر ويبدأ البث تلقائياً.
- يمكنك تشغيل Pandora بنفس طريقة تشغيل Pandora عبر طرف الإدخال USB. (11 \leftarrow)

الاستماع إلى خدمة Spotify

التحضير:

حدد [ON] لـ [SPOTIFY SRC] في [SOURCE SELECT]. (5 \leftarrow)

- 1 قم بفتح تطبيق Spotify على جهازك.
 - 2 صل الجهاز عبر توصيل Bluetooth. (14 \leftarrow)
 - 3 اضغط **SRC** \odot بشكل متكرر لاختيار SPOTIFY (لجهاز iPod/iPhone) أو SPOTIFY BT (لجهاز Android). يتغير المصدر ويبدأ البث تلقائياً.
- يمكنك تشغيل Spotify بنفس طريقة تشغيل Spotify عبر طرف الإدخال USB. (12 \leftarrow)

STATUS

يبين حالة الجهاز الموصول.
IOS CONNECTED: تستطيع استخدام التطبيق باستخدام جهاز iPod/iPhone موصول عبر Bluetooth او عبر طرف الادخال USB.
IOS NOT CONNECTED: لا يوجد جهاز IOS موصول لاستخدام التطبيق.
ANDROID CONNECTED: تستطيع استخدام التطبيق باستخدام هاتف Android الذكي موصول عبر Bluetooth.
ANDROID NOT CONNECTED: لا يوجد جهاز Android موصول لاستخدام التطبيق.

الاستماع الى جهاز iPod/iPhone عبر Bluetooth

يمكنك الاستماع إلى الاغاني على جهاز iPod/iPhone عبر Bluetooth على هذه الوحدة.

اضغط SRC 🔊 بشكل متكرر لاختيار iPod BT.

- يمكنك تشغيل جهاز iPod/iPhone بنفس الطريقة عندما يكون جهاز iPhone/iPod موصول عبر طرف الادخال USB. (8 🔊)
- اذا قمت بتوصيل جهاز iPod/iPhone الى طرف الادخال USB اثناء الاستماع الى مصدر iPod BT، يتغير المصدر الى iPod USB تلقائياً. اضغط SRC 🔊 لاختيار iPod BT اذا لا زال الجهاز موصول عبر Bluetooth.

اعدادات لاستخدام التطبيق KENWOOD Remote

التطبيق KENWOOD Remote مصمم للتحكم بعمليات تشغيل مستقبل KENWOOD بالسيارة من جهاز iPod/iPhone (عبر Bluetooth او عبر طرف الادخال USB) او الهاتف الذكي Android (عبر Bluetooth).

التحضير:

قم بتثبيت احدث اصدار من التطبيق KENWOOD Remote على جهازك قبل التوصيل. لمزيد من المعلومات، قم بزيارة <www.kenwood.com/cs/ce/>.

- 1 اضغط على قرص مستوى الصوت للدخول إلى [FUNCTION].
 - 2 أدر قرص مستوى الصوت لتحديد بند (راجع الجدول التالي). ثم اضغط القرص.
 - 3 كرر الخطوة 2 حتى يتم تحديد العنصر المطلوب أو تنشيطه.
 - 4 اضغط مع الاستمرار 🔊/🔇 من أجل الإنهاء.
- للرجوع إلى عنصر الإعداد السابق، اضغط على 🔊/🔇.

افتراضي: XX

REMOTE APP

SELECT	اختر الجهاز (IOS او ANDROID) لاستخدام التطبيق.
IOS	<p>YES: يختار جهاز iPod/iPhone لاستخدام التطبيق عبر Bluetooth او الموصول عبر طرف الادخال USB. NO: الغاء.</p> <p>اذا تم اختيار IOS، اختر المصدر iPod BT (أو اختر iPod USB اذا تم توصيل جهاز iPod/iPhone عبر طرف الادخال USB) لتفعيل التطبيق.</p> <ul style="list-style-type: none"> • سيتم قطع او انقطاع الاتصال بالتطبيق اذا: <ul style="list-style-type: none"> – قمت بالتغيير من مصدر iPod BT الى مصدر قابل للتشغيل موصول عبر طرف الادخال USB. – قمت بالتغيير من مصدر iPod USB الى مصدر iPod BT.
ANDROID	<p>YES: يختار الهاتف الذكي Android لاستخدام التطبيق عبر Bluetooth. NO: الغاء.</p>
ANDROID LIST	<p>يختار الهاتف الذكي Android للاستخدام من القائمة.</p>

* يتم عرضه فقط عندما يكون البند [ANDROID] ضمن [SELECT] مضبوط الى [YES].

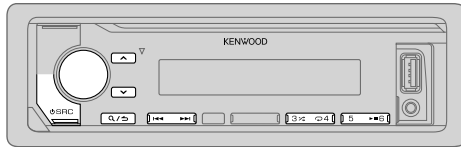

صوت — BLUETOOTH

إثناء استخدام المصدر BT AUDIO، يمكن التوصيل إلى خمس أجهزة صوت Bluetooth والتحويل بين تلك الأجهزة الخمسة.

وضع اختبار Bluetooth

يمكنك فحص اتصال الوضع المدموم بين جهاز Bluetooth والوحدة.

• تأكد من عدم وجود جهاز Bluetooth مقارن.

- 1 اضغط مع الاستمرار على **↻**.
تظهر "PLEASE PAIR YOUR PHONE PIN 0000".
- 2 ابحث عن اسم طراز الوحدة (KMM-BT3** / KMM-BT2**) وحدده على جهاز Bluetooth.
- 3 قم بتشغيل جهاز Bluetooth لتأكيد الإقران. تومض الرسالة "TESTING" على الشاشة.

مشغل الصوت عبر Bluetooth

- 1 اضغط **SRC** **⏻** بطريقة متكررة (أو اضغط **SRC** على وحدة التحكم عن بعد) لتحديد BT AUDIO.
- 2 قم بتشغيل مشغل صوت Bluetooth للبدء.

تظهر نتيجة التوصيل (OK أو NG) بعد الاختبار. PAIRING: حالة الإقران

HF CNT: توافق وضع عدم استخدام اليبدين (HFP)
AUD CNT: توافق وضع توزيع الصوت المتقدم (A2DP)
PB DL: توافق وضع الوصول إلى دليل الهاتف (PBAP)

إلغاء وضع الفحص. اضغط مع الاستمرار بالضغط على **SRC** **⏻** لإطفاء الوحدة.

إلى	على غطاء الحماية	على وحدة التحكم عن بعد
تشغيل/توقف مؤقت	اضغط ⏻ / ⏩	اضغط ENT ⏻ / ⏩
تحديد مجموعة أو مجلد	اضغط ⏪ / ⏩	اضغط #FM+ / *AM-
تخطي التقديم/الإرجاع	اضغط ⏪ / ⏩	اضغط (+) ⏩ / ⏪ (-)
تقديم سريع/الإرجاع	اضغط مع الاستمرار على ⏪ / ⏩	اضغط مع الاستمرار على (+) ⏩ / ⏪ (-)
تكرار التشغيل	اضغط 4 ⏻ بتكرار. REPEAT OFF . FILE REPEAT . ALL REPEAT	(غير متاح)
التشغيل بترتيب عشوائي	اضغط باستمرار على 3 ⏻ لتحديد. ALL RANDOM • اضغط 3 ⏻ لاختيار RANDOM OFF.	(غير متاح)
اختر ملف من مجلد/قائمة	راجع "اختر ملف من مجلد/قائمة" في صفحة 9.	(غير متاح)
يحول بين أجهزة صوت Bluetooth المتصلة	اضغط *.5	(غير متاح)

* ضغط المفتاح "Play" (عرض) على الجهاز المتصل نفسه يتسبب أيضا في تحويل إخراج الصوت من الجهاز. قد تختلف العمليات ومؤشرات الشاشة حسب توافرها بالجهاز المتصل.

إعدادات في الذاكرة

تخزين جهة اتصال في الذاكرة

يمكن تخزين ما يصل إلى 6 جهات اتصال لآزر الأرقام (من 1 إلى 6).

- 1 اضغط على  للدخول إلى وضع Bluetooth.
- 2 أدر قرص مستوى الصوت لتحديد [CALL HISTORY]. أو [PHONE BOOK]. أو [NUMBER DIAL]. ثم اضغط على القرص.
- 3 قم بتدوير قرص مستوى الصوت لتحديد جهة اتصال أو إدخال رقم هاتف.

في حالة تحديد جهة اتصال. اضغط على قرص مستوى الصوت لعرض رقم الهاتف. اضغط مع الاستمرار واحد من أزرار الأرقام التالية (من 1 إلى 6).

تظهر كلمة "STORED" عند تخزين جهة الاتصال.

- 4 لمسح جهة اتصال من الذاكرة المضبوطة مسبقًا. حدد [NUMBER DIAL] في الخطوة 2 وقم بتخزين رقم فارغ.

إجراء مكالمة من الذاكرة

- 1 اضغط على  للدخول إلى وضع Bluetooth.
 - 2 اضغط واحد من أزرار الأرقام التالية (من 1 إلى 6).
 - 3 اضغط على قرص مستوى الصوت للاتصال.
- تظهر الرسالة "NO MEMORY" في حالة عدم وجود أية جهات اتصال مخزنة.

إعدادات أخرى

- 1 اضغط على قرص مستوى الصوت للدخول إلى [FUNCTION].
 - 2 أدر قرص مستوى الصوت لتحديد بند (راجع الجدول التالي). ثم اضغط القرص.
 - 3 كرر الخطوة 2 إلى أن يتم اختيار البند المرغوب أو اتبع التعليمات المتعلقة بالبند المختار.
 - 4 اضغط مع الاستمرار \mathcal{Q}/\mathcal{K} من أجل الإنهاء.
- للرجوع إلى عنصر الإعداد السابق. اضغط على \mathcal{Q}/\mathcal{K} .

افتراضي: XX

	BT MODE
	PHONE SELECT
	AUDIO SELECT
	DEVICE DELETE
	PIN CODE EDIT (0000)
	RECONNECT
	AUTO PAIRING
	INITIALIZE

حدد الهاتف أو جهاز الصوت من أجل الاتصال أو قطع الاتصال. يظهر المؤشر "*" أمام اسم الجهاز عندما يكون موصولًا. يظهر ">" في مقدمة جهاز الصوت المستخدم حاليًا.

- يمكن توصيل فقط هاتفي Bluetooth وجهاز صوت Bluetooth واحد بحد أقصى في أي وقت.

- 1 أدر قرص مستوى الصوت لتحديد جهاز للحذف. ثم اضغط على القرص.
- 2 أدر قرص مستوى الصوت لتحديد [YES] أو [NO]. ثم اضغط على القرص.





تغيير رقم التعريف الشخصي (حتى 6 أرقام).

- 1 قم بتدوير قرص مستوى الصوت لتحديد رقم.
 - 2 اضغط على \blacktriangleright / \blacktriangleleft لتحريك موضع الإدخال.
- أعد الخطوتين 1 و 2 حتى تنتهي من إدخال رمز رقم التعريف الشخصي.
- 3 اضغط على قرص مستوى الصوت للتأكيد.

ON. تقوم الوحدة بإعادة الاتصال تلقائيًا عندما يكون آخر جهاز Bluetooth موصول داخل النطاق. : OFF. الغاء.

ON. تقوم الوحدة بالإقران بالجهاز الذي يدعم تقنية Bluetooth مثل جهاز iPod touch/iPhone/جهاز Android) تلقائيًا عند توصيله عبر طرف الإدخال USB. قد لا تعمل هذه الوظيفة بناءً على نظام تشغيل الجهاز الموصول. : OFF. الغاء.

YES: تهيئة جميع إعدادات Bluetooth (بما في ذلك الإقران المخزن ودليل الهاتف. إلخ). : NO. الغاء.

	CALL HISTORY
<p>NUMBER DIAL</p> <p>1 قم بتدوير قرص مستوى الصوت لتحديد رقم (0 إلى 9) أو حرف (% # +).</p> <p>2 اضغط على << / >> / >>> لتحريك موضع الإدخال.</p> <p>3 أعد الخطوتين 1 و 2 حتى تنتهي من إدخال رقم الهاتف.</p> <p>اضغط على قرص مستوى الصوت للاتصال.</p> <p>(أو استخدام وحدة التحكم عن بعد)</p> <p>1 اضغط على أزرار الأرقام التالية (0 إلى 9) لإدخال رقم الهاتف.</p> <p>2 اضغط على  للاتصال.</p>	<p>(قابل للتطبيق فقط إذا كان الهاتف يدعم PBAP).</p> <p>1 اضغط على قرص مستوى الصوت لتحديد الاسم أو رقم الهاتف.</p> <ul style="list-style-type: none"> • KMM-BT304: يتم عرض "INCOMING" أو "OUTGOING" أو "MISSED" في الجزء السفلي من الشاشة للإشارة إلى حالة المكالمات السابقة. • KMM-BT204: يشير الرمز "I" إلى مكالمات تم تلقيها ويشير الرمز "O" إلى مكالمات تم إجراؤها ويشير الرمز "M" إلى مكالمات لم يتم الرد عليها. • اضغط على DISP لتغيير فئة العرض (NUMBER أو NAME). • تظهر الرسالة "NO DATA" في حالة عدم وجود محفوظات مسجلة للمكالمات. <p>2 اضغط على قرص مستوى الصوت للاتصال.</p>
<p>VOICE</p> <p>قم بنطق اسم جهة الاتصال التي تريد الاتصال بها أو الأمر الصوتي للتحكم في وظائف الهاتف. (← إجراء مكالمات بواسطة ميزة التعرف على الصوت)</p> <p>* BATT LOW/MID/FULL: يعرض قوة البطارية.</p> <p>* NO SIGNAL/LOW/MID/MAX: يعرض قوة الإشارة التي يتم استقبالها حالياً.</p>	<p>PHONE BOOK</p> <p>(قابل للتطبيق فقط إذا كان الهاتف يدعم PBAP).</p> <p>1 أدر قرص مستوى الصوت بسرعة للدخول في وضع البحث حسب الحروف الأبجدية (إذا كان دليل الهاتف يحتوي على العديد من جهات الاتصال).</p> <p>ستظهر القائمة الأولى (ABCDEFGHIJK).</p> <ul style="list-style-type: none"> • للانتقال إلى القائمة الأخرى (LMNOPQRSTUVWXYZ) أو *WXYZ1، اضغط على  / . • لاختيار الحرف الأول المرغوب، ادر قرص مستوى الصوت أو اضغط على << / >> / >>>. ثم اضغط القرص. • اختر "1" للبحث بواسطة الأرقام واختر للبحث بواسطة "X" الحروف. <p>2 أدر قرص مستوى الصوت لتحديد اسم. ثم اضغط على القرص.</p> <p>3 أدر قرص مستوى الصوت لتحديد رقم هاتف. ثم اضغط على القرص لإجراء الاتصال.</p>
<p>* تتوقف الوظائف على نوع الهاتف المستخدم.</p> <p>إجراء مكالمات بواسطة ميزة التعرف على الصوت</p> <p>1 اضغط مع الاستمرار بالضغط على  لتنشيط ميزة التعرف على الصوت للهاتف الموصول.</p> <p>2 قم بنطق اسم جهة الاتصال التي تريد الاتصال بها أو الأمر الصوتي للتحكم في وظائف الهاتف.</p> <ul style="list-style-type: none"> • تختلف ميزات التعرف على الصوت المدعومة في كل هاتف. يُرجى مراجعة دليل التعليمات الخاص بالهاتف الموصول للاطلاع على التفاصيل. • تدعم هذه الوحدة أيضاً وظيفة المساعد الشخصي الذكي لجهاز iPhone. 	<p>• يتم نقل دليل الهاتف الخاص بالهاتف المتصل تلقائياً إلى الوحدة عند الإفراق.</p> <p>• يتم ترتيب جهات الاتصال كالتالي: OTHER, MOBILE, OFFICE, HOME, GENERAL أو HM (منزل), OF (مكتب), MO (هاتف جوال), OT (أخرى), GE (عام)</p> <ul style="list-style-type: none"> • لا يمكن لهذه الوحدة عرض سوى الحروف التي ليست عليها أي علامات تشكيك خاصة بنطق معين. (تظهر الحروف المُشكَّلة بعلامات نطق معينة مثل "U" في شكل "U").

تحسين جودة الصوت

أثناء التحدث في الهاتف...

- 1 اضغط على قرص مستوى الصوت للدخول إلى [FUNCTION].
 - 2 أدر قرص مستوى الصوت لتحديد بند (راجع الجدول التالي). ثم اضغط القرص.
 - 3 كرر الخطوة 2 حتى يتم تحديد العنصر المطلوب أو تنشيطه.
 - 4 اضغط مع الاستمرار \mathcal{R}/\mathcal{S} من أجل الإنهاء.
- للرجوع إلى عنصر الإعداد السابق. اضغط على \mathcal{R}/\mathcal{S} .

افتراضي: XX

SETTINGS

AUTO ANSWER 1 إلى 30: ترد الوحدة على المكالمات الواردة تلقائياً في الوقت المحدد (في ثوان). : **OFF**. الغاء.

BATT/SIGNAL* (لموديلي **KMM-BT304**)
AUTO: يعرض قوة البطارية والاشارة عندما تكتشف الوحدة جهاز Bluetooth وعندما يكون جهاز Bluetooth موصول. : **OFF**. الغاء.

* تتوقف الوظائف على نوع الهاتف المستخدم.

اجراء مكالمة

يمكن اجراء مكالمة من سجل المكالمات أو من دليل الهاتف أو الاتصال بالرقم. كما تتوفر وظيفة الاتصال بواسطة الصوت اذا كان الهاتف المحمول مجهز بهذه الوظيفة.

1 اضغط على  للدخول إلى وضع Bluetooth.

يظهر "(اسم الجهاز الاول)".

• اذا كان جهازي هاتف Bluetooth موصولان. اضغط  مرة اخرى للتحويل الى

الهاتف الاخر.

يظهر "(اسم الجهاز الثاني)".

2 أدر قرص مستوى الصوت لتحديد بند (راجع الجدول التالي). ثم اضغط القرص.

3 كرر الخطوة 2 الى ان يتم اختيار البند المرغوب او اتبع التعليمات المتعلقة بالبند المختار.

4 اضغط مع الاستمرار \mathcal{R}/\mathcal{S} من أجل الإنهاء.للرجوع إلى عنصر الإعداد السابق. اضغط على \mathcal{R}/\mathcal{S} .

افتراضي: XX

MIC GAIN	-10 إلى +10 (-4): تزيد حساسية الميكروفون كلما زاد الرقم.
NR LEVEL	-5 إلى +5 (0): اضبط مستوى الحد من الضوضاء حتى يتم سماع أقل ضوضاء أثناء محادثة هاتفية.
ECHO CANCEL	-5 إلى +5 (0): قم بضبط وقت تأخير إلغاء الصدى حتى يتم سماع أقل صدى ممكن أثناء المحادثة الهاتفية.

تنفيذ الإعدادات لاستلام مكالمة

- 1 اضغط على  للدخول إلى وضع Bluetooth.
 - 2 أدر قرص مستوى الصوت لتحديد بند (راجع الجدول التالي). ثم اضغط القرص.
 - 3 كرر الخطوة 2 حتى يتم تحديد العنصر المطلوب أو تنشيطه.
 - 4 اضغط مع الاستمرار \mathcal{R}/\mathcal{S} من أجل الإنهاء.
- للرجوع إلى عنصر الإعداد السابق. اضغط على \mathcal{R}/\mathcal{S} .

هاتف محمول — BLUETOOTH

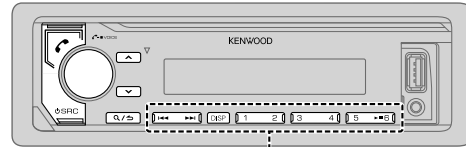

ZONE 2

تلقي مكالمة

عندما توجد مكالمة واردة:

- **KMM-BT304**: يضيء ZONE 2 باللون الاخضر ويومض.
- يقوم الجهاز بالاجابة على المكالمة تلقائياً إذا كان [AUTO ANSWER] مضبوط على الوقت المختار. (16)

اثناء اجراء مكالمة:

- **KMM-BT304**: تضاء الشاشة ZONE 1 وفقا للإعدادات التي تم ضبطها للبلند [DISPLAY] (25) ويضاء ZONE 2 باللون الاخضر.
- إذا قمت بإطفاء الجهاز أو فصل واجهة الجهاز، سيتم فصل وظيفة Bluetooth.

قد تختلف عمليات التشغيل التالية او تكون غير متاحة وفقا للهاتف المحمول.

إلى	على غطاء الحماية	على وحدة التحكم عن بعد
-----	------------------	------------------------

اثناء الرد على اول مكالمة واردة...

الاجابة على المكالمة الواردة الاخرى دون قطع المكالمة الحالية	اضغط	اضغط
رفض المكالمة الواردة الاخرى	اضغط	اضغط

عندما تكون لديك مكالمتين فعاليتين...

انهاء المكالمة الحالية وتفعيل المكالمة المتوقفة	اضغط	اضغط
المبادلة بين المكالمة الحالية والمتوقفة	اضغط	اضغط

ضبط مستوى صوت الهاتف [00] إلى [35] (افتراضي: [15])	قم بتدوير قرص مستوى الصوت أثناء إجراء مكالمة.	اضغط VOL أو VOL
--	---	------------------

• لن تؤثر عملية الضبط هذه على مستوى صوت المصادر الأخرى.

قم بالتبديل بين وضعي التحدث الحر والتحدث الشخصي	اضغط على أثناء إجراء مكالمة.	(غير متاح)
---	-------------------------------	------------

• قد تختلف العمليات حسب جهاز Bluetooth المتصل.

إلى	على غطاء الحماية	على وحدة التحكم عن بعد
-----	------------------	------------------------

اول مكالمة واردة...

الاجابة على مكالمة	اضغط او زر مستوى الصوت او احد ازرار الارقام (من 1 إلى 6).	اضغط
رفض مكالمة	اضغط	اضغط
إنهاء مكالمة	اضغط	اضغط

اقتران وتوصيل جهاز بلوتوث Bluetooth لأول مرة

- 1 اضغط على **SRC** لتشغيل الوحدة.
- 2 ابحث عن اسم طراز الوحدة (KMM-BT2**/KMM-BT3**) وحدده على جهاز Bluetooth.
 "PAIRING" ← "PASS XXXXXX" ← اسم الجهاز ← "PRESS" ←
 "VOLUME KNOB" التي تظهر على الشاشة.
 • بالنسبة إلى بعض أجهزة Bluetooth. قد تحتاج إلى إدخال رمز رقم التعريف الشخصي (PIN) بعد البحث مباشرة.
- 3 اضغط على قرص مستوى الصوت لبدء الإقران.
 تظهر "PAIRING OK" عند الانتهاء من الإقران.

عند اكتمال عملية الإقران. يتم انشاء توصيل بلوتوث Bluetooth تلقائياً.

- **KMM-BT304**: يضيء المؤشر "BT1" و/أو "BT2" على واجهة الجهاز.
- **KMM-BT204**: يضيء المؤشر "BT1" و/أو "BT2" على نافذة العرض.

- تدعم هذه الوحدة الإقران البسيط الآمن (SSP).
- ويمكن تسجيل حتى خمسة أجهزة (تم إقرانها) بشكل إجمالي.
- وبمجرد إكمال الإقران. سيظل جهاز Bluetooth مسجلاً في الوحدة حتى إذا قمت بإعادة تشغيلها. لحذف الجهاز الذي تم إقرانه. ← 18. [DEVICE DELETE].
- يمكن توصيل هاتفك Bluetooth وجهاز صوت Bluetooth واحد بحد أقصى في أي وقت. لكن أثناء استخدام المصدر BT AUDIO. يمكن التوصيل إلى خمس أجهزة صوت Bluetooth والتحويل بين تلك الأجهزة الخمسة. (← 19)
- قد لا تتصل بعض أجهزة Bluetooth بالوحدة تلقائياً بعد الإقران. قم بتوصيل الجهاز بالوحدة يدوياً.
- انظر دليل التعليمات الخاص بجهاز Bluetooth لمزيد من المعلومات.

الاقتران التلقائي

عند توصيل جهاز iPhone/iPod touch/Android الى طرف الإدخال USB. يتم تفعيل طلب الإقران (عبر Bluetooth) تلقائياً.

اضغط على قرص مستوى الصوت للإقران بمجرد تأكيد اسم الجهاز.

يتم تفعيل طلب الإقران تلقائياً فقط اذا:

- كانت وظيفة Bluetooth الخاصة بالجهاز الموصول في وضع التشغيل.
- [AUTO PAIRING] مضبوط على وضع [ON]. (← 18)
- النطبيق KENWOOD MUSIC PLAY مثبت على جهاز اندرويد Android (← 8) وتم اختيار [BROWSE MODE]. (← 9)

BLUETOOTH — التوصيل

أوضاع Bluetooth المدعومة

- وضع عدم استخدام اليمين (HFP)
- وضع توزيع الصوت المتقدم (A2DP)
- وضع التحكم عن بعد في الصوت/الفيديو (AVRCP)
- وضع المنفذ التسلسلي (SPP)
- وضع الوصول إلى دليل الهاتف (PBAP)

برامج ترميز Bluetooth المدعومة

- ترميز الموجة الفرعية (SBC)
- ترميز الصوت المتقدم (AAC)

توصيل الميكروفون

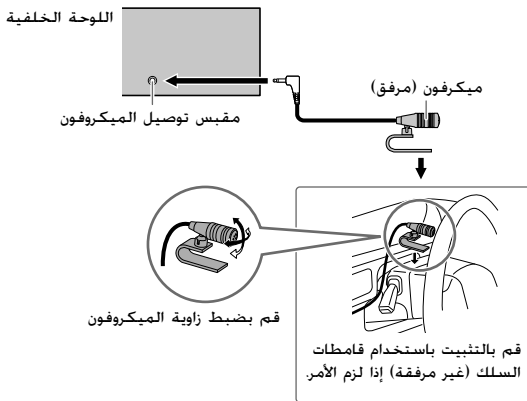

إلى	على غطاء الحماية	على وحدة التحكم عن بعد
تكرار التشغيل*4	اضغط 4 🔁 بـتكرار.	(غير متاح)
التشغيل بترتيب عشوائي*4	اضغط 3 🔀 بـتكرار.*5	(غير متاح)
*4 متاحة للمقاطع الصوتية في قوائم التشغيل فقط.		
*5 متاح لمستخدمي الحساب المتميز فقط.		

حفظ معلومات الاغنية المفضلة

اثناء الاستماع للراديو بوضع Spotify...

اضغط مع الاستمرار على قرص مستوى الصوت.

يظهر "SAVED" ويتم حفظ المعلومات في "Your Music" (الموسيقى الخاصة بك) أو "Your Library" (المكتبة الخاصة بك) على حساب Spotify الخاص بك.

لإلغاء الحفظ. كرر نفس الاجراء.

يظهر "REMOVED" ويتم الغاء المعلومات من "Your Music" (الموسيقى الخاصة بك) أو "Your Library" (المكتبة الخاصة بك) على حساب Spotify الخاص بك.

البحث عن اغنية او محطة

- 1 اضغط 🔍/🔍.
 - 2 أدر قرص مستوى الصوت لتحديد نوع القائمة، ثم اضغط على القرص.
 - 3 ادر قرص مستوى الصوت (أو اضغط ▲/▼ على وحدة التحكم عن بعد) لاختيار الاغنية او المحطة المرغوبة.
 - 4 اضغط قرص مستوى الصوت (أو اضغط ▶|| ENT على وحدة التحكم عن بعد) للتأكيد.
- يمكنك تصفح القائمة بسرعة عن طريق تدوير قرص مستوى الصوت بسرعة.
- للإلغاء، اضغط مع الاستمرار على 🔍/🔍.

التحضير:

قم بتنشيط أحدث إصدار من تطبيق Spotify على جهازك (iPod touch/iPhone). ثم قم بإنشاء حساب وتسجيل الدخول إلى Spotify.
• حدد [ON] لـ [SPOTIFY SRC] في [SOURCE SELECT]. (5 ←)

بدء الاستماع

- 1 قم بفتح تطبيق Spotify على جهازك.
- 2 قم بتوصيل جهازك بطرف إدخال USB.



- 3 اضغط SRC بـ شكل متكرر لاختيار SPOTIFY. يبدأ البث تلقائياً.

إلى

على غطاء الحماية على وحدة التحكم عن بعد

تشغيل/توقف مؤقت	اضغط 6	اضغط ENT
تخطي مسار	اضغط 5/	اضغط (+) / 5/
تسجيل علامة الرضا أو عدم الرضا*3	اضغط ^ / v	اضغط #FM+ / *AM-
بدء تشغيل الراديو	اضغط مع الاستمرار على 5.	(غير متاح)

*1 KCA-iP102 : النوع 30 ديوس. KCA-iP103 : نوع الاضائة

*2 لا تترك الكابلات بداخل السيارة عند عدم استخدامها.

*3 هذه الميزة متاحة للمقاطع الصوتية في الراديو فقط. إذا تم تحديد علامة عدم الرضا، فسيتم تخطي المسار الحالي.

حذف محطة

عند الاستماع إلى جهاز PANDORA...

- 1 اضغط Q/
- 2 أدر قرص مستوى الصوت لتحديد [STATION DEL]. ثم اضغط على القرص.
- 3 أدر قرص مستوى الصوت لتحديد [SORT BY DATE] أو [SORT BY A-Z]. ثم اضغط على القرص.
- 4 أدر قرص مستوى الصوت لتحديد المحطة التي تريد حذفها. ثم اضغط على القرص.
- 5 أدر قرص مستوى الصوت لتحديد [YES]. ثم اضغط على القرص.
- 6 اضغط مع الاستمرار Q/ من أجل الإنهاء.
للرجوع إلى عنصر الإعداد السابق، اضغط على Q/.

التحضير:

قم بتنشيط أحدث إصدار من تطبيق Pandora على جهازك (iPod touch/iPhone). ثم قم بإنشاء حساب وتسجيل الدخول إلى Pandora.
• حدد [ON] لـ [PANDORA SRC] في [SOURCE SELECT]. (5 ←)

بدء الاستماع

- 1 قم بفتح تطبيق Pandora على جهازك.
- 2 قم بتوصيل جهازك بطرف إدخال USB.



- 3 اضغط SRC (⏻) بشكل متكرر لاختيار PANDORA. يبدأ البث تلقائياً.

إنشاء وحفظ محطة جديدة

- 1 اضغط Q/⏻.
 - 2 أدر قرص مستوى الصوت لتحديد [NEW STATION]. ثم اضغط على القرص.
 - 3 أدر قرص مستوى الصوت لتحديد [FROM ARTIST] أو [FROM TRACK]. ثم اضغط على القرص.
- يتم إنشاء محطة جديدة بناءً على الأغنية أو الفنان الحالي.
- 4 اضغط مع الاستمرار واحد من أزرار الأرقام التالية (من 1 إلى 5) للتخزين. لتحديد المحطة المخزنة: اضغط واحد من أزرار الأرقام التالية (من 1 إلى 5).

البحث عن محطة مسجلة

- 1 اضغط Q/⏻.
 - 2 أدر قرص مستوى الصوت لتحديد بند. ثم اضغط القرص.
- [SORT BY DATE]: حسب التاريخ المسجل
[SORT BY A-Z]: بترتيب أبجدي
- 3 ادر قرص مستوى الصوت (أو اضغط ▲ / ▼ على وحدة التحكم عن بعد) لاختيار المحطة المرغوبة.
 - 4 اضغط قرص مستوى الصوت (أو اضغط ENT ►|| على وحدة التحكم عن بعد) للتأكيد.
- للإلغاء، اضغط مع الاستمرار على Q/⏻.

وضع إشارة مرجعية لمعلومات الاغنية الحالية

اضغط مع الاستمرار على قرص مستوى الصوت. تظهر "BOOKMARKED" ويتم تخزين المعلومات على الجهاز الخاص بك. • تتوفر الإشارات المرجعية على حساب Pandora الخاص بك وليس على هذه الوحدة.

إلى	على غطاء الحماية	على وحدة التحكم عن بعد
تشغيل/توقف مؤقت	اضغط 6 ►►►	اضغط ENT ►
تخطي مسار	اضغط ►►►	اضغط (+) ►►►
تسجيل علامة الرضا أو عدم الرضا*3	اضغط ▲ / ▼	اضغط - *AM / + *FM.#

*1 KCA-iP102 : النوع 30 ديو.س. KCA-iP103 : نوع الاضاءة

*2 لا تترك الكابلات بداخل السيارة عند عدم استخدامها.

*3 إذا تم تحديد علامة عدم الرضا، فسيتم تخطي المسار الحالي.

بحث الموسيقى المباشرة (استخدام وحدة التحكم عن بعد)

- 1 اضغط **DIRECT**.
 - 2 اضغط أزرار الأرقام لإدخال رقم الملف.
 - 3 اضغط **ENT** ▶ للبحث عن الموسيقى.
- للإلغاء، اضغط على **↵** أو **DIRECT**.
 - غير متاح في حالة تحديد التشغيل العشوائي.
 - غير قابل للتطبيق لمصدر iPod USB و ANDROID.

إعدادات أخرى

- 1 اضغط على قرص مستوى الصوت للدخول إلى [FUNCTION].
 - 2 أدر قرص مستوى الصوت لتحديد بند (راجع الجدول التالي). ثم اضغط القرص.
 - 3 كرر الخطوة 2 حتى يتم تحديد العنصر المطلوب أو تنشيطه.
 - 4 اضغط مع الاستمرار **↵**/**Q** من أجل الإنهاء.
- للرجوع إلى عنصر الإعداد السابق، اضغط على **↵**/**Q**.

افتراضي: XX

USB	
MUSIC DRIVE	DRIVE CHANGE : يتم اختيار المشغل التالي ([DRIVE 1] إلى [DRIVE 4]) تلقائياً ويبدأ التشغيل. كرر الخطوات من 1 إلى 3 لتحديد الأقراص التالية.
SKIP SEARCH	10%/5%/1%/0.5% : أثناء الاستماع لمصدر iPod USB أو ANDROID، يختار نسبة بحث التخطي لجميع الملفات.

إعدادات لاستخدام التطبيق KENWOOD Remote

التطبيق KENWOOD Remote مصمم للتحكم بعمليات تشغيل مستقبل KENWOOD بالسيارة من جهاز iPod/iPhone (عبر طرف ادخال USB).

التحضير:

قم بتثبيت أحدث اصدار من التطبيق KENWOOD Remote على جهازك قبل التوصيل. لمزيد من المعلومات، قم بزيارة <www.kenwood.com/cs/ce/>.

يمكن إجراء الإعدادات بنفس الطريقة عند التوصيل عبر Bluetooth. (20 ←)

اختراع وضع التحكم

عندما يكون المصدر iPod USB، اضغط 5 بشكل متكرر.
MODE ON : تحكم بجهاز iPod باستخدام جهاز iPod نفسه. لكن، لا يزال بإمكانك التشغيل/الإيقاف المؤقت أو تخطي الملفات أو التقديم السريع أو ترجيع الملفات من هذا الجهاز.
MODE OFF : تحكم بجهاز iPod من هذا الجهاز.

عندما يكون المصدر ANDROID، اضغط 5 بشكل متكرر.
BROWSE MODE : قم بالتحكم بجهاز Android من هذا الجهاز عبر تطبيق KENWOOD MUSIC PLAY المثبت في جهاز Android.
HAND MODE : قم بالتحكم بجهاز Android باستخدام جهاز Android نفسه عبر تطبيقات مشغل وسائط أخرى مثبتة في جهاز Android. لكن، لا يزال يمكن تنفيذ التشغيل/التوقف المؤقت وتخطي الملف من هذا الجهاز.

اختراع مشغل موسيقى

عندما يكون المصدر USB، اضغط 5 بشكل متكرر.
 سيتم تشغيل الاغنيات المخزنة في المشغل التالي
 • الذاكرة الداخلية أو الخارجية للهاتف الذكي (Mass Storage Class).
 • المشغل المختار لجهاز متعدد الوسائط.

الاستماع الى رايدو Aupeo/TuneIn Radio Pro/TuneIn Radio

ثناء الاستماع الى TuneIn Radio أو TuneIn Radio Pro أو Aupeo، صل جهاز iPhone/iPod الى طرف الاذخال USB على الوحدة.
 • ستقوم الوحدة باخراج الصوت من هذه التطبيقات.

اختراع ملف من مجلد/قائمة

النسبة لجهاز ANDROID/iPod، قابل للتطبيق فقط عند اختيار [MODE OFF]/[BROWSE MODE].
 1 اضغط Q/⏏
 2 ادر مقبض مستوى الصوت لاختيار مجلد/قائمة، ثم اضغط المقبض.

3 ادر مقبض مستوى الصوت لاختيار ملف، ثم اضغط المقبض.

بحث سريع (قابل للتطبيق فقط لمصدر ANDROID و USB)
 إذا كانت لديك الكثير من الملفات، يمكن البحث خلالها بسرعة.
 أدر قرص مستوى الصوت بسرعة لتصفح القائمة بسرعة.

رد جستجو (قابل للتطبيق فقط لمصدر ANDROID و iPod USB)
 اضغط << / >> | للبحث بمعدل بحث التخطي الحالي.
 (SKIP SEARCH) << .10 | >>
 • الضغط مع استمرار الضغط على الزر << / >> يؤدي الى البحث بمعدل 10%.

بحث حسب الحروف الابجدية (قابل للتطبيق فقط لمصدر iPod USB و ANDROID)
 يمكن البحث عن ملف حسب الحرف الاول.

لمصدر iPod USB

- 1 أدر قرص مستوى الصوت بسرعة لإدخال بحث حرفي.
- 2 ادر مقبض مستوى الصوت لاختيار الحرف.
 • اختر "0" ليبحث عن رمز غير A إلى Z و 0 إلى 9.
- 3 اضغط << / >> | للانتقال إلى موضع الإدخال.
 • يمكنك الإدخال حتى ثلاثة أحرف.
- 4 اضغط مفتاح الصوت لبدء البحث.

لمصدر ANDROID

- 1 اضغط ^ / v لإدخال رمز البحث.
- 2 ادر مقبض مستوى الصوت لاختيار الحرف.
 A^ : حروف كبيرة الحجم (A إلى Z)
 A_ : حروف صغيرة الحجم (a إلى z)
 0- : ارقام (0 إلى 9)
 *** : رمز غير A إلى Z و 0 إلى 9
- 3 اضغط مفتاح الصوت لبدء البحث.

- للرجوع الى المجلد الاصيلي/الملف الاول/القائمة الرئيسية، اضغط 5 (غير قابل للتطبيق لمصدر صوت BT AUDIO).
- للرجوع إلى عنصر الإعداد السابق، اضغط على Q/⏏.
- للإلغاء، اضغط مع الاستمرار على Q/⏏.

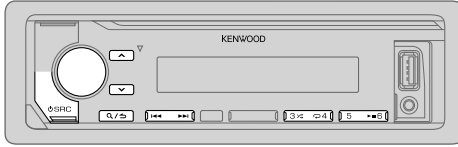

إلى	على غطاء الحماية	على وحدة التحكم عن بعد
تشغيل/توقف مؤقت	اضغط 6	اضغط ENT
تقديم سريع/الإرجاع ^{*4}	اضغط مع الاستمرار على	اضغط مع الاستمرار على
تحديد ملف	اضغط	اضغط (+)
تحديد مجلد ^{*5}	اضغط	اضغط -FM+ / *AM-
تكرار التشغيل ^{*6}	اضغط 4 بتكرار.	
	اضغط 3 بتكرار.	
التشغيل بترتيب عشوائي ^{*6}	اضغط 3 بتكرار.	
	اضغط باستمرار على 3 لتحديد ALL RANDOM	

- ^{*3} عند توصيل جهاز Android، يتم عرض "Press [VIEW] to install KENWOOD MUSIC PLAY APP". اتبع التعليمات لتنصيب التطبيق. كما يمكن تركيب احدث اصدار من التطبيق KENWOOD MUSIC PLAY على جهاز Android قبل التوصيل. لمزيد من المعلومات، قم بزيارة <www.kenwood.com/cs/ce/>.
- ^{*4} لـ ANDROID؛ يمكن تطبيقه فقط عندما يتم تحديد [BROWSE MODE]. (← 9)
- ^{*5} لا يتوافق هذا مع ANDROID/iPod.
- ^{*6} لـ ANDROID/iPod؛ يمكن تطبيقه فقط عندما يتم تحديد [BROWSE MODE]/[MODE OFF]. (← 9)

بدء التشغيل

يغير المصدر تلقائيًا ويبدأ التشغيل.

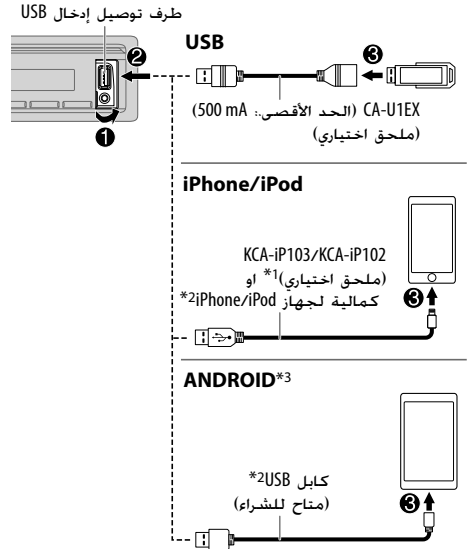

- ^{*1} KCA-iP102 : النوع 30 دبوس. KCA-iP103 : نوع الاضاعة
- ^{*2} لا تترك الكابلات بداخل السيارة عند عدم استخدامه.

التحضير:

حدد [ON] لـ [BUILT-IN AUX] لـ [SOURCE SELECT]. (5 ←)

بدء الاستماع

1 الاتصال بجهاز مشغل الصوت المحمول (مفتاح للشراء).

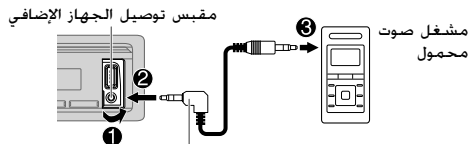

مقبس توصيل الجهاز الإضافي
مقبس صوت
محمول
قابس صغير للصوت الستيريو 3.5 مم (1/8 بوصة)
مع موصل على شكل حرف "L" (مفتاح للشراء)

- 2 اضغط SRC \odot بشكل متكرر لاختيار AUX.
- 3 قم بتشغيل جهاز مشغل الصوت المحمول وبدء التشغيل.

ضبط اسم AUX

أثناء الاستماع إلى مشغل صوت محمول متصل بالجهاز...

- 1 اضغط على قرص مستوى الصوت للدخول إلى [FUNCTION].
- 2 أدر قرص مستوى الصوت لتحديد [SYSTEM]. ثم اضغط على القرص.
- 3 أدر قرص مستوى الصوت لتحديد [AUX NAME SET]. ثم اضغط على القرص.
- 4 أدر قرص مستوى الصوت لتحديد بند. ثم اضغط القرص. AUX (افتراضي)/TV/VIDEO/GAME/PORTABLE/DVD
- 5 اضغط مع الاستمرار \odot / \odot من أجل الإنهاء. للرجوع إلى عنصر الإعداد السابق. اضغط على \odot / \odot .

- 1 أدر قرص مستوى الصوت لتحديد نوع البرنامج المتاح. ثم اضغط على القرص.
- 2 أدر قرص مستوى الصوت لتحديد لغة (PTY /FRENCH/ENGLISH/GERMAN). ثم اضغط على القرص.
- 3 اضغط \lll / \ggg لبدء البحث.

CLOCK

TIME SYNC

ON: يتم عمل مزامنة لوقت الجهاز مع وقت محطة نظام بيانات الراديو. OFF: الغاء.

نوع البرنامج المتاح لوضع [PTY SEARCH]

.DRAMA .EDUCATE .SPORT .INFO (معلومات) .AFFAIRS .NEWS : SPEECH
.CHILDREN .FINANCE .WEATHER .VARIED .SCIENCE .CULTURE
DOCUMENT .LEISURE .TRAVEL .PHONE IN .RELIGION .SOCIAL
MUSIC : (موسيقى) .POP M (موسيقى) .ROCK M (موسيقى) .EASY M
(موسيقى) .CLASSICS .LIGHT M (موسيقى) .JAZZ .OTHER M
COUNTRY (موسيقى) .NATION M (موسيقى) .OLDIES .FOLK M

سوف تبحث الوحدة عن نوع البرنامج المصنف تحت [SPEECH] أو [MUSIC] إذا تم تحديده.

- يمكن تحديد [PTY SEARCH]/[TI]/[AF SET]/[REGIONAL]/[NEWS SET]/[MONO SET] إذا كان النطاق FM3/FM2/FM1 فقط.
- في حالة ضبط مستوى الصوت أثناء استقبال معلومات المرور أو التنبيهات أو النشرات الجديدة، يتم حفظ مستوى الصوت المعدل تلقائيًا. سيتم تطبيقها عند تشغيل معلومات المرور أو المنبه أو نشرات الاخبار في المرة القادمة.

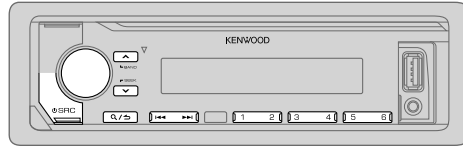

إعدادات أخرى

- 1 اضغط على قرص مستوى الصوت للدخول إلى [FUNCTION].
 - 2 أدر قرص مستوى الصوت لتحديد بند (راجع الجدول التالي). ثم اضغط القرص.
 - 3 كرر الخطوة 2 إلى أن يتم اختيار البند المرغوب أو اتبع التعليمات المتعلقة بالبند المختار.
 - 4 اضغط مع الاستمرار **Q**/**ك** من أجل الإنهاء.
- للرجوع إلى عنصر الإعداد السابق، اضغط على **Q**/**ك**.

افتراضي: **XX**

TUNER SETTING	
LOCAL SEEK	<p>ON: البحث عن المحطات SW2/SW1/AM ذات الاستقبال الجيد فقط. : OFF الغاء.</p> <p>• الإعدادات التي يتم تنفيذها قابلة للتطبيق على المصدر/المحطة المختارة فقط. بمجرد تغيير المصدر/المحطة. يجب ان تقوم بتنفيذ الإعدادات مرة اخرى.</p>
AUTO MEMORY	<p>YES: يبدأ تلقائيًا حفظ 6 محطات ذات استقبال جيد. : NO الغاء.</p> <p>• قابل للتحديد فقط في حالة تحديد [NORMAL] مع وضع [PRESET TYPE]. (5 ←)</p>
MONO SET	<p>ON: يحسن استقبال FM ولكن تأثير الصوت الستيريو سيتم فقده. : OFF الغاء.</p>
NEWS SET	<p>ON: سوف يتحول الجهاز مؤقتًا إلى برنامج الأخبار إذا كان متاحًا. : OFF الغاء.</p>
REGIONAL	<p>ON: يتحول إلى محطة أخرى فقط في المنطقة المحددة باستخدام التحكم في "AF" : OFF الغاء.</p>
AF SET	<p>ON: يبحث تلقائيًا عن محطة أخرى تبت نفس البرنامج في نفس شبكة Radio Data System باستقبال أفضل عندما يكون الاستقبال الحالي سيئًا. : OFF الغاء.</p>
TI	<p>ON: يسمح للوحدة بالتحويل مؤقتًا إلى معلومات المرور إذا كانت متوفرة (بضء المؤشر "TI"). : OFF الغاء.</p>

البحث عن محطة



- 1 اضغط **SRC** بشكل متكرر لاختيار RADIO.
 - 2 اضغط **BAND** بطريقة متكررة (أو اضغط ***AM- / FM+** وحدة التحكم من بعد) لتحديد SW2/SW1/FM3/FM2/FM1.
 - 3 اضغط **▶▶ / ◀◀** (أو اضغط **(+)** / **▶▶ / ◀◀** على وحدة التحكم من بعد) للبحث عن محطة.
- لتغيير طريقة البحث لـ **▶▶ / ◀◀** : اضغط **SEEK** بتركرر.
 - **AUTO1** : يبحث تلقائيًا عن محطة.
 - **AUTO2** : البحث عن محطة معدة مسبقًا.
 - **MANUAL** : يبحث يدويًا عن محطة.
 - **لحفظ المحطة**: اضغط مع الاستمرار واحد من أزرار الأرقام التالية (من **1** إلى **6**).
 - **لتحديد المحطة المخزنة**: اضغط على أحد أزرار الأرقام التالية (من **1** إلى **6**) (أو اضغط على أحد أزرار الأرقام التالية (من **1** إلى **6**) على وحدة التحكم من بعد).

توليف الوصول المباشر (استخدام وحدة التحكم من بعد)

- 1 اضغط **DIRECT** للدخول إلى توليف الوصول المباشر.
 - 2 اضغط أزرار الأرقام لإدخال التردد.
 - 3 اضغط **ENT** للبحث عن محطة.
- للإلغاء، اضغط على **ك** أو **DIRECT**
 - في حالة عدم إجراء أي عملية لمدة 10 ثوانٍ بعد الخطوة 2، يتم إلغاء توليف الوصول المباشر تلقائيًا.





FACTORY RESET	YES: يعيد الإعدادات الى الإعدادات الافتراضية (باستثناء المحطات المخزنة). NO: الغاء.
CLOCK	
CLOCK DISPLAY	ON: يتم عرض وقت الساعة على الشاشة حتى عندما تكون الوحدة مطفأة. OFF: الغاء.
ENGLISH	اختر لغة العرض للقائمة [FUNCTION] ولمعلومات الموسيقى إذا كانت قابلة للتطبيق.
TURKCE	وفقا للتهيئة الافتراضية، يتم اختيار [ENGLISH].

تغيير نوع التعدية

- 1 اضغط SRC  بشكل متكرر للدخول في وضع STANDBY.
 - 2 اضغط واستمر بضغط ازرار الأرقام 4 و 5 للدخول في وضع اختيار التعدية. يظهر نوع التعدية الحالية.
 - 3 أدر قرص مستوى الصوت لتحديد "2WAY" أو "3WAY". ثم اضغط على القرص.
 - 4 أدر قرص مستوى الصوت لتحديد "YES" أو "NO". ثم اضغط على القرص. يظهر نوع التعدية المختار.
- للإلغاء، اضغط مع الاستمرار على .
 - لضبط إعدادات التعدية المختارة.  (22).

⚠ تنبيه

- اختر نوع تعدية وفقا لكيفية ربط السماعات.  (33, 34) إذا اخترت نوع خاطئ.
- قد تعرض السماعات للتلوث.
- قد يكون مستوى الصوت الصادر عاليا أو منخفضا لاقصى حد.

DISPLAY	
EASY MENU	(لموديلي KMM-BT304) عند ادخال [FUNCTION]... ON: يتغير الرسم التوضيحي 1 ZONE الى لون ابيض. OFF: يبقى الرسم التوضيحي 1 ZONE كلون [COLOR SELECT].  (25) • تتغير اضاءة 2 ZONE الى اضاءة زرقاء اللون عند الدخول في وضع [FUNCTION]. بصرف النظر عن إعداد [EASY MENU]. • راجع الشكل التوضيحي في صفحة 25 لتخصيص منطقة.
TUNER SETTING	
PRESET TYPE	NORMAL: يتذكر محطة واحدة لكل زر إعداد مسبق في كل نطاق (SW2/SW1/AM/FM3/FM2/FM1). MIX: يتذكر محطة واحدة لكل زر إعداد مسبق بغض النظر عن النطاق المحدد.
SYSTEM	
KEY BEEP	(غير قابل للتطبيق عن اختيار تعدية 3 قنوات) ON: تنشيط نغمة الضغط على المفتاح. OFF: إلغاء التنشيط.
TDF ALARM	(غير قابل للتطبيق عن اختيار تعدية 3 قنوات) ON: ينشط التحذير إذا نسيت فصل واجهة الجهاز عند ضبط ACC على OFF. OFF: إلغاء التنشيط.
SOURCE SELECT	
PANDORA SRC	ON: تمكين PANDORA في تحديد المصدر. OFF: معطل.  (11)
SPOTIFY SRC	ON: تمكين SPOTIFY في تحديد المصدر. OFF: معطل.  (12)
BUILT-IN AUX	ON: تمكين AUX في تحديد المصدر. OFF: معطل.  (7)
F/W UPDATE	
UPDATE SYSTEM	
F/W UP xxxxx	YES: يبدأ ترقية البرنامج الثابت. NO: يلغي (الترقية غير منشطة). للحصول على تفاصيل حول كيفية تحديث البرنامج الثابت، قم بزيارة < www.kenwood.com/cs/ce/ >.

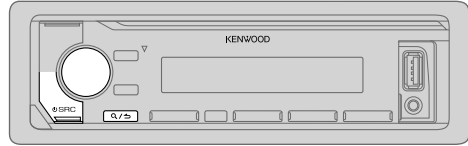

لضبط الساعة

- 3 أدر قرص مستوى الصوت لتحديد [CLOCK ADJUST]. ثم اضغط على القرص.
- 4 أدر قرص مستوى الصوت لتحديد الإعدادات. ثم اضغط على القرص.
ساعة ← دقيقة
- 5 أدر قرص مستوى الصوت لتحديد [CLOCK FORMAT]. ثم اضغط على القرص.
- 6 أدر قرص مستوى الصوت لتحديد [12H] أو [24H]. ثم اضغط على القرص.

لضبط التاريخ

- 7 أدر قرص مستوى الصوت لتحديد [DATE FORMAT]. ثم اضغط على القرص.
- 8 أدر قرص مستوى الصوت لتحديد [DD/MM/YY] أو [MM/DD/YY]. ثم اضغط على القرص.
- 9 أدر قرص مستوى الصوت لتحديد [DATE SET]. ثم اضغط على القرص.
- 10 أدر قرص مستوى الصوت لتحديد الإعدادات. ثم اضغط على القرص.
يوم ← شهر ← سنة أو شهر ← يوم ← سنة
- 11 اضغط مع الاستمرار ٢/٣ من أجل الإنهاء.
للرجوع إلى عنصر الإعداد السابق. اضغط على ٢/٣.

ضبط الإعدادات المبدئية

- 1 اضغط SRC ١ بشكل متكرر للدخول في وضع STANDBY.
- 2 اضغط على قرص مستوى الصوت للدخول إلى [FUNCTION].
- 3 أدر قرص مستوى الصوت لتحديد بند (راجع الجدول التالي). ثم اضغط القرص.
- 4 كرر الخطوة 3 حتى يتم تحديد العنصر المطلوب أو تنشيطه.
- 5 اضغط مع الاستمرار ٢/٣ من أجل الإنهاء.
للرجوع إلى عنصر الإعداد السابق. اضغط على ٢/٣.

افتراضي: XX

AUDIO CONTROL

SWITCH
PREOUT

(لموديلي KMM-BT204)

(غير قابل للتطبيق عن اختيار تعدية 3 قنوات)

SUB-W/REAR. حدد ما إذا كانت السماعات الخلفية أو صبوووفر

موصولين بأطراف مخرج الخط في مؤخرة الجهاز (من خلال مكبر صوت

خارجي). (34 ←)

1 حدد لغة العرض وألغ عملية الاستعراض

- عند تشغيل الطاقة لأول مرة (أو عند ضبط [FACTORY RESET] إلى [YES] ← 5). ستعرض الشاشة ما يلي: "SEL LANGUAGE" ← "PRESS" ← "VOLUME KNOB"
- 1 أدر قرص مستوى الصوت لتحديد [ENG] (اللغة الإنجليزية) أو [TUR] (التركية). ثم اضغط على القرص.
يتم تحديد [ENG] كإعداد مبدئي.
 - 2 ستعرض الشاشة ما يلي: "CANCEL DEMO" ← "PRESS" ← "VOLUME KNOB".
اضغط قرص مستوى الصوت.
يتم تحديد [YES] كإعداد مبدئي.
 - 3 اضغط قرص مستوى الصوت مرة أخرى.
تظهر "DEMO OFF".

ثم. ستعرض الشاشة نوع التعدية المختارة: "2-WAY X'OVER" أو "3-WAY X'OVER" • لتغيير نوع التعدية. راجع "تغيير نوع التعدية" (5 ←)

2 ضبط الساعة و التاريخ

- 1 اضغط على قرص مستوى الصوت للدخول إلى [FUNCTION].
- 2 أدر قرص مستوى الصوت لتحديد [CLOCK]. ثم اضغط على القرص.

ريموت التحكم (RC-406) (متوفر للموديل KMM-BT304)

حساس التحكم عن بعد (تجنب التعريض لضوء الشمس الساطع).



قم بسحب غطاء عازل الكهرباء عند الاستخدام لأول مرة.

KMM-BT304 : لا تتوفر وظائف وحدة التحكم عن بعد.

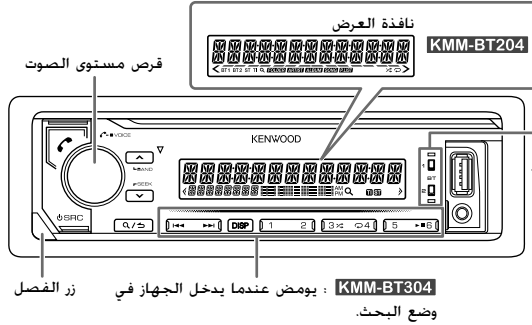

KMM-BT304 : يومض عندما يدخل الجهاز في وضع البحث.

KMM-BT304

بضوء الرمز عند إنشاء اتصال بلوتوث Bluetooth. (14 ←)

كيف يمكن استبدال البطارية

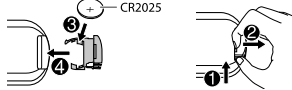

كيف يمكن إعادة الضبط

أعد ضبط الجهاز خلال 5 ثوان بعد فك واجهة الجهاز.



فصل

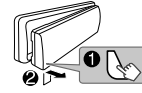

توصيل

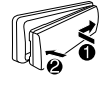

على وحدة التحكم عن بعد

اضغط مع الاستمرار على **SRC** لإيقاف الجهاز.
(الضغط على **SRC** لا يعمل على تشغيل الجهاز.)

اضغط **∧ VOL** أو **∨ VOL**.

• اضغط مع الاستمرار بالضغط على **∧ VOL** لزيادة مستوى الصوت بمقدار 15 مرحلة بشكل مستمر.

اضغط **ATT** أثناء التشغيل لتخفيف مستوى الصوت.
• اضغط مرة أخرى لوقف تشغيل الجهاز.

اضغط **SRC** بتكرار.

(غير متاح)

على غطاء الحماية

اضغط **SRC**.

• اضغط مع الاستمرار لإيقاف الجهاز.

أدر قرص مستوى الصوت.

اضغط **SRC** بتكرار.

اضغط **DISP** بتكرار. (31.30)

إلى

أوصل الطاقة الكهربائية

ضبط مستوى الصوت

تحديد مصدر التشغيل

تغيير معلومات الشاشة

- هام**
- لضمان الاستخدام المناسب، يرجى قراءة هذا الدليل بتمعن قبل استخدام هذا المنتج. من المهم جداً ان تقرأ وتراقب التحذيرات والتنبيهات الاحتياطية في هذا الدليل.
 - يرجى الاحتفاظ بهذا الدليل في مكان آمن وسهل الوصول للرجوع اليه في المستقبل.

⚠ تحذير

- لا تقم بإجراء أي وظيفة قد تجذب انتباهك بعيداً عن القيادة الآمنة.
 - لا تحاول ابتلاع البطارية، خطر الإصابة بحروق كيميائية
- تحتوي وحدة التحكم عن بعد المرفقة بهذا المنتج على بطارية خلووية على هيئة عملة/زر. في حالة ابتلاع بطارية خلووية على هيئة عملة/زر، فقد ينتج عن ذلك حروق داخلية شديدة ومن الممكن أن يتعرض المصاب للوفاة خلال ساعتين فقط. احتفظ بالبطاريات الجديدة والمستعملة بعيداً عن متناول الأطفال.
- إذا تعذر إغلاق درج البطارية بإحكام، عندئذ توقف عن استخدام المنتج وأبقه بعيداً عن متناول الأطفال.
- إذا كنت تعتقد أن البطاريات تم ابتلاعها أو إدخالها في أي جزء من أجزاء الجسم، فاطلب المساعدة الطبية على الفور.

⚠ تنبيه

إعداد الصوت:

- اضبط مستوى الصوت بحيث يتيح لك سماع الأصوات خارج السيارة حتى تتمكن من تجنب الحوادث.
- تخفيض مستوى الصوت قبل تشغيل أي مصادر رقمية لتجنب ضرر مكبر الصوت من خلال الزيادة المفاجئة في مستوى الخرج.

عام:

- تجنب استخدام الجهاز الخارجي إذا كان من المحتمل ان يعيق القيادة الآمنة.
- تأكد من أن جميع البيانات الهامة قد تم عمل نسخ احتياطي لها. يجب ألا نتحمل أية مسؤولية عن أية خسارة للبيانات التي تم تسجيلها.
- لا تضع أو تترك أي أجسام معدنية (مثل العملات أو الأدوات المعدنية) داخل الوحدة لمنع حدوث انقطاع التيار.
- تصنيف USB موضح على الوحدة الرئيسية، لمشاهدته، افضّل لوحة الواجهة. (3)
- وفقاً لأنواع السيارات، سيتم تمديد الهوائي تلقائياً عند تشغيل الجهاز عندما يكون سلك التحكم بالهوائي موصولاً (33). اطفى الجهاز أو قم بتغيير المصدر الى وضع الاستعداد STANDBY عند صف السيارة في منطقة سقفها منخفض.

ريموت التحكم (RC-406):

- لا تضع ريموت التحكم على أماكن ساخنة مثل لوحة أجهزة القياس والبيان.
- يمكن أن تؤدي بطارية ليثيوم إلى حدوث انفجار في حالة استبدالها بشكل غير صحيح. استبدل البطارية بأخرى من نفس النوع أو من نوع مكافئ.
- يجب عدم تعريض عبوة البطارية أو البطاريات للحرارة المفرطة مثل ضوء الشمس أو اللهب أو ما شابه.

كيف تقرأ هذا الدليل

- يتم توضيح عمليات التشغيل بشكل رئيسي باستخدام الأزرار الموجودة على لوحة واجهة [KMM-BT304].
- تم استخدام مؤشرات باللغة الانجليزية لاغراض الشرح. يمكن اختيار لغة العرض من القائمة [FUNCTION]. (5)
- [XX] تشير إلى العناصر المحددة.
- (XX) تشير إلى أن المراجع متوفرة في الصفحة المحددة.

2	قبل الاستخدام
3	أساسيات
4	الشروع في العمل
	1 حدد لغة العرض وألغ عملية الاستعراض
	2 ضبط الساعة و التاريخ
	3 ضبط الإعدادات المبدئية
6	راديو
7	AUX
8	ANDROID/iPod/USB
11	Pandora®
12	Spotify
13	BLUETOOTH®
21	إعدادات الصوت
25	إعدادات الشاشة
26	البحث عن الاعطال والاصلاح
29	مراجع
	الصيانة
	مزيد من المعلومات
31	التركيب/التوصيل
34	المواصفات

KENWOOD

KMM-BT304 KMM-BT204

جهاز استقبال الوسائط الرقمية
دليل التعليمات

JVCKENWOOD Corporation

pandora®

Spotify®



Bluetooth®

Made for



iPod



iPhone



Designed for
Windows
Media™

Free Manuals Download Website

<http://myh66.com>

<http://usermanuals.us>

<http://www.somanuals.com>

<http://www.4manuals.cc>

<http://www.manual-lib.com>

<http://www.404manual.com>

<http://www.luxmanual.com>

<http://aubethermostatmanual.com>

Golf course search by state

<http://golfingnear.com>

Email search by domain

<http://emailbydomain.com>

Auto manuals search

<http://auto.somanuals.com>

TV manuals search

<http://tv.somanuals.com>