

KENWOOD

CASSETTE-RECEIVER

KRC-3005

INSTRUCTION MANUAL

KENWOOD CORPORATION

Take the time to read through this instruction manual. Familiarity with installation and operation procedures will help you obtain the best performance from your new cassette-receiver.

For your records

Record the serial number, found on the back of the unit, in the spaces designated on the warranty card, and in the space provided below. Refer to the model and serial numbers whenever you call upon your KENWOOD dealer for information or service on this product.

Model KRC-3005 Serial number _____

SAFETY PRECAUTIONS

▲ WARNING

Observe the following instructions to prevent fires and personal injury.

- When the Power supply lead, Memory backup lead or the Ground lead are extended, use a 0.75 mm² (AWG 18) or larger automotive grade cable which will withstand friction and heat to safe guard against fires occurring as a result of short circuiting.
- Make sure that metal objects, particularly needles or coins do not get into the unit to prevent short-circuiting and fires.
- If smoke comes out of the unit or a strange smell, is present, disconnect the unit immediately and consult your KENWOOD dealer. Continued use under these circumstances could cause a fire, as well as damage the unit permanently.

▲ CAUTION

Heed the following instructions to keep the unit in proper working order.

- The unit should be connected to a 12 V DC power supply with a minus ground connection.
- Do not open enclosures, such as the front panel, top or bottom covers.
- Do not place the unit, where it will be exposed to direct sunlight or near heating devices.
- Do not expose the unit to water.
- Do not place the unit in areas of excessive dust, high humidity or on unstable surfaces.

NOTE

- If you have difficulty in installing the set in your car, please contact your KENWOOD dealer.

Notes on handling tape

- Before loading a cassette, check the tape for slack. If there is slack tape, remove it by using a pencil to turn one of the spools in the cassette shell. Playing a slack tape in the deck can cause the tape to become wound around the pinch roller. This is just one of many problems that can result.
- Do not expose a cassette tape to direct sunlight. Leaving a cassette tape in a place where the temperature and humidity are high can deform the cassette shell tape. Do not use such tapes in your unit as it may not be possible to eject them.
- A 120-minute tape is very thin and its use should be avoided it can easily become twisted around the pinch roller.

FCC WARNING:

This equipment may generate or use radio frequency energy. Changes or modifications to this equipment may cause harmful interference unless the modifications are expressly approved in the instruction manual. The user can lose the authority to operate this equipment if an unauthorized change or modification are made.

CARE AND MAINTENANCE

Cleaning

1. Turn the power OFF, before cleaning the unit.
2. Wipe the front panel and other exterior surfaces of the unit with a soft dry cloth or a soft cloth lightly moistened with a neutral detergent.

CAUTION

Do not use abrasive pads, thinner or benzene (or other volatile solvents) to clean the unit as this may remove indicator characters.

Head cleaning

Magnetic particles from the tape adhere to the head surface after a long period of use, resulting in noise and poor quality sound. Clean the head with cleaning tape available at your KENWOOD dealer, following the direction in the head cleaner.

TABLE OF CONTENTS

	Page
■ POWER, VOLUME & TONE	5
[Tuner features]	
■ SEEK TUNING	6
■ MANUAL TUNING	7
■ PRESET STATION TUNING	8
[Tape deck features]	
■ TAPE PLAYBACK	9
■ METAL TAPE AND DOLBY NR	10
■ TUNER CALL	11
■ TAPE ADVANCE	12
[Other features]	
■ CLOCK INDICATION & ADJUSTMENT	13
■ CHANNEL SPACE SELECTION	14
[Installation]	
■ ACCESSORIES	15
■ PROCEDURE	16
■ CONNECTIONS	17
■ INSTALLATION	18
■ TROUBLESHOOTING GUIDE	19
■ SPECIFICATIONS	20

Dolby noise reduction manufactured under license from Dolby Laboratories Licensing Corporation.
"DOLBY" and the double-D symbol are trademarks of Dolby Laboratories Licensing Corporation.

POWER, VOLUME & TONE

POWER & VOLUME

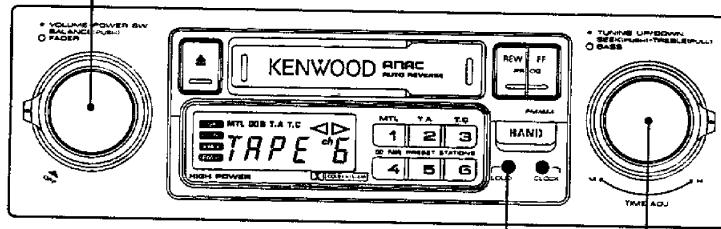
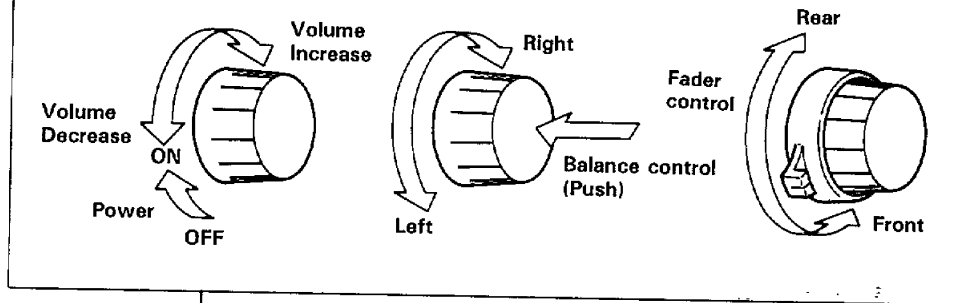

LOUDNESS SWITCH

When listening at low volume levels, press this switch will activate the loudness circuit which will compensate for the human ear's lack of sensitivity to bass at low levels.

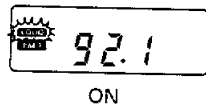

TONE

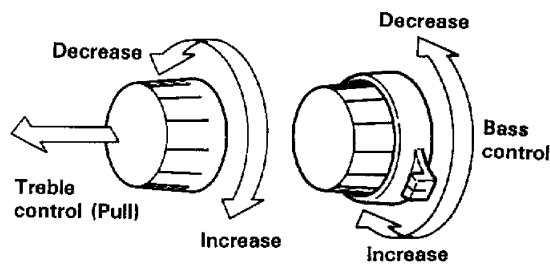

NOTE

- Turning the power ON automatically turns this unit to the same mode before turning OFF the power.
- Perform the following operations with the power on.

SEEK TUNING

1

Select the desired Band.
(The band changes to FM1, FM2
and AM as you press each time.)

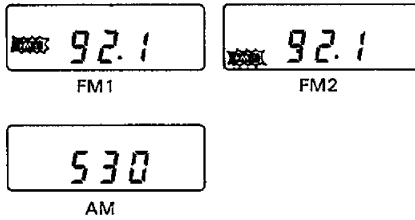

2

Press Seek switch.
(Up seek starts and receives a
broadcast station.)

Lit when FM stereo
broadcast is received.

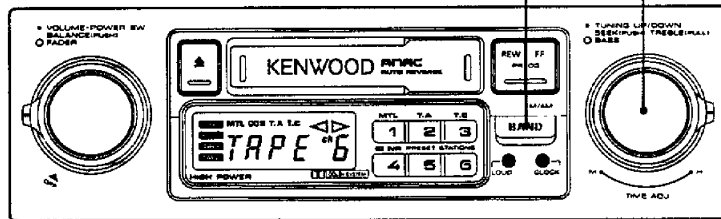
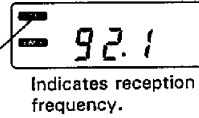

MANUAL TUNING

1

Select the desired Band.
(The band changes to FM1, FM2
and AM as you press each time.)

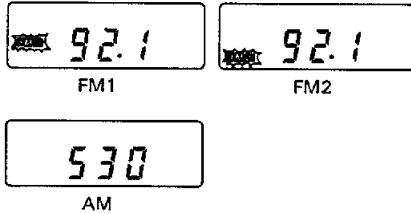

2

Select a desired frequency by
twisting the knob.

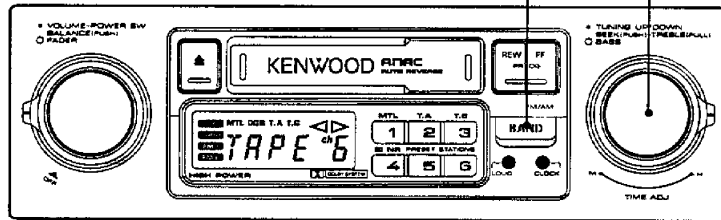
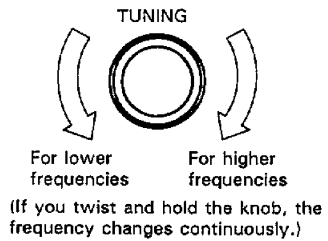

3

Indicates the frequency being
received.

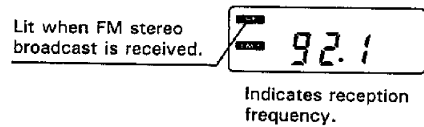

PRESET STATION TUNING

1

Selects the band and station you wish to preset.

2

Press the Preset station switch you wish to be kept preset for more than 2 seconds.
(When it is pressed, the number of switch pressed will be indicated.)

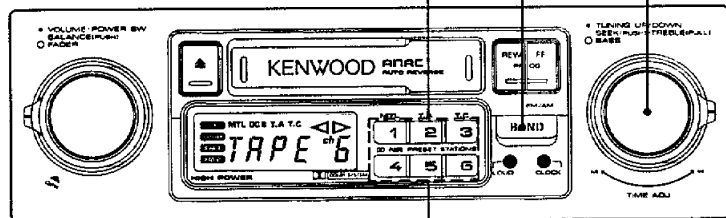
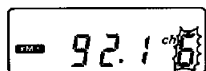

3

By repeating operation of 1 - 2 above, one station can be memorized in one switch each at FM1, FM2 and AM.

4

If tapped, the preset station can be called out.
(The number of switch pressed will be indicated.)

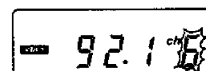

NOTE

- If preset is to be made anew on the switch already preset, what was preset before will be replaced with what is to be preset.

TAPE PLAYBACK

TAPE PLAYBACK

Insert a cassette tape with the exposed tape facing to the right.
(Playback starts.)

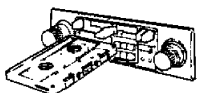

TAPE ▷

(During playback, ▷ will be indicated.)

FAST FORWARD/REWIND

Operation	Press
Fast forward	FF
Rewind	REW

To release, softly press the reverse switch.

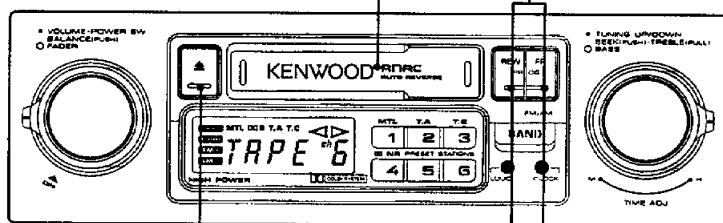

STOP PLAYBACK

Press the Eject switch.
(The cassette tape will come out.)

PROGRAM

When you wish to listen to the reverse side, press these at the same time.
(The reverse side will be played back.)

< Playback side >

When inserted with the side A up.

Indicator	Playback side
▷	Side A
◁	Side B

This will be reversed when inserted with the side B up.

METAL TAPE AND DOLBY NR

METAL TAPE

In tape play mode, press Metal switch to play back a chrome or Metal tape.

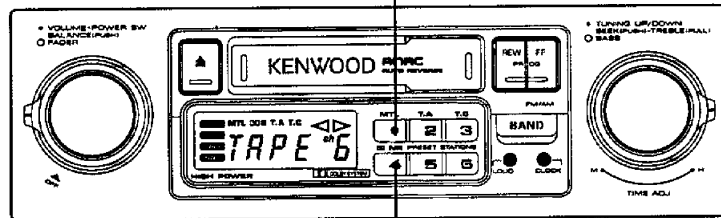

DOLBY B NR

In tape play mode, press Dolby B NR switch when playing back a tape recorded with Dolby B NR system.



TAPE ADVANCE

1

Press the Tape advance switch.
(Tape advance indicator lights up.)

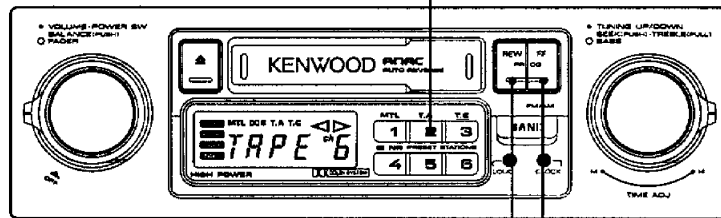

2 To return to the beginning of current track

Press the REW switch.
(Rewind starts and it comes to play back at the beginning of the music you are now listening to.)

2 To go to the next track

Press the FF switch.
(Fast forward starts and it comes to play back at the beginning of the next music.)

NOTE

- Please note that in case of the following tapes, sometimes the TAPE ADVANCE does not function properly.
 - When an interval between the music is less than 5 seconds.
 - When a recorded portion of the low sound volume continues for more than 5 seconds.

TUNER CALL

1

Press the Tuner call switch.
(Tuner call indicator lights up.)



2

It will function as a tuner automatically during fast forward and rewind.

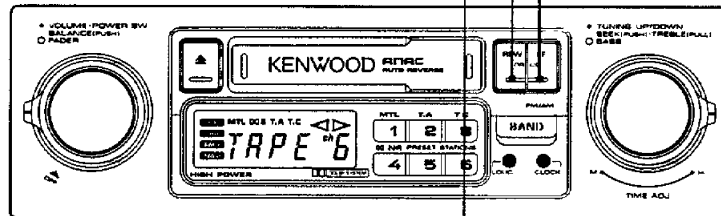

TO RELEASE

Press the Tuner call switch again.

CLOCK INDICATION & ADJUSTMENT

■ Clock indication

Every time you press the Clock switch, the following indication will appear.

Mode	Indication
Tuner mode	Reception frequency ↔ Clock
Tape mode	TAPE ↔ Clock

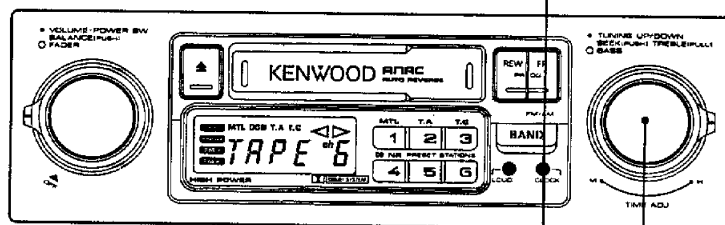

■ Clock adjustment

1

Make it clock indication and then continue to press the Clock switch.

2

While the above-mentioned operation of 1 is continued, adjust "Hour" and "Minute" by turning the knob in the counter-clockwise and clockwise directions respectively.



CHANNEL SPACE SELECTION

- The KRC-3005 has a channel space select function.
Two spacing frequencies are available for both FM and AM, 200 kHz or 25 kHz (50 kHz during seek tuning) for FM and 10 kHz or 9 kHz for AM.

1

Turn the power OFF.

2

Keep on pressing the Preset station switch of "1" and "5"

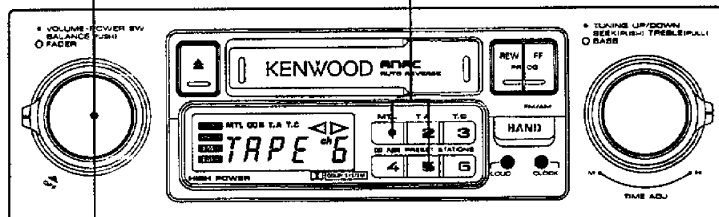

3

Turn ON the power while engaged in the operation of 2.
(Channel space will turn to 50 kHz for FM and 9 kHz for AM.)









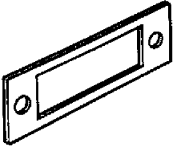

4

To bring it back the home position, carry out operations of 1-3 again.
(Channel space returns to 200 kHz for FM and 10 kHz for AM.)

NOTE

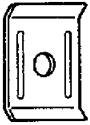
- When the channel space is changed, the memorized contents are erased.
- The channel space selection is not used in United States or Canada.

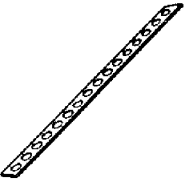
ACCESSORIES

Part name	External View	Number of units	Part name	External View	Number of units
Trim plate		1	Washer assemblies screw (M5 x 8)		1
			Tapping screw (M5 x 16)		2
Control knobs		2	Hex. Bolt (M5 x 20)		1
Control knobs		2	Hex. Nuts (M10)		4
Metal plate		2	Lock washers (M5)		4
			Flat washers (M5)		1
Metal mounting strap		1	Hex. Nuts (M5)		1
			Flat washers (M10)		4

PROCEDURE

- ① Before installation and wiring, remove the ⊖ terminal of the battery to prevent short-circuiting.
- ② Connect the input and output cords of the system. (☞ P. 17)
- ③ Connect the Ground lead (Black) to the metal chassis of the car. (☞ P. 17)
- ④ Connect the Memory backup lead (Yellow). (☞ P. 17)
- ⑤ Connect the Power supply lead (Red). (☞ P. 17)
- ⑥ Connect the power connection cord to the unit. (☞ P. 17)
- ⑦ Install the unit in the car. (☞ P. 18)
- ⑧ Connect the negative terminal of the disconnected battery.

▲ CAUTION

- A short-circuit may be the cause of a blown fuse. A short-circuit is a serious problem that can lead to a fire. Check the wiring and rewire if any wires are short-circuited. After this (or if no short-circuits are found), replace the fuse with one having the same capacity (see indication on fuse box).
- Make sure that unconnected wires and connectors are not in contact with the live chassis (ground) of the car to prevent noise and current from entering the system which can cause it to malfunction or damage the unit. For the same reason, caps on connectors that are not used should not be removed.
- The KRC-3005 is equipped with a BTL (balanced transformer less) system to provide more power. In a BTL system, different speaker terminals must not be connected or shared as this will cause distortion or damage to the speakers. The output terminals of two or more speakers must under no circumstances be joined or connected to the chassis (ground) of the car.

CONNECTIONS

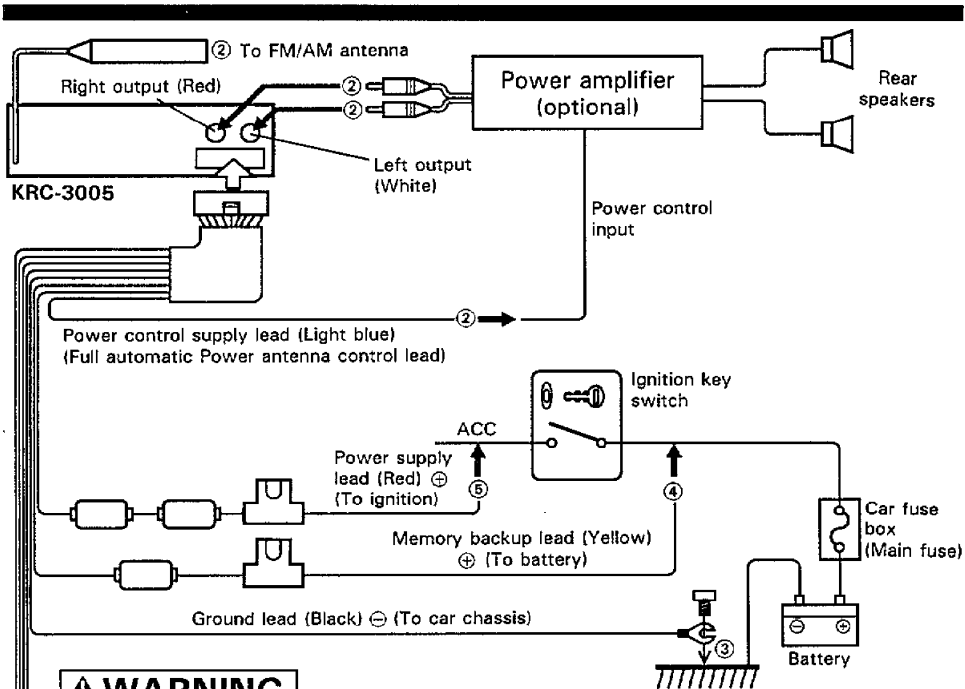

⚠ WARNING

- To prevent fires from occurring when the Power supply lead (Red) and Memory backup lead (Yellow) are short-circuited by accidentally coming into contact with the chassis (ground), connect the power supply after fuse box connections have been made.

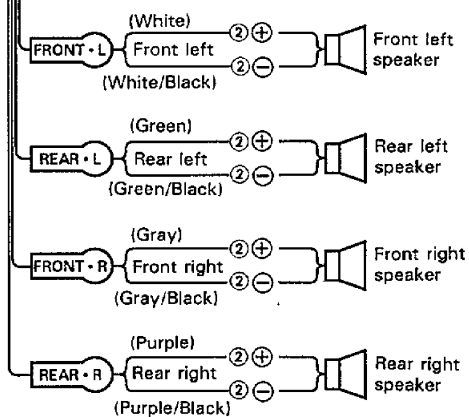

⚠ CAUTION

- When two speakers are connected to the system, connect them as shown below. Any other kind of connection will cause sound distortion and damage to the speakers.

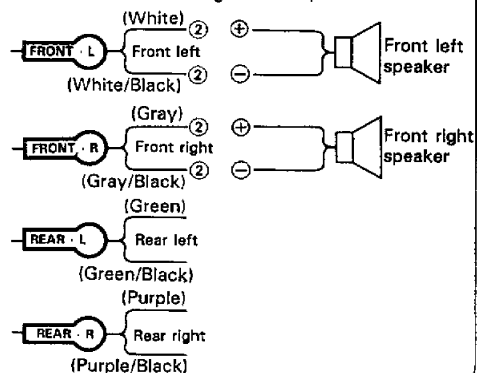

INSTALLATION

⑦ Install the unit in the car.

< Example of installation >

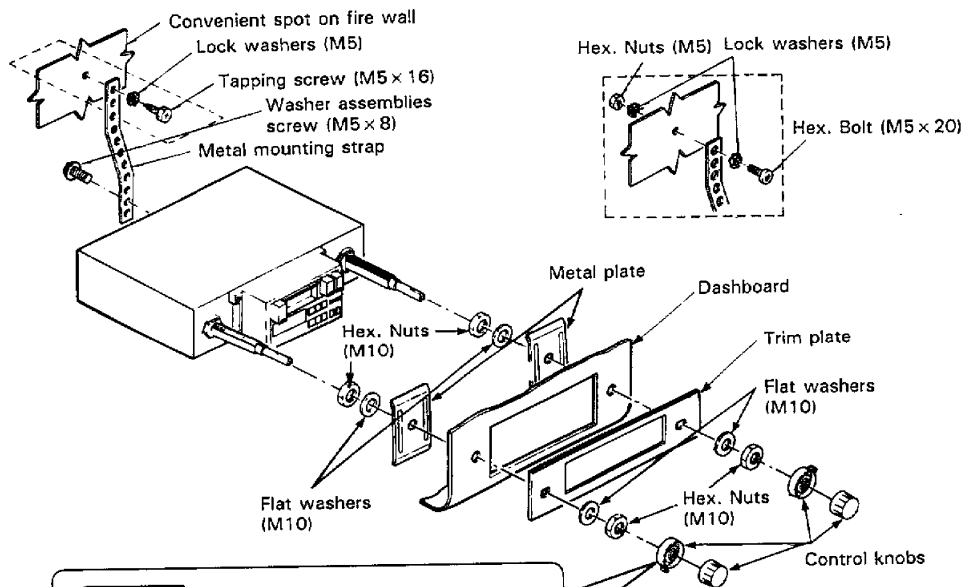

NOTE

- After confirming the insert direction, install the control knobs.

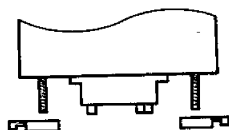

< The distance between the right and left shafts is adjusted to 147 mm. >

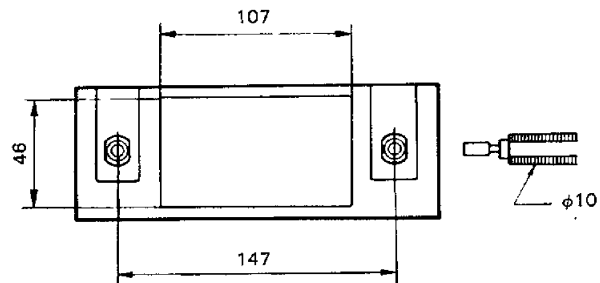

TROUBLESHOOTING GUIDE

- What often appears to be a malfunction is often due to user error in operation or connection. When trouble occurs with your unit, please check the following before calling for service.

Symptom	Cause	Remedy
No sound one channel	The balance/fader control is extremely rotated to one side.	Adjust the balance/fader control.
Poor reception	The antenna is not extended.	Extend the antenna.
Tonal quality is inferior. Tape creaks.	Head is stained.	Carry out head cleaning.

SPECIFICATIONS

* Specification subject to change without notice.

FM TUNER SECTION

Frequency Range (200 kHz space).....	87.9 MHz ~ 107.9 MHz
(50 kHz space)	87.5 MHz ~ 108.0 MHz
Usable Sensitivity	13.2 dBf (1.3 μ V/75 ohms)
50 dB Quieting Sensitivity	15.2 dBf (1.6 μ V/75 ohms)
Frequency Response (± 3 dB)	30 Hz ~ 15 kHz
Signal to Noise Ratio	70 dB
Selectivity	70 dB
Capture Ratio	2.0 dB
Image Response Ratio	70 dB
IF Response Ratio	120 dB
Stereo Separation (1 kHz)	38 dB

AM TUNER SECTION

Frequency Range (10 kHz space).....	530 kHz ~ 1700 kHz
(9 kHz space)	531 kHz ~ 1611 kHz
Usable Sensitivity (S/N 20 dB).....	28 dB (30 μ V)

CASSETTE DECK SECTION

Tape Speed.....	4.76 cm/sec.
Wow & Flutter	0.12% (WRMS)
Fast Winding Time (C-60)	100 sec.
Frequency Response (120 μ s).....	30 Hz ~ 14 kHz (± 3 dB)
(70 μ s).....	30 Hz ~ 16 kHz (± 3 dB)
Stereo Separation (1 kHz).....	42 dB
Signal to Noise Ratio (Dolby NR OFF)	54 dB
(Dolby-B NR ON)	63 dB

AUDIO SECTION

Maximum Output Power.....	25 W + 25 W or 15 W \times 4
Output Power (10% THD, 1 kHz, 4 ohms)	20 W + 20 W
(1% THD, 30 Hz ~ 20 kHz, 4 ohms)	15 W + 15 W
Tone Action	Bass: 100 Hz \pm 10 dB
	Treble: 10 kHz \pm 10 dB
Preout Level/Load.....	1000 mV/10 kohms

GENERAL

Operating Voltage	14.4 V (11 ~ 16 V allowable)
Current Consumption.....	6.0 A at Rated Power
Installation size (W \times H \times D)	180 \times 50 \times 130 mm
	(7-1/16 \times 1-15/16 \times 5-1/8 in.)
Weight	2.9 lb (1.3 kg)

KENWOOD

AMPLI-TUNER-LECTEUR DE CASSETTE

KRC-3005

MODE D'EMPLOI

KENWOOD CORPORATION

Lisez attentivement ce mode d'emploi. En vous familiarisant avec son procédé d'installation et ses fonctions, vous obtiendrez les meilleures performances de votre ampli-tuner-lecteur de cassettes.

A titre de référence

Inscrivez le numéro de série qui se trouve sur le panneau arrière de l'appareil dans les espaces qui lui sont réservés: sur la carte de garantie et ci-dessous. Quand vous faites appel à votre revendeur KENWOOD, n'oubliez pas de lui rappeler le numéro de série et le modèle de votre appareil.
Modèle KRC-3005 Numéro de série: _____

PRECAUTIONS D'EMPLOI

▲ AVERTISSEMENT

Il convient de respecter les instructions suivantes afin de prévenir tous risques d'accident ou d'incendie.

- Un cordon de section supérieure ou égale à 0,75 mm² (AWG 18) et d'une résistance à la chaleur au moins égale à celle des câbles standard pour automobile doit être utilisé pour rallonger les cordons d'alimentation, de sauvegarde de la mémoire ou de mise à la masse. Ceci permettra d'éviter tous risques d'incendie dû à un éventuel court-circuit.
- Ne jamais introduire d'objets métalliques, dans l'appareil, au risque de provoquer un court-circuit.
- Lorsque de la fumée ou une odeur anormale émane de l'appareil, couper immédiatement l'alimentation et s'adresser au revendeur KENWOOD le plus proche.

▲ PRECAUTION

Les instructions ci-dessous doivent être respectées afin d'éviter de détériorer l'appareil.

- Alimenté en 12 volts avec une masse négative.
- Ne jamais ouvrir le boîtier de l'appareil, que ce soit au niveau de la face avant, de son couvercle supérieur ou de son couvercle inférieur.
- Évitez d'exposer l'appareil aux rayons directs du soleil et de le placer à proximité des orifices de chauffage.
- N'éclaboussez pas l'appareil.
- Ne placez pas l'appareil dans des endroits très poussiéreux ou très humides, ni sur des surfaces instables.

REMARQUE

- Pour tous les problèmes d'installation de votre récepteur radio/cassette, faites appel à votre revendeur KENWOOD.

Conseils concernant l'utilisation des cassettes

- Avant d'introduire une cassette dans l'appareil, vérifiez que la bande n'est pas détendue. Si c'est le cas, la retendre en tournant l'une des bobines du boîtier de la cassette à l'aide d'un crayon. Autrement, la bande peut s'entortiller autour du galet presseur.
- Pour éviter la déformation du boîtier de bande, ne pas exposer les cassettes aux rayons du soleil. Les températures extrêmes, de même que l'humidité, peuvent déformer le boîtier et, ou endommager la bande elle-même. En cas d'utilisation d'une bande dont le boîtier est déformé, il ne pourra pas être correctement éjecté.
- Les cassettes de 120 minutes ont une bande très mince. Il est recommandé d'éviter leur emploi car la bande a tendance à s'enrouler autour du cabestan.

PRECAUTIONS ET ENTRETIEN

Nettoyage

1. Avant de nettoyer l'appareil, mettez-le hors tension.
2. Nettoyez le panneau avant et les surfaces extérieures de l'appareil à l'aide d'un linge doux et sec ou d'un linge doux légèrement imbibé de détergent neutre.

▲ PRECAUTION

Eviter d'utiliser un tampon abrasif ou une solution volatile, comme par exemple du diluant ou de la benzine.

Nettoyage

Des particules magnétiques provenant de la bande adhèrent à la surface de la tête après une utilisation prolongée de l'appareil ce qui engendre des parasites et détériore la qualité du son. Nettoyer la tête à l'aide d'une bande de nettoyage que vous trouverez chez votre concessionnaire KENWOOD. Suivez les instructions données avec la bande.

TABLE DES MATIERES

	Page
■ ALIMENTATION, VOLUME ET TONALITE.....	5
[Caractéristiques de la section syntoniseur]	
■ SYNTONISATION AUTOMATIQUE	6
■ SYNTONISATION MANUELLE	7
■ MEMORISATION MANUELLE	8
[Caractéristiques de la section platine à cassette]	
■ LECTURE DE LA BANDE.....	9
■ BANDE METAL ET SYSTEME DOLBY NR.....	10
■ RAPPEL TUNER.....	11
■ RECHERCHE DE BLANCS.....	12
[Caractéristiques pratiques]	
■ AFFICHAGE ET REGLAGE DE L'HORLOGE.....	13
■ SELECTION DE L'ESPACEMENT DES CANAUX.....	14
[Installation]	
■ ACCESSOIRES	15
■ PROCEDURE	16
■ RACCORDEMENTS	17
■ INSTALLATION	18
■ GUIDE DE DEPISTAGE DES ANOMALIES	19
■ SPECIFICATIONS	20

Réduction de bruit Dolby fabriquée sous licence de Dolby Laboratories Licensing Corporation.
DOLBY et le symbole double-D sont des marques de Dolby Laboratories Licensing Corporation.

ALIMENTATION, VOLUME ET TONALITE

ALIMENTATION ET VOLUME

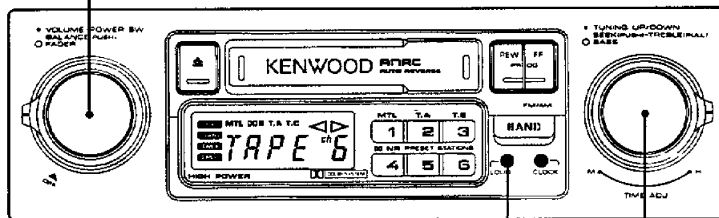
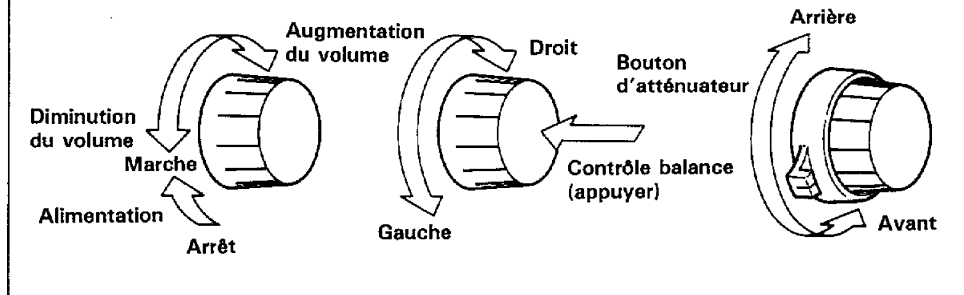

COMMUTATEUR DE CONTOUR

Lors de l'écoute à de bas niveaux de volume, une pression sur ce commutateur activera le circuit de contour qui compensera le manque de sensibilité à de bas de l'oreille humaine.

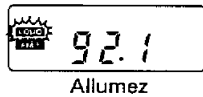

TONALITE

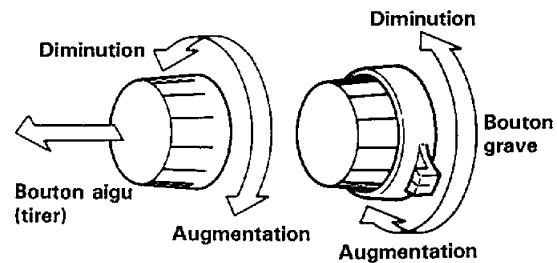

REMARQUE

- La mise sous tension règle automatiquement l'appareil sur le même mode qu'avant la mise hors tension.
- Mettre l'appareil sous tension avant d'effectuer les opérations suivantes.

SYNTONISATION AUTOMATIQUE

1

Sélectionnez la gamme de votre choix.
(A chaque pression, on obtient successivement les bandes FM1, FM2, AM.)

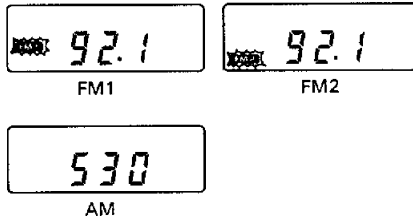

2

Appuyez sur la touche de recherche (SEEK).
(La recherche ascendante commence et l'appareil reçoit une station d'émission.)

Allumé quand une émission FM stéréo est reçue.

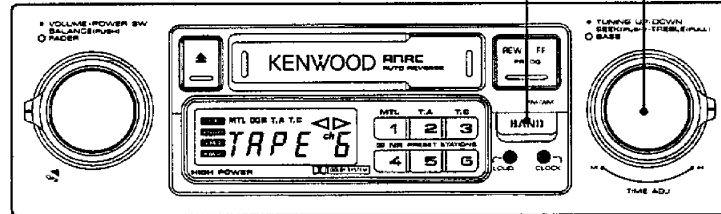
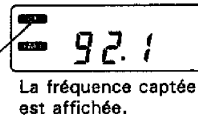

SYNTONISATION MANUELLE

1

Sélectionnez la gamme de votre choix.
(A chaque pression, on obtient successivement les bandes FM1, FM2, AM.)

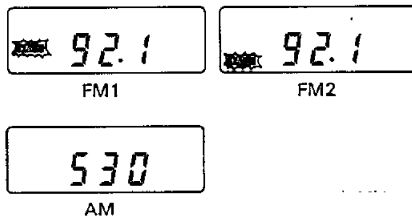

2

Sélectionner la fréquence désirée en tordant le bouton.

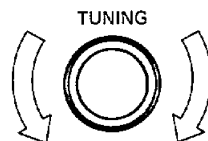

Pour passer à la fréquence inférieure

Pour passer à la fréquence supérieure

(Lorsqu'on maintient le bouton tordu, la fréquence continue à changer.)

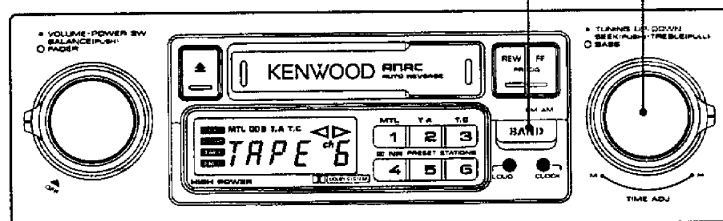

3

La fréquence de la station captée apparaît sur l'affichage.

Allumé quand une émission FM stéréo est reçue.

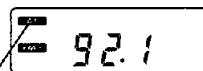

La fréquence captée est affichée.

MEMORISATION MANUELLE

1

Choisissez la gamme et la station que vous souhaitez mémoriser.

2

Appuyez pendant 2 secondes sur la touche de présélection à laquelle vous souhaitez affecter la station que vous avez choisie.
(Dès que la station a été présélectionnée, le numéro de la touche de présélection apparaît sur l'affichage.)

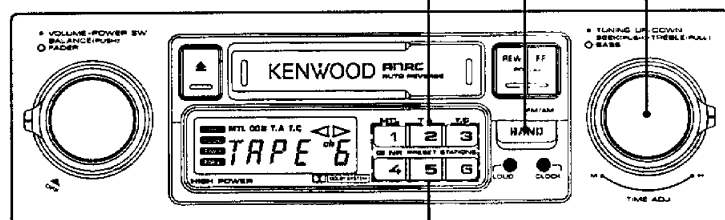
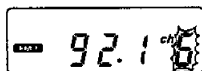

3

En recommençant la procédure décrite aux points 1 et 2 ci-dessus, vous pouvez présélectionner une station FM1, FM2 et AM.

4

Le simple poussée de la touche de présélection permet ensuite l'écoute de la station correspondante.
(Le numéro de la présélection apparaît sur l'affichage.)

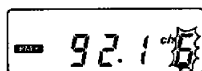

REMARQUE

- Si vous affectez une nouvelle station à une touche de présélection, la station précédemment attribuée à celle-ci est automatiquement effacée.

LECTEUR DE LA BANDE

LECTEUR DE LA BANDE

Insérer une cassette avec la bande tournée vers la droite.
(La lecture commence.)

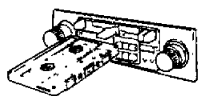

TAPE ▷

(Pendant la lecture, le témoin ▷ apparaît sur l'affichage.)

BOBINAGE/REBOBINAGE

Fonction	Touche
Bobinage	FF
Rembobinage	REW

Pour libérer les touches, appuyez légèrement sur la touche d'inversion.

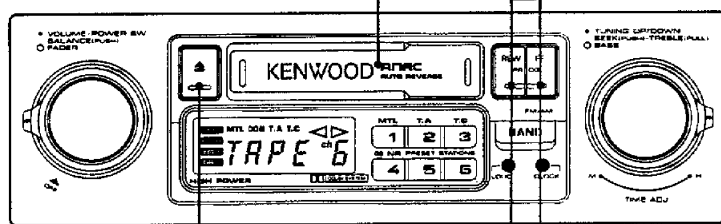

ARRÊT DE LA LECTEUR

Appuyez sur la touche d'éjection.
(La cassette est hors de l'appareil éjectée hors de l'appareil.)

INVERSION

Pour inverser le sens de défilement de la bande, appuyez simultanément sur ces deux touches.
(Vous entendez alors l'autre face de la cassette.)

<Face lue>

Quand la cassette est insérée dans l'appareil, face A vers le haut.

Témoin	Face lue
▷	Face A
◁	Face B

Cet ordre est inversé lorsque la cassette est insérée face B vers le haut.

BANDE METAL ET SYSTEME DOLBY NR

BANDE METAL

En mode de lecture, appuyer sur le commutateur Métal pour lire une bande chrome ou métal.

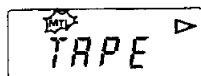

Allumé
(position de bande Métal/Chrome)

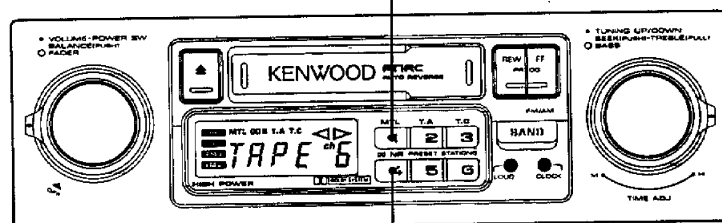

DOLBY B NR

En mode de lecture, enfoncez le commutateur Dolby B NR lorsque vous écoutez une bande enregistrée avec le système Dolby B NR.



Allumé

RECHERCHE DE BLANCS

1

Appuyer sur la touche de recherche de blancs (T.A).
(Le témoin de défilement de bande s'allume.)



Allumé

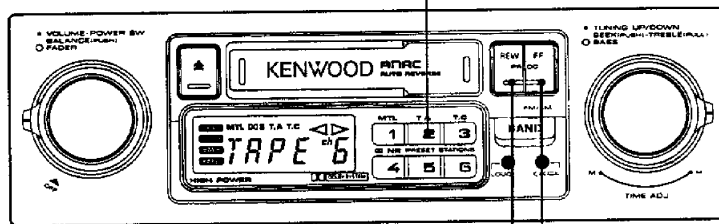

2 Pour écouter le morceau depuis le début

Presser le commutateur REW.
(L'appareil recherche le début du morceau et commence la lecture dès qu'il l'a trouvé.)

2 Pour écouter le morceau suivant

Presser le commutateur FF.
(L'appareil recherche le début du morceau suivant et commence la lecture dès qu'il l'a trouvé.)

REMARQUE

- La fonction d'avance de la bande risque de ne pas fonctionner correctement dans les cas suivants:
 - Quand la durée de l'intervalle entre deux morceaux est inférieure à 5 secondes.
 - Quand la durée d'un passage enregistré à un niveau de volume très bas est supérieure à 5 secondes.

RAPPEL TUNER

1

Appuyez sur la touche de rappel du tuner syntoniseur.
(L'indicateur correspondant s'allume.)



Allumez

2

L'appareil fonctionne alors en mode radio pendant l'avance rapide ou le rembobinage de la cassette.

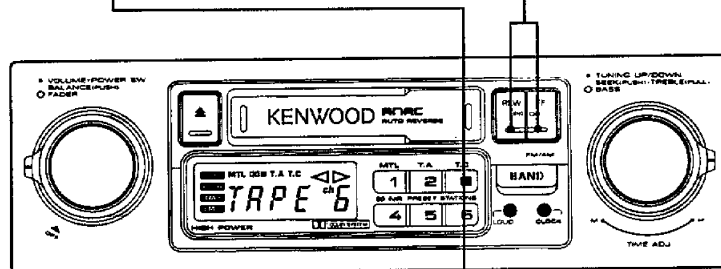

POUR DEGAGER

Appuyer sur le commutateur de rappel du tuner.

AFFICHAGE ET REGLAGE DE L'HORLOGE

■ Affichage de l'horloge

Chaque appui successif de la touche horloge commande l'affichage des indications suivantes:

Mode	Indication
Mode syntoniseur	Fréquence captée ↔ Horloge
Mode lecteur	TAPE ↔ Horloge

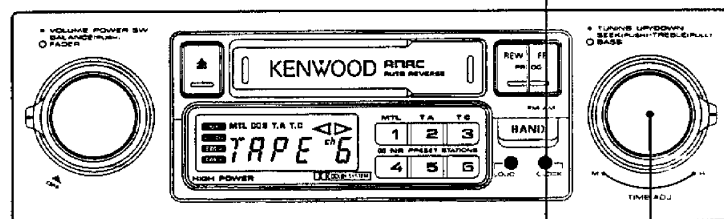

■ Reglage de l'horloge

1

Faites apparaître l'horloge et continuez à appuyer sur la touche horloge.

2

Poursuivez en tordant à gauche pour régler les "Heures" et à droite pour régler les "Minutes".



SELECTION DE L'ESPACEMENT DES CANAUX

■ Le KRC-3005 possède une fonction de sélection d'espacement des canaux.

Deux fréquences d'espacement sont disponibles pour FM et AM:
200 kHz ou 25 kHz (50 kHz pendant la syntonisation par repérage)
pour FM et 10 kHz ou 9 kHz pour AM.

1

Couper l'alimentation.

2

Maintenir le commutateur de station présélectionnée de "1" et "5" enfoncé.

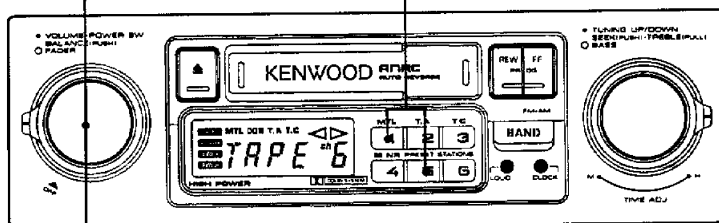

3

Mettre sous tension pendant l'opération de 2. (L'espace de canal sera changé en 50 kHz pour la gammes FM et en 9 kHz pour la gamme AM).









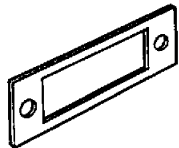

4

Pour ramener à la position d'origine, effectuer de nouveau les opérations 1-3. (L'espace de canal retourne à 200 kHz pour la gammes FM et 10 kHz pour la gamme AM).

REMARQUE

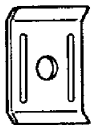
- Quand l'espacement des canaux est changé, le contenu mémorisé est stocké.
- La sélection d'espacement des canaux n'est pas utilisée aux Etats-Unis ou au Canada.

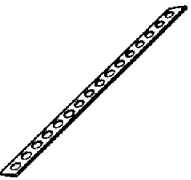
ACCESSOIRES

Nom de la pièce	Vue extérieure	Quantité	Nom de la pièce	Vue extérieure	Quantité
Panneau		1	Vis avec rondelle (M5 x 8)		1
			Vis de serrage (M5 x 16)		2
Boutons de réglage		2	Boulon hex. (M5 x 20)		1
Boutons de réglage		2	Ecrou hex. (M10)		4
Plaque métal		2	Joint de verrouillage (M5)		4
			Joints plats (M5)		1
Barre de fixation métallique		1	Ecrou hex. (M5)		1
			Joints plats (M10)		4

PROCEDURE

- ① Avant de réaliser l'installation et le câblage, déconnectez la borne ⊖ de la batterie pour prévenir tout risque de court-circuit.
- ② Connectez les câbles d'entrée et de sortie de l'appareil. (⇨ P. 17)
- ③ Connectez le fil de mise à la masse (Noir) au châssis métallique du véhicule. (⇨ P. 17)
- ④ Connectez le fil de maintien de mémoire (Jaune). (⇨ P. 17)
- ⑤ Connectez le câble d'alimentation (Rouge). (⇨ P. 17)
- ⑥ Connecter le câble de connexion d'alimentation à l'appareil. (⇨ P. 17)
- ⑦ Installer l'appareil dans la voiture. (⇨ P. 18)
- ⑧ Reconnecter le câble à la borne négative de la batterie.

PRECAUTION

- Le fusible peut fondre sous l'effet d'un court-circuit qui pourrait engendrer un incendie. Vérifier tout d'abord s'il y a court-circuit et y remédier si possible. S'il n'y a pas de court-circuit, remplacer le fusible fondu par un neuf ayant un ampérage similaire (indiqué sur la boîte à fusibles).
- Eviter que les cordons et les connecteurs non branchés n'entrent en contact avec le châssis actif (masse) de la voiture. Sinon, l'appareil se dérèglerait sous l'effet du bruit ou du courant. Quant aux connecteurs équipés d'un capuchon, ne pas retirer celui-ci quand ils ne sont pas utilisés afin d'éviter qu'ils n'entrent en contact avec le châssis.
- Le KRC-3005 est pourvu du système BTL (sans transformateur équilibré) pour une plus grande puissance. Dans ce système BTL, le regroupement des conducteurs de différents haut-parleurs provoque une distorsion du son ou une panne de l'appareil. Ne jamais relier les bornes de sortie de haut-parleurs les unes avec les autres, ni connecter ces bornes au châssis de la voiture.

RACCORDEMENTS

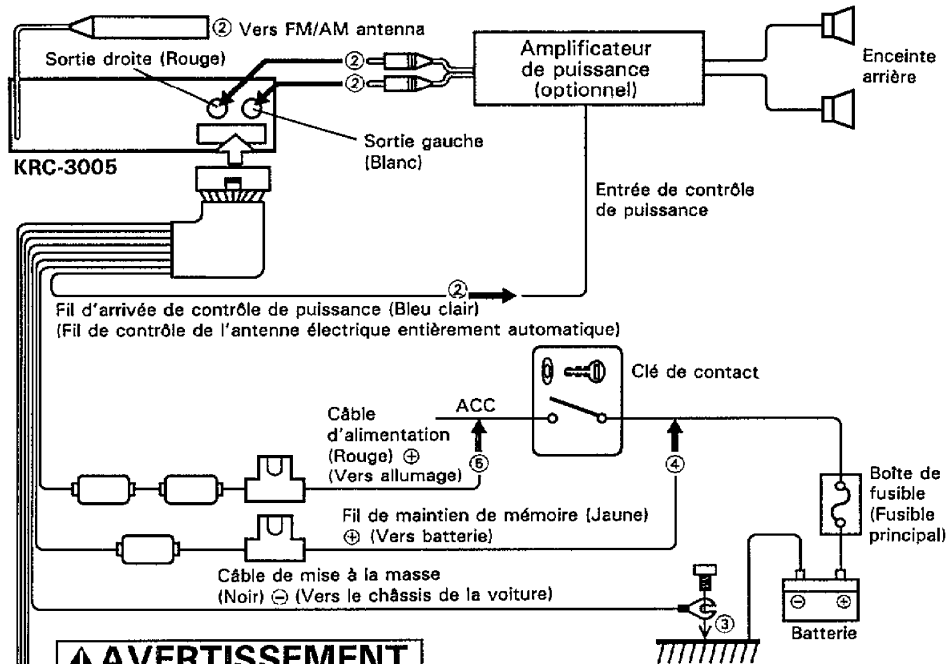

⚠ AVERTISSEMENT

- Assurer l'alimentation principale et de la mémoire par l'intermédiaire de la boîte à fusibles de la voiture pour éviter que le contact éventuel entre le cordon d'alimentation (rouge)/le cordon d'alimentation de secours de la mémoire (jaune) et le châssis ne provoque un incendie.

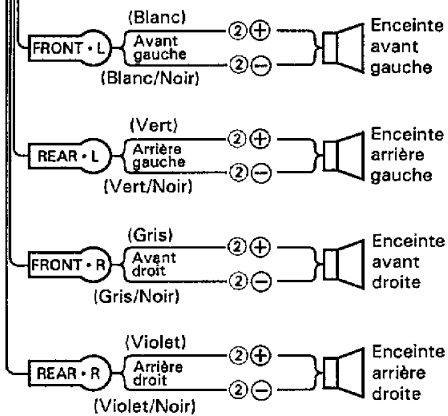

⚠ PRECAUTION

- En cas d'utilisation de deux haut-parleurs, les connecter de manière illustrée ci-dessous. Toute autre connexion provoquerait une distorsion du son ou une panne de l'appareil.

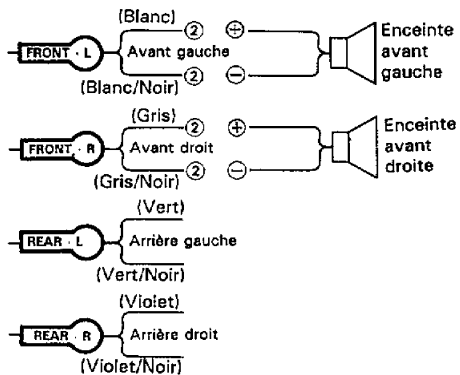

INSTALLATION

⑦ Installer l'appareil dans la voiture.

<Exemple d'installation>

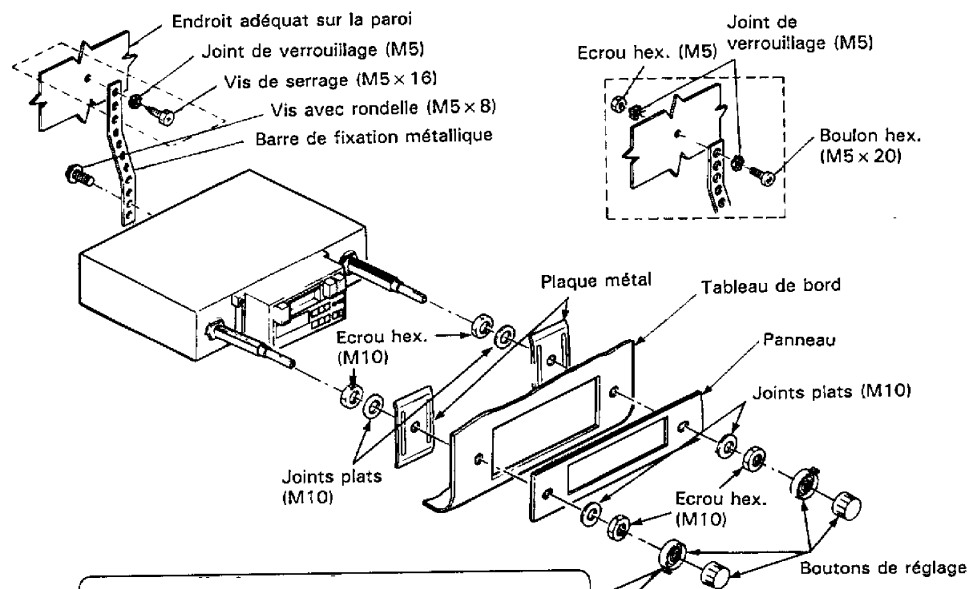

REMARQUE

- Après avoir vérifié la direction de l'insertion, installer les commandes.

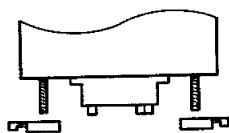

AVANT

<La distance entre les axes droit et gauche est réglée sur 147 mm.>

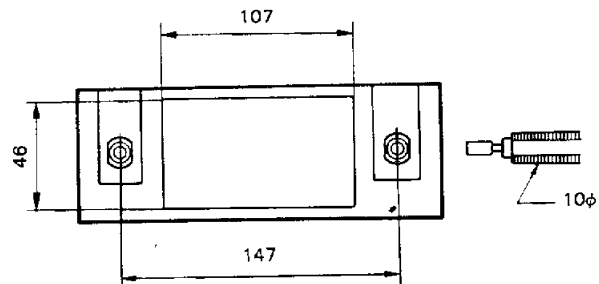

GUIDE DE DEPISTAGE DES ANOMALIES

- Ce qui semble être un mauvais fonctionnement est souvent provoqué par une erreur de manipulation ou de raccordement. Si un problème se produit, vérifier les points suivants avant de faire appel à un spécialiste.

Symptôme	Cause possible	Remède
Pas de son sur le canal	La commande de balance/padden est complètement tournée d'un un côté.	Ajuster la commande de balance/équilibreur.
Réception médiocre	L'antenne n'est pas sortie.	Sortie l'antenne.
La tonalité est médiocre.	La tête est souillée.	Nettoyez la tête.
La bande grince.		

SPECIFICATIONS

* Ces spécifications peuvent être modifiées sans avis préalable.

SECTION TUNER FM

Gamme de fréquence (écart 200 kHz)	87,9 MHz ~ 107,9 MHz
(écart 50 kHz)	87,5 MHz ~ 108,0 MHz
Sensibilité utile	13,2 dBf (1,3 μ V/75 ohms)
Seuil de sensibilité à 50 dB	15,2 dBf (1,6 μ V/75 ohms)
Réponse en fréquence (± 3 dB)	30 Hz ~ 15 kHz
Rapport signal/bruit	70 dB
Sélectivité	70 dB
Taux de captage	2,0 dB
Taux de réponse image	70 dB
Taux de réponse FI	120 dB
Séparation stéréo (1 kHz)	38 dB

SECTION TUNER AM

Gamme de fréquence (écart 10 kHz)	530 kHz ~ 1700 kHz
(écart 9 kHz)	531 kHz ~ 1611 kHz
Sensibilité utile (S/B 20 dB)	28 dB (30 μ V)

SECTION MAGNETOCASSETTE

Vitesse de défilement de la bande	4,76 cm/sec.
Pleurage et scintillement	0,12% (Weff)
Durée de bobinage rapide (C-60)	100 sec.
Réponse en fréquence (120 μ s)	30 Hz ~ 14 kHz (± 3 dB)
(70 μ s)	30 Hz ~ 16 kHz (± 3 dB)
Séparation stéréo (1 kHz)	42 dB
Rapport signal/bruit (Dolby NR Arrêt)	54 dB
(Dolby-B NR Allumé)	63 dB

SECTION AUDIO

Puissance de sortie maximum	25 W + 25 W ou 15 W x 4
Puissance de sortie nominale (10% THD, 1 kHz, 4 ohms)	20 W + 20 W
(1% THD, 30 Hz ~ 20 kHz, 4 ohms)	15 W + 15 W
Réglage de tonalité	Graves: 100 Hz ± 10 dB Aigus: 10 kHz ± 10 dB
Niveau/charge de sortie de préamplification	1000 mV/10 kohms

GENERALITES

Tension de fonctionnement	14,4 V (11 ~ 16 V permissible)
Consommation d'électricité	6,0 A à la puissance nominale
Dimensions d'installation (L x H x P)	180 x 50 x 130 mm (7-1/16 x 1-15/16 x 5-1/8 in.)
Poids	1,3 kg (2,9 lb)

Free Manuals Download Website

<http://myh66.com>

<http://usermanuals.us>

<http://www.somanuals.com>

<http://www.4manuals.cc>

<http://www.manual-lib.com>

<http://www.404manual.com>

<http://www.luxmanual.com>

<http://aubethermostatmanual.com>

Golf course search by state

<http://golfingnear.com>

Email search by domain

<http://emailbydomain.com>

Auto manuals search

<http://auto.somanuals.com>

TV manuals search

<http://tv.somanuals.com>