

# KENWOOD

## KSC-SW10

---

POWERED ENCLOSED SUBWOOFER

### INSTRUCTION MANUAL

CAISSON D'EXTRÊME GRAVE AMPLIFIÉ

### MODE D'EMPLOI

GEKAPSELTER SUBWOOFER MIT VERSTÄRKER

### BEDIENUNGSANLEITUNG

SUBWOOFER MET SPANNINGSCIRCUIT

### GEBRUIKSAANWIJZING

SUBWOOFER CON AMPLIFICATORE E CASSA

### ISTRUZIONI PER L'USO

ALTAVOZ DE SUBGRAVES CON CERRADO ALIMENTACION

### MANUAL DE INSTRUCCIONES

УСИЛЕННЫЙ ЗАКРЫТЫЙ САБВУФЕР

### ИНСТРУКЦИЯ ПО ЭКСПЛУАТАЦИИ



AE86

Kenwood Corporation

© B61-1319-00/00 (W) KW

ENGLISH

FRANÇAIS

DEUTSCH

NEDERLANDS

ITALIANO

ESPAÑOL

РУССКИЙ

# ВАЖНЫЕ ИНСТРУКЦИИ ПО БЕЗОПАСНОСТИ

**⚠ Внимание:** Для обеспечения безопасной работы, внимательно изучите данную страницу.

## ⚠ ПРЕДУПРЕЖДЕНИЕ

- Перед монтажом или соединением проводов, др., обязательно удалите провод от минусового терминала батареи.
- (В противном случае, это может привести к короткому замыканию или пожару.)
- При удлинении проводов запуска, батареек, или заземления, обязательно используйте провода подвижного типа или другие провода на 0,75мм<sup>2</sup> (AWG18) или более во избежание износа и повреждения покрытия.
- Во избежание короткого замыкания, никогда не кладите или оставляйте любые металлические предметы (например, монеты или металлические инструменты) внутри колонки.
- В случае образования дыма или неестественного запаха от данного аппарата, немедленно переключите питание на OFF. После этого, пожалуйста, по возможности быстро свяжитесь с дилером или ближайшей станцией техобслуживания.

### ОТКЛЮЧИТЕ ПИТАНИЕ!

- Подключите колонки с подсвечивающими лампами к источнику 12В постоянного тока, с заземлением отрицательного полюса.
- Не пытайтесь открыть или модифицировать аппарат, так как это может привести к пожару или поломке.
- После извлечения аппарата из полиэтиленового пакета, обязательно выкиньте полиэтиленовый пакет, во избежание попадания в руки детей. В ином случае, они могут начать играть с пакетом, что может привести к удушью.

## ⚠ Внимание

- Установка и соединение проводов изделия требует специальных знаний и опыта. Для обеспечения безопасности, установка и соединения должны производиться дилером или специалистом.
- Не устанавливайте колонку в местах, подвергающихся прямому попаданию солнечных лучей или излишнему нагреванию или влажности.
- Не устанавливайте колонки в местах, где они могут подвергнуться попаданию воды или влаги.
- Не устанавливайте колонки в неустойчивых местах, или местах, где легко образуется пыль.
- При сгорании предохранителя, после проверки того, не подвергнулся ли кабель короткому замыканию, обязательно замените на предохранитель указанного размера (амперной нагрузки), как показано в блоке предохранителей. (Использование предохранителей, кроме предохранителей указанного размера, может привести к пожару.)

### Проверьте дисплей!

Для замены предохранителя, смотрите инструкцию по эксплуатации к автомобилю.

- Во избежание короткого замыкания при замене предохранителя, сначала отсоедините жгут проводов.
- При чистке колонки, не используйте бензин, керосин, или любой тип растворителя. При очистке, протирайте мягкой, сухой тканью.
- Подключайте провода колонок к соответствующим разъемам колонок по-отдельности. Общее использование отрицательного провода колонки или заземление проводов колонок на металлический корпус машины может привести к поломке данного аппарата.
- Не подключайте кабели и провода к входным гнездам кабеля RCA и входным терминалам колонки одновременно, так как это может привести к сбоям или поломке.
- При создании отверстия под сиденьем, внутри багажника, или еще где-либо на автомобиле, проверьте, нет-ли ничего опасного на противоположной стороне, как бензобак, тормозной шланг, или жгут проводов, и будьте внимательны

во избежание царапин или других повреждений.

- Для монтажа провода заземления, не прикрепляйте провод к подушке безопасности, системе рулевого управления или тормозной магистрали или другим важным болтам или гайкам устройства безопасности. (Может привести к авариям.)
- При монтаже, обязательно устанавливайте в местах, не мешающих вождению, или где могут быть опасны для пассажиров во время экстренного торможения, др. (Причина травм или аварий.)
- После установки данного аппарата, убедитесь, что электрооборудование, например, тормозные лампы, поворотные сигналы и дворники работают как обычно.

При Правильном соблюдении всех условий эксплуатации и технических требований, указанных в данной инструкции, срок службы купленного Вами изделия составляет 7 лет.

Гарантийный срок эксплуатации изделия соответствует сроку, указанному в гарантийном талоне. В период срока службы эксплуатации и хранение изделия не может представлять опасность для Вашей жизни, здоровья, причинять вред Вашему имуществу или окружающей среде.

**Изделие изготовлено в Китае.**





## Для заметок

Запишите серийный номер (выбит на задней панели аппарата) в оставленное для этого пустое место в гарантийном талоне и в руководстве по эксплуатации (см. ниже). Имейте под рукой номер модели и серийный номер, когда вы звоните вашему дилеру для получения информации или по поводу выполнения обслуживания данного продукта.

Модель: KSC-SW10

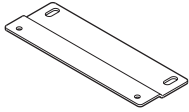
Серийный номер \_\_\_\_\_

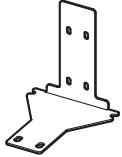
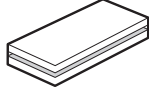
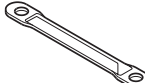
# Поставляющиеся детали

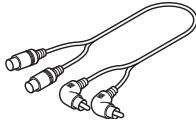
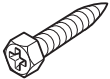
№.	Название детали	Внешняя форма	Количество	№.	Название детали	Внешняя форма	Количество
①	Крепление А		2	⑥	10-контактный соединительный кабель (6 м)		1
②	Крепление В		2	⑦	Липучая лента (Двусторонний клей/ для пульта ДУ)		1
③	Крепление С		1	⑧	Пульт ДУ (6 м)		1
④	Крепежный винт (М4 х 6)		8	⑨	Кабель RCA (0,5 м)		1
⑤	Нарезной винт (ø 5 х 16)		6				

# Подключение

## **Внимание:**

Перед соединением, обязательно удалите провод с отрицательного терминала батарейки. После завершения всех соединений, снова убедитесь в правильности соединений. После проверки, подключите провод от отрицательного терминала батарейки.

## Терминалы сабвуфера

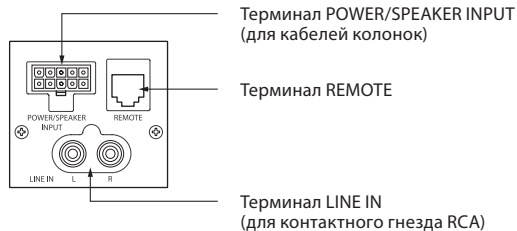

## Подключение пульта ДУ

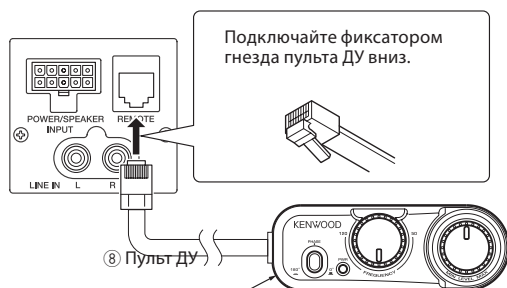

### Примечания:

- Если кабель подключен неправильно, индикатор питания на пульте ДУ и подсветка на основном блоке не светит.
- Если пульт ДУ подключен неправильно или вообще не подключен, звучание от сабвуфера отсутствует.
- Не подключайте соединитель пульта ДУ верхней стороной вниз или с применением силы. В противном случае, это может привести к сбоям.

## Подключение сабвуфера к выходу колонки центрального блока совместимым усилителем

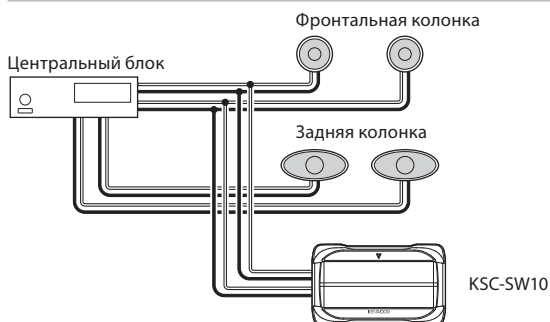

Подключите сабвуфер к фронтальным или задним кабелям выхода центрального блока.

### Примечание:

Изучите инструкции по эксплуатации к подключенным компонентам, как центральный блок, а также данную инструкцию по эксплуатации.

## Примеры

На следующей схеме отображено типичное подключение для эффективного прослушивания стереофонической системы автомобиля. Подключите систему с учетом примера.

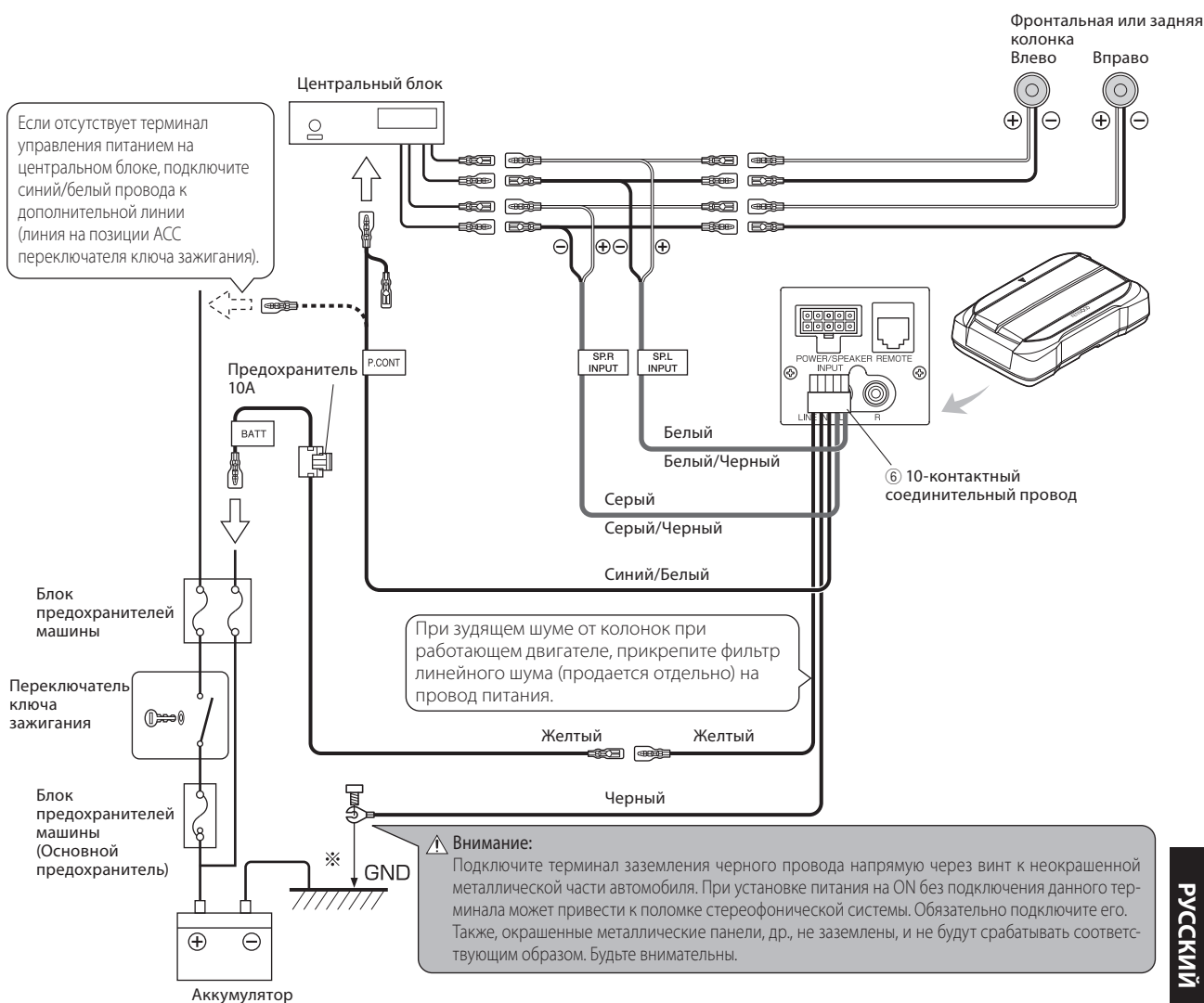

## Подключение сабвуфера к выходу сабвуфера (нерегулируемый) центрального блока

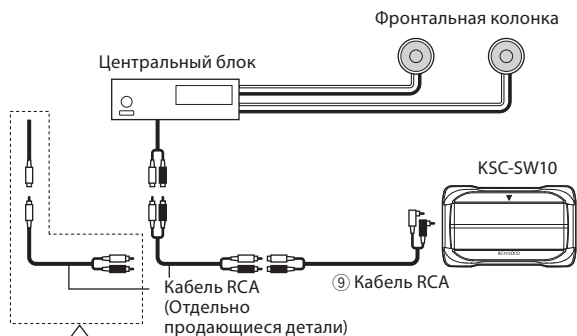

Если на центральном блоке имеется одно гнездо RCA, используйте кабель RCA, преобразующий выхода на два гнезда RCA как показано выше. Выход сабвуфера будет уменьшен наполовину, если не используется преобразующий кабель.

**Подключите сабвуфер к выходу сабвуфера (нерегулируемый выход) или гнездам RCA для фронтального выхода от центрального блока.**

### Примечания:

- Изучите инструкции по эксплуатации к подключенным компонентам, как центральный блок, а также данную инструкцию по эксплуатации.
- Пожалуйста, приобретите отдельно продающийся кабель RCA. Используйте поставляемый кабель RCA ⑨ для подключения сабвуфера и отдельно купленного кабеля RCA.
- Когда центральный блок содержит DSP, подключите сабвуфер к выходу сабвуфера (нерегулируемый выход) или гнездам RCA для фронтального выхода. Не подключайте гнезда RCA для заднего выхода, так как эффект низкочастотный воспроизведения может ослабевать из-за эффекта DSP.

## Примеры

На следующей схеме отображено типичное подключение для эффективного прослушивания стереофонической системы автомобиля. Подключите систему с учетом примера.

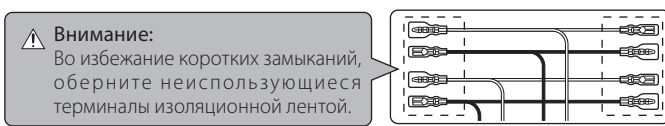
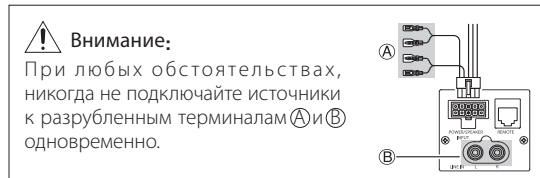

Если отсутствует терминал управления питанием на центральном блоке, подключите синий/белый провода к дополнительной линии (линия на позиции ACC переключателя ключа зажигания).

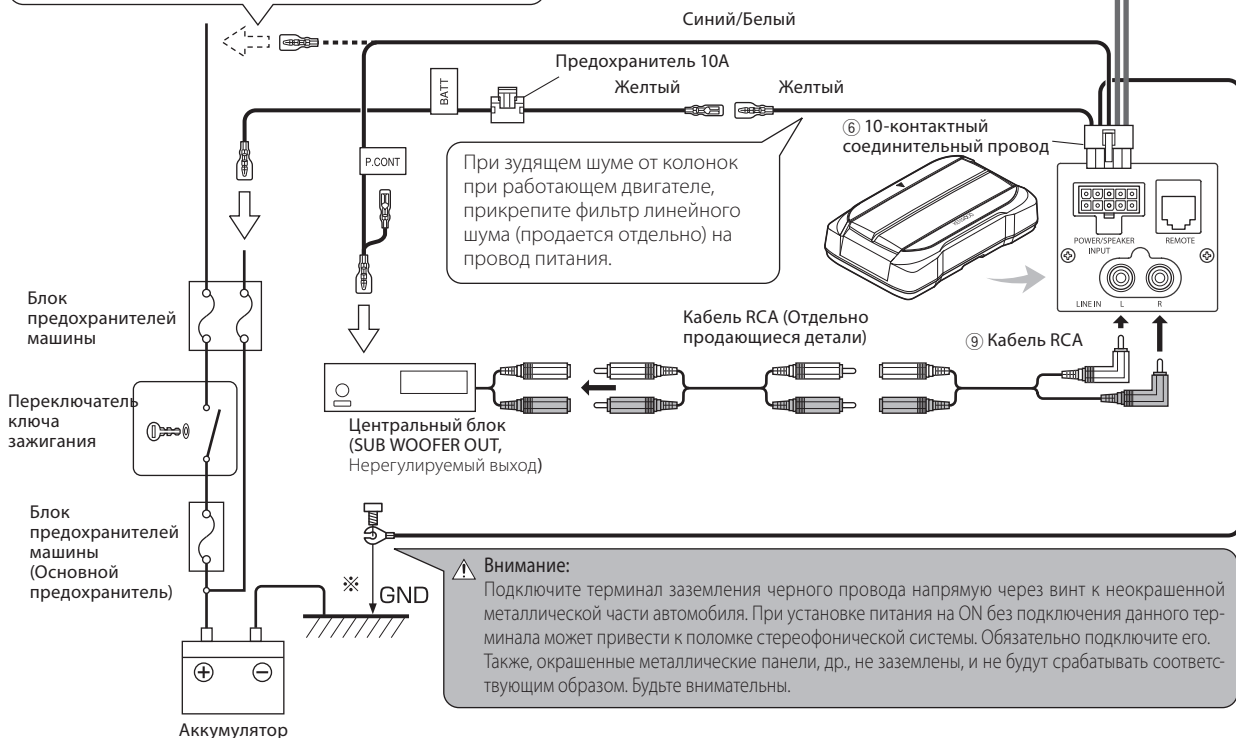

**Внимание:** Подключите терминал заземления черного провода напрямую через винт к неокрашенной металлической части автомобиля. При установке питания на ON без подключения данного терминала может привести к поломке стереофонической системы. Обязательно подключите его. Также, окрашенные металлические панели, др., не заземлены, и не будут срабатывать соответствующим образом. Будьте внимательны.

# Установка

Перед установкой колонки на месте установки, временно подключив ее, убедитесь, что звучание выводится.

## ⚠ Внимание:

- Устанавливайте в местах, где не будет создаваться препятствий вождению, входу или выходу из автомобиля, и перемещению внутри салона автомобиля.
- Надежно закрепите изделие, чтобы оно не могло быть сдвинуто из-за вибраций и толчков во время вождения.

## Закрепление кабеля на месте

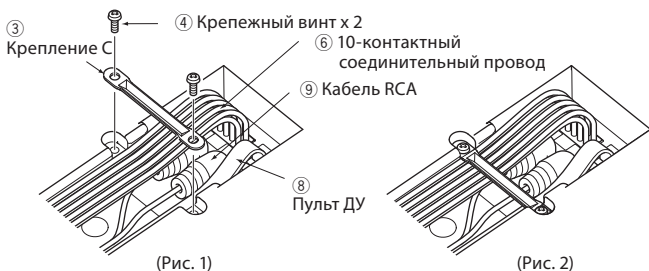

- 1 Подключите 10-контактный соединительный кабель (6), кабель RCA (9), и пульт ДУ (8) к колонке. (Рис. 1)  
(При подключении к входному терминалу колонки, нет необходимости в кабеле RCA) (Подключаемые кабели зависят от системы. Смотрите подключение на примере.)
- 2 Прикрепите кабели к колонке с помощью крепления С (3), и закрепите с помощью крепежных винтов (4). (Рис. 2)

## Закрепление сабвуфера

### Горизонтальная плоскости

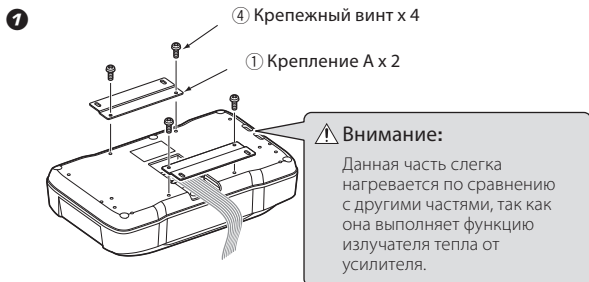

Надежно прикрепите крепления А (1) к колонке с помощью крепежных винтов (4). Соблюдайте предосторожность, и не давайте подключенным кабелям оставаться между колонкой и креплениями А (1).

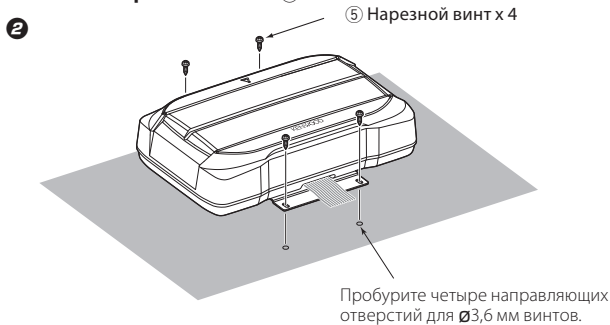

Пробурите направляющие отверстия для Ø3,6 мм винтов на участке листового металла автомобиля, и с помощью шурупов прикрепите колонку к автомобилю (5).

## Установка пульта ДУ

С помощью поставляемой липучей ленты, установите пульт ДУ на автомобиле.



### Боковая установка



Отрегулируйте высоту установки таким образом, чтобы колонка не дребезжала, и прикрепите кронштейн В (2) к сабвуферу с помощью крепежных винтов (4).

Пробурите направляющие отверстия для Ø3,6 мм винтов на участке листового металла автомобиля, и с помощью шурупов прикрепите колонку к автомобилю (5).

## ⚠ Внимание:

Устанавливайте пульт ДУ в местах, где он не будет мешать вождению. Избегайте его установки в местах, подвергающихся прямому попаданию солнечных лучей или прямому попаданию горячего воздуха от обогревателя. В ином случае, изделие может ухудшиться, и также представлять риск пожара. Перед наклеиванием липучей ленты, сотрите пыль с места установки. Если на пульт ДУ наклеена липучая лента, он не может устанавливаться на основной блок.

# Управление

## Название каждого органа управления (Пульт ДУ)

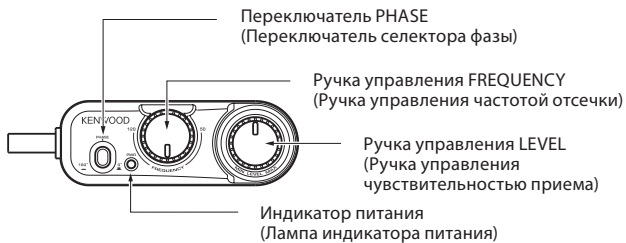

Подсветка на сабвуфере включается и отключается со взаимным управлением индикатором PWR на пульте ДУ.

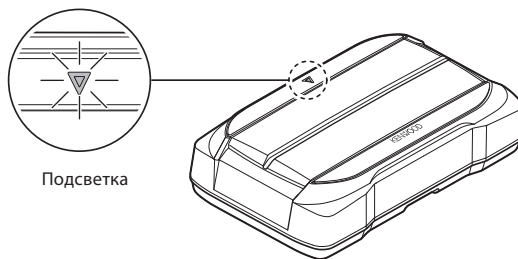

### Индикатор питания

Красное свечение



Питание включено

Лампа отключена



Питание отключено

## Регулировка звучания (Управление от пульта ДУ)

1 Поворачивая ручку управления FREQUENCY, отрегулируйте частоту отсечки (частоты выше данной частоты будут срезаться).

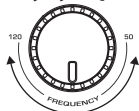

Поворачивайте ручку управления FREQUENCY для регулировки нужного баланса басов задних колонок и басов от данного аппарата.

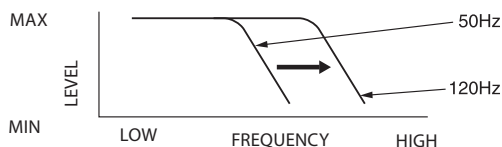

2 Поворачивая ручку управления LEVEL, отрегулируйте низкие частоты до нужного уровня.



3 Отрегулируйте низкочастотную фазу.

Низкочастотный тональный сигнал может изменяться в зависимости от расположения аппарата, его направления, или частоты оборота. Он может регулироваться путем переключения позиции переключателя PHASE. Установите данный переключатель на любую нужную позицию. [[0°] обозначает обычную фазу и [180°] обозначает обратную фазу.

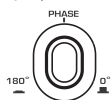

## Замена предохранителя

Заменяйте на предохранитель указанной мощности.

**Внимание:** Обязательно замените на предохранитель с одинаковой мощностью (амперной нагрузкой) как отображено на предохранителе. Нагрузка данного изделия - 10А.

### Извлечение



- 1 Откройте крышку.
- 2 Захватите плоскогубцами и вытяните.

### Установка

Замена предохранителя на 10 А

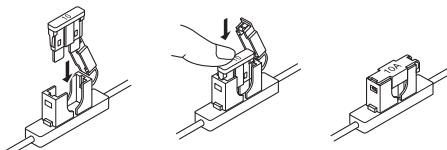



# Руководство по возможным неисправностям и способам их устранения

Часто ошибка в использовании принимается за неисправность. Перед обращением в мастерскую, пожалуйста, изучите следующую таблицу.

Неисправность	Причина	Способ устранения
<b>Невозможно включить питание (не высвечивается индикатор POWER).</b>	• Обгорел предохранитель.	• Проверьте полярность (+)/(-) силового кабеля, а также, что кабели не замкнуты коротко, затем замените на предохранитель с установленной мощностью. • Заново подключите кабели соответствующим образом, используя пример подключения (на стр. 5, 6).
	• Не подключен кабель пульта ДУ.	• Подключите кабель в терминал REMOTE.
	• Не подключен контакт (желтый) энергообеспечения на 10-контактном соединительном кабеле.	• Подключите кабель соответствующим образом, используя пример подключения (на стр. 5, 6).
	• Не подключен контакт (синий/белый) управления питанием на 10-контактном соединительном кабеле.	• Проверьте подключения всех кабелей, затем подключите кабель (-) к аккумулятору.
	• Неполностью подключен 10-контактный соединитель.	• Полностью вставьте соединитель.
	• Не подключен контакт (черный) заземления на 10-контактном соединительном кабеле.	• Закрепите терминал заземления на металлической части автомобиля (неокрашенной поверхности) и надежно прикрутите его.
	• Отсоединен отрицательный (-) кабель аккумулятора автомобиля.	• Проверьте подключения всех кабелей, затем подключите кабель (-) к аккумулятору.
<b>Отсутствует звук</b>	• Аттenuатор центрального блока установлен на ON.	• Переключите аттенюатор на OFF.
	• Ручка LEVEL установлена на позицию MIN.	• Поднимите уровень громкости до оптимального уровня (на стр. 8).
	• ненадежно подключены кабели колонок.	• Правильно подключите кабели, используя пример подключения (на стр. 5, 6).
	• ненадежно подключены терминалы подключения.	• Полностью вставьте соединители или гнезда в терминалы.
	• Не подключен кабель пульта ДУ.	• Подключите кабель в терминал REMOTE.
<b>Малый уровень громкости.</b>	• Установлен низкий уровень входа.	• Поворачивайте ручку управления LEVEL и установите оптимальный уровень входа.
<b>Плохое качество звучания (звучание искажено).</b>	• Установлен высокий уровень входа.	
<b>Неестественное звучание.</b>	• Кабели колонок подключены с неправильной положительной(+)/отрицательной (-) полярностью.	• Правильно подключите кабели, используя пример подключения (на стр. 5, 6). • Закрепите терминал заземления на металлической части автомобиля (неокрашенной поверхности) и надежно прикрутите его.
	• ненадежно подключен контакт (черный) заземления на 10-контактном соединительном кабеле.	
	• Плохо отрегулирован баланс фронтальных колонок, или между ними и задними колонками.	• Отрегулируйте тональный баланс, переключив при необходимости переключатель PHASE на 0° или 180° (на стр. 8).

## Технические характеристики

Следующие данные и дизайн могут изменяться без уведомления.

Тип.....Усиленный закрытый сабвуфер

[Усилитель]

Максимальный выход ..... 150 Ватт

Частотная характеристика ..... 35 - 120 Гц

Соотношение сигнал/шум ..... 85 дБ

Частота отсечки ..... 50 - 120 Гц

Фаза ..... 0°, 180°

Чувствительность/импеданс входа

Контактное гнездо RCA ..... 50 мВ / 15 кΩ

Колонка ..... 1,0 В / 2,2 кΩ

Питание ..... 14,4 В постоянного тока  
(рабочий диапазон 10,5 - 16 В)

Максимальное энергопотребление ..... 8 А

Мощность предохранителя ..... 10 А

[Колонка]

Корпус..... Тип пассивного излучателя

Активный низкочастотный динамик

.....120 x 180 мм (конический)

Пассивный низкочастотный динамик

.....120 x 180 мм (конический)

Наружные размеры .....Ширина: 369 мм

Высота: 94 мм

Глубина: 224 мм

Вес (нетто)..... 3,4 кг





## Free Manuals Download Website

<http://myh66.com>

<http://usermanuals.us>

<http://www.somanuals.com>

<http://www.4manuals.cc>

<http://www.manual-lib.com>

<http://www.404manual.com>

<http://www.luxmanual.com>

<http://aubethermostatmanual.com>

Golf course search by state

<http://golfingnear.com>

Email search by domain

<http://emailbydomain.com>

Auto manuals search

<http://auto.somanuals.com>

TV manuals search

<http://tv.somanuals.com>