

# Kodak **ADVANTiX**

*4700ix / 4800ix Zoom*  
**Camera**

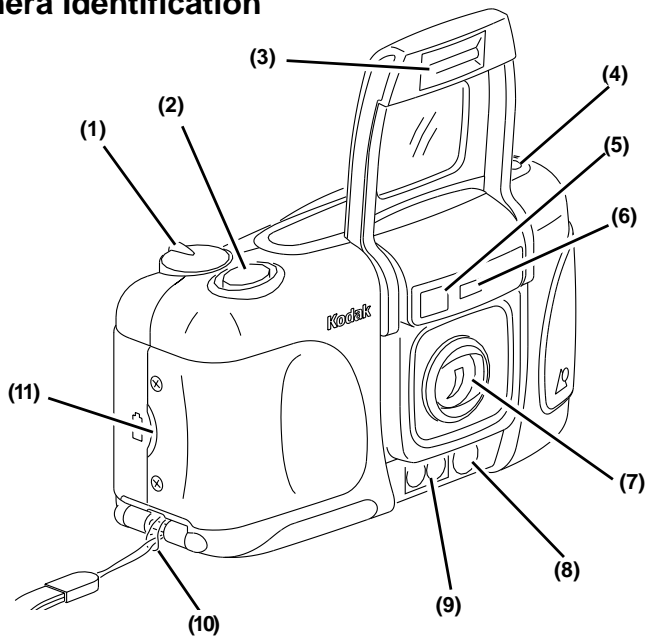

# Camera Identification



# Camera Identification

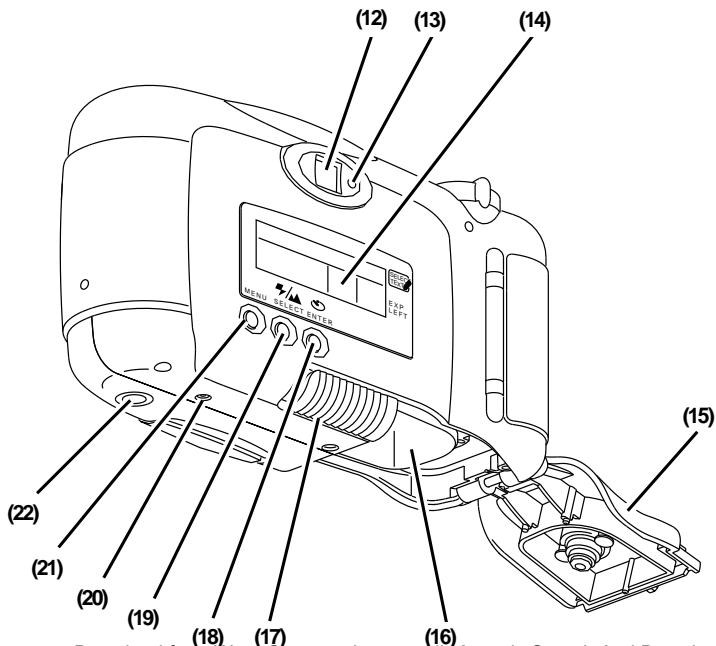

# LCD Panel

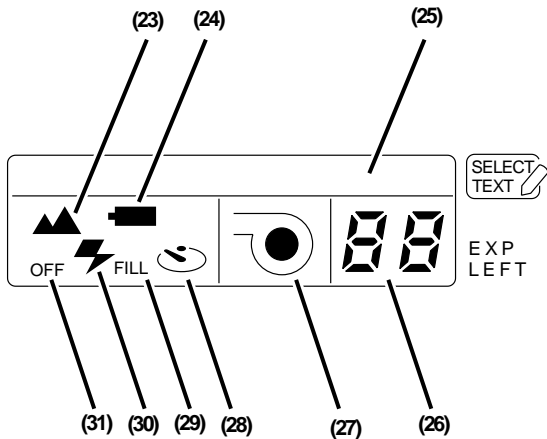

**This device complies with part 15 of the FCC Rules. Operation is subject to the following two conditions: (1) this device may not cause harmful interference, and (2) this device must accept any interference received, including interference that may cause undesired operation.**

---

**NOTE:** Your model camera has been tested and found to comply with the limits for a Class B digital device, pursuant to Part 15 of the FCC Rules. These limits provide reasonable protection against interference in residential use. The camera generates, uses and can radiate radio frequency energy and, if not used in accordance with the instructions, may cause interference to radio communications. There is no guarantee that interference will not occur. If this camera does cause interference to radio or television reception, which can be determined by turning the camera off and on, you may reduce the interference by the following:

- Reorient or relocate the receiving antenna.
- Increase the separation between the camera and the receiver.
- Consult the dealer or an experienced radio/television technician for help.

Changes or modifications not approved by the party responsible for compliance could void the user's authority to operate the equipment.

**This Class B digital apparatus meets all requirements of the Canadian Interference-Causing Equipment Regulations**



## **KODAK ADVANTIX**

### **Cámara de Zoom 4700ix/4800ix**

¡Bienvenidos al mundo innovador del Advanced Photo System! Y gracias por comprar esta cámara KODAK ADVANTIX.

### **¿Necesita Ayuda con su Cámara?**

#### **Llame a:**

Kodak (en los Estados Unidos solamente), llamada sin cargo al número 1(800) 242-2424, de lunes a viernes de 9:00 a.m. a 7:00 p.m.(hora del este).

Kodak (solamente en el Canadá), llamada sin cargo al 1 (800) 465-6325 extensión 36100, de lunes a viernes de 8:30 a.m. a 5:00 p.m. (hora del este); para el área de Toronto, llame al (416) 766-8233 extensión 36100.

Contacte nuestra página en la red mundial electrónica (worldwide web) a la dirección <http://www.kodak.com>.

---

**Para hacer válida la garantía, sírvase guardar el recibo de venta como prueba de la fecha de compra.**

***Abra la cubierta del frente y de atrás de este manual para ver los diagramas de la cámara.***

**Este dispositivo cumple con la parte 15 de las reglamentaciones de la FCC. El manejo está supeditado a las siguientes dos condiciones: (1) Este dispositivo puede no causar interferencia dañina, y (2) este dispositivo debe aceptar cualquier interferencia recibida, incluyendo interferencia la cual pudiese causar un funcionamiento indeseable.**

NOTA: El modelo de su cámara ha sido probado y cumple con las limitaciones establecidas para un dispositivo digital Clase B, de acuerdo con la Parte 15 de las reglamentaciones de la FCC. Estas limitaciones proveen una protección razonable en contra de la interferencia que se encuentra en uso residencial. La cámara genera, usa y puede emitir energía de frecuencia radial y si no es usada de acuerdo con las instrucciones, puede causar interferencia a comunicaciones de radio. No se puede garantizar que esta interferencia no ocurra. En caso de que esta cámara cause interferencia a la recepciones de radio o televisión, lo cual puede ser determinado encendiendo y apagando la cámara, puede reducir la interferencia haciendo lo siguiente:

- Vuelva a orientar o situar la antena de recepción
- Aumente la distancia entre la cámara y el receptor
- Para recibir ayuda consulte con el distribuidor o un técnico especializado en radio/televisión

Cambios o modificaciones no aprobadas por el contratante responsable de acatar estas regulaciones podría anular la autoridad del consumidor para operar este equipo.

**Este aparato digital Clase B satisface todos los requisitos de las Regulaciones Canadiense en cuanto a Equipos que causan interferencia (Canadian Interference-Causing Equipment Regulations).**



Busque este logo para asegurarse de que la película que usted compre esté hecha para esta cámara.



Busque este logo para seleccionar un servicio de fotoacabado certificado para revelar su rollo y para asegurarse de aprovechar todos los beneficios del Advanced Photo System.

### Indicador del estado de la película (FSI)

El indicador realizado avanzará de una posición a otra, para identificar el estado de la película dentro del cartucho.

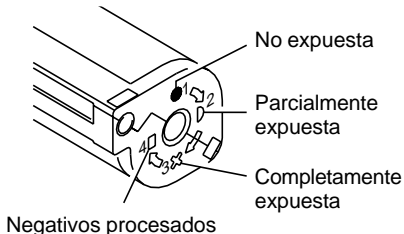



# Contenido

Identificación de la Cámara .....	10	Como usar el “AUTODISPARADOR” ..	19
Como Ajustar la Correa de la Cámara	11	Como Imprimir la Fecha y Hora .....	19
Como Cargar la Batería .....	11	<i>Como Fijar la Fecha y Hora .....</i>	19
<i>Indicador de batería débil .....</i>	12	<i>Formatos de Fecha y Hora .....</i>	20
<i>Consejos para usar la batería .....</i>	12	<i>Como Cambiar los Formatos</i>	
<i>Apagado Automático .....</i>	12	<i>de Fecha y Hora .....</i>	20
Como Cargar la Película .....	13	Como “DEFINIR LA PANTALLA” .....	21
Como Tomar Fotografías .....	14	Como Seleccionar el Idioma .....	21
<i>Tamaños Típicos de Impresión de</i>		Como Imprimir el Título de la	
<i>Fotografías (Formatos) .....</i>	15	Impresión .....	22
<i>Como usar el lente de zoom .....</i>	15	Como Imprimir el Título en el Rollo ....	22
Como Tomar Fotografías con Flash ....	16	<i>Lista de Selección de Título .....</i>	23
<i>Señales de las Lámparas</i>		Como Descargar la Película .....	24
<i>del Flash .....</i>	16	<i>Rebobinado Automático .....</i>	24
<i>Distancia del sujeto al flash .....</i>	17	<i>Cómo Usar el Rebobinado Manual .</i>	25
Como Seleccionar los Modos de		Cuidado de la Cámara .....	25
Flash y el Modo de Foco Infinito ....	17	Problemas y Soluciones .....	26
“FLASH DE RELLENO” .....	18	Especificaciones .....	28
“INFINITO” .....	18		
“FLASH APAGADO” .....	18		

# Identificación de la Cámara

*(Abra la cubierta del frente y de atrás de este manual para ver los diagramas de la cámara.)*

- |  |   |
|--|---|
| <b>1</b> Palanca del disco selector del zoom                 | <b>18</b> Botón de entrada                      |
| <b>2</b> Disparador  | <b>19</b> Botón de seleccionador                |
| <b>3</b> Cubierta del lente/flash                            | <b>20</b> Botón de rebobinado                   |
| <b>4</b> Botón de seleccionador de formatos                  | <b>21</b> Botón del menú                        |
| <b>5</b> Visor   | <b>22</b> Montaje para trípode                  |
| <b>6</b> Sensor de iluminación                               |   |
| <b>7</b> Lente   | <b>Panel LCD</b>                                |
| <b>8</b> Lámpara de disparador automático                    | <b>23</b> Indicador de enfoque infinito         |
| <b>9</b> Ventana de enfoque automático                       | <b>24</b> Símbolo de batería                    |
| <b>10</b> Presilla de la correa                              | <b>25</b> Panel de texto de mensajes            |
| <b>11</b> Puerta del compartimiento de batería               | <b>26</b> Contador de cuadros                   |
| <b>12</b> Ocular del visor                                   | <b>27</b> Indicador de la presencia de película |
| <b>13</b> Lámpara de cámara lista/flash                      | <b>28</b> Indicador de disparador automático    |
| <b>14</b> Panel LCD  | <b>29</b> Indicador de flash de relleno         |
| <b>15</b> Puerta del compartimiento de película              | <b>30</b> Indicador del flash                   |
| <b>16</b> Compartimiento de película                         | <b>31</b> Indicador de flash apagado            |
| <b>17</b> Seguro de la puerta del compartimiento de película |   |

## Como Ajustar la Correa de la Cámara

1. Pase el extremo corto de la correa debajo de la Presilla de la correa (10).

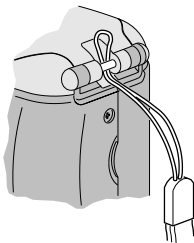

2. Ponga el extremo largo de la correa a través del corto.
3. Tire de la correa hasta que quede ajustado.

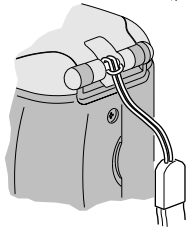

## Como Cargar la Batería

Esta cámara usa una batería de litio de 3 voltios Kodak K123LA (o su equivalente) que proporciona la energía necesaria para todas las funciones de la cámara.

1. Abra la Puerta del Compartimiento de batería (11) usando la punta de su dedo.

- Antes de quitar la batería usada, cierre la cubierta del lente/flash.

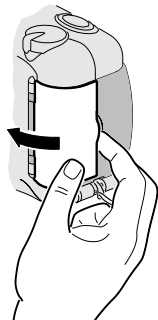

2. Coloque la batería en su compartimiento como aquí se indica.

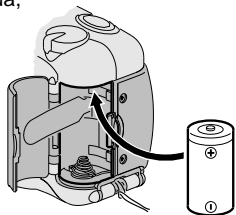

3. Cierre la puerta a presión.

- Después que cargue la batería nueva en la cámara, necesitará volver a poner la fecha y hora.

### ***Indicador de batería débil***

Debe cambiar la batería cuando —

- el Símbolo de la batería (24) “parpadea” y el mensaje de “BATERÍA BAJA” aparece en el panel LCD o
- ninguno de los indicadores, excepto el símbolo de la batería, aparece en el panel LCD y el disparador no funciona.

### ***Consejos para usar la batería***

- Acuérdesse de llevar baterías de repuesto con usted en todo momento.
- Lea y siga todas las advertencias e instrucciones del fabricante de la batería.
- Mantenga las baterías fuera del alcance de los niños.
- No intente desarmar o recargar puede ocurrir un cortocircuito si las baterías son expuestas a altas temperaturas o fuego.
- Antes de usarlas, guarde las baterías en su empaque original.

### ***Apagado Automático***

Cuando la cámara no se usa por un tiempo aproximadamente de 60 segundos, se apagará automáticamente para conservar la energía de las baterías. Para encender la cámara puede oprimir el disparador, el control del zoom, los botones de modo de rebobinado de película o el botón de rebobinado.

# Como Cargar la Película

Puede cargar la película en la cámara con la cubierta del lente/flash abierta o cerrada.

1. Vire la cámara con lo de arriba hacia abajo y deslice el Seguro de la puerta del compartimiento de película (17) para abrir automáticamente la Puerta del compartimiento de película (15).
  - La puerta del compartimiento de película se abrirá solamente cuando el compartimiento de película está vacío o la película en la cámara está completamente rebobinada dentro del cartucho de película.

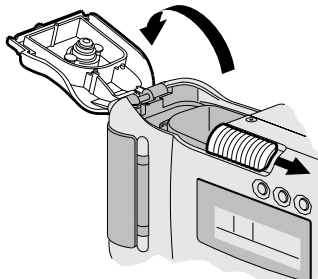

2. Inserte **completamente** el cartucho de la película en el Compartimiento de película (16). Asegúrese que el Indicador del Estado de Película (FSI) en el cartucho de la película está en ●.

- **No fuerce el cartucho de la película en el compartimiento de la película.**

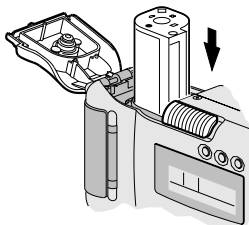

3. Cierre la puerta del compartimiento de película para comenzar el avance automático de la película. El Contador de cuadros (26) en el panel LCD (14) mostrará el número de exposiciones restantes.

- Después que cierre la traba del seguro de la tapa del compartimiento de película, no podrá abrir la puerta del compartimiento de película hasta que toda la película haya sido rebobinada en el cartucho.

# Como Tomar Fotografías

Puede tomar fotografías Clásicas (C), HDTV (H), y Panorámicas (P) usando el mismo cartucho de película (vea la tabla a continuación para los **Tamaños Típicos de Impresión**). El costo del revelado e impresión de sus fotografías estará basado en el/los tamaño(s) del formato que use cuando exponga la película.

1. Levante la Cubierta del lente/flash (3) para destapar el Lente (7) y activar el flash.



2. Oprima el Botón seleccionador de tamaño de impresión (4) al formato deseado (C, H, o P). El visor cambiará y demostrará el campo seleccionado.

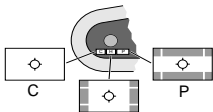
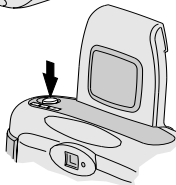

3. Enmarque el sujeto dentro del Ocular del Visor (12). Para una fotografía nítidas **manténgase a una distancia mínima de 2,5 pies (0,8 m) del sujeto.**

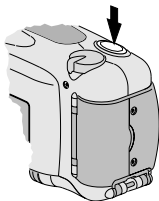

4. Oprima parcialmente el Disparador (2) hasta que la Lámpara de cámara lista/flash (13) brille verde.
  - Cuando la lámpara de cámara lista/flash este roja, siga las instrucciones que se encuentran en el panel de texto de mensajes.



## Tamaños Típicos de Impresión de Fotografías (Formatos)

C	H	P
Regular	Grupo (HDTV)	Panorámico
3 1/2 X 5" o 4 X 6"	1/2 X 6" o 3 4 X 7"	3 1/2 X 8 1/2" hasta 4 X 11 1/2"
(88,9 X 127 mm o 102 X 152 mm)	(88,9 X 152 mm o 102 X 178 mm)	(88,9 X 216 mm hasta 102 X 292,7 mm)

### Como usar el lente de zoom

Para tomar fotografías, esta cámara tiene un lente motorizado de zoom que le permite seleccionar la distancia ideal de enfoque del lente. Cuando encienda la cámara, el lente está fijado automáticamente en la posición de gran angular.

1. Levante la Cubierta del lente/flash (3) para destapar el Lente (7) y activar el flash.

2. Deslice hacia la izquierda la Palanca del disco selector del zoom (1) al modo de gran angular para *alejarse* del sujeto. Deslice la palanca hacia la derecha a la posición de modo telefotográfico para *acercarse* al sujeto.

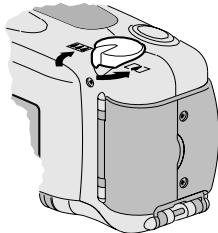

3. Encadre el sujeto dentro del Ocular del visor (12).
4. Oprima parcialmente el Disparador (2) hasta que la Lámpara de cámara lista/flash (13) brille verde. Para tomar la fotografía, oprima completamente el disparador.
  - El cilindro del lente automáticamente regresará a la posición de modo de gran angular, después de aproximadamente 60 segundos.

# Como Tomar Fotografías con Flash

Cuando hay poca luz, ya sea en interiores, en exteriores donde hay mucha sombra o en días oscuros o nublados, necesita usar el flash. Su cámara tiene un flash automático que se dispara cuando es necesario. También incluye un flash de relleno automático el cual se dispara en caso de que su fotografía incluya sombras en días de mucha claridad. Cuando oprima parcialmente el disparador y la lámpara de flash listo brille verde, el flash está completamente cargado y listo para tomar la fotografía (vea las tablas a continuación para las **Señales de las Lámparas del Flash** y la **Distancia recomendada del Sujeto al Flash**).

1. Levante la Cubierta del lente/flash (3) para destapar el Lente (7) y activar el flash.

2. Tome la fotografía cuando la Lámpara de flash listo (13) brille verde.
  - El panel LCD demostrará el mensaje de "FLASH NO LISTO" cuando el flash no está cargado completamente.
3. Mantenga el sujeto dentro del alcance de la distancia para la sensibilidad de la película en su cámara. No tome fotografías más distante que la distancia máxima o sus fotografías saldrán oscuras.

## Señales de las Lámparas del Flash

Indicador luminoso	Situación
Brilla verde	El flash está cargado completamente.
"Parpadea" rojo*	El flash no está cargado completamente.
Brilla rojo	El sujeto se encuentra más cerca de 2,5 pies (0,8 m)

\* Un mensaje aparecerá en el panel LCD para informarle la razón por la advertencia.



### *Distancia del sujeto al flash*

Sensibilidad ISO de la película	Gran angular (30mm)	Telefotográfico (60mm)
50	2.5 a 9 pies (0,8 a 2,7 m)	2.5 a 8 pies (0,8 a 2,4 m)
100	2.5 a 13 pies (0,8 a 4 m)	2.5 a 11 pies (0,8 a 3,4 m)
200	2.5 a 18 pies (0,8 a 5,5 m)	2.5 a 15 pies (0,8 a 4,6 m)
400	2.5 a 26 pies (0,8 a 7,9 m)	2.5 a 22 pies (0,8 a 6,7 m)
800	2.5 a 36 pies (0,8 a 11 m)	2.5 a 31 pies (0,8 a 9,4 m)
1600	2.5 a 52 pies (0,8 a 15,8 m)	2.5 a 44 pies (0,8 a 13,4 m)

## Como Seleccionar los Modos de Flash y el Modo de Foco Infinito

Además del modo de "FLASH AUTOMÁTICO", puede seleccionar los modos de "FLASH DE RELLENO", "INFINITO" y "FLASH APAGADO".

Oprima el Botón SELECCIONADOR (19) hasta que el indicador deseado y correspondiente al texto del mensaje aparezca en el Panel LCD (14).

---

Los modos del flash y el modo de infinito continúan como el modo seleccionado después que tome la fotografía. Para cancelar esta opción, cierra la cubierta del lente/flash u oprima el botón SELECCIONADOR para regresar al modo normal de "FLASH AUTOMÁTICO".

---

## **"FLASH DE RELLENO"** FILL

En escenas interiores o exteriores de mucho contraste, sombras (especialmente en las caras) pueden ser causadas cuando los sujetos tienen como iluminación de fondo una luz brillante. Use el modo de flash de relleno para aclarar estas sombras.

1. Oprima el Botón SELECCIONADOR (19) hasta que el mensaje e indicador de "FLASH DE RELLENO" aparezca en el Panel LCD (14).
2. Encuadre al sujeto dentro del Ocular del visor (12).
3. Para tomar la fotografía, oprima el Disparador (2).

## **"INFINITO"**

Para una fotografía nítida de escenas a mucha distancia use el modo infinito (para uso solamente en exteriores).

1. Oprima el Botón SELECCIONADOR (19) hasta que el mensaje e indicador de "INFINITO" aparezca en el Panel LCD (14).
2. Encuadre al sujeto dentro del Ocular del visor (12).

3. Para tomar la fotografía, oprima el Disparador (2).

## **"FLASH APAGADO"** OFF

Cuando no quiera usar el flash especialmente en interiores donde el uso del flash está prohibido, como en teatros y museos, o cuando quiera tomar situaciones en penumbras, o sujetos que se encuentran fuera del alcance del flash, o capturar el ambiente con la luz existente, use la función de flash apagado.

1. Oprima el Botón SELECCIONADOR (19) hasta que el mensaje e indicador de "FLASH APAGADO" aparezca en el Panel LCD (14).
2. Encuadre al sujeto dentro del Ocular del visor (12).
3. Para tomar la fotografía, oprima el Disparador (2).
  - Use un trípode y una película de sensibilidad de ISO alta porque usualmente, en las noches, la velocidad del obturador funciona despacio.

## Como usar el “AUTODISPARADOR”



Usted se puede incluir en las fotografías usando la función de disparador automático. El disparador automático electrónico permitirá que el disparador se dispare aproximadamente 10 segundos después que lo oprima.

1. Sitúe la cámara en un trípode (Montaje para trípode [22]) y oprima el Botón de ENTRADA (18). El mensaje e indicador de “AUTODISPARADOR” aparecerá en el Panel LCD (14).
2. Encuadre al sujeto dentro del Ocular del visor (12).
3. Oprima el Disparador (2). La Lámpara de disparador automático (8) en el frente de la cámara parpadeará durante la cuenta regresiva.
  - Para cancelar el modo de disparador automático antes que el disparador se dispare, oprima el Botón de ENTRADA o cierre la cubierta del lente/flash.
  - El disparador automático se cancela automáticamente después que el disparador se dispare.

## Como Imprimir la Fecha y Hora

Esta cámara tiene un reloj de cuarzo y un calendario automático hasta el año 2099.

Tradicionalmente las cámaras imprimían la información de la fecha y/u hora directamente en la película. Su cámara tiene una franja magnética en la película para registrar la información de fecha y hora, la cual su fotoprocador imprime en la parte de atrás de su película.

### *Como Fijar la Fecha y Hora*

1. Oprima repetidamente el Botón del MENÚ (21) hasta que aparezca “FIJE LA FECHA” en el panel LCD (14).
2. Oprima el Botón SELECCIONADOR (16) para seleccionar la función de la fecha. Los primeros dos números de la fecha “parpadearán”. Oprima la Palanca del disco selector del zoom (1) hacia la derecha o izquierda para aumentar o disminuir el número.
3. Oprima el Botón de ENTRADA (18) para fijar el mes seleccionado y para activar la próxima opción “parpadeante” de la

fecha (vuelva a usar los pasos 2 y 3 hasta que haya completado su selección).

- Después que fije la “fecha” u “hora”, el panel LCD exhibirá “FECHA” u “HORA” seguido por la fecha u hora seleccionada.
4. Para elegir y “FIJAR LA HORA”, vuelva a repetir los pasos del 1 al 3.

### **Formatos de Fecha y Hora**

Los formatos de fecha y hora están automáticamente fijados de acuerdo al idioma designado en la lista a continuación. Si usted desea cambiar lo que se ha determinado automáticamente para la fecha y hora, vea **Como Cambiar los Formatos de Fecha y Hora**.

	<b>Formato de Hora</b>	<b>Formato de Fecha</b>
Inglés	12 horas	mes, día, año
Alemán	24 horas	día, mes, año
Francés	24 horas	día, mes, año
Español	24 horas	día, mes, año
Japonés	24 horas	año, mes, día

### **Como Cambiar los Formatos de Fecha y Hora** (mm, dd, yy/ dd, mm, yy/ yy, mm, dd y 12/24 horas)

1. Oprima repetidamente el Botón del MENÚ (21) hasta que aparezca “SEL. FORM. FECHA” en el Panel LCD (14).
2. Oprima el Botón SELECCIONADOR (19) para hacer la selección. Oprima la palanca del disco selector del zoom hacia la derecha o izquierda para aumentar o disminuir el número.
3. Oprima el Botón de ENTRADA (18) para fijar el formato seleccionado.
  - Después que fije la “fecha” u “hora” el panel LCD mostrará “FORMATO FECHA” a continuación del formato seleccionado.
4. Para elegir y “SEL. FORM. HORA”, vuelva a repetir los pasos del 1 al 3.

## Como “DEFINIR LA PANTALLA”

Esta función le permitirá ver uno de los tres formatos exhibidos:

### *Ejemplo*

“FECHA/HORA”	03/21/97	12:00
“FECHA/ISO”	03/21/97	ISO 200
“HORA/ISO”	ISO 200	12:00

1. Oprima repetidamente el Botón del MENÚ **(21)** hasta que aparezca “DEFINA LA PANTALLA” en el Panel LCD **(14)**.
2. Oprima el Botón SELECCIONADOR **(19)** para hacer la selección. Para cambiar la opción de la fecha, use la Palanca del disco selector del zoom **(1)** para llegar a la selección deseada.
3. Oprima el Botón de ENTRADA **(18)** para fijar el formato seleccionado.

## Como Seleccionar el Idioma

El “ENGLISH” usado en los Estados Unidos es el idioma inicialmente programado en la memoria de esta cámara o usted puede cambiar el idioma a “DEUTSCH” para alemán, “FRANÇAIS” para francés, “ESPAÑOL” para español o [Katakana] para japonés.

1. Oprima y **continúe oprimiendo** el Botón del MENÚ **(21)** por 4 segundos hasta que el idioma “parpadeante” aparezca en el Panel LCD **(14)**.
2. Oprima la Palanca del disco selector del zoom **(1)** hasta llegar a la selección deseada.
3. Oprima el botón de ENTRADA **(18)** para fijar el idioma deseado.
  - Después que fije el idioma, el panel LCD mostrará “IDIOMA” y el idioma seleccionado.

## Como Imprimir el Título de la Impresión

Usted puede escoger un título ya impreso de la **Lista de Selección de Título** y escoger un idioma (ver **Como Seleccionar el Idioma**) antes de tomar la fotografía. El título que seleccione será registrado en la franja magnética de la película. Un laboratorio certificado en el Advanced Photo System imprimirá el título seleccionado en la parte de atrás de la fotografía.



1. Oprima repetidamente el Botón del MENÚ (21) hasta que aparezca “SEL. TÍTULO FOTO” en el Panel LCD (14).
2. Oprima el Botón SELECCIONADOR (19) para seleccionar “SEL. TÍTULO FOTO”. Use la Palanca del disco selector del zoom (1) para llegar a una nueva selección de título.
3. Oprima el Botón de ENTRADA (18) para fijar el título seleccionado.
  - Después que fije el título, el panel LCD mostrará “SEL. TÍTULO FOTO”

**NOTA:** Después que la cámara esté 24 horas apagada, las selecciones de los títulos impresos se cancelarán.

## Como Imprimir el Título en el Rollo

Puede seleccionar, de la **Lista de Selección de Título**, un título adicional para todo el rollo de película. Ambos, el título del rollo y el título de la impresión serán impresos en la parte de atrás de la fotografía.

1. Oprima repetidamente el Botón del MENÚ (21) hasta que aparezca “SEL. TÍTULO ROLLO” en el Panel LCD (14).
2. Oprima el Botón SELECCIONADOR (19) para seleccionar “SEL. TÍTULO ROLLO”. Use la Palanca del disco selector del zoom (1) para llegar a una nueva selección de título.
3. Oprima el Botón de ENTRADA (18) para fijar el título seleccionado.
  - Después que fije el título, el panel LCD mostrará “SEL. TÍTULO ROLLO” seguido por el título seleccionado.

## *Lista de Selección de Título*

<b>Título</b>	<b>Título</b>
<i>ACTO ESCOLAR</i>	<i>FELIZ CUMPLEAÑOS</i>
<i>AMIGOS</i>	<i>FELIZ NAVIDAD</i>
<i>ANIVERSARIO</i>	<i>FESTIVAL</i>
<i>AÑO NUEVO</i>	<i>FIESTA</i>
<i>BAUTISMO</i>	<i>GRADUCIÓN</i>
<i>BODA</i>	<i>LUNA DE MIEL</i>
<i>CUMPLEAÑOS</i>	<i>NAVIDAD</i>
<i>DÍA DE LA CONFIRMACIÓN</i>	<i>PASCUA DE RESURRECCIÓN</i>
<i>DÍA DEL LA MADRE</i>	<i>PRIMER DÍA DE COLEGIO</i>
<i>DÍA DEL PADRE</i>	<i>SEMANA SANTA</i>
<i>DÍA DE LA PRIMERA COMUNIÓN</i>	<i>TE QUIERO</i>
<i>DÍA DE LOS REYES MAGOS</i>	<i>TOUR</i>
<i>FAMILIA</i>	<i>VACACIONES</i>
<i>FELICES PASCUAS</i>	<i>VERANEO</i>
<i>FELICIDADES</i>	<i>VIAJE</i>

# Como Descargar la Película

## *Rebobinado Automático*

Después de haber tomado la última fotografía, la película comenzará a rebobinarse automáticamente en el cartucho de película.

1. Espere a que la película termine completamente de rebobinarse en el cartucho de película.
  - El mensaje de “REBOBINADO” aparecerá en el panel LCD (14) y el Contador de cuadros (26) contará hasta el “0”.
  - El Indicador de la presencia de la película (27) vacío y el mensaje “RETIRE PELÍCULA” aparecerá en el panel LCD cuando la película termine de rebobinarse. (El mensaje nada más que aparecerá cuando la cubierta del lente/flash está hacia arriba.)

2. Vire la cámara con lo de arriba hacia abajo y deslice el Seguro de la puerta del compartimiento de película (17) para abrir automáticamente la Puerta del compartimiento de película (15).

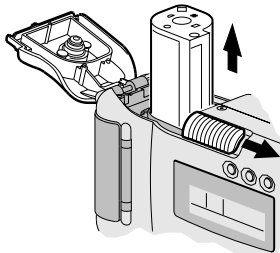

3. Remueva el cartucho de película de la cámara.
  - El FSI en el cartucho de película estará en +.



## **Como Usar el Rebobinado Manual**

Si no desea tomar todas las fotografías que se encuentran en el cartucho de película, puede manualmente activar el rebobinado automático de la película.

1. Oprima suavemente el Botón de rebobinado **(20)** usando un objeto puntiagudo para comenzar el rebobinado automático de la película.
2. Siga los pasos 1 - 3 de **Rebobinado Automático**.

**NOTA: Para tomar fotografías continuas, no puede volver a usar, en esta cámara, película parcialmente expuesta.**

## **Cuidado de la Cámara**

1. Proteja la cámara del polvo, humedad, golpe repentino, y calor excesivo.

**Precaución:** No use solventes o soluciones ásperas o abrasivas en el cuerpo de la cámara.

2. Si el lente se ve sucio, cúbralo con su aliento para empañarlo y limpie la superficie cuidadosamente con un paño suave que no tenga pelusas o con un tisú especialmente diseñado para la limpieza de lentes. Nunca limpie el lente en seco.

**Precaución:** No use solventes o soluciones que no hayan sido diseñadas para la limpieza de lentes de cámaras. No use tisús tratados con químicos diseñados para la limpieza de gafas.

3. Remueva la batería cuando vaya a guardar la cámara por un largo período.

**Precaución:** Para prevenir la posibilidad de daño y choque eléctrico, no trate, usted mismo, de desarmar o reparar la cámara o la unidad del flash.

## Problemas y Soluciones

<b>Problema</b>	<b>Causa Probable</b>	<b>Solución</b>
La cámara no funciona	No quedan más fotografías  La batería está débil, mal colocada, descargada, o falta colocarla	Retire la película  Reemplace o vuelva a cargar la batería
La película no avanza o se rebobina	La batería está débil, mal colocada, descargada, o falta colocarla	Reemplace o vuelva a cargar la batería
El panel LCD está en blanco	La batería está débil, mal colocada, descargada, o falta colocarla	Reemplace o vuelva a cargar la batería
El panel LCD exhibe:  "BATERÍA BAJA"  "CAMBIE BATERÍA"    "FLASH NO LISTO"	La batería está débil  La batería está débil, mal colocada, descargada, o falta colocarla  El flash no está completamente cargado	Reemplace la batería  Reemplace o vuelva a cargar la batería    Espere hasta que el mensaje "FLASH NO LISTO" desaparezca o hasta que la lámpara de flash-listo brille verde

<b>Problema</b>	<b>Causa Probable</b>	<b>Solución</b>
La lámpara de flash/ cámara lista "parpadea" rojo	El flash no está completa- mente cargado	Espere hasta que la lámpara brille verde
La lámpara de flash/ cámara lista brilla rojo	El sujeto está más cerca de 2,5 pies (0,8 m)	Vea <b>Distancia del Sujeto al Flash</b> en la página 56
El cartucho de la película no cabe comple- tamente dentro del com- partimiento de película; la puerta del compartimiento de película no cierra	La cámara ha sido cargada con película expuesta o procesada	Solamente cargue la cámara con película que no haya sido expuesta

# Especificaciones

<b>Clase de película:</b>	Película de impresión a colores KODAK ADVANTIX
<b>Lente:</b>	Lente zoom motorizado de enfoque automático de 30–60 mm, construcción de 5 elementos/2 grupos, de vidrio esférico imperfecto
<b>Sistema de enfoque:</b>	Pasivo, múltiples manchas AF
<b>Alcance de enfoque:</b>	C, H, y P: Gran angular/Telefotográfico: 2.5 pies–∞ (0.8 m–∞)
<b>Visor:</b>	Imagen genuina con formato C, H, y P exhibido
<b>LCD:</b>	Texto exhibido con información y precauciones del estado de la cámara
<b>Sensibilidad de la película:</b>	DXIX (ISO) 50 -1600 para películas de impresión a colores
<b>Unidad del flash:</b>	Incorporado, Flash KODAK SENSALITE™
<b>Alcance del flash: (ISO 200)</b>	Gran angular: 2.5–18 pies (0,8–5,5 m) Telefotográfico: 2.5–15 pies (0,8–4,6 m)
<b>Abertura de diafragma:</b>	f/5.9-f/6.9
<b>Disparador:</b>	Programado electrónico de exposición automática
<b>Fuente de energía:</b>	Energía principal: una batería de litio de 3 voltios KODAK K123LA (o su equivalente)
<b>Dimensiones:</b>	121 X 67 X 43,5 mm
<b>Peso:</b>	8.1 onzas (230 g) sin película y batería





Consumer Imaging  
EASTMAN KODAK COMPANY  
Rochester, NY 14650

© Eastman Kodak Company, 1997

11-97

Pt. No. **917 4459**

Printed in U.S.A.

## Free Manuals Download Website

<http://myh66.com>

<http://usermanuals.us>

<http://www.somanuals.com>

<http://www.4manuals.cc>

<http://www.manual-lib.com>

<http://www.404manual.com>

<http://www.luxmanual.com>

<http://aubethermostatmanual.com>

Golf course search by state

<http://golfingnear.com>

Email search by domain

<http://emailbydomain.com>

Auto manuals search

<http://auto.somanuals.com>

TV manuals search

<http://tv.somanuals.com>