

KENWOOD

KDC-BT645U KDC-HD545U

CD-RECEIVER

INSTRUCTION MANUAL

AMPLI-TUNER LECTEUR DE CD

MODE D'EMPLOI

REPRODUCTOR DE DISCOS COMPACTOS RECEPTOR DE FM/AM

MANUAL DE INSTRUCCIONES

Kenwood Corporation



Take the time to read through this instruction manual.

Familiarity with installation and operation procedures will help you obtain the best performance from your new CD-receiver.

For your records

Record the serial number, found on the back of the unit, in the spaces designated on the warranty card, and in the space provided below. Refer to the model and serial numbers whenever you call upon your Kenwood dealer for information or service on the product.
Model KDC-BT645U/ KDC-HD545U Serial number _____

US Residents Only

Register Online

Register your Kenwood product at www.Kenwoodusa.com

© B64-4534-00/00 (KW/K0)

Contents

Before Use	3	Audio Adjustments	17
Component names and functions	4	Audio Control	
General operation	5	Display Settings	18
Before Using		Display Selection	
Common Operation		Text Scroll	
Function Setting Operation		Display Setting	
Music Disc/Audio File/iPod Operation	6	Auxiliary Input Display Setting	
Basic Operation		Other Functions	20
Play function		Clock Adjustment	
All Random		Demonstration Mode Setting	
Music Search		Initial Setting	
Music Search for iPod		Removing the Faceplate	
Alphabet Search		How to Reset Your Unit	
My Playlist for iPod		Muting Volume Upon Reception of Phone Call	
Audio File/ iPod Setting		Bluetooth Setup	22
iPod Control by Hand Mode		Bluetooth Setup	
Direct Music Search		Registering Bluetooth Device (Pairing)	
Basic Operation of Disc Changer (Optional Accessory)		Deleting a Registered Bluetooth Device	
Direct Disc Search		Registering PIN Code	
Tuner Operation	10	Displaying the Firmware Version	
Basic Operation		Downloading the Phone Book	
Station Preset Memory		Selecting the Bluetooth Device You Wish to Connect	
Tuner Setting		Downloading the SMS	
Direct Access Tuning		SMS (Short Message Service)	
HD Radio™ Tuner Operation	12	Adding a Voice Dialing Command	
Basic Operation		Setting a Voice Command for Category	
Station Preset Memory		Satellite Radio Tuner Control	
HD Radio™ Setting		(Optional Accessory)	28
Direct Access Tuning		Basic Operation	
iTunes Tagging		Preset Memory	
Operation of Hands-Free Phoning	14	Satellite Radio Setting	
Connecting a Bluetooth Device		Category and Channel Search	
Making a Call		Channel Scan	
Calling a Number in the Phone Book		Direct Access Tuning	
Calling a Number in the Call Log		Basic Operations of Remote Control	30
Dial a Number		Appendix	32
Make a Voice Dialing Call		Accessories/ Installation Procedure	35
Registering to the Preset Dial Number (Preset Memory)		Connecting Wires to Terminals	36
Speed Dialing (Preset Dial)		Installation/Removing the Unit	37
Receiving a Call		Troubleshooting Guide	38
During a Call		Specifications	42
Call Waiting			
Other Functions			
Display of Phone Number Type (Category)			

Before Use

▲WARNING

To prevent injury or fire, take the following precautions:

To prevent a short circuit, never put or leave any metallic objects (such as coins or metal tools) inside the unit.

Before using this unit for the first time

This unit is initially set on the Demonstration mode. When using this unit for the first time, cancel the Demonstration mode. Refer to <Exit of the Demonstration Mode> (page 5).

Cleaning the Unit

If the faceplate of this unit is stained, wipe it with a dry soft cloth such as a silicon cloth. If the faceplate is stained badly, wipe the stain off with a cloth moistened with neutral cleaner, then wipe it again with a clean soft dry cloth.



Applying spray cleaner directly to the unit may affect its mechanical parts. Wiping the faceplate with a hard cloth or using a volatile liquid such as thinner or alcohol may scratch the surface or erase characters.

About the Terminals of the Unit and Faceplate

- To prevent deterioration, do not touch the terminals of the unit and faceplate with your fingers.
- If the terminals on the unit or faceplate get dirty, wipe them with a clean soft dry cloth.

Lens Fogging

When you turn on the car heater in cold weather, dew or condensation may form on the lens in the CD player of the unit. Called lens fogging, this condensation on the lens may not allow CDs to play. In such a situation, remove the disc and wait for the condensation to evaporate. If the unit still does not operate normally after a while, consult your Kenwood dealer.

Notes

- If you experience problems during installation, consult your Kenwood dealer.
- When you purchase optional accessories, check with your Kenwood dealer to make sure that they work with your model and in your area.
- The characters which can be displayed by this unit are A-Z 0-9 @ " ' ` % & * + - = , . / \ < > [] () ; : ^ - { } ~ .
- The illustrations of the display and the panel appearing in this manual are examples used to explain more clearly how the controls are used. Therefore, what appears on the display in the illustrations may differ from what appears on the display on the actual equipment, and some of the illustrations on the display may be inapplicable.

Handling CDs

- Do not touch the recording surface of the CD.
- Do not stick tape etc. on the CD, or use a CD with tape stuck on it.
- Do not use disc type accessories.
- Clean from the center of the disc and move outward.
- When removing CDs from this unit, pull them out horizontally.
- If the CD center hole or outside rim has burrs, use the CD only after removing the burrs with a ballpoint pen etc.

CDs that cannot be used

- CDs that are not round cannot be used.

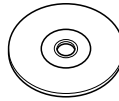

- CDs with coloring on the recording surface or CDs that are dirty cannot be used.

- This unit can only play the CDs with 

This unit may not correctly play discs which do not have the mark.

- You cannot play a CD-R or CD-RW that has not been finalized. (For the finalization process refer to your CD-R/CD-RW writing software, and your CD-R/CD-RW recorder instruction manual.)
- 3 inch CD cannot be used. Attempt to insert using an adapter can cause malfunction.

Component names and functions

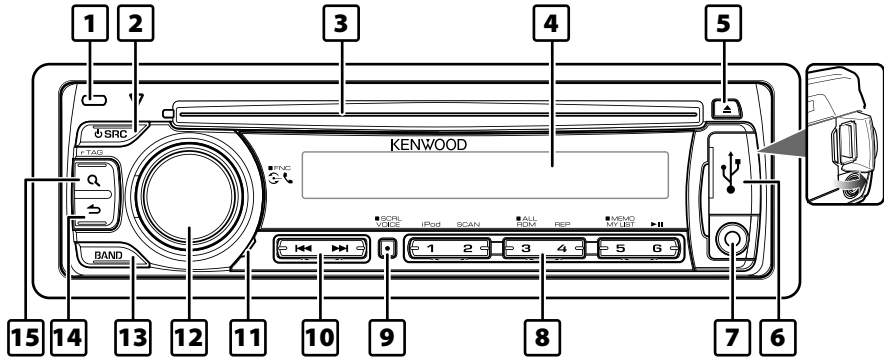

1 Release button

The faceplate of the unit can be detached and taken with you, helping to deter theft. Refer to <Removing the Faceplate> (page 21).

2 [SRC] button

To turn on this unit and select the Source.
To turn off this unit (press the button at least 1 second).

3 Disc slot

When inserted a disc (label side up), the source is switched automatically and a song starts playing.

4 Display window

5 [▲] button

To eject the disc.
To select the remove mode, and remove the USB device or an iPod (press the button at least 2 seconds or more).

6 USB Terminal

When connecting, open up the USB terminal lid. A USB device or an iPod can be connected.

7 Auxiliary Input Terminal

Portable audio device can be connected with the mini-plug (3.5 mm \varnothing).

- Use the mini-plug cable which is stereo type and does not have any resistance.

8 [1] - [6] button

To recall the memorized station.
Switches the play mode between music discs, audio files, and iPod.

9 [VOICE] button (KDC-BT645U)

To make a voice dialing call.
To change text scroll. (press the button at least 1 second)

9 [DISP] button (KDC-HD545U)

To change display item.
To change text scroll. (press the button at least 1 second)

10 [◀▶] / [▶▶] button

To select a station, song and setting items.

11 Microphone (KDC-BT645U)

The microphone for the hands free phone is built in. When your voice cannot be recognized due to the low microphone volume, noises or echo in the vehicle. Adjust the microphone settings by "MIC GAIN", "NR LEVEL" and "EC LEVEL" of <Bluetooth Setup> (page 22).

12 [VOL] knob

To adjust volume.
Enters function setting mode and setting item (turn and press the knob). Refer to <Function Setting Operation> (page 5) for details.

13 [BAND] button

To select the receiving band, the folder for audio file.

14 [↶] button

To return to previous item.

15 [Q] button

To enter the music search mode.
To enter the iTunes Tagging mode.
To enter the dialing mode.

General operation

Before Using

Exit of the Demonstration Mode

Turn off the demonstration mode when you use it for the first time after installation.

- 1 Press the [VOL] knob to quit the demonstration mode when the messages "CANCEL DEMO" and "PRESS", "VOLUME KNOB" are displayed (approx. 15 seconds).
- 2 Turn the [VOL] knob to select "YES" and press the [VOL] knob.



- The demonstration can be set or cancel using <Demonstration Mode Setting> (page 20).

Common Operation

Power and source select

Turns the power ON by pressing the [SRC] button.

Pressing [SRC] button each time switches between sources.

Tuner ("TUNER" or "HD RADIO") → USB or iPod ("USB" or "iPod") → CD ("CD") → Auxiliary input ("AUX") → Standby ("STANDBY")

Keeping pressing the [SRC] button at least 1 second turns the power OFF.



- When connection of the iPod is recognized, the source display changes from "USB" to "iPod".
- The source "CD" and "iPod" can be selected when each source is ready to play.
- When an optional accessory is connected, the source name for each device appears.

Volume

Turning the [VOL] knob adjusts the sound volume.

Function Setting Operation

The basic operating procedure for using this function is described below. The individual function items are covered in the operating procedures.

1 Select the source

Press the [SRC] button.

Function items vary from source to source. For a list of the function items. Refer to <Function Item List> (Page 34).

2 Enter Function Setting mode

KDC-BT645U: Press the [VOL] knob for at least 1 second.

KDC-HD545U: Press the [VOL] knob. "FUNCTION" is displayed.

3 Select your desired function item

Turn the [VOL] knob and press it when the desired item is displayed.

Repeat the operation until your desired function item is selected.



Press the [↵] button to return to the previous item.

Example:

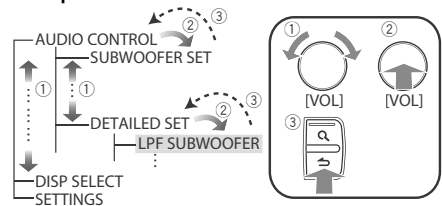

In this manual, the above selection is indicated as **Select "AUDIO CONTROL" > "DETAILED SET" > "LPF SUBWOOFER"**.

4 Make a setting

Turn the [VOL] knob to select a setting value, and then press the [VOL] knob.

5 Exit Function Setting mode

Press the [↵] button for at least 1 second.

Music Disc/Audio File/iPod Operation

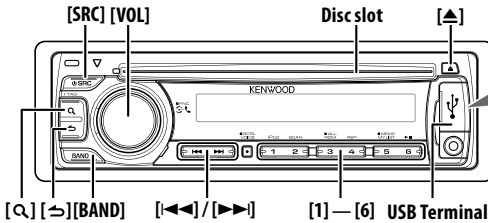

CA-U1EX

- CA-U1EX (optional accessory) is required to connect a USB device.
- KCA-iP101 (optional accessory) is required to connect an iPod.

Basic Operation

Playing Disc

Insert a disc into the disc slot (label side up).

When inserted, the source is switched automatically and a song starts playing.

When a disc is inserted, the "IN" indicator lights up.

Playing USB device or iPod

Connect a USB device or iPod to the USB terminal.

When connected, the source is switched automatically and a song starts playing.

Pause and play

Press the [6] button to pause or resume playback (track or file).

Folder select

Press the [BAND] button switches a folder.

The iPod can be operated only when a category has been selected in the search mode.

Song select

Press the [◀] or [▶] button selects a song (track or file).

Fast reverses or forwards the music while pressing the [◀] or [▶] button.

(No sound is output while playing audio file.)

Ejecting Disc

Press the [▲] button ejects a disc.

You can eject the disc for 10 minutes after switching off the engine.

Removing USB device or iPod

Press the [▲] button for at least 2 seconds can be entered to the USB Remove mode ("USB REMOVE" is displayed) and the USB device, iPod can be removed safely.

Selecting CD, USB or iPod source

Press the [SRC] button.

Select the "CD"/"USB" or "iPod" display.

Play function

Scan play

Press the [2] button.

Successively plays the intro of the music in the disc or folder.

When Scan Play is turned on, "TRACK SCAN"/"FILE SCAN" is displayed.

Pressing this button again plays songs in the normal mode starting with the song being played now.



- The Scan play operation cannot be performed while iPod is playing.

Random play

Press the [3] button.

Randomly plays the music in the disc or folder.

When Random Play is turned on, "DISC RANDOM"/"FOLDER RANDOM" is displayed.

Press this button again cancels the Random play.

Repeat play

Press the [4] button.

Switches between Track Repeat ("TRACK REPEAT") and OFF ("REPEAT OFF") when pressed while playing a CD.

Switches between File Repeat ("FILE REPEAT"), Folder Repeat ("FOLDER REPEAT"), and OFF

("REPEAT OFF") when pressed while playing an audio file.

Function of iPod

All Random

All songs in iPod are played at random.

Press the [3] button for at least 1 second.

Pressing the button toggles the setting between All random play on ("ALL RANDOM") and off ("RANDOM OFF"). Press this button again cancels the Random play.



- The time required to turn on the all random function may become longer depending on the number of songs in iPod.
- Turning on the all random function changes the iPod browse item to "SONGS". This browse item will not be changed even if the all random function is turned off.
- If the browse item is changed to search for music while the all random function is on, the all random function is turned off and the songs in the browse item are played at random.

Function of Audio file/ CD source

Music Search

Selecting the music you want to listen to from the device or media being played now.

1 Enter Music Search mode

Press the [Q] button.

"SEARCH" is displayed.

Displays the current Audio file name.

2 Search for music

Audio file

Operation type	Operation
Move between folders/ files	Turn the [VOL] knob.
Skip Search*	Press the [◀◀] or [▶▶] button.
Select of folder/file	Press the [VOL] knob.
Return to previous folder	Press the [↶] button.
Return to root folder	Press the [BAND] button.

"<" or ">" beside the displayed folder name indicates that this folder is preceded or followed by another folder.

CD source

Operation type	Operation
Move between track	Turn the [VOL] knob.
Select of track	Press the [VOL] knob.
Return to first track	Press the [BAND] button before selecting a track.

Canceling the Music Search mode

Press the [↶] button for at least 1 second.



- Skip Search: The number of songs to be skipped is determined by the ratio of the total number of songs in the list which is selected. Set the ratio with "SKIP SEARCH" of <Audio File/ iPod Setting> (page 9). Keep pushing the [◀◀] or [▶▶] button for 3 seconds or longer skips songs at 10% regardless of the setting.
- * This operation is effective only for the files registered in the database created with KENWOOD Music Editor.

Function of iPod

Music Search for iPod

Searching for the song (in iPod) you want to play.

1 Enter Music Search mode

Press the [Q] button.

"SEARCH" is displayed.

2 Search for music

Operation type	Operation
Move between items	Turn the [VOL] knob.
Skip Search	Press the [◀◀] or [▶▶] button.
Select an item	Press the [VOL] knob.
Return to previous item	Press the [↶] button.
Return to Top menu	Press the [BAND] button.
Search by Alphabet	Press the [Q] button. Refer to <Alphabet Search> (page 8).

Canceling the Music Search mode

Press the [↶] button for at least 1 second.



- Skip Search: The number of songs to be skipped is determined by the ratio of the total number of songs in the list which is selected. Set the ratio with "SKIP SEARCH" of <Audio File/ iPod Setting> (page 9). Keep pushing the [◀◀] or [▶▶] button for 3 seconds or longer skips songs at 10% regardless of the setting.
- If no characters included in a song name can be displayed, the browse item name and digits are displayed.

Items	Display	Items	Display
Playlists	"PLIST****"	Podcasts	"PDCT****"
Artists	"ART****"	Genres	"GEN****"
Albums	"ALB****"	Composers	"COM****"
Songs	"PRGM****"		

Music Disc/Audio File/iPod Operation

Function of iPod

Alphabet Search

You can select a song by alphabet. This function searches songs whose name contain the specified character(s) in the list of the selected browse item (artist, album, etc.).

1 Enter Music Search mode

Press the [**Q**] button.

"SEARCH" is displayed.

2 Enter Alphabet Search mode

Press the [**Q**] button.

"SEARCH <_ _ _>" is displayed.

3 Select the character to be searched for

Operation type	Operation
Select the characters	Turn the [VOL] knob.
Move the cursor to the enter character position	Press the [◀◀] or [▶▶] button.

You can enter up to 3 characters.

4 Determine the selected character

Press the [VOL] knob.

Start search. When the search is completed, the music search mode is selected again at the selected character position.

Canceling the Alphabet Search mode

Press the [**↶**] button for at least 1 second.



- The time of Alphabet search may become long depending on the number of songs or number of playlists in iPod.
- To search for a character other than A to Z and 0 to 9, enter "*" at the first character position. In this case, you cannot enter any character at the second and third character positions.
- If the first character string begins with an article "a", "an", or "the" in the alphabet search mode, it is searched for in defiance of the article.

Function of iPod

My Playlist for iPod

Allows you to register your favorite songs in the Playlist of this unit. You can register up to 10 songs in the Playlist.

Registering Songs in the Playlist

1 Play the song you want to register

Press the [**BAND**], [**◀◀**], and [**▶▶**] button.

You can select the song to play by referring to <Music Search for iPod> (page 7).

2 Register the song

Press the [**5**] button for at least 2 seconds.

"## STORED (Registration number)" is displayed. You can register up to 10 songs.



- Make a Playlist from the songs stored in one iPod. If you attempt to register a song stored in a different iPod, "NO INFO" appears and then "MPLIST DELETE" appears. To delete the Playlist, turn the [VOL] knob to select "YES" and then press the [VOL] knob.
- The song displayed in the Music Search mode can be registered in the same manner. For how to use the music search function, refer to <Music Search for iPod> (page 7).
- If you attempt to register the eleventh song, "MEMORY FULL" appears and you cannot register it accordingly. To register the song, delete an unnecessary song.
- Do not register Podcasts. Songs you do not want to register may be registered, or playback may not be carried out correctly.

Playing the Song in the Playlist

1 Display the Playlist

Press the [**5**] button.

"MY PLAYLIST" is displayed.

2 Play the song in the Playlist

Turn the [VOL] knob to select the song you want to play, and then press the [VOL] knob.



- Turning the power OFF stops playing the song in the Playlist.
- If a song does not end with at least 1 second of silence, the ending part of the song may not play out.

Deleting a Song from the Playlist

1 Turn the [VOL] knob to display the song you want to delete, and then press the [VOL] knob for at least 2 seconds.

2 Turn the [VOL] knob to select "ONE" or "ALL", and then press the [VOL] knob.

Selecting "DELETE ALL" deletes all songs.

3 Turn the [VOL] knob to select "YES", and then press the [VOL] knob.

"COMPLETE" is displayed.



- You can also delete all songs from the Playlist by selecting "MPLIST DELETE" described in <Audio File/iPod Setting> (page 9).

Audio File/ iPod Setting

You can select following setting items.

1 Enter Function Setting mode

KDC-BT645U: Press the [VOL] knob for at least 1 second.

KDC-HD545U: Press the [VOL] knob.
"FUNCTION" is displayed.

2 Select the function item

Turn the [VOL] knob and press it when the desired item is displayed.

Select "SETTINGS" > Function item.

Function item	Selectable setting/item
"SKIP SEARCH"	The number of songs to be skipped is determined by the ratio of the total number of songs in the list which is selected. (iPod and KENWOOD Music Editor File only) 0.5%/1%/5%/10%
"MPLIST DELETE"	Deletes the saved My Playlist. <My Playlist for iPod> (page 8) (iPod only) NO/YES

(Factory setting: Underlined)

3 Make a setting

Turn the [VOL] knob and press it when the desired item is displayed.

When select "MPLIST DELETE":

Turn the [VOL] knob to select "YES", and then press the [VOL] knob.

Deletes the saved My Playlist.

4 Exit Function Setting mode

Press the [↵] button for at least 1 second.

Function of iPod

iPod Control by Hand Mode

Allowing you to operate iPod with the control on the iPod.

Press the [1] button.

Pressing the button toggles the setting between iPod control by hand mode on ("HANDS ON") and off ("HANDS OFF").



- In the iPod Control by hand mode, iPod cannot be operated using this unit.
- This mode is not compatible with music information display. The display will show "iPod MODE".
- iPod can be operated when it conforms to the iPod control function.

Function of remote control

Direct Music Search

Searching the music by entering the track number.

1 Enter Direct Music Search mode

Press the [DIRECT] button.

2 Enter the music number

Press the number buttons.

3 Search the music

Press the [◀◀] or [▶▶] button.

Cancelling Direct Music Search

Press the [↵] button.



- Direct Music Search cannot be performed during playing of iPod, "Music Editor" media, Random play, or scan play.

Basic Operation of Disc Changer (Optional Accessory)

Selecting CD changer source

Press the [SRC] button.

Select the "CD CHANGER" display.

Music Search

Press the [◀◀] or [▶▶] button.

Disc Search

Press the [BAND] button.

Function of disc changer with remote control

Direct Disc Search

Searching the disc by entering the disc number.

1 Enter Direct Disc Search mode

Press the [DIRECT] button.

2 Enter the disc number

Press the number buttons.

3 Search the disc

Press the [FM+] or [AM-] button.

Cancelling Direct Disc Search

Press the [↵] button.



- Direct Disc Search cannot be performed during playing of Random play or scan play.
- Input "0" to select disc 10.

Tuner Operation

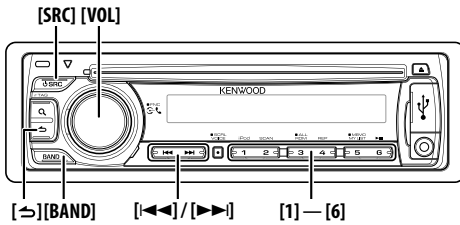

Basic Operation

Selecting Tuner source

Press the [SRC] button.

Select the "TUNER" display.

Selecting the Receiving Band

Press the [BAND] button.

Each time you press the button, the receiving band alternates between the FM1, FM2, FM3 and AM.

Selecting the Receiving station

Press the [◀◀] or [▶▶] button.

During reception of stereo stations the "ST" indicator lights up.

Selecting the preset channel

Press the [1] - [6] button.

Station Preset Memory

Putting a station in the memory.

1 Select the frequency to put in the memory

Press the [◀◀] or [▶▶] button.

2 Select the number to put in the memory

Press the [1] - [6] button for at least 2 seconds.



- Up to 6 stations with a different band (FM/AM) and another Satellite Radio Tuner can be memorized to the [1] - [6] button according to the setting of "PRESET TYPE" of <Initial Setting> (page 20).

Tuner Setting

You can select following Tuner Setting items.

1 Select the TUNER source

Press the [SRC] button.

Select the "TUNER" display.

2 Enter Function Setting mode

Press the [VOL] knob for at least 1 second.

"FUNCTION" is displayed.

3 Select the function item

Turn the [VOL] knob and press it when the desired item is displayed.

Select "SETTINGS" > Function item.

Function item	Selectable setting/item
"SEEK MODE"	Selects the tuning mode of the radio. AUTO1 : Automatic search for a station. AUTO2 : Search in order of the stations in the Preset memory. MANUAL : Normal manual tuning control.
"AUTO MEMORY"*	Putting stations with good reception in the memory automatically. NO/YES
"MONO SET"	You can reduce the noise when stereo broadcasts are received as monaural. (FM band only) OFF/ON

(Factory setting: Underlined)

4 Make a setting

Turn the [VOL] knob and press it when the desired item is displayed.

When select "AUTO MEMORY":

Turn the [VOL] knob to select "YES", and then press the [VOL] knob.

When 6 stations that can be received are put in the memory, auto memory entry closes.

5 Exit Function Setting mode

Press the [↵] button for at least 1 second.



- * This setting can be made when "TYPE NORMAL" is selected for the "PRESET TYPE" of <Initial Setting> (page 20).

Function of remote control

Direct Access Tuning

Tuning in a desired radio station by entering the frequency.

1 Enter Direct Access Tuning mode

Press the [DIRECT] button.

"----" is displayed.

2 Enter the frequency

Press the number buttons.

Example:

Desired frequency	Press button
92.1 MHz (FM)	[9], [2], [1]
810 kHz (AM)	[8], [1], [0]

3 Tune in to the entered frequency

Press the [◀◀] or [▶▶] button.

Canceling Direct Access Tuning

Press the [↵] button.



- You can enter the FM band frequency in steps of a minimum of 0.1 MHz.

HD Radio™ Tuner Operation

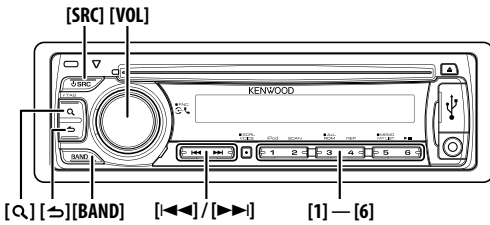

Basic Operation

Selecting HD Radio source

Press the [SRC] button.

Select the "HD RADIO" display.

Selecting the Receiving Band

Press the [BAND] button.

Each time you press the button, the receiving band alternates between the FM1, FM2, FM3 and AM.

Selecting the Receiving station

Press the [◀◀] or [▶▶] button.

Selecting the preset channel

Press the [1] - [6] button.

Display indication

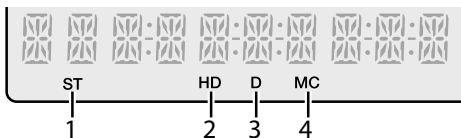

1. ST (Stereo) indicator

Lights when stereo broadcasting is tuned.

2. HD (HD Radio) indicator

Lights when HD Radio broadcasting is tuned.

3. D (Digital) indicator

Lights when HD Radio digital broadcasting is tuned.

4. MC (Multicast) indicator

Lights when HD Radio multicast broadcasting is tuned.

Station Preset Memory

Putting a station in the memory.

1 Select the frequency to put in the memory
Press the [◀◀] or [▶▶] button.

2 Select the number to put in the memory
Press the [1] - [6] button for at least 2 seconds.



- Up to 6 stations with a different band (FM/AM) and another Satellite Radio Tuner can be memorized to the [1] - [6] button according to the setting of "PRESET TYPE" of <Initial Setting> (page 20).

HD Radio™ Setting

You can select following HD Radio Setting items.

1 Select the HD Radio source

Press the [SRC] button.

Select the "HD RADIO" display.

2 Enter Function Setting mode

KDC-BT645U: Press the [VOL] knob for at least 1 second.

KDC-HD545U: Press the [VOL] knob.

"FUNCTION" is displayed.

3 Select the function item

Turn the [VOL] knob and press it when the desired item is displayed.

Select "SETTINGS" > Function item.

Function item	Selectable setting/item
"SEEK MODE"	Selects the tuning mode of the radio. <u>AUTO1</u> : Automatic search for a station. <u>AUTO2</u> : Search in order of the stations in the Preset memory. <u>MANUAL</u> : Normal manual tuning control.
"AUTO MEMORY"*	Putting stations with good reception in the memory automatically. <u>NO/YES</u>
"RECEIVE MODE"	Sets the receive mode of the HD Radio receiver. <u>AUTO</u> : Automatically tunes to analog broadcast when there is no digital broadcast. <u>DIGITAL</u> : Digital broadcasts only. <u>ANALOG</u> : Analog broadcasts only.
"TAG MEMORY"	Displays the tag memory usage of HD Radio receiver. Up to 50 tags can be registered to this unit. <u>00/50</u>
"TAGGING"	Turns ON / OFF the tag memory function of HD Radio receiver. <u>OFF/ON</u>

(Factory setting: Underlined)

4 Make a setting

Turn the [VOL] knob and press it when the desired item is displayed.

When select "AUTO MEMORY":

Turn the [VOL] knob to select "YES", and then press the [VOL] knob.

When 6 stations that can be received are put in the memory, auto memory entry closes.

5 Exit Function Setting mode

Press the [↵] button for at least 1 second.



- * This setting can be made when "TYPE NORMAL" is selected for the "PRESET TYPE" of <Initial Setting> (page 20).

Function of remote control

Direct Access Tuning

Tuning in a desired radio station by entering the frequency.

1 Enter Direct Access Tuning mode

Press the [DIRECT] button.

"- - - -" is displayed.

2 Select Tuning item

Press the [DIRECT] button.

Pressing the [DIRECT] button each time switches the tuning items as follows.

Items	Display
Frequency	"- - - -"
Channel	"HD -"
Cancelling Direct Access Tuning	—

3 Enter the frequency or Channel

Press the number buttons.

Example of frequency input:

Desired frequency	Press button
92.1 MHz (FM)	[9], [2], [1]
810 kHz (AM)	[8], [1], [0]

4 Tune in to the entered frequency

Press the [◀◀] or [▶▶] button.



- You can enter the FM band frequency in steps of a minimum of 0.1 MHz.

iTunes Tagging

Using an iTunes Tagging enabled HD Radio receiver you can tag your music. When you hear a song you enjoy on your local HD Radio station, you only have to press the [Q] button. The song's information will then be saved on this unit. Up to 50 TAGs (song's information) can be registered to this unit. When iPod is connected, the TAG information registered to this unit is transferred to the connected iPod. The saved songs will then show up in a playlist called "Tagged" in iTunes the every next time you sync your iPod to your computer. So then you just need to click and then easily buy and download the song you were tagging directly from the Apple iTunes Music Store.

1 Enter HD Radio tagging mode

Press the [Q] button.

"TAG" will be indicated on the display when song information can be registered.



- Turn "ON" the "TAGGING" of <HD Radio Setting> (page 12) when using this function.
- The memory usage can be checked by selecting "TAG MEMORY" of <HD Radio Setting> (page 12).

Operation of Hands-Free Phoning

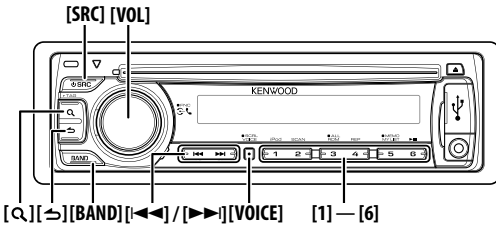

- When registering from this unit. Refer to <Registering Bluetooth Device> (page 23).
- For details on the Bluetooth cell-phone with the hands-free function, see <About the Cell-Phone> (page 33).

Connecting a Bluetooth Device

Before use the Bluetooth device, you need to connect Bluetooth device to this unit. The following 3 steps procedure is necessary.

Step 1. Pairing (Registering from Bluetooth devices)

To make your Bluetooth device (cell-phone) usable with this unit, you need to register it (pairing).

1 Turn on this unit.

Press the [SRC] button.

2 Start registering this unit by operating the Bluetooth device

By operating the Bluetooth device, register the hands-free unit (pairing). Select "KENWOOD BT CD/R-3P1"/"KCA-BT200" from the list of connected units.

3 Enter a PIN code

Input the PIN code ("0000") in the Bluetooth device.

Check that registration is complete on the Bluetooth device. PIN code is set to "0000" as the default. You can change this code. Refer to <Registering PIN Code> (page 24).

4 By operating the Bluetooth device, start hands-free connection.

Step 2. Connection

If you have registered 2 or more cell-phones, you need to select one of them. For more details, see <Selecting the Bluetooth Device You Wish to Connect> (page 25).

When a cell-phone is connected, the "BT" indicator lights up.

Step 3. Hands-free phoning

You can do hand-free phoning when the connection is made.

Making a Call

You can select following dialing method.

1 Enter Bluetooth mode

KDC-BT645U: Press the [VOL] knob.

KDC-HD545U: Press the [VOL] knob for at least 1 second.

"BT MODE" is displayed.

2 Enter dialing method mode

Press the [Q] button.

"PHONE BOOK" is displayed.

3 Select a dialing method

Turn the [VOL] knob and press it when the desired item is displayed.

Display	Overview
"PHONE BOOK"	Selecting the initial to be searched or name for the phone book.
"OUT-CALL"	Calling a number in the outgoing call list.
"IN-CALL"	Calling a number in the incoming call list.
"MISSED CALLS"	Calling a number in the missed calls list.
"NUMBER DIAL"	Making a call by entering phone number.

Operation method of each mode is described below.

4 Exit the dialing method mode

Press the [↵] button for at least 1 second.

Disconnecting a Call

Press the [SRC] button.

Calling a Number in the Phone Book

1 Select the Phone Book mode

For how to select dialing method, refer to <Making a Call> (page 14).

Select the "PHONE BOOK" display.

2 Select the initial to be searched for

Operation type	Operation
Move to the next character.	Turn the [VOL] knob.
Move to the next row.	Press the [BAND] button.
Determine the selected initial.	Press the [VOL] knob.

3 Select the name

Operation type	Operation
Move to the next phone number.	Turn the [VOL] knob.
Move to the next name.	Press the [◀◀] or [▶▶] button.

4 Make a call

Press the [VOL] knob.



- To use the Phone Book, it must be downloaded to this unit in advance. Refer to <Downloading the Phone Book> (page 24).
- During search, a non-accent character such as "u" is searched for instead of an accent character such as "ü".

Calling a Number in the Call Log

1 Select the call log mode

For how to select dialing method, refer to <Making a Call> (page 14).

Select the "OUT-CALL" (outgoing call), "IN-CALL" (incoming call), or "MISSED CALLS" (missed call) display.

2 Select a name or phone number

Turn the [VOL] knob.

3 Make a call

Press the [VOL] knob.



- The outgoing call list and the incoming call list, and the missed call list are the lists of calls originated from and received at this unit. They are not the ones stored in the cell-phone memory.

Dial a Number

1 Select the number dial mode

For how to select dialing method, refer to <Making a Call> (page 14).

Select the "NUMBER DIAL" display.

2 Enter a phone number

Operation type	Operation
Select the numbers.	Turn the [VOL] knob.
Move to the next digit.	Press the [▶▶] button.
Delete the last digit.	Press the [◀◀] button.

- Press the number ([1] – [0]), #([FM]), *([AM]), or +([▶▶]) button on the remote controller.

3 Make a call

- Press the [VOL] knob.
- Press the [OK] button on the remote controller.



- You can input max 25 digits.

Make a Voice Dialing Call

1 Enter voice recognition mode

KDC-BT645U: Press the [VOICE] button.

KDC-HD545U:

Press the [VOL] knob for at least 1 second, and then press the [BAND] button.

"V-RECG READY" is displayed.

2 Press the [VOL] knob.

"PB NAME" is displayed.

When a beep is heard, say the name within 2 seconds.

3 "PN TYPE" is displayed.

When a beep is heard, say the category name within 2 seconds.

4 Make a call

Press the [VOL] knob.

Move to the next phone number

Turn the [VOL] knob.



- If your voice cannot be recognized, a message is displayed. Pressing the [VOL] knob allows you to retry voice input. (page 39)
- Both the name and category require registration of a voice tag. (page 26)
- Audio sound is not output during voice recognition.

Registering to the Preset Dial Number (Preset Memory)

1 Enter the phone number you wish to register

Enter the phone number with reference to the following:

Dial a number/ Calling a number in the call log/
Calling a number in the Phone Book

2 Select the number to put in the memory

Press the [1] – [6] button for at least 2 seconds.

Operation of Hands-Free Phoning

Speed Dialing (Preset Dial)

1 Select the number you want to recall from the memory
Press the [1] – [6] button.

2 Make a call
Press the [VOL] knob.



- You need to register the preset dial number.

Receiving a Call

Answering a Phone Call

Press the [VOL] knob.



- The following operations disconnect the line:
 - Insert a CD.
 - Connect a USB device.
- The name of the calling party is displayed if it has already been registered in the Phone Book.

Rejecting an Incoming Call

Press the [SRC] button.

During a Call

Disconnecting a Call

Press the [SRC] button.

Switching to the Private Mode

Press the [6] button.

Switches between Private talk ("PRIVATE TALK") and Hands-free talk each time this button is pressed.



- Depending on the type of your cell-phone, switching to the private talk mode may select the source that was used before commencing the hands-free connection. If this happens, the source cannot be switched back to the hands-free talk mode by operating this unit. Operate your cell-phone to return to the hands-free talk mode.

Adjusting the Voice Volume during a Call

Turn the [VOL] knob.

Call Waiting

Answering Another Incoming Call with the Current Call Suspended

- 1 Press the [VOL] knob.
- 2 Turn the [VOL] knob and press it when the desired item is displayed.
Select "ANSWER".

Answering another Incoming Call after Terminating the Current Call

Press the [SRC] button.

Continuing the Current Call

- 1 Press the [VOL] knob.
- 2 Turn the [VOL] knob and press it when the desired item is displayed.
Select "REJECT".

Answering the Waiting Call after Terminating the Current Call

Press the [SRC] button.

Switching between the Current Call and Waiting Call

Press the [VOL] knob.

Each pressing of this knob switches the calling party.

Other Functions

Clearing the Disconnection Message

Press the [VOL] knob.

"HF DISCONNECT" disappears.

Switching between Display Modes

KDC-BT645U: Press the [Q] button.

KDC-HD545U: Press the [DISP] button.

Pressing this button each time switches between name and telephone number.

Display of Phone Number Type (Category)

The category items in the Phone Book are displayed as follows.

Display	Information
"GE"	General
"HM"	Home
"OF"	Office
"MO"	Mobile
"OT"	Other

Audio Adjustments

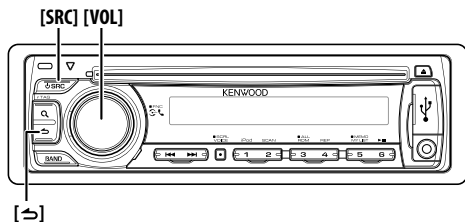

Audio Control

You can adjust following Audio Control items.

1 Select the source

Press the [SRC] button.

Select the "TUNER"/"HD RADIO"/"USB" or "iPod"/"CD"/"AUX" display.

2 Enter Function Setting mode

KDC-BT645U: Press the [VOL] knob for at least 1 second.

KDC-HD545U: Press the [VOL] knob. "FUNCTION" is displayed.

3 Select the function item

Turn the [VOL] knob and press it when the desired item is displayed.

Select "AUDIO CONTROL" > Function item or select "AUDIO CONTROL" > "DETAILED SET" > Function item.

Function item	Selectable setting/item
"SUBWOOFER SET"	Turns on/off the subwoofer output. OFF/ON
"BASS BOOST"	Selects bass boost setting mode. OFF/LV1/LV2 (The indicator turns on according to the setting.)
"SYSTEM Q"	Switches between the following preset equalizer curves. "EQ" indicator is lights when System Q is set to an EQ mode other than "NATURAL". NATURAL/USER/ROCK/POPS/EASY/TOP40/JAZZ/GAME For USER: The ranges selected lastly for Bass level, Middle level, and Treble level are recalled automatically.
"BASS LEVEL"	You can set bass level for each source. -8 — 0 — +8
"MID LEVEL"	You can set middle level for each source. -8 — 0 — +8
"TRE LEVEL"	You can set treble level for each source. -8 — 0 — +8
"BALANCE"	Adjusts left/right speaker balance. (Left) L15 — 0 — R15 (Right)
"FADER"	Adjusts front/rear speaker balance. (Rear) R15 — 0 — F15 (Front)

"SUB-W LEVEL"	You can set subwoofer level. -15 — 0 — +15
"DETAILED SET"	Move to detailed item
"LPF SUBWOOFER"	Selects cut off frequency of subwoofer output. 85/120/160/THROUGH (OFF) Hz
"SUB-W PHASE"	Selects the phase of subwoofer output. REVERSE (180°)/ NORMAL (0°)
"SUPREME SET"	Turns on/off the supreme function. OFF/ON
"VOLUME OFFSET"	Sets each source's volume as a difference from the basic volume. -8 — 0 (AUX: -8 — 0 — +8)

(Factory setting: Underlined)

4 Make a setting

Turn the [VOL] knob and press it when the desired item is displayed.

5 Exit Function Setting mode

Press the [↵] button for at least 1 second.



• SUPREME:

Technology to extrapolate and supplement with proprietary algorithm, the high-frequency range that is cut off when encoding at low bit rate (less than 128Kbps, Sampling frequency is 44.1kHz). Supplementing is optimized by compression format (MP3, WMA and AAC) and processed according to bit rate. The effect is negligible with music that is encoded at high bit rate, variable bit rate or has minimal high frequency range.

Display Settings

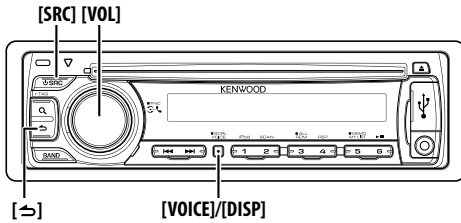

Display Selection

Changing displayed information on each source following.

In Tuner source

Information	Display
Frequency	"FREQUENCY"
Clock	"CLOCK"

In HD Radio source for KDC-HD545U or KDC-BT645U with KTC-HR300

Information	Display
Station name	"STATION NAME"
Title & Artist	"TITLE/ARTIST"
Album & Artist name	"ALBUM/ARTIST"
Frequency	"FREQUENCY"
Clock	"CLOCK"

In Audio file/ iPod source

Information	Display
Music title & Artist name	"TITLE/ARTIST"
Album & Artist name	"ALBUM/ARTIST"
Folder name	"FOLDER NAME"
File name	"FILE NAME"
Play time & Music number	"P-TIME"
Clock	"CLOCK"

In CD & External disc source

Information	Display
Disc title	"DISC TITLE"
Track title	"TRACK TITLE"
Play time & Track number	"P-TIME"
Clock	"CLOCK"

In Standby/ Auxiliary input source

Information	Display
Source name	"SOURCE NAME"
Clock	"CLOCK"

In SIRIUS/ SAT source (Optional)

Information	Display
Channel Name	"CHANNEL NAME"
Artist, Composer & Song	"ARTIST/SONG"
Category Name	"CATEGORY NAME"
Channel Number	"CH NUMBER"
Clock	"CLOCK"

In XM source (Optional)

Information	Display
Channel Name	"CHANNEL NAME"
Name & Title	"NAME/TITLE"
Category	"CATEGORY"
Channel Number	"CH NUMBER"
Clock	"CLOCK"

KDC-BT645U:

1 Enter Function Setting mode

Press the [VOL] knob for at least 1 second. "FUNCTION" is displayed.

2 Enter Display Select mode

Turn the [VOL] knob and press it when the desired item is displayed. Select "DISP SELECT".

3 Select the text

Turn the [VOL] knob and press it when the desired item is displayed.

4 Exit Function Setting mode

Press the [↵] button for at least 1 second.

KDC-HD545U:

1 Select the text

Press the [DISP] button.



- When you select the clock display, the display setting of each source will be changed to the clock display.
- If the selected display item does not have any information, alternative information is displayed.
- When selecting "FOLDER NAME" while playing with iPod, names will be displayed depending on currently selected browsing items.
- If the iPod Control by Hand Mode is set to on while playing the iPod, "iPod MODE" is displayed.
- If all characters cannot be displayed while playing with iPod, the file number in the list is displayed.

Information	Display
Music title	"TITLE****"
Folder name	"FOLDER****"
File name	"FILE****"

Text Scroll

Scrolling the displayed File name, Song title, etc.

KDC-BT645U: Press the [VOICE] button for at least 1 second.

KDC-HD545U: Press the [DISP] button for at least 1 second.

Display Setting

You can select following Display Setting items.

1 Enter Function Setting mode

KDC-BT645U: Press the [VOL] knob for at least 1 second.

KDC-HD545U: Press the [VOL] knob.

"FUNCTION" is displayed.

2 Select the function item

Turn the [VOL] knob and press it when the desired item is displayed.

Select "SETTINGS" > "DISPLAY" > Function item.

Function item	Selectable setting/item
"DIMMER SET"	Adjusts the brightness of the display according to the surrounding illumination. OFF/ON
"TEXT SCROLL"	Scrolling the displayed File name, Song title, etc. Selecting AUTO scrolls them automatically. AUTO/MANUAL
"BT DVC STATUS**"	You can display the connection status, signal strength, and battery level of cell-phone. HF-CON: Connection status for cell-phone. BATT: Battery level of cell-phone. SIGNAL: Signal strength of cell-phone. • Data are not displayed if information cannot be obtained from the cell-phone. • Since the number of steps of this unit is different from that of the cell-phone, the statuses displayed on this unit may discord from those displayed on the cell-phone. AD-CON**: Connection status for BT Audio.

*KDC-BT645U/KDC-HD545U with KCA-BT200 (Optional Accessory)

**KDC-HD545U with KCA-BT200 (Optional Accessory) only
(Factory setting: Underlined)

3 Make a setting

Turn the [VOL] knob and press it when the desired item is displayed.

4 Exit Function Setting mode

Press the [↵] button for at least 1 second.

Auxiliary Input Display Setting

Selecting the display when changing to Auxiliary input source.

1 Select the AUX source

Press the [SRC] button.

Select the "AUX"/"AUX EXT" display.

2 Enter Function Setting mode

KDC-BT645U: Press the [VOL] knob for at least 1 second.

KDC-HD545U: Press the [VOL] knob.

"FUNCTION" is displayed.

3 Enter Auxiliary input display setting mode

Turn the [VOL] knob and press it when the desired item is displayed.

Select "SETTINGS" > "AUX NAME SET".

The presently selected Auxiliary input display is displayed.

4 Select the Auxiliary input display

Turn the [VOL] knob and press it when the desired item is displayed.

"AUX"/"DVD"/"PORTABLE"/"GAME"/"VIDEO"/"TV"

5 Exit Function Setting mode

Press the [↵] button for at least 1 second.



- The Auxiliary input display can be set only when the built-in auxiliary input or the auxiliary input of optional KCA-S220A is used. On the KCA-S220A, "AUX EXT" is displayed by default.

Other Functions

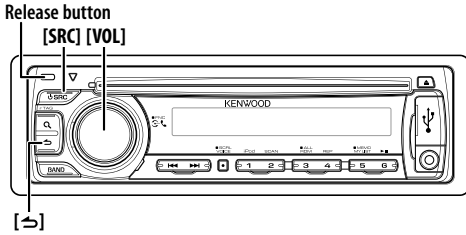

Clock Adjustment

- 1 Turn on this unit.**
Press the [SRC] button.
- 2 Enter Function Setting mode**
KDC-BT645U: Press the [VOL] knob for at least 1 second.
KDC-HD545U: Press the [VOL] knob.
"FUNCTION" is displayed.
- 3 Enter Clock adjustment mode**
Turn the [VOL] knob and press it when the desired item is displayed.
Select "SETTINGS" > "CLOCK" > "CLOCK ADJUST".
The hour display blinks
- 4 Adjusting Clock**
Turn the [VOL] knob to set the hours and press it when to finish the hour adjusting.
The minute display blinks.
Turn the [VOL] knob to set the minutes and press it when to finish the minute adjusting.
- 5 Exit Function Setting mode**
Press the [➡] button for at least 1 second.

Demonstration Mode Setting

Turning the demonstration mode ON/OFF.

- 1 Enter Function Setting mode**
KDC-BT645U: Press the [VOL] knob for at least 1 second.
KDC-HD545U: Press the [VOL] knob.
"FUNCTION" is displayed.
- 2 Select Demonstration mode**
Turn the [VOL] knob and press it when the desired item is displayed.
Select "DEMO MODE".

- 3 Set the Demonstration mode**
Turn the [VOL] knob and press it when the desired item is displayed.
Select "ON" or "OFF".
- 4 Exit Function Setting mode**
Press the [➡] button for at least 1 second.

Initial Setting

You can select following Initial Setting items.

- 1 Select the Standby source**
Press the [SRC] button.
Select the "STANDBY" display.
- 2 Enter Function Setting mode**
KDC-BT645U: Press the [VOL] knob for at least 1 second.
KDC-HD545U: Press the [VOL] knob.
"FUNCTION" is displayed.
- 3 Select the function item**
Turn the [VOL] knob and press it when the desired item is displayed.
Select "INITIAL SET" > Function item.

Function item	Selectable setting/item
"PRESET TYPE"	TYPE NORMAL: 1 station can be assigned to 1 preset button in each of 4 bands (FM1, FM2, FM3, and AM), i.e., a total of 24 stations (6 stations x 4 bands) can be preset. TYPE MIX: A total of 6 stations can be assigned to a total of 6 preset buttons regardless of band (FM1, FM2, FM3, and AM) and another Satellite Radio Tuner. You can recall a preset station without switching between bands.
"KEY BEEP"	Setting the operation check sound (beep sound) on/off. OFF/ON
"BUILT-IN AUX"	When this is set to ON, AUX source can be selected. ON1: Outputs the sound of external unit connected to the AUX terminal when switched to AUX source. ON2: Activates the attenuator function when turning on the power with AUX source selected. Cancel the attenuator function by turning the volume knob clockwise when listening to the audio of the external equipment. OFF: Disables the selection of AUX source. Set to OFF when not using the AUX terminal.
"CD READ"	Sets the method for reading CD. 1: Automatically distinguishes between audio file disc and music CD when playing disc. 2: Forces playing as music CD.

"SP SELECT"	Fine-tuning so that the System Q value is optimal when setting the speaker type as follows; SP OFF: OFF SP 5/4: For 5 & 4 in. speaker SP 6*9/6: For 6 & 6x9 in. speaker SP OEM: For the OEM speaker
"F/W UP"	Display the firmware version and update the firmware. MEDIA USB: Select a USB device. MEDIA CD: Select CD. For how to update the firmware, access our web site. http://www.kenwood.com/cs/ce/

(Factory setting: Underlined)

4 Make a setting

Turn the [VOL] knob and press it when the desired item is displayed.

5 Exit Function Setting mode

Press the [↶] button for at least 1 second.

Removing the Faceplate

The faceplate of the unit can be detached and taken with you, helping to deter theft.

Detach the faceplate

Press the Release button.

Reattaching the Faceplate

Refer to the following diagram when reattaching the faceplate.

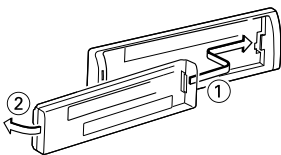

- After pressing the Release button, detach the faceplate immediately. If the faceplate is left attached, it can fall due to vibration and so on.
- The faceplate is a precision piece of equipment and can be damaged by shocks or jolts.
- Keep the faceplate in its faceplate case while detached.
- Do not place the faceplate (and the faceplate case) in areas exposed to direct sunlight, excessive heat or humidity. Also avoid places with too much dust or the possibility of water splashing.

How to Reset Your Unit

If the unit fails to operate properly, press the Reset button. The unit returns to factory settings when the Reset button is pressed.

1 Release the faceplate lock so that it can be removed.

Refer to <Removing the Faceplate> (page 21).

2 Press the Reset button and reattaching the faceplate.

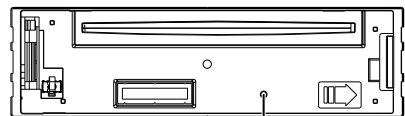

Reset button

Function of KDC-HD545U

Muting Volume Upon Reception of Phone Call

The audio system automatically mutes when a call comes in.

When a call comes in

"CALL" is displayed.

The audio system pauses.

Listening to the audio during a call

Press the [SRC] button.

The "CALL" display disappears and the audio system comes back ON.

When the call ends

Hang up the phone.

The "CALL" display disappears and the audio system comes back ON.



- To use the TEL Mute feature, you need to hook up the MUTE wire to your telephone using a commercial telephone accessory. Refer to <Connecting Wires to Terminals> (page 36).

Bluetooth Setup

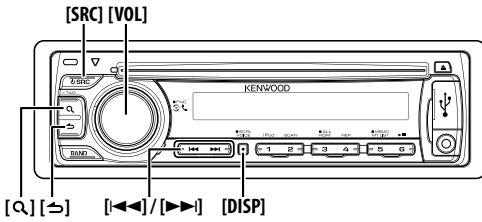

Bluetooth Setup

You can select following Bluetooth Setup items.

1 Enter Bluetooth mode

KDC-BT645U: Press the [VOL] knob.

KDC-HD545U: Press the [VOL] knob for at least 1 second.

"BT MODE" is displayed.

2 Enter Function Setting mode

KDC-BT645U: Press the [VOL] knob for at least 1 second.

KDC-HD545U: Press the [VOL] knob.

"FUNCTION" is displayed.

3 Select the function item

Turn the [VOL] knob and it when the desired item is displayed.

Select "SETTINGS" > Function item or select "SETTINGS" > "DETAILED SET" > Function item.

Function item	Selectable setting/item
"PHONE SELECT"	Selects a cell-phone or Bluetooth audio player* connection. Refer to <Selecting the Bluetooth Device You Wish to Connect> (page 25).
"AUDIO SELECT"***	
"SMS DOWNLOAD"	Download a short message. Refer to <Downloading the SMS> (page 25).
"SMS INBOX"	Display the received short message. Refer to <SMS (Short Message Service)> (page 26).
"VOICE TAG"	Registers voice for voice recognition and voice to select the Phone number category in Phone book. Refer to <Adding a Voice Dialing Command> (page 26) and <Setting a Voice Command for Category> (page 27).
"DETAILED SET"	Move to detailed item.
"DEVICE REGIST"	Registers a Bluetooth device (pairing).
"S-DVC SELECT"	Refer to <Registering Bluetooth Device> (page 23).
"DEVICE DELETE"	Cancel registration of the Bluetooth device. Refer to <Deleting a Registered Bluetooth Device> (page 23).
"PIN CODE EDIT"	Specify the PIN code required when registering this unit using the Bluetooth device. Refer to <Registering PIN Code> (page 24).

"AUTO ANSWER"	This function automatically answers (responds to) a call after lapse of the preset time interval for automatic answer. OFF: Does not answer the phone call automatically. 0: Automatically answers the phone call at once. 1 – 8 – 99: Automatically answers the phone call after lapse of 1 – 99 seconds.
"BT SP SELECT"	You can specify the audio output speakers. Select the speaker which is further from the microphone in order to prevent howling or echoes. SP FRONT: Outputs audio from the front-left and front-right speakers. SP ALL: Outputs audio from the all speakers.
"CALL BEEP"	You can output a beep from the speaker when a call comes in. ON: Beep is heard. OFF: Beep is canceled
"BT F/W UPDATE"	Display the firmware version and update the firmware. Refer to <Displaying the Firmware Version> (page 24).
"MIC GAIN"*	Adjust the sensitivity of the built-in microphone for a telephone call. Adjust the voice of caller. Setting to "+" increases the voice volume. –3 – 0 – +3
"NR LEVEL"*	Reduce the noises generated by surrounding environment without changing the built-in microphone volume. Adjust the voice of caller when it is not clear. Setting to "+" increases the noise reduction. –3 – 0 – +3
"EC LEVEL"*	Adjust the level of echo cancellation. Setting to "+" increases the echo cancel reduction. –2 – 0 – +2

*KDC-BT645U only

**KDC-HD545U with KCA-BT200 (Optional Accessory) only
(Factory setting: Underlined)

4 Make a setting

Turn the [VOL] knob and press it when the desired item is displayed.

5 Exit Function Setting mode

Press the [↵] button for at least 1 second.

Registering Bluetooth Device (Pairing)

To make your Bluetooth device (cell-phone) usable with this unit, you need to register it (pairing). You can register up to 5 Bluetooth devices to this unit.

Registering from this unit

1 Select Bluetooth device registration mode

For how to select setup item, refer to <Bluetooth Setup> (page 22).

Select "SETTINGS" > "DETAILED SET" > "DEVICE REGIST".

2 Enter Bluetooth device registration mode

Press the [VOL] knob.

Search for the Bluetooth device.

When search is completed, "FINISHED" is displayed.

3 Select the Bluetooth device

Turn the [VOL] knob and press it when the desired Bluetooth device name is displayed.

4 Input the PIN code

Operation type	Operation
Select the numbers.	Turn the [VOL] knob.
Move to the next digit.	Press the [▶▶] button.
Delete the last digit.	Press the [◀◀] button.

5 Transmit the PIN code

Press the [VOL] knob.

If "PAIRING OK" is displayed, registration is completed. If the error message appears even though the PIN code is correct, try Registering Special Bluetooth device.

6 Return to the device list

Press the [VOL] knob.

7 Exit Function Setting mode

Press the [↵] button for at least 1 second.



- This unit allows up to 8 digits to be input for a PIN code. If a PIN code cannot be input from this unit, it can be input from the Bluetooth device.
- If there are 5 or more Bluetooth devices registered, you cannot register a new Bluetooth device.

Registering Special Bluetooth device

Allow registration of a special device that cannot be registered normally (pairing).

1 Select Special device registration mode

For how to select setup item, refer to <Bluetooth Setup> (page 22).

Select "SETTINGS" > "DETAILED SET" > "S-DVC SELECT".

2 Enter Special device registration mode

Press the [VOL] knob.

A list is displayed.

3 Select a device name

Turn the [VOL] knob and press it when the desired device name is displayed.

If "COMPLETE" is displayed, registration is completed.

4 Go through the procedure step 3 of

<Registering from this unit> and complete the registration (pairing).

Canceling Special device registration mode

Press the [↵] button for at least 1 second.



- If the device name is not in the list, select "OTHER PHONE".

Deleting a Registered Bluetooth Device

You can delete a registered Bluetooth device.

1 Select Bluetooth device deletion mode

For how to select setup item, refer to <Bluetooth Setup> (page 22).

Select "SETTINGS" > "DETAILED SET" > "DEVICE DELETE".

2 Enter Bluetooth device deletion mode

Press the [VOL] knob.

"(name)" is displayed.

3 Select the Bluetooth device

Turn the [VOL] knob.

4 Delete the selected Bluetooth device

Press the [VOL] knob.

"DELETE" is displayed.

5 Exit Function Setting mode

Press the [↵] button for at least 1 second.



- When a registered cell-phone is deleted, its Phone Book, log, SMS, and voice tag are also deleted.

Bluetooth Setup

Registering PIN Code

By operating the Bluetooth device, specify the PIN code necessary for registering this unit.

1 Select PIN code edit mode

For how to select setup item, refer to <Bluetooth Setup> (page 22).

Select "SETTINGS" > "DETAILED SET" > "PIN CODE EDIT".

2 Enter PIN code edit mode

Press the [VOL] knob.

The current setting of PIN code is displayed.

3 Input the PIN code

Operation type	Operation
Select the numbers.	Turn the [VOL] knob.
Move to the next digit.	Press the [▶▶] button.
Delete the last digit.	Press the [◀◀] button.

4 Register a PIN code

Press the [VOL] knob.

If "COMPLETE" is displayed, registration is completed.

5 Exit Function Setting mode

Press the [↵] button for at least 1 second.



- By default, "0000" is specified.
- A PIN code can be specified with up to 8 digits.

Displaying the Firmware Version

Display the version of the firmware of this unit.

1 Enter Bluetooth Firmware update mode

For how to select setup item, refer to <Bluetooth Setup> (page 22).

Select "SETTINGS" > "DETAILED SET" > "BT F/W UPDATE".

2 Enter Bluetooth Firmware update mode

Press the [VOL] knob.

The firmware version appears.

3 Exit Function Setting mode

Press the [↵] button for at least 1 second.



- For how to update the firmware, access our web site.
<http://www.kenwood.com/cs/ce/bt/>

Downloading the Phone Book

Download the phone book data from the cell-phone to this unit so that you can use the Phone Book of this unit.

To download automatically

If the cell-phone supports a phone book synchronization function, the phone book is downloaded automatically after Bluetooth connection.



- Setting on the cell-phone may be required.
- If no phone book data is found in the unit even after the complete display, your cell-phone may not support automatic download of phone book data. In this case, try downloading manually.

To download from the cell-phone manually

1 By operating the cell-phone, end the hands-free connection.

2 By operating the cell-phone, send the phone book data to this unit

By operating the cell-phone, download the phone book data to this unit.

- During downloading:
"DOWNLOADING" is displayed.
- After completion of downloading:
"COMPLETE" is displayed.

3 By operating the cell-phone, start the hands-free connection.



- Up to 1000 person phone numbers can be registered for each registered cell-phone.
- Up to 25 digits can be registered for each phone number along with up to 50* characters representing a name. (* 50: Number of alphabetic alphabetical characters. Fewer characters can be input depending on the type of characters.)
- To cancel downloading of the phone book data, operate the cell-phone.

Selecting the Bluetooth Device You Wish to Connect

When 2 or more Bluetooth devices have already been registered, you need to select the Bluetooth device you wish to use.

1 Select Bluetooth device selection mode

For how to select setup item, refer to <Bluetooth Setup> (page 22).

Cell-phone:

Select "SETTINGS" > "PHONE SELECT".

Audio player: KDC-HD545U with KCA-BT200 (Optional) only

Select "SETTINGS" > "AUDIO SELECT".

2 Enter Bluetooth device selection mode

Press the [VOL] knob.

"(name)" is displayed.

3 Select the Bluetooth device

Turn the [VOL] knob.

4 Set up the Bluetooth device

Press the [VOL] knob.

* (name)' or '-(name)' is displayed.

"*": The selected Bluetooth device is busy.

"-": The selected Bluetooth device is on standby.

" " (blank): The Bluetooth device is deselected.

5 Exit Function Setting mode

Press the [↵] button for at least 1 second.



- If a cell-phone is already selected, deselect it, and then select a different one.

Downloading the SMS

Download the short message (SMS) arrived at the cell-phone so that it can be read on this unit.

1 Select SMS download mode

For how to select setup item, refer to <Bluetooth Setup> (page 22).

Select "SETTINGS" > "SMS DOWNLOAD".

2 Enter SMS download mode

Press the [VOL] knob.

"DOWNLOADING" is displayed.

When the downloading finishes, "COMPLETE" is displayed.

3 Exit Function Setting mode

Press the [↵] button for at least 1 second.



- The cell-phone must be able to transmit the SMS using Bluetooth. Setting on the cell-phone may be required. If the cell-phone does not support SMS function, the SMS download item in Function Control mode is not displayed.
- When the SMS is downloaded from the cell-phone, the unopened messages in the cell-phone are opened.

Bluetooth Setup

SMS (Short Message Service)

The SMS arrived at the cell-phone is displayed on the receiver.

A newly arrived message is displayed.



- To prevent car accidents, the driver should not read the SMS while driving.

When a new message arrives

"SMS RECEIVED" is displayed.

The display disappears with any operations.

Displaying the SMS

1 Select SMS Inbox mode

For how to select setup item, refer to <Bluetooth Setup> (page 22).

Select > "SETTINGS" > "SMS INBOX".

2 Enter SMS Inbox mode

Press the [VOL] knob.

A message list appears.

3 Select a message

Turn the [VOL] knob.

KDC-BT645U: [Q] button

KDC-HD545U: [DISP] button

Each pushing of the button switches between telephone number or name and message reception date.

4 Display the text

Press the [VOL] knob.

Turning the [VOL] knob scrolls the message.

Pressing the [VOL] knob again returns to the message list screen.

5 Exit Function Setting mode

Press the [←] button for at least 1 second.



- The unopened message is displayed at the beginning of the list. Other messages are displayed in the order of reception.
- The SMS that has arrived when the cell-phone is not linked with Bluetooth cannot be displayed. Download the SMS.
- The short message cannot be displayed during downloading the SMS.
- Unread messages are prefixed with an asterisk (*).

Adding a Voice Dialing Command

Add a voice tag to the phone book for voice dialing. You can register up to 35 voice tags.

1 Select Phone book name edit mode

For how to select setup item, refer to <Bluetooth Setup> (page 22).

Select "SETTINGS" > "VOICE TAG".

2 Enter Voice Tag edit mode

Press the [VOL] knob.

3 Enter Phone book name edit mode

Turn the [VOL] knob to select "PB NAME EDIT", and then press the [VOL] knob.

4 Search for the name to register

Select the name to register with reference to 3 in <Calling a Number in the Phone Book> (page 14).

If a voice tag has already been registered for a name, "*" is displayed before the name.

5 Select a mode

Turn the [VOL] knob.

Display	Operation
"PB NAME REG"	Register a voice tag.
"PB NAME CHK**"	Play a voice tag.
"PB NAME DEL**"	Delete a voice tag.
"RETURN"	Return to step 3.

* Displayed only when a name for which a voice tag has been registered is selected.

Select "PB NAME REG" (Register)

6 Register a voice tag (first)

Press the [VOL] knob.

"ENTER1" is displayed.

When a beep is heard, say a voice tag within 2 seconds.

7 Confirm the voice tag (second)

Press the [VOL] knob.

"ENTER 2" is displayed.

When a beep is heard, say the same voice tag as that you said in step 5 within 2 seconds.

"COMPLETE" is displayed.

8 End registration

Press the [VOL] knob.

Return to step 3. You can register another voice tag continuously.



- If your voice cannot be recognized, a message is displayed. Pressing the [VOL] knob allows you to retry voice input. (page 39)

Select "PB NAME CHK" (Play)

6 Press the [VOL] knob.

Play the registered voice and return to step 3.

Select "PB NAME DEL" (Delete)

6 Delete a voice tag

Press the [VOL] knob.

Exit Phone book name edit mode

Press the [↵] button for at least 1 second.



- Audio sound is not output during voice tag registration.



- Set the voice tag for all the 5 categories. If the voice tag is not registered for all the categories, the Phone book may not be recalled by voice command.

Setting a Voice Command for Category

Add a voice tag to the phone number category (type) for voice calling.

1 Select Phone Number type edit mode

For how to select setup item, refer to <Bluetooth Setup> (page 22).

Select "SETTINGS" > "VOICE TAG".

2 Enter Voice Tag edit mode

Press the [VOL] knob.

3 Enter Phone Number type edit mode

Turn the [VOL] knob to select "PN TYPE EDIT", and then press the [VOL] knob.

4 Select the category (type) you wish to set

Turn the [VOL] knob and press it when the desired category name is displayed.

"GENERAL"/"HOME"/"OFFICE"/"MOBILE"/"OTHER"

5 Select a mode

Turn the [VOL] knob.

Display	Operation
"PN TYPE REG"	Register a voice tag.
"PN TYPE CHK"*	Play a voice tag.
"PN TYPE DEL"*	Delete a voice tag.
"RETURN"	Return to step 3.

* Displayed only when a name for which a voice tag has been registered is selected.

* KDC-HD545U with KCA-BT200 (Optional Accessory) only.

6 Register the category (type) by performing steps 6 to 8 of select "PB NAME REG" (Register) in <Adding a Voice Dialing Command> (page 26).

7 Exit Function Setting mode

Press the [↵] button for at least 1 second.

Satellite Radio Tuner Control (Optional Accessory)

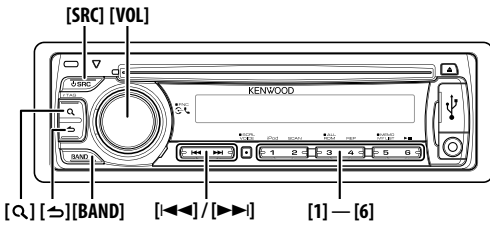

Basic Operation

Selecting Satellite Radio source

Press the [SRC] button.

Select the "SAT"/"SIRIUS"/"XM" display.



- You need to register to the service provider to receive the service by Satellite Radio. Consult the service provider if "CALL ... TO SUBSCRIBE" appears.
- The radio may take a little time to start receiving after you select the Satellite Radio source.
- If the signal reception fails, "ACQUIRING SIGNAL"/"NO SIGNAL" appears.

Selecting the Preset Band

Press the [BAND] button.

Each time you press the button, the receiving band alternates between the SR1, SR2, SR3 and SR4.

Selecting the channel

Press the [◀◀] or [▶▶] button.

Selecting the preset channel

Press the [1] - [6] button.

Preset Memory

Putting the channel in the memory.

1 Select the frequency to put in the memory

Press the [◀◀] or [▶▶] button.

2 Select the number to put in the memory

Press the [1] - [6] button for at least 2 seconds.



- Only the channel number is stored. Category information is not stored.

Satellite Radio Setting

You can select following Satellite Radio Setting items.

1 Select the Satellite Radio source

Press the [SRC] button.

Select the "SAT"/"SIRIUS"/"XM" display.

2 Enter Function Setting mode

KDC-BT645U: Press the [VOL] knob for at least 1 second.

KDC-HD545U: Press the [VOL] knob. "FUNCTION" is displayed.

3 Select the function item

Turn the [VOL] knob and press it when the desired item is displayed.

Select "SETTINGS" > Function item.

Function item	Selectable setting/item
"SEEK MODE"	Selects the tuning mode of the radio. CHANNEL: Normal manual seeking control. PRESET: Search in order of the channels in the Preset memory
"ESN WATCH"	Displays the Electronic Serial Number of satellite radio. ESN=

(Factory setting: Underlined)

4 Make a setting

Turn the [VOL] knob and press it when the desired item is displayed.

5 Exit Function Setting mode

Press the [↵] button for at least 1 second.

Category and Channel Search

Selecting the channel and category you want to receive.

1 Enter Category and Channel Search mode

Press the [Q] button.

2 Select the Category

Press the [VOL] knob.

3 Select the Channel

Turn the [VOL] knob and press it when the desired item is displayed.

Canceling Category and Channel Search mode

Press the [↵] button for at least 1 second.

Channel Scan

Every receivable Channel is checked for 10 seconds.

1 Enter Channel Scan mode

Press the [Q] button for at least 1 second.

2 Release it when the channel you want to listen to is received

Press the [Q] button.

Function of remote control

Direct Access Tuning

Entering the channel and tuning.

1 Enter Direct Access Tuning mode

Press the [DIRECT] button.

2 Enter the channel

Press the number buttons.

3 Tune in to the entered channel

Press the [◀◀] or [▶▶] button.

Cancelling Direct Access Tuning

Press the [↶] button.



- If you make no button operation for 10 seconds, the Direct Access Tuning mode is automatically canceled.
- If you cannot receive any signal in the input Channel due to bad conditions on radio wave or other such problems, "ACQUIRING SIGNAL"/"NO SIGNAL" appears.

Basic Operations of Remote Control

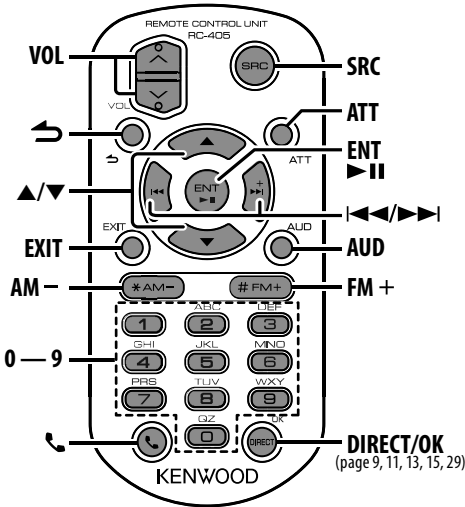

General Control

Volume control **[VOL] button**

Source select **[SRC] button**

Volume reduce **[ATT] button**

"ATT" indicator is blinks when the attenuator function is on. When the button is pressed again, the volume returns to the previous level.

Enter Audio Control mode **[AUD] button**



- Refer to <Audio Control> (page 17) for the operation method, such as the procedures for Audio control and others operations.

Return to previous item **[↶] button**

Exit from mode **[EXIT] button**

Selection of item **[▲]/[▼] button**

Determination **[ENT] button**

In Tuner/HD Radio Source

Band select **[FM+]/[AM-] button**

Station select **[◀◀]/[▶▶] button**

Recall preset stations **[1] — [6] button**

In iPod/CD/Audio file Source

Music select **[◀◀]/[▶▶] button**

Folder/Disc select **[FM+]/[AM-] button**

Pause/Play **[▶II] button**

Enter Music search mode **[▲]/[▼] button**

Movement between folders/files in Music search mode **[▲]/[▼] button**

Return to previous folder **[↶] button**

Hands-Free Phone Control

Making a call

Enter Bluetooth mode **[☎] button**

Enter the dialing method selection mode **[▲]/[▼] button**

Select a dialing method **[ENT] button**

Number dial input

Operation type	Operation
Input a digit.	[0] - [9] buttons
Input "+".	[▶▶] button
Input "#".	[FM+] button
Input ".*".	[AM-] button
Clear the entered phone number.	[◀◀] button

Make a call **[OK] button**

Receiving a call

Answer the call **[☎] button**

Switch between the private talk mode and the hands-free talk mode **[▶II] button**

Call waiting

Answer another incoming call with the current call suspended **[☎] button**

Answer another incoming call after terminating the current call **[SRC] button**

Continue the current call **[1] button**

During a call

End the call **[SRC] button**

Adjust the voice volume **[VOL] button**

In Satellite Radio Tuner Source

Preset band select **[FM] button**

Channel select **[◀◀/▶▶] button**

Recall preset channels **[1] — [6] button**

Preparing the remote control unit

Pull the battery sheet out from the remote control unit to the direction of the arrow.

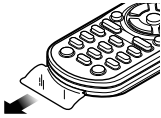

Changing the battery of the remote control unit

Use a commercially available button battery (CR2025).

- 1 Insert something narrow like a paperclip into the hole and pull out the battery tray.

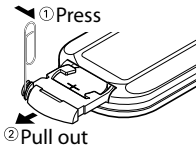

- 2 Insert the battery with the + and – poles aligned properly, following the illustration inside the case.

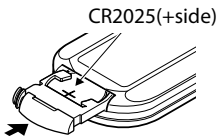

⚠ CAUTION

- Do not set the remote control in hot places such as on the dashboard.
- Lithium battery.
Danger of explosion if the battery is incorrectly replaced.
Replace only with the same or equivalent type.
- The battery pack or batteries shall not be exposed to excessive heat such as sunshine, fire or the like.
- Keep battery out of reach of children and in original package until ready to use. Dispose of used batteries promptly. If swallowed contact physician immediately.

Appendix

About Audio file

- **Playable Audio file**
AAC-LC (.m4a), MP3 (.mp3), WMA (.wma)
- **Playable disc media**
CD-R/RW/ROM
- **Playable disc file format**
ISO 9660 Level 1/2, Joliet, Romeo, Long file name.
- **Playable USB device**
USB mass storage class
- **Playable USB device file system**
FAT16, FAT32

Although the audio files are complied with the standards listed above, the play maybe impossible depending on the types or conditions of media or device.

Playing order of the Audio file

In the example of folder/file tree shown below, the files are played in the order from ① to ⑩.

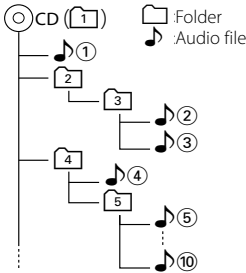

An online manual about audio files is put on the site, www.kenwood.com/cs/ce/audiofile/. On this online manual, detailed information and notes which are not written in this manual are provided. Make sure to read through the online manual as well.

About USB device

- In this manual, the word "USB device" is used for flash memories and digital audio players which have USB terminals.
- When the USB device is connected to this unit, it can be charged up provided that this unit is powered.
- Install the USB device in the place where it will not prevent you from driving your vehicle properly.
- You cannot connect a USB device via a USB hub and Multi Card Reader.
- Take backups of the audio files used with this unit. The files can be erased depending on the operating conditions of the USB device.
We shall have no compensation for any damage arising out of erasure of the stored data.
- No USB device comes with this unit. You need to purchase a commercially available USB device.

- When connecting the USB device, usage of the CA-U1EX (option) is recommended.
Normal playback is not guaranteed when a cable other than the USB compatible cable is used.
Connecting a cable whose total length is longer than 5 m can result in abnormal playback.

iPod/iPhone that can be connected to this unit

Made for

- iPod nano (1st generation) • iPod nano (2nd generation)
- iPod nano (3rd generation) • iPod nano (4th generation)
- iPod nano (5th generation)
- iPod with video • iPod classic
- iPod touch (1st generation) • iPod touch (2nd generation)

Works with

- iPhone
- iPhone 3G
- iPhone 3GS



iPhone
4GB 8GB 16GB



iPhone 3G
8GB 16GB



iPhone 3GS
16GB 32GB

- Update iPod/iPhone software to the latest version.
- Type of control available varies depending on the type of connected iPod. See www.kenwood.com/cs/ce/ipod/ for further details.
- The word "iPod" appearing in this manual indicates the iPod or the iPhone connected with the iPod connection cable*. A KCA-iP101 is required (optional accessory).

* Not supported model KCA-iP500.

Refer to the web site for connectable iPod and iPod connection cable.

www.kenwood.com/cs/ce/ipod/



- If you start playback after connecting the iPod, the music that has been played by the iPod is played first. In this case, "RESUMING" is displayed without displaying a folder name, etc. Changing the browse item will display a correct title, etc.
- You cannot operate iPod if "KENWOOD" or "✓" displayed on iPod.

About the Cell-Phone

This unit conforms to the following Bluetooth specifications:

Version	Bluetooth Standard Ver. 2.0
Profile	HFP (Hands Free Profile) OPP (Object Push Profile) PBAP (Phone book Access Profile) SYNC (Synchronization Profile)

For the cell-phones verified for compatibility, access the following URL:

<http://www.kenwood.com/cs/ce/bt/>



- The units supporting the Bluetooth function have been certified for conformity with the Bluetooth Standard following the procedure prescribed by Bluetooth SIG. However, it may be impossible for such units to communicate with your cell-phone depending on its type.
- HFP is a profile used to make a hands-free call.
- OPP is a profile used to transfer data such as a phone book between units.

For operating KDC-HD545U with KCA-BT200 (Optional)

Plugging a KCA-BT200 into the KDC-HD545U will enable BT audio.

Selecting Bluetooth Audio source

Press the [SRC] button.

Select the "BT AUDIO EXT" display.

Pause and play

Press the [6] button.

Music Search

Press the [◀◀] or [▶▶] button.



- All or some of the operations above cannot be performed if the Bluetooth audio player is not ready for remote control.
- Switching between Bluetooth audio sources does not start or stop playback automatically. Perform the operation for starting or stopping playback.
- Some audio players cannot be controlled remotely or reconnected after Bluetooth disconnection. Operate the main unit of the audio player to connect Bluetooth.
- Set the Type Switch on KCA-BT200 as follows:
1: OFF, 2: OFF, 3: OFF

About HD Radio Reception (KDC-BT645U: Optional)

When you connect an HD Radio tuner, Tuner features of the unit are disabled and changed to HD Radio tuner features. With the HD Radio tuner, you can use the similar functions of Tuner features.

About Satellite Radio tuner (Optional)

This unit supports Satellite Radio tuners which are released by SIRIUS and XM.

Refer to the instruction manual of Satellite radio tuner.

About "KENWOOD Music Editor"

- This unit supports the PC application "KENWOOD Music Editor Lite ver1.0" or later.
- When you use the audio file with database information added by the "KENWOOD Music Editor Lite ver1.0", you can search a file by title, album or artist name using the <Music Search> (page 7).
- In the Instruction manual, the term "Music Editor media" is used to mean the device that contains audio files with database information added with KENWOOD Music Editor.
- "KENWOOD Music Editor Lite ver1.0" is available from the following web site:
www.kenwood.com/cs/ce/
- For further information on "KENWOOD Music Editor Lite ver1.0", refer to the site above or the application help.

Appendix

Function Item List In Standby

1st hierarchy	2nd hierarchy	3rd hierarchy	Page
"DISP SELECT"*			18
"SETTINGS"	"CLOCK"	"CLOCK ADJUST"	20
	"DISPLAY"	"DIMMER SET"	19
		"TEXT SCROLL"	
"BT DVC STATUS"***			
"INITIAL SET"	"PRESET TYPE"		20
	"KEY BEEP"		
	"BUILT-IN AUX"		
	"CD READ"		
	"SP SELECT"		
	"F/W UP"		
"DEMO MODE"			20

In CD/ Audio file source

1st hierarchy	2nd hierarchy	3rd hierarchy	Page
"AUDIO CONTROL"	"SUBWOOFER SET"		17
	"BASS BOOST"		
	"SYSTEM Q"		
	"BASS LEVEL"		
	"MID LEVEL"		
	"TRE LEVEL"		
	"BALANCE"		
	"FADER"		
	"SUB-W LEVEL"		
	"DETAILED SET"		
	"SUB-W PHASE"		
	"SUPREME SET"		
	"VOLUME OFFSET"		
"DISP SELECT"*			18
"SETTINGS"	"CLOCK"	"CLOCK ADJUST"	20
	"DISPLAY" (See in standby)		19
"DEMO MODE"			20

In USB/ iPod source

1st hierarchy	2nd hierarchy	3rd hierarchy	Page	
"AUDIO CONTROL" (See in CD/Audio file source)			17	
"DISP SELECT"*			18	
"SETTINGS"	"SKIP SEARCH"		9	
	"MPLIST DELETE"			
	"CLOCK"		"CLOCK ADJUST"	20
	"DISPLAY" (See in standby)			19
"DEMO MODE"			20	

In Tuner source

1st hierarchy	2nd hierarchy	3rd hierarchy	Page
"AUDIO CONTROL" (See in CD/Audio file source)			17
"DISP SELECT"*			18

"SETTINGS"	"SEEK MODE"	10	
	"AUTO MEMORY"		
	"MONO SET"		
	"CLOCK"	"CLOCK ADJUST"	20
	"DISPLAY" (See in standby)		19
"DEMO MODE"			20

In HD Radio source

1st hierarchy	2nd hierarchy	3rd hierarchy	Page	
"AUDIO CONTROL" (See in CD/Audio file source)			17	
"DISP SELECT"*			18	
"SETTINGS"	"SEEK MODE"	12		
	"AUTO MEMORY"			
	"RECEIVE MODE"			
	"TAG MEMORY"			
	"TAGGING"			
	"CLOCK"		"CLOCK ADJUST"	20
	"DISPLAY" (See in standby)			19
"DEMO MODE"			20	

In Hands-Free BT mode

1st hierarchy	2nd hierarchy	3rd hierarchy	Page
"DISP SELECT"*			18
"SETTINGS"	"PHONE SELECT"	22	
	"AUDIO SELECT"***		
	"SMS DOWNLOAD"		
	"SMS INBOX"		
	"VOICE TAG"		
	"DETAILED SET"		"DEVICE REGIST"
			"S-DVC SELECT"
			"DEVICE DELETE"
			"PIN CODE EDIT"
			"AUTO ANSWER"
			"BT SP SELECT"
			"CALL BEEP"
			"BT F/W UPDATE"
	"MIC GAIN"**		
"NR LEVEL"*			
"EC LEVEL"*			
"CLOCK"	"CLOCK ADJUST"	20	
"DISPLAY" (See in standby)		19	
"DEMO MODE"			20

In AUX source

1st hierarchy	2nd hierarchy	3rd hierarchy	Page
"AUDIO CONTROL" (See in CD/Audio file source)			17
"DISP SELECT"*			18
"SETTINGS"	"AUX NAME SET"		19
	"CLOCK"	"CLOCK ADJUST"	20
	"DISPLAY" (See in standby)		19
"DEMO MODE"			20

*KDC-BT645U only

**KDC-HD545U with KCA-BT200 (Optional Accessory)

***KDC-BT645U/KDC-HD545U with KCA-BT200 (Optional

Accessories/ Installation Procedure

Accessories

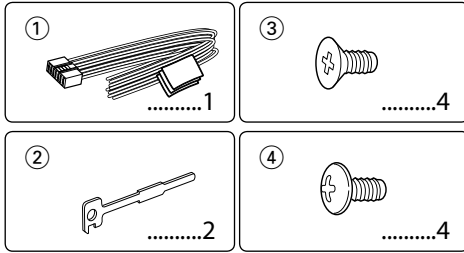

Installation Procedure

1. To prevent a short circuit, remove the key from the ignition and disconnect the \ominus battery.
2. Make the proper input and output wire connections for each unit.
3. Connect the speaker wires of the wiring harness.
4. Connect the wiring harness wires in the following order: ground, battery, ignition.
5. Connect the wiring harness connector to the unit.
6. Install the unit in your car.
7. Reconnect the \ominus battery.
8. Press the reset button.

⚠WARNING

If you connect the ignition wire (red) and the battery wire (yellow) to the car chassis (ground), you may cause a short circuit, that in turn may start a fire. Always connect those wires to the power source running through the fuse box.



- Mounting and wiring this product requires skills and experience. For safety's sake, leave the mounting and wiring work to professionals.
- Make sure to ground the unit to a negative 12V DC power supply.
- Do not install the unit in a spot exposed to direct sunlight or excessive heat or humidity. Also avoid places with too much dust or the possibility of water splashing.
- Do not use your own screws. Use only the screws provided. If you use the wrong screws, you could damage the unit.
- If the power is not turned ON ("PROTECT" is displayed), the speaker wire may have a short-circuit or touched the chassis of the vehicle and the protection function may have been activated. Therefore, the speaker wire should be checked.
- If your car's ignition does not have an ACC position, connect the ignition wires to a power source that can be turned on and off with the ignition key. If you connect the ignition wire to a power source with a constant voltage supply, as

with battery wires, the battery may die.

- If the console has a lid, make sure to install the unit so that the faceplate will not hit the lid when closing and opening.
- If the fuse blows, first make sure the wires aren't touching to cause a short circuit, then replace the old fuse with one with the same rating.
- Insulate unconnected wires with vinyl tape or other similar material. To prevent a short circuit, do not remove the caps on the ends of the unconnected wires or the terminals.
- Connect the speaker wires correctly to the terminals to which they correspond. The unit may be damaged or fail to work if you share the \ominus wires or ground them to any metal part in the car.
- When only two speakers are being connected to the system, connect the connectors either to both the front output terminals or to both the rear output terminals (do not mix front and rear). For example, if you connect the \oplus connector of the left speaker to a front output terminal, do not connect the \ominus connector to a rear output terminal.
- After the unit is installed, check whether the brake lamps, blinkers, wipers, etc. on the car are working properly.
- Mount the unit so that the mounting angle is 30° or less.
- Reception may drop if there are metal objects near the Bluetooth antenna.

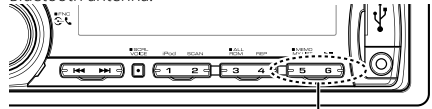

Bluetooth antenna unit

For Good Reception

To assure good reception, note the following:

- Communicate with the cell-phone within the line-of-sight distance of 10 m (30 ft). The communication range becomes shorter depending on the surrounding environment. The communication range also becomes shorter when there is an obstacle between this unit and the cell-phone. The above maximum communication range (10 m) is not always assured.
- A broadcast station or walkie-talkie located nearby can interfere with communication due to too strong signal.

About CD players/disc changers connected to this unit

If the CD player/ disc changer has the "O-N" switch, set it to the "N" position.

The functions you can use and the information that can be displayed may differ depending on the models being connected.

Connecting Wires to Terminals

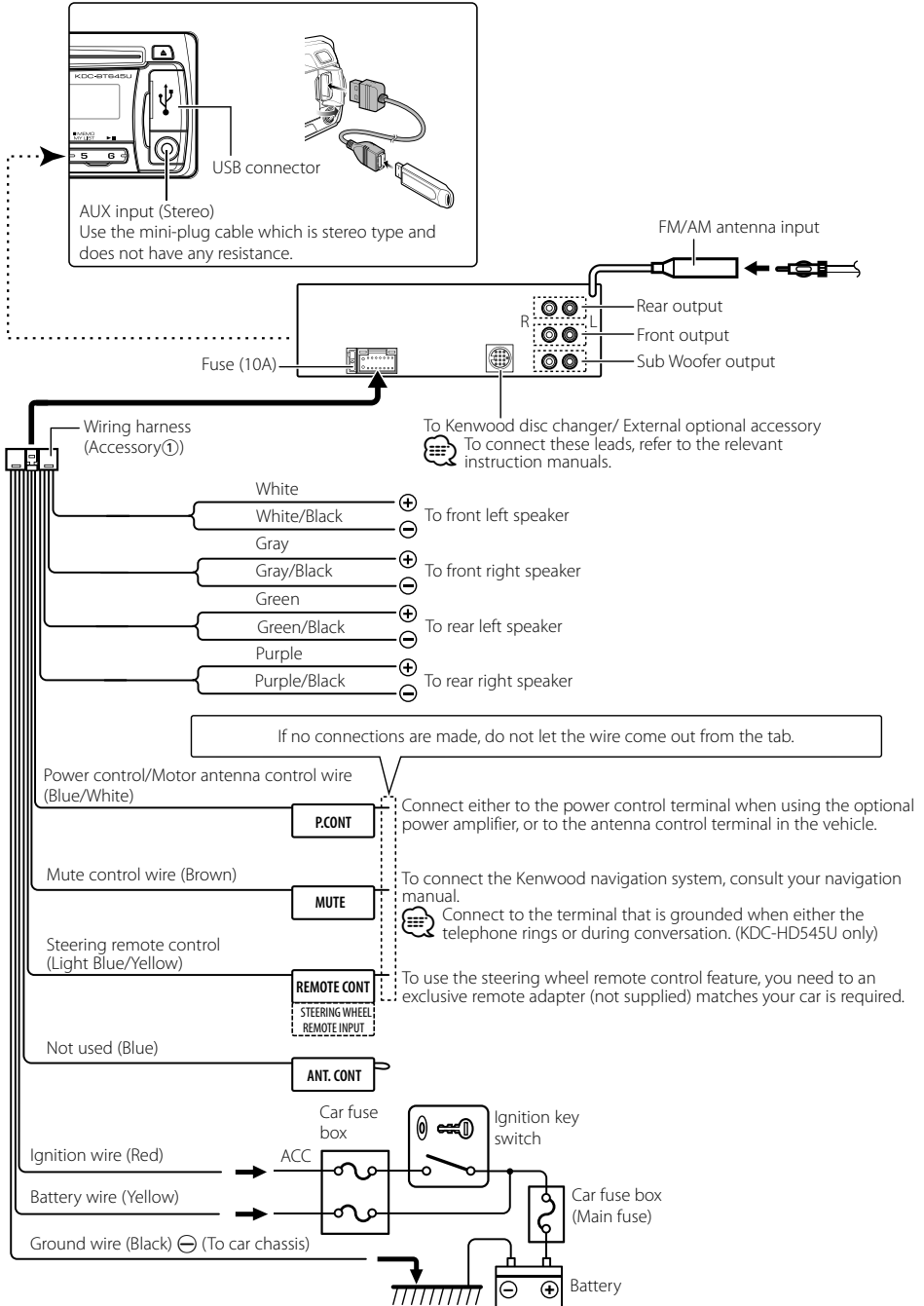

Installation/Removing the Unit

Non-Japanese Cars

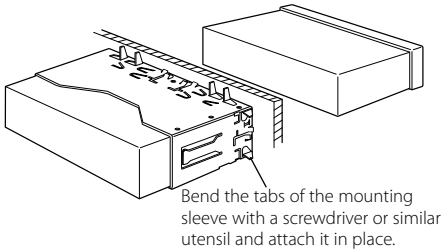

- Make sure that the unit is installed securely in place. If the unit is unstable, it may malfunction (for example, the sound may skip).

Japanese Cars

- 1 Refer to the section <Removing the Hard Rubber Frame> and then remove the hard rubber frame.
- 2 Align the holes in the unit (two locations on each side) with the vehicle mounting bracket and secure the unit with the accessory screws.

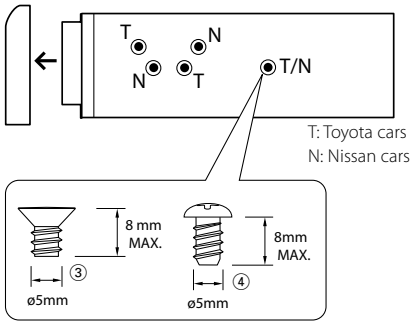

Accessory③...for Nissan car
Accessory④...for Toyota car

⚠ CAUTION

Install this unit in the console of your vehicle. Do not touch the metal part of this unit during and shortly after the use of the unit. Metal part such as the heat sink and enclosure become hot.

Removing the Hard Rubber Frame

- 1 Engage the catch pins on the removal tool and remove the two locks on the upper level. Upper the frame and pull it forward as shown in the figure.

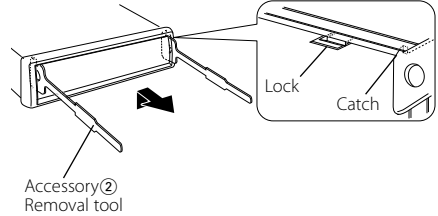

- 2 When the upper level is removed, remove the lower two locations.



- The frame can be removed from the bottom side in the same manner.

Removing the Unit

- 1 Refer to the section <Removing the Hard Rubber Frame> and then remove the hard rubber frame.
- 2 Detach the faceplate.
- 3 Insert the two removal tools deeply into the slots on each side, as shown.
- 4 Lower the removal tool toward the bottom, and pull out the unit halfway while pressing towards the inside.

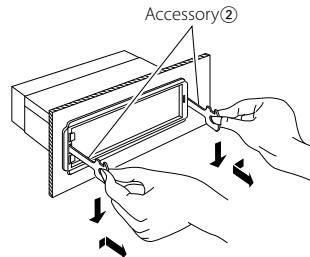

- Be careful to avoid injury from the catch pins on the removal tool.
- 5 Pull the unit all the way out with your hands, being careful not to drop it.

Troubleshooting Guide

Some functions of this unit may be disabled by some settings made on this unit.

- !** • **Cannot set up the subwoofer.**
- **Cannot set up the low pass filter.**
- **No output from the subwoofer.**
 - ▶ “SUBWOOFER SET” of <Audio Control> (page 17) is not set to ON.

- !** **Cannot set up the subwoofer phase.**
 - ▶ The Low Pass Filter is set to “THROUGH”.
 - ☞ “LPF SUBWOOFER” of <Audio Control> (page 17).

- !** **The number of songs contained in “SONGS” category of this unit is different from that contained in “SONGS” category of iPod.**
 - ▶ Podcast files are not counted in this unit as this unit does not support the playback of podcast files.

What might seem to be a malfunction in your unit may just be the result of slight miss operation or miss wiring. Before calling service, first check the following table for possible problems.

General

- ?** **The operation check sound (beep sound) does not sound.**
 - ✓ The preout jack is being used.
 - ☞ The operation check sound cannot be output from the preout jack.

Tuner source

- ?** **Radio reception is poor.**
 - ✓ The car antenna is not extended.
 - ☞ Pull the antenna out all the way.

Disc source

- ?** **The specified disc does not play, but another one plays instead.**
 - ✓ The specified CD is quite dirty.
 - ☞ Clean the CD, referring to the CD cleaning of the section on <Handling CDs> (page 3).
 - ✓ The disc is loaded in a different slot from that specified.
 - ☞ Eject the disc magazine and check the number for the specified disc.
 - ✓ The disc is severely scratched.
 - ☞ Try another disc instead.

Audio file source

- ?** **The sound skips when an Audio file is being played.**
 - ✓ The media is scratched or dirty.
 - ☞ Clean the media, referring to the CD cleaning of the section on <Handling CDs> (page 3).
 - ✓ The recording condition is bad.
 - ☞ Record the media again or use another media.

Hands-free phoning

- ?** **The hands-free talk volume is low.**
 - ✓ The hands-free talk volume is set at a low level.
 - ☞ The hands-free talk volume can be adjusted independently. Adjust it during hands-free talk. “MIC GAIN”, “NR LEVEL” and “EC LEVEL” of <Bluetooth Setup> (page 22).
- ?** **No sound is heard from the rear speakers.**
 - ✓ You are talking in the hand-free talk mode.
 - ☞ No sound is heard from the rear speakers in the hands-free talk mode.
- ?** **No beep is heard at reception of an incoming call.**
 - ✓ No beep is heard depending on the type of your cell-phone.
 - ☞ The “CALL BEEP” of <Bluetooth Setup> (page 22) is set to ON.
- ?** **Voice is not recognized.**
 - ✓ The vehicle window is open.
 - ☞ If the surrounding noise is large, voice cannot be recognized properly. Close the vehicle windows to reduce noise.
 - ✓ Small voice.
 - ☞ If voice is too small, it cannot be recognized properly. Speak into the microphone a little more loudly and naturally.
 - ✓ The person saying the voice tag is not the one who registered the it.
 - ☞ Only the voice of the person who registered the voice tag can be recognized.

Bluetooth audio source KDC-HD545U with KCA-BT200 (Optional)

? The Bluetooth audio player cannot be registered (pairing).

- ✓ The PIN code is fixed.
 - ☞ When a PIN code is specified in the Instruction Manual for Bluetooth Audio Player, register it with reference to <Registering PIN Code> (page 24) to register the Bluetooth audio player. If no PIN code is specified in the Instruction Manual, try "0000".

? The sound from the Bluetooth audio player is discontinuous.

- ✓ The distance between this unit and audio player is too far.
 - ☞ Move the audio player nearer to this unit.
- ✓ Another Bluetooth device is affecting the Bluetooth communication.
 - ☞ Turn off another Bluetooth device.
 - ☞ Move another Bluetooth device away from this unit.
- ✓ Another Bluetooth device or profile is used for communication.
 - ☞ The downloading of the Phone book or the SMS disconnects the sound.

The messages shown below display your systems condition.

- TOC ERROR:
 - No disc has been loaded in the disc magazine.
 - The CD is quite dirty. The CD is upside-down. The CD is scratched a lot.
- ERROR 05: The disc is unreadable.
- ERROR 77: The unit is malfunctioning for some reason.
 - ☞ Press the reset button on the unit. If the "ERROR 77" code does not disappear, consult your nearest service center.
- ERROR 99: Something is wrong with the disc magazine. Or the unit is malfunctioning for some reason.
 - ☞ Check the disc magazine. And then press the reset button on the unit. If the "ERROR 99" code does not disappear, consult your nearest service center.
- IN (Blink): The CD player section is not operating properly.
 - ☞ Reinsert the CD. If the CD cannot be ejected or the display continues to flash even when the CD has been properly reinserted, please switch off the power and consult your nearest service center.
- PROTECT (Blink): The speaker wire has a short-circuit or touches the chassis of the vehicle, and then the protection function is activated.
 - ☞ Wire or insulate the speaker cable properly and press the reset button. If the "PROTECT" code does not disappear, consult your nearest service center.
- NA FILE: An Audio file is played with a format that this unit can't support.
- COPY PRO: A copy-protected file is played.
- READ ERROR: The file system of the connected USB device is broken.
 - ☞ Copy the files and folders for the USB device again. If the error message is still displayed, initialize the USB device or use other USB devices.
- NO DEVICE: The USB device is selected as a source although no USB device is connected.
 - ☞ Change the source to any source other than USB. Connect an USB device, and change the source to USB again.
- N/A DEVICE:
 - An unsupported USB device is connected.
 - Connection to the iPod has failed.
 - ☞ Check that the connected iPod is an iPod that is supported. See <About Audio file> (page 32) for information on supported iPods.

Troubleshooting Guide

NO MUSIC DATA/ERROR 15:	<ul style="list-style-type: none">• The connected USB device contains no playable audio file.• Media was played that does not have data recorded that the unit can play.	TOO SOFT:	Voice is too small and cannot be recognized.
USB ERROR:	Some trouble may have occurred to the connected USB device. <ul style="list-style-type: none">➔ Remove the USB device, then cycle the power switch to ON. If the same display is repeated, use another USB device.	TOO LOUD:	Voice is too large to be recognized.
iPod ERROR:	Connection to the iPod has failed. <ul style="list-style-type: none">➔ Remove the USB device and then reconnect it.➔ Confirm that the software for the iPod is the latest version.	TOO LONG:	The word or utterance is too long to be recognized.
USB REMOVE (Blink):	The Remove mode has been selected for the USB device/iPod. You can remove the USB device/iPod safely.	NO PHONEBOOK:	Data is not contained in the phone book.
NO NUMBER:	<ul style="list-style-type: none">• The calling party does not notify a caller ID.• There is no phone number data.	NO MESSAGE:	No short message in In Box.
NO DATA:	<ul style="list-style-type: none">• There is no outgoing call list.• There is no incoming call list.• There is no missed call list.• There is no phone book list.	NO RECORD:	The voice tag is not registered in the phone book.
NO ENTRY:	The cell-phone has not been registered (pairing).	MEMORY FULL:	The number of voice tags reaches the maximum number to be registered in the phone book.
HF DISCONCT:	The unit cannot communicate with the cell-phone.	NO ACCESS:	The procedure preset with mixed preset memory function cannot be available. The preset content may not be recalled depending on the selected band or source.
HF ERROR 07:	The memory cannot be accessed. <ul style="list-style-type: none">➔ Turn off the power and on again. If this message still appears, press the reset button on the control unit.	NO VOICE:	No call.
HF ERROR 68:	The unit cannot communicate with the cell-phone. <ul style="list-style-type: none">➔ Turn off the power and on again. If this message still appears, press the reset button on the control unit.	MEMORY FULL:	The tag memory of HD Radio receiver is FULL.
UNKNOWN:	The Bluetooth device cannot be detected.	iPod FULL:	The iPod memory is FULL.
DEVICE FULL:	5 Bluetooth device have already been registered. No more Bluetooth device cannot be registered.	NO TAG FNC:	iPod which does not support the tag memory is connected.
PIN CODE NG:	The PIN code is wrong.	TAG ERROR:	The procedure is not registered to TAG Memory function
CONNECT NG:	The unit cannot be connected to the device.	N/A CHANNELS:	No receivable channel and category.
PAIRING NG:	Pairing error.		
NO MATCHING:	The voice tag is wrong. Voice cannot be recognized because of an unregistered voice tag, etc.		

▲ CAUTION

Use of controls or adjustments or performance of procedures other than those specified herein may result in hazardous radiation exposure. In compliance with Federal Regulations, following are reproductions of labels on, or inside the product relating to laser product safety.

Kenwood Corporation
2967-3, ISHIKAWA-MACHI,
HACHIOJI-SHI
TOKYO, JAPAN

KENWOOD CORP. CERTIFIES THIS EQUIPMENT
CONFORMS TO DHHS REGULATIONS NO.21 CFR
1040. 10, CHAPTER 1, SUBCHAPTER J.

Location : Top Panel

FCC WARNING

This equipment may generate or use radio frequency energy. Changes or modifications to this equipment may cause harmful interference unless the modifications are expressly approved in the instruction manual. The user could lose the authority to operate this equipment if an unauthorized change or modification is made.

FCC NOTE

This equipment has been tested and found to comply with the limits for a Class B digital device, pursuant to Part 15 of the FCC Rules. These limits are designed to provide reasonable protection against harmful interference in a residential installation. This equipment may cause harmful interference to radio communications, if it is not installed and used in accordance with the instructions. However, there is no guarantee that interference will not occur in a particular installation. If this equipment does cause harmful interference to radio or television reception, which can be determined by turning the equipment off and on, the user is encouraged to try to correct the interference by one or more of the following measures:

- Reorient or relocate the receiving antenna.
- Increase the separation between the equipment and receiver.
- Connect the equipment into an outlet on a circuit different from that to which the receiver is connected.
- Consult the dealer or an experienced radio/TV technician for help.

- Contains Transmitter Module
FCC ID : RKXCK5000NVIA
- Contains Transmitter Module
IC ID: 5119A-CK5000NVIA

IC (Industry Canada) Notice

Operation is subject to the following two conditions:
(1) This device may not cause interference, and
(2) this device must accept any interference, including interference that may cause undesired operation of the device.

The term "IC:" before the certification/registration number only signifies that the Industry Canada technical specification were met.

This product contains a CR Coin Cell Lithium Battery which contains Perchlorate Material – special handling may apply. See www.dtsc.ca.gov/hazardouswaste/perchlorate



This symbol mark indicates that Kenwood manufactured this product so as to decrease harmful influence on the environment.

- HD Radio™ Technology Manufactured Under License From iBiquity Digital Corp. U.S. and Foreign Patents. HD Radio™ and HD Radio Ready logo are proprietary trademarks of iBiquity Digital Corporation.
- The "AAC" logo is a trademark of Dolby Laboratories.
- The Bluetooth word mark and logos are owned by the Bluetooth SIG, Inc. and any use of such marks by Kenwood Corporation is under license. Other trademarks and trade names are those of their respective owners.
- iTunes is a trademark of Apple Inc.
- iPod is a trademark of Apple Inc., registered in the U.S. and other countries.
- iPhone is a trademark of Apple Inc.
- "Made for iPod" means that an electronic accessory has been designed to connect specifically to iPod and has been certified by the developer to meet Apple performance standards.
- "Works with iPhone" means that an electronic accessory has been designed to connect specifically to iPhone and has been certified by the developer to meet Apple performance standards.
- Apple is not responsible for the operation of this device or its compliance with safety and regulatory standards.

Specifications

FM Tuner Section

- Frequency Range (200 kHz Space)
 - : 87.9 MHz – 107.9 MHz
- Usable Sensitivity
 - : 11.2dBf (1.0 μ V/75 Ω : S/N = 26dB) KDC-BT645U
 - : 9.3dBf (0.8 μ V/75 Ω : S/N = 30dB) KDC-HD545U
- Quieting Sensitivity
 - : 19.2dBf (2.5 μ V/75 Ω : DIN S/N = 46dB) KDC-BT645U
 - : 15.2dBf (1.6 μ V/75 Ω : S/N = 50dB) KDC-HD545U
- Frequency Response (± 3 dB)
 - : 30 Hz – 15 kHz
- Signal to Noise Ratio (MONO)
 - : 63 dB KDC-BT645U
 - : 70 dB KDC-HD545U
- Stereo Separation (1 kHz)
 - : 40 dB

Digital FM Tuner Section (KDC-HD545U)

- Frequency Range (200 kHz Space)
 - : 87.9 MHz – 107.9 MHz
- Frequency Response (± 3 dB)
 - : 20 Hz – 20 kHz
- Signal to Noise Ratio (STEREO)
 - : 70 dB

AM Tuner Section

- Frequency Range (10 kHz Space)
 - : 530 kHz – 1700 kHz
- Usable Sensitivity (S/N = 20dB)
 - : 31 dB μ (36 μ V) KDC-BT645U
 - : 28 dB μ (25 μ V) KDC-HD545U

Digital AM Tuner Section (KDC-HD545U)

- Frequency Range (10 kHz Space)
 - : 530 kHz – 1700 kHz
- Frequency Response (± 3 dB)
 - : 40 Hz – 15 kHz
- Signal to Noise Ratio (STEREO)
 - : 70 dB

CD Player Section

- Laser diode
 - : GaAlAs
- Digital filter (D/A)
 - : 8 Times Over Sampling
- D/A Converter
 - : 24 Bit
- Spindle Speed
 - : 500 – 200 rpm (CLV)
- Wow & Flutter
 - : Below Measurable Limit
- Frequency Response (± 1 dB)
 - : 20 Hz – 20 kHz
- Total Harmonic Distortion (1 kHz)
 - : 0.01 %
- Signal to Noise Ratio (1 kHz)
 - : 105 dB
- Dynamic Range
 - : 93 dB
- MP3 Decode
 - : Compliant with MPEG-1/2 Audio Layer-3
- WMA Decode
 - : Compliant with Windows Media Audio
- AAC Decode
 - : AAC-LC ".m4a" files

USB Interface

- USB Standard
 - : USB1.1/ 2.0 (Full Speed)
- File System
 - : FAT16/ 32
- MP3 Decode
 - : Compliant with MPEG-1/2 Audio Layer-3
- WMA Decode
 - : Compliant with Windows Media Audio
- AAC Decode
 - : AAC-LC ".m4a" files
- Maximum Supply Current
 - : 500 mA

Bluetooth Section (KDC-BT645U)

Version
: Bluetooth Ver. 2.0 Certified

Frequency Range
: 2.402 – 2.480 GHz

Output Power
: +4dBm (MAX), 0dBm (AVE) Power Class 2

Maximum Communication Range
: Line of sight approx.10m (32.8 ft)

Profile
: HFP (Hands Free Profile)
: HSP (Headset Profile)
: SPP (Serial Port Profile)
: PBAP (Phone book Access Profile)
: OPP (Object Push Profile)
: SYNC (Synchronization Profile)

Audio Section

Maximum Output Power
: 50 W x 4

Full Bandwidth Power (at less than 1% THD)
: 22 W x 4

Speaker Impedance
: 4 – 8 Ω

Tone Action
Bass : 100 Hz \pm 8 dB
Middle : 1 kHz \pm 8 dB
Treble : 10 kHz \pm 8 dB

Preout Level / Load (CD/ CD-CH)
: 2000 mV/10 k Ω

Preout Impedance
: \leq 600 Ω

Auxiliary Input

Frequency Response (\pm 3 dB)
: 20 Hz – 20 kHz

Input Maximum Voltage
: 1200 mV

Input Impedance
: 10 k Ω

General

Operating Voltage
: 14.4 V (10.5 – 16V allowable) KDC-BT645U
: 14.4 V (11.0 – 16V allowable) KDC-HD545U

Maximum Current Consumption
: 10 A

Installation Size (W x H x D)
: 182 x 53 x 155 mm
7-3/16 x 2-1/16 x 6-1/8 inch

Weight
: 1.3 kg (2.9 lbs)

Specifications subject to change without notice.

Table des matières

Avant utilisation	45	Réglages audio	59
Nom et fonctions des éléments	46	Commande du son	
Fonctionnement général	47	Réglages de l'affichage	60
Avant utilisation		Sélection de l'affichage	
Opérations courantes		Défilement du texte	
Comment effectuer le réglage des fonctions		Réglage de l'affichage	
Utilisation d'un disque/ fichier audio/iPod	48	Réglage de l'affichage d'entrée auxiliaire	
Fonctionnement basique		Autres fonctions	62
Fonction de lecture		Réglage de l'horloge	
Lecture aléatoire		Réglage du mode de démonstration	
Recherche de morceau		Réglage initial	
Recherche de morceau sur iPod		Retrait de la façade	
Recherche alphabétique		Comment réinitialiser votre appareil	
Liste de lecture personnalisée pour iPod		Mise en sourdine du volume lors de la réception d'un appel téléphonique	
Réglage des fichiers audio/iPod		Configuration Bluetooth	64
Mode de commande manuelle de l'iPod		Configuration Bluetooth	
Recherche directe d'un morceau		Enregistrement d'un appareil Bluetooth (association)	
Fonctionnement basique du changeur de disque (accessoire en option)		Supprimer un appareil Bluetooth enregistré	
Recherche directe de disque		Enregistrement du code PIN	
Fonctionnement du tuner	52	Affichage de la version du micrologiciel	
Fonctionnement basique		Téléchargement du répertoire téléphonique	
Mémoire de pré-réglage des stations		Sélection de l'appareil Bluetooth à connecter	
Réglage du syntoniseur		Téléchargement de SMS	
Syntonisation à accès direct		SMS (Service de messagerie - Short Message Service)	
Fonctionnement du syntoniseur HD Radio™	54	Ajouter une commande de numérotation vocale	
Fonctionnement basique		Configurer une commande vocale pour la catégorie	
Mémoire de pré-réglage des stations		Commande du syntoniseur Satellite Radio (accessoire en option)	70
Réglage de la HD Radio™		Fonctionnement basique	
Syntonisation à accès direct		Mémoire pré-réglée	
Balysage iTunes		Configuration de Satellite Radio	
Fonctionnement de la téléphonie mains libres	56	Recherche de catégorie et de canal	
Connexion d'un appareil Bluetooth		Balayage de canal	
Effectuer un appel		Syntonisation à accès direct	
Appeler un numéro du répertoire téléphonique		Fonctionnement basique de la télécommande	72
Appeler un numéro présent dans le journal des appels		Appendice	74
Composer un numéro		Accessoires/Procédure d'installation	77
Effectuer un appel par numérotation vocale		Connexion des câbles aux bornes	78
Enregistrement d'un numéro préprogrammé (mémoire de pré-réglage)		Installation/Retrait de l'appareil	79
Numérotation rapide (Numérotation pré-réglée)		Guide de dépannage	80
Recevoir un appel		Caractéristiques techniques	84
Pendant un appel			
Appel en attente			
Autres fonctions			
Affichage du type de numéro de téléphone (catégorie)			

Avant utilisation

▲AVERTISSEMENT

Pour éviter toute blessure et/ou incendie, veuillez prendre les précautions suivantes:

Afin d'éviter tout risque de court-circuit, veuillez faire en sorte de ne jamais mettre ou laisser d'objets métalliques (tels que des pièces ou des outils) dans l'appareil.

Avant d'utiliser l'appareil pour la première fois

Cet appareil est réglé au préalable sur le mode de démonstration.

Lors de votre première utilisation de l'appareil, annulez le mode de démonstration. Veuillez vous référer à la section <Quitter le mode de démonstration> (page 47).

Nettoyage de l'appareil

Si la façade de cet appareil est tâchée, essuyez-la avec un chiffon sec et doux, par exemple un chiffon au silicone.

Si la façade est très tâchée, essuyez-la avec un chiffon imbibé d'un produit de nettoyage neutre et essuyez ensuite toute trace de ce produit.



La pulvérisation directe d'un produit de nettoyage sur l'appareil risque d'affecter les pièces mécaniques. L'utilisation d'un chiffon rugueux ou d'un liquide volatil tel qu'un solvant ou de l'alcool pour essuyer la façade risque de rayer la surface ou même d'effacer des caractères.

À propos des contacts de l'appareil et de la façade

- Afin d'éviter d'endommager les contacts de l'appareil et de la façade, ne les touchez pas avec les doigts.
- Si les contacts de l'appareil ou de la façade deviennent sales, essuyez-les avec un chiffon sec et doux.

Condensation sur la lentille

Si le chauffage de la voiture est mis en marche par temps froid, de l'humidité ou de la condensation risque de se former sur la lentille du lecteur CD de l'appareil. Cette condensation peut rendre la lecture de CD impossible. Dans ce cas, retirez le disque et attendez que l'humidité s'évapore. Si l'appareil ne fonctionne toujours pas normalement après quelques instants, consultez votre revendeur Kenwood.

Remarques

- Si vous rencontrez des problèmes pendant l'installation, consultez votre revendeur Kenwood.
- Lorsque vous achetez des accessoires en option, vérifiez auprès de votre revendeur Kenwood que ces accessoires fonctionnent avec votre modèle dans votre région.

- Les caractères pouvant être affichés par cet appareil sont les suivants: A-Z 0-9 @ " ' ` % * + - = , . / \ < > [] () ; ^ - { } | ~ .
- Les illustrations de l'affichage et du panneau apparaissant dans ce manuel sont des exemples utilisés pour expliquer avec plus de clarté comment les commandes sont utilisées. Il est donc possible que les illustrations d'affichage puissent être différentes de ce qui est réellement affiché sur l'appareil et aussi que certaines illustrations représentent des choses impossibles à réaliser en cours de fonctionnement.

Manipulation des CD

- Ne pas toucher la surface d'enregistrement d'un CD.
- Ne pas coller de ruban adhésif, etc. sur les CD et ne pas utiliser de CD avec du ruban adhésif collé dessus.
- Ne pas utiliser d'accessoires type disque.
- Nettoyer le disque en partant du centre vers l'extérieur.
- Pour retirer des CD de cet appareil, les tirer horizontalement.
- Si le trou central ou la bordure externe du CD présente des ébarbures, n'utiliser le CD qu'après avoir enlevé les ébarbures à l'aide d'un stylo à bille par exemple.

CD qui ne peuvent être utilisés

- Les CD non circulaires ne peuvent être utilisés.

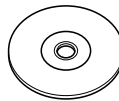

- Les CD comportant des colorations sur la surface d'enregistrement ou qui sont sales ne peuvent être utilisés.
- Cet appareil ne peut lire que les CD comportant . Il peut ne pas lire correctement les disques qui ne comportent pas cette marque.
- Un CD-R ou CD-RW qui n'a pas été finalisé ne peut être lu. (Pour plus de détails sur le procédé de finalisation, veuillez consulter votre logiciel d'écriture de CD-R/CD-RW et le mode d'emploi de votre graveur CD-R/CD-RW.)
- Les CD de 3 pouces ne peuvent pas être utilisés. L'utilisation d'un adaptateur pour leur lecture peut causer des dysfonctionnements.

Nom et fonctions des éléments

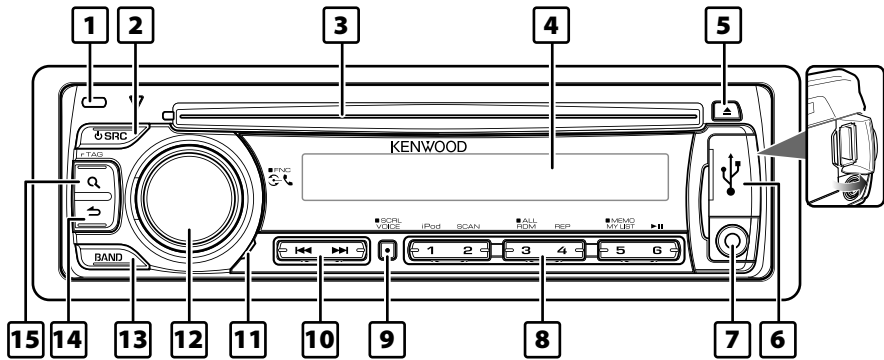

1 Bouton de retrait

Vous pouvez retirer et emporter la façade de l'appareil avec vous, afin de dissuader les voleurs. Veuillez consulter la section <Retrait de la façade> (page 63).

2 Touche [SRC]

Permet d'allumer l'appareil et de sélectionner la source.
Permet d'éteindre l'appareil (appuyer sur la touche pendant au moins 1 seconde).

3 Fente pour disque

Lorsque vous insérez un disque (face imprimée vers le haut), la source CD est sélectionnée et la lecture du disque démarre automatiquement.

4 Fenêtre d'affichage

5 Touche [▲]

Permet d'éjecter le disque.
Permet de sélectionner le mode de retrait, et de retirer le périphérique USB ou l'iPod connecté (appuyer sur cette touche pendant au moins 2 secondes).

6 Prise USB

Pour connecter un dispositif, enlever le cache de la prise USB. Vous pouvez alors connecter un périphérique USB ou un iPod à cette prise.

7 Prise d'entrée auxiliaire

Un dispositif audio portable peut être branché sur la prise mini-jack stéréo (ø 3,5 mm).

- Utilisez un câble à mini-prise stéréo et sans résistance.

8 Touches [1] – [6]

Ces touches servent à rappeler les stations mises en mémoire.
Elles permettent aussi de faire basculer le mode de lecture entre disques audio, fichiers audio et iPod.

9 Touche [VOICE] (KDC-BT645U)

Permet d'effectuer un appel par numérotation vocale.

Permet de modifier le défilement du texte. (Appuyer sur la touche pendant au moins 1 seconde)

9 Touche [DISP] (KDC-HD545U)

Permet de changer l'élément d'affichage.
Permet de modifier le défilement du texte. (Appuyer sur la touche pendant au moins 1 seconde)

10 Touche [◀◀] / [▶▶]

Permet de sélectionner une station ou un morceau et de paramétrer certains éléments.

11 Microphone (KDC-BT645U)

Le micro du téléphone mains libres est incorporé. Parfois, votre voix ne peut pas être reconnue à cause du faible volume du microphone, de bruits parasites ou d'écho dans l'habitacle du véhicule. Réglez les paramètres du microphone "MIC GAIN", "NR LEVEL" et "EC LEVEL" dans la <Configuration Bluetooth> (page 64).

12 Molette [VOL]

Permet de régler le volume.
Permet d'entrer en mode de réglage des fonctions et de paramétrer un élément (tourner la molette et appuyer dessus). Pour en savoir plus, veuillez consulter la section <Comment effectuer le réglage des fonctions> (page 47).

13 Touche [BAND]

Permet de sélectionner la bande de réception et le dossier du fichier audio.

14 Touche [↶]

Permet de revenir à l'élément précédent.

15 Touche [Q]

Permet d'entrer en mode de recherche de morceau.
Permet d'entrer en mode de balisage iTunes.
Permet d'entrer en mode de numérotation.

Fonctionnement général

Avant utilisation

Quitter le mode de démonstration

La première fois que vous utilisez l'appareil après l'avoir installé, vous devez désactiver le mode de démonstration.

1 Appuyez sur la molette [VOL] pour quitter le mode de démonstration lorsque les indications "CANCEL DEMO" et "PRESS", "VOLUME KNOB" s'affichent (environ 15 secondes).

2 Tournez la molette [VOL] pour sélectionner "YES" puis appuyez sur la molette [VOL].



- Vous pouvez activer ou annuler la démonstration à l'aide du <Réglage du mode de démonstration> (page 62).

Opérations courantes

Mise en marche et sélection de la source

L'appareil s'allume en appuyant sur la touche [SRC]. Chaque pression sur la touche [SRC] permet de basculer entre les sources.

Tuner ("TUNER" ou "HD RADIO") → USB ou iPod ("USB" ou "iPod") → CD ("CD") → Entrée auxiliaire ("AUX") → Veille ("STANDBY")

L'appareil s'éteint en appuyant sur la touche [SRC] pendant au moins 1 seconde.



- Une fois la connexion de l'iPod reconnue, l'affichage de la source passe de "USB" à "iPod".
- La source "CD" ou "iPod" peut être sélectionnée dès lors qu'elle est prête à être lue.
- Lorsqu'un accessoire optionnel est connecté, le nom de la source apparaît pour chaque appareil.

Volume

Tournez la molette [VOL] pour régler le volume.

Comment effectuer le réglage des fonctions

Nous décrivons ci-dessous la procédure de base pour effectuer le réglage des fonctions. Les fonctions en elles-mêmes sont traitées plus loin dans les consignes d'utilisation.

1 Sélectionner la source
Appuyez sur la touche [SRC].

Les fonctions disponibles varient en fonction de la source sélectionnée. Pour consulter la liste des fonctions, veuillez vous reporter à la section <Liste des fonctions> (page 76).

2 Entrer en mode de réglage des fonctions
KDC-BT645U: Appuyez sur la molette [VOL] pendant au moins 1 seconde.

KDC-HD545U: Appuyez sur la molette [VOL]. L'indication "FUNCTION" s'affiche.

3 Sélectionner la fonction à paramétrer
Tournez la molette [VOL] et appuyez dessus lorsque l'élément souhaité s'affiche.

Répétez l'opération jusqu'à ce que vous ayez sélectionné la fonction recherchée.



Appuyez sur la touche [↩] pour revenir à l'élément précédent.

Exemple:

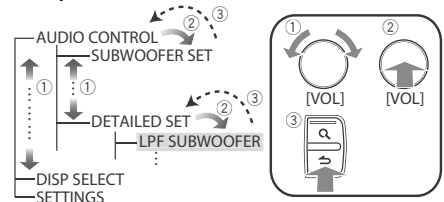

Dans ce manuel, la procédure de sélection ci-dessus est indiquée de cette façon

Sélectionnez "AUDIO CONTROL" > "DETAILED SET" > "LPF SUBWOOFER".

4 Faire un réglage

Tournez la molette [VOL] pour sélectionner une valeur de réglage, puis appuyez sur la molette [VOL].

5 Quitter le mode de réglage des fonctions

Appuyez sur la touche [↩] pendant au moins 1 seconde.

Utilisation d'un disque/fichier audio/iPod

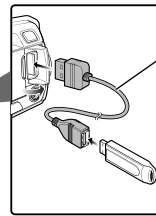
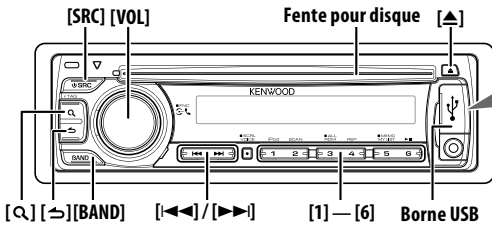

CA-U1EX

- Pour pouvoir connecter un périphérique USB, il est nécessaire de disposer d'un câble CA-U1EX (accessoire en option).
- Pour pouvoir connecter un iPod, il est nécessaire de disposer d'un câble KCA-iP101 (accessoire en option).

Fonctionnement basique

Lire un disque

Insérez un disque dans la fente pour disque (face imprimée vers le haut).

Une fois inséré, la source change automatiquement et une chanson est lue.

Lorsqu'un CD est inséré, le témoin "IN" s'allume.

Lire un périphérique USB ou un iPod

Connectez un périphérique USB ou un iPod à la borne USB.

Une fois connecté, il est immédiatement détecté et la lecture démarre automatiquement.

Pause et lecture

Appuyez sur la touche [6] pour mettre en pause ou reprendre la lecture (de la piste ou du fichier).

Sélection de dossier

Appuyez sur la touche [BAND] pour passer d'un dossier à un autre.

L'iPod ne peut être utilisé que si une catégorie a été définie en mode recherche.

Sélection de morceau

Appuyez sur la touche [◀] ou [▶] pour sélectionner un morceau (piste ou fichier).

Maintenez la touche [◀] ou [▶] enfoncée pour faire une avance ou un retour rapide.

(Aucun son n'est émis pendant la lecture du fichier audio.)

Éjection du disque

Appuyez sur la touche [▲] pour éjecter le disque.

Il est possible d'éjecter le disque 10 minutes après l'arrêt du moteur.

Retrait du périphérique USB ou de l'iPod

Appuyez sur la touche [▲] pendant au moins 2 secondes pour activer le mode Retrait USB (l'indication "USB REMOVE" s'affiche) et le périphérique USB ou l'iPod peut être retiré en toute sécurité.

Sélectionner la source CD, USB ou iPod

Appuyez sur la touche [SRC].

Sélectionnez l'affichage "CD"/"USB" ou "iPod".

Fonction de lecture

Lecture par balayage

Appuyez sur la touche [2].

Lit successivement le début des pistes du disque ou du dossier.

Lorsque la lecture par balayage est activée, l'indication "TRACK SCAN"/"FILE SCAN" s'affiche.

Si vous appuyez de nouveau sur cette touche, les morceaux sont lus en mode normal, à commencer par le morceau en cours d'écoute.



- La fonction de lecture par balayage n'est pas disponible lorsque l'iPod est en cours de lecture.

Lecture aléatoire

Appuyez sur la touche [3].

Lance la lecture aléatoire des morceaux contenus dans le disque ou le dossier.

Lorsque la lecture aléatoire est activée, l'indication "DISC RANDOM"/"FOLDER RANDOM" s'affiche.

Appuyez de nouveau sur cette touche pour annuler la lecture aléatoire.

Répéter la lecture

Appuyez sur la touche [4].

La répétition de la piste est activée ("TRACK REPEAT") ou désactivée ("REPEAT OFF") lorsqu'on appuie sur cette touche pendant la lecture d'un CD.

Appuyer sur cette touche pendant la lecture d'un fichier audio permet de basculer entre la répétition de fichier ("FILE REPEAT") et la répétition de dossier ("FOLDER REPEAT") et de désactiver la répétition ("REPEAT OFF").

Fonction de l'iPod

Lecture aléatoire

Tous les morceaux de l'iPod sont lus au hasard.

Appuyez sur la touche [3] pendant au moins 1 seconde.

Cette touche permet d'activer la lecture aléatoire ("ALL RANDOM") et de la désactiver ("RANDOM OFF"). Appuyez de nouveau sur cette touche pour annuler la lecture aléatoire.



- L'activation de la fonction de lecture aléatoire prend plus ou moins de temps en fonction du nombre de morceaux contenus dans l'iPod.
- Lorsque la fonction de lecture aléatoire est activée, l'iPod passe en mode de recherche par morceaux ("SONGS"). Ce paramètre ne sera pas modifié par la suite, même si la fonction de lecture aléatoire est désactivée.
- Si le paramètre de recherche est modifié alors que la fonction de lecture aléatoire est activée, cette fonction est désactivée et seuls les morceaux qui correspondent au paramètre recherché sont lus au hasard.

Fonctions associées à la source fichier audio/ CD

Recherche de morceau

Vous pouvez sélectionner les morceaux que vous souhaitez écouter et qui se trouvent sur le périphérique ou sur le support en cours d'utilisation.

1 Entrer en mode de recherche de morceau Appuyez sur la touche [Q].

L'indication "SEARCH" s'affiche.

Le nom du fichier audio en cours de lecture apparaît.

2 Rechercher un morceau

Fichier audio

Type d'opération	Opération
Déplacement entre les dossiers/fichiers	Tournez la molette [VOL].
Recherche par sauts*	Appuyez sur la touche [◀◀] ou [▶▶].
Sélection de dossier/fichier	Appuyez sur la molette [VOL].
Retour au dossier précédent	Appuyez sur la touche [↶].
Retour au dossier racine	Appuyez sur la touche [BAND].

Si "<" ou ">" est affiché à côté du nom de dossier affiché, cela signifie que ce dossier est précédé ou suivi d'un autre dossier.

Source CD

Type d'opération	Opération
Déplacement entre les pistes	Tournez la molette [VOL].
Sélection de piste	Appuyez sur la molette [VOL].
Retour à la première piste	Appuyez sur la touche [BAND] avant de sélectionner une piste.

Annulation du mode de recherche de morceau

Appuyez sur la touche [↷] pendant au moins 1 seconde.



- Recherche par sauts: le nombre de morceaux qui seront sautés est défini par un pourcentage du nombre total de morceaux dans la liste sélectionnée. Définissez ce pourcentage via la fonction "SKIP SEARCH" du <Réglage des fichiers audio/iPod> (page 51). Appuyez sur la touche [◀◀] ou [▶▶] pendant au moins 3 secondes pour passer 10% des morceaux indépendamment du réglage effectué.
- * Cette opération ne peut être réalisée qu'avec les fichiers enregistrés dans la base de données créée à l'aide du programme Music Editor de KENWOOD.

Fonction de l'iPod

Recherche de morceau sur iPod

Cherchez le morceau que vous désirez écouter (sur un iPod).

1 Entrer en mode de recherche de morceau Appuyez sur la touche [Q].

L'indication "SEARCH" s'affiche.

2 Rechercher un morceau

Type d'opération	Opération
Déplacement entre les éléments	Tournez la molette [VOL].
Recherche par sauts	Appuyez sur la touche [◀◀] ou [▶▶].
Sélection d'un élément	Appuyez sur la molette [VOL].
Retour à l'élément précédent	Appuyez sur la touche [↶].
Revenir au menu supérieur	Appuyez sur la touche [BAND].
Recherche alphabétique	Appuyez sur la touche [Q]. Veuillez consulter la section <Recherche alphabétique> (page 50).

Annulation du mode de recherche de morceau

Appuyez sur la touche [↷] pendant au moins 1 seconde.



- Recherche par sauts: le nombre de morceaux qui seront sautés est défini par un pourcentage du nombre total de morceaux dans la liste sélectionnée. Définissez ce pourcentage via la fonction "SKIP SEARCH" du <Réglage des fichiers audio/iPod> (page 51). Appuyez sur la touche [◀◀] ou [▶▶] pendant au moins 3 secondes pour passer 10% des morceaux indépendamment du réglage effectué.
- Si aucun des caractères qui forment le nom de la chanson ne peut être affiché, le nom du paramètre de recherche et le numéro du morceau sont affichés.

Éléments	Affichage	Éléments	Affichage
Listes de lecture	"PLIST****"	Podcasts	"PDC****"
Artistes	"ART****"	Genres	"GEN****"
Albums	"ALB****"	Compositeurs	"COM****"
Morceaux	"PRGM****"		

Utilisation d'un disque/fichier audio/iPod

Fonction de l'iPod

Recherche alphabétique

Pour trouver le morceau que vous cherchez, vous pouvez lancer une recherche alphabétique. Grâce à cette fonction, vous pouvez chercher les morceaux dont le titre contient le(s) caractère(s) que vous avez spécifié(s) et qui se trouvent dans la liste de recherche sélectionnée (artiste, album, etc.).

1 Entrer en mode de recherche de morceau

Appuyez sur la touche [Q].

L'indication "SEARCH" s'affiche.

2 Entrer en mode de recherche alphabétique

Appuyez sur la touche [Q].

L'indication "SEARCH < _ _ _ >" s'affiche.

3 Sélectionner la lettre ou le caractère à chercher

Type d'opération	Opération
Sélectionner les caractères	Tournez la molette [VOL].
Déplacer le curseur pour positionner le caractère	Appuyez sur la touche [◀◀] ou [▶▶].

Vous pouvez saisir jusqu'à 3 caractères.

4 Confirmer le caractère sélectionné

Appuyez sur la molette [VOL].

Lancez la recherche. Une fois la recherche terminée, le mode de recherche de morceau est activé à nouveau, à partir du dernier caractère sélectionné.

Annulation du mode de recherche alphabétique

Appuyez sur la touche [⏪] pendant au moins 1 seconde.



- La recherche alphabétique peut prendre du temps en fonction du nombre de morceaux et du nombre de listes de lecture de l'iPod.
- Pour chercher un caractère autre qu'une lettre de A à Z et un chiffre de 0 à 9, saisissez "*" à l'emplacement du premier caractère. Dans ce cas, vous ne pouvez saisir aucun caractère à l'emplacement du deuxième et du troisième caractères.
- Si le premier caractère commence par un article, comme "a", "an", ou "the" il sera considéré en mode de recherche alphabétique, la recherche ne prendra pas en compte cet article.

Fonction de l'iPod

Liste de lecture personnalisée pour iPod

Cette fonction vous permet d'enregistrer vos morceaux préférés dans la liste de lecture de cet appareil. Vous pouvez enregistrer jusqu'à 10 morceaux dans la liste de lecture.

Enregistrer des morceaux dans la liste de lecture

1 Lire le morceau à enregistrer

Appuyez sur les touches [BAND], [◀◀] et [▶▶].

Vous pouvez sélectionner le morceau à lire. Consultez la section <Recherche de morceau sur iPod> (page 49).

2 Enregistrer le morceau

Appuyez sur la touche [5] pendant au moins 2 secondes.

L'indication "## STORED (numéro d'enregistrement)" s'affiche. Vous pouvez enregistrer jusqu'à dix morceaux.



- Créez cette liste de lecture à partir des morceaux emmagasinés dans un seul iPod. Si vous essayez d'enregistrer un morceau inclus dans un autre iPod, l'indication "NO INFO", s'affiche suivie de "MPLIST DELETE". Si vous souhaitez supprimer la liste de lecture, tournez la molette [VOL] pour sélectionner "YES" puis appuyez sur la molette [VOL].
- Les morceaux affichés en mode de recherche de morceau peuvent être enregistrés de la même façon. Pour savoir comment utiliser la fonction de recherche de morceau, consultez la section <Recherche de morceau sur iPod> (page 49).
- Si vous essayez d'enregistrer un onzième morceau, l'indication "MEMORY FULL" s'affiche. Pour enregistrer ce morceau, vous devez en supprimer un autre de la liste.
- N'enregistrez pas les podcasts. Des morceaux que vous ne souhaitez pas enregistrer pourraient être ajoutés à la liste, ou vous pourriez rencontrer des problèmes de lecture.

Reproduction des morceaux de la liste de lecture

1 Afficher la liste de lecture

Appuyez sur la touche [5].

L'indication "MY PLAYLIST" s'affiche.

2 Lire les morceaux de la liste de lecture

Tournez la molette [VOL] pour sélectionner le morceau que vous souhaitez écouter, puis appuyez sur la molette [VOL].



- Si vous éteignez l'appareil, la lecture des morceaux de la liste de lecture cesse.
- Il est possible que la fin du morceau ne soit pas lue si celui-ci ne se termine pas par une plage d'au moins 1 seconde de silence.

Suppression un morceau de la liste de lecture

1 Tournez la molette [VOL] pour afficher le morceau que vous souhaitez supprimer, puis appuyez sur la molette [VOL] pendant au moins 2 secondes.

2 Tournez la molette [VOL] pour sélectionner "ONE" (un morceau) ou "ALL" (tous les morceaux), puis appuyez sur la molette [VOL].

Pour supprimer tous les morceaux, sélectionnez "DELETE ALL".

3 Tournez la molette [VOL] pour sélectionner "YES", puis appuyez sur la molette [VOL].

L'indication "COMPLETE" s'affiche.



- Vous pouvez aussi supprimer tous les morceaux de la liste de lecture en sélectionnant "MPLIST DELETE", tel que décrit dans la section <Réglage des fichiers audio/iPod> (page 51).

Réglage des fichiers audio/iPod

Vous pouvez sélectionner les éléments de réglage suivants.

1 Entrer en mode de réglage des fonctions

KDC-BT645U: Appuyez sur la molette [VOL] pendant au moins 1 seconde.

KDC-HD545U: Appuyez sur la molette [VOL]. L'indication "FUNCTION" s'affiche.

2 Sélectionner la fonction à paramétrer

Tournez la molette [VOL] et appuyez dessus lorsque l'élément souhaité s'affiche. Sélectionnez "SETTINGS" > fonction.

Fonctions	Paramètre/élément à définir
"SKIP SEARCH"	Le nombre de morceaux qui seront sautés est défini par un pourcentage du nombre total de morceaux dans la liste sélectionnée. (iPod et fichier du Music Editor de KENWOOD uniquement) 0.5%/1%/5%/10%
"MPLIST DELETE"	Supprime la liste de lecture personnalisée (My Playlist) sauvegardée. <Liste de lecture personnalisée pour iPod> (page 50) (iPod uniquement) NO (non) / YES (oui)

(Réglage d'usine: élément souligné)

3 Faire un réglage

Tournez la molette [VOL] et appuyez dessus lorsque l'élément souhaité s'affiche. Si vous sélectionnez la fonction "MPLIST DELETE": Tournez la molette [VOL] pour sélectionner "YES", puis appuyez sur la molette [VOL].

Ceci supprime la liste de lecture personnalisée (My Playlist) sauvegardée.

4 Quitter le mode de réglage des fonctions

Appuyez sur la touche [↵] pendant au moins 1 seconde.

Fonction de l'iPod

Mode de commande manuelle de l'iPod

Ce mode vous permet de contrôler un iPod à partir de l'iPod lui-même.

Appuyez sur la touche [1].

Appuyer sur cette touche permet d'activer ("HANDS ON") ou de désactiver ("HANDS OFF") le mode de contrôle manuel de l'iPod.



- En mode de commande manuelle de l'iPod, ce dernier ne peut pas être commandé à partir de cet appareil.
- Ce mode n'est pas compatible avec l'affichage de données sur le morceau. L'affichage indiquera "iPod MODE".

- Ce mode peut être utilisé avec n'importe quel iPod conforme à la fonction de contrôle iPod.

Fonction de la télécommande

Recherche directe d'un morceau

Permet de chercher un morceau en saisissant son numéro de piste.

1 Entrer en mode de recherche directe d'un morceau

Appuyez sur la touche [DIRECT].

2 Saisir le numéro du morceau

Appuyez sur les touches numérotées.

3 Chercher le morceau

Appuyez sur la touche [◀◀] ou [▶▶].

Annulation de la recherche directe d'un morceau

Appuyez sur la touche [↵].



- La fonction de recherche directe d'un morceau ne peut pas être utilisée lors de la lecture d'un iPod ou d'un support "Music Editor", ni en mode de lecture aléatoire ou de lecture par balayage.

Fonctionnement basique du changeur de disque (accessoire en option)

Sélectionner la source Changeur de CD

Appuyez sur la touche [SRC].

Sélectionnez l'affichage "CD CHANGER".

Recherche de morceau

Appuyez sur la touche [◀◀] ou [▶▶].

Recherche de disque

Appuyez sur la touche [BAND].

Fonction du changeur de disques avec télécommande

Recherche directe de disque

Permet de chercher le disque en saisissant le numéro du disque.

1 Entrer en mode de recherche directe de disque

Appuyez sur la touche [DIRECT].

2 Saisir le numéro du disque

Appuyez sur les touches numérotées.

3 Chercher le disque

Appuyez sur la touche [FM+] ou [AM-].

Annulation d'une recherche directe de disque

Appuyez sur la touche [↵].



- La recherche de disque directe ne peut être exécutée pendant la lecture aléatoire ou la lecture par balayage.
- Entrez "0" pour sélectionner le disque 10.

Fonctionnement du tuner

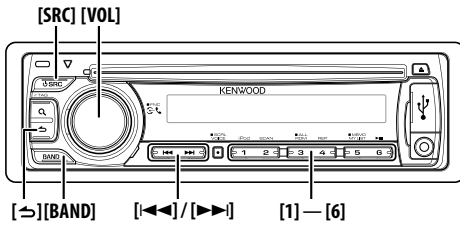

Fonctionnement basique

Sélection de la source Tuner

Appuyez sur la touche [SRC].

Sélectionnez l'affichage "TUNER".

Sélection de la bande de réception

Appuyez sur la touche [BAND].

Chaque fois que vous appuyez sur cette touche, la bande de réception commute entre FM1, FM2, FM3 et AM.

Sélection de la station de réception

Appuyez sur la touche [◀◀] ou [▶▶].

Pendant la réception de stations stéréo, le témoin "ST" est allumé.

Sélection des canaux pré réglés

Appuyez sur la touche [1] à [6] correspondante.

Mémoire de pré réglage des stations

Vous pouvez mettre une station en mémoire.

1 Sélectionner la fréquence à mettre en mémoire

Appuyez sur la touche [◀◀] ou [▶▶].

2 Sélectionner le numéro à mettre en mémoire

Appuyez sur la touche [1] à [6] de votre choix pendant au moins 2 secondes.



- Vous pouvez mettre en mémoire aux numéros [1] à [6] jusqu'à 6 stations de bandes différentes (FM/AM) et d'un autre syntoniseur de radio satellite, selon les réglages effectués dans "PRESET TYPE" de la section <Réglage initial> (page 62).

Réglage du syntoniseur

Vous pouvez sélectionner les éléments suivants pour paramétrer le syntoniseur.

1 Sélectionner la source TUNER

Appuyez sur la touche [SRC].

Sélectionnez l'affichage "TUNER".

2 Entrer en mode de réglage des fonctions

Appuyez sur la molette [VOL] pendant au moins 1 seconde.

L'indication "FUNCTION" s'affiche.

3 Sélectionner la fonction à paramétrer

Tournez la molette [VOL] et appuyez dessus lorsque l'élément souhaité s'affiche.

Sélectionnez "SETTINGS" > fonction.

Fonctions	Paramètre/élément à définir
"SEEK MODE"	Sélectionne le mode de syntonisation de la radio. AUTO1 : Recherche automatique d'une station. AUTO2 : Recherche dans l'ordre des stations présentes dans la mémoire de pré réglage. MANUAL : Commande normale manuelle de la syntonisation.
"AUTO MEMORY"	Vous pouvez mettre automatiquement en mémoire les stations dont la réception est bonne. NO (non)/YES (oui)
"MONO SET"	Vous pouvez réduire les parasites lorsqu'une émission stéréo est captée en mode mono. (Bande FM uniquement) OFF/ON

(Réglage d'usine: élément souligné)

4 Faire un réglage

Tournez la molette [VOL] et appuyez dessus lorsque l'élément souhaité s'affiche.

Pour la fonction "AUTO MEMORY" (mise en mémoire automatique):

Tournez la molette [VOL] pour sélectionner "YES", puis appuyez sur la molette [VOL].

Lorsque 6 stations qui peuvent être captées sont mises en mémoire, le mode d'entrée en mémoire automatique est fermé.

5 Quitter le mode de réglage des fonctions

Appuyez sur la touche [↵] pendant au moins 1 seconde.



- * Ce réglage peut être effectué s, "TYPE NORMAL" est sélectionné en tant que "PRESET TYPE" dans le <Réglage initial> (page 62).

Syntonisation à accès direct

Permet de syntoniser une station donnée en saisissant sa fréquence.

1 Entrer en mode de syntonisation à accès direct

Appuyez sur la touche [DIRECT].

L'indication "----" s'affiche.

2 Saisir la fréquence

Appuyez sur les touches numérotées.

Exemple:

Fréquence souhaitée	Appuyez sur la touche
92,1 MHz (FM)	[9], [2], [1]
810 kHz (AM)	[8], [1], [0]

3 Syntoniser la fréquence saisie

Appuyez sur la touche [◀◀] ou [▶▶].

Annulation de la syntonisation à accès direct

Appuyez sur la touche [↩].



- L'entrée de fréquences de bande FM se fait par étapes de 0,1 MHz minimum.

Fonctionnement du syntoniseur HD Radio™

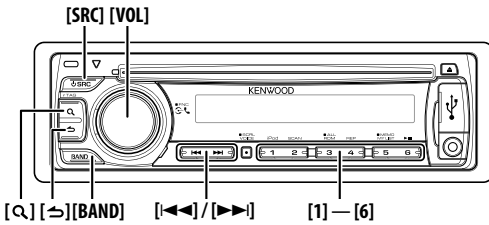

Fonctionnement basique

Sélection de la source HD Radio

Appuyez sur la touche [SRC].

Sélectionnez l'affichage "HD RADIO".

Sélection de la bande de réception

Appuyez sur la touche [BAND].

Chaque fois que vous appuyez sur cette touche, la bande de réception commute entre FM1, FM2, FM3 et AM.

Sélection de la station de réception

Appuyez sur la touche [◀] ou [▶].

Sélection des canaux pré-réglés

Appuyez sur la touche [1] à [6] correspondante.

Témoins d'affichage

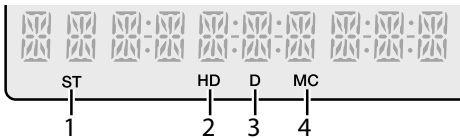

1. Témoin ST (Stéréo)

S'allume lorsqu'une émission stéréo est captée.

2. Témoin HD (HD Radio)

S'allume lorsqu'une émission HD Radio est captée.

3. Témoin D (Digital)

S'allume lorsqu'une émission HD Radio numérique est captée.

4. Témoin MC (Multicast)

S'allume lorsqu'une émission multidiffusion HD Radio est captée.

Mémoire de pré-réglage des stations

Vous pouvez mettre une station en mémoire.

- Sélectionner la fréquence à mettre en mémoire**
Appuyez sur la touche [◀] ou [▶].
- Sélectionner le numéro à mettre en mémoire**
Appuyez sur la touche [1] à [6] de votre choix pendant au moins 2 secondes.



- Vous pouvez mettre en mémoire aux numéros [1] à [6] jusqu'à 6 stations de bandes différentes (FM/AM) et d'un autre syntoniseur de radio satellite, selon les réglages effectués dans "PRESET TYPE" de la section <Réglage initial> (page 62).

Réglage de la HD Radio™

Vous pouvez sélectionner les éléments suivants pour paramétrer la HD Radio.

1 Sélectionner la source HD Radio

Appuyez sur la touche [SRC].

Sélectionnez l'affichage "HD RADIO".

2 Entrer en mode de réglage des fonctions

KDC-BT645U: Appuyez sur la molette [VOL] pendant au moins 1 seconde.

KDC-HD545U: Appuyez sur la molette [VOL].

L'indication "FUNCTION" s'affiche.

3 Sélectionner la fonction à paramétrer

Tournez la molette [VOL] et appuyez dessus lorsque l'élément souhaité s'affiche.

Sélectionnez "SETTINGS" > fonction.

Fonctions	Paramètre/élément à définir
"SEEK MODE"	Sélectionne le mode de syntonisation de la radio. AUTO1: Recherche automatique d'une station. AUTO2: Recherche dans l'ordre des stations présentes dans la mémoire de pré-réglage. MANUAL: Commande normale manuelle de la syntonisation.
"AUTO MEMORY"	Vous pouvez mettre automatiquement en mémoire les stations dont la réception est bonne. NO (non)/YES (oui)
"RECEIVE MODE"	Définit le mode de réception du système HD Radio. AUTO: Sélectionne automatiquement l'émission analogique lorsqu'il n'y a pas d'émission numérique. DIGITAL: Émissions numériques uniquement. ANALOG: Émissions analogiques uniquement.
"TAG MEMORY"	Affiche l'utilisation de la mémoire des balises du récepteur radio HD. Il est possible d'enregistrer jusqu'à 50 balises dans cet appareil. 00/50
"TAGGING"	Active / désactive la fonction de mémoire des balises du récepteur radio HD. OFF/ON

(Réglage d'usine: élément souligné)

4 Faire un réglage

Tournez la molette [VOL] et appuyez dessus lorsque l'élément souhaité s'affiche.

Pour la fonction "AUTO MEMORY" (mise en mémoire automatique):

Tournez la molette [VOL] pour sélectionner "YES", puis appuyez sur la molette [VOL].

Lorsque 6 stations qui peuvent être captées sont mises en mémoire, le mode d'entrée en mémoire automatique est fermé.

5 Quitter le mode de réglage des fonctions

Appuyez sur la touche [↵] pendant au moins 1 seconde.



- * Ce réglage peut être effectué si "TYPE NORMAL" est sélectionné en tant que "PRESET TYPE" dans le <Réglage initial> (page 62).

Fonction de la télécommande

Syntonisation à accès direct

Permet de syntoniser une station donnée en saisissant sa fréquence.

1 Entrer en mode de syntonisation à accès direct

Appuyez sur la touche [DIRECT].

L'indication "----" s'affiche.

2 Sélectionner l'élément de syntonisation

Appuyez sur la touche [DIRECT].

Chaque pression sur la touche [DIRECT] permet de commuter entre les éléments de syntonisation suivants.

Éléments	Affichage
Fréquence	"----"
Canal	"HD--"
Annulation de la syntonisation à accès direct	—

3 Saisir la fréquence ou le canal

Appuyez sur les touches numérotées.

Voici comment saisir une fréquence:

Fréquence souhaitée	Appuyez sur la touche
92,1 MHz (FM)	[9], [2], [1]
810 kHz (AM)	[8], [1], [0]

4 Syntoniser la fréquence saisie

Appuyez sur la touche [◀◀] ou [▶▶].



- L'entrée de fréquences de bande FM se fait par étapes de 0,1 MHz minimum.

Balisateur iTunes

Un balisateur iTunes compatible avec le récepteur HD Radio vous permet de repérer votre musique. Lorsque vous entendez un morceau qui vous plaît sur votre HD Radio locale, il vous suffit d'appuyer sur la touche [Q]. Les données du morceau seront enregistrées sur cet appareil. Vous pouvez enregistrer jusqu'à 50 balises (données relatives aux morceaux) dans cet appareil. Lorsque l'iPod est connecté, les informations des balises enregistrées dans cet appareil sont transférées vers l'iPod connecté. Les morceaux enregistrés apparaîtront dans une liste de lecture appelée "Tagged" dans iTunes la prochaine fois que vous synchroniserez l'iPod avec votre ordinateur. Il vous suffira alors de cliquer et d'acheter et de télécharger facilement le morceau que vous avez repéré dans le magasin de musique d'Apple, iTunes Store.

1 Entrer en mode de balisateur HD Radio

Appuyez sur la touche [Q].

L'indication "[TAG]" s'affichera sur l'appareil lorsque les données des morceaux pourront être enregistrées.



- Lorsque vous utilisez cette fonction, veillez à activer le balisateur ("TAGGING") dans le <Réglage de la HD Radio> (page 54).
- Vous pouvez vérifier l'espace mémoire utilisé en sélectionnant "TAG MEMORY" dans le <Réglage de la HD Radio> (page 54).

Fonctionnement de la téléphonie mains libres

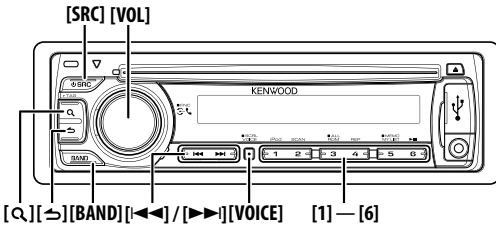

Connexion d'un appareil Bluetooth

Pour pouvoir utiliser l'appareil Bluetooth, vous devez d'abord le connecter à cet appareil. Pour cela, suivez les 3 étapes suivantes.

Étape 1. Association (enregistrement depuis l'appareil Bluetooth)

Pour que votre appareil Bluetooth (téléphone portable) soit compatible avec le présent appareil, vous devez l'enregistrer (association).

1 Allumer cet appareil
Appuyez sur la touche [SRC].

2 Démarrer l'enregistrement de cet appareil à partir de l'appareil Bluetooth

En utilisant l'appareil Bluetooth, enregistrer l'appareil mains libres (association). Sélectionnez "KENWOOD BT CD/R-3P1"/"KCA-BT200" dans la liste des appareils connectés.

3 Saisir un code PIN
Saisissez le code PIN ("0000") dans l'appareil Bluetooth.

Vérifiez que l'enregistrement est terminé sur l'appareil Bluetooth. Le code PIN par défaut est "0000". Vous pouvez changer ce code. Veuillez consulter la section <Enregistrement du code PIN> (page 66).

4 En utilisant l'appareil Bluetooth, lancez la connexion mains libres.

Étape 2. Connexion

Si vous avez enregistré plusieurs téléphones portables, vous devez en choisir un. Pour plus de détails, référez-vous à la section <Sélection de l'appareil Bluetooth à connecter> (page 67).

Lorsqu'un téléphone portable est connecté, le témoin "BT" est allumé.

Étape 3. Utilisation du téléphone mains libres

Une fois la connexion établie, vous pouvez passer et recevoir des appels en mains libres.



- Pour effectuer l'enregistrement à partir de cet appareil, veuillez consulter la section <Enregistrement d'un appareil Bluetooth> (page 65).
- Pour en savoir plus sur le téléphone portable Bluetooth avec fonction mains libres, reportez-vous à la section <À propos du téléphone portable> (page 75).

Effectuer un appel

Vous disposez de plusieurs possibilités pour composer un numéro.

1 Entrer en mode Bluetooth

KDC-BT645U: Appuyez sur la molette [VOL].

KDC-HD545U: Appuyez sur la molette [VOL] pendant au moins 1 seconde.

L'indication "BT MODE" s'affiche.

2 Entrer en mode méthode de numérotation

Appuyez sur la touche [Q].

L'indication "PHONE BOOK" s'affiche.

3 Sélectionner une méthode de numérotation

Tournez la molette [VOL] et appuyez dessus lorsque l'élément souhaité s'affiche.

Affichage	Description
"PHONE BOOK"	Sélection de la première lettre à chercher ou du nom dans le répertoire.
"OUT-CALL"	Appel d'un numéro figurant dans la liste des appels sortants.
"IN-CALL"	Appel d'un numéro figurant dans la liste des appels entrants.
"MISSED CALLS"	Appel d'un numéro figurant dans la liste des appels manqués.
"NUMBER DIAL"	Saisie directe du numéro de téléphone.

Chacune de ces méthodes de numérotation est décrite ci-dessous.

4 Quitter le mode méthode de numérotation
Appuyez sur la touche [↔] pendant au moins 1 seconde.

Mettre fin à un appel

Appuyez sur la touche [SRC].

Appeler un numéro du répertoire téléphonique

1 Sélectionner le mode répertoire téléphonique

Pour savoir comment sélectionner la méthode de numérotation, veuillez consulter la section <Effectuer un appel> (page 56).

Sélectionnez l'affichage "PHONE BOOK".

2 Sélectionner la lettre à chercher

Type d'opération	Opération
Déplacer vers le caractère suivant.	Tournez la molette [VOL].
Déplacer vers la rangée suivante.	Appuyez sur la touche [BAND].
Confirmer la lettre sélectionnée.	Appuyez sur la molette [VOL].

3 Sélectionner le nom

Type d'opération	Opération
Passer au numéro de téléphone suivant.	Tournez la molette [VOL].
Passer au nom suivant.	Appuyez sur la touche [◀◀] ou [▶▶].

4 Passer un appel

Appuyez sur la molette [VOL].



- Pour utiliser le répertoire téléphonique, il est nécessaire de l'avoir téléchargé auparavant sur cet appareil. Veuillez consulter la section <Téléchargement du répertoire téléphonique> (page 66).
- Pendant la recherche, une lettre sans accent comme "u" sera recherchée à la place d'une lettre accentuée, par exemple "ü".

Appeler un numéro présent dans le journal des appels

1 Sélectionner le mode journal d'appel

Pour savoir comment sélectionner la méthode de numérotation, veuillez consulter la section <Effectuer un appel> (page 56).

Sélectionnez l'affichage "OUT-CALL" (appel sortant), "IN-CALL" (appel entrant), ou "MISSED CALLS" (appel manqué).

2 Sélectionner un nom ou un numéro de téléphone

Tournez la molette [VOL].

3 Passer un appel

Appuyez sur la molette [VOL].



- La liste des appels sortants, la liste des appels entrants et la liste des appels manqués sont des listes d'appels effectués depuis et reçus par cet appareil. Ce ne sont pas les appels stockés dans la mémoire du téléphone portable.

Composer un numéro

1 Sélectionner le mode de numérotation

Pour savoir comment sélectionner la méthode de numérotation, veuillez consulter la section <Effectuer un appel> (page 56).

Sélectionnez l'affichage "NUMBER DIAL".

2 Composer un numéro de téléphone

Type d'opération	Opération
Sélectionner les numéros.	Tournez la molette [VOL].
Passer au chiffre suivant.	Appuyez sur la touche [▶▶].
Effacer le dernier chiffre.	Appuyez sur la touche [◀◀].

- Appuyez sur la touche numéro ([1] à [0]), #[FM]), *([AM]), ou +([▶▶]) sur la télécommande.

3 Passer un appel

- Appuyez sur la molette [VOL].
- Appuyez sur la touche [OK] sur la télécommande.



- Vous pouvez entrer 25 chiffres au maximum.

Effectuer un appel par numérotation vocale

1 Entrer en mode reconnaissance vocale

KDC-BT645U: Appuyez sur la touche [VOICE].

KDC-HD545U:

Appuyez sur la molette [VOL] pendant au moins 1 seconde, puis appuyez sur la touche [BAND].

L'indication "V-RECG READY" s'affiche.

2 Appuyez sur la molette [VOL].

L'indication "PB NAME" s'affiche.

Lorsque vous entendez un bip, prononcez le nom dans un délai de 2 secondes.

3 L'indication "PN TYPE" s'affiche.

Lorsque vous entendez un bip, prononcez la catégorie dans un délai de 2 secondes.

4 Passer un appel

Appuyez sur la molette [VOL].

Passer au numéro de téléphone suivant

Tournez la molette [VOL].



- Si l'appareil ne parvient pas à reconnaître votre voix, un message est affiché. Vous pouvez refaire un essai en appuyant sur la molette [VOL]. (page 81)
- Il est nécessaire d'enregistrer une balise vocale tant pour le nom que pour la catégorie. (page 68)
- Le son audio n'est pas émis pendant la reconnaissance vocale.

Enregistrement d'un numéro préprogrammé (mémoire de préreglage)

1 Saisir le numéro de téléphone à enregistrer

Saisissez le numéro de téléphone en référence à ce qui suit:

Composer un numéro/ Appeler un numéro présent dans le journal des appels/ Appeler un numéro du répertoire téléphonique

2 Sélectionner le numéro à mettre en mémoire

Appuyez sur la touche [1] à [6] de votre choix pendant au moins 2 secondes.

Fonctionnement de la téléphonie mains libres

Numérotation rapide (Numérotation préregistrée)

- Sélectionner le numéro mémorisé à rappeler**
Appuyez sur la touche [1] à [6] correspondante.
- Passer un appel**
Appuyez sur la molette [VOL].



- Vous devez enregistrer le numéro de numérotation préregistrée.

Recevoir un appel

Répondre à un appel téléphonique

Appuyez sur la molette [VOL].



- Les opérations suivantes entraînent la déconnexion de la ligne:
 - Insérer un CD.
 - Connecter un périphérique USB.
- Le nom de l'appelant apparaît s'il a déjà été enregistré dans le répertoire téléphonique.

Rejeter un appel entrant

Appuyez sur la touche [SRC].

Pendant un appel

Mettre fin à un appel

Appuyez sur la touche [SRC].

Passer en mode privé

Appuyez sur la touche [6].

À chaque fois que vous appuyez sur cette touche, vous passez du mode de conversation privée ("PRIVATE TALK") au mode de conversation mains libres, et vice-versa.



- Selon le type de votre téléphone portable, se brancher en mode de conversation privée peut sélectionner la source utilisée avant la connexion mains libres. Si cela arrive, la source ne peut pas revenir au mode de conversation mains libres avec cet appareil. Utilisez votre téléphone portable pour revenir au mode de conversation mains libres.

Ajustez le volume sonore pendant un appel

Tournez la molette [VOL].

Appel en attente

Répondre à un appel entrant en mettant en attente l'appel en cours

- Appuyez sur la molette [VOL].
- Tournez la molette [VOL] et appuyez dessus lorsque l'élément souhaité s'affiche. Sélectionnez "ANSWER".

Répondre à un appel entrant après avoir mis fin à l'appel en cours

Appuyez sur la touche [SRC].

Poursuivre l'appel en cours

- Appuyez sur la molette [VOL].
- Tournez la molette [VOL] et appuyez dessus lorsque l'élément souhaité s'affiche. Sélectionnez "REJECT".

Répondre à l'appel en attente après avoir mis fin à l'appel en cours

Appuyez sur la touche [SRC].

Basculer entre l'appel en cours et l'appel en attente

Appuyez sur la molette [VOL].

À chaque pression de cette molette, l'appelant change.

Autres fonctions

Effacement du message de déconnexion

Appuyez sur la molette [VOL].

Le message "HF DISCONNECT" disparaît.

Passage d'un mode d'affichage à un autre

KDC-BT645U: Appuyez sur la touche [Q].

KDC-HD545U: Appuyez sur la touche [DISP].

Chaque fois que cette touche est actionnée, l'appareil passe du nom au numéro de téléphone, et vice-versa.

Affichage du type de numéro de téléphone (catégorie)

Les différentes catégories du répertoire téléphonique sont affichées comme suit.

Affichage	Information
"GE"	Généralités
"HM"	Domicile
"OF"	Bureau
"MO"	Portable
"OT"	Autre

Réglages audio

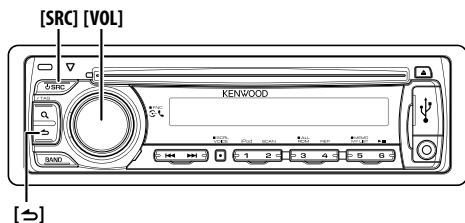

Commande du son

Vous pouvez régler les paramètres de commande du son suivants.

1 Sélectionner la source

Appuyez sur la touche [SRC].

Sélectionnez l'affichage "TUNER"/"HD RADIO"/"USB" ou "iPod"/"CD"/"AUX".

2 Entrer en mode de réglage des fonctions

KDC-BT645U: Appuyez sur la molette [VOL] pendant au moins 1 seconde.

KDC-HD545U: Appuyez sur la molette [VOL]. L'indication "FUNCTION" s'affiche.

3 Sélectionner la fonction à paramétrer

Tournez la molette [VOL] et appuyez dessus lorsque l'élément souhaité s'affiche.

Sélectionnez "AUDIO CONTROL" > fonction ou bien sélectionnez "AUDIO CONTROL" > "DETAILED SET" > fonction.

Fonctions	Paramètre/élément à définir
"SUBWOOFER SET"	Active et désactive la sortie subwoofer. OFF/ON
"BASS BOOST"	Sélectionne le mode de réglage de l'amplificateur de basses. OFF/LV1/LV2 (le voyant s'allume en fonction de l'option choisie.)
"SYSTEM Q"	Permet d'alterner les courbes d'égaliseur préréglées suivantes. Le témoin "EQ" s'allume lorsque System Q est réglé sur un mode EQ autre que "NATURAL". NATURAL/USER/ROCK/POPS/EASY/TOP40/JAZZ/GAME Pour l'option USER (réglage personnalisé): Les derniers réglages de graves, fréquences moyennes et aigus sont automatiquement activés.
"BASS LEVEL"	Vous pouvez définir le niveau des graves pour chaque source. -8 — 0 — +8
"MID LEVEL"	Vous pouvez définir le niveau des fréquences moyennes pour chaque source. -8 — 0 — +8
"TRE LEVEL"	Vous pouvez définir le niveau des aigus pour chaque source. -8 — 0 — +8
"BALANCE"	Définit la balance gauche/droite des enceintes. (gauche) L15 — 0 — R15 (droite)

"FADER"	Définit la balance avant/arrière des enceintes. (arrière) R15 — 0 — F15 (avant)
"SUB-W LEVEL"	Vous pouvez définir le niveau du subwoofer. -15 — 0 — +15
"DETAILED SET"	Définit les paramètres en détail
"LPF SUBWOOFER"	Sélectionne la fréquence de coupure de la sortie subwoofer. 85/120/160/THROUGH (OFF) Hz
"SUB-W PHASE"	Sélectionne la phase de sortie du subwoofer. REVERSE (180°)/NORMAL (0°)
"SUPREME SET"	Active et désactive la fonction Supreme. OFF/ON
"VOLUME OFFSET"	Le volume de chaque source peut être réglé différemment du volume de base. -8 — 0 (AUX: -8 — 0 — +8)

(Réglage d'usine: élément souligné)

4 Faire un réglage

Tournez la molette [VOL] et appuyez dessus lorsque l'élément souhaité s'affiche.

5 Quitter le mode de réglage des fonctions

Appuyez sur la touche [**>**] pendant au moins 1 seconde.



• SUPREME:

Technologie d'extrapolation et supplément avec algorithme propriétaire, la gamme haute-fréquence qui est coupée lors de l'encodage à débit binaire faible (moins de 128Kbps, la fréquence d'échantillonnage est de 44,1 kHz).

La compensation est optimisée pour chaque format de compression (MP3, WMA et AAC) et traitée en fonction du débit. L'effet est négligeable pour la musique codée avec un taux de transfert élevé ou variable ou dont la gamme de hautes fréquences est réduite.

Réglages de l'affichage

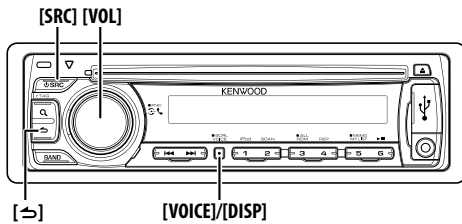

Sélection de l'affichage

Les informations affichées changent en fonction de chaque source.

En source tuner

Information	Affichage
Fréquence	"FREQUENCY"
Horloge	"CLOCK"

En source HD Radio pour KDC-HD545U ou KDC-BT645U avec KTC-HR300

Information	Affichage
Nom de la station	"STATION NAME"
Titre et artiste	"TITLE/ARTIST"
Nom d'album et nom d'artiste	"ALBUM/ARTIST"
Fréquence	"FREQUENCY"
Horloge	"CLOCK"

En source fichier audio/ iPod

Information	Affichage
Titre du morceau & Nom d'artiste	"TITLE/ARTIST"
Nom d'album & nom d'artiste	"ALBUM/ARTIST"
Nom du dossier	"FOLDER NAME"
Nom du fichier	"FILE NAME"
Temps de lecture & Numéro du morceau	"P-TIME"
Horloge	"CLOCK"

En source CD et disque externe

Information	Affichage
Titre du disque	"DISC TITLE"
Titre de la piste	"TRACK TITLE"
Temps de lecture & Numéro de piste	"P-TIME"
Horloge	"CLOCK"

En veille/ source d'entrée auxiliaire

Information	Affichage
Nom de source	"SOURCE NAME"
Horloge	"CLOCK"

En source SIRIUS/ SAT (optionnel)

Information	Affichage
Nom de canal	"CHANNEL NAME"
Artiste, compositeur & morceau	"ARTIST/SONG"
Nom de catégorie	"CATEGORY NAME"
Numéro de canal	"CH NUMBER"
Horloge	"CLOCK"

Dans la source XM (optionnel)

Information	Affichage
Nom de canal	"CHANNEL NAME"
Nom et titre	"NAME/TITLE"
Catégorie	"CATEGORY"
Numéro de canal	"CH NUMBER"
Horloge	"CLOCK"

KDC-BT645U:

- 1 Entrer en mode de réglage des fonctions
Appuyez sur la molette [VOL] pendant au moins 1 seconde.

L'indication "FUNCTION" s'affiche.

- 2 Entrer en mode de sélection de l'affichage
Tournez la molette [VOL] et appuyez dessus lorsque l'élément souhaité s'affiche.
Sélectionnez "DISP SELECT".

- 3 Sélectionner le texte
Tournez la molette [VOL] et appuyez dessus lorsque l'élément souhaité s'affiche.

- 4 Quitter le mode de réglage des fonctions
Appuyez sur la touche [↵] pendant au moins 1 seconde.

KDC-HD545U:

- 1 Sélectionner le texte
Appuyez sur la touche [DISP].



- Lorsque l'affichage d'horloge est sélectionné, le réglage d'affichage de chaque source sera commuté sur l'affichage d'horloge.
- Si l'élément affiché sélectionné ne possède aucune information, une information alternative s'affiche.
- Si vous sélectionnez "FOLDER NAME" en cours de lecture de l'iPod, les noms qui s'affichent varient en fonction des paramètres de recherche sélectionnés auparavant.
- Lorsque le contrôle iPod en mode manuel est utilisé pendant la lecture sur iPod, l'indication "PodMODE" est affiché.
- Lorsqu'il est impossible d'afficher tous les caractères pendant une lecture avec iPod, seul le numéro du fichier dans la liste sera affiché.

Information	Affichage
Titre du morceau	"TITLE****"
Nom du dossier	"FOLDER****"
Nom du fichier	"FILE****"

Défilement du texte

Vous pouvez faire défiler le nom du fichier, le titre du morceau, etc.

- KDC-BT645U:** Appuyez sur la touche [VOICE] pendant au moins 1 seconde.
- KDC-HD545U:** Appuyez sur la touche [DISP] pendant au moins 1 seconde.

Réglage de l'affichage

Vous pouvez sélectionner les éléments suivants pour paramétrer l'affichage.

1 Entrer en mode de réglage des fonctions

KDC-BT645U: Appuyez sur la molette [VOL] pendant au moins 1 seconde.

KDC-HD545U: Appuyez sur la molette [VOL]. L'indication "FUNCTION" s'affiche.

2 Sélectionner la fonction à paramétrer

Tournez la molette [VOL] et appuyez dessus lorsque l'élément souhaité s'affiche.

Sélectionnez "SETTINGS" > "DISPLAY" > fonction.

Fonctions	Paramètre/élément à définir
"DIMMER SET"	Ajuste la luminosité de l'affichage en fonction de l'éclairage ambiant. OFF/ON
"TEXT SCROLL"	Vous pouvez faire défiler le nom du fichier, le titre du morceau, etc. Sélectionnez AUTO pour le faire défiler automatiquement. AUTO/MANUAL
"BT DVC STATUS**"	Vous pouvez afficher l'état de connexion, la force du signal et le niveau de la batterie du téléphone portable. HF-CON: État de connexion du téléphone portable. BATT: Niveau de batterie du téléphone portable. SIGNAL: Force du signal du téléphone portable • Les données ne sont pas affichées s'il est impossible d'obtenir les informations correspondantes depuis le téléphone portable. • Étant donné que le nombre d'étapes varie entre cet appareil et le téléphone portable, les états affichés sur l'appareil peuvent eux aussi varier de ceux affichés sur le téléphone portable. AD-CON**: État de connexion pour audio Bluetooth.

*KDC-BT645U/KDC-HD545U avec KCA-BT200 (accessoire en option)

**Uniquement pour KDC-HD545U avec KCA-BT200 (accessoire en option)

(Réglage d'usine: élément souligné)

3 Faire un réglage

Tournez la molette [VOL] et appuyez dessus lorsque l'élément souhaité s'affiche.

4 Quitter le mode de réglage des fonctions

Appuyez sur la touche [↵] pendant au moins 1 seconde.

Réglage de l'affichage d'entrée auxiliaire

Sélection de l'affichage lorsque l'appareil passe à une source d'entrée auxiliaire.

1 Sélectionner la source AUX

Appuyez sur la touche [SRC].

Sélectionnez l'affichage "AUX"/"AUX EXT".

2 Entrer en mode de réglage des fonctions

KDC-BT645U: Appuyez sur la molette [VOL] pendant au moins 1 seconde.

KDC-HD545U: Appuyez sur la molette [VOL]. L'indication "FUNCTION" s'affiche.

3 Entrer en mode de réglage de l'affichage pour l'entrée auxiliaire

Tournez la molette [VOL] et appuyez dessus lorsque l'élément souhaité s'affiche.

Sélectionnez "SETTINGS" > "AUX NAME SET".

L'affichage actuellement sélectionné pour l'entrée auxiliaire s'affiche.

4 Sélectionner l'affichage pour l'entrée auxiliaire

Tournez la molette [VOL] et appuyez dessus

lorsque l'élément souhaité s'affiche.

"AUX"/"DVD"/"PORTABLE"/"GAME"/"VIDEO"/"TV"

5 Quitter le mode de réglage des fonctions

Appuyez sur la touche [↵] pendant au moins 1 seconde.



- L'affichage de l'entrée auxiliaire ne peut être activé que lorsque l'entrée auxiliaire intégrée ou l'entrée auxiliaire du KCA-S220A optionnel est utilisée. Sur le KCA-S220A s'affiche "AUX EXT" par défaut.

Autres fonctions

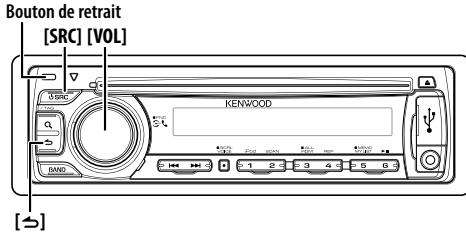

Réglage de l'horloge

- Allumer cet appareil**
Appuyez sur la touche [SRC].
- Entrer en mode de réglage des fonctions**
KDC-BT645U: Appuyez sur la molette [VOL] pendant au moins 1 seconde.
KDC-HD545U: Appuyez sur la molette [VOL]. L'indication "FUNCTION" s'affiche.
- Entrer en mode de réglage de l'horloge**
Tournez la molette [VOL] et appuyez dessus lorsque l'élément souhaité s'affiche. Sélectionnez "SETTINGS" > "CLOCK" > "CLOCK ADJUST".
L'affichage des heures clignote.
- Réglage de l'horloge**
Tournez la molette [VOL] pour régler les heures, puis appuyez dessus pour confirmer le réglage. L'affichage des minutes clignote.
Tournez la molette [VOL] pour régler les minutes, puis appuyez dessus pour confirmer le réglage.
- Quitter le mode de réglage des fonctions**
Appuyez sur la touche [>] pendant au moins 1 seconde.

Réglage du mode de démonstration

Activation/désactivation du mode démonstration.

- Entrer en mode de réglage des fonctions**
KDC-BT645U: Appuyez sur la molette [VOL] pendant au moins 1 seconde.
KDC-HD545U: Appuyez sur la molette [VOL]. L'indication "FUNCTION" s'affiche.
- Sélectionner le mode de démonstration**
Tournez la molette [VOL] et appuyez dessus lorsque l'élément souhaité s'affiche. Sélectionnez "DEMO MODE".

- Activer ou désactiver le mode de démonstration**
Tournez la molette [VOL] et appuyez dessus lorsque l'élément souhaité s'affiche. Sélectionnez "ON" ou "OFF".
- Quitter le mode de réglage des fonctions**
Appuyez sur la touche [>] pendant au moins 1 seconde.

Réglage initial

Vous pouvez sélectionner les éléments de réglage initial suivants.

- Sélectionner la source veille**
Appuyez sur la touche [SRC].
Sélectionnez l'affichage "STANDBY".
- Entrer en mode de réglage des fonctions**
KDC-BT645U: Appuyez sur la molette [VOL] pendant au moins 1 seconde.
KDC-HD545U: Appuyez sur la molette [VOL]. L'indication "FUNCTION" s'affiche.
- Sélectionner la fonction à paramétrer**
Tournez la molette [VOL] et appuyez dessus lorsque l'élément souhaité s'affiche. Sélectionnez "INITIAL SET" > fonction.

Fonctions	Paramètre/élément à définir
"PRESET TYPE"	<p>TYPE NORMAL: 1 station peut être associée à 1 touche de pré-réglage dans chacune des 4 bandes (FM1, FM2, FM3, et AM). Ainsi, il est possible de pré-réglage jusqu'à 24 stations au total (6 stations x 4 bandes).</p> <p>TYPE MIX: Il est possible d'associer 6 stations aux 6 touches de pré-réglage indépendamment de la bande (FM1, FM2, FM3 et AM) et du syntoniseur radio satellite. Vous pouvez ainsi rappeler une station pré-réglée sans avoir à changer de bande.</p>
"KEY BEEP"	Active/Désactive l'émission du bip de confirmation des opérations. OFF/ON
"BUILT-IN AUX"	<p>Lorsque cette fonction est activée, la source AUX peut être sélectionnée.</p> <p>ON1: Reproduit le son de l'appareil externe connecté à la prise AUX lorsque la source AUX est sélectionnée.</p> <p>ON2: Active la fonction d'atténuation lorsque l'appareil est mis en marche et que la source AUX est sélectionnée. Annule la fonction d'atténuation en tournant la molette du volume dans le sens des aiguilles d'une montre lorsque vous écoutez le son émis par un appareil externe.</p> <p>OFF: Désactive la sélection de la source AUX. Réglez sur OFF lorsque vous n'utilisez pas la prise AUX.</p>
"CD READ"	<p>Définit le mode de lecture du CD.</p> <p>1: Distingue automatiquement les disques de fichiers audio et les CD audio pendant la lecture des disques</p> <p>2: Force la lecture sous forme de CD audio.</p>

"SP SELECT"	Réglage fin pour que la valeur de Système Q soit optimale lorsque le type d'enceinte est réglé comme suit: SP OFF : Désactivée SP 5/4 : Pour enceinte 5 & 4 pouces SP 6*9/6 : Pour enceinte 6 & 6x9 pouces SP OEM : Pour enceinte OEM
"F/W UP"	Affiche la version du micrologiciel et mettre à jour le micrologiciel. MEDIA USB : Sélectionner un périphérique USB. MEDIA CD : Sélectionner un CD. Pour savoir comment mettre à jour le micrologiciel, veuillez vous rendre sur notre site Internet. http://www.kenwood.com/cs/ce/

(Réglage d'usine: élément souligné)

4 Faire un réglage

Tournez la molette [VOL] et appuyez dessus lorsque l'élément souhaité s'affiche.

5 Quitter le mode de réglage des fonctions

Appuyez sur la touche [↵] pendant au moins 1 seconde.

Retrait de la façade

Vous pouvez retirer et emporter la façade de l'appareil avec vous, afin de dissuader les voleurs.

Retirer la façade

Appuyez sur le bouton d'éjection.

Remettre la façade en place

Reportez-vous au schéma suivant lorsque vous remettez la façade en place.

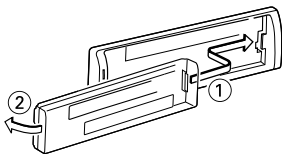

- Retirez la façade immédiatement après avoir appuyé sur le bouton d'éjection. Si la façade n'est pas retirée, elle peut tomber à cause des vibrations, etc.
- La façade est une pièce de précision de l'équipement et elle peut être endommagée en cas de chocs ou de secousses.
- Conserver la façade dans son étui lorsqu'elle est détachée.
- Ne pas exposer la façade (et l'étui de la façade) à la lumière directe du soleil ou à une chaleur ou humidité excessive. Évitez également les endroits trop poussiéreux ou exposés aux éclaboussures.

Comment réinitialiser votre appareil

Si l'appareil ne fonctionne pas correctement, appuyez sur la touche de réinitialisation. L'appareil retourne aux réglages d'usine lorsque vous appuyez sur la touche de réinitialisation.

1 Appuyez sur le bouton d'éjection de la façade pour l'enlever.

Veuillez consulter la section <Retrait de la façade> (page 63).

2 Appuyez sur la touche de réinitialisation et remettre la façade en place.

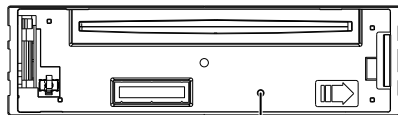

Touche de réinitialisation

Fonction du modèle KDC-HD545U

Mise en sourdine du volume lors de la réception d'un appel téléphonique

Le système audio se met automatiquement en sourdine lorsqu'un appel est reçu.

Lors de la réception d'un appel

L'indication "CALL" s'affiche.

Le système audio est mis en pause.

Comment écouter la musique pendant un appel

Appuyez sur la touche [SRC].

L'indication "CALL" disparaît et le système audio est réactivé.

Au terme de l'appel

Raccrocher le téléphone.

L'indication "CALL" disparaît et le système audio est réactivé.



- Pour utiliser la fonction de sourdine TEL, vous devez connecter le fil MUTE à votre téléphone à l'aide d'un accessoire de téléphonie, que l'on trouve dans le commerce. Veuillez consulter la section <Connexion des câbles aux bornes> (page 78).

Configuration Bluetooth

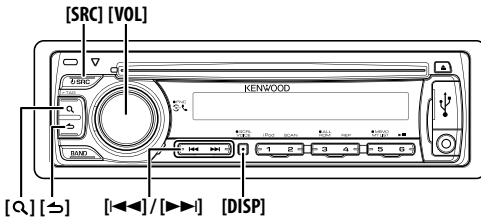

Configuration Bluetooth

Vous pouvez sélectionner les éléments suivants pour configurer la connexion Bluetooth.

1 Entrer en mode Bluetooth

KDC-BT645U: Appuyez sur la molette [VOL].

KDC-HD545U: Appuyez sur la molette [VOL] pendant au moins 1 seconde.

L'indication "BT MODE" s'affiche.

2 Entrer en mode de réglage des fonctions

KDC-BT645U: Appuyez sur la molette [VOL] pendant au moins 1 seconde.

KDC-HD545U: Appuyez sur la molette [VOL].

L'indication "FUNCTION" s'affiche.

3 Sélectionner la fonction à paramétrer

Tournez la molette [VOL] et appuyez dessus lorsque l'élément souhaité s'affiche.

Sélectionnez "SETTINGS" > fonction ou bien sélectionnez "SETTINGS" > "DETAILED SET" > fonction.

Fonctions	Paramètre/élément à définir
"PHONE SELECT"	Sélectionne le téléphone portable ou le lecteur audio Bluetooth à connecter*. Veuillez consulter la section <Sélection de l'appareil Bluetooth à connecter> (page 67).
"SMS DOWNLOAD"	Télécharger un message court. Veuillez consulter la section <Téléchargement de SMS> (page 67).
"SMS INBOX"	Afficher le message court reçu. Veuillez consulter la section <SMS (Service de messagerie - Short Message Service)> (page 68).
"VOICE TAG"	Enregistre la voix pour la reconnaissance vocale et la voix qui sert à sélectionner la catégorie du numéro de téléphone dans le répertoire téléphonique. Veuillez consulter les sections <Ajouter une commande de numérotation vocale> (page 68) et <Configurer une commande vocale pour la catégorie> (page 69).
"DETAILED SET"	Définit les paramètres en détail.
"DEVICE REGIST"	Enregistre un appareil Bluetooth (association).
"S-DVC SELECT"	Veuillez consulter la section <Enregistrement d'un appareil Bluetooth> (page 65).
"DEVICE DELETE"	Annuler l'enregistrement de l'appareil Bluetooth. Veuillez consulter la section <Supprimer un appareil Bluetooth enregistré> (page 65).

"PIN CODE EDIT"	Spécifier le code PIN nécessaire lors de l'enregistrement de cet appareil à l'aide de l'appareil Bluetooth. Veuillez consulter la section <Enregistrement du code PIN> (page 66)
"AUTO ANSWER"	Cette fonction répond automatiquement à un appel après une période de temps préréglée pour réponse automatique. OFF: Ne répond pas aux appels téléphoniques automatiquement. 0: Répond aux appels téléphoniques automatiquement immédiatement. 1 – 99: Répond automatiquement aux appels téléphoniques dans un délai de 1 à 99 secondes.
"BT SP SELECT"	Vous pouvez régler les enceintes de sortie audio. Sélectionnez le haut-parleur le plus éloigné du microphone pour éviter les ronronnements acoustiques ou échos. SP FRONT: Le son est émis par les enceintes avant gauche et avant droite. SP ALL: Le son est émis par l'ensemble des enceintes.
"CALL BEEP"	Vous pouvez régler l'enceinte pour qu'elle émette un bip lorsqu'un appel est reçu. ON: Le bip est entendu. OFF: Le bip est annulé.
"BT F/W UPDATE"	Affiche la version du micrologiciel et de met à jour le micrologiciel. Veuillez consulter la section <Affichage de la version du micrologiciel> (page 66).
"MIC GAIN**"	Règle la sensibilité du microphone incorporé pour un appel téléphonique. Règle la voix de l'appelant. Un réglage sur "+" augmente le volume de la voix. -3 - 0 +3
"NR LEVEL**"	Atténue les bruits produits par l'environnement, sans modifier le volume du microphone incorporé. Règle la voix de l'appelant si elle n'est pas claire. Un réglage sur "+" augmente la réduction du bruit. -3 - 0 +3
"EC LEVEL**"	Règle le niveau d'atténuation de l'écho. Un réglage sur "+" augmente l'atténuation de l'écho. -2 - 0 +2

*KDC-BT645U uniquement

**Uniquement pour KDC-HD545U avec KCA-BT200 (accessoire en option)

(Réglage d'usine: élément souligné)

4 Faire un réglage

Tournez la molette [VOL] et appuyez dessus lorsque l'élément souhaité s'affiche.

5 Quitter le mode de réglage des fonctions

Appuyez sur la touche [↔] pendant au moins 1 seconde.

Enregistrement d'un appareil Bluetooth (association)

Pour que votre appareil Bluetooth (téléphone portable) soit compatible avec cet appareil, vous devez l'enregistrer (association). Vous pouvez enregistrer jusqu'à cinq appareils Bluetooth sur cet appareil.

Enregistrement à partir de cet appareil

1 Sélectionner le mode Enregistrement d'un appareil Bluetooth

Pour savoir comment sélectionner les éléments de configuration, veuillez consulter la section <Configuration Bluetooth> (page 64).

Sélectionnez "SETTINGS" > "DETAILED SET" > "DEVICE REGIST".

2 Entrer en mode Enregistrement d'un appareil Bluetooth

Appuyez sur la molette [VOL].

Recherche de l'appareil Bluetooth.

Lorsque la recherche est terminée, "FINISHED" s'affiche.

3 Sélectionner l'appareil Bluetooth

Tournez la molette [VOL] et appuyez dessus lorsque le nom de l'appareil Bluetooth voulu s'affiche.

4 Saisir le code PIN

Type d'opération	Opération
Sélectionner les numéros.	Tournez la molette [VOL].
Passer au chiffre suivant.	Appuyez sur la touche [▶▶].
Effacer le dernier chiffre.	Appuyez sur la touche [◀◀].

5 Transmettre le code PIN

Appuyez sur la molette [VOL].

Si "PAIRING OK" s'affiche, l'enregistrement est terminé.

Si un message d'erreur apparaît alors que le code PIN est correct, essayez la procédure d'enregistrement d'un appareil Bluetooth spécial.

6 Retourner à la liste des appareils

Appuyez sur la molette [VOL].

7 Quitter le mode de réglage des fonctions

Appuyez sur la touche [↵] pendant au moins 1 seconde.



- Cet appareil permet d'utiliser jusqu'à 8 chiffres pour le code PIN. Si un code PIN ne peut pas être renseigné sur cet appareil, il peut l'être sur l'appareil Bluetooth.
- S'il y a 5 appareils Bluetooth ou plus enregistrés, vous ne pouvez pas enregistrer d'autre appareil Bluetooth.

Enregistrement d'un appareil Bluetooth spécial

Permet l'enregistrement d'un appareil spécial qui ne peut pas être enregistré normalement (association).

1 Sélectionner le mode Enregistrement d'un appareil spécial

Pour savoir comment sélectionner les éléments de configuration, veuillez consulter la section <Configuration Bluetooth> (page 64).

Sélectionnez "SETTINGS" > "DETAILED SET" > "S-DVC SELECT".

2 Entrer en mode Enregistrement d'un appareil spécial

Appuyez sur la molette [VOL].

Une liste est affichée.

3 Sélectionner le nom d'un appareil

Tournez la molette [VOL] et appuyez dessus lorsque le nom de l'appareil voulu s'affiche.

Si "COMPLETE" s'affiche, l'enregistrement est terminé.

4 Suivez les instructions de l'étape 3 de la procédure expliquée dans la section <Enregistrement à partir de cet appareil> et terminez l'enregistrement (association).

Annulation du mode enregistrement d'appareil spécial

Appuyez sur la touche [↵] pendant au moins 1 seconde.



- Si le nom de l'appareil ne figure pas dans la liste, sélectionnez "OTHER PHONE".

Supprimer un appareil Bluetooth enregistré

Vous pouvez supprimer un appareil Bluetooth enregistré.

1 Sélectionner le mode Suppression d'un appareil Bluetooth

Pour savoir comment sélectionner les éléments de configuration, veuillez consulter la section <Configuration Bluetooth> (page 64).

Sélectionnez "SETTINGS" > "DETAILED SET" > "DEVICE DELETE".

2 Entrer en mode Suppression d'un appareil Bluetooth

Appuyez sur la molette [VOL].

L'indication "(nom)" s'affiche.

3 Sélectionner l'appareil Bluetooth

Tournez la molette [VOL].

4 Supprimer l'appareil Bluetooth sélectionné

Appuyez sur la molette [VOL].

L'indication "DELETE" s'affiche.

5 Quitter le mode de réglage des fonctions

Appuyez sur la touche [↵] pendant au moins 1 seconde.



- Lorsqu'un téléphone portable enregistré est supprimé, son répertoire téléphonique, son journal, ses SMS et sa balise vocale sont également supprimés.

Configuration Bluetooth

Enregistrement du code PIN

En utilisant l'appareil Bluetooth, spécifiez le code PIN nécessaire à l'enregistrement de cet appareil.

1 Sélectionner le mode édition du code PIN

Pour savoir comment sélectionner les éléments de configuration, veuillez consulter la section <Configuration Bluetooth> (page 64).

Sélectionnez "SETTINGS" > "DETAILED SET" > "PIN CODE EDIT".

2 Entrer en mode Édition du code PIN

Appuyez sur la molette [VOL].

Le réglage actuel du code PIN est affiché.

3 Saisir le code PIN

Type d'opération	Opération
Sélectionner les numéros.	Tournez la molette [VOL].
Passer au chiffre suivant.	Appuyez sur la touche [▶▶].
Effacer le dernier chiffre.	Appuyez sur la touche [◀◀].

4 Enregistrer un code PIN

Appuyez sur la molette [VOL].

Si "COMPLETE" s'affiche, l'enregistrement est terminé.

5 Quitter le mode de réglage des fonctions

Appuyez sur la touche [↵] pendant au moins 1 seconde.



- Par défaut, "0000" est spécifié.
- Vous pouvez spécifier un code PIN ayant jusqu'à 8 chiffres.

Affichage de la version du micrologiciel

Afficher la version du micrologiciel de cet appareil.

1 Entrer en mode de mise à jour du micrologiciel Bluetooth

Pour savoir comment sélectionner les éléments de configuration, veuillez consulter la section <Configuration Bluetooth> (page 64).

Sélectionnez "SETTINGS" > "DETAILED SET" > "BT F/W UPDATE".

2 Entrer en mode de mise à jour du micrologiciel Bluetooth

Appuyez sur la molette [VOL].

La version du micrologiciel apparaît.

3 Exit mode de réglage des fonctions

Appuyez sur la touche [↵] pendant au moins 1 seconde.



- Pour savoir comment mettre à jour le micrologiciel, veuillez vous rendre sur notre site Internet.
<http://www.kenwood.com/cs/ce/bt/>

Téléchargement du répertoire téléphonique

Téléchargez les données du répertoire téléphonique du téléphone portable vers cet appareil de manière pour pouvoir utiliser le répertoire téléphonique dans cet appareil.

Pour réaliser un téléchargement automatique

Si le téléphone portable comprend une fonction de synchronisation du répertoire téléphonique, le répertoire téléphonique est téléchargé automatiquement après la connexion Bluetooth.



- Il peut être nécessaire d'allumer le téléphone portable.
- Si vous ne trouvez aucune donnée de répertoire téléphonique même après l'affichage complet, il se peut que votre téléphone portable ne supporte pas le téléchargement automatique des données de répertoire téléphonique. Dans ce cas, essayez de réaliser un téléchargement manuel.

Pour réaliser un téléchargement manuel à partir du téléphone portable

1 En utilisant le téléphone portable, mettez fin à la connexion mains libres.

2 En utilisant le téléphone portable, envoyez les données du répertoire téléphonique vers cet appareil

En utilisant le téléphone portable, téléchargez les données du répertoire téléphonique sur cet appareil.

- Pendant le téléchargement:
L'indication "DOWNLOADING" s'affiche.
- Une fois le téléchargement terminé:
L'indication "COMPLETE" s'affiche.

3 En utilisant le téléphone portable, lancez la connexion mains libres.



- Pour chaque téléphone portable enregistré, il est possible de mettre en mémoire les numéros de téléphone de 1000 personnes.
- Pour chaque numéro de téléphone il est possible d'enregistrer jusqu'à 25 chiffres et jusqu'à 50* caractères pour un nom.
(* 50: Nombre de caractères alphabétiques. En fonction du type de caractères, il peut ne pas être possible de saisir autant de caractères.)
- Pour annuler le téléchargement des données du répertoire téléphonique, faites fonctionner le téléphone portable.

Sélection de l'appareil Bluetooth à connecter

Si plusieurs appareils Bluetooth ont déjà été enregistrés, vous devez sélectionner l'appareil Bluetooth que vous souhaitez utiliser.

1 Sélectionner le mode de sélection d'un appareil Bluetooth

Pour savoir comment sélectionner les éléments de configuration, veuillez consulter la section <Configuration Bluetooth> (page 64).

Téléphone portable:

Sélectionnez "SETTINGS" > "PHONE SELECT".

Lecteur audio: KDC-HD545U avec KCA-BT200 (en option) uniquement

Sélectionnez "SETTINGS" > "AUDIO SELECT".

2 Entrer en mode de sélection d'un appareil Bluetooth

Appuyez sur la molette [VOL].

L'indication "(nom)" s'affiche.

3 Sélectionner l'appareil Bluetooth

Tournez la molette [VOL].

4 Configurer l'appareil Bluetooth

Appuyez sur la molette [VOL].

L'indication *(nom)' ou -(nom)' s'affiche.

*: L'appareil Bluetooth sélectionné est occupé.

-: L'appareil Bluetooth sélectionné est en veille.

" " (vierge): L'appareil Bluetooth est désélectionné.

5 Quitter le mode de réglage des fonctions

Appuyez sur la touche [↵] pendant au moins 1 seconde.



- Si un téléphone portable est déjà sélectionné, désélectionnez-le puis sélectionnez-en un autre.

Téléchargement de SMS

Téléchargez les messages de texte (SMS) arrivés sur votre téléphone portable afin de pouvoir les lire sur cet appareil.

1 Sélectionner le mode de téléchargement de SMS

Pour savoir comment sélectionner les éléments de configuration, veuillez consulter la section <Configuration Bluetooth> (page 64).

Sélectionnez "SETTINGS" > "SMS DOWNLOAD".

2 Entrer en mode de téléchargement de SMS

Appuyez sur la molette [VOL].

L'indication "DOWNLOADING" s'affiche.

Lorsque le téléchargement se termine, "COMPLETE" s'affiche.

3 Exit mode de réglage des fonctions

Appuyez sur la touche [↵] pendant au moins 1 seconde.



- Le téléphone portable doit être capable de transmettre les SMS en utilisant le Bluetooth. Il peut être nécessaire d'allumer le téléphone portable. Si le téléphone portable ne supporte pas la fonction SMS, l'élément téléchargement de SMS n'apparaît dans le mode de commande de fonction.
- Lorsque le SMS est téléchargé depuis le téléphone portable, les messages non ouverts dans le téléphone portable sont ouverts.

Configuration Bluetooth

SMS (Service de messagerie - Short Message Service)

Le SMS qui est arrivé sur votre téléphone portable est affiché sur le récepteur.

Un message qui vient d'arriver est affiché.



- Pour éviter les accidents de voiture, le conducteur ne doit pas lire les SMS pendant qu'il conduit.

Lorsqu'un nouveau message arrive

L'indication "SMS RECEIVED" s'affiche.

L'affichage disparaît dès que l'on exécute une opération.

Afficher le SMS

1 Sélectionner le mode boîte de réception SMS

Pour savoir comment sélectionner les éléments de configuration, veuillez consulter la section <Configuration Bluetooth> (page 64).

Sélectionnez > "SETTINGS" > "SMS INBOX".

2 Entrer en mode boîte de réception SMS

Appuyez sur la molette [VOL].

Une liste des messages apparaît.

3 Sélectionner un message

Tournez la molette [VOL].

KDC-BT645U: Touche [Q]

KDC-HD545U: Touche [DISP]

À chaque pression de la touche, l'affichage bascule entre le numéro de téléphone ou le nom de l'appelant et la date de réception du message.

4 Afficher le texte

Appuyez sur la molette [VOL].

Tournez la molette [VOL] pour faire défiler le texte du message.

Appuyez de nouveau sur la molette [VOL] pour revenir à la liste des messages.

5 Quitter le mode de réglage des fonctions

Appuyez sur la touche [⏪] pendant au moins 1 seconde.



- Le message non ouvert est affiché au début de la liste. Les autres messages sont affichés dans l'ordre de réception.
- Un SMS qui est arrivé alors que le téléphone portable n'était pas connecté en Bluetooth ne peut pas être affiché. Téléchargez le SMS.
- Le message ne peut pas être affiché pendant le téléchargement des SMS.
- Les messages non lus sont précédés d'un (*).

Ajouter une commande de numérotation vocale

Ajoutez une balise vocale au répertoire téléphonique pour permettre la numérotation vocale. Vous pouvez enregistrer jusqu'à 35 balises vocales.

1 Sélectionner le mode d'édition des noms du répertoire

Pour savoir comment sélectionner les éléments de configuration, veuillez consulter la section <Configuration Bluetooth> (page 64).

Sélectionner "SETTINGS" > "VOICE TAG".

2 Entrer en mode d'édition de la balise vocale

Appuyez sur la molette [VOL].

3 Entrer en mode d'édition des noms du répertoire

Tournez la molette [VOL] pour sélectionner "PB NAME EDIT", puis appuyez sur la molette [VOL].

4 Chercher le nom à enregistrer

Sélectionnez le nom à enregistrer en vous référant au point 3 de la section <Appeler un numéro du répertoire téléphonique> (page 56).

Si une balise vocale a déjà été enregistrée pour un nom, le symbole "*" est affiché avant le nom.

5 Sélectionner un mode

Tournez la molette [VOL].

Affichage	Opération
"PB NAME REG"	Enregistrer une balise vocale.
"PB NAME CHK**"	Lire une balise vocale.
"PB NAME DEL**"	Effacer une balise vocale.
"RETURN"	Retournez à l'étape 3.

* Affiché uniquement lorsque vous sélectionnez un nom pour lequel une balise vocale a déjà été enregistrée.

Sélectionner "PB NAME REG" (enregistrement)

6 Enregistrer une balise vocale (première phase)

Appuyez sur la molette [VOL].

L'indication "ENTER1" s'affiche.

Lorsque vous entendez un bip, prononcez la balise vocale dans un délai de 2 secondes.

7 Confirmer la balise vocale (deuxième phase)

Appuyez sur la molette [VOL].

L'indication "ENTER 2" s'affiche.

Lorsque vous entendez un bip, répétez la même balise vocale que celle que vous avez énoncée à l'étape 5 dans un délai de 2 secondes.

L'indication "COMPLETE" s'affiche.

8 Terminer l'enregistrement

Appuyez sur la molette [VOL].

Pour répéter l'opération, suivez la procédure à partir de l'étape 3. Vous pouvez enregistrer une autre balise vocale juste après.



- Si l'appareil ne parvient pas à reconnaître votre voix, un message est affiché. Vous pouvez refaire un essai en appuyant sur la molette [VOL]. (page 81)

Sélectionnez "PB NAME CHK" (lecture)

6 Appuyez sur la molette.

Lance la lecture de la voix enregistrée et retourne à l'étape 3.

Sélectionnez "PB NAME DEL" (suppression)

6 Effacer une balise vocale

Appuyez sur la molette [VOL].

Quitter le mode d'édition des noms du répertoire

Appuyez sur la touche [↵] pendant au moins 1 seconde.



- Le son audio n'est pas généré pendant l'enregistrement de balises vocales.

Configurer une commande vocale pour la catégorie

Ajoutez une balise vocale à la catégorie (type) de numéro de téléphone pour permettre les appels vocaux.

1 Sélectionner le mode d'édition des types de numéro de téléphone

Pour savoir comment sélectionner les éléments de configuration, veuillez consulter la section <Configuration Bluetooth> (page 64).

Sélectionner "SETTINGS" > "VOICE TAG".

2 Entrer en mode d'édition de la balise vocale

Appuyez sur la molette [VOL].

3 Entrer en mode d'édition des types de numéro de téléphone

Tournez la molette [VOL] pour sélectionner "PN TYPE EDIT", puis appuyez sur la molette [VOL].

4 Sélectionner la catégorie (type) que vous souhaitez configurer

Tournez la molette [VOL] et appuyez dessus lorsque le nom de la catégorie voulue s'affiche. "GENERAL"/"HOME"/"OFFICE"/"MOBILE"/"OTHER"

5 Sélectionner un mode

Tournez la molette [VOL].

Affichage	Opération
"PN TYPE REG"	Enregistrer une balise vocale.
"PN TYPE CHK"*	Lire une balise vocale.
"PN TYPE DEL"*	Effacer une balise vocale.
"RETURN"	Retournez à l'étape 3.

* Affiché uniquement lorsque vous sélectionnez un nom pour lequel une balise vocale a déjà été enregistrée.

* KDC-HD545U avec KCA-BT200 (accessoire en option) uniquement.

6 Enregistrez la catégorie (type) en suivant les étapes 6 à 8 de la procédure "PB NAME REG" (enregistrement) dans la section <Ajouter une commande de numérotation vocale> (page 68).

7 Quitter le mode de réglage des fonctions
Appuyez sur la touche [↵] pendant au moins 1 seconde.



- Définissez une balise vocale pour chacune des 5 catégories. Si une balise vocale n'est pas enregistrée pour chacune des catégories, le répertoire téléphonique ne peut pas être appelé à l'aide de la commande vocale.

Commande du syntoniseur Satellite Radio (accessoire en option)

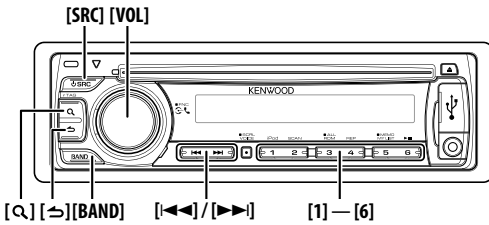

Fonctionnement basique

Sélectionner la source Satellite Radio

Appuyez sur la touche [SRC].

Sélectionnez l'affichage "SAT"/"SIRIUS"/"XM".



- Il vous faut vous inscrire auprès du fournisseur de service afin de pouvoir recevoir le radio satellite. Consultez le fournisseur du service si la mention "CALL ... TO SUBSCRIBE" (Appeler pour souscrire) apparaît.
- Il est possible que la réception soit un peu longue à se faire après avoir sélectionné la source de radio satellite.
- Si le signal n'est pas reçu correctement, le message "ACQUIRING SIGNAL"/"NO SIGNAL" s'affiche.

Sélection de la bande pré-réglée

Appuyez sur la touche [BAND].

À chaque fois que vous appuyez sur cette touche, la bande de réception commute entre SR1, SR2, SR3 et SR4.

Sélection du canal

Appuyez sur la touche [◀] ou [▶].

Sélection des canaux pré-réglés

Appuyez sur la touche [1] à [6] correspondante.

Mémoire pré-réglée

Vous pouvez mettre un canal en mémoire.

1 Sélectionner la fréquence à mettre en mémoire

Appuyez sur la touche [◀] ou [▶].

2 Sélectionner le numéro à mettre en mémoire

Appuyez sur la touche [1] à [6] de votre choix pendant au moins 2 secondes.



- Seul le numéro de canal est enregistré. Les informations de catégorie ne sont pas enregistrées.

Configuration de Satellite Radio

Vous pouvez sélectionner les éléments suivants pour paramétrer la radio satellite.

1 Sélectionner la source Satellite Radio

Appuyez sur la touche [SRC].

Sélectionnez l'affichage "SAT"/"SIRIUS"/"XM".

2 Entrer en mode de réglage des fonctions

KDC-BT645U: Appuyez sur la molette [VOL] pendant au moins 1 seconde.

KDC-HD545U: Appuyez sur la molette [VOL]. L'indication "FUNCTION" s'affiche.

3 Sélectionner la fonction à paramétrer

Tournez la molette [VOL] et appuyez dessus

lorsque l'élément souhaité s'affiche. Sélectionnez "SETTINGS" > fonction.

Fonctions	Paramètre/élément à définir
"SEEK MODE"	Sélectionne le mode de syntonisation de la radio. <u>CHANNEL</u> : Commande de recherche manuelle normale. <u>PRESET</u> : Recherche dans l'ordre des canaux pré-réglés en mémoire
"ESN WATCH"	Affiche le numéro de série électronique de radio satellite. <u>ESN=</u>

(Réglage d'usine: élément souligné)

4 Faire un réglage

Tournez la molette [VOL] et appuyez dessus lorsque l'élément souhaité s'affiche.

5 Quitter le mode de réglage des fonctions

Appuyez sur la touche [↵] pendant au moins 1 seconde.

Recherche de catégorie et de canal

Vous pouvez sélectionner le canal et la catégorie que vous voulez recevoir.

1 Entrer en mode de recherche de catégorie et de canal

Appuyez sur la touche [Q].

2 Sélectionner la catégorie

Appuyez sur la molette [VOL].

3 Sélectionner le canal

Tournez la molette [VOL] et appuyez dessus lorsque l'élément souhaité s'affiche.

Annulation du mode de recherche de catégorie et de canal

Appuyez sur la touche [↵] pendant au moins 1 seconde.

Balayage de canal

Chaque canal pouvant être capté est testé pendant 10 secondes.

- 1 Entrer en mode de balayage de canal**
Appuyez sur la touche [Q] pendant au moins 1 seconde.
- 2 Relâcher la touche libérer lorsque le canal souhaité est capté**
Appuyez sur la touche [Q].

Fonction de la télécommande

Syntonisation à accès direct

Vous pouvez entrer le canal et syntoniser.

- 1 Entrer en mode de syntonisation à accès direct**
Appuyez sur la touche [DIRECT].
- 2 Saisir le canal**
Appuyez sur les touches numérotées.
- 3 Syntoniser le canal saisi**
Appuyez sur la touche [◀◀] ou [▶▶].

Annulation de la syntonisation à accès direct

Appuyez sur la touche [↵].



- Si aucune touche n'est sollicitée pendant 10 secondes, la Syntonisation à accès direct est automatiquement annulée.
- Si aucun signal ne peut être reçu à cause de mauvaises conditions des ondes radio ou d'autres problèmes de ce type, le message "ACQUIRING SIGNAL"/ "NO SIGNAL" s'affiche.

Fonctionnement basique de la télécommande

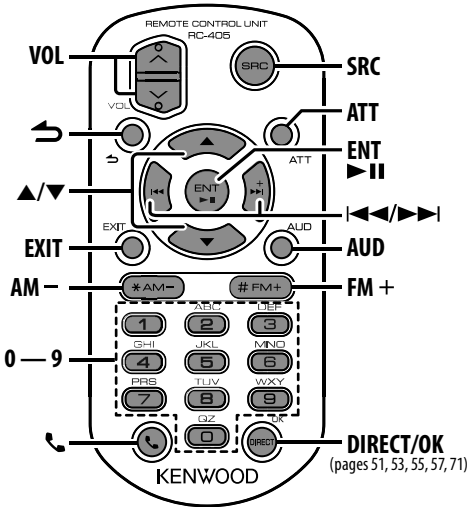

Commandes générales

Commande de volume **Touche [VOL]**

Sélection de la source **Touche [SRC]**

Réduction du volume **Touche [ATT]**

Le témoin "ATT" clignote lorsque la fonction d'atténuation est activée. Lorsque l'on appuie de nouveau sur la touche, le volume revient à son niveau précédent.

Entrer en mode de commande du son **touche [AUD]**



- Reportez-vous à <Commande du son> (page 59) pour connaître le mode de fonctionnement, telles que les procédures de commande audio et autres opérations.

Revenir à l'élément précédent **Touche [↶]**

Quitter le mode **Touche [EXIT]**

Sélectionner un élément **Touche [▲]/[▼]**

Confirmation **Touche [ENT]**

En source tuner/HD Radio

Sélection de bande **Touche [FM+]/[AM-]**

Sélection de station **Touche [◀◀]/[▶▶]**

Rappel des stations préréglées **Touches [1] à [6]**

En source iPod/CD/fichier audio

Sélection de morceau **Touche [◀◀]/[▶▶]**

Sélection de dossier/disque **Touche [FM+]/[AM-]**

Pause/lecture **Touche [▶▶]**

Entrer en mode de recherche de morceau

Touche [▲]/[▼]

Déplacement entre les dossiers/fichiers en mode de recherche de morceau **Touche [▲]/[▼]**

Revenir au dossier précédent **Touche [↶]**

Commande du téléphone mains libres

Effectuer un appel

Entrer en mode Bluetooth **Touche [☎]**

Entrer en mode de sélection de la méthode de numérotation **Touche [▲]/[▼]**

Sélectionner une méthode de numérotation **Touche [ENT]**

Entrée de numérotation

Type d'opération	Opération
Saisir un chiffre.	Touches [0] — [9]
Saisir "+".	Touche [▶▶1]
Saisir "#".	Touche [FM+]
Saisir "**".	Touche [AM-]
Efface le numéro de téléphone composé.	Touche [◀◀]

Effectuer un appel **Touche [OK]**

Recevoir un appel

Répondre à un appel **Touche [☎]**

Passer du mode de conversation privée au mode de connexion mains libre et vice-versa **Touche [▶▶]**

Appel en attente

Répondre à un autre appel entrant en mettant en attente l'appel en cours **Touche [☎]**

Répondre à un autre appel entrant après avoir terminé l'appel en cours **Touche [SRC]**

Continuer l'appel en cours **Touche [1]**

Pendant un appel

Terminer l'appel **Touche [SRC]**

Régler le volume de la voix **Touche [VOL]**

En source tuner Satellite Radio

Sélectionner la bande préreglée **Touche [FM]**

Sélectionner le canal **Touche [◀◀]/[▶▶]**

Rappeler les canaux préreglés **Touches [1] à [6]**

Préparation de la télécommande

Retirez le film protecteur de la pile en tirant dans le sens de la flèche.

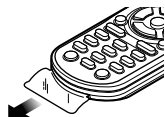

Changer la pile de la télécommande

Utilisez une pile bouton, disponible dans le commerce (CR2025).

- 1 Insérez un objet fin (un trombone, par exemple) et tirez pour extraire le boîtier de la pile.

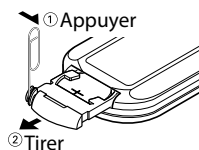

- 2 Placez les piles en prenant soin de bien respecter les pôles + et -, en suivant l'illustration située à l'intérieur du boîtier.

CR2025 (côté +)

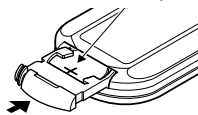

AVERTISSEMENT

- Ne pas poser la télécommande sur des endroits chauds, comme par exemple sur le tableau de bord.
- Pile au lithium.
Danger d'explosion en cas de remplacement incorrect de la pile.
Ne remplacer uniquement qu'avec le même type de pile ou son équivalent.
- Le boîtier de la pile ou les piles ne doivent pas être exposés à des chaleurs excessives telles que les rayons du soleil, du feu, etc.
- Conservez les piles hors de portée des enfants dans leur conditionnement original jusqu'à leur utilisation. Débarrassez-vous des piles usagées rapidement. En cas d'ingestion, contactez un médecin immédiatement.

Appendice

À propos des fichiers audio

- **Fichiers audio compatibles**
AAC-LC (.m4a), MP3 (.mp3), WMA (.wma)
- **Supports de disque compatibles**
CD-R/RW/ROM
- **Formats de fichiers de disques compatibles**
ISO 9660 Niveau 1/2, Joliet, Romeo, Nom de fichier étendu.
- **Périphériques USB compatibles**
Classe de stockage de masse USB
- **Systèmes de fichier de périphérique USB compatibles**
FAT16, FAT32

Bien que les fichiers audio soient conformes aux normes établies ci-dessus, il est possible que la reproduction ne soit pas possible suivant le type ou les conditions du support ou périphérique.

• Ordre de lecture des fichiers audio

Dans l'exemple de l'arborescence de dossiers et de fichiers ci-dessous, les fichiers sont lus dans l'ordre indiqué, de ① à ⑩.

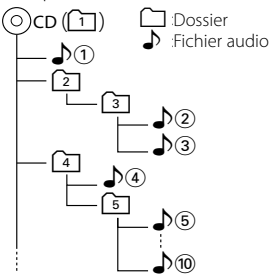

Vous pouvez consulter le manuel relatif aux fichiers audio qui se trouve sur le site www.kenwood.com/cs/ce/audiofile/. Dans ce manuel en ligne, vous trouverez des informations et des remarques détaillées qui ne sont pas fournies dans le présent manuel. Veuillez donc à lire attentivement ce manuel en ligne également.

À propos du périphérique USB

- Dans le présent manuel, l'expression "périphérique USB" s'utilise aussi pour les mémoires flash et les lecteurs audio numériques avec connecteur USB.
- Quand le périphérique USB est connecté à cet appareil, celui-ci peut être rechargé, pourvu que cet appareil soit mis sous tension.
- Placer le périphérique USB de façon à ce qu'il ne gêne pas la conduite du véhicule.
- Vous ne pouvez pas connecter un périphérique USB via un hub USB et un lecteur multicartes.
- Effectuer des sauvegardes des fichiers audio utilisés avec cet appareil. Les fichiers risquent d'être effacés selon les conditions de fonctionnement du périphérique USB.

Aucune compensation ne sera accordée pour les torts consécutifs à l'effacement de données enregistrées.

- Aucun périphérique USB n'est fourni avec cet appareil. Vous devez acheter un périphérique USB disponible dans le commerce.
- Pour la connexion du périphérique USB, l'utilisation du CA-U1EX (option) est recommandée. Le bon fonctionnement de la lecture n'est pas garanti lorsqu'un autre câble que le câble compatible USB est utilisé. La connexion d'un câble dont la longueur totale dépasse 5 m peut avoir pour conséquence un fonctionnement anormal de la lecture.

iPod/iPhone pouvant être connectés à cet appareil

Made for

- iPod nano (1st generation) • iPod nano (2nd generation)
- iPod nano (3rd generation) • iPod nano (4th generation)
- iPod nano (5th generation)
- iPod with video • iPod classic
- iPod touch (1st generation) • iPod touch (2nd generation)

Works with

- iPhone • iPhone 3G • iPhone 3GS



iPhone
4GB 8GB 16GB



iPhone 3G
8GB 16GB



iPhone 3GS
16GB 32GB

- Mettre le logiciel iPod/iPhone à jour avec la dernière version disponible.
- Le type de commande disponible varie en fonction du type d'iPod connecté. Veuillez consulter le site www.kenwood.com/cs/ce/ipod pour en savoir plus.
- Dans le présent mode d'emploi, le mot "iPod" désigne un iPod ou iPhone connecté à l'aide d'un câble iPod* (accessoire en option). Un câble KCA-iP101 est requis (accessoire en option).
* Non supporté par le modèle KCA-iP500.

Une liste des câbles de connexion compatibles iPod et iPhone se trouve sur notre site internet.

www.kenwood.com/cs/ce/ipod/



- Si vous démarrez la lecture après avoir connecté l'iPod, le morceau qui a été reproduit par l'iPod est lu en premier. Dans ce cas, "RESUMING" s'affiche sans afficher de nom de dossier, etc. Si vous changez l'élément de recherche, le titre correct, etc., s'affichera.
- Il n'est pas possible d'utiliser iPod lorsque "KENWOOD" ou "✓" est affiché sur l'iPod.

À propos du téléphone portable

Cette unité est conforme aux spécifications de Bluetooth suivantes:

Version	Version standard Bluetooth 2.0
Profil	HFP (profil mains libres) OPP (profil d'envoi de fichiers) PBAP (profil d'accès au répertoire téléphonique) SYNC (profil de synchronisation)

Pour les téléphones portables dont la compatibilité est vérifiée, accédez à l'URL suivante:

<http://www.kenwood.com/cs/ce/bt/>



- Les unités supportant la fonction Bluetooth ont été certifiées conformes à la norme Bluetooth selon la procédure prescrite par Bluetooth SIG. Cependant, il est possible que ces appareils ne puissent pas communiquer avec certains types de téléphones portables.
- HFP est un profil utilisé pour effectuer des appels en mains libres.
- OPP est un profil utilisé pour transférer des données telles qu'un répertoire téléphonique entre appareils.

Utilisation du modèle KDC-HD545U avec l'accessoire KCA-BT200 (optionnel)

Raccorder le KDC-HD545U au KCA-BT200 permet d'utiliser l'audio Bluetooth.

Sélection de la source audio Bluetooth

Appuyez sur la touche [SRC].

Sélectionnez l'affichage "BT AUDIO EXT".

Pause et lecture

Appuyez sur la touche [6].

Recherche de morceau

Appuyez sur la touche [◀◀] ou [▶▶].



- Vous ne pourrez pas effectuer tout ou partie des opérations énoncées ci-dessus si le lecteur audio Bluetooth n'a pas été préparé pour fonctionner avec le dispositif de commande.
- La commutation entre les sources audio Bluetooth ne lance pas la lecture ni ne l'arrête automatiquement. Vous devez lancer ou arrêter la lecture manuellement.
- Certains lecteurs audio ne peuvent pas être commandés à distance ou reconnectés après la déconnexion du système Bluetooth. Utilisez l'unité principale du lecteur audio pour connecter le système Bluetooth.
- Réglez le commutateur de type sur l'accessoire KCA-BT200 comme suit:
1: OFF, 2: OFF, 3: OFF

À propos de la réception HD Radio (KDC-BT645U: optionnel)

Si vous connectez un syntoniseur HD radio, les caractéristiques du syntoniseur de l'appareil sont désactivées et remplacées par les caractéristiques du syntoniseur HD Radio. Les fonctions du tuner HD Radio sont similaires à celles du tuner de l'autoradio.

À propos du tuner Satellite Radio (optionnel)

Cet appareil est compatible avec les tuners de radio satellite qui sont produits par SIRIUS et XM. Veuillez vous reporter au mode d'emploi du tuner de radio satellite.

À propos de "KENWOOD Music Editor"

- Cet appareil prend en charge le programme informatique Music Editor version 3.0 ou supérieure de KENWOOD.
- Lorsque vous utilisez les fichiers audio associés aux informations de la base de données du programme "KENWOOD Music Editor Lite ver1.0", vous pouvez chercher un fichier par titre, par album ou par nom d'artiste à l'aide de la <Recherche de morceau> (page 49).
- Dans ce manuel, l'expression "Music Editor media" désigne un dispositif qui contient des fichiers audio associés aux informations de la base de données ajoutées par le programme Music Editor de KENWOOD.
- "KENWOOD Music Editor Lite ver1.0" est disponible sur le site Web suivant:
www.kenwood.com/cs/ce/
- Pour en savoir plus sur le programme "KENWOOD Music Editor Lite ver1.0", veuillez consulter le site Web ci-dessus ou bien l'aide du programme.

Appendice

Liste des fonctions

En veille

1 ^{ère} hiérarchie	2 ^e hiérarchie	3 ^e hiérarchie	Page
"DISP SELECT"			60
"SETTINGS"	"CLOCK"	"CLOCK ADJUST"	62
	"DISPLAY"	"DIMMER SET"	61
"TEXT SCROLL"			
"BT DVC STATUS"***			
"INITIAL SET"	"PRESET TYPE"	62	
	"KEY BEEP"		
	"BUILT-IN AUX"		
	"CD READ"		
	"SP SELECT"		
	"F/W UP"		
"DEMO MODE"			62

En source CD/ Fichier audio

1 ^{ère} hiérarchie	2 ^e hiérarchie	3 ^e hiérarchie	Page
"AUDIO CONTROL"	"SUBWOOFER SET"	59	
	"BASS BOOST"		
	"SYSTEM Q"		
	"BASS LEVEL"		
	"MID LEVEL"		
	"TRE LEVEL"		
	"BALANCE"		
	"FADER"		
	"SUB-W LEVEL"		
	"DETAILED SET"		"LPF SUBWOOFER"
	"SUB-W PHASE"		
	"SUPREME SET"		
	"VOLUME OFFSET"		
"DISP SELECT"			60
"SETTINGS"	"CLOCK"	"CLOCK ADJUST"	62
	"DISPLAY" (voir "En veille")		61
"DEMO MODE"			62

En source USB/ iPod

1 ^{ère} hiérarchie	2 ^e hiérarchie	3 ^e hiérarchie	Page
"AUDIO CONTROL" (voir "En source CD/ Fichier audio")			59
"DISP SELECT"			60
"SETTINGS"	"SKIP SEARCH"	51	
	"IMPLIST DELETE"		
	"CLOCK"	"CLOCK ADJUST"	62
	"DISPLAY" (voir "En veille")		61
"DEMO MODE"			62

En source tuner

1 ^{ère} hiérarchie	2 ^e hiérarchie	3 ^e hiérarchie	Page
"AUDIO CONTROL" (voir "En source CD/ Fichier audio")			59
"DISP SELECT"			60

"SETTINGS"	"SEEK MODE"	52	
	"AUTO MEMORY"		
	"MONO SET"		
	"CLOCK"	"CLOCK ADJUST"	62
	"DISPLAY" (voir "En veille")		61
"DEMO MODE"			62

En source radio HD

1 ^{ère} hiérarchie	2 ^e hiérarchie	3 ^e hiérarchie	Page	
"AUDIO CONTROL" (voir "En source CD / Fichier audio")			59	
"DISP SELECT"			60	
"SETTINGS"	"SEEK MODE"	54		
	"AUTO MEMORY"			
	"RECEIVE MODE"			
	"TAG MEMORY"			
	"TAGGING"			
	"CLOCK"		"CLOCK ADJUST"	62
	"DISPLAY" (voir "En veille")			61
	"DEMO MODE"			

En mode Bluetooth mains libres

1 ^{ère} hiérarchie	2 ^e hiérarchie	3 ^e hiérarchie	Page
"DISP SELECT"			60
"SETTINGS"	"PHONE SELECT"	64	
	"AUDIO SELECT"***		
	"SMS DOWNLOAD"		
	"SMS INBOX"		
	"VOICE TAG"		
	"DETAILED SET"		"DEVICE REGIST"
			"S-DVC SELECT"
			"DEVICE DELETE"
			"PIN CODE EDIT"
			"AUTO ANSWER"
			"BT SP SELECT"
			"CALL BEEP"
			"BT F/W UPDATE"
	"MIC GAIN"*		
	"NR LEVEL"*		
	"EC LEVEL"*		
	"CLOCK"		"CLOCK ADJUST"
"DISPLAY" (voir "En veille")		61	
"DEMO MODE"			62

En source AUX

1 ^{ère} hiérarchie	2 ^e hiérarchie	3 ^e hiérarchie	Page
"AUDIO CONTROL" (voir "En source CD/ Fichier audio")			59
"DISP SELECT"			60
"SETTINGS"	"AUX NAME SET"		61
	"CLOCK"	"CLOCK ADJUST"	62
	"DISPLAY" (voir "En veille")		61
"DEMO MODE"			62

*KDC-BT645U uniquement

**KDC-HD545U avec KCA-BT200 (accessoire en option)

***KDC-BT645U/KDC-HD545U avec KCA-BT200 (accessoire en option)

Accessoires/Procédure d'installation

Accessoires

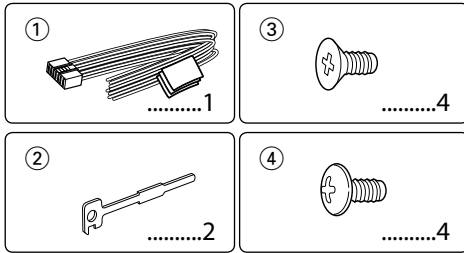

Procédure d'installation

1. Pour éviter les courts-circuits, retirez la clef de contact et déconnectez la borne \ominus de la batterie.
2. Raccordez correctement les câbles d'entrée et de sortie de chaque appareil.
3. Raccordez les câbles d'enceinte du faisceau de câbles.
4. Connectez les câbles du faisceau dans l'ordre suivant: masse, batterie, allumage.
5. Connectez le connecteur du faisceau de câbles à l'appareil.
6. Installez l'appareil dans votre voiture.
7. Reconnectez la borne \ominus de la batterie.
8. Appuyez sur la touche de réinitialisation.

⚠ AVERTISSEMENT

Si vous connectez le câble d'allumage (rouge) et le câble de batterie (jaune) au châssis de la voiture (masse), vous risquez de causer un court-circuit qui peut provoquer un incendie. Connectez toujours ces câbles à la source d'alimentation passant par le boîtier de fusibles.



- Le montage et le câblage de ce produit nécessitent des compétences et de l'expérience. Pour des raisons de sécurité, laissez un professionnel effectuer le travail de montage et de câblage.
- Assurez-vous de mettre l'appareil à la masse sur une alimentation négative de 12V CC.
- N'installez pas l'appareil dans un endroit exposé directement à la lumière du soleil, à une chaleur excessive ou à l'humidité. Évitez également les endroits trop poussiéreux ou exposés aux éclaboussures.
- N'utilisez pas vos propres vis. N'utilisez que les vis fournies. L'utilisation de vis incorrectes pourrait endommager l'appareil.
- Si l'appareil ne parvient pas à se mettre sous tension (le message "PROTECT" s'affiche), cela est peut être dû à un court-circuit au niveau du cordon d'enceinte ou à un contact entre ce dernier et le châssis du véhicule, ce qui a pu activer la fonction de protection. Le câble des enceintes doit donc être vérifié.
- Si l'allumage de votre voiture n'a pas de position ACC, connectez le câble d'allumage à une source d'alimentation qui peut être mise sous et hors tension avec la clef de

contact. Si vous connectez le câble d'allumage à une source d'alimentation constante, comme un câble de batterie, la batterie risque de se décharger.

- Si la console est équipée d'un couvercle, assurez-vous d'installer l'appareil de façon à ce que la façade ne touche pas le couvercle lors de la fermeture ou de l'ouverture.
- Si un fusible saute, assurez-vous d'abord que les câbles n'ont pas causé de court-circuit puis remplacez le vieux fusible par un nouveau de même valeur.
- Isolez les câbles non-connectés avec un ruban de vinyle ou d'un autre matériel similaire. Pour éviter les courts-circuits, ne retirez pas les capuchons à l'extrémité des câbles non-connectés et des prises.
- Connectez séparément chaque câble d'enceinte à la borne correspondante. L'appareil peut être endommagé si le câble négatif \ominus pour une des enceintes ou le câble de masse entre en contact avec une partie métallique du véhicule.
- Quand deux enceintes seulement sont connectées au système, connectez les câbles soit aux deux prises de sortie avant, soit aux deux prises de sortie arrière (c.à.d. ne mélangez pas l'avant et l'arrière). Par exemple, si vous raccordez le câble \oplus de l'enceinte de gauche à une prise de sortie avant, ne connectez pas le câble \ominus à une prise de sortie arrière.
- Après avoir installé l'appareil, vérifiez que les feux de freinage, les clignotants, les essuie-glaces, etc. de la voiture fonctionnent correctement.
- Monter l'appareil de façon à ce que l'angle de montage soit au maximum de 30°.
- La qualité de réception peut chuter si des objets métalliques se trouvent près de l'antenne Bluetooth.

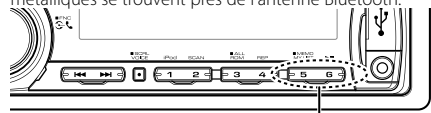

Antenne Bluetooth

Pour obtenir une bonne réception

Pour assurer une bonne réception, veuillez tenir compte des indications suivantes:

- Communiquez avec le téléphone portable à une distance en visibilité directe de 10 m maximum (30 pieds). La portée de communication diminue selon l'environnement. La portée de communication diminue également lorsqu'un obstacle se trouve entre cet appareil et le téléphone portable. La portée de communication maximale (10 m) indiquée ci-dessus n'est pas toujours garantie.
- La présence d'une station d'émission ou d'un émetteur-récepteur portatif à proximité peut entraîner des interférences avec la communication à cause d'un signal trop fort.

Au sujet des lecteurs de CD/changeurs de disque connectés à cet appareil

Si le lecteur de CD/changeur de disque possède le commutateur "O-N", mettez-le dans la position "N". Les fonctions utilisables et les informations affichables diffèrent suivant les modèles connectés.

Connexion des câbles aux bornes

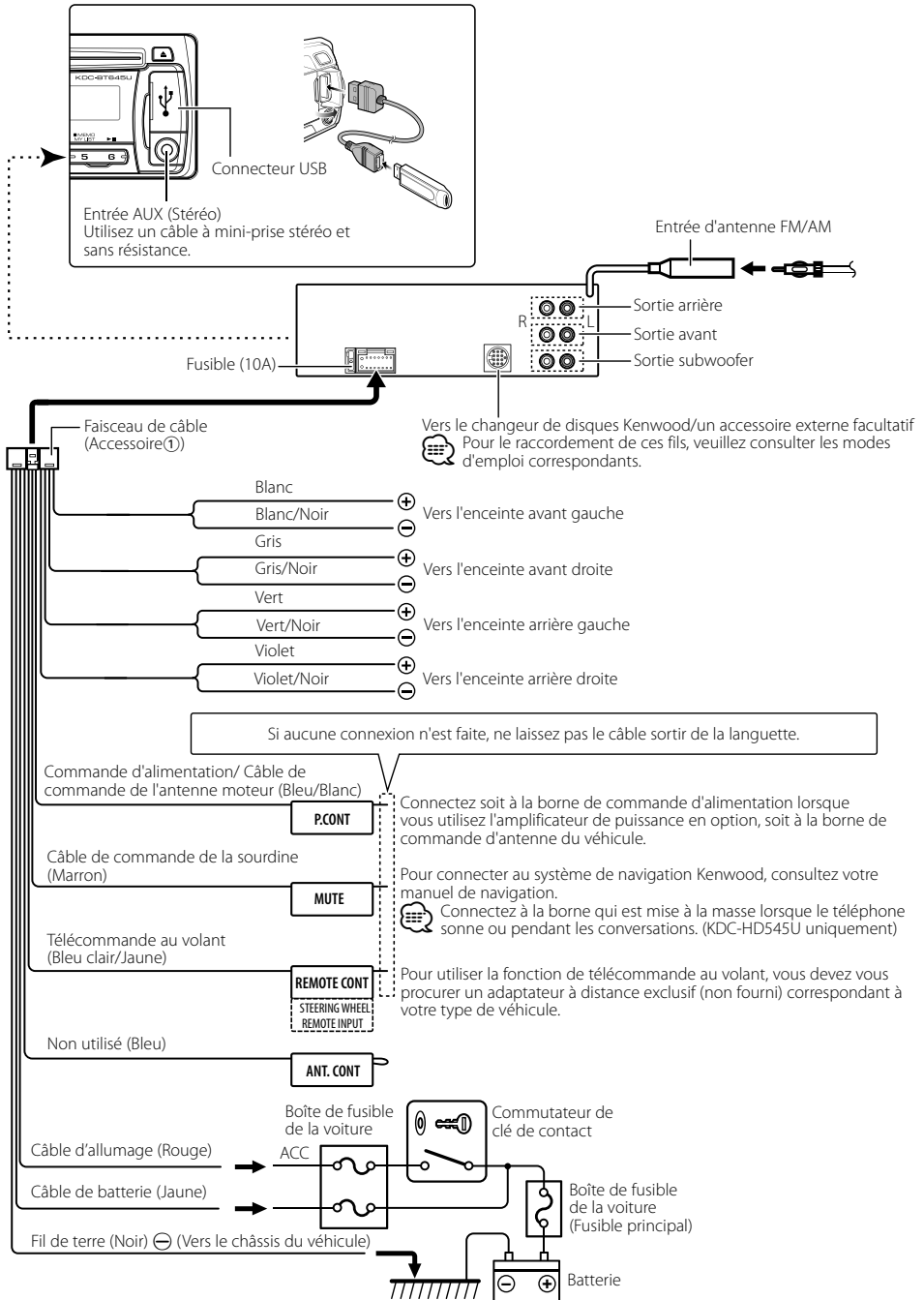

Installation/Retrait de l'appareil

Voitures non japonaises

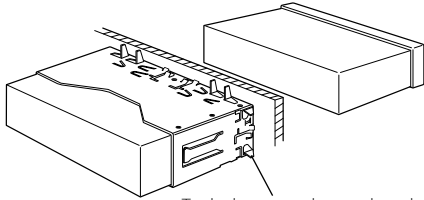

Tordre les pattes du manchon de montage avec un tournevis ou un outil similaire et fixer.



- Assurez-vous que l'appareil est solidement installé. Si l'appareil est instable, il risque de mal fonctionner (par ex. le son risque de sauter).

Voitures japonaises

- Veuillez consulter la section <Retrait du cadre en caoutchouc dur> avant de retirer le cadre en caoutchouc dur.
- Alignez les orifices de l'appareil (2 emplacements de chaque côté) et les supports de fixation du véhicule puis fixez l'appareil avec les vis fournies.

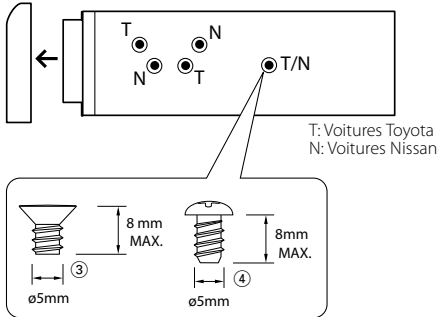

Accessoire③...pour les voitures Nissan
Accessoire④...pour les voitures Toyota



AVERTISSEMENT

Installez cet appareil dans la console de votre véhicule.

Ne touchez pas la partie métallique de cet appareil pendant ou juste après son utilisation. Les parties métalliques, comme le dissipateur thermique et le boîtier, deviennent chaudes.

Retrait du cadre en caoutchouc dur

- Engagez les loquets sur l'outil de retrait et enlevez les deux crochets supérieurs. Soulevez le cadre et tirez-le vers l'avant comme indiqué sur la figure.

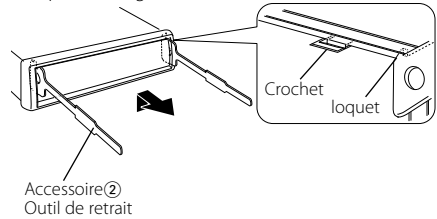

- Une fois la partie haute enlevée, retirez les deux points d'attache inférieurs.



- Le cadre peut être également retiré de la même façon en commençant par la partie basse.

Retrait de l'appareil

- Veuillez consulter la section <Retrait du cadre en caoutchouc dur> avant de retirer le cadre en caoutchouc dur.
- Retirez la façade.
- Insérez les deux outils de retrait profondément dans les fentes de chaque côté, comme indiqué sur le croquis.
- Poussez l'outil de retrait vers le bas, et retirez à moitié l'appareil tout en exerçant une pression vers l'intérieur.

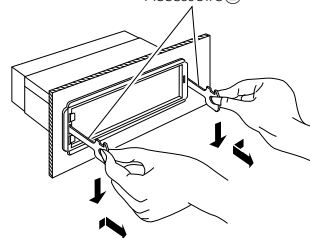

- Faites attention de ne pas vous blesser avec les loquets de l'outil de retrait.

- Retirez l'appareil entièrement avec les mains, en prenant soin de ne pas le faire tomber.

Guide de dépannage

Certaines fonctions de cet appareil peuvent être désactivées lorsque certains réglages sont effectués sur l'appareil.

- 1** • **Impossible de régler le subwoofer.**
- **Impossible de configurer le filtre passe-bas.**
- **Aucune sortie émise par le subwoofer.**
 - ▶ L'option "SUBWOOFER SET"/("SUB-W SET") dans <Commande du son> (page 59) n'est pas réglée sur ON.

- 1** **Impossible de régler la phase du subwoofer.**
 - ▶ Le filtre passe-bas est réglé sur "THROUGH".
 - ☞ "LPF SUBWOOFER" dans <Commande du son> (page 59).

- 1** **Le nombre de morceaux contenus dans la catégorie "SONGS" de cet appareil diffère du nombre de morceaux contenus dans la catégorie "SONGS" de l'iPod.**
 - ▶ L'appareil ne compte pas les fichiers podcasts étant donné qu'il ne peut pas les lire.

Ce qui semble être un dysfonctionnement de l'appareil peut en fait être le résultat d'une simple erreur de manipulation ou de câblage. Avant d'appeler un centre de service, vérifiez d'abord dans le tableau suivant les problèmes possibles.

Généralités

- ?** **Le bip de confirmation des opérations ne fonctionne pas.**
 - ✓ La sortie de préampli est en cours d'utilisation.
 - ☞ Le bip de confirmation des opérations ne peut être émis par la sortie de préampli.

Source Tuner

- ?** **La réception radio est mauvaise.**
 - ✓ L'antenne de la voiture n'est pas sortie.
 - ☞ Sortez l'antenne complètement.

En source disque

- ?** **Le disque spécifié n'est pas lu, mais un autre est lu à sa place.**
 - ✓ Le CD spécifié est très sale.
 - ☞ Nettoyez le CD en vous reportant à la rubrique relative au nettoyage des CD dans la section <Manipulation des CD> (page 45).
 - ✓ Le disque a été inséré dans une autre fente que celle spécifiée.
 - ☞ Éjectez le chargeur et vérifiez le numéro du disque spécifié.
 - ✓ Le disque est très rayé.
 - ☞ Essayez un autre disque.

Source fichier audio

- ?** **Le son saute quand un fichier audio est lu.**
 - ✓ Le support est sale ou rayé.
 - ☞ Nettoyez le support en vous reportant à la rubrique relative au nettoyage des CD dans la section <Manipulation des CD> (page 45).
 - ✓ Les conditions d'enregistrement sont mauvaises.
 - ☞ Réenregistrez le support ou utilisez-en un autre.

Téléphonie mains libres

- ?** **Le volume de la conversation est bas.**
 - ✓ Le volume de la conversation mains libres est réglé sur un niveau bas.
 - ☞ Le volume de la conversation mains libres peut être ajusté indépendamment. Ajustez-le pendant la conversation mains libres. "MIC GAIN", "NR LEVEL" et "EC LEVEL" dans <Configuration Bluetooth> (page 64).

- ?** **Aucun son ne sort des haut-parleurs arrière.**
 - ✓ Vous parlez en mode de conversation mains libres.
 - ☞ Aucun son ne sort des haut-parleurs arrière en mode de conversation mains libres.

- ?** **On n'entend aucun bip à l'arrivée d'un appel entrant.**
 - ✓ L'émission ou non du bip d'avertissement dépend du type de téléphone portable.
 - ☞ "CALL BEEP" dans <Configuration Bluetooth> (page 64) doit être réglé sur ON.

- ?** **La voix n'est pas reconnue.**
 - ✓ La vitre de la voiture est ouverte.
 - ☞ Si le bruit environnant est fort, la voix ne peut pas être reconnue correctement. Fermez les vitres du véhicule.
 - ✓ Voix faible.
 - ☞ Si la voix est trop faible, elle ne peut pas être reconnue correctement. Parlez dans le micro un peu plus fort et naturellement.
 - ✓ La personne qui énonce la balise vocale n'est pas celle qui l'a enregistrée.
 - ☞ Seule la voix de la personne qui a enregistré la balise vocale peut être reconnue.

Source audio Bluetooth KDC-HD545U avec KCA-BT200 (en option)

? Le lecteur audio Bluetooth ne peut pas être enregistré (problème d'association).

- ✓ Le code PIN est activé.
 - ☞ Si un code PIN est fourni dans le mode d'emploi du lecteur audio Bluetooth, enregistrez-le en vous reportant à la section <Enregistrement du code PIN> (page 66).

? Le son émis par le lecteur audio Bluetooth n'est pas régulier.

- ✓ La distance qui sépare cet appareil du lecteur audio est trop grande.
 - ☞ Rapprochez le lecteur audio de cet appareil.
- ✓ Un autre dispositif Bluetooth gêne la communication Bluetooth.
 - ☞ Éteignez cet autre dispositif Bluetooth.
 - ☞ Éloignez cet autre dispositif Bluetooth de cet appareil.
- ✓ Un autre dispositif ou profil Bluetooth est utilisé pour communiquer.
 - ☞ Le téléchargement du répertoire téléphonique ou des SMS déconnecte le son.

Les messages ci-dessous indiquent l'état de votre système.

- TOC ERROR: • Aucun disque n'a été inséré dans le chargeur de disques.
• Le CD est très sale. Le CD est à l'envers. Le CD est très rayé.
- ERROR 05: Le disque est illisible.
- ERROR 77: L'appareil fonctionne mal pour certaines raisons.
☞ Appuyez sur la touche de réinitialisation de l'appareil. Si le code d'erreur "ERROR 77" persiste, consultez le centre de service après-vente le plus proche.
- ERROR 99: Il y a une anomalie dans le chargeur de disques. Ou l'unité fonctionne mal pour une raison quelconque.
☞ Vérifiez le chargeur de disques. Appuyez ensuite sur la touche reset de l'unité. Si le message "ERROR 99" persiste, veuillez consulter votre centre de service après-vente le plus proche.
- IN (clignotement):
Le lecteur CD ne marche pas correctement.
☞ Réinsérez le CD. Si le CD ne peut pas être éjecté ou si l'affichage continue à clignoter même si le CD a été correctement remis en place, veuillez couper le courant et consulter votre centre de service après-vente le plus proche.
- PROTECT (clignotement):
Le fil d'enceinte a un court-circuit ou touche le châssis du véhicule, et par conséquent la fonction de protection est activée.
☞ Câblez ou isolez correctement le fil d'enceinte puis appuyez sur la touche de réinitialisation. Si le code "PROTECT" persiste, consultez le centre de service après-vente le plus proche.
- NA FILE: Le format du fichier audio lu n'est pas pris en charge par cette unité.
- COPY PRO: Un fichier interdit de copie est lu .
- READ ERROR: Le système de fichier du périphérique USB connecté est cassé.
☞ Copiez à nouveau les fichiers et les dossiers du périphérique USB. Si le message d'erreur est toujours affiché, initialisez le périphérique USB ou utilisez un autre périphérique USB.
- NO DEVICE: Le périphérique USB est sélectionné en tant que source bien qu'aucun périphérique USB ne soit connecté.
☞ Changez de source en sélectionnant n'importe quelle source autre qu'USB. Connectez un périphérique USB puis repassez à la source USB.

Guide de dépannage

N/A DEVICE:	<ul style="list-style-type: none">• Un périphérique USB incompatible est connecté.• La connexion à l'iPod a échoué.• Vérifiez que l'iPod connecté est un iPod pris en charge par l'appareil. Pour en savoir plus sur les types d'iPod pris en charge, consultez la section <À propos des fichiers audio> (page 74).	CONNECT NG:	L'unité ne peut pas être connectée à l'appareil.
NO MUSIC DATA/ERROR 15:	<ul style="list-style-type: none">• Le périphérique USB connecté contient des fichiers audio illisibles.• Le support utilisé ne dispose pas de données enregistrées que l'appareil peut lire.	PAIRING NG:	Erreur d'association.
USB ERROR:	<p>Un problème peut être survenu sur le périphérique USB connecté.</p> <ul style="list-style-type: none">• Retirez le périphérique USB, puis mettez l'interrupteur d'alimentation sur ON. Si le même affichage se répète, utilisez un autre périphérique USB.	NO MATCHING:	La balise vocale est erronée. La voix ne peut pas être reconnue car la balise vocale n'a pas été enregistrée, etc.
iPod ERROR:	<p>La connexion à l'iPod a échoué.</p> <ul style="list-style-type: none">• Retirez l'iPod puis reconnectez-le.• Vérifiez que le logiciel de l'iPod correspond à la version la plus récente.	TOO SOFT:	La voix est trop faible et ne peut pas être reconnue correctement.
USB REMOVE (clignotement):	Le mode Enlever a été sélectionné pour le périphérique USB/iPod. Vous pouvez enlever le périphérique USB/iPod en toute sécurité.	TOO LOUD:	La voix est trop forte pour être reconnue.
NO NUMBER:	<ul style="list-style-type: none">• L'appelant ne précise pas d'identification.• Il n'y a pas de données de numéros de téléphone.	TOO LONG:	Le mot ou la manière de le prononcer sont trop longs pour être reconnus.
NO DATA:	<ul style="list-style-type: none">• Il n'y a pas de liste des appels sortants.• Il n'y a pas de liste des appels entrants.• Il n'y a pas de liste des appels manqués.• Il n'y a pas de liste dans l'annuaire.	NO PHONEBOOK:	Les données ne sont pas présentes dans le répertoire téléphonique.
NO ENTRY:	Le téléphone portable n'a pas été enregistré (pairage).	NO MESSAGE:	Il n'y a pas de message dans la boîte de réception.
HF DISCONCT:	L'appareil ne peut pas communiquer avec le téléphone portable.	NO RECORD:	La balise vocale n'est pas enregistrée dans le répertoire téléphonique.
HF ERROR 07:	<p>Impossible d'accéder à la mémoire.</p> <ul style="list-style-type: none">• Éteignez et rallumez. Si ce message continue d'apparaître, appuyez sur la touche de réinitialisation de l'appareil de commande.	MEMORY FULL:	Le nombre maximum de balises vocales pouvant être enregistrées dans le répertoire téléphonique a été atteint.
HF ERROR 68:	<p>L'appareil ne peut pas communiquer avec le téléphone portable.</p> <ul style="list-style-type: none">• Éteignez et rallumez. Si ce message continue d'apparaître, appuyez sur la touche de réinitialisation de l'appareil de commande.	NO ACCESS:	Le préreglage effectué avec la fonction de préreglage en mémoire mixte n'est pas disponible. En fonction de la bande ou de la source sélectionnée, les contenus préenregistrés pourraient ne pas être rappelés.
UNKNOWN:	L'appareil Bluetooth ne peut pas être détecté.	NO VOICE:	Pas d'appel.
DEVICE FULL:	5 appareils Bluetooth ont déjà été enregistrés. Vous ne pouvez pas enregistrer d'autre appareil Bluetooth.	MEMORY FULL:	La mémoire pour les balises du récepteur HD Radio est PLEINE.
PIN CODE NG:	Le code PIN est erroné.	iPod FULL:	La mémoire de l'iPod est PLEINE.
		NO TAG FNC:	Un iPod incompatible avec la mémoire de balisage est connecté.
		TAG ERROR:	La procédure n'est pas enregistrée dans la mémoire de balisage.
		N/A CHANNELS:	Impossible de capter un canal et une catégorie.

Note de IC (Industrie Canada)

“L'utilisation de ce dispositif est autorisée seulement aux conditions suivantes:

- (1) il ne doit pas produire de brouillage et
- (2) l'utilisateur du dispositif doit être prêt à accepter tout brouillage radioélectrique reçu, même si ce brouillage est susceptible de compromettre le fonctionnement du dispositif.”

L'expression “IC.” avant le numéro d'homologation/ enregistrement signifie seulement que les spécifications techniques d'Industrie Canada ont été respectées.

- Contient un module émetteur
FCC ID: RKXCK5000NVIA
- Contient un module émetteur
IC ID: 5119A-CK5000NVIA



Ce symbole indique que Kenwood a fabriqué ce produit de façon à ce qu'il ait un impact moindre sur l'environnement.

- HD Radio™ Technology Manufactured Under License From iBiquity Digital Corp. U.S. and Foreign Patents. HD Radio™ and HD Radio Ready logo are proprietary trademarks of iBiquity Digital Corporation.
- The “AAC” logo is a trademark of Dolby Laboratories.
- The Bluetooth word mark and logos are owned by the Bluetooth SIG, Inc. and any use of such marks by Kenwood Corporation is under license. Other trademarks and trade names are those of their respective owners.
- iTunes is a trademark of Apple Inc.
- iPod is a trademark of Apple Inc., registered in the U.S. and other countries.
- iPhone is a trademark of Apple Inc.
- “Made for iPod” means that an electronic accessory has been designed to connect specifically to iPod and has been certified by the developer to meet Apple performance standards.
- “Works with iPhone” means that an electronic accessory has been designed to connect specifically to iPhone and has been certified by the developer to meet Apple performance standards.
- Apple is not responsible for the operation of this device or its compliance with safety and regulatory standards.

Caractéristiques techniques

Section tuner FM

- Bande de fréquences (espacement de 200 kHz)
 - : 87,9 MHz — 107,9 MHz
- Sensibilité utile
 - : 11,2dBf (1,0 μ V/75 Ω : S/N = 26dB) KDC-BT645U
 - : 9,3dBf (0,8 μ V/75 Ω : S/N = 30dB) KDC-HD545U
- Seuil de sensibilité
 - : 19,2dBf (2,5 μ V/75 Ω : DIN S/N = 46dB) KDC-BT645U
 - : 15,2dBf (1,6 μ V/75 Ω : S/N = 50dB) KDC-HD545U
- Réponse en fréquence (± 3 dB)
 - : 30 Hz – 15 kHz
- Taux de Signal/Bruit (MONO)
 - : 63 dB KDC-BT645U
 - : 70 dB KDC-HD545U
- Séparation stéréo (1 kHz)
 - : 40 dB

Section Tuner FM numérique (KDC-HD545U)

- Bande de fréquences (espacement de 200 kHz)
 - : 87,9 MHz – 107,9 MHz
- Réponse en fréquence (± 3 dB)
 - : 20 Hz – 20 kHz
- Taux de Signal/Bruit (STÉRÉO)
 - : 70 dB

Section tuner AM

- Bande de fréquences (espacement de 10 kHz)
 - : 530 kHz – 1700 kHz
- Sensibilité utile (S/N = 20dB)
 - : 31 dB μ (36 μ V) KDC-BT645U
 - : 28 dB μ (25 μ V) KDC-HD545U

Section Tuner AM numérique (KDC-HD545U)

- Bande de fréquences (espacement de 10 kHz)
 - : 530 kHz – 1700 kHz
- Réponse en fréquence (± 3 dB)
 - : 40 Hz – 15 kHz
- Taux de Signal/Bruit (STÉRÉO)
 - : 70 dB

Section Disque Compact

- Diode laser
 - : GaAlAs
- Filtre numérique (D/A)
 - : 8 fois suréchantillonnage
- Convertisseur D/A
 - : 24 Bit
- Vitesse de rotation
 - : 500 – 200 t/min. (CLV)
- Pleurage et scintillement
 - : Non mesurables
- Réponse en fréquence (± 1 dB)
 - : 20 Hz – 20 kHz
- Distorsion harmonique totale (1 kHz)
 - : 0,01 %
- Taux de Signal/Bruit (1 kHz)
 - : 105 dB
- Gamme dynamique
 - : 93 dB
- Décodage MP3
 - : Compatible avec le format MPEG-1/2 Audio Layer-3
- Décodeur WMA
 - : Compatible Windows Media Audio
- Décode AAC
 - : Fichiers AAC-LC “.m4a”

Interface USB

- Standard USB
 - : USB1.1/ 2.0 (vitesse maximale)
- Système de fichiers
 - : FAT16/ 32
- Décodage MP3
 - : Compatible avec le format MPEG-1/2 Audio Layer-3
- Décodeur WMA
 - : Compatible Windows Media Audio
- Décode AAC
 - : Fichiers AAC-LC “.m4a”
- Courant d'alimentation maximum
 - : 500 mA

Section Bluetooth (KDC-BT645U)

Version
: Bluetooth Ver.2.0
Bande de fréquences
: 2,402 – 2,480 GHz
Puissance de sortie
: +4dBm (MAX), 0dBm (AVE) Classe d'énergie 2
Portée de communication maximale
: Ligne de vue environ 10m (32,8 pieds)
Profil
: HFP (Hands Free Profile)
: HSP (Headset Profile)
: SPP (Serial Port Profile)
: PBAP (Phone book Access Profile)
: OPP (Object Push Profile)
: SYNC (Synchronization Profile)

Section audio

Puissance de sortie maximum
: 50 W x 4
Pleine Puissance de Largeur de Bande
(avec une DHT inférieure à 1%)
: 22 W x 4
Impédance d'enceinte
: 4 – 8 Ω
Action en tonalité
Graves : 100 Hz \pm 8 dB
Moyennes : 1 kHz \pm 8 dB
Aiguës : 10 kHz \pm 8 dB
Niveau de préamplification/charge (CD/ CD-CH)
: 2000 mV/10 k Ω
Impédance du préamplificateur
: \leq 600 Ω

Entrée auxiliaire

Réponse en fréquence (\pm 3 dB)
: 20 Hz – 20 kHz
Tension maximum d'entrée
: 1200 mV
Impédance d'entrée
: 10 k Ω

Généralités

Tension de fonctionnement
: 14,4 V (entre 10,5 et 16V) KDC-BT645U
: 14,4 V (entre 11,0 et 16V) KDC-HD545U
Consommation de courant maximale
: 10 A
Dimensions d'installation (L x H x P)
: 182 x 53 x 155 mm
7-3/16 x 2-1/16 x 6-1/8 pouces
Poids
: 1,3 kg (2,9 livres)

Les spécifications sont sujettes à changements sans notification.

Índice

Antes de usar	87	Ajustes de audio	101
Nombres y funciones de los componentes	88	Control de audio	
Funcionamiento general	89	Ajustes de la visualización	102
Antes de su utilización		Selección de la visualización	
Operaciones generales		Desplazamiento del texto	
Funcionamiento del ajuste de funciones		Configuración de la visualización	
Funcionamiento de los discos de música/archivos de audio/iPod	90	Ajuste de la pantalla de la entrada auxiliar	
Funcionamiento básico		Otras funciones	104
Función de reproducción		Ajuste del reloj	
Todo aleatorio		Ajuste del modo de demostración	
Búsqueda de música		Ajuste inicial	
Búsqueda de música para iPod		Extracción de la placa frontal	
Búsqueda alfabética		Cómo reiniciar su unidad	
Mi lista de reproducción para iPod		Silenciamiento del volumen al recibir una llamada telefónica	
Ajuste de archivo de audio/iPod		Configuración de Bluetooth	106
Control del iPod en modo manual		Configuración de Bluetooth	
Búsqueda directa de música		Registro del dispositivo Bluetooth (emparejamiento)	
Funcionamiento básico del cambiador de disco (accesorio opcional)		Borrar un dispositivo Bluetooth registrado	
Búsqueda directa de disco		Registro del código PIN	
Funcionamiento del sintonizador	94	Visualización de la versión del firmware	
Funcionamiento básico		Descarga de la agenda	
Memoria de presintonización de emisoras		Selección del dispositivo Bluetooth que desea conectar	
Ajuste del sintonizador		Descarga de SMS	
Sintonización de acceso directo		SMS (Servicio de mensajes cortos)	
Funcionamiento del sintonizador HD Radio™	96	Agregar un comando de marcación por voz	
Funcionamiento básico		Ajuste de un comando de voz para categoría	
Memoria de presintonización de emisoras		Control del sintonizador de radio por satélite (accesorio opcional)	112
Ajuste de HD Radio™		Funcionamiento básico	
Sintonización de acceso directo		Memoria de presintonización	
Etiquetas de iTunes		Configuración de la radio por satélite	
Funcionamiento para llamar por teléfono con manos libres	98	Búsqueda de categoría y de canal	
Conexión a un dispositivo Bluetooth		Exploración de canales	
Realizar una llamada		Sintonización de acceso directo	
Llamar a un número en la agenda telefónica		Operaciones básicas del mando a distancia	114
Llamar a un número en el registro de llamadas		Apéndice	116
Marcación de un número		Accesorios/Procedimiento de instalación	119
Realización de una llamada con marcación por voz		Conexión de cables a los terminales	120
Registro del número del de marcación preestablecido (Memoria de presintonización)		Instalación/Desmontaje de la unidad	121
Marcación rápida (Marcación preestablecida)		Guía sobre localización de averías	122
Recepción de una llamada		Especificaciones	126
Durante una llamada			
Llamada en espera			
Otras funciones			
Visualización del tipo de número telefónico (categoría)			

Antes de usar

▲ADVERTENCIA

Para evitar el riesgo de lesiones y/o fuego, observe las siguientes precauciones:

Para evitar cortocircuitos, nunca coloque ni deje objetos metálicos (por ejemplo, monedas o herramientas metálicas) dentro de la unidad.

Antes de utilizar esta unidad por primera vez

Esta unidad se ajusta inicialmente al modo de demostración.

Al utilizar esta unidad por primera vez, cancele el modo de demostración. Consulte <Salir del modo de demostración> (página 89).

Limpieza de la unidad

Si la placa frontal de esta unidad está manchada, límpiela con un paño seco tal como un paño de silicona.

Si la placa frontal está muy sucia, límpiela con un paño humedecido en jabón neutro, y luego vuelva a limpiarla con un trapo suave limpio y seco.



Si se aplica algún spray para limpiar directamente a la unidad puede que afecte a sus partes mecánicas. Si se limpia la placa frontal con un paño duro o utilizando líquido volátil tal como disolvente o alcohol puede que se raye la superficie o que se borren algunos caracteres.

Acerca de los terminales de la unidad y la placa frontal

- Para evitar el deterioro, no toque los terminales de la unidad y la placa frontal con los dedos.
- Si se ensucian los terminales de la unidad o de la placa frontal, límpielos con un paño suave y seco.

Empañamiento de la lente

Inmediatamente después de encender el calefactor del automóvil en épocas de frío, se podría formar condensación o vaho sobre la lente del reproductor de CD. Este empañamiento de la lente podría hacer imposible la reproducción de CDs. En tal caso, retire el disco y espere hasta que se evapore la condensación. Si la unidad no opera de la manera normal después de un tiempo, consulte con su distribuidor Kenwood.

Notas

- Si tiene problemas durante la instalación, consulte con su distribuidor Kenwood.
- Cuando compre accesorios opcionales, verifique antes con su distribuidor Kenwood que dichos accesorios funcionan con su modelo en su área.
- Los caracteres que se pueden visualizar en esta unidad son A-Z 0-9 @ " ' ` % & * + - = , . / \ < > [] () ; ; ^ - { } ~ .
- Las ilustraciones de la pantalla de visualización y del panel que aparecen en este manual son solo ejemplos que se utilizan para explicar claramente la forma en la cual se utilizan los controles. Por lo tanto, las ilustraciones de la pantalla que aparecen pueden ser distintas a las que aparecen realmente en la pantalla del equipo, y algunas de las ilustraciones de la pantalla puede que representen algo imposible durante el funcionamiento actual.

Manipulación de CDs

- No toque la superficie de grabación del CD.
- No pegue cintas etc., sobre el CD. Ni tampoco utilice un CD con cinta pegada sobre éste.
- No utilice accesorios de tipo disco.
- Limpie desde el centro del disco hacia el exterior.
- Cuando extraiga los CD de esta unidad, tire de estos en sentido horizontal.
- Si el agujero central del CD o el margen exterior tiene rebaba, utilícelo después de haberla quitado con un bolígrafo.

CDs que no se pueden utilizar

- No se pueden utilizar CDs que no sean redondos.

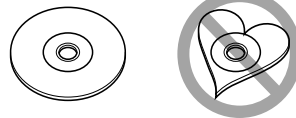

- No se pueden utilizar CDs coloreados en la superficie de grabación o que estén sucios.
- Esta unidad sólo puede reproducir los CDs con . Puede que no reproduzca correctamente los discos que no tienen la marca.
- No se puede reproducir un CD-R o CD-RW que no ha sido finalizado. (Para el proceso de finalización remítase a su software escrito CD-R/CD-RW, y a su manual de instrucciones de grabador de CD-R/CD-RW.)
- No pueden utilizarse CDs de 3 pulgadas. Intentar insertar uno con un adaptador puede resultar en una avería.

Nombres y funciones de los componentes

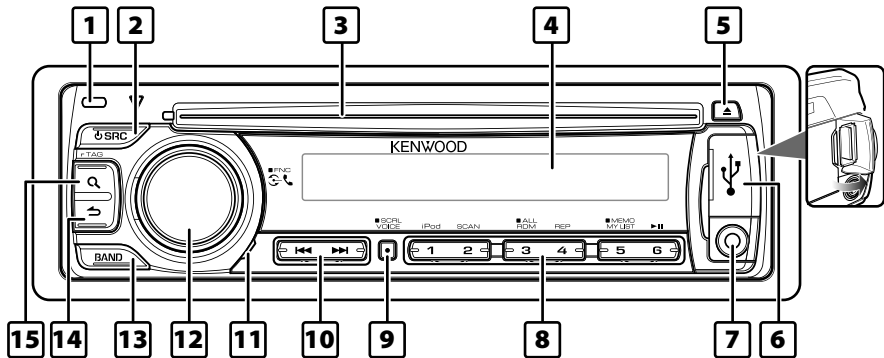

1 Botón de liberación

La placa frontal de la unidad puede desmontarse y llevarse consigo para prevenir posibles robos. Consulte <Extracción de la placa frontal> (página 105).

2 Botón [SRC]

Para encender esta unidad y seleccionar la Fuente. Para apagar esta unidad (pulse el botón durante al menos 1 segundo).

3 Ranura de disco

Cuando se inserta un disco (con la etiqueta hacia arriba), la fuente se conmuta automáticamente y empezará a reproducirse una canción.

4 Ventana Pantalla

5 Botón [▲]

Para expulsar el disco. Para seleccionar el modo de extracción y retirar el dispositivo USB o un iPod (pulse el botón durante 2 segundos o más).

6 Terminal USB

Al conectar, abra la tapa del terminal USB. Podrá conectar un dispositivo USB o un iPod.

7 Terminal de entrada auxiliar

Es posible conectar un dispositivo de audio portátil con un conector mini estéreo (3,5 mm ø).

- Utilice el miniconector que es de tipo estéreo y no tiene ninguna resistencia.

8 Botón [1] - [6]

Para recuperar la emisora memorizada. Alterna el modo de reproducción entre discos de música, archivos de audio e iPod.

9 Botón [VOICE] (KDC-BT645U)

Para realizar una llamada con marcación por voz. Para modificar el desplazamiento del texto. (pulsar el botón durante al menos 1 segundo)

9 Botón [DISP] (KDC-HD545U)

Para cambiar el elemento de la pantalla. Para modificar el desplazamiento del texto. (pulsar el botón durante al menos 1 segundo)

10 Botón [◀◀] / [▶▶]

Para seleccionar las opciones de emisora, canción y configuración.

11 Micrófono (KDC-BT645U)

El micrófono para el dispositivo manos libres está integrado. Cuando su voz no pueda reconocerse porque el volumen del micrófono está bajo, porque hay ruidos o eco en el vehículo, ajuste la configuración del micrófono mediante las opciones "MIC GAIN", "NR LEVEL" y "EC LEVEL" en <Configuración de Bluetooth> (página 106).

12 Rueda [VOL]

Para ajustar el volumen. Entre en el modo de configuración de funciones y el elemento de configuración (gire y pulse el botón). Consulte <Funcionamiento del ajuste de funciones> (página 89) para obtener más información.

13 Botón [BAND]

Para seleccionar la banda de recepción, la carpeta para el archivo de audio.

14 Botón [↶]

Para volver a la opción anterior.

15 Botón [Q]

Para entrar en el modo de búsqueda de música. Para entrar en el modo de etiquetas de iTunes. Para entrar en el modo de marcación.

Funcionamiento general

Antes de su utilización

Salir del modo de demostración

Desconecte el modo de demostración cuando utilice la unidad por primera vez después de la instalación.

- 1 Pulse la rueda [VOL] para salir del modo de demostración cuando aparezcan los mensajes "CANCEL DEMO", "PRESS" y "VOLUME KNOB" (aprox. 15 segundos).
- 2 Gire la rueda [VOL] para seleccionar "YES" y, a continuación, pulse la rueda [VOL].



- La demostración puede seleccionarse o cancelarse utilizando el <Ajuste del modo de demostración> (página 104).

Operaciones generales

Selección de fuente y encendido

Encienda la unidad presionando el botón [SRC]. Al pulsar el botón [SRC] se alterna entre las fuentes. Radio ("TUNER" o "HD RADIO") → USB o iPod ("USB" o "iPod") → CD ("CD") → Entrada auxiliar ("AUX") → Modo en espera ("STANDBY") Mantenga pulsado el botón [SRC] durante al menos 1 segundo para apagar la unidad.



- Cuando se reconoce la conexión del iPod, la pantalla de la fuente cambia de "USB" a "iPod".
- Las fuentes "CD" e "iPod" pueden seleccionarse cuando todas las fuentes estén listas para reproducirse.
- Cuando se conecta un accesorio opcional, aparece el nombre fuente de cada dispositivo.

Volumen

Al girar la rueda [VOL] es posible ajustar el volumen del audio.

Funcionamiento del ajuste de funciones

A continuación se describe el procedimiento básico para utilizar esta función. En los procedimientos se engloban los elementos de cada función.

1 Seleccione la fuente Pulse el botón [SRC].

Los elementos de cada función varían en función de la fuente. Para ver una lista de los elementos de las funciones consulte <Lista de elementos de función> (página 118).

2 Acceda al modo de configuración de las funciones

KDC-BT645U: Pulse la rueda [VOL] durante al menos 1 segundo.

KDC-HD545U: Pulse la rueda [VOL].

Aparecerá "FUNCTION".

3 Seleccione el elemento de la función deseado Gire la rueda [VOL] y presiónela cuando aparezca el elemento deseado.

Repita el procedimiento hasta seleccionar la opción deseada de la función.



Pulse el botón [↶] para volver a la opción anterior.

Ejemplo:

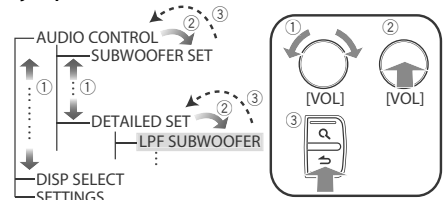

En este manual, la selección anterior se indica como **Seleccione "AUDIO CONTROL" > "DETAILED SET" > "LPF SUBWOOFER"**.

4 Realice un ajuste

Gire la rueda [VOL] para seleccionar un valor de ajuste y, a continuación, pulse la rueda [VOL].

5 Salga del modo configuración de las funciones

Pulse el botón [↷] durante al menos 1 segundo.

Funcionamiento de los discos de música/archivos de audio/iPod

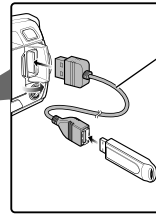
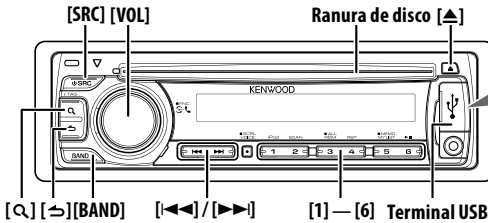

CA-U1EX

- Se requiere el accesorio CA-U1EX (opcional) para conectar un dispositivo USB.
- Se requiere el accesorio KCA-iP101 (opcional) para conectar un iPod.

Funcionamiento básico

Reproducción de un disco

Inserte un disco en la ranura del disco (con el lado de la etiqueta hacia arriba).

Una vez introducido, se cambia la fuente automáticamente y comienza la reproducción de una canción.

Cuando hay un disco insertado, se enciende el indicador "IN".

Reproducción de un dispositivo USB o iPod

Conecte un dispositivo USB o un iPod al terminal USB.

Una vez conectado, la fuente cambia automáticamente y empieza a reproducirse una canción.

Pausa y reproducción

Pulse el botón [6] para hacer una pausa o reanudar la reproducción (pista o archivo).

Selección de carpeta

Pulse el botón [BAND] para cambiar la carpeta. Solo es posible reproducir un dispositivo iPod cuando se ha seleccionado una categoría en el modo de búsqueda.

Selección de canción

Pulse el botón [◀▶] o [▶▶] para seleccionar una canción (pista o archivo).

Si pulsa el botón [◀▶] o [▶▶] se realizará un avance o retroceso rápido de la música.

(No se emite ningún sonido mientras se reproduce un archivo de audio.)

Expulsión de un disco

Pulse el botón [▲] para expulsar un disco.

Puede expulsar el disco hasta 10 minutos después de haber apagado el motor.

Extracción de un dispositivo USB o un iPod

Pulse el botón [▲] durante al menos 2 segundos para entrar en el modo de extracción de USB (aparece el mensaje "USB REMOVE") y poder extraer el dispositivo USB y el iPod de forma segura.

Selección de una fuente de CD, USB o iPod

Pulse el botón [SRC].

Seleccione la pantalla "CD"/"USB" o "iPod".

Función de reproducción

Explorar reproducción

Pulse el botón [2].

Reproduce sucesivamente la introducción de la música en el disco o carpeta.

Cuando está activada explorar reproducción, se muestra "TRACK SCAN"/"FILE SCAN".

Pulse este botón otra vez para reproducir las canciones en modo normal empezando por la canción que se está reproduciendo actualmente.



- La función explorar reproducción no puede realizarse mientras el iPod se está reproduciendo.

Reproducción aleatoria

Pulse el botón [3].

Reproduce aleatoriamente la música en el disco o carpeta.

Cuando está activada reproducción aleatoria, se muestra "DISC RANDOM"/"FOLDER RANDOM".

Pulse este botón de nuevo para cancelar la reproducción aleatoria.

Repetir reproducción

Pulse el botón [4].

Alterna entre repetir pista ("TRACK REPEAT") y DESACTIVADO ("REPEAT OFF") cuando se pulsa durante la reproducción de un CD.

Alterna entre repetir archivo ("FILE REPEAT"), repetir carpeta ("FOLDER REPEAT"), y DESACTIVADO ("REPEAT OFF") cuando se pulsa durante la reproducción de un archivo de audio.

Función del iPod

Todo aleatorio

Todas las canciones del iPod se reproducen en orden aleatorio.

Pulse el botón [3] durante al menos 1 segundo.

Al pulsar el botón cambiará el ajuste entre activar reproducción aleatoria de todo ("ALL RANDOM") y Desactivar reproducción aleatoria de todo ("RANDOM OFF"). Pulse este botón de nuevo para cancelar la reproducción aleatoria.



- El tiempo que se necesita para activar la función de reproducción aleatoria de todas las canciones puede aumentar en función del número de canciones contenidas en el iPod.
- La activación de la función de reproducir todas las canciones aleatoriamente cambia el elemento de búsqueda de iPod a "SONGS". Este elemento de búsqueda no cambiará aunque se desactive la función de reproducción aleatoria de todas las canciones.
- Si el elemento de búsqueda se cambia para buscar música mientras la función de reproducción aleatoria de todo está activada, la función de reproducción aleatoria se desactivará y las canciones contenidas en el elemento de búsqueda se reproducirán aleatoriamente.

Función de fuente de archivo de audio/ CD

Búsqueda de música

Selección de la música que desea escuchar del dispositivo o medio actualmente en reproducción.

1 Entre en el modo de búsqueda de música

Pulse el botón [Q].

Aparecerá "SEARCH".

Muestra el nombre del archivo de audio actual.

2 Busque la música

Archivo de audio

Tipo de operación	Operación
Movimiento entre las carpetas/archivos	Gire la rueda [VOL].
Búsqueda por omisión*	Pulse el botón [◀◀] o [▶▶].
Selección de carpeta/archivo	Pulse la rueda [VOL].
Regresar a la carpeta anterior	Pulse el botón [↶].
Regresar a la carpeta raíz	Pulse el botón [BAND].

"<" o ">" al lado del nombre de carpeta mostrado indica que esta carpeta está precedida o seguida por otra carpeta.

Fuente CD

Tipo de operación	Operación
Desplazarse entre las pistas	Gire la rueda [VOL].
Seleccionar una pista	Pulse la rueda [VOL].
Regresar a la primera pista	Pulse el botón [BAND] antes de seleccionar una pista.

Cancelación del modo de búsqueda de música

Pulse el botón [↷] durante al menos 1 segundo.



- Búsqueda por omisión: El número de canciones a omitir está determinado por la proporción del número total de canciones en la lista que se seleccionan. Configure el porcentaje con la opción "SKIP SEARCH" de <Ajuste de archivo de audio/iPod> (página 93). Si se mantiene pulsado el botón [◀◀] o [▶▶] durante al menos 3 segundos, avanzará las canciones un 10%, independientemente de la configuración.
- * Esta operación solo funcionará para los archivos registrados en la base de datos creada con el editor de

música KENWOOD.

Función del iPod

Búsqueda de música para iPod

Busque la canción (en el iPod) que desea reproducir.

1 Entre en el modo de búsqueda de música

Pulse el botón [Q].

Aparecerá "SEARCH".

2 Busque la música

Tipo de operación	Operación
Desplazarse entre opciones	Gire la rueda [VOL].
Búsqueda por omisión	Pulse el botón [◀◀] o [▶▶].
Seleccionar una opción	Pulse la rueda [VOL].
Volver al elemento anterior	Pulse el botón [↶].
Volver al menú principal	Pulse el botón [BAND].
Búsqueda alfabética	Pulse el botón [Q]. Consulte la <Búsqueda alfabética> (página 92).

Cancelación del modo de búsqueda de música

Pulse el botón [↷] durante al menos 1 segundo.



- Búsqueda por omisión: El número de canciones a omitir está determinado por la proporción del número total de canciones en la lista que se seleccionan. Configure el porcentaje con la opción "SKIP SEARCH" de <Ajuste de archivo de audio/iPod> (página 93). Si se mantiene pulsado el botón [◀◀] o [▶▶] durante al menos 3 segundos, avanzará las canciones un 10%, independientemente de la configuración.
- Si no puede mostrarse ningún carácter incluido en un nombre de canción, aparecerá el nombre del elemento de búsqueda y los dígitos.

Elementos	Visualización	Elementos	Visualización
Listas de reproducción	"PLIST****"	Podcasts	"PDC****"
Artistas	"ART****"	Géneros	"GEN****"
Álbumes	"ALB****"	Compositores	"COM****"
Canciones	"PRGM****"		

Funcionamiento de los discos de música/archivos de audio/iPod

Función del iPod

Búsqueda alfabética

Puede seleccionar una canción por las letras que contiene. Esta función busca canciones cuyo nombre contenga los caracteres especificados en la lista de la opción de búsqueda seleccionada (artista, álbum, etc.).

1 Entre en el modo de búsqueda de música

Pulse el botón [Q].

Aparecerá "SEARCH".

2 Entre en el modo de búsqueda alfabética

Pulse el botón [Q].

Aparecerá "SEARCH <_ _ _>".

3 Seleccione el carácter por el que desea buscar

Tipo de operación	Operación
Seleccione los caracteres	Gire la rueda [VOL].
Mueva el cursor hasta la posición de introducción del carácter	Pulse el botón [◀◀] o [▶▶].

Puede introducir hasta 3 caracteres.

4 Determine el carácter seleccionado

Pulse la rueda [VOL].

Inicie la búsqueda. Cuando la operación de búsqueda finaliza, se restablece el modo de búsqueda de música en la posición del carácter seleccionado.

Cancelación del modo de búsqueda alfabética

Pulse el botón [↵] durante al menos 1 segundo.



- La duración de la búsqueda alfabética puede ser considerable y dependerá del número de canciones o de listas de reproducción que contenga el iPod.
- Para buscar por un carácter distinto a A-Z y 0-9, introduzca "*" en la posición del primer carácter. En este caso, no puede introducir ningún carácter en las posiciones de carácter segunda y tercera.
- Si la cadena del primer carácter empieza por un artículo "un/a" o "el/la" en el modo de búsqueda alfabética, se buscará omitiendo el artículo.

Función del iPod

Mi lista de reproducción para iPod

Le permite registrar sus canciones favoritas en la lista de reproducción de esta unidad. Puede registrar hasta 10 canciones en la lista de reproducción.

Registro de canciones en la lista de reproducción

1 Reproduzca la canción que desea registrar

Pulse los botones [BAND], [◀◀] y [▶▶].

Puede seleccionar la canción que se reproducirá consultando <Búsqueda de música para iPod> (página 91).

2 Registre la canción

Pulse el botón [5] durante al menos 2 segundos.

Aparece "## STORED (número de registro)". Puede registrar hasta diez canciones.



- Cree una lista de reproducción a partir de las canciones almacenadas en un dispositivo iPod. Si intenta registrar una canción almacenada en un iPod distinto, aparecerá el mensaje "NO INFO", y a continuación, "MPLIST DELETE". Para eliminar la lista de reproducción, gire la rueda [VOL] para seleccionar "YES" y después pulse la rueda [VOL].
- La canción mostrada en el modo de Búsqueda de música se puede registrar de la misma forma. Para saber cómo utilizar la función de búsqueda de música, consulte la sección <Búsqueda de música para iPod> (página 91).
- Si intenta registrar la undécima canción, aparecerá el mensaje "MEMORY FULL" y no podrá registrarla correctamente. Para registrar la canción, elimine una canción que no necesite.
- No registre Podcasts. Es posible que las canciones que no desee registrar se registren, o que la reproducción no se realice correctamente.

Reproducción de una canción en una lista de reproducción

1 Visualice la lista de reproducción

Pulse el botón [5].

Aparecerá "MY PLAYLIST".

2 Reproduzca la canción en la lista de reproducción

Gire la rueda [VOL] para seleccionar la canción que desea reproducir y después pulse la rueda [VOL].



- Si apaga el dispositivo se detendrá la reproducción de la canción en la lista de reproducción.
- Si una canción no termina con al menos un segundo de silencio, es posible que no pueda reproducirse la parte final de la canción.

Eliminación de una canción de la lista de reproducción

1 Gire la rueda [VOL] para mostrar la canción que desea eliminar y, a continuación, pulse la rueda [VOL] durante al menos 2 segundos.

2 Gire la rueda [VOL] para seleccionar "ONE" o "ALL" y, a continuación, pulse la rueda [VOL].

Si selecciona "DELETE ALL" se eliminarán todas las canciones.

3 Gire la rueda [VOL] para seleccionar "YES" y, a continuación, pulse la rueda [VOL].

Aparecerá "COMPLETE".



- También puede eliminar todas las canciones de la lista de reproducción seleccionando la opción "MPLIST DELETE" descrita en <Ajuste de archivo de audio/iPod> (página 93).

Ajuste de archivo de audio/iPod

Puede seleccionar las siguientes opciones.

1 Acceda al modo de configuración de las funciones

KDC-BT645U: Pulse la rueda [VOL] durante al menos 1 segundo.

KDC-HD545U: Pulse la rueda [VOL].

Aparecerá "FUNCTION".

2 Seleccione el elemento Función

Gire la rueda [VOL] y presiónela cuando aparezca el elemento deseado.

Seleccione "SETTINGS" > elemento de función.

Elemento de la función	Ajuste/opción seleccionable
"SKIP SEARCH"	El número de canciones a omitir está determinado por la proporción del número total de canciones en la lista que se seleccionan. (solo archivos de iPod y Editor de música KENWOOD) 0.5%/1%/5%/10%
"MPLIST DELETE"	Elimina las listas de reproducción propias guardadas. <Mi lista de reproducción para iPod> (página 92) (solo iPod) NO/YES

(Ajuste de fábrica: subrayado)

3 Realice un ajuste

Gire la rueda [VOL] y presiónela cuando aparezca el elemento deseado.

Cuando selecciona "MPLIST DELETE":

Gire la rueda [VOL] para seleccionar "YES" y, a continuación, pulse la rueda [VOL].

Elimina las listas de reproducción propias guardadas.

4 Salga del modo Configuración de las funciones

Pulse el botón [↵] durante al menos 1 segundo.

Función del iPod

Control del iPod en modo manual

Permite controlar el iPod mediante el mando del iPod.

Pulse el botón [1].

Si pulsa el botón el ajuste alternará entre activar el control del iPod en modo manual ("HANDS ON") y desactivarlo ("HANDS OFF").



- En el modo de control manual de iPod, el iPod no se puede controlar con esta unidad.
- Este modo no es compatible con la función de visualización de información musical. La pantalla mostrará el mensaje "iPod MODE".
- Sólo es posible controlar el iPod si éste es compatible con la función de control de iPod.

Función del mando a distancia

Búsqueda directa de música

Busca la música introduciendo el número de pista.

1 Entre en el modo de búsqueda de música directa

Pulse el botón [DIRECT].

2 Introduzca el número de música

Pulse los botones numéricos.

3 Busque la música

Pulse el botón [◀◀] o [▶▶].

Cancelación de la búsqueda directa de música

Pulse el botón [↵].



- No se puede llevar a cabo la búsqueda de música directa durante la reproducción de iPod, soporte del "Music Editor", reproducción aleatoria o reproducción con exploración.

Funcionamiento básico del cambiador de disco (accesorio opcional)

Selección de la fuente cambiador de CD

Pulse el botón [SRC].

Seleccione la pantalla "CD CHANGER".

Búsqueda de música

Pulse el botón [◀◀] o [▶▶].

Búsqueda de discos

Pulse el botón [BAND].

Funcionamiento del cambiador de disco con el mando a distancia

Búsqueda directa de disco

Búsqueda del disco introduciendo el número de disco.

1 Entre en el modo de búsqueda directa de disco

Pulse el botón [DIRECT].

2 Introduzca el número de disco

Pulse los botones numéricos.

3 Busque el disco

Pulse el botón [FM+] o [AM-].

Cancelación de la búsqueda directa de disco

Pulse el botón [↵].



- No se puede llevar a cabo la búsqueda de disco directa durante la reproducción aleatoria o reproducción con exploración.
- Introduzca "0" para seleccionar el disco 10.

Funcionamiento del sintonizador

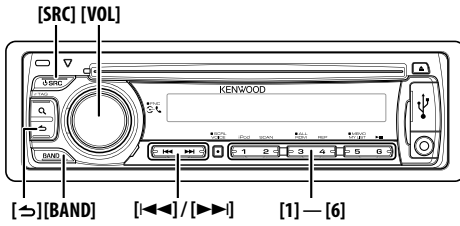

Funcionamiento básico

Selección de la fuente del sintonizador

Pulse el botón [SRC].

Seleccione la pantalla "TUNER".

Selección de la banda receptora

Pulse el botón [BAND].

Cada vez que pulse el botón, la banda receptora alternará entre FM1, FM2, FM3 y AM.

Selección de la emisora receptora

Pulse el botón [◀▶].

Durante la recepción de emisoras en estéreo, el indicador "ST" se encenderá.

Selección del canal predefinido

Pulse el botón [1] — [6].

Memoria de presintonización de emisoras

Almacenamiento de emisoras en la memoria.

1 Seleccione la frecuencia que se guardará en la memoria

Pulse el botón [◀▶].

2 Seleccione el número que se guardará en la memoria

Pulse el botón [1] — [6] durante al menos 2 segundos.



- Con los botones [1] — [6] pueden memorizarse hasta 6 emisoras con una banda diferente (FM/AM) y otro sintonizador de radio por satélite en función del ajuste "PRESET TYPE" de <Ajuste inicial> (página 104).

Ajuste del sintonizador

Puede seleccionar las siguientes opciones de ajuste del sintonizador.

1 Seleccione la fuente del SINTONIZADOR

Pulse el botón [SRC].

Seleccione la pantalla "TUNER".

2 Acceda al modo de configuración de las funciones

Pulse el mando [VOL] durante al menos 1 segundo.

Aparecerá "FUNCTION".

3 Seleccione el elemento eunción

Gire la rueda [VOL] y presiónela cuando aparezca el elemento deseado.

Seleccione "SETTINGS" > elemento de función.

Elemento de la función	Ajuste/opción seleccionable
"SEEK MODE"	Selecciona el modo de sintonización de la radio. AUTO1: Búsqueda automática de una emisora. AUTO2: Búsqueda de emisoras por orden en la memoria de presintonización. MANUAL: Control de sintonización manual normal.
"AUTO MEMORY"*	Almacenamiento automático de emisoras con buena recepción en la memoria. NO/YES
"MONO SET"	Es posible reducir el ruido recibiendo las emisoras estéreo en monoaural. (solo banda FM) OFF/ON

(Ajuste de fábrica: subrayado)

4 Realice un ajuste

Gire la rueda [VOL] y presiónela cuando aparezca el elemento deseado.

Cuando selecciona "AUTO MEMORY":

Gire la rueda [VOL] para seleccionar "YES" y, a continuación, pulse la rueda [VOL].

Cuando se guardan en memoria 6 emisoras que pueden recibirse, la entrada de memoria automática se cierra.

5 Salga del modo Configuración de las funciones

Pulse el botón [↵] durante al menos 1 segundo.



- * Este ajuste podrá configurarse cuando se ha seleccionado la opción "TYPE NORMAL" en "PRESET TYPE", en la <Ajuste inicial> (página 104).

Función del mando a distancia

Sintonización de acceso directo

Sintonización de una emisora de radio concreta introduciendo la frecuencia.

1 Entre en el modo de sintonización de acceso directo

Pulse el botón [DIRECT].

Aparecerá "----".

2 Introduzca la frecuencia

Pulse los botones numéricos.

Ejemplo:

Frecuencia deseada	Pulse el botón
92,1 MHz (FM)	[9], [2], [1]
810 kHz (AM)	[8], [1], [0]

3 Sintonice la frecuencia introducida

Pulse el botón [◀◀] o [▶▶].

Cancelación de la sintonización de acceso directo

Pulse el botón [↵].



- Puede introducir la frecuencia de banda FM en pasos de un mínimo de 0,1 MHz.

Funcionamiento del sintonizador HD Radio™

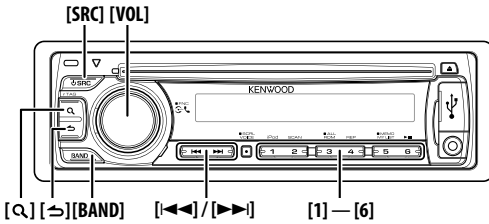

Funcionamiento básico

Selección de la fuente de HD Radio

Pulse el botón [SRC].

Seleccione la pantalla "HD RADIO".

Selección de la banda receptora

Pulse el botón [BAND].

Cada vez que pulse el botón, la banda receptora alternará entre FM1, FM2, FM3 y AM.

Selección de la emisora receptora

Pulse el botón [◀] o [▶].

Selección del canal predefinido

Pulse el botón [1] — [6].

Indicación de la pantalla

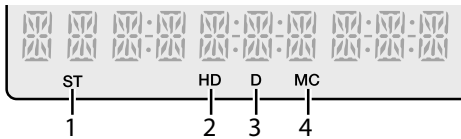

1. Indicador ST (estéreo)

Se enciende cuando se sintoniza una difusión en estéreo.

2. Indicador HD (Radio HD)

Se enciende cuando se sintoniza una emisión de HD Radio.

3. Indicador D (Digital)

Se enciende cuando se sintoniza una emisión digital de HD Radio.

4. Indicador MC (multidifusión)

Se enciende cuando se sintoniza una multidifusión de HD Radio.

Memoria de presintonización de emisoras

Almacenamiento de emisoras en la memoria.

1 Seleccione la frecuencia que se guardará en la memoria

Pulse el botón [◀] o [▶].

2 Seleccione el número que se guardará en la memoria

Pulse el botón [1] — [6] durante al menos 2 segundos.



- Con los botones [1] — [6] pueden memorizarse hasta 6 emisoras con una banda diferente (FM/AM) y otro sintonizador de radio por satélite en función del ajuste "PRESET TYPE" de la <Ajuste inicial> (página 104).

Ajuste de HD Radio™

Puede seleccionar las siguientes opciones de ajuste de HD Radio.

1 Seleccione la fuente de HD Radio

Pulse el botón [SRC].

Seleccione la pantalla "HD RADIO".

2 Acceda al modo de configuración de las funciones

KDC-BT645U: Pulse el mando [VOL] durante al menos 1 segundo.

KDC-HD545U: Pulse la rueda [VOL].

Aparecerá "FUNCTION".

3 Seleccione el elemento función

Gire la rueda [VOL] y presiónela cuando aparezca el elemento deseado.

Seleccione "SETTINGS" > elemento de función.

Elemento de la función	Ajuste/opción seleccionable
"SEEK MODE"	Selecciona el modo de sintonización de la radio. AUTO1: Búsqueda automática de una emisora. AUTO2: Búsqueda de emisoras por orden en la memoria de presintonización. MANUAL: Control de sintonización manual normal.
"AUTO MEMORY"	Almacenamiento automático de emisoras con buena recepción en la memoria. NO/YES
"RECEIVE MODE"	Ajusta el modo de recepción del receptor de HD Radio. AUTO: Sintoniza automáticamente la transmisión analógica cuando no hay ninguna transmisión digital disponible. DIGITAL: Sólo emisiones digitales. ANALOG: Sólo emisiones analógicas.
"TAG MEMORY"	Muestra el uso de memoria de etiquetas del receptor de HD Radio. En esta unidad pueden registrarse hasta 50 etiquetas. 00/50
"TAGGING"	Activa/desactiva la función de memoria de etiquetas del receptor de HD Radio. OFF/ON

(Ajuste de fábrica: subrayado)

4 Realice un ajuste

Gire la rueda [VOL] y presiónela cuando aparezca el elemento deseado.

Cuando seleccione "AUTO MEMORY":

Gire la rueda [VOL] para seleccionar "YES" y, a continuación, pulse la rueda [VOL].

Cuando se guardan en memoria 6 emisoras que pueden recibirse, la entrada de memoria automática se cierra.

5 Salga del modo Configuración de las funciones Pulse el botón [↵] durante al menos 1 segundo.



- * Este ajuste podrá configurarse cuando se ha seleccionado la opción "TYPE NORMAL" en "PRESET TYPE", en la <Ajuste inicial> (página 104).

Función del mando a distancia

Sintonización de acceso directo

Sintonización de una emisora de radio concreta introduciendo la frecuencia.

1 Entre en el modo de sintonización de acceso directo

Pulse el botón [DIRECT].

Aparecerá "----".

2 Seleccione el elemento de sintonización

Pulse el botón [DIRECT].

Cada vez que se pulsa el botón [DIRECT] se alternan los elementos de sintonización del siguiente modo.

Elementos	Visualización
Frecuencia	"----"
Canal	"HD--"
Cancelación de la sintonización de acceso directo	—

3 Introduzca la frecuencia o el canal

Pulse los botones numéricos.

Ejemplo de entrada de frecuencia:

Frecuencia deseada	Pulse el botón
92,1 MHz (FM)	[9], [2], [1]
810 kHz (AM)	[8], [1], [0]

4 Sintonice la frecuencia introducida

Pulse el botón [◀◀] o [▶▶].



- Puede introducir la frecuencia de banda FM en pasos de un mínimo de 0,1 MHz.

Etiquetas de iTunes

Si utiliza un receptor de HD Radio con las etiquetas de iTunes activadas, podrá asignar etiquetas a su música. Cuando escuche una canción en su emisora de HD Radio local, solo tendrá que pulsar el botón [Q]. La información de la canción se guardará en esta unidad. En esta unidad pueden registrarse hasta 50 etiquetas (información de canciones). Cuando el iPod está conectado, la información de etiquetas registrada en la unidad se transferirá al iPod conectado. Las canciones guardadas se mostrarán en una lista de reproducción denominada "Tagged" en iTunes cada vez que sincronice su iPod con su ordenador. Entonces, solo tendrá que hacer clic y comprar y descargar fácilmente la canción con etiquetas directamente desde Apple iTunes Music Store.

1 Entre en el modo de asignación de etiquetas de HD Radio

Pulse el botón [Q].

En la pantalla aparecerá "[TAG]" cuando pueda registrarse información de una canción.



- Active la opción "TAGGING" del <Ajuste de HD Radio> (página 96).
- Podrá comprobar el uso de la memoria seleccionando "TAG MEMORY" en <Ajuste de HD Radio> (página 96).

Funcionamiento para llamar por teléfono con manos libres

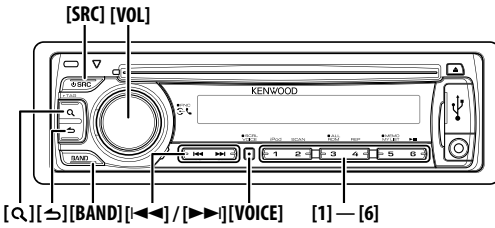

- Cuando se registre desde esta unidad. Consulte <Registro del dispositivo Bluetooth> (página 107).
- Para más información sobre el teléfono móvil Bluetooth con la función de manos libres, consulte <Acerca del teléfono móvil> (página 117).

Conexión a un dispositivo Bluetooth

Antes de utilizar el dispositivo Bluetooth deberá conectarlo a esta unidad. Deberá realizar el siguiente procedimiento de tres pasos.

Paso 1. Emparejamiento (registro de dispositivos Bluetooth)

Para que su dispositivo Bluetooth (teléfono móvil) pueda usarse con la unidad, tiene que registrarlo (emparejarlo).

1 Encienda esta unidad Pulse el botón [SRC].

2 Empiece a registrar esta unidad utilizando el dispositivo Bluetooth

Utilice el dispositivo Bluetooth para registrar (emparejar) la unidad de manos libres. Seleccione "KENWOOD BT CD/R-3P1"/"KCA-BT200" en la lista de unidades conectadas.

3 Introduzca un código PIN Escriba el código PIN ("0000") en el dispositivo Bluetooth.

Verifique que haya finalizado el registro en el dispositivo Bluetooth. El código PIN está configurado como "0000" de manera predeterminada. Puede cambiar este código. Consulte <Registro del código PIN> (página 108).

4 Utilice el dispositivo Bluetooth para iniciar la conexión manos libres.

Paso 2. Conexión

Si ha registrado dos o más teléfonos móviles, debe seleccionar uno de ellos. Para obtener más información, consulte <Selección del dispositivo Bluetooth que desea conectar> (página 109). Cuando se conecta un teléfono móvil, el indicador "BT" se encenderá.

Paso 3. Llamada con manos libres

También podrá realizar llamadas con manos libres cuando se haya realizado la conexión.

Realizar una llamada

Puede seleccionar el siguiente método de marcación.

1 Entre en el modo Bluetooth

KDC-BT645U: Pulse la rueda [VOL].

KDC-HD545U: Pulse el mando [VOL] durante al menos 1 segundo.

Aparecerá "BT MODE".

2 Entre en el modo de método de marcación

Pulse el botón [Q].

Aparecerá "PHONE BOOK".

3 Seleccione un método de marcación

Gire la rueda [VOL] y presiónela cuando aparezca el elemento deseado.

Visualización	Descripción general
"PHONE BOOK"	Permite seleccionar la inicial o el nombre que se desea buscar en la agenda.
"OUT-CALL"	Permite llamar a un número de la lista de llamadas salientes.
"IN-CALL"	Permite llamar a un número de la lista de llamadas entrantes.
"MISSED CALLS"	Permite llamar a un número de la lista de llamadas perdidas.
"NUMBER DIAL"	Permite realizar una llamada introduciendo el número de teléfono.

A continuación se describe el método de funcionamiento de cada modo.

4 Salga del modo de método de marcación

Pulse el botón [↔] durante al menos 1 segundo.

Desconexión de una llamada

Pulse el botón [SRC].

Llamar a un número en la agenda telefónica

1 Seleccione el modo Agenda Telefónica

Para saber cómo seleccionar un método de marcación, consulte <Realizar una llamada> (página 98).

Seleccione la pantalla "PHONE BOOK".

2 Seleccione la inicial por la que desea buscar

Tipo de operación	Operación
Desplazarse al siguiente carácter.	Gire la rueda [VOL].
Desplazarse a la siguiente fila.	Pulse el botón [BAND].
Determine la inicial seleccionada.	Pulse la rueda [VOL].

3 Seleccione el nombre

Tipo de operación	Operación
Moverse al siguiente número telefónico.	Gire la rueda [VOL].
Moverse al siguiente nombre.	Pulse el botón [◀◀] o [▶▶].

4 Realice una llamada

Pulse la rueda [VOL].



- Para utilizar la agenda, debe descargarse con antelación en esta unidad. Consulte <Descarga de la agenda> (página 108).
- Durante la búsqueda, se buscará un carácter sin acento, como "u", en lugar de un carácter con acento, como "ü".

Llamar a un número en el registro de llamadas

1 Seleccione el modo de registro de llamada

Para saber cómo seleccionar un método de marcación, consulte <Realizar una llamada> (página 98).

Seleccione la pantalla "OUT-CALL" (llamada saliente), "IN-CALL" (llamada entrante) o "MISSED CALLS" (llamada perdida).

2 Seleccione un nombre o número de teléfono

Gire la rueda [VOL].

3 Realice una llamada

Pulse la rueda [VOL].



- La lista de llamadas salientes, llamadas entrantes y llamadas perdidas, son listas de llamadas originadas desde y recibidas en esta unidad. No son las llamadas almacenadas en la memoria del teléfono móvil.

Marcación de un número

1 Seleccione el modo de marcación de número

Para saber cómo seleccionar un método de marcación, consulte <Realizar una llamada> (página 98).

Seleccione la pantalla "NUMBER DIAL".

2 Introduzca un número de teléfono

Tipo de operación	Operación
Seleccionar números.	Gire la rueda [VOL].
Desplazarse al siguiente dígito.	Pulse el botón [▶▶].
Borrar el último dígito.	Pulse el botón [◀◀].

- Pulse el número ([1] - [0]), el botón #([FM]), *([AM]) o +([▶▶]) en el mando a distancia.

3 Realice una llamada

- Pulse la rueda [VOL].
- Pulse el botón [OK] en el mando a distancia.



- Puede introducir un máximo de 25 dígitos.

Realización de una llamada con marcación por voz

1 Entre en el modo de reconocimiento de voz

KDC-BT645U: Pulse el botón [VOICE].

KDC-HD545U:

Pulse la rueda [VOL] durante al menos 1 segundo, y pulse el botón [BAND].

Aparecerá "V-RECG READY".

2 Pulse la rueda [VOL].

Aparecerá "PB NAME".

Cuando escuche un pitido, diga el nombre en 2 segundos.

3 Aparecerá "PN TYPE".

Cuando escuche un pitido, diga el nombre de la categoría en 2 segundos.

4 Realice una llamada

Pulse la rueda [VOL].

Pase al siguiente número telefónico.

Gire la rueda [VOL].



- Si no se puede reconocer su voz, se muestra un mensaje. Si pulsa la rueda [VOL], podrá volver a intentar la entrada de voz. (página 123)
- Tanto el nombre como la categoría requieren el registro de una etiqueta de voz. (página 110)
- El sonido de audio no se emite durante el reconocimiento de voz.

Registro del número del de marcación preestablecido (Memoria de presintonización)

1 Introduzca el número de teléfono que desea registrar

Introduzca el número de teléfono en relación con lo siguiente:

Marcación de un número/ Llamar a un número en el registro de llamadas/ Llamar a un número en la agenda telefónica

2 Seleccione el número que se guardará en la memoria

Pulse el botón [1] — [6] durante al menos 2 segundos.

Funcionamiento para llamar por teléfono con manos libres

Marcación rápida (Marcación preestablecida)

- 1 **Seleccione el número que desea recuperar de la memoria**
Pulse el botón [1] — [6].
- 2 **Realice una llamada**
Pulse la rueda [VOL].



- Necesita registrar el número de marcación preestablecido.

Recepción de una llamada

- Respuesta a una llamada**
Pulse la rueda [VOL].



- Las siguientes operaciones desconectan la línea:
 - Inserte un CD.
 - Conecte un dispositivo USB.
- El nombre de la persona que realiza la llamada se mostrará si ya se ha registrado en la Agenda Telefónica.

- Rechazo de una llamada entrante**
Pulse el botón [SRC].

Durante una llamada

- Desconexión de una llamada**
Pulse el botón [SRC].

- Cambio al modo privado**
Pulse el [6] botón.

Alterna entre conversación privada ("PRIVATE TALK") y conversación manos libres cada vez que se pulsa este botón.



- Dependiendo del tipo de su teléfono móvil, al cambiar al modo de charla privada podría seleccionar la fuente que se utilizó antes de comenzar la conexión de manos libres. Si esto ocurre, la fuente no puede volver al modo de conversación manos libres utilizando esta unidad. Utilice el teléfono móvil para volver al modo de conversación manos libres.

- Ajuste del volumen de voz durante una llamada**
Gire la rueda [VOL].

Llamada en espera

- Contestar otra llamada entrante suspendiendo la llamada actual**

- 1 Pulse la rueda [VOL].
- 2 Gire la rueda [VOL] y presiónela cuando aparezca el elemento deseado.
Seleccione "ANSWER".

- Contestar otra llamada entrante después de finalizar la llamada actual**

Pulse el botón [SRC].

- Continuación de la llamada actual**

- 1 Pulse la rueda [VOL].
- 2 Gire la rueda [VOL] y presiónela cuando aparezca el elemento deseado.
Seleccione "REJECT".

- Contestar una llamada en espera después de finalizar la llamada actual**

Pulse el botón [SRC].

- Alternar entre la llamada actual y la llamada en espera**

Pulse la rueda [VOL].

Cada vez que pulse esta rueda cambia la llamada.

Otras funciones

- Borrado del mensaje de desconexión**
Pulse la rueda [VOL].

El mensaje "HF DISCONNECT" desaparece.

- Cambio entre modos de visualización**

KDC-BT645U: Pulse el botón [Q].
KDC-HD545U: Pulse el botón [DISP].

Al presionar este botón, se cambia entre el nombre y el número de teléfono.

Visualización del tipo de número telefónico (categoría)

Los elementos de categoría en la Agenda Telefónica se muestran del siguiente modo.

Visualización	Información
"GE"	General
"HM"	Casa
"OF"	Oficina
"MO"	Móvil
"OT"	Otro

Ajustes de audio

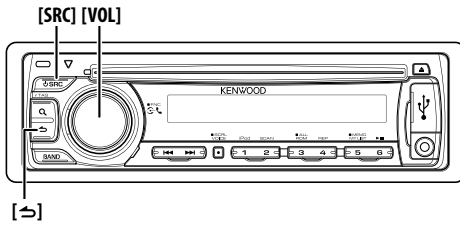

Control de audio

Puede ajustar los siguientes elementos del control de audio;

1 Seleccione la fuente Pulse el botón [SRC].

Seleccione la pantalla "TUNER"/"HD RADIO"/"USB" o "iPod"/"CD"/"AUX".

2 Acceda al modo de configuración de las funciones

KDC-BT645U: Pulse la rueda [VOL] durante al menos 1 segundo.

KDC-HD545U: Pulse la rueda [VOL].

Aparecerá "FUNCTION".

3 Seleccione el elemento de Función

Gire la rueda [VOL] y presiónela cuando aparezca el elemento deseado.

Seleccione "AUDIO CONTROL" > elemento de función o "AUDIO CONTROL" > "DETAILED SET" > elemento de función.

Elemento de la función	Ajuste/opción seleccionable
"SUBWOOFER SET"	Activa o desactiva la salida del subwoofer. OFF/ON
"BASS BOOST"	Selecciona el modo de configuración del amplificador de bajas frecuencias. OFF/LV1/LV2 (El indicador se enciende en función del ajuste.)
"SYSTEM Q"	Alterna entre las siguientes curvas predefinidas del ecualizador; el indicador "EQ" se enciende cuando la opción "System Q" se ha ajustado en un modo EQ distinto al modo "NATURAL". NATURAL/USER/ROCK/POPS/EASY/TOP40/JAZZ/GAME Para USER: Los intervalos seleccionados en último lugar para el nivel de graves, el nivel de medios y el nivel de agudos se vuelven a llamar automáticamente.
"BASS LEVEL"	Puede configurar el nivel de bajos para cada fuente. -8 — 0 — +8
"MID LEVEL"	Puede configurar el nivel de medios para cada fuente. -8 — 0 — +8
"TRE LEVEL"	Puede configurar el nivel de agudos para cada fuente. -8 — 0 — +8

"BALANCE"	Ajusta el balance de los altavoces derecho/izquierdo. (Izquierdo) L15 — 0 — R15 (Derecho)
"FADER"	Ajusta el balance de los altavoces delantero/trasero. (Trasero) R15 — 0 — F15 (Delantero)
"SUB-W LEVEL"	Permite configurar el nivel del subwoofer. -15 — 0 — +15
"DETAILED SET"	Permite pasar a un elemento detallado
"LPF SUBWOOFER"	Selecciona la frecuencia de cierre de la salida del subwoofer. 85/120/160/THROUGH (DESACTIVADA) Hz
"SUB-W PHASE"	Selecciona la fase de la salida del subwoofer. REVERSE (180°)/NORMAL (0°)
"SUPREME SET"	Activa o desactiva la función Supreme. OFF/ON
"VOLUME OFFSET"	El volumen de cada fuente puede ajustarse de manera diferente del volumen básico. -8 — 0 (AUX: -8 — 0 — +8)

(Ajuste de fábrica: subrayado)

4 Realice un ajuste

Gire la rueda [VOL] y presiónela cuando aparezca el elemento deseado.

5 Salga del modo Configuración de las funciones

Pulse el botón [↵] durante al menos 1 segundo.



• SUPREME:

Tecnología para extrapolar y suplementar con algoritmos patentados, el intervalo de frecuencia alta que se corta al encodificar una velocidad de bits baja (menor a 128 Kbps, la frecuencia de muestreo es 44,1 kHz).

La suplementación se optimiza por medio de un formato de compresión (MP3, WMA y AAC) y se procesa de acuerdo a la velocidad de bits. El efecto es insignificante con música codificada a una velocidad de transmisión de bits alta, variable o que tenga un rango de frecuencia alta mínimo.

Ajustes de la visualización

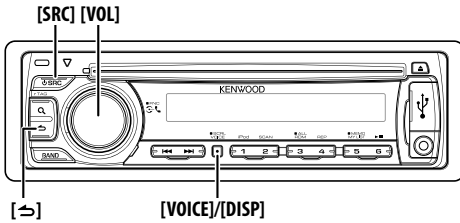

Selección de la visualización

Cambia la información mostrada en cada una de las siguientes fuentes.

En la fuente de sintonizador

Información	Visualización
Frecuencia	"FREQUENCY"
Reloj	"CLOCK"

En la fuente HD Radio para KDC-HD545U o KDC-BT645U con KTC-HR300

Información	Opción mostrada
Nombre de la emisora	"STATION NAME"
Título y artista	"TITLE/ARTIST"
Nombre del álbum y nombre del artista	"ALBUM/ARTIST"
Frecuencia	"FREQUENCY"
Reloj	"CLOCK"

En la fuente archivo de audio/iPod

Información	Visualización
Título de la música y nombre del artista	"TITLE/ARTIST"
Nombre del álbum y nombre del artista	"ALBUM/ARTIST"
Nombre de la carpeta	"FOLDER NAME"
Nombre del archivo	"FILE NAME"
Tiempo de reproducción y número de música	"P-TIME"
Reloj	"CLOCK"

En la fuente de CD y disco externo

Información	Visualización
Título del disco	"DISC TITLE"
Título de la pista	"TRACK TITLE"
Tiempo de reproducción y número de la pista	"P-TIME"
Reloj	"CLOCK"

En la fuente Modo de espera/ Entrada auxiliar

Información	Visualización
Nombre de la fuente	"SOURCE NAME"
Reloj	"CLOCK"

En la fuente SIRIUS/ SAT (Opcional)

Información	Visualización
Nombre del canal	"CHANNEL NAME"
Artista, compositor y canción	"ARTIST/SONG"
Nombre de la categoría	"CATEGORY NAME"
Número de canal	"CH NUMBER"
Reloj	"CLOCK"

En la fuente XM (Opcional)

Información	Visualización
Nombre del canal	"CHANNEL NAME"
Nombre y título	"NAME/TITLE"
Categoría	"CATEGORY"
Número de canal	"CH NUMBER"
Reloj	"CLOCK"

KDC-BT645U:

1 Acceda al modo de configuración de las funciones

Pulse la rueda [VOL] durante al menos 1 segundo. Aparecerá "FUNCTION".

2 Entre en el modo de Selección de la visualización

Gire la rueda [VOL] y presiónela cuando aparezca el elemento deseado. Seleccione "DISP SELECT".

3 Seleccione el texto

Gire la rueda [VOL] y presiónela cuando aparezca el elemento deseado.

4 Salgadel modo Configuración de las funciones

Pulse el botón [↵] durante al menos 1 segundo.

KDC-HD545U:

1 Seleccione el texto

Pulse el botón [DISP].



- Al seleccionar la pantalla de visualización del reloj, se cambiará el ajuste de visualización de cada fuente a la pantalla de visualización de reloj.
- Si el elemento de pantalla seleccionado no contiene información, aparecerá información alternativa.
- Cuando se selecciona "FOLDER NAME" mientras se reproduce con un dispositivo iPod, los nombres aparecerán en función de los elementos de navegación seleccionados actualmente.
- Si se activa el control manual de iPod durante la reproducción con un iPod, se visualiza "iPod MODE".
- Si no es posible mostrar todos los caracteres durante la reproducción con un iPod, se muestra el número de archivo de la lista.

Información	Visualización
Título de la música	"TITLE****"
Nombre de la carpeta	"FOLDER****"
Nombre del archivo	"FILE****"

Desplazamiento del texto

Desplazamiento del nombre del archivo mostrado, el título de la canción, etc.

KDC-BT645U: Pulse el botón [VOICE] durante al menos 1 segundo.

KDC-HD545U: Pulse el botón [DISP] durante al menos 1 segundo.

Configuración de la visualización

Puede seleccionar las siguientes opciones de ajuste de la visualización.

1 Acceda al modo de configuración de las funciones

KDC-BT645U: Pulse la rueda [VOL] durante al menos 1 segundo.

KDC-HD545U: Pulse la rueda [VOL].

Aparecerá "FUNCTION".

2 Seleccione el elemento Función

Gire la rueda [VOL] y presiónela cuando aparezca el elemento deseado.

Seleccione "SETTINGS" > "DISPLAY" > elemento de función.

Elemento de la función	Ajuste/opción seleccionable
"DIMMER SET"	Ajusta el brillo de la pantalla de acuerdo con la iluminación de alrededor. OFF/ON
"TEXT SCROLL"	Desplazamiento del nombre del archivo mostrado, el título de la canción, etc. Si selecciona AUTO se cambian automáticamente. AUTO/MANUAL
"BT DVC STATUS**"	Puede visualizar el estado de conexión, la fuerza de la señal y el nivel de la batería del teléfono móvil. HF-CON: Estado de la conexión del teléfono móvil. BATT: Nivel de la batería del teléfono móvil. SIGNAL: Fuerza de la señal del teléfono móvil. • No se visualizan los datos si no se puede obtener información del teléfono móvil. • Debido a que el número de pasos de esta unidad es distinto al del teléfono móvil, los estados mostrados en la unidad de control pueden variar de los mostrados en el teléfono. AD-CON**: Estado de la conexión para audio BT.

*KDC-BT645U/KDC-HD545U con KCA-BT200 (accesorio opcional)

**Solo KDC-HD545U con KCA-BT200 (accesorio opcional)
(Ajuste de fábrica: subrayado)

3 Realice un ajuste

Gire la rueda [VOL] y presiónela cuando aparezca el elemento deseado.

4 Salgadel modo Configuración de las funciones

Pulse el botón [↵] durante al menos 1 segundo.

Ajuste de la pantalla de la entrada auxiliar

Selecciona la pantalla cuando se cambia a fuente de entrada auxiliar.

1 Seleccione la fuente AUX

Pulse el botón [SRC].

Seleccione la pantalla "AUX"/"AUX EXT".

2 Acceda al modo de configuración de las funciones

KDC-BT645U: Pulse el mando [VOL] durante al menos 1 segundo.

KDC-HD545U: Pulse la rueda [VOL].

Aparecerá "FUNCTION".

3 Entre en el modo de selección de pantalla de entrada auxiliar

Gire la rueda [VOL] y presiónela cuando aparezca el elemento deseado.

Seleccione "SETTINGS" > "AUX NAME SET".

Se mostrará la pantalla de entrada auxiliar seleccionada en ese momento.

4 Seleccione la pantalla de entrada auxiliar

Gire la rueda [VOL] y presiónela cuando aparezca el elemento deseado.

"AUX"/"DVD"/"PORTABLE"/"GAME"/"VIDEO"/"TV"

5 Salga del modo Configuración de las funciones

Pulse el botón [↵] durante al menos 1 segundo.



- La pantalla de entrada auxiliar puede establecerse sólo cuando se usa la entrada auxiliar incorporada o la entrada auxiliar del modelo opcional. En el modelo KCA-S220A, "AUX EXT" aparece de forma predeterminada.

Otras funciones

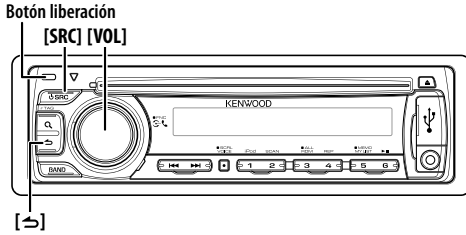

Ajuste del reloj

- 1 Encienda esta unidad**
Pulse el botón [SRC].
- 2 Acceda al modo de configuración de las funciones**
KDC-BT645U: Pulse la rueda [VOL] durante al menos 1 segundo.
KDC-HD545U: Pulse la rueda [VOL].
Aparecerá "FUNCTION".
- 3 Entre en el modo de ajuste del reloj**
Gire la rueda [VOL] y presiónela cuando aparezca el elemento deseado.
Seleccione "SETTINGS" > "CLOCK" > "CLOCK ADJUST".
La hora parpadeará.
- 4 Ajuste del reloj**
Gire la rueda [VOL] para configurar la hora y presiónela cuando desee finalizar el ajuste.
Los minutos parpadearán.
Gire la rueda [VOL] para configurar los minutos y presiónela cuando desee finalizar el ajuste.
- 5 Salga del modo Configuración de las funciones**
Pulse el botón [↵] durante al menos 1 segundo.

Ajuste del modo de demostración

ACTIVACIÓN/DESACTIVACIÓN del modo de demostración.

- 1 Acceda al modo de configuración de las funciones**
KDC-BT645U: Pulse el mando [VOL] durante al menos 1 segundo.
KDC-HD545U: Pulse la rueda [VOL].
Aparecerá el mensaje "FUNCTION".
- 2 Seleccione el modo de Demostración**
Gire la rueda [VOL] y presiónela cuando aparezca el elemento deseado.
Seleccione "DEMO MODE".
- 3 Ajuste el modo de demostración**
Gire la rueda [VOL] y presiónela cuando aparezca el elemento deseado.
Seleccione "ON" u "OFF".

- 4 Salga del modo Configuración de las funciones**
Pulse el botón [↵] durante al menos 1 segundo.

Ajuste inicial

Puede seleccionar las siguientes opciones de ajuste inicial.

- 1 Seleccione la fuente Modo de espera**
Pulse el botón [SRC].
Seleccione la pantalla "STANDBY".
- 2 Acceda al modo de configuración de las funciones**
KDC-BT645U: Pulse el mando [VOL] durante al menos 1 segundo.
KDC-HD545U: Pulse la rueda [VOL].
Aparecerá "FUNCTION".
- 3 Seleccione el elemento Función**
Gire la rueda [VOL] y presiónela cuando aparezca el elemento deseado.
Seleccione "INITIAL SET" > Elemento de la función.

Elemento de la función	Ajuste/opción seleccionable
"PRESET TYPE"	<p>TYPE NORMAL: 1 emisora puede asignarse a 1 botón predefinido en cada una de las 4 emisoras (FM1, FM2, FM3 y AM), es decir, que puede predefinirse un total de 24 emisoras (6 emisoras x 4 canales).</p> <p>TYPE MIX: Puede asignarse un total de 6 emisoras a un total de 6 botones predefinidos independientemente del canal (FM1, FM2, FM3 y AM) y otro sintonizador de radio por satélite. Puede recuperar una emisora predefinida sin cambiar entre los canales.</p>
"KEY BEEP"	<p>Activación/desactivación del sonido de comprobación del funcionamiento (pitido).</p> <p>OFF/ON</p>
"BUILT-IN AUX"	<p>Al ajustar en ON (activado), se puede seleccionar la fuente AUX.</p> <p>ON1: Emite el sonido de la unidad externa conectada en el terminal AUX al cambiar a la fuente AUX.</p> <p>ON2: Se activa la función del atenuador cuando la unidad se enciende con la fuente AUX seleccionada. Cancele la función del atenuador girando la rueda del volumen en sentido horario cuando escuche el sonido del equipo externo.</p> <p>OFF: Desactiva la selección de la fuente AUX. Ajuste en OFF cuando no utilice la terminal AUX.</p>
"CD READ"	<p>Establece el método de lectura de CD.</p> <p>1: Distingue automáticamente entre disco de archivos de audio y CD de música cuando se reproduce el disco.</p> <p>2: Fuerza la reproducción como CD de música.</p>

"SP SELECT"	Haga una sintonización precisa para que el valor de System Q sea óptimo cuando se ajuste el tipo de altavoz de la forma siguiente; SP OFF: Desactivado SP 5/4: Para altavoz de 5 y 4 pulgadas SP 6*9/6: Para altavoz de 6 y 6x9 pulgadas SP OEM: Para altavoz OEM
"F/W UP"	Muestra la versión de firmware y actualiza el firmware. MEDIA USB: Selecciona un dispositivo USB. MEDIA CD: Selecciona un CD. Para obtener información sobre cómo actualizar el firmware, acceda a nuestro sitio web. http://www.kenwood.com/cs/ce/

(Ajuste de fábrica: **subrayado**)

4 Realice un ajuste

Gire la rueda [VOL] y presiónela cuando aparezca el elemento deseado.

5 Salga del modo Configuración de las funciones

Pulse el botón [↵] durante al menos 1 segundo.

Extracción de la placa frontal

La placa frontal de la unidad puede desmontarse y llevarse consigo para prevenir posibles robos.

Desmonte la placa frontal

Pulse el botón de liberación.

Colocación de la placa frontal

Consulte el diagrama siguiente cuando vuelva a fijar la placa frontal.

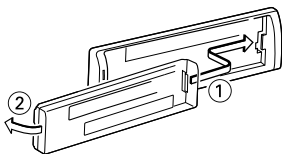

- Después de pulsar el botón de liberación, desmonte la placa frontal inmediatamente. Si la placa frontal se deja montada, podría caerse debido a las vibraciones y otros peligros.
- La placa frontal es una pieza de precisión y puede resultar dañada por golpes o sacudidas.
- Guarde la placa frontal en su estuche cuando se encuentre desconectada.
- No deje la placa frontal desmontada o el estuche de la placa frontal en lugares expuestos a la luz solar directa o excesivamente húmedos o calurosos. Además deberá evitar sitios con mucho polvo o la posibilidad de que se derrame agua sobre ella.

Cómo reiniciar su unidad

Si la unidad no funciona correctamente, pulse el botón de Reinicio. La unidad se restaura a los ajustes de fábrica al pulsar el botón de reinicio.

1 Libere la placa frontal para poder extraerla.

Consulte <Extracción de la placa frontal> (página 105).

2 Pulse el botón de Reinicio y vuelva a colocar la placa frontal.

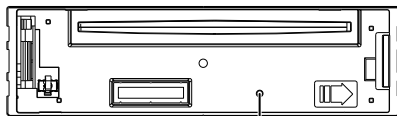

Botón de reinicio

Funcionamiento de la unidad KDC-HD545U

Silenciación del volumen al recibir una llamada telefónica

El sistema de audio se silencia automáticamente cuando se recibe una llamada.

Cuando se recibe una llamada aparece el mensaje

Aparecerá "CALL".

El sistema de audio se detiene.

Escuchar la radio durante una llamada

Pulse el botón [SRC].

El mensaje "CALL" desaparece y el sistema de audio vuelve a activarse.

Cuando la llamada finaliza

Cuelgue el teléfono.

El mensaje "CALL" desaparece y el sistema de audio vuelve a activarse.



- Para utilizar la función de silenciamiento de TEL, es necesario conectar el cable MUTE al teléfono mediante el uso de un accesorio telefónico comercial. Remítase a <Conexión de cables a los terminales> (página 120).

Configuración de Bluetooth

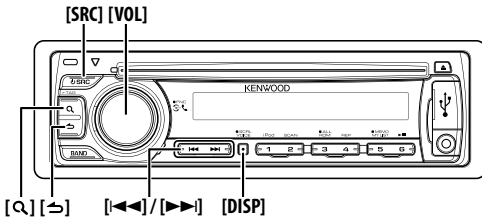

Configuración de Bluetooth

Puede seleccionar las siguientes opciones de ajuste de Bluetooth.

1 Entre en el modo Bluetooth

- KDC-BT645U:** Pulse la rueda [VOL].
KDC-HD545U: Pulse la rueda [VOL] durante al menos 1 segundo.

Aparecerá "BT MODE".

2 Acceda al modo de configuración de las funciones

- KDC-BT645U:** Pulse la rueda [VOL] durante al menos 1 segundo.
KDC-HD545U: Pulse la rueda [VOL].

Aparecerá "FUNCTION".

3 Seleccione el elemento función

Gire la rueda [VOL] y presiónela cuando aparezca el elemento deseado.

Seleccione "SETTINGS" > elemento de función o "SETTINGS" > "DETAILED SET" > elemento de función.

Elemento de la función	Ajuste/opción seleccionable
"PHONE SELECT"	Selecciona una conexión a un reproductor de audio de un teléfono móvil o Bluetooth*. Consulte <Selección del dispositivo Bluetooth que desea conectar> (página 109).
"AUDIO SELECT"***	
"SMS DOWNLOAD"	Descarga un mensaje corto. Consulte <Descarga de SMS> (página 109).
"SMS INBOX"	Visualiza el mensaje corto recibido. Consulte <Servicio de mensajes cortos> (página 110).
"VOICE TAG"	Registra voz para el reconocimiento de voz y la voz para seleccionar la categoría Número de teléfono en Agenda telefónica. Consulte <Agregar un comando de marcación por voz> (página 110) y <Ajuste de un comando de voz para categoría> (página 111).
"DETAILED SET"	Permite pasar a un elemento detallado.
"DEVICE REGIST"	Registra un dispositivo Bluetooth (emparejamiento). Consulte <Registro del dispositivo Bluetooth> (página 107).
"S-DVC SELECT"	
"DEVICE DELETE"	Cancelación del registro del dispositivo Bluetooth. Consulte <Borrar un dispositivo Bluetooth registrado> (página 107).
"PIN CODE EDIT"	Especifica el código PIN que se requiere al registrar esta unidad utilizando el dispositivo Bluetooth. Consulte <Registro del código PIN> (página 108).

"AUTO ANSWER"	Esta función contesta automáticamente (responde) una llamada una vez transcurrido el intervalo de tiempo preajustado para respuesta automática. OFF: No responde la llamada telefónica automáticamente. 0: Responde la llamada telefónica automáticamente de inmediato. 1 – 8 – 99: Contesta automáticamente el teléfono móvil después de un lapso de 1 – 99 segundos.
"BT SP SELECT"	Puede especificar los altavoces de salida de audio. Seleccione el altavoz que está más lejos del micrófono para evitar pitidos o ecos. SP FRONT: Proporciona salida de audio de los altavoces delanteros izquierdo y derecho. SP ALL: Proporciona salida de audio desde todos los altavoces.
"CALL BEEP"	Puede proporcionar salida para un pitido desde el altavoz cuando se recibe una llamada. ON: Se escucha un pitido. OFF: Se cancela el pitido.
"BT F/W UPDATE"	Muestra la versión de firmware y actualiza el firmware. Consulte <Visualización de la versión del firmware> (página 108).
"MIC GAIN"*	Ajusta la sensibilidad del micrófono integrado para una llamada telefónica. Ajusta la voz de la persona que llama. Si se ajusta en "+" se aumenta el volumen de la voz. –3 – 0 – +3
"NR LEVEL"*	Reduce los ruidos generados por el entorno sin cambiar el volumen del micrófono integrado. Ajusta la voz de la persona que llama cuando no se oye claramente. Si se ajusta en "+" aumenta la reducción del ruido. –3 – 0 – +3
"EC LEVEL"*	Ajuste el nivel de una cancelación de eco. Si se ajusta en "+" aumenta la reducción de la cancelación de eco. –2 – 0 – +2

*Solo KDC-BT645U

**Solo KDC-HD545U con KCA-BT200 (accesorio opcional)
(Ajuste de fábrica: subrayado)

4 Realice un ajuste

Gire la rueda [VOL] y presiónela cuando aparezca el elemento deseado.

5 Salga del modo Configuración de las funciones

Pulse el botón [↵] durante al menos 1 segundo.

Registro del dispositivo Bluetooth (emparejamiento)

Para que su dispositivo Bluetooth (teléfono móvil) pueda usarse con la unidad, tiene que registrarlo (emparejarlo). Puede registrar hasta 5 dispositivos Bluetooth en esta unidad.

Registro desde esta unidad

1 Seleccione el modo de registro del dispositivo Bluetooth

Para saber cómo seleccionar un elemento de configuración, consulte <Configuración de Bluetooth> (página 106).

Seleccione "SETTINGS" > "DETAILED SET" > "DEVICE REGIST".

2 Entre en el modo de registro del dispositivo Bluetooth

Pulse la rueda [VOL].

Busque el dispositivo Bluetooth.

Cuando se haya completado la búsqueda, aparecerá "FINISHED".

3 Seleccione el dispositivo Bluetooth

Gire la rueda [VOL] y presiónela cuando aparezca el nombre del dispositivo Bluetooth deseado.

4 Introduzca el código PIN

Tipo de operación	Operación
Seleccionar números.	Gire la rueda [VOL].
Desplazarse al siguiente dígito.	Pulse el botón [▶▶].
Borrar el último dígito.	Pulse el botón [◀◀].

5 Transmita el código PIN

Pulse la rueda [VOL].

Si aparece "PAIRING OK", el registro ha finalizado. Si aparece el mensaje de error incluso cuando el código PIN sea correcto, intente registrar un dispositivo Bluetooth especial.

6 Regrese a la lista de dispositivos

Pulse la rueda [VOL].

7 Salga del modo Configuración de las funciones

Pulse el botón [↵] durante al menos 1 segundo.



- Esta unidad le permite introducir hasta 8 dígitos para un código PIN. Si no se puede introducir un código PIN desde esta unidad, se puede introducir desde el dispositivo Bluetooth.
- Si existen 5 o más dispositivos Bluetooth registrados, no puede registrar un nuevo dispositivo Bluetooth.

Registro de un dispositivo Bluetooth especial

Permite el registro de un dispositivo especial que no puede registrarse normalmente (emparejamiento).

1 Seleccione el modo de registro del dispositivo especial

Para saber cómo seleccionar un elemento de configuración, consulte <Configuración de Bluetooth> (página 106).

Seleccione "SETTINGS" > "DETAILED SET" > "S-DVC SELECT".

2 Entre en el modo de registro del dispositivo especial

Pulse la rueda [VOL].

Se visualiza una lista.

3 Seleccione un nombre de dispositivo

Gire la rueda [VOL] y presiónela cuando aparezca el nombre del dispositivo deseado.

Si aparece "COMPLETE", el registro ha finalizado.

4 Realice el paso 3 del procedimiento <Registro desde esta unidad> y finalice el registro (emparejamiento).

Cancelación del modo de registro del dispositivo especial

Pulse el botón [↵] durante al menos 1 segundo.



- Si el nombre del dispositivo no aparece en la lista, seleccione "OTHER PHONE".

Borrar un dispositivo Bluetooth registrado

Puede borrar un dispositivo Bluetooth registrado.

1 Seleccione el modo de eliminación del dispositivo Bluetooth

Para saber cómo seleccionar un elemento de configuración, consulte <Configuración de Bluetooth> (página 106).

Seleccione "SETTINGS" > "DETAILED SET" > "DEVICE DELETE".

2 Entre en el modo de eliminación del dispositivo Bluetooth

Pulse la rueda [VOL].

Aparecerá "(nombre)".

3 Seleccione el dispositivo Bluetooth

Gire la rueda [VOL].

4 Elimine el dispositivo Bluetooth seleccionado

Pulse la rueda [VOL].

Aparecerá "DELETE".

5 Salga del modo Configuración de las funciones

Pulse el botón [↵] durante al menos 1 segundo.



- Al eliminar un teléfono móvil registrado, se elimina también la agenda telefónica, registro, SMS y la etiqueta de voz.

Configuración de Bluetooth

Registro del código PIN

Al operar el dispositivo Bluetooth, especifique el código PIN necesario para el registro de esta unidad.

1 Seleccione el modo de edición del código PIN

Para saber cómo seleccionar un elemento de configuración, consulte <Configuración de Bluetooth> (página 106).

Seleccione "SETTINGS" > "DETAILED SET" > "PIN CODE EDIT".

2 Entre en el modo de edición del código PIN Pulse la rueda [VOL].

Se visualiza el ajuste actual del código PIN.

3 Introduzca el código PIN

Tipo de operación	Operación
Seleccionar números.	Gire la rueda [VOL].
Desplazarse al siguiente dígito.	Pulse el botón [▶▶].
Borrar el último dígito.	Pulse el botón [◀◀].

4 Registre un código PIN

Pulse la rueda [VOL].

Si aparece "COMPLETE", el registro ha finalizado.

5 Salga del modo Configuración de las funciones Pulse el botón [↵] durante al menos 1 segundo.



- De forma predeterminada, se encuentra especificado "0000".
- Se puede especificar un código PIN con hasta 8 dígitos.

Visualización de la versión del firmware

Se muestra la versión del firmware de esta unidad.

1 Entre en el modo de actualización del Firmware de Bluetooth

Para saber cómo seleccionar un elemento de configuración, consulte <Configuración de Bluetooth> (página 106).

Seleccione "SETTINGS" > "DETAILED SET" > "BT F/W UPDATE".

2 Entre en el modo de actualización del Firmware de Bluetooth Pulse la rueda [VOL].

Aparece la versión del firmware.

3 Salga del modo Configuración de las funciones Pulse el botón [↵] durante al menos 1 segundo.



- Para obtener información sobre cómo actualizar el firmware, acceda a nuestro sitio web.
<http://www.kenwood.com/cs/ce/bt/>

Descarga de la agenda

Descargue los datos de la agenda desde el teléfono móvil a esta unidad para poder utilizar la agenda en la misma.

Para descargas automáticas

Si el teléfono móvil es compatible con la función de sincronización de la agenda telefónica, la agenda se descarga automáticamente después de la conexión Bluetooth.



- Pueden requerirse ajustes en el teléfono móvil.
- Si no se encuentran datos de la agenda telefónica en la unidad incluso después de la visualización de finalizar, su teléfono móvil podría no ser compatible con las descargas automáticas de datos de la agenda telefónica. En este caso, intente descargar los datos manualmente.

Para descargar manualmente desde el teléfono móvil

1 Utilizando el teléfono móvil, finalice la conexión manos libres.

2 Utilizando el teléfono móvil, envíe los datos de la agenda a esta unidad

Utilizando el teléfono móvil, descargue los datos de la agenda en esta unidad.

- Durante la descarga:
Aparecerá "DOWNLOADING".
- Después finalizar la descarga:
Aparecerá "COMPLETE".

3 Utilizando el teléfono móvil, inicie la conexión manos libres.



- Se puede registrar un máximo de 1000 números de teléfono para cada teléfono móvil registrado.
- Se puede registrar un máximo de 25 dígitos para cada número de teléfono junto con un máximo de 50* caracteres para indicar un nombre.
(* 50: Número de caracteres alfabéticos. Se pueden introducir menos caracteres dependiendo del tipo de caracteres.)
- Para cancelar la descarga de los datos de la agenda telefónica, opere el teléfono móvil.

Selección del dispositivo Bluetooth que desea conectar

Cuando ya estén registrados 2 o más dispositivos Bluetooth deberá seleccionar el dispositivo Bluetooth que desea utilizar.

1 Seleccione el modo de selección del dispositivo Bluetooth

Para saber cómo seleccionar un elemento de configuración, consulte <Configuración de Bluetooth> (página 106).

Teléfono móvil:

Seleccione "SETTINGS" > "PHONE SELECT".

Reproductor de audio: solo KDC-HD545U con KCA-BT200 (accesorio opcional)

Seleccione "SETTINGS" > "AUDIO SELECT".

2 Entre en el modo de selección del dispositivo Bluetooth

Pulse la rueda [VOL].

Aparecerá "(nombre)".

3 Seleccione el dispositivo Bluetooth

Gire la rueda [VOL].

4 Configure el dispositivo Bluetooth

Pulse la rueda [VOL].

Se muestra *(nombre)' o '(nombre):

*: El dispositivo Bluetooth seleccionado está ocupado.

-.: El dispositivo Bluetooth seleccionado se encuentra en modo de espera.

" " (en blanco): El dispositivo Bluetooth no está seleccionado.

5 Salga del modo Configuración de las funciones

Pulse el botón [↵] durante al menos 1 segundo.



- Si ya se ha seleccionado un teléfono móvil, quite la selección y después seleccione uno diferente.

Descarga de SMS

Descarga los mensajes cortos (SMS) recibidos en el teléfono móvil de tal modo que puedan leerse en esta unidad.

1 Seleccione el modo de descarga de SMS

Para saber cómo seleccionar un elemento de configuración, consulte <Configuración de Bluetooth> (página 106).

Seleccione "SETTINGS" > "SMS DOWNLOAD".

2 Entre en el modo de descarga de SMS

Pulse la rueda [VOL].

Aparecerá "DOWNLOADING".

Cuando la descarga finaliza, aparece "COMPLETE".

3 Salga del modo Configuración de las funciones

Pulse el botón [↵] durante al menos 1 segundo.



- El teléfono móvil debe ser compatible con la transmisión de SMS utilizando Bluetooth. Pueden requerirse ajustes en el teléfono móvil. Si el teléfono móvil no es compatible con la función de SMS, el elemento de descarga de SMS no se visualizará en el modo de control de función.
- Al descargar SMS del teléfono móvil, se abrirán los mensajes del teléfono móvil que no han sido abiertos.

Configuración de Bluetooth

SMS (Servicio de mensajes cortos)

El SMS que se ha recibido en el teléfono móvil se visualiza en el receptor.

Se visualiza un mensaje recién recibido.



- Para prevenir accidentes automovilísticos, el conductor no debe leer el SMS mientras se encuentre conduciendo.

Al recibir un nuevo mensaje

Aparecerá "SMS RECEIVED".

La visualización desaparece con cualquier operación.

Visualización del SMS

1 Seleccione el modo de Buzón de Entrada de SMS

Para saber cómo seleccionar un elemento de configuración, consulte <Configuración de Bluetooth> (página 106).

Seleccione >"SETTINGS">"SMS INBOX".

2 Entre en el modo del buzón de entrada de SMS

Pulse la rueda [VOL].

Aparece una lista de mensajes.

3 Seleccione un mensaje

Gire la rueda [VOL].

KDC-BT645U: Botón [Q]

KDC-HD545U: t Botón [DISP]

Cada vez que pulse el botón alternará entre el número de teléfono o el nombre y la fecha de recepción del mensaje.

4 Visualice el texto

Pulse la rueda [VOL].

Si gira la rueda [VOL] se desplazará a través del mensaje.

Si pulsa la rueda [VOL] de nuevo volverá a la pantalla de la lista de mensajes.

5 Salga del modo Configuración de las funciones

Pulse el botón [↵] durante al menos 1 segundo.



- El mensaje que no ha sido abierto se visualiza al inicio de la lista. Se visualizan otros mensajes en el orden en que se han recibido.
- No se puede visualizar el SMS que se ha recibido cuando el teléfono móvil no estaba ligado con Bluetooth. Descargue el SMS.
- El mensaje corto no se puede visualizar durante la descarga del SMS.
- Los mensajes no leídos van precedidos por un asterisco (*).

Agregar un comando de marcación por voz

Agregue una etiqueta de voz en la agenda telefónica para la marcación de voz. Puede registrar hasta 35 etiquetas de voz.

1 Seleccione un modo de edición de nombres de la agenda telefónica

Para saber cómo seleccionar un elemento de configuración, consulte <Configuración de Bluetooth> (página 106).

Seleccione "SETTINGS">"VOICE TAG".

2 Entre en el modo de edición de la etiqueta de voz

Pulse la rueda [VOL].

3 Entre en el modo de edición de nombres de la agenda telefónica

Gire la rueda [VOL] para seleccionar "PB NAME EDIT" y, a continuación, pulse la rueda [VOL].

4 Busque el nombre que desea registrar

Seleccione el nombre que va a registrar consultando 3 en <Llamar a un número en la agenda telefónica> (página 98).

Si ya se ha registrado una etiqueta de voz para un nombre, aparecerá "*" antes del nombre.

5 Seleccione un modo

Gire la rueda [VOL].

Visualización	Operación
"PB NAME REG"	Registra una etiqueta de voz.
"PB NAME CHK**"	Reproduce una etiqueta de voz.
"PB NAME DEL**"	Elimina una etiqueta de voz.
"RETURN"	Regresa al paso 3.

* Solamente se visualiza al seleccionar un nombre para el cual se ha registrado una etiqueta de voz.

Seleccione "PB NAME REG" (Registrar)

6 Registre una etiqueta de voz (primero)

Pulse la rueda [VOL].

Aparecerá "ENTER1".

Al escucharse un pitido, articule una etiqueta de voz dentro de 2 segundos.

7 Confirme la etiqueta de voz (segundo)

Pulse la rueda [VOL].

Aparecerá "ENTER 2".

Al escucharse un pitido, articule la misma etiqueta de voz que articuló en el paso 5 dentro de 2 segundos. Aparecerá "COMPLETE".

8 Finalice el registro

Pulse la rueda [VOL].

Vuelva al paso 3. Puede registrar otra etiqueta de voz de inmediato.



- Si no se puede reconocer su voz, se muestra un mensaje. Si pulsa la rueda [VOL], podrá volver a intentar la entrada de voz. (página 123)

Seleccione "PB NAME CHK" (Reproducir)

6 Pulse la rueda [VOL].

Reproduzca la voz registrada y regrese al paso 3.

Seleccione "PB NAME DEL" (Eliminar)

6 Eliminar una etiqueta de voz

Pulse la rueda [VOL].

Salga del modo de edición de nombres de la agenda telefónica

Pulse el botón [↩] durante al menos 1 segundo.



- No se emite ningún sonido de audio durante el registro de la etiqueta de voz.

6 Registre la categoría (tipo) realizando los pasos entre 6 y 8 de la selección "PB NAME REG" (Registro) en <Agregar un comando de marcación por voz> (página 110).

7 Salga del modo Configuración de las funciones Pulse el botón [↩] durante al menos 1 segundo.



- Ajuste la etiqueta de voz para las 5 categorías. Si no está registrada la etiqueta de voz para todas las categorías, tal vez no se pueda recuperar la agenda telefónica por medio del comando de voz.

Ajuste de un comando de voz para categoría

Agregar una etiqueta de voz a la categoría (tipo) de número telefónico para llamar por voz.

1 Seleccione un modo de edición de tipos de números de teléfono

Para saber cómo seleccionar un elemento de configuración, consulte <Configuración de Bluetooth> (página 106).

Seleccione "SETTINGS" > "VOICE TAG".

2 Entre en el modo de edición de la etiqueta de voz

Pulse la rueda [VOL].

3 Entre en el modo de edición de tipos de números de teléfono

Gire la rueda [VOL] para seleccionar "PN TYPE EDIT" y, a continuación, pulse la rueda [VOL].

4 Seleccione la categoría (tipo) que desea ajustar
Gire la rueda [VOL] y presiónela cuando aparezca el nombre de la categoría deseada.

"GENERAL"/"HOME"/"OFFICE"/"MOBILE"/"OTHER"

5 Seleccione un modo

Gire la rueda [VOL].

Visualización	Operación
"PN TYPE REG"	Registra una etiqueta de voz.
"PN TYPE CHK"*	Reproduce una etiqueta de voz.
"PN TYPE DEL"*	Elimina una etiqueta de voz.
"RETURN"	Regresa al paso 3.

* Solamente se visualiza al seleccionar un nombre para el cual se ha registrado una etiqueta de voz.

* Solo KDC-HD545U con KCA-BT200 (accesorio opcional).

Control del sintonizador de radio por satélite (accesorio opcional)

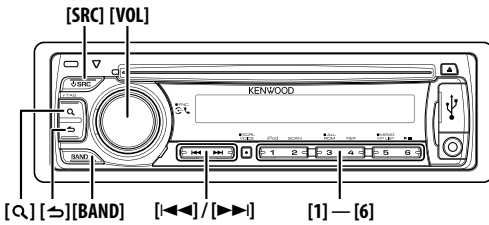

Funcionamiento básico

Selección de la fuente de radio satélite

Pulse el botón [SRC].

Selecione la visualización "SAT"/"SIRIUS"/"XM".



- Es necesario registrarse en el proveedor de servicio para recibir el servicio de radio por satélite. Consulte al proveedor del servicio si aparece "CALL ... TO SUBSCRIBE".
- La radio puede tardar algo de tiempo en iniciar la recepción una vez que seleccione la fuente de radio por satélite.
- Si la recepción de la señal falla, aparece "ACQUIRING SIGNAL"/"NO SIGNAL".

Selección de la banda predefinida

Pulse el botón [BAND].

Cada vez que presione el botón, la banda de recepción alternará entre SR1, SR2, SR3 y SR4.

Selección del canal

Pulse el botón [◀◀] o [▶▶].

Selección del canal predefinido

Pulse el botón [1] — [6].

Memoria de presintonización

Introducción del canal en la memoria.

1 Seleccione la frecuencia que se guardará en la memoria

Pulse el botón [◀◀] o [▶▶].

2 Seleccione el número que se guardará en la memoria

Pulse el botón [1] — [6] durante al menos 2 segundos.



- Sólo se guarda el número de canal. La información de categoría no se guarda.

Configuración de la radio por satélite

Puede seleccionar las siguientes opciones de ajuste de la radio por satélite.

1 Seleccione la fuente de radio por satélite

Pulse el botón [SRC].

Selecione la pantalla "SAT"/"SIRIUS"/"XM".

2 Acceda al modo de configuración de las funciones

KDC-BT645U: Pulse el mando [VOL] durante al menos 1 segundo.

KDC-HD545U: Pulse la rueda [VOL].

Aparecerá "FUNCTION".

3 Seleccione el elemento función

Gire la rueda [VOL] y presiónela cuando aparezca el elemento deseado.

Selecione "SETTINGS" > elemento de función.

Elemento de la función	Ajuste/opción seleccionable
"SEEK MODE"	Selecciona el modo de sintonización de la radio. CHANNEL: Control de búsqueda manual normal. PRESET: Búsqueda por orden de los canales de la memoria de preajuste.
"ESN WATCH"	Muestra el número de serie electrónico del radio satélite. ESN=

(Ajuste de fábrica: subrayado)

4 Realice un ajuste

Gire la ruedas [VOL] y presiónela cuando aparezca el elemento deseado.

5 Salga del modo Configuración de las funciones

Pulse el botón [↵] durante al menos 1 segundo.

Búsqueda de categoría y de canal

Selección del canal y la categoría que desea recibir.

1 Entre en el modo de búsqueda de categoría y de canal

Pulse el botón [Q].

2 Seleccione la categoría

Pulse la rueda [VOL].

3 Seleccione el canal

Gire la rueda [VOL] y presiónela cuando aparezca el elemento deseado.

Cancelación del modo de búsqueda de categoría y de canal

Pulse el botón [↵] durante al menos 1 segundo.

Exploración de canales

Se comprueba cada canal con recepción durante 10 segundos.

- 1 Entre en el modo de exploración de canales**
Pulse el botón [Q] durante al menos 1 segundo.
- 2 Suéltelo cuando reciba el canal que desea escuchar**
Pulse el botón [Q].

Función del mando a distancia

Sintonización de acceso directo

Introducción del canal y sintonización.

- 1 Entre en el modo de sintonización de acceso directo**
Pulse el botón [DIRECT].
 - 2 Introduzca el canal**
Pulse los botones numéricos.
 - 3 Sintonice el canal introducido**
Pulse el botón [◀◀] o [▶▶].
- Cancelación de la sintonización de acceso directo**
Pulse el botón [↩].



- Si no pulsa ningún botón antes de 10 segundos, el modo de sintonización de acceso directo se cancelará automáticamente.
- Si no puede recibir ninguna señal en el canal de entrada debido a las malas condiciones en las ondas de radio u otro problema similar, aparece "ACQUIRING SIGNAL"/ "NO SIGNAL".

Operaciones básicas del mando a distancia

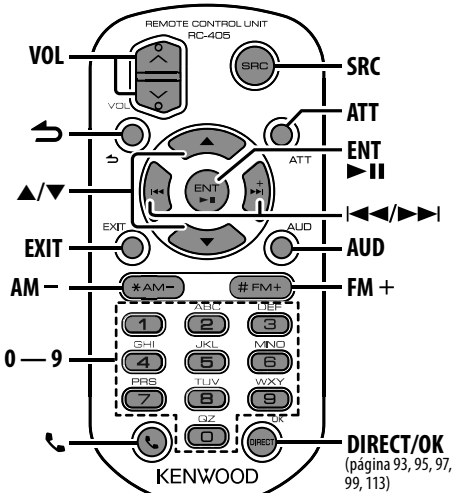

Control general

Control de volumen **Botón [VOL]**

Selección de fuente **Botón [SRC]**

Reducción de volumen **Botón [ATT]**

El indicador "ATT" parpadeará cuando la función del atenuador está activada. Al pulsar de nuevo el botón, el volumen vuelve al nivel anterior.

Entre en el modo de control de audio **Botón [AUD]**



- Consulte <Control de audio> (página 101) para el método de funcionamiento, como los procedimientos para el control de audio y otras operaciones.

Volver al elemento anterior **Botón [↶]**

Salir del modo **Botón [EXIT]**

Selección del elemento **Botón [▲]/[▼]**

Determinación **Botón [ENT]**

En fuente de Sintonizador/HD Radio

Selección de banda **Botón [FM+]/[AM-]**

Selección de emisora **Botón [◀◀]/[▶▶]**

Recuperar emisoras predeterminadas

Botón [1] — [6]

En la fuente de archivo de audio/iPod/CD

Selección de música **Botón [◀◀]/[▶▶]**

Selección de carpeta/disco **Botón [FM+]/[AM-]**

Pausa/Reproducción **Botón [▶II]**

Entre en el modo de búsqueda de música
Botón [▲]/[▼]

Movimiento entre carpetas/archivos en el modo de búsqueda de música **Botón [▲]/[▼]**

Volver a la carpeta anterior **Botón [↶]**

Control de teléfono manos libres

Realizar una llamada

Entre en el modo Bluetooth **Botón [☎]**

Entre en el modo de selección de método de marcación **Botón [▲]/[▼]**

Selección un método de marcación **Botón [ENT]**

Entrada de marcación de número

Tipo de operación	Operación
Introduce un dígito.	Botones [0] — [9]
Introduce "+".	Botón [▶▶]
Introduce "#".	Botón [FM+]
Introduce "*".	Botón [AM-]
Borra el número de teléfono introducido.	Botón [◀◀]

Realizar una llamada **Botón [OK]**

Recepción de una llamada

Responder a la llamada **Botón [☎]**

Alternar entre el modo de conversación privada y el modo de conversación con manos libres
Botón [▶II]

Llamada en espera

Contestar otra llamada entrante con la llamada actual suspendida **Botón [☎]**

Contestar otra llamada entrante después de finalizar la llamada actual **Botón [SRC]**

Continuar con la llamada actual **Botón [1]**

Durante una llamada

Finalizar la llamada **Botón [SRC]**

Ajustar el volumen de voz **Botón [VOL]**

En fuente de sintonizador de radio por satélite

Selección de banda predeterminada **Botón [FM]**

Selección de canal **Botón [◀◀]/[▶▶]**

Recuperar canales predeterminados

Botón [1] — [6]

Preparación del mando a distancia

Tire de la lámina de la pila del mando a distancia en la dirección de la flecha.

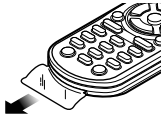

Cambio de la pila del mando a distancia

Utilice una pila botón disponible comercialmente (CR2025).

- 1 Introduzca un elemento puntiagudo, como un clip, en el orificio y tire de la bandeja de la pila hacia afuera.

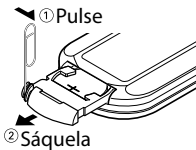

- 2 Inserte la pila con los polos + y - alineados correctamente, siguiendo la ilustración dentro de la caja.

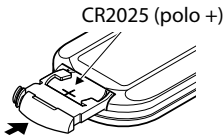

PRECAUCIÓN

- No deje el mando a distancia en superficies calientes como el salpicadero.
- Batería de litio.
Existe peligro de explosión si la batería no se sustituye correctamente.
Sustituya la batería únicamente con el mismo tipo o un tipo equivalente.
- El bloque de baterías no debe exponerse a una fuente de calor excesiva, como luz solar, fuego o similar.
- Mantenga la batería fuera del alcance de los niños y en su embalaje original hasta que esté listo para su uso. Deseche las baterías utilizadas de forma rápida. En caso de tragarse, póngase con un médico inmediatamente.

Apéndice

Acerca del archivo de audio

- **Archivos de audio que pueden reproducirse**
AAC-LC (.m4a), MP3 (.mp3), WMA (.wma)
- **Medio de disco reproducible**
CD-R/RW/ROM
- **Formato de archivo de disco reproducible**
ISO 9660 Nivel 1/2, Joliet, Romeo, Nombre de archivo largo.
- **Dispositivo USB reproducible**
USB del tipo de almacenamiento masivo
- **Sistema de archivos del dispositivo USB reproducible**
FAT16, FAT32

Aunque los archivos de audio cumplen los estándares anteriores, puede que no sea posible la reproducción según los tipos o condiciones del medio o dispositivo.

• Orden de reproducción del archivo de audio

En el ejemplo del árbol de carpetas/archivos que se muestra a continuación, los archivos se reproducen en el orden de ① a ⑩.

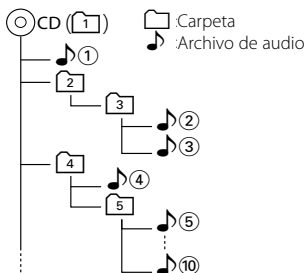

Puede encontrar un manual en línea acerca de los archivos de audio en el sitio web www.kenwood.com/cs/ce/audiofile/. En este manual en línea, se proporciona información detallada y notas que no se incluyen en este manual. Asegúrese de leer también el manual en línea.

Acerca del dispositivo USB

- En este manual se utiliza el término "dispositivo USB" para hacer referencia a las memorias flash y los reproductores de audio digital con terminales USB.
- Cuando se conecta el dispositivo USB a esta unidad, puede cargarse en caso de que la unidad esté encendida.
- Instale el dispositivo USB en un lugar que no le impida conducir su vehículo correctamente.
- No puede conectar un dispositivo USB por medio de un concentrador USB y un Lector multi tarjetas.
- Realice copias de seguridad de los archivos de audio utilizados con esta unidad. Los archivos de audio podrían borrarse según las condiciones de funcionamiento del dispositivo USB.
No nos haremos responsables de ningún daño que

se derive del borrado de los datos almacenados.

- Esta unidad no incluye ningún dispositivo USB. Es necesario que adquiera un dispositivo USB, disponible en tiendas.
- Al conectar el dispositivo USB, se recomienda el uso de CA-U1EX (opción).
- No se garantiza una reproducción normal cuando se utilice un cable que no sea el cable USB compatible. Conectar un cable cuya longitud total sea superior a 5 m puede provocar una reproducción anormal.

Dispositivos iPod/iPhone que pueden conectarse a esta unidad

Made for

- iPod nano (1st generation) • iPod nano (2nd generation)
- iPod nano (3rd generation) • iPod nano (4th generation)
- iPod nano (5th generation)
- iPod with video • iPod classic
- iPod touch (1st generation) • iPod touch (2nd generation)

Works with

- iPhone • iPhone 3G • iPhone 3GS



iPhone
4GB 8GB 16GB



iPhone 3G
8GB 16GB



iPhone 3GS
16GB 32GB

- Actualice el software del iPod/iPhone con la última versión.
- El tipo de control variará en función del tipo de iPod conectado. Consulte la página www.kenwood.com/cs/ce/ipod para obtener más información.
- La palabra "iPod" que se utiliza en este manual hace referencia a un iPod o iPhone conectado con el cable de conexión de iPod*. Es necesario un KCA-iP101 (accesorio opcional).
* No se puede utilizar con el modelo KCA-iP500.
Consulte el sitio web para obtener información sobre los modelos de iPod que se pueden conectar y el cable de conexión de iPod que se debe utilizar.
www.kenwood.com/cs/ce/ipod/



- Si inicia la reproducción después de conectar el iPod, se reproduce primero la música que se ha reproducido en el iPod.
En este caso, se muestra "RESUMING" sin que se muestre un nombre de carpeta, etc. Si se cambia el elemento de exploración se visualizará un título correcto, etc.
- No es posible utilizar el iPod si en éste se visualiza "KENWOOD" o "✓".

Acerca del teléfono móvil

Esta unidad cumple con las siguientes especificaciones de Bluetooth:

Versión	Bluetooth versión estándar 2.0
Perfil	HFP (Hands Free Profile) OPP (Object Push Profile) PBAP (Phone book Access Profile) SYNC (Synchronization Profile)

Para verificar la compatibilidad de los teléfonos móviles, acceda a la siguiente URL:

<http://www.kenwood.com/cs/ce/bt/>



- Las unidades que admiten la función Bluetooth han certificado su conformidad con el estándar Bluetooth siguiendo el procedimiento descrito por Bluetooth SIG. Sin embargo, puede que resulte imposible que dichas unidades se comuniquen con el teléfono móvil en función del tipo.
- HFP es un perfil utilizado para realizar una llamada de manos libres.
- OPP es un perfil utilizado para transferir datos, como una agenda, entre unidades.

Para el funcionamiento del KDC-HD545U con KCA-BT200 (opcional)

Al conectar la unidad KCA-BT200 a KDC-HD545U se habilitará el audio de BT.

Selección de una fuente de audio Bluetooth

Pulse el botón [SRC].

Seleccione la pantalla "BT AUDIO EXT".

Pausa y reproducción

Pulse el botón [6].

Búsqueda de música

Pulse el botón [◀◀] o [▶▶].



- Todas o algunas de las operaciones anteriores no podrán realizarse si el reproductor de audio Bluetooth no está preparado para el mando a distancia.
- Al alternar entre fuentes de audio Bluetooth la reproducción no se iniciará o detendrá automáticamente. Realice la operación para iniciar o detener la reproducción.
- Algunos reproductores de audio no pueden controlarse a distancia o volver a conectarse después de desconectar el Bluetooth. Utilice la unidad principal del reproductor de audio para conectar el Bluetooth.
- Configure el interruptor de tipo en la unidad KCA-BT200 del siguiente modo:
1: OFF, 2: OFF, 3: OFF

Acerca de la recepción de HD Radio (KDC-BT645U: opcional)

Cuando conecta un sintonizador de HD Radio, las características del sintonizador de la unidad se desactivan y cambian a las características de sintonización de HD Radio. Con el sintonizador de HD Radio, puede usar las funciones similares del sintonizador.

Acerca del sintonizador de radio por satélite (opcional)

Esta unidad es compatible con los sintonizadores de Radio por satélite emitidos por SIRIUS y XM.

Consulte el manual de instrucciones del sintonizador de Radio por Satélite.

Acerca del "KENWOOD Music Editor"

- Esta unidad es compatible con la aplicación informática "KENWOOD Music Editor Lite ver1.0" o superior.
- Cuando utiliza el archivo de audio con la información de la base de datos agregada por el programa "KENWOOD Music Editor Lite ver1.0", puede buscar un archivo por título, álbum o nombre del artista utilizando la <Búsqueda de música> (página 91).
- En el Manual de instrucciones, el término "Music Editor media" hace referencia a que el dispositivo contiene archivos de audio con información de la base de datos añadida con el editor de música KENWOOD.
- "KENWOOD Music Editor Lite ver1.0" está disponible desde el siguiente sitio web:
www.kenwood.com/cs/ce/
- Para obtener más información acerca del programa "KENWOOD Music Editor Lite ver1.0", consulte la página web anterior o la sección de ayuda de la aplicación.

Apéndice

Lista de elementos de función

En modo de espera

1ª jerarquía	2ª jerarquía	3ª jerarquía	Página
"DISP SELECT"			102
"SETTINGS"	"CLOCK"	"CLOCK ADJUST"	104
	"DISPLAY"	"DIMMER SET"	103
"TEXT SCROLL"			
"BT DVC STATUS"***			
"INITIAL SET"	"PRESET TYPE"	104	
	"KEY BEEP"		
	"BUILT-IN AUX"		
	"CD READ"		
	"SP SELECT"		
	"F/W UP"		
"DEMO MODE"			104

En la fuente de CD/archivo de audio

1ª jerarquía	2ª jerarquía	3ª jerarquía	Página
"AUDIO CONTROL"	"SUBWOOFER SET"	101	
	"BASS BOOST"		
	"SYSTEM Q"		
	"BASS LEVEL"		
	"MID LEVEL"		
	"TRE LEVEL"		
	"BALANCE"		
	"FADER"		
	"SUB-W LEVEL"		
	"DETAILED SET"		"LPF SUBWOOFER"
	"SUB-W PHASE"		
	"SUPREME SET"		
	"VOLUME OFFSET"		
"DISP SELECT"			102
"SETTINGS"	"CLOCK"	"CLOCK ADJUST"	104
		"DISPLAY" (Véase en el modo de espera)	103
"DEMO MODE"			104

En fuente de USB/iPod

1ª jerarquía	2ª jerarquía	3ª jerarquía	Página
"AUDIO CONTROL" (consulte la fuente de CD/archivo de audio)			101
"DISP SELECT"			102
"SETTINGS"	"SKIP SEARCH"	93	
	"IMPLIST DELETE"		
	"CLOCK"	"CLOCK ADJUST"	104
		"DISPLAY" (Véase en el modo de espera)	103
"DEMO MODE"			104

En la fuente de sintonizador

1ª jerarquía	2ª jerarquía	3ª jerarquía	Página
"AUDIO CONTROL" (consulte la fuente de CD/archivo de audio)			101
"DISP SELECT"			102

"SETTINGS"	"SEEK MODE"	94	
	"AUTO MEMORY"		
	"MONO SET"		
	"CLOCK"	"CLOCK ADJUST"	104
	"DISPLAY" (Véase en el modo de espera)	103	
"DEMO MODE"			104

En la fuente de HD Radio

1ª jerarquía	2ª jerarquía	3ª jerarquía	Página	
"AUDIO CONTROL" (consulte la fuente de CD/archivo de audio)			101	
"DISP SELECT"			102	
"SETTINGS"	"SEEK MODE"	96		
	"AUTO MEMORY"			
	"RECEIVE MODE"			
	"TAG MEMORY"			
	"TAGGING"			
	"CLOCK"		"CLOCK ADJUST"	104
			"DISPLAY" (Véase en el modo de espera)	103
"DEMO MODE"			104	

En modo manos libres de BT

1ª jerarquía	2ª jerarquía	3ª jerarquía	Página
"DISP SELECT"			102
"SETTINGS"	"PHONE SELECT"	106	
	"AUDIO SELECT"***		
	"SMS DOWNLOAD"		
	"SMS INBOX"		
	"VOICE TAG"		
	"DETAILED SET"		"DEVICE REGIST"
			"S-DVC SELECT"
			"DEVICE DELETE"
			"PIN CODE EDIT"
			"AUTO ANSWER"
			"BT SP SELECT"
			"CALL BEEP"
	"BT F/W UPDATE"		
	"MIC GAIN"*		
	"NR LEVEL"*		
	"EC LEVEL"*		
"CLOCK"	"CLOCK ADJUST"	104	
	"DISPLAY" (Véase en el modo de espera)	103	
"DEMO MODE"			104

En fuente AUX

1ª jerarquía	2ª jerarquía	3ª jerarquía	Página
"AUDIO CONTROL" (consulte la fuente de CD/archivo de audio)			101
"DISP SELECT"			102
"SETTINGS"	"AUX NAME SET"	103	
	"CLOCK"	"CLOCK ADJUST"	104
		"DISPLAY" (Véase en el modo de espera)	103
"DEMO MODE"			104

Solo *KDC-BT645U

Solo **KDC-HD545U con KCA-BT200 (accesorio opcional)

***KDC-BT645U/KDC-HD545U con KCA-BT200 (accesorio opcional)

Accesorios/Procedimiento de instalación

Accesorios

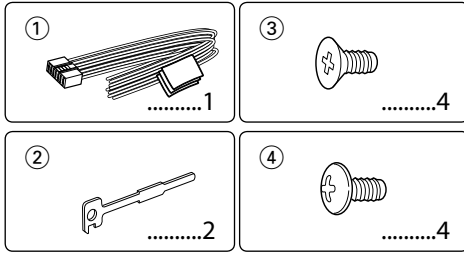

Procedimiento de instalación

- 1 Para evitar cortocircuitos, retire la llave del encendido y desconecte el terminal \ominus de la batería.
- 2 Realice las conexiones de los cables de entrada y salida adecuadas para cada unidad.
- 3 Conecte los cables del altavoz del mazo de conductores.
- 4 Conecte los cables del mazo de conductores en el orden siguiente: tierra, batería, encendido.
- 5 Conecte el conector del mazo de conductores a la unidad.
- 6 Instale la unidad en su automóvil.
- 7 Vuelva a conectar el terminal \ominus de la batería.
- 8 Pulse el botón de reinicio.

⚠ ADVERTENCIA

Si conecta el cable de encendido (rojo) y el cable de la batería (amarillo) al chasis del automóvil (tierra), podría producir un cortocircuito y esto a su vez, un incendio. Conecte siempre esos cables a la fuente de alimentación que pasa por la caja de fusibles.



- La instalación y cableado de este producto requiere de habilidad y experiencia. Por motivos de seguridad, deja la labor de instalación y montaje en manos de profesionales.
- Asegúrese de utilizar para la unidad una fuente de alimentación de 12V CC con conexión a tierra negativa.
- No instale la unidad en un sitio expuesto a la luz directa del sol, o excesivamente húmedo o caluroso. Además deberá evitar sitios con mucho polvo o la posibilidad de que se derrame agua sobre ella.
- No utilice sus propios tornillos. Utilice sólo los tornillos suministrados. El uso de tornillos diferentes podría causar daños en la unidad principal.
- Si no se enciende la alimentación (se muestra "PROTECT"), el cable de altavoz puede que haya sufrido un cortocircuito o que haya tocado el chasis del vehículo y se haya activado la función de protección. Por lo tanto, el cable del altavoz debe ser revisado.
- Si el encendido de su automóvil no está provisto de la posición ACC, conecte los cables de encendido a una fuente de alimentación que pueda conectarse y desconectarse con la llave de encendido. Si conecta el

cable de encendido a una fuente de alimentación que recibe un suministro constante de alimentación tales como los cables de la batería, la batería podría descargarse.

- Si la consola tiene una tapa, asegúrese de instalar la unidad de modo que la placa frontal no golpee la tapa al abrir y cerrar.
- Si se funde el fusible, en primer lugar asegúrese de que los cables no hayan causado un cortocircuito, y luego reemplace el fusible usado por otro del mismo régimen.
- Enrolle los cables no conectados con una cinta de vinilo u otro material similar para que queden aislados. Para evitar cortocircuitos, no retire las tapas de los extremos de los cables o terminales no conectados.
- Conecte los cables de los altavoces a cada uno de los terminales correspondientes. La conexión compartida de los cables \ominus o la conexión a tierra de los mismos a cualquier parte metálica del automóvil podrá dañar la unidad o impedir su correcto funcionamiento.
- Cuando se han conectado solamente dos altavoces al sistema, conecte los conectores ya sea a ambos terminales de salida delanteros, o a ambos terminales de salida traseros (o sea, no mezcle terminales delanteros y traseros). Por ejemplo, si conecta el conector \oplus del altavoz izquierdo a un terminal de salida delantero, no conecte el conector \ominus del altavoz derecho a un terminal de salida trasero.
- Después de instalar la unidad, compruebe que las lámparas de freno, las luces intermitentes, el limpiaparabrisas, etc. funcionen satisfactoriamente.
- Instale la unidad en un ángulo de 30° o menos.
- La recepción podría ser baja si existen objetos metálicos cerca de la antena Bluetooth.

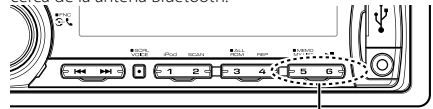

Unidad de antena Bluetooth

Para una buena recepción

Para garantizar una buena recepción, tenga en cuenta lo siguiente:

- Comuníquese con el teléfono móvil dentro de la distancia de línea de visión de 10 m (30 pies). El intervalo de comunicación puede acortarse en función del entorno de la zona. El intervalo de comunicación también puede acortarse cuando hay un obstáculo entre esta unidad y el teléfono móvil. El intervalo de comunicación máximo mencionado anteriormente (10 m) no siempre está garantizado.
- Una estación emisora o un radio portátil ubicado en los alrededores puede interferir con la comunicación debido a una señal demasiado fuerte.

Acercas de los reproductores de CD/ cambiadores de discos conectados a esta unidad

Si el reproductor de CD/ cambiador de disco tiene el interruptor "O-N", ajústelo en la posición "N". Las funciones que pueden utilizarse y la información que puede visualizarse diferirá según sean los modelos que se conecten.

Conexión de cables a los terminales

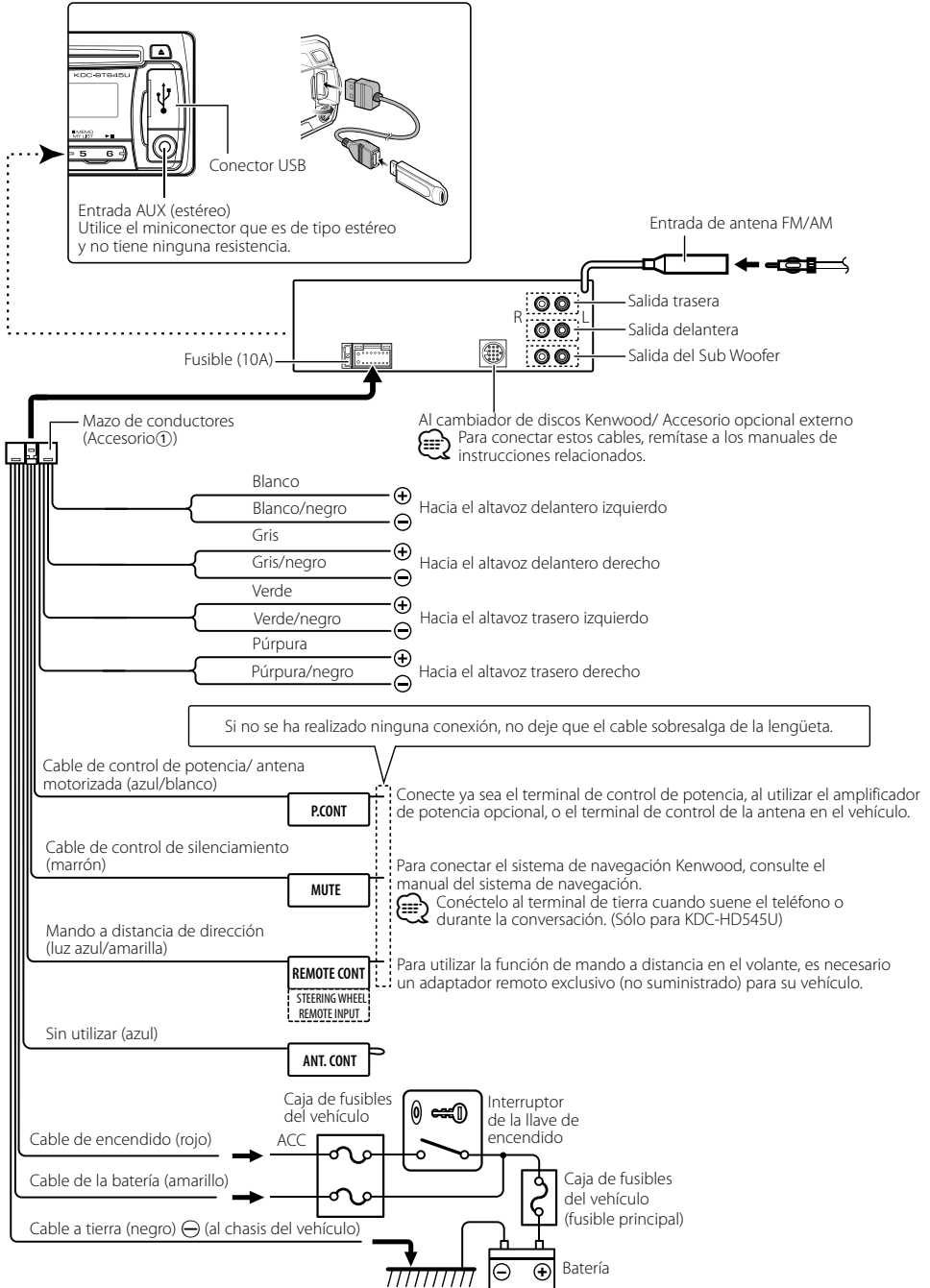

Instalación/Desmontaje de la unidad

Coches no japoneses

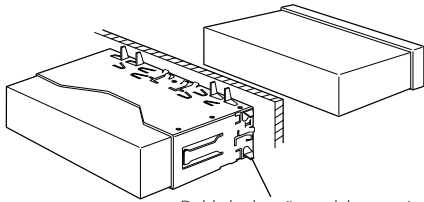

Doble las lengüetas del manguito de montaje con un destornillador o similar y fíjelo.



- Asegúrese de que la unidad esté firmemente instalada en su lugar. Si está instalada en forma inestable, podrían ocurrir fallas de funcionamiento (p.ej., saltos de sonido).

Coches japoneses

- 1 Consulte la sección <Extracción del marco de goma rígida> y, a continuación, retire el marco de goma rígida.
- 2 Alinee los orificios de la unidad (dos lugares en cada lado) con la ménsula de montaje del vehículo y fije la unidad con los tornillos suministrados.

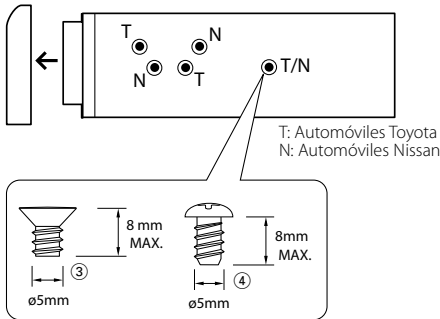

T: Automóviles Toyota
N: Automóviles Nissan

Accesorio ③...para automóviles Nissan
Accesorio ④...para automóviles Toyota

PRECAUCIÓN

Instale esta unidad en la consola de su vehículo. No toque las partes metálicas de la unidad durante o justo después de utilizar la unidad. Las partes metálicas, tales como el radiador o la carcasa, pueden estar muy calientes.

Extracción del marco de goma rígida

- 1 Enganche las uñas de agarre en la herramienta de extracción y quite los dos enganches en el nivel superior. Suba el bastidor y tire de él hacia adelante tal como se indica en la figura.

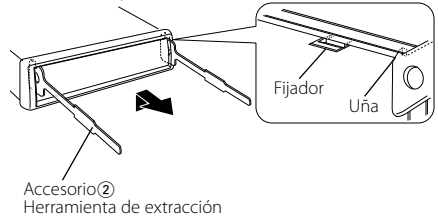

- 2 Al quitar el nivel superior, quite las dos posiciones inferiores.



- Se puede quitar el marco de la parte de abajo de la misma forma.

Desmontaje de la unidad

- 1 Consulte la sección <Extracción del marco de goma rígida> y, a continuación, retire el marco de goma rígida.
- 2 Desmonte la placa frontal.
- 3 Inserte profundamente las dos herramientas de extracción en las ranuras de cada lado, tal como se muestra en la figura.
- 4 Empuje la herramienta de extracción hacia abajo, mientras presiona hacia adentro, y extraiga la unidad hasta la mitad.

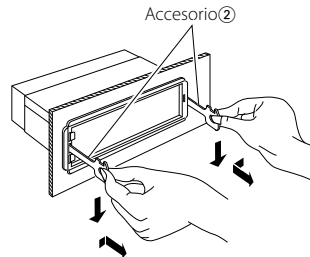

- Preste atención para no lastimarse con las uñas de agarre de la herramienta de extracción.
- 5 Termine de sacar la unidad con las manos, prestando atención para no dejarla caer.

Guía sobre localización de averías

Algunas funciones de esta unidad podrían estar deshabilitadas debido a algunos ajustes realizados en la misma.

- ❗ **No se puede configurar el subwoofer.**
- ❗ **No se puede configurar el filtro de paso bajo.**
- ❗ **No hay emisión del subwoofer.**
 - ▶ La opción "SUBWOOFER SET" del <Control de audio> (página 101).

- ❗ **No se puede configurar la fase del subwoofer.**
 - ▶ El filtro de paso inferior del subwoofer se ha fijado en "THROUGH".
 - ☞ Opción "LPF SUBWOOFER" del <Control de audio> (página 101).

- ❗ **El número de canciones contenidas en la categoría "SONGS" de esta unidad es diferente a las contenidas en la categoría "SONGS" del iPod.**
 - ▶ Los archivos podcast no se cuentan en esta unidad ya que esta unidad no es compatible con la reproducción de archivos podcast.

Lo que podría parecer un fallo de funcionamiento de su unidad podría ser simplemente el resultado de un pequeño error de operación o de un defecto de conexión. Antes de acudir al servicio, verifique primero el siguiente cuadro sobre los problemas que se podrían presentar.

General

- ❗ **No suena el sonido de comprobación de funcionamiento (sonido de pitido).**
 - ✓ El terminal de salida de preamplificador está siendo utilizado.
 - ☞ El sonido de comprobación de funcionamiento no puede emitirse para el terminal de salida del preamplificador.

Fuente de sintonizador

- ❗ **Recepción de radio deficiente.**
 - ✓ La antena del coche no se extiende.
 - ☞ Aparte la antena.

Fuente de Disco

- ❗ **No se reproduce el disco especificado, sino otro.**
 - ✓ El CD especificado está sucio.
 - ☞ Limpie el CD, consultando la limpieza de CD de la sección <Manipulación de CDs> (página 87).
 - ✓ El disco se ha cargado en una ranura diferente a la especificada.
 - ☞ Expulse el cargador de discos y compruebe el número de disco especificado.
 - ✓ El disco está muy rayado.
 - ☞ Intente reproducir otro disco.

En la fuente de archivo de audio

- ❗ **El sonido se omite cuando se reproduce un archivo de audio.**
 - ✓ El soporte está rayado o sucio.
 - ☞ Limpie el soporte, consultando la limpieza de CD de la sección <Manipulación de CDs> (página 87).
 - ✓ El estado de la grabación es deficiente.
 - ☞ Grabe de nuevo el soporte o utilice otro soporte.

Dispositivo manos libres

- ❗ **El volumen de conversación del manos libres es bajo.**
 - ✓ El volumen de conversación del manos libres está configurado a un nivel bajo.
 - ☞ El volumen de conversación del manos libres puede ajustarse de manera independiente. Ajústelo durante la conversación manos libres. Opciones "MIC GAIN", "NR LEVEL" y "EC LEVEL" de la <Configuración de Bluetooth> (página 106).
- ❗ **No se oye ningún sonido de los altavoces traseros.**
 - ✓ Está hablando en el modo de conversación con manos libres.
 - ☞ En el modo de conversación con manos libres no se oye ningún sonido de los altavoces traseros.

- ❗ **No se oye ningún pitido al recibir una llamada entrante.**
 - ✓ En función del tipo de teléfono móvil, no se escuchará ningún pitido.
 - ☞ La opción "CALL BEEP" de la <Configuración de Bluetooth> (página 106) está configurada en ON.

- ❗ **No se reconoce la voz.**
 - ✓ La ventana del vehículo está abierta.
 - ☞ Si hay mucho ruido alrededor, la voz no podrá reconocerse correctamente. Cierre las ventanas del vehículo para reducir el ruido.
 - ✓ Voz demasiado baja.
 - ☞ Si la voz habla demasiado bajo, no podrá reconocerse correctamente. Hable cerca del micrófono un poco más fuerte y de forma natural.
 - ✓ La persona que dice la etiqueta de voz no es la persona que la registró originalmente.
 - ☞ Solo se reconocerá la voz de la persona que registró la etiqueta de voz.

Fuente de audio Bluetooth KDC-HD545U con KCA-BT200 (opcional)

? El reproductor de audio Bluetooth no puede registrarse (emparejamiento).

- ✓ El código PIN se ha fijado.
 - ☞ Cuando se especifica un código PIN en el Manual de instrucciones del reproductor de audio de Bluetooth, regístrelo consultando el <Registro del código PIN> (página 108).

? El sonido del reproductor de audio de Bluetooth es discontinuo.

- ✓ La distancia entre esta unidad y el reproductor de audio es demasiado grande.
 - ☞ Acerque más el reproductor de audio a la unidad.
- ✓ Hay otro dispositivo Bluetooth afectando a la comunicación Bluetooth.
 - ☞ Apague el otro dispositivo Bluetooth.
 - ☞ Aleje el otro dispositivo Bluetooth de esta unidad.
- ✓ Se está utilizando otro dispositivo o perfil de Bluetooth para la comunicación.
 - ☞ La descarga de la agenda telefónica o del SMS desconecta el sonido.

Los mensajes mostrados a continuación presentan las condiciones de su sistema.

- TOC ERROR:
 - No se ha cargado el disco en el cargador de discos.
 - El CD está muy sucio. El CD está boca abajo. El CD está muy rayado.
- ERROR 05: El disco no se puede leer.
- ERROR 77: Por algún motivo, la unidad funciona en forma defectuosa.
 - ☞ Pulse el botón de reinicio de la unidad. Si el código "ERROR 77" no desaparece, póngase en contacto con su centro de servicio más cercano.
- ERROR 99: La unidad de discos tiene algún problema. O la unidad está funcionando incorrectamente por alguna razón.
 - ☞ Compruebe el cargador de discos. A continuación, pulse el botón de reinicio de la unidad. Si el código "ERROR 99" no desaparece, póngase en contacto con su centro de servicio más cercano.
- IN (Parpadeo): La sección del reproductor de CD no está funcionando apropiadamente.
 - ☞ Vuelva a introducir el CD. Si el CD no puede expulsarse o la pantalla sigue parpadeando incluso después de introducir el CD correctamente, desconecte la alimentación y póngase en contacto con su centro de servicio más cercano.
- PROTECT (Parpadeo): El cable del altavoz tiene un corto circuito o toca el chasis del vehículo y por lo tanto se activa la función de protección.
 - ☞ Cablee o aisle el cable del altavoz correctamente y pulse el botón de reinicio. Si el código "PROTECT" no desaparece, póngase en contacto con su centro de servicio más cercano.
- NA FILE: Se reproduce un archivo de audio con un formato que no es compatible con esta unidad.
- COPY PRO: Se reprodujo un archivo con protección contra copias.
- READ ERROR: El sistema de archivo del dispositivo USB conectado está roto.
 - ☞ Copie de nuevo los archivos y las carpetas del dispositivo USB. Si se visualiza todavía el mensaje de error, inicialice el dispositivo USB o use otros dispositivos USB.
- NO DEVICE: El dispositivo USB está seleccionado como fuente aunque no hay conectado ningún dispositivo USB.
 - ☞ Cambie la fuente por cualquier fuente distinta a USB. Conecte un dispositivo USB y cambie de nuevo a la fuente USB.

Guía sobre localización de averías

N/A DEVICE:	<ul style="list-style-type: none">• Se ha conectado un dispositivo USB no compatible.• Se ha producido un error en la conexión del iPod.➔ Compruebe que el iPod conectado sea un iPod compatible. Consulte <Acerca del archivo de audio> (página 116) para información concerniente a los iPods que son compatibles.	PIN CODE NG:	El código PIN es incorrecto.
NO MUSIC DATA/ERROR 15:	<ul style="list-style-type: none">• El dispositivo USB conectado no contiene archivos de audio reproducibles.• Se reprodujeron medios que no tenían datos grabados que la unidad pudiera reproducir.	CONNECT NG:	No puede conectarse la unidad en el dispositivo.
USB ERROR:	Podría haberse producido algún problema en el dispositivo USB conectado. <ul style="list-style-type: none">➔ Extraiga el dispositivo USB, y después gire el interruptor de encendido hasta la posición ON. Si se repite la misma visualización, utilice otro dispositivo USB.	PAIRING NG:	Error de conexión.
iPod ERROR:	Se ha producido un error en la conexión del iPod. <ul style="list-style-type: none">➔ Extraiga el dispositivo USB y vuelva a conectarlo.➔ Compruebe que el software del iPod esté actualizado a la última versión.	NO MATCHING:	La etiqueta de voz es incorrecta. No se puede reconocer la voz debido a una etiqueta de voz no registrada, etc.
USB REMOVE (Parpadeo):	Se ha seleccionado el modo de extracción para el dispositivo USB/iPod. Puede extraer el dispositivo USB/iPod con seguridad.	TOO SOFT:	La voz es muy baja y no puede reconocerse.
NO NUMBER:	<ul style="list-style-type: none">• El interlocutor no notifica una identificación de llamada.• No hay datos del número de teléfono.	TOO LOUD:	La voz es muy alta para reconocerse.
NO DATA:	<ul style="list-style-type: none">• No hay lista de llamadas salientes.• No hay lista de llamadas entrantes.• No hay lista de llamadas perdidas.• No hay una lista de agenda telefónica.	TOO LONG:	La palabra o la articulación es demasiado larga para reconocerse.
NO ENTRY:	El teléfono móvil no se ha registrado (emparejado).	NO PHONEBOOK:	No se contienen datos en la agenda telefónica.
HF DISCONCT:	La unidad no se puede comunicar con el teléfono móvil.	NO MESSAGE:	No hay mensajes cortos en la bandeja de entrada.
HF ERROR 07:	No se puede acceder a la memoria. <ul style="list-style-type: none">➔ Apague la alimentación y enciéndala de nuevo. Si el mensaje sigue apareciendo, pulse el botón de reinicio en la unidad de control.	NO RECORD:	La etiqueta de voz no está registrada en la agenda telefónica.
HF ERROR 68:	La unidad no se puede comunicar con el teléfono móvil. <ul style="list-style-type: none">➔ Apague la alimentación y enciéndala de nuevo. Si el mensaje sigue apareciendo, pulse el botón de reinicio en la unidad de control.	MEMORY FULL:	El número de etiquetas de voz ha alcanzado el número máximo en la agenda telefónica.
UNKNOWN:	El dispositivo Bluetooth no puede detectarse.	NO ACCESS :	Es posible que no pueda utilizarse el procedimiento predeterminado con la función de memoria de presintonización mezclada. Es posible que no se recupere el contenido predeterminado en función de la fuente o la banda seleccionadas.
DEVICE FULL:	Ya se ha registrado el 5 dispositivo Bluetooth. No se pueden registrar más dispositivos Bluetooth.	NO VOICE :	No hay llamadas.
		MEMORY FULL:	La memoria de etiquetas del receptor de HD Radio está LLENA.
		iPod FULL:	La memoria del iPod está LLENA.
		NO TAG FNC :	El dispositivo iPod no es compatible con la memoria de etiquetas conectada.
		TAG ERROR:	El procedimiento no se ha registrado en la función de memoria de ETIQUETAS.
		N/A CHANNELS:	No hay ningún canal o categoría que puedan recibirse.

- HD Radio™ Technology Manufactured Under License From iBiquity Digital Corp. U.S. and Foreign Patents. HD Radio™ and HD Radio Ready logo are proprietary trademarks of iBiquity Digital Corporation.
- The “AAC” logo is a trademark of Dolby Laboratories.
- The Bluetooth word mark and logos are owned by the Bluetooth SIG, Inc. and any use of such marks by Kenwood Corporation is under license. Other trademarks and trade names are those of their respective owners.
- iTunes is a trademark of Apple Inc.
- iPod is a trademark of Apple Inc., registered in the U.S. and other countries.
- iPhone is a trademark of Apple Inc.
- “Made for iPod” means that an electronic accessory has been designed to connect specifically to iPod and has been certified by the developer to meet Apple performance standards.
- “Works with iPhone” means that an electronic accessory has been designed to connect specifically to iPhone and has been certified by the developer to meet Apple performance standards.
- Apple is not responsible for the operation of this device or its compliance with safety and regulatory standards.

Especificaciones

Sección del sintonizador de FM

- Gama de frecuencias (Intervalo 200 kHz)
 - : 87,9 MHz – 107,9 MHz
- Sensibilidad útil
 - : 11,2dBf (1,0 μ V/75 Ω : S/N = 26dB) KDC-BT645U
 - : 9,3dBf (0,8 μ V/75 Ω : S/N = 30dB) KDC-HD545U
- Sensibilidad de silenciamiento
 - : 19,2dBf (2,5 μ V/75 Ω : DIN S/N = 46dB) KDC-BT645U
 - : 15,2dBf (1,6 μ V/75 Ω : S/N = 50dB) KDC-HD545U
- Respuesta de frecuencia (± 3 dB)
 - : 30 Hz – 15 kHz
- Relación señal a ruido (MONO)
 - : 63 dB KDC-BT645U
 - : 70 dB KDC-HD545U
- Separación estéreo (1 kHz)
 - : 40 dB

Sección del sintonizador FM digital (KDC-HD545U)

- Gama de frecuencias (Intervalo 200 kHz)
 - : 87,9 MHz — 107,9 MHz
- Respuesta de frecuencia (± 3 dB)
 - : 20 Hz – 20 kHz
- Relación señal a ruido (ESTÉREO)
 - : 70 dB

Sección del sintonizador de AM

- Gama de frecuencias (intervalo 10 kHz)
 - : 530 kHz – 1700 kHz
- Sensibilidad útil (Relación señal/ruido = 20dB)
 - : 31 dB μ (36 μ V) KDC-BT645U
 - : 28 dB μ (25 μ V) KDC-HD545U

Sección del sintonizador AM digital (KDC-HD545U)

- Gama de frecuencias (intervalo 10 kHz)
 - : 530 kHz – 1700 kHz
- Respuesta de frecuencia (± 3 dB)
 - : 40 Hz – 15 kHz
- Relación señal a ruido (ESTÉREO)
 - : 70 dB

Sección del reproductor de CD

- Diodo láser
 - : GaAlAs
- Filtro digital (D/A)
 - : 8 veces sobremuestreo
- Convertidor D/A
 - : 24 Bit
- Velocidad de giro
 - : 500 – 200 rpm (CLV)
- Fluctuación y trémolo
 - : Por debajo del límite medible
- Respuesta de frecuencia (± 1 dB)
 - : 20 Hz – 20 kHz
- Distorsión armónica total (1 kHz)
 - : 0,01 %
- Relación señal a ruido (1 kHz)
 - : 105 dB
- Gama dinámica
 - : 93 dB
- MP3 decodificado
 - : Compatible con MPEG-1/2 Audio Layer-3
- WMA decodificado
 - : Compatible con Windows Media Audio
- Decodificación AAC
 - : Archivos AAC-LC “.m4a”

Interfaz USB

- Estándar USB
 - : USB1.1/ 2.0 (Alta velocidad)
- Sistema de archivos
 - : FAT16/ 32
- MP3 decodificado
 - : Compatible con MPEG-1/2 Audio Layer-3
- WMA decodificado
 - : Compatible con Windows Media Audio
- Decodificación AAC
 - : Archivos AAC-LC “.m4a”
- Corriente de alimentación máxima
 - : 500 mA

Sección Bluetooth (KDC-BT645U)

- Versión
 - : Bluetooth ver. 2.0 certificado
- Gama de frecuencias
 - : 2,402 – 2,480 GHz
- Potencia de salida
 - : +4 dBm (MAX), 0d Bm (AVE) Alimentación de Clase 2
- Rango de comunicación máximo
 - : Línea visual aprox. 10 m (32,8 pies)
- Perfil
 - : HFP (Hands Free Profile)
 - : HSP (Headset Profile)
 - : SPP (Serial Port Profile)
 - : PBAP (Phone book Access Profile)
 - : OPP (Object Push Profile)
 - : SYNC (Synchronization Profile)

Sección de audio

- Potencia de salida máxima
 - : 50 W x 4
- Potencia completa de todo el ancho de banda (a menos del 1% THD)
 - : 22 W x 4
- Impedancia del altavoz
 - : 4 – 8 Ω
- Acción tonal
 - Graves : 100 Hz \pm 8 dB
 - Registro medio : 1 kHz \pm 8 dB
 - Agudos : 10 kHz \pm 8 dB
- Nivel/carga del preamplificador (CD/ CD-CH)
 - : 2000 mV/10 k Ω
- Impedancia de salida de preamplificador
 - : \leq 600 Ω

Entrada auxiliar

- Respuesta de frecuencia (\pm 3 dB)
 - : 20 Hz – 20 kHz
- Voltaje de entrada máximo
 - : 1200 mV
- Impedancia de entrada
 - : 10 k Ω

General

- Voltaje de trabajo
 - : 14,4 V (10,5 – 16V admisibles) KDC-BT645U
 - : 14,4 V (11,0 – 16V admisibles) KDC-HD545U
- Consumo de corriente máxima
 - : 10 A
- Tamaño de instalación (An x Al x F)
 - : 182 x 53 x 155 mm
 - 7-3/16 x 2-1/16 x 6-1/8 pulgadas
- Peso
 - : 1,3 kg (2,9 lbs)

Las especificaciones se encuentran sujetas a cambios sin previo aviso.



Esta marca de símbolo indica que Kenwood ha fabricado este producto de manera que reduzca las influencias perjudiciales para el medio ambiente.

KENWOOD

Free Manuals Download Website

<http://myh66.com>

<http://usermanuals.us>

<http://www.somanuals.com>

<http://www.4manuals.cc>

<http://www.manual-lib.com>

<http://www.404manual.com>

<http://www.luxmanual.com>

<http://aubethermostatmanual.com>

Golf course search by state

<http://golfingnear.com>

Email search by domain

<http://emailbydomain.com>

Auto manuals search

<http://auto.somanuals.com>

TV manuals search

<http://tv.somanuals.com>