

KENWOOD

DDX418 DDX4048BT DDX318 DDX3048

MONITOR WITH DVD RECEIVER

INSTALLATION MANUAL

MONITEUR AVEC RÉCEPTEUR DVD

MANUEL D'INSTALLATION

MONITOR CON RECEPTOR DVD

MANUAL DE INSTALACIÓN

Kenwood Corporation

Accessories/ Installation Procedure

Accessories

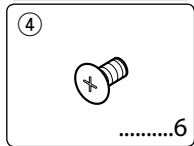
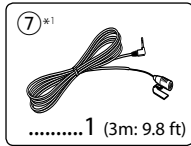
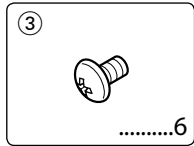
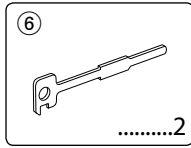
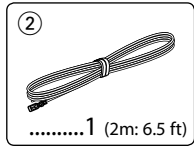
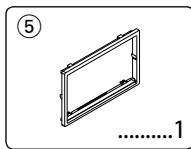
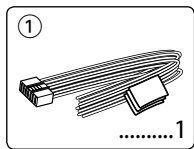

*1 DDX418/ DDX4048BT only.

Installation Procedure

- 1 To prevent a short circuit, remove the key from the ignition and disconnect the \ominus battery.
- 2 Make the proper input and output wire connections for each unit.
- 3 Connect the speaker wires of the wiring harness.
- 4 Connect the wiring harness wires in the following order: ground, battery, ignition.
- 5 Connect the wiring harness connector to the unit.
- 6 Install the unit in your car.
- 7 Reconnect the \ominus battery.
- 8 Press the reset button.
- 9 Perform the Initial Setup. (Refer to the Instruction Manual.)

▲WARNING

- If you connect the ignition wire (red) and the battery wire (yellow) to the car chassis (ground), you may cause a short circuit, that in turn may start a fire. Always connect those wires to the power source running through the fuse box.
- Do not cut out the fuse from the ignition wire (red) and the battery wire (yellow). The power supply must be connected to the wires via the fuse.

After the Installation

After the installation, perform the Initial Setup by referring to the instruction manual.



- Mounting and wiring this product requires skills and experience. For best safety, leave the mounting and wiring work to professionals.
- Make sure to ground the unit to a negative 12V DC power supply.
- Do not install the unit in a spot exposed to direct sunlight or excessive heat or humidity. Also avoid places with too much dust or the possibility of water splashing.
- Do not use your own screws. Use only the screws provided. If you use the wrong screws, you could damage the unit.
- If the power is not turned ON ("Miswiring DC Offset Error", "Warning DC Offset Error" is displayed), the speaker wire may have a short-circuit or touched the chassis of the vehicle and the protection function may have been activated. Therefore, the speaker wire should be checked.
- If your car's ignition does not have an ACC position, connect the ignition wires to a power source that can be turned on and off with the ignition key. If you connect the ignition wire to a power source with a constant voltage supply, such as with battery wires, the battery may be drained.
- If the console has a lid, make sure to install the unit so that the faceplate will not hit the lid when closing and opening.
- If the fuse blows, first make sure the wires aren't touching to cause a short circuit, then replace the old fuse with one with the same rating.

- Insulate unconnected wires with vinyl tape or other similar material. To prevent a short circuit, do not remove the caps on the ends of the unconnected wires or the terminals.
- Connect the speaker wires correctly to the terminals to which they correspond. The unit may be damaged or fail to work if you share the ⊖ wires or ground them to any metal part in the car.
- When only two speakers are being connected to the system, connect the connectors either to both the front output terminals or to both the rear output terminals (do not mix front and rear). For example, if you connect the ⊕ connector of the left speaker to a front output terminal, do not connect the ⊖ connector to a rear output terminal.
- After the unit is installed, check whether the brake lamps, blinkers, wipers, etc. on the car are working properly.
- Mount the unit so that the mounting angle is 30° or less.
- Do not press hard on the panel surface when installing the unit to the vehicle. Otherwise scars, damage, or failure may result.
- This unit has the cooling fan to decrease the internal temperature. Do not mount the unit in a place where the cooling fan of the unit are blocked. Blocking these openings will inhibit the cooling of the internal temperature and result in malfunction.

Cooling fan

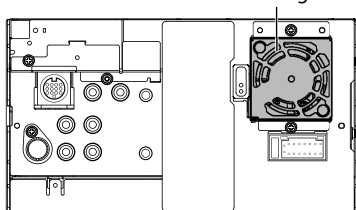

DDX418/ DDX4048BT only

- Install the Bluetooth adaptor (KS-UBT1) besides the place enclosed by the metal.

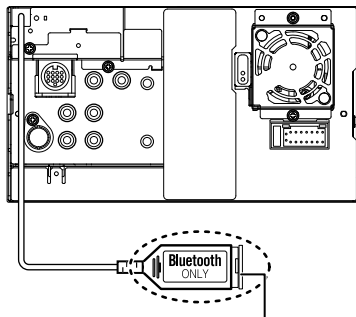

Bluetooth adaptor (KS-UBT1)

⚠ CAUTION

Install this unit in the console of your vehicle.

Do not touch the metal part of this unit during and shortly after the use of the unit. Metal part such as the heat sink and enclosure become hot.

Connecting Wires to Terminals

Bluetooth Microphone (Accessory ⑦)
DDX418/DDX4048BT only

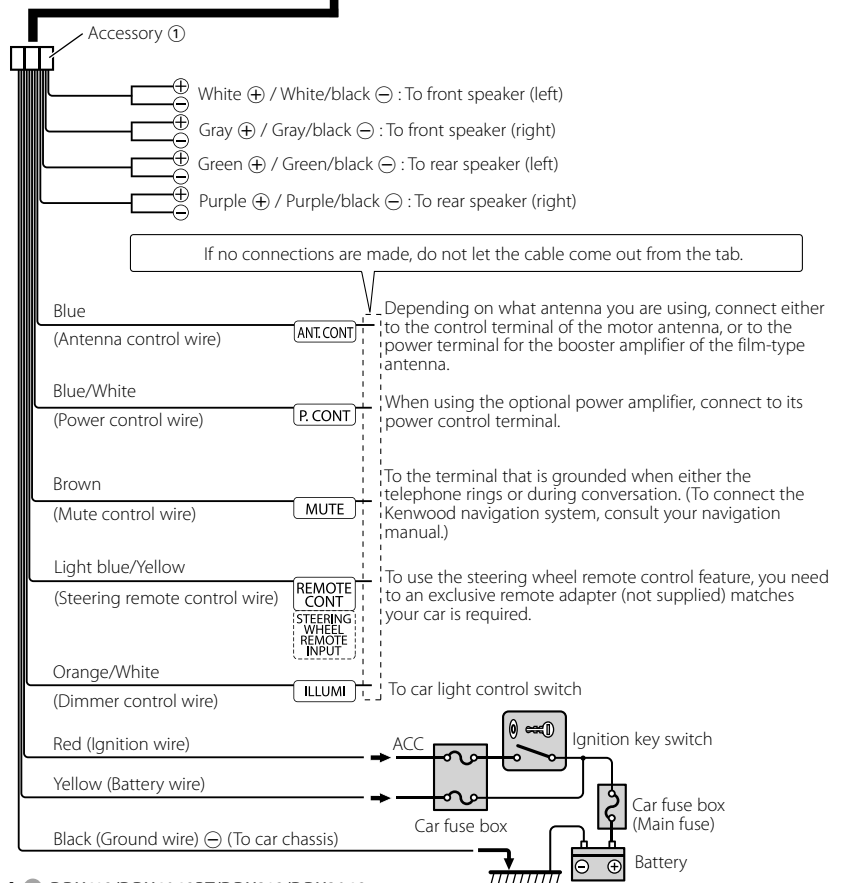
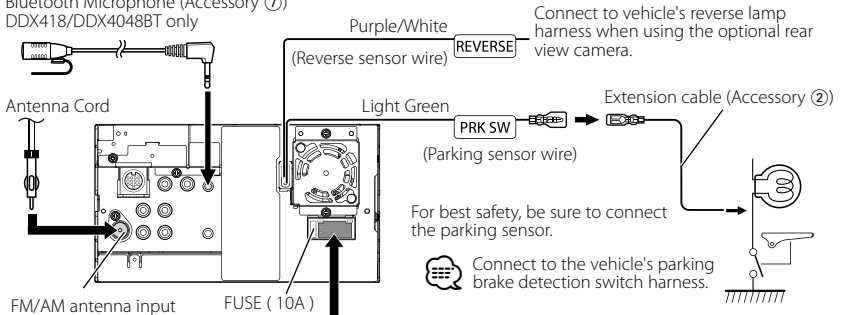

Connecting Other Products

Navigation System (Optional Accessory)



Navigation units that can be connected to this unit.
(As of December, 2010):

- KNA-G610
- KNA-G630

For latest information, access the www.kenwood.com/cs/ce/.

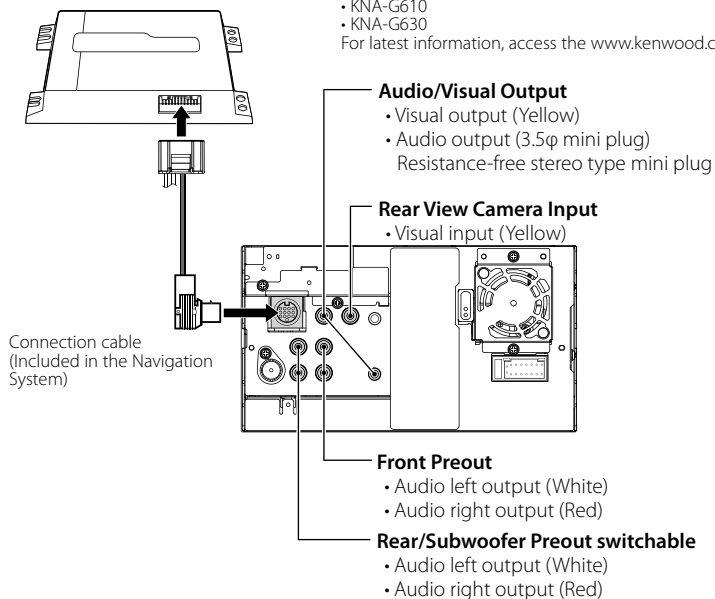

USB terminal

USB device (commercially available)

iPod (commercially available)

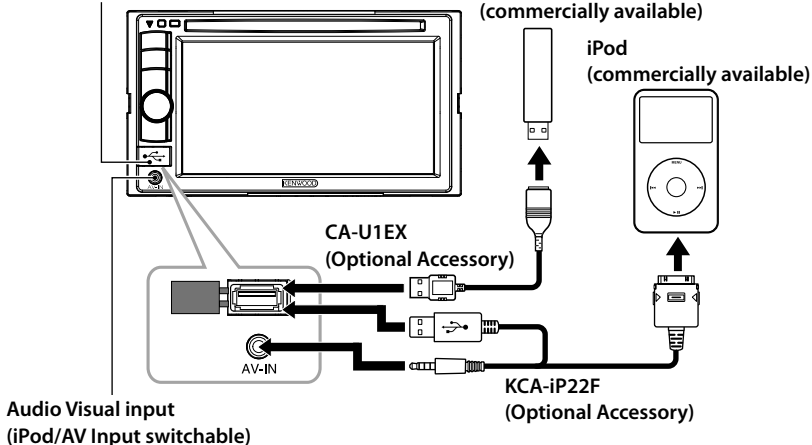

Installation/Removing the Unit

Installing the Unit

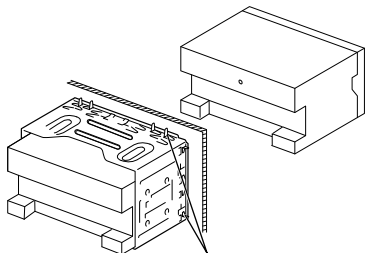

Bend the tabs of the mounting sleeve with a screwdriver or similar utensil and attach it in place.



- Make sure that the unit is installed securely in place. If the unit is unstable, it may malfunction (eg, the sound may skip).

Installation on Toyota, Nissan or Mitsubishi Car using Brackets

Accessory ③ (M5x6mm)
or Accessory ④ (M5x7mm)

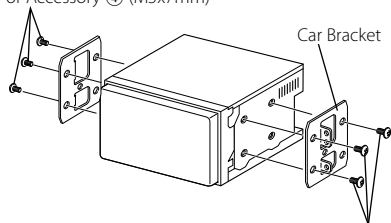

Accessory ③ (M5x6mm)
or Accessory ④ (M5x7mm)

Installing the Escutcheon

- 1 Attach accessory ⑤ to the unit.

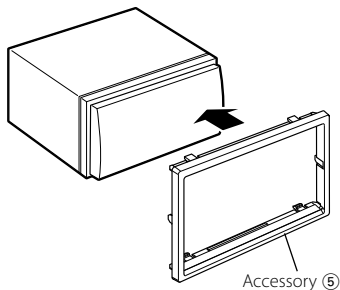

Removing the Escutcheon

- 1 Engage the catch pins on the removal tool ⑥ and remove the two locks on the lower level. Lower the frame and pull it forward as shown in the figure.

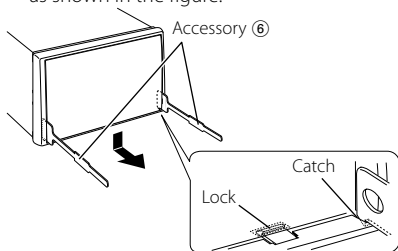

- The frame can be removed from the top side in the same manner.
- 2 When the lower level is removed, remove the upper two locations.

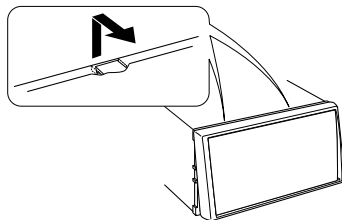

Removing the Unit

- 1 Remove the escutcheon by referring to the removal procedure in the section <Removing the Escutcheon>.
- 2 Insert the two removal tools (6) deeply into the slots on each side, as shown.

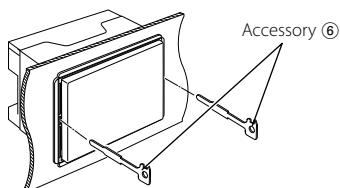

- 3 Lower the removal tool toward the bottom, and pull out the unit halfway while pressing towards the inside.

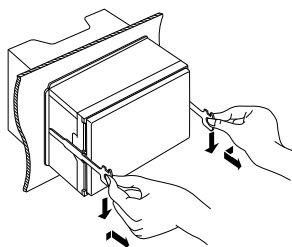

- Be careful to avoid injury from the catch pins on the removal tool.

- 4 Pull the unit all the way out with your hands, being careful not to drop it.

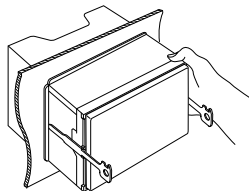

Installing the Microphone Unit (DDX418/DDX4048BT only)

- 1 Check the installation position of the microphone (accessory 7).
- 2 Remove oil and other dirt from the installation surface.
- 3 Install the microphone.
- 4 Wire the microphone cable up to the unit with it secured at several positions using tape or the like.



- Install the microphone as far as possible from the cell-phone.

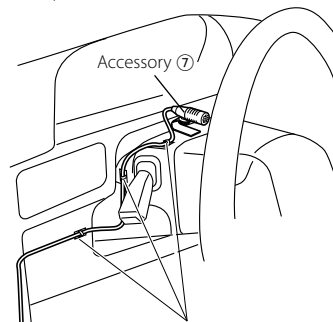

Fix a cable with a commercial item of tape.

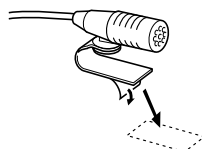

Peel the release coated paper of double-face adhesive tape to fix on the place shown above.



Adjust the direction of the microphone to the driver.

Accessoires/ Procédure d'installation

Accessoires

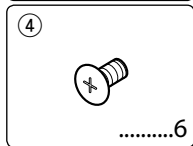
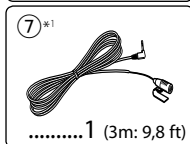
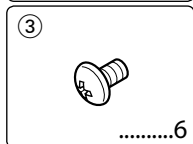
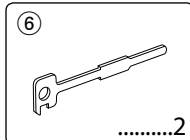
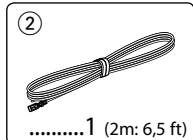
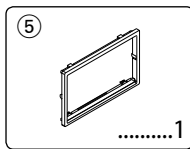
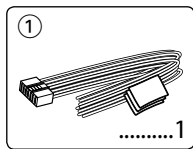

*1 DDX418/ DDX4048BT uniquement.

Procédure d'installation

- 1 Afin d'empêcher tout court-circuit, retirez la clé du contact et déconnectez la batterie \ominus .
- 2 Effectuez correctement les connexions d'entrée et sortie de chaque appareil.
- 3 Connectez les câbles de faisceau destinés aux enceintes.
- 4 Connectez les câbles du faisceau dans l'ordre suivant : masse, batterie, allumage.
- 5 Connectez le connecteur du câblage de distribution électrique à l'appareil.
- 6 Installez l'appareil dans votre voiture.
- 7 Rebranchez la borne \ominus de la batterie.
- 8 Appuyez sur la touche de réinitialisation.
- 9 Effectuez la première mise en service. (Veuillez consulter le mode d'emploi.)

⚠ AVERTISSEMENT

- Si vous connectez le câble d'allumage (rouge) et le câble de batterie (jaune) au châssis de la voiture (masse), vous risquez de causer un court-circuit qui peut provoquer un incendie. Raccordez toujours ces câbles à la source d'alimentation en passant par la boîte à fusibles.
- Ne déconnectez pas le fusible du fil d'allumage (rouge) et du fil de batterie (jaune). L'alimentation électrique doit parvenir aux câbles par le biais du fusible.

Après l'installation

Après l'installation, effectuez la première mise en service en suivant les instructions du mode d'emploi.



- Le montage et le câblage de ce produit nécessitent de l'expérience et certaines compétences. Pour des raisons de sécurité, veuillez confier le travail de montage et de câblage à des professionnels.
- Assurez-vous de mettre l'appareil à la masse sur une alimentation négative de 12V CC.
- N'installez pas l'appareil dans un endroit exposé directement à la lumière du soleil, à une chaleur excessive ou à l'humidité. Évitez également les endroits trop poussiéreux ou exposés aux projections d'eau.
- N'utilisez pas vos propres vis. Utilisez uniquement les vis fournies. L'utilisation de vis incorrectes pourrait endommager l'appareil.
- Si l'appareil n'est pas mis sous tension (affichage de "Miswiring DC Offset Error", "Warning DC Offset Error"), il est possible que le câble des enceintes présente un court-circuit ou touche le châssis du véhicule, ce qui peut avoir déclenché la fonction de protection. Il convient par conséquent de vérifier le câble des enceintes.
- Si l'allumage de votre voiture ne dispose pas d'une position ACC, connectez les câbles d'allumage à une source d'alimentation pouvant être activée et inactivée avec la clé de contact. Si vous connectez le fil de contact à une source d'alimentation à tension constante, par exemple avec des fils de batterie, celle-ci pourrait se décharger.

- Si la console est équipée d'un couvercle, veillez à installer l'appareil de sorte que la façade ne touche pas le couvercle lors de la fermeture ou de l'ouverture.
- Si le fusible fond, assurez-vous que les câbles ne se touchent pas et ne provoquent pas de court-circuit, puis remplacez le fusible usagé par un autre de même valeur.
- Isolez les fils non connectés avec une bande en vinyle ou tout autre matériau similaire. Pour éviter tout court-circuit, ne retirez pas les protections aux extrémités des fils non connectés ou sur les bornes.
- Connectez les câbles d'enceinte correctement aux bornes correspondantes. L'appareil risque de s'endommager ou de ne pas marcher si les câbles ⊖ sont utilisés par plusieurs dispositifs ou encore s'ils sont reliés avec des parties métalliques de la voiture.
- Lorsque deux enceintes seulement sont connectées au système, connectez les connecteurs soit aux deux bornes de sortie avant, soit aux deux bornes de sortie arrière (ne mélangez pas l'avant et l'arrière). Par exemple, si vous connectez le connecteur ⊕ de l'enceinte gauche à une borne de sortie avant, ne connectez pas le connecteur ⊖ à une borne de sortie arrière.
- Après avoir installé l'appareil, vérifiez que les feux stop, les clignotants, les essuie-glaces, etc. du véhicule fonctionnent correctement.
- Installez l'appareil de façon à ce que l'angle de montage soit de 30° maximum.
- N'appuyez pas fort sur la surface du tableau lors de l'installation de l'appareil dans le véhicule. Vous risqueriez d'entraîner l'apparition d'égratignures, des dommages ou un dysfonctionnement.
- Cet appareil possède un ventilateur de refroidissement pour faire baisser la température interne. Ne pas monter cette unité à un endroit où le ventilateur serait obstrué. Toute obstruction de ces ouvertures empêcherait le refroidissement de la température interne et provoquerait une panne.

Ventilateur de refroidissement

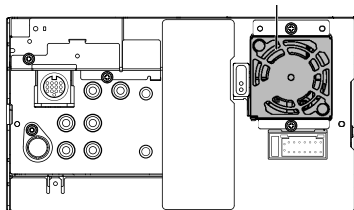

DDX418/ DDX4048BT uniquement

- Installez l'adaptateur Bluetooth (KS-UBT1) prêt de l'emplacement de l'enveloppe métallique.

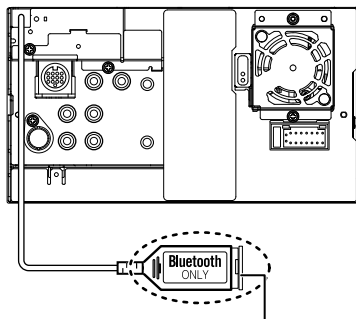

Adaptateur Bluetooth (KS-UBT1)

⚠ ATTENTION

Installez cette unité dans la console de votre véhicule.

Ne touchez pas la partie métallique de cette unité pendant et juste après son utilisation. Les parties métalliques telles que le dissipateur thermique et le boîtier deviennent chaudes.

Connexion des câbles aux bornes

Microphone Bluetooth (accessoire ⑦)
DDX418/DDX4048BT uniquement

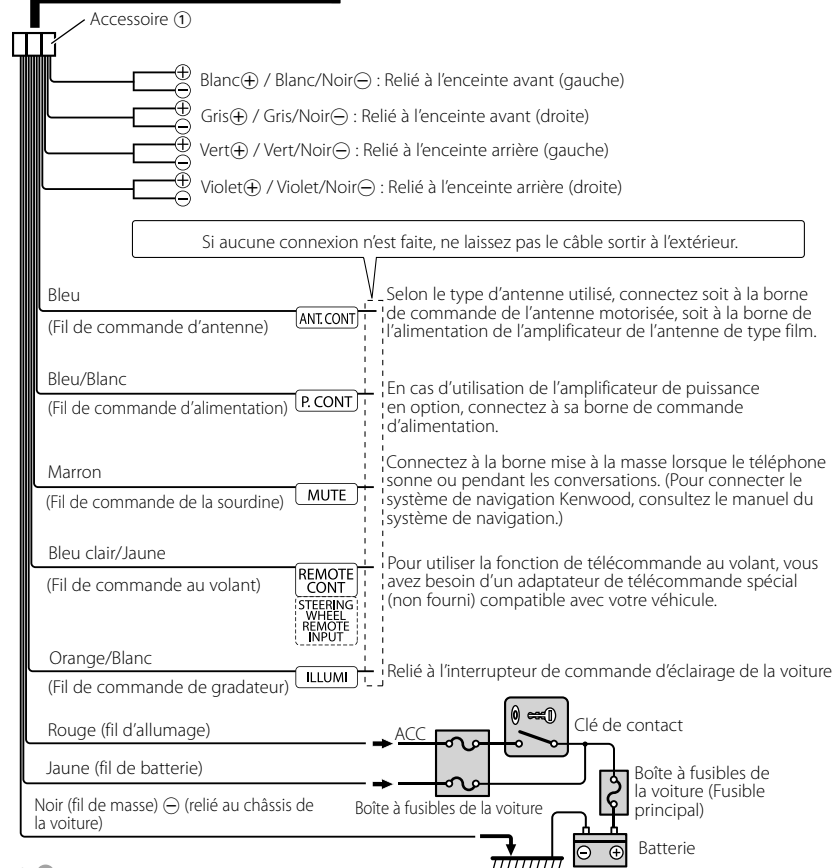
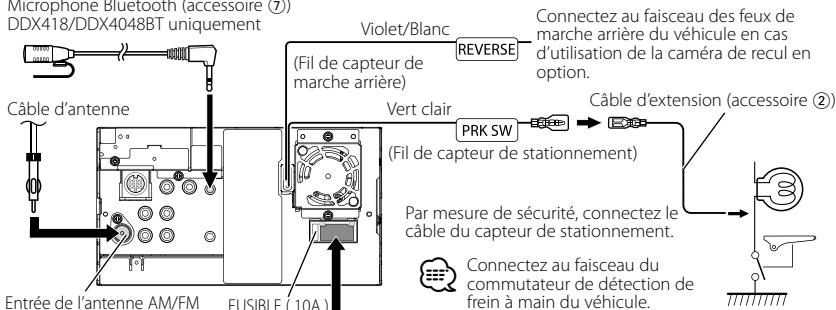

Connexion d'autres produits

Système de navigation (Accessoire en option)



Systèmes de navigation pouvant être connectés à cet appareil.
(En date de décembre 2010) :

- KNA-G610
- KNA-G630

Pour consultez les informations les plus récentes, veuillez vous rendre sur le site www.kenwood.com/cs/ce/.

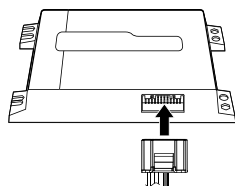

Câble de connexion
(Compris dans le système de navigation)

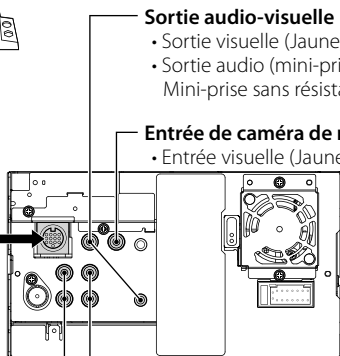

Sortie audio-visuelle

- Sortie visuelle (Jaune)
- Sortie audio (mini-prise 3,5φ)
Mini-prise sans résistance de type stéréo

Entrée de caméra de marche arrière

- Entrée visuelle (Jaune)

Pré-sortie avant

- Sortie audio gauche (Blanc)
- Sortie audio droite (Rouge)

Présortie de caisson de basses/arrière commutable

- Sortie audio gauche (Blanc)
- Sortie audio droite (Rouge)

Connecteur USB

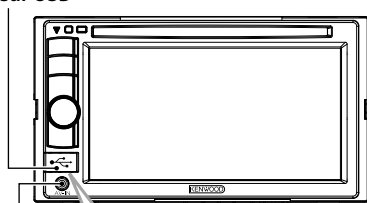

Périphérique USB (disponible dans le commerce)

iPod
(disponible dans le commerce)

CA-U1EX
(Accessoire en option)

AV-IN

KCA-iP22F
(Accessoire en option)

Entrée audio-visuelle
(Entrée AV/iPod commutable)

Pour mettre en place/enlever l'appareil

Pour mettre en place l'appareil

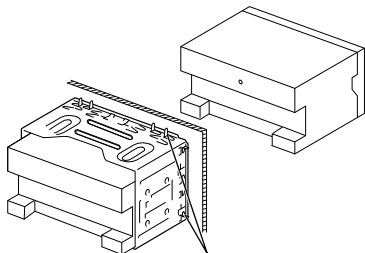

Tordez les pattes du manchon de montage avec un tournevis ou un outil similaire et fixez-le.



- Assurez-vous que l'appareil est solidement installé à sa place. Si l'appareil est instable, il pourrait ne pas bien fonctionner (par ex., le son pourrait sauter).

Installation sur les véhicules Toyota, Nissan ou Mitsubishi avec des supports

Accessoire ③ (M5x6mm)
ou Accessoire ④ (M5x7mm)

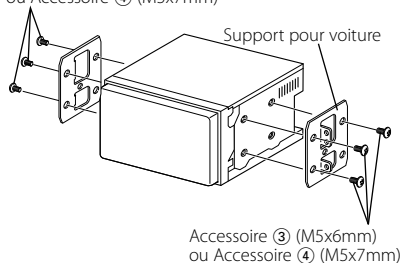

Pour installer l'écusson

- Fixez l'accessoire ⑤ à l'appareil.

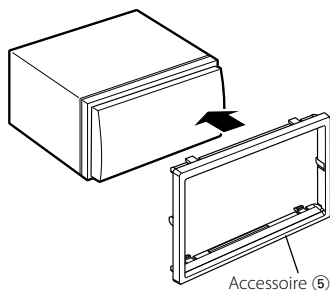

Pour retirer l'écusson

- Engagez les loquets de l'outil de démontage ⑥ et enlevez les deux crochets situés sur le niveau inférieur. Baissez le cadre et tirez-le vers l'avant comme montré sur l'illustration.

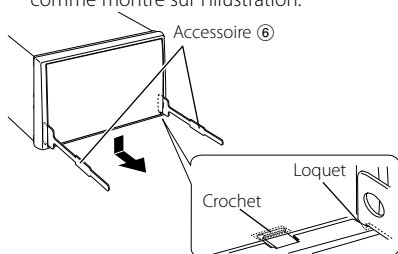

- Le cadre peut être enlevé de la partie supérieure en procédant de la même manière.
- Quand la partie inférieure est retirée, retirez les deux crochets supérieurs.

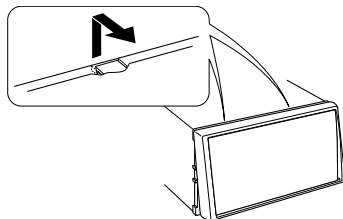

Pour enlever l'unité

- 1 Enlevez l'écusson en suivant la procédure de démontage expliquée dans la partie <Pour retirer l'écusson>.
- 2 Insérez les deux outils de démontage ⑥ profondément dans les fentes de chaque côté comme indiqué.

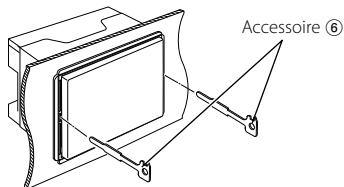

- 3 Abaissez l'outil de démontage vers le bas et tirez sur l'appareil en le sortant à moitié tout en appuyant vers l'intérieur.

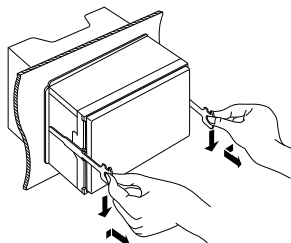

- Veillez à ne pas vous blesser avec les loquets de l'outil de démontage.

- 4 Sortez l'appareil entièrement avec les mains, en faisant attention de ne pas le faire tomber.

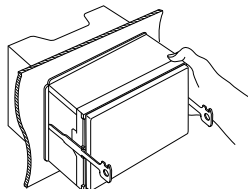

Pour installer le microphone (DDX418/DDX4048BT uniquement)

- 1 Vérifiez de l'emplacement de l'installation du microphone (accessoire ⑦).
- 2 Ôtez toute trace de graisse et autres impuretés de la surface d'installation.
- 3 Installez le microphone.
- 4 Reliez le câble du microphone à l'appareil en le fixant en plusieurs endroits avec du ruban adhésif ou similaire.



- Installez le microphone le plus loin possible du téléphone portable.

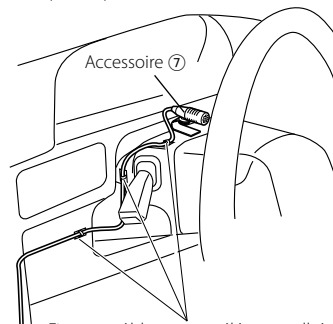

Fixez un câble avec un élément adhésif courant.

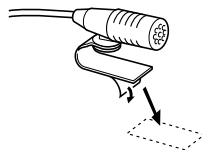

Détachez la pellicule papier du ruban adhésif double-face pour fixer à l'endroit indiqué ci-dessus.



Ajustez l'orientation du microphone vers le chauffeur.

Accesorios/Procedimiento de instalación

Accesorios

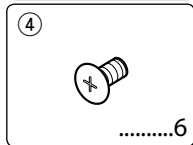
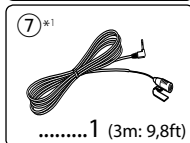
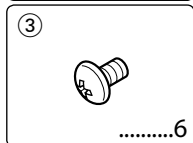
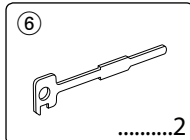
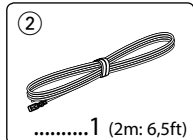
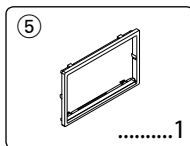
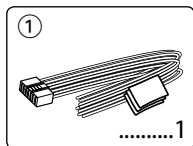

*1 Sólo DDX418/
DDX4048BT

⚠ADVERTENCIA

- Si conecta el cable de encendido (rojo) y el cable de la batería (amarillo) al chasis del vehículo (tierra), puede provocar un cortocircuito, que a su vez puede iniciar un incendio. Conecte siempre esos cables a la fuente de alimentación que pasa por la caja de fusibles.
- No corte el fusible del cable de ignición (rojo) y el cable de la batería (amarillo). El suministro de energía debe conectarse a los cables por medio del fusible.

Después de la instalación

Después de la instalación, realice la configuración inicial siguiendo el manual de instrucciones.



- El montaje y cableado de este producto requiere conocimientos y experiencia. Para mayor seguridad, deje el trabajo de montaje y cableado en manos de profesionales.
- Asegúrese de utilizar para la unidad una fuente de alimentación de 12 V CC con conexión a tierra negativa.
- No instale la unidad en un sitio expuesto a la luz directa del sol, o excesivamente húmedo o caluroso. Asimismo evite los lugares muy polvorientos o sujetos a salpicaduras de agua.
- No utilice sus propios tornillos. Utilice únicamente los tornillos suministrados. Si utiliza tornillos erróneos, podría dañar la unidad.
- Si no se enciende la alimentación (se muestra "Miswiring DC Offset Error", "Warning DC Offset Error"), puede que el cable del altavoz haya sufrido un cortocircuito o que haya tocado el chasis del vehículo y se haya activado la función de protección. Por lo tanto, es necesario revisar el cable e altavoz.
- Si el encendido de su coche no dispone de posición CA, conecte los cables de encendido a la fuente de alimentación que pueda activarse y desactivarse con la llave de encendido. Si conecta el cable de encendido a una fuente de alimentación con un suministro de voltaje constante, como con los cables de la batería, la batería puede agotarse.

Procedimiento de instalación

- 1 Para prevenir cortocircuitos, retire la llave del encendido y desconecte la batería (-).
- 2 Realice en forma adecuada las conexiones de cables de entrada y salida para cada unidad.
- 3 Conecte los cables del mazo de los altavoces.
- 4 Conecte los cables del mazo de conductores en el siguiente orden: tierra, batería, encendido.
- 5 Conecte el mazo de cables a la unidad.
- 6 Instale la unidad en el automóvil.
- 7 Vuelva a conectar la batería (-).
- 8 Pulse el botón Reset.
- 9 Realice la configuración inicial. (Consulte el manual de instrucciones.)

- Si el panel de mandos tiene una tapa, asegúrese de instalar la unidad de tal forma que la placa frontal no golpee la tapa cuando se abra o se cierre.
- Si se funden los fusibles, asegúrese primero de que los cables no están en contacto pues pueden ocasionar un cortocircuito, luego reemplace el fusible dañado por uno nuevo que tenga la misma potencia de servicio.
- Aísle los cables no conectados con una cinta de vinilo u otro material similar. Para prevenir los cortocircuitos, no quite las tapas de los cables o terminales desconectados.
- Conecte correctamente los cables de altavoz a los terminales que corresponden. La unidad se puede dañar o no funcionar si comparte los cables \ominus o los conecta a tierra a cualquier parte metálica del vehículo.
- Cuando solamente se conectan dos altavoces al sistema, los conectores se deben conectar ya sea a los terminales de salida delanteros o a los terminales de salida traseros (nunca mezcle los delanteros y los traseros). Por ejemplo, si realiza la conexión del conector \oplus del altavoz izquierdo a un terminal de salida delantero, no conecte el conector \ominus a un terminal de salida trasero.
- Después de instalar la unidad, compruebe que las lámparas de freno, las luces intermitentes, el limpiaparabrisas, etc. funcionen satisfactoriamente.
- Instale la unidad en un ángulo de 30° o menos.
- No presione con fuerza la superficie del panel al instalar la unidad en el vehículo. De lo contrario, pueden producirse marcas, daños o fallos.
- Esta unidad cuenta con un ventilador de refrigeración para disminuir la temperatura interna. No monte la unidad en un lugar en el que el ventilador de refrigeración de la unidad pueda quedar obstruido. Si estas aberturas quedan bloqueadas, la refrigeración no se producirá, aumentando la temperatura interna y provocando averías.

Ventilador de refrigeración

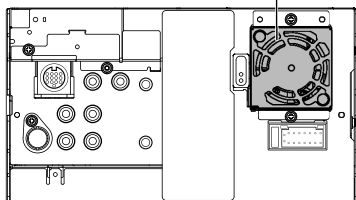

Sólo DDX418/DDX4048BT

- Instale el adaptador de Bluetooth (KS-UBT1) junto al lugar rodeado por el metal.

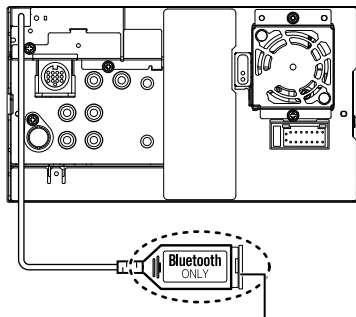

Adaptador de Bluetooth (KS-UBT1)

⚠ PRECAUCIÓN

Instale esta unidad en la consola de su vehículo.

No toque la parte metálica de esta unidad durante e inmediatamente después del uso de la unidad. La parte metálica tal como el disipador de calor y la carcasa se calientan.

Conexión de los cables a los terminales

Micrófono Bluetooth (accesorio ⑦)
Solo DDX418/DDX4048BT

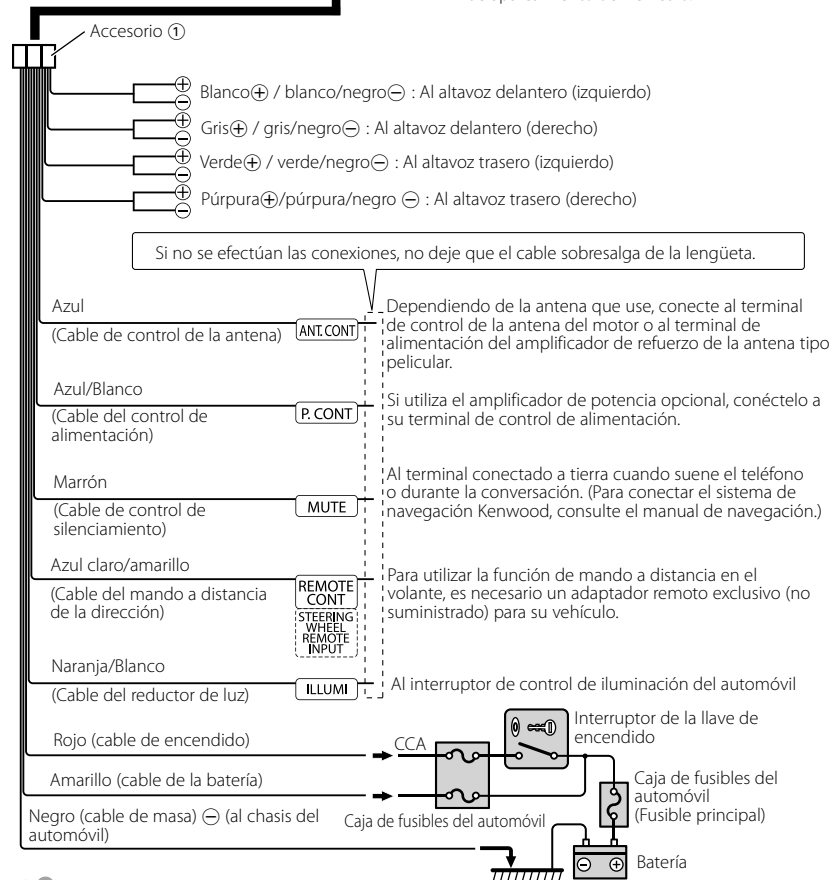
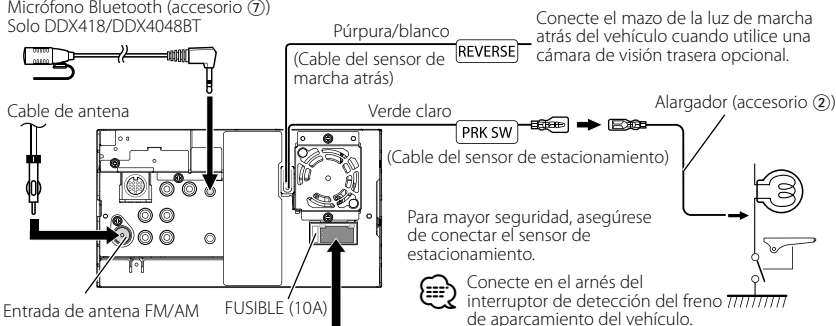

Conexión de otros productos

Sistema de navegación (Accesorio opcional)



Unidades de navegación que pueden conectarse a esta unidad.

(Con fecha de diciembre de 2010):

• KNA-G610

• KNA-G630

Para obtener la información más reciente, visite www.kenwood.com/cs/ce/.

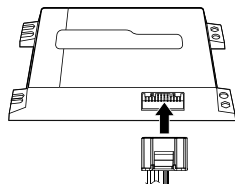

Cable de conexión
(Incluido con el sistema de navegación)

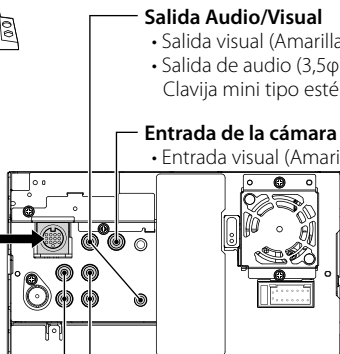

Salida Audio/Visual

- Salida visual (Amarilla)
- Salida de audio (3,5φ clavija mini)
Clavija mini tipo estéreo sin resistencia

Entrada de la cámara de visión trasera

- Entrada visual (Amarilla)

Salida previa delantera

- Salida izquierda de audio (Blanca)
- Salida derecha de audio (Roja)

Salida previa del subwoofer/trasera conmutable

- Salida izquierda de audio (Blanca)
- Salida derecha de audio (Roja)

Terminal USB

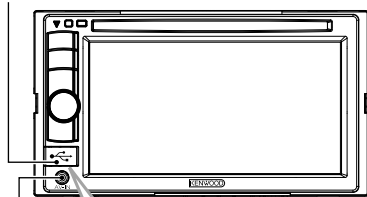

Dispositivo USB (disponible en el comercio)

iPod
(disponible en el comercio)

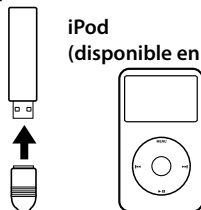

CA-U1EX
(Accesorio opcional)

AV-IN

KCA-iP22F
(Accesorio opcional)

Entrada de audio visual
(Entrada de iPod/AV conmutable)

Instalación/desinstalación de la unidad

Instalación de la unidad

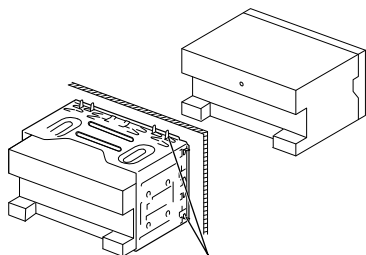

Doble las lengüetas del manguito de montaje con un destornillador o herramienta similar y fíjelo.



- Asegúrese de que la unidad está instalada en forma segura. Si la unidad está en una posición inestable, es posible que no funcione correctamente (por ejemplo, el sonido puede interrumpirse).

Instalación en coches Toyota, Nissan o Mitsubishi utilizando soportes

Accesorio ③ (M5x6 mm)
o accesorio ④ (M5x7 mm)

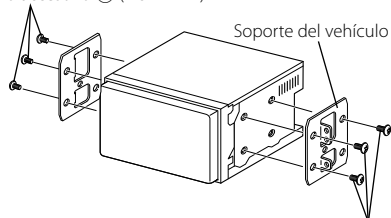

Accesorio ③ (M5x6 mm)
o accesorio ④ (M5x7 mm)

Instalación de la placa protectora

- 1 Coloque el accesorio ⑤ a la unidad.

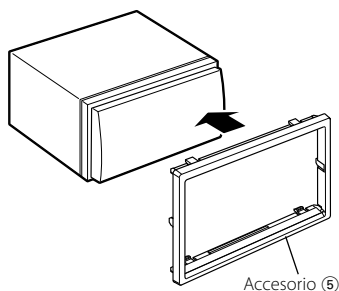

Desinstalación de la placa protectora

- 1 Conecte los pasadores de la herramienta de extracción ⑥ y extraiga los dos bloqueos del nivel inferior. Tal como se muestra en la figura, baje el marco y extráigalo hacia adelante.

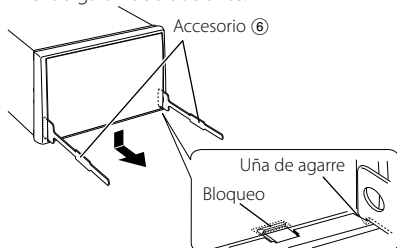

- El marco puede extraerse desde el lado superior del mismo modo.
- 2 Después de extraer la parte inferior, libere de la misma manera los dos lugares del lado superior.

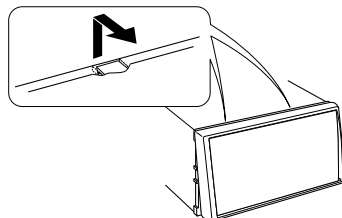

Desinstalación de la unidad

- 1 Desinstalación de la placa protectora siguiendo el procedimiento de la sección <Desinstalación de la placa protectora>
- 2 Inserte las dos herramientas de extracción ⑥ profundamente en las ranuras de cada lado, tal y como se muestra.

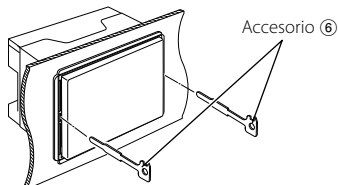

- 3 Mueva la herramienta de extracción hacia abajo, y extraiga la unidad hasta la mitad mientras presiona hacia adentro.

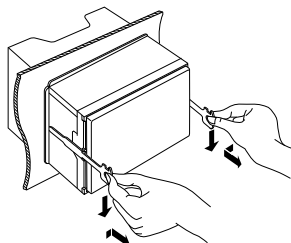

- Procure evitar cualquier tipo de accidente con los pasadores de bloqueo en la herramienta de extracción.

- 4 Termine de sacar la unidad con las manos, prestando atención para no dejarla caer.

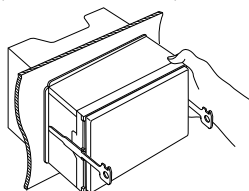

Instalación de la unidad del micrófono (sólo DDX418/DDX4048BT)

- 1 Compruebe la posición de instalación del micrófono (accesorio ⑦).
- 2 Elimine el aceite y los restos de suciedad de la superficie de instalación.
- 3 Instale el micrófono.
- 4 Conecte el cable del micrófono a la unidad de forma segura en varias posiciones mediante cinta o material similar.



- Instale el micrófono lo más lejos que pueda del teléfono móvil.

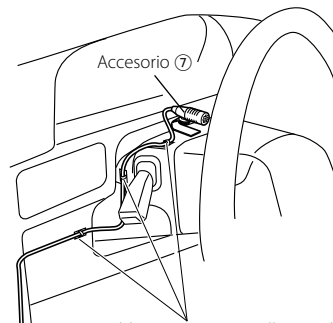

Fije un cable con una cinta adhesiva de uso comercial.

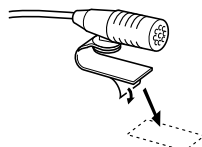

Quite el papel de liberación de la cinta adhesiva de doble cara para fijar en el lugar que se muestra arriba.



Ajuste la dirección del micrófono hacia el conductor.

KENWOOD

Download from Www.Somanuals.com. All Manuals Search And Download.

Free Manuals Download Website

<http://myh66.com>

<http://usermanuals.us>

<http://www.somanuals.com>

<http://www.4manuals.cc>

<http://www.manual-lib.com>

<http://www.404manual.com>

<http://www.luxmanual.com>

<http://aubethermostatmanual.com>

Golf course search by state

<http://golfingnear.com>

Email search by domain

<http://emailbydomain.com>

Auto manuals search

<http://auto.somanuals.com>

TV manuals search

<http://tv.somanuals.com>