

KENWOOD

KDC-MP342U KDC-MP242U

CD-RECEIVER

INSTRUCTION MANUAL

AMPLI-TUNER LECTEUR DE CD

MODE D'EMPLOI

REPRODUCTOR DE DISCOS COMPACTOS RECEPTOR DE FM/AM

MANUAL DE INSTRUCCIONES

Kenwood Corporation



Take the time to read through this instruction manual.

Familiarity with installation and operation procedures will help you obtain the best performance from your new CD-receiver.

For your records

Record the serial number, found on the back of the unit, in the spaces designated on the warranty card, and in the space provided below. Refer to the model and serial numbers whenever you call upon your Kenwood dealer for information or service on the product.

Model KDC-MP342U/ KDC-MP242U Serial number _____

US Residence Only

Register Online

Register your Kenwood product at
www.Kenwoodusa.com

© B64-4438-00/00 (KW/K0)

Contents

Before use	3	Appendix	16
Basic Operation	4	Accessories/ Installation Procedure	19
General functions		Connecting Wires to Terminals	20
Tuner functions		Installation/Removing the Unit	21
Disc & Audio file play functions		Troubleshooting Guide	22
Menu System	6	Specifications	24
Clock/ Display Settings	7		
Manual Clock Adjustment			
Text Display Selection			
Auxiliary Input Display Setting			
Music disc/Audio file Operation	8		
Music Search			
Music Search for iPod			
All Random			
iPod Control by Hand Mode			
Direct Music Search			
Direct Disc Search			
Basic Operation of Disc Changer (Optional)			
Audio Adjustments	11		
Audio Control			
Audio Setup			
Speaker Setting			
Other Functions	12		
Activating Security Code			
Deactivating Security Code			
Receive mode Setting			
Demonstration mode setting			
Satellite Radio tuner control (Optional)	14		
Basic Operation			
Category and Channel Search			
Direct Access Tuning			
Basic Operations of remote control	15		

iPod is a trademark of Apple Inc., registered in the U.S. and other countries.
"Made for iPod" means that an electronic accessory has been designed to connect specifically to iPod and has been certified by the developer to meet Apple performance standards.
Apple is not responsible for the operation of this device or its compliance with safety and regulatory standards.

Before use

▲WARNING

To prevent injury or fire, take the following precautions:

- To prevent a short circuit, never put or leave any metallic objects (such as coins or metal tools) inside the unit.

Before using this unit for the first time

This unit is initially set on the Demonstration mode. When using this unit for the first time, cancel the <Demonstration mode setting> (page 13).

How to reset your unit

- If this unit or the connected unit (disc auto changer, etc.) fails to operate properly, press the Reset button. The unit returns to factory settings when the Reset button is pressed.

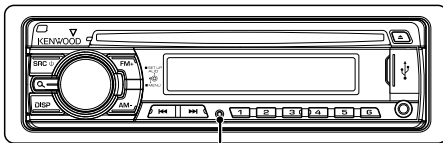

Reset button

Cleaning the Unit

If the faceplate of this unit is stained, wipe it with a dry soft cloth such as a silicon cloth. If the faceplate is stained badly, wipe the stain off with a cloth moistened with neutral cleaner, then wipe it again with a clean soft dry cloth.



- Applying spray cleaner directly to the unit may affect its mechanical parts. Wiping the faceplate with a hard cloth or using a volatile liquid such as thinner or alcohol may scratch the surface or erase characters.

Cleaning the Faceplate Terminals

If the terminals on the unit or faceplate get dirty, wipe them with a clean soft dry cloth.

Lens Fogging

When you turn on the car heater in cold weather, dew or condensation may form on the lens in the CD player of the unit. Called lens fogging, this condensation on the lens may not allow CDs to play. In such a situation, remove the disc and wait for the condensation to evaporate. If the unit still does not operate normally after a while, consult your Kenwood dealer.

- If you experience problems during installation, consult your Kenwood dealer.
- When you purchase optional accessories, check with your Kenwood dealer to make sure that they work with your model and in your area.
- The characters which can be displayed by this unit are A-Z 0-9 @ " ' ` % & * + - = , . / \ < > [] () ; : ^ - { } | ~ .
- The illustrations of the display and the panel appearing in this manual are examples used to explain more clearly how the controls are used. Therefore, what appears on the display in the illustrations may differ from what appears on the display on the actual equipment, and some of the illustrations on the display may be inapplicable.

Handling CDs

- Do not touch the recording surface of the CD.
- Do not stick tape etc. on the CD, or use a CD with tape stuck on it.
- Do not use disc type accessories.
- Clean from the center of the disc and move outward.
- When removing CDs from this unit, pull them out horizontally.
- If the CD center hole or outside rim has burrs, use the CD only after removing the burrs with a ballpoint pen etc.

CDs that cannot be used

- CDs that are not round cannot be used.

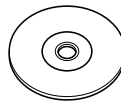

- CDs with coloring on the recording surface or CDs that are dirty cannot be used.

- This unit can only play the CDs with 

This unit may not correctly play discs which do not have the mark.

- You cannot play a CD-R or CD-RW that has not been finalized. (For the finalization process refer to your CD-R/CD-RW writing software, and your CD-R/CD-RW recorder instruction manual.)

Basic Operation

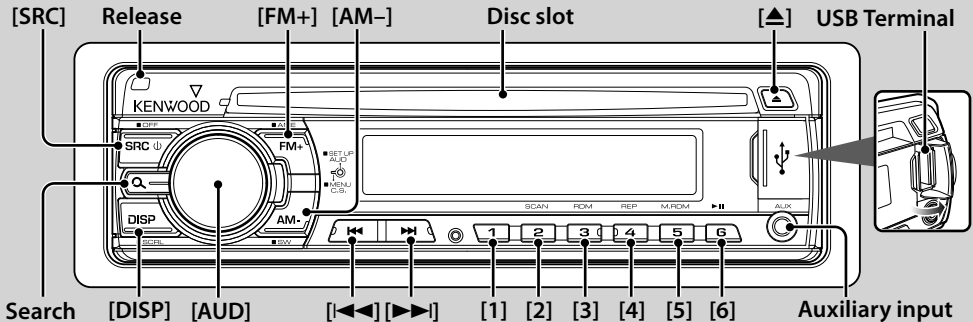

General functions

Power/Source Select button: [SRC]

Turns on the power.

When the power is on, the source switches between Tuner ("TUNER"), USB or iPod*¹ ("USB" or "iPod"), CD ("CD"), Auxiliary input ("AUX"), and Standby ("STANDBY") each time this button is pressed. Press at least 1 second to turn off the power.



- When an optional accessory is connected, the source name for each device appears.
- When connection of the iPod is recognized, the source display changes from "USB" to "iPod".

*¹ Function of KDC-MP342U.

Volume control: [AUD] knob

Turn the knob to adjust the volume.

Subwoofer output: [AM-]

Switches between ON ("SW ON") and OFF ("SW OFF") each time this button is pressed for at least 2 seconds.



- You can do this function when "SWPRE" in <Menu System> (page 6) is set to "SW".

Auxiliary input

Connect a portable audio device with mini-plug cable (3.5 Ø).



- Use the mini-plug cable which is stereo type and does not have any resistance.
- The auxiliary input requires the setting made in "AUX" of <Menu system> (page 6).

Faceplate release: Release

Releases the faceplate lock so that it can be removed. Refer to the following diagram when reattaching the faceplate.

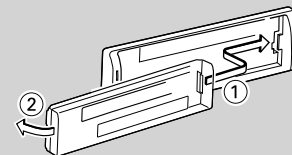

- The faceplate is a precision piece of equipment and can be damaged by shocks or jolts.
- Keep the faceplate in its faceplate case while detached.
- Do not place the faceplate (and the faceplate case) in areas exposed to direct sunlight, excessive heat or humidity. Also avoid places with too much dust or the possibility of water splashing.
- To prevent deterioration, do not touch the terminals of the unit or faceplate with your fingers.

Switching display: [DISP]

Changing the information displayed. Refer to page 7 for the details of the display setting.

Text/Title scroll: [DISP]

Scrolls the CD and audio file text display when pressed for at least 1 second.

Muting volume upon reception of phone call

When there is a call, "CALL" is displayed and the audio system is paused.

When the call ends, "CALL" disappears and the audio system comes back on.

The audio system comes back on when [SRC] is pressed during a call.



- To use the TEL Mute feature, you need to hook up the MUTE

wire to your telephone using a commercial telephone accessory. Refer to <Connecting Wires to Terminals> (page 20).

Tuner functions

FM band: [FM+]

Switches between FM1, FM2, and FM3 each time the [FM+] button is pressed.

AM band: [AM-]

Switches to AM.

Tuning: [◀◀]/[▶▶]

Changes the frequency.



- Use the "AUTO1"/"AUTO2"/"MANUAL" in <Menu system> (page 6) to change the frequency switching.
- During reception of stereo stations the "ST" indicator is ON.

Preset memory: [1] - [6]

Memorizes the station selected when pressing for at least 2 seconds.

Auto memory entry: [FM+]

Memorizes 6 stations with good reception automatically when pressed for at least 2 seconds.

Preset tuning: [1] - [6]

Recalls the memorized station.

Disc & Audio file play functions

Disc play: Disc slot

Starts playing when a disc is inserted.

When a CD is inserted, the "IN" indicator is ON.



- 3 inch CD cannot be used. Attempt to insert using an adapter can cause malfunction.

Disc ejection: [▲]



- You can eject the disc for 10 minutes after switching off the engine.

USB device/iPod*1 play: USB Terminal

Connecting a USB device starts playback.



- For the playable audio file, media, and devices, refer to <About Audio file> (page 16).

*1 Function of KDC-MP342U.

Pause and play: [6]

Switches between pause and play each time this button is pressed.

USB device removing: [▲]

Press this button for 2 seconds or longer to select the remove mode, and then remove the USB device.

During the remove mode, "REMOVE" is displayed.

Music search: [◀◀]/[▶▶]

Changes the music when this button is pressed.

Fast reverses or forwards the music while pressing.

(No sound is output while playing audio file.)

Folder search: [FM+]/[AM-]

Changes the folder containing the audio file.

Search mode: Search

After pressing this button, you can quickly search songs with the [AUD] knob. See <Music Search> (page 8) for details.

Track/ File/ Folder repeat play: [4]

Switches between Track Repeat ("TRAC REP") and OFF ("REP OFF") when pressed while playing a CD.

Switches between File Repeat ("FILE REP"), Folder Repeat ("FOLD REP"), and OFF ("REP OFF") when pressed while playing an audio file.



- The folder repeat operation cannot be performed while iPod is playing.

Scan play: [2]

Successively plays the intro of the music in the disc or folder.

When Scan Play is turned on, "TRAC SCN"/ "FILE SCN" is displayed.



- The Scan play operation cannot be performed while iPod is playing.

Random play: [3]

Randomly plays the music in the disc or folder.

When Random Play is turned on, "DISC RDM"/ "FOLD RDM" is displayed.

Menu System

Set up the following functions.

Item	Setting	Entry	Setting overview	Condition	Page
"CODE SET"/ "CODE CLR"		1 sec.	Sets/Resets security code.	SB	12
"SKIP" ^{*1}	"0.5%"/"1%"/ "5%"/"10%"		Sets the ratio of skip performed with <Music Search for iPod>.	iPod	9
"DIM"	"OFF"/"ON"		Adjusts the brightness of the display according to the surrounding illumination.	—	
"ICON"	"OFF"/"ON1"/ "ON2" [*]		Sets the Graphics mode of the display.	SB	17
"SWPRE"	"R"/"SW"		Sets the preout output.	SB	17
"SPRM"	"OFF"/"ON" [*]		Turns ON/OFF the Supreme function.	AF	17
"AUTO1"/"AUTO2"/ "MANUAL"	"AUTO1"/"AUTO2"/ "MANUAL"		Selects the tuning mode of the radio.	Tuner	17
"CRSC"	"OFF"/"ON" [*]		Switches to Monaural to decrease noise when reception is poor.	FM	
"AUTO1"/"AUTO2"/ "MANUAL" ^{*1}	"AUTO1"/"AUTO2"/ "MANUAL"		Sets the tuning mode of HD radio.	HDR	17
"HDR MODE" ^{*1}	"AUTO"/"DIGITAL"/ "ANALOG"	1 sec.	Sets the receive mode of HD Radio.	HDR	13
"CHANNEL"/ "PRESET" ^{*1}	"CHANNEL"/ "PRESET"		Sets the seek mode of satellite radio.	SAT	14
"ESN= ^{*1}			Displays the Electronic Serial Number of satellite radio.	SAT	
"NAME SET"		1 sec.	Sets the display when switched to AUX source.	AUX	8
"SCL"	"AUTO"/"MANU"		Specifies whether the text is scrolled automatically.	—	
"AUX"	"OFF"/"ON1"/ "ON2"		Sets whether to display AUX during source selection.	SB	17
"CD READ"	"1"/"2"		Sets the CD read mode.	SB	17
"DEMO"	"OFF"/"ON" [*]	2 sec.	Specifies whether to enable demonstration.	—	13

*Factory setting

*1 Function of KDC-MP342U

Displayed item is depending on currently selected source or mode. The mark in Condition column shows the condition to which the item is displayed.

SB : Can be set in other than standby state.

SB : Can be set in standby state.

AF : Can be set while Audio file source of CD/USB (excluding iPod).

iPod : Can be set only during playback of the iPod source. (USB source used when the iPod is connected)

Tuner : Can be set during Tuner source.

FM : Can be set during FM reception.

AUX : Can be set while accessing AUX source.

HDR : Can be set while HD Radio source.

SAT : Can be set during Satellite radio source.

— : Can be set during all sources.



- Refer to the respective page for information on how to set the items with reference page number.
- Only the items available to the current source are displayed.

- Strong electrical fields (such as from power lines) may cause unstable sound quality when CRSC is turned ON. In such a situation, turn it OFF.

1 Enter menu mode

Press the Search button for at least 1 second.

"MENU" is displayed.

2 Select the menu item

Press the [FM+] or [AM-] button.

3 Set the menu item

Press the [◀◀] or [▶▶] button.

4 Exit menu mode

Press the Search button.

Clock/ Display Settings

Manual Clock Adjustment

1 Select the Clock display

Press the [DISP] button.

2 Enter Clock adjustment mode

Press the [DISP] button for at least 1 second.

The clock display blinks.

3 Adjusting Clock

Operation type	Operation
Adjust the hours	Press the [FM+] or [AM-] button.
Adjust the minutes	Press the [◀] or [▶] button.

4 Exit Clock adjustment mode

Press the [DISP] button.

Text Display Selection

Changes displayed information on each source following;

In Tuner source

Information	Display
Frequency	"FREQ"
Clock	"CLOCK"

In CD & External disc source

Information	Display
Disc title	"D-TITLE"
Track title	"T-TITLE"
Play time & Track number	"P-TIME"
Clock	"CLOCK"

In Audio file source

Information	Display
Music title & Artist name	"TITLE"
Album name & Artist name	"ALBUM"
Folder name	"FOLDER"
File name	"FILE"
Play time & Music number	"P-TIME"
Clock	"CLOCK"

In Standby/ Auxiliary input source

Information	Display
Source name	"SRC NAME"
Clock	"CLOCK"

In HD Radio source*¹ (Optional)

Information	Display
Station name	"ST NAME"
Title	"TITLE"
Frequency	"FREQ"
Clock	"CLOCK"

In SIRIUS/ SAT source*¹ (Optional)

Information	Display
Channel Name	"CH NAME"
Music Title	"SONG"
Artist Name	"ARTIST"
Composer name	"COMPOSER"
Category Name	"CATEGORY"
Label Name	"LABEL"
Comment	"COMMENT"
Band & Channel Number	"CH NUM"
Clock	"CLOCK"

In XM source*¹ (Optional)

Information	Display
Channel Name	"CH NAME"
Title	"TITLE"
Name	"NAME"
Category Name	"CATEGORY"
Band & Channel Number	"CH NUM"
Clock	"CLOCK"

Select the text

Press the [DISP] button.



*¹ Function of KDC-MP342U

- When you select the clock display, the display setting of each source will be changed to the clock display.
- If the selected display item does not have any information, alternative information is displayed.
- When selecting "Folder Name" while playing with iPod, names will be displayed depending on currently selected browsing items.
- If the iPod Control by Hand Mode is set to on while playing the iPod, "iPodMODE" is displayed.
- If all characters cannot be displayed while playing with iPod, the file number in the list is displayed.

Information	Display
Music title	"TITLE****"
Folder name	"FLD****"
File name	"FILE****"

Clock/ Display Settings

Auxiliary Input Display Setting

Selecting the display when changing to Auxiliary input source.

1 Select Auxiliary input source

Press the [SRC] button.

Select the "AUX" display.

2 Enter Menu mode

Press the Search button for at least 1 second.

"MENU" is displayed.

3 Select Auxiliary input display setting mode

Press the [FM+] or [AM-] button.

Select the "NAME SET" display.

4 Enter Auxiliary input display setting mode

Press the [AUD] knob for at least 1 second.

The presently selected Auxiliary input display is displayed.

5 Select the Auxiliary input display

Press the [◀◀] or [▶▶] button.

"AUX"/"DVD"/"PORTABLE"/"GAME"/"VIDEO"/"TV"

6 Exit Auxiliary input display setting mode

Press the Search button.



- When operation stops for 10 seconds, the name at that time is registered, and the Auxiliary input display setting mode closes.
- The Auxiliary input display can be set only when the built-in auxiliary input or the auxiliary input of optional KCA-S220A is used. On the KCA-S220A, "AUX EXT" is displayed by default.

Music disc/Audio file Operation

Function of Audio file/ Internal CD source

Music Search

Selecting the music you want to listen to from the device or media being played now.

1 Enter Music Search mode

Press the Search button.

"SEARCH" is displayed.

Displays the current Audio file name.

2 Search for music

Audio file

Operation type	Operation
Movement between folders/files	Turn the [AUD] knob, or press the [FM+]/[AM-] button.
Selection of folder/file	Press the [AUD] knob or [▶▶] button.
Return to previous folder	Press the [◀◀] button.
Return to root folder	Press the [◀◀] button for at least 1 second.

(ON) : Indicates that a folder exists above the currently selected folder.

(OFF) : Indicates that no folder exists above the currently selected folder.

(ON) : Indicates that a folder exists under the currently selected folder.

(OFF) : Indicates that the currently displayed folder is not followed by a folder or file.

(Blinking) : Indicates that your selection is a file.

Internal CD source

Operation type	Operation
Movement between track	Turn the [AUD] knob, or press the [FM+]/[AM-] button.
Selection of folder/file	Press the [AUD] knob.
Return to first track	Press the [◀◀] button for at least 1 second.

Cancelling the Music Search mode

Press the Search button.



- Music Search cannot be performed during Random play or scan play.

Music Search for iPod

Search for the song (in iPod) you want to play.

1 Enter Music Search mode

Press the Search button.

"SEARCH" is displayed.

2 Search for music

Operation type	Operation
Movement between items	Turn the [AUD] knob.
Skip Search ^{*1}	Press the [◀◀] or [▶▶] button.
Selection of item	Press the [AUD] knob.
Return to previous item	Press the [FM+] button.
Return to Top menu	Press the [FM+] button for at least 1 second.
Search by initial	Press the Search button for at least 1 second.

The position of the currently displayed item is indicated by the icon bar in eight steps.

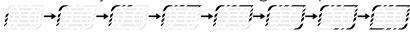

3 Cancelling the Music Search mode

Press the Search button.

Searching for Music by Initial

You can select an alphabetic character from the list in the browse item (artist, album, etc.) selected now.

1 Enter alphabet search mode

Press the Search button for at least 1 second.

"A B C ..." is displayed.

- If you can not search for a song by an alphabetic character in the browse item selected now, the data on the screen does not change.

2 Select the initial to be searched for

Operation type	Operation
Move to the next character.	Turn the [AUD] knob, or press the [◀◀]/[▶▶] button.
Move to the next row.	Press the [FM+] or [AM-] button.
Cancelling the alphabet search mode	Press the Search button.

3 Determine the selected initial

Press the [AUD] knob.

Start search. When search is completed, the music search mode is selected again at the selected character position.



- ^{*1} Skip Search: The number of songs to be skipped is determined by the ratio of the total number of songs

in the list which is selected now. Set the ratio with "SKIP" in <Menu System> (page 6). Keep pressing this button for 3 seconds or longer skips songs at 10% irrespective of the setting.

- The time of search by alphabet may become long depending on the number of songs in iPod or the folder structure.
- When selecting an initial in the alphabet search mode, entering "*" searches symbols and entering "1" searches digits.
- If the first character string begins with an article "a", "an", or "the" in the alphabet search mode, it is searched for in defiance of the article.
- Characters that are included in a song name but cannot be displayed are left blank. If no character included in a song name cannot be displayed, the browse item name and digits are displayed.

Items	Display	Items	Display
Playlists	"PLIST***"	Podcast	"PDCT***"
Artists	"ART***"	Genre	"GEN***"
Albums	"ALB***"	Composer	"COM***"
Music title or file name	"PRGM***"		

All Random

All songs in iPod are played at random.

Press the [3] button for at least 3 seconds.

Pressing the button toggles the setting between All random play on ("ALL RDM") and off ("RDM OFF").



- The time required to turn on the all random function may become longer depending on the number of songs in iPod or the folder structure.
- Turning on the all random function changes the iPod browse item to "songs". This browse item will not change even if the all random function is turned off.
- If the browse item is changed to search for music while the all random function is on, the all random function is turned off and the songs in the browse item are played at random.

Music disc/Audio file Operation

Function of KDC-MP342U

Function of iPod

iPod Control by Hand Mode

Allows you to operate iPod with the control on the iPod.

Press the [1] button.

Pressing the button toggles the setting between iPod control by hand mode on ("HANDS ON") and off ("MODE OFF").



- In the iPod Control by hand mode, iPod cannot be operated using this unit.
- This mode is not compatible with music information display. The display will show "iPodMODE".
- The following iPods cannot be controlled using this unit. iPod nano (1st generation), and iPod with video.
- iPod can be operated when it conforms to the iPod control function.

Function of remote control

Direct Music Search

Searchs the music by entering the track number.

1 Enter the music number

Press the number buttons on the remote control.

2 Search the music

Press the [◀◀] or [▶▶] button.

Canceling Direct Music Search

Press the [▶||] button.



- Direct Music Search cannot be performed during playing of iPod, Random play, or scan play.

Function of KDC-MP342U

Function of disc changers with remote control

Direct Disc Search

Searchs the disc by entering the disc number.

1 Enter the disc number

Press the number buttons on the remote control.

2 Search the disc

Press the [FM+] or [AM-] button.

Canceling Direct Disc Search

Press the [▶||] button.



- Direct Disc Search cannot be performed during playing of Random play or scan play.
- Input "0" to select disc 10.

Function of KDC-MP342U

Basic Operation of Disc Changer (Optional)

Selecting CD changer source

Press the [SRC] button.
Select the "CD CH" display.

Music search

Press the [◀◀] or [▶▶] button.

Disc Search

Press the [FM+] or [AM-] button.

Playing the Current Song or Disc Repeatedly (Repeat play)

Press the [4] button.

Pressing the button repeatedly selects Track Repeat play on ("TRAC REP"), Disc Repeat play on ("DISC REP"), and Repeat play off ("REP OFF") sequentially.

Randomly plays the music in the disc changer (Magazine random play)

Press the [5] button.

Pressing the button toggles the setting between Magazine random play on ("MGZN RDM") and off ("RDM OFF").

Audio Adjustments

Audio Control

You can adjust following Audio Control items;

Adjustment Item	Display	Range
Subwoofer level	"SW L"	-15 — +15
Bass Boost	"B.BOOST"/"B.B"	"1"/"2"/"OFF" (The indicator turns on according to the setting.)
System Q	"NATURAL"/"ROCK"/"POPS"/"EASY"/"TOP40"/"JAZZ"/"GAME"/"USER"	Natural/Rock/Pops/Easy/Top 40/Jazz/Game/User setting
Bass level*	"BAS L"	-8 — +8
Middle level*	"MID L"	-8 — +8
Treble level*	"TRE L"	-8 — +8
Balance	"BAL"	Left 15 — Right 15
Fader	"FAD"	Rear 15 — Front 15

Exit Audio Control mode (Volume control mode)

* Source tone memory: Puts the set up value in the memory per source.



- "USER": This appears when Bass level, Middle level, and Treble level are adjusted. When "USER" is selected, these levels are recalled.

1 Select the source to adjust

Press the [SRC] button.

2 Enter Audio Control mode

Press the [AUD] knob.

3 Select the Audio item to adjust

Press the [AUD] knob.

4 Adjust the Audio item

Turn the [AUD] knob.

5 Exit Audio Control mode

Press any button.

Press a button other than the [AUD] knob.

Audio Setup

You can set Sound system, such as follows;

Adjustment Item	Display	Range
Low Pass Filter	"LPF"	80/120/160/Through(OFF) Hz
Volume offset	"V-OFF"	-8 — ±0 (AUX: -8 — +8)



- Volume offset: Sets each source's volume as a difference from the basic volume.

1 Select the source to adjust

Press the [SRC] button.

2 Enter Audio Setup mode

Press the [AUD] knob for at least 1 second.

3 Select the Audio Setup item to adjust

Press the [AUD] knob.

4 Adjust the Audio setup item

Turn the [AUD] knob.

5 Exit Audio Setup mode

Press the [AUD] knob for at least 1 second.

Speaker Setting

Fine-tuning so that the System Q value is optimal when setting the speaker type as follows;

Speaker type	Display
OFF	"SP OFF"
For 5 & 4 in. speaker	"SP 5/4"
For 6 & 6x9 in. speaker	"SP 6*9/6"
For the OEM speaker	"SP OEM"

1 Enter Standby

Press the [SRC] button.

Select the "STANDBY" display.

2 Enter Speaker Setting mode

Press the [AUD] knob.

3 Select the Speaker type

Turn the [AUD] knob.

4 Exit Speaker Setting mode

Press the [AUD] knob.

Other Functions

Activating Security Code

When Security Code is set, possibility of theft is reduced because input of Security Code is prompted to turn on the unit once it is turned off.



- You can set the Security Code with a 4 digit number of your choice.
- The Security Code cannot be displayed or referenced. Make a note of the Security Code and treasure it up.

1 Select Standby

Press the [SRC] button.

Select the "STANDBY" display.

2 Enter Menu mode

Press the Search button for at least 1 second.

"MENU" is displayed.

3 Select Security Code mode

Press the [FM+] or [AM-] button.

Select the "CODE SET" display.

4 Enter Security Code mode

Press the [AUD] knob for at least 1 second.

When "ENTER" is displayed, "CODE" is also displayed.

5 Enter Security Code

Operation type	Operation
Select the digits to enter	Press the [◀◀] or [▶▶] button.
Select the Security Code numbers	Press the [FM+] or [AM-] button.

6 Confirm the Security Code

Press the [AUD] knob for at least 3 seconds.

When "RE-ENTER" is displayed, "CODE" is also displayed.

7 Do the step 5 through 6 operation, and reenter the Security Code.

"APPROVED" is displayed.

The Security Code function activates.



- If you enter the wrong Code in steps 5 through 6, repeat from step 5.
- When the Security Code function is activated, "CODE SET" changes to "CODE CLR".
- To deactivate the Security Code function, see the next section <Deactivating Security Code>.

8 Exit Security Code mode

Press the Search button.

Entering Security Code

The Security Code is required to use the audio unit when the unit is first used after removed from the battery power source or the Reset button is pressed.

1 Turn the power ON.

2 Do the step 5 through 6 operation, and enter the Security Code.

"APPROVED" is displayed.

Now, you can use the unit.

Deactivating Security Code

To deactivate the Security Code function.

1 Select Standby

Press the [SRC] button.

Select the "STANDBY" display.

2 Enter Menu mode

Press the Search button for at least 1 second.

"MENU" is displayed.

3 Select Security Code mode

Press the [FM+] or [AM-] button.

Select the "CODE CLR" display.

4 Enter Security Code mode

Press the [AUD] knob for at least 1 second.

When "ENTER" is displayed, "CODE CLR" is also displayed.

5 Enter Security Code

Operation type	Operation
Select the digits to enter	Press the [◀◀] or [▶▶] button.
Select the Security Code numbers	Press the [FM+] or [AM-] button.

6 Press the [AUD] knob for at least 3 seconds.

"CLEAR" is displayed.

The Security Code function deactivates.

7 Exit Security Code mode

Press the Search button.



- If a wrong security code is entered, "ERROR" is displayed. Enter a correct security code.

Receive mode Setting

Setting the receiver mode as follows;

Receive mode	Display	Operation
Auto mode	"AUTO"	Automatically tunes to analog broadcast when there is no digital broadcast.
Digital	"DIGITAL"	Digital broadcasts only.
Analog	"ANALOG"	Analog broadcasts only.

1 Select HD Radio source

Press the [SRC] button.

Select the "HD RADIO" display.

2 Enter Menu mode

Press the Search button for at least 1 second.

"MENU" is displayed.

3 Select Receive mode

Press the [FM+] or [AM-] button.

Select the "HDR MODE" display.

4 Enter Receive mode

Press the [AUD] knob for at least 1 second.

5 Set the Receive mode

Press the [FM+] or [AM-] button.

6 Exit Receive mode

Press the Search button.

Demonstration mode setting

Setting the demonstration mode as follows;

Display	Setting
"DEMO ON"	The Demonstration mode function is ON.
"DEMO OFF"	Exit Demonstration mode (Normal mode).

1 Enter Menu mode

Press the Search button for at least 1 second.

"MENU" is displayed.

2 Select Demonstration mode

Press the [FM+] or [AM-] button.

Select the "DEMO" display.

3 Set the Demonstration mode

Press the [AUD] knob for at least 2 seconds.

4 Exit Demonstration mode

Press the Search button.

Satellite Radio tuner control (Optional)

Basic Operation

Selecting Satellite Radio source

Press the [SRC] button.

Select the "SAT"/"SIRIUS"/"XM" display.



- You need to register to the service provider to receive the service by Satellite Radio. Consult the service provider if "CALL ... TO SUBSCRIBE" appears.
- The radio may take a little time to start receiving after you select the Satellite Radio source.
- If the signal reception fails, "Acquiring Signal"/"No Signal" appears.

Switching Seek Mode

Display	Operation
"CHANNEL"	Normal manual seeking control.
"PRESET"	Search in order of the channels in the Preset memory.

For how to select menu items, refer to <Menu System> (page 6).

Select the channel

Press the [◀◀] or [▶▶] button.

Selecting the Preset Band

Press the [FM+] button.

Each time you press the button, the preset band alternates between the SR1, SR2, SR3 and SR4.

Channel Scan

Press the [FM+] button for at least 2 seconds.

Pressing this button for 2 seconds or longer allows you to check individual channel for 10 seconds each. Pressing this button again for 2 seconds or longer allows you to exit this mode.

Preset Memory

Press the desired [1] — [6] button for at least 2 seconds.

Preset Tuning

Press the desired [1] — [6] button.

Category and Channel Search

Selecting the channel and category you want to receive.

1 Enter Category and Channel Search mode

Press the Search button.

2 Select the Category

Press the [FM+] or [AM-] button.

3 Select the Channel

Press the [◀◀] or [▶▶] button.

Cancelling Category and Channel Search mode

Press the Search button.



- You cannot Channel search until the category information is acquired.

Function of remote control

Direct Access Tuning

Entering the channel and tuning.

1 Enter Direct Access Tuning mode

Press the [DIRECT] button on the remote control.

2 Enter the channel

Press the number buttons.

3 Do Channel Search

Press the [◀◀] or [▶▶] button.

Cancelling Direct Access Tuning

Press the [DIRECT] button on the remote control.



- If you make no button operation for 10 seconds, the Direct Access Tuning mode is automatically canceled.
- If you cannot receive any signal in the input Channel due to bad conditions on radio wave or other such problems, "Acquiring Signal"/"No Signal" appears.

Basic Operations of remote control

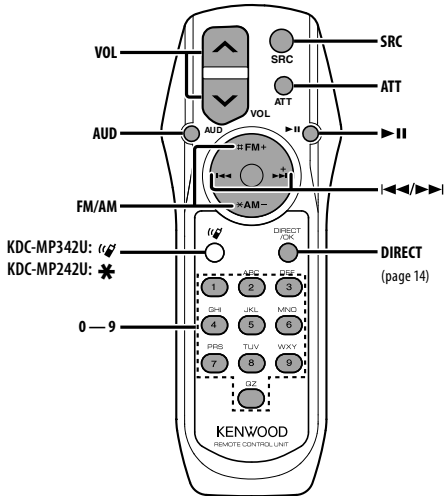

General control

Volume control: **[VOL]**

Source select: **[SRC]**

Volume reduce: **[ATT]**

When the button is pressed again, the volume returns to the previous level.

In Audio control

Audio item select: **[AUD]**

Adjust the Audio item: **[VOL]**



- Refer to <Audio Control> (page 11) for the operation method, such as the procedures for Audio control and others operations.

In Tuner/HD Radio source

Band select: **[FM+]/[AM-]**

Station select: **[<=<=<]/[>=>=>]**

Recall preset stations: **[1] — [6]**

In CD/USB source

Music select: **[<=<=<]/[>=>=>]**

Folder/Disc select: **[FM+]/[AM-]**

Pause/Play: **[>||]**

In Satellite Radio tuner source (Function of KDC-MP342U)

Preset band select: **[FM+]**

Channel select: **[<=<=<]/[>=>=>]**

Recall preset channels: **[1] — [6]**



About **[<=<=<]** (KDC-MP342U)

This button is used when Bluetooth HANDS FREE BOX is connected. For more information, refer to the instruction manual of Bluetooth HANDS FREE BOX.

About **[*]** (KDC-MP242U)

Not used.



- Do not set the remote control in hot places such as on the dashboard.

Loading and Replacing battery

Use two "AA"/"R6"-size batteries.

Slide the cover while pressing downwards to remove it as illustrated.

Insert the batteries with the + and - poles aligned properly, following the illustration inside the case.

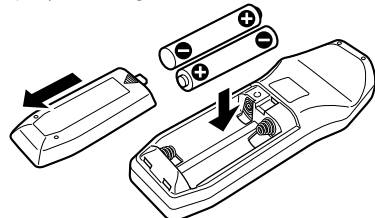

Appendix

About Audio file

- **Playable Audio file**
MP3 (.mp3), WMA (.wma)
- **Playable disc media**
CD-R/RW/ROM
- **Playable disc file format**
ISO 9660 Level 1/2, Joliet, Romeo, Long file name.
- **Playable USB device**
USB mass storage class
- **Playable USB device file system**
FAT16, FAT32
- **iPod Playable Model**
KDC-MP342U

Although the audio files are complied with the standards listed above, the play maybe impossible depending on the types or conditions of media or device.

Playing order of the Audio file

In the example of folder/file tree shown below, the files are played in the order from ① to ⑩.

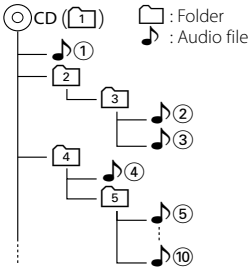

An online manual about audio files is put on the site, www.kenwood.com/audiofile/. On this online manual, detailed information and notes which are not written in this manual are provided. Make sure to read through the online manual as well.



- In this manual, the word "USB device" is used for flash memories and digital audio players which have USB terminals.
- The word "iPod" appearing in this manual indicates the iPod connected with the iPod connection cable* (optional accessory).

* Not supported model KCA-iP500.

Refer to the web site for connectable iPod and iPod connection cable.

www.kenwood.com/ipod/kca_ip/

About USB device

- If you start playback after connecting the iPod, the music that has been played by the iPod is played first.
In this case, "RESUMING" is displayed without displaying a folder name, etc. Changing the browse item will display a correct title, etc.
- You cannot operate iPod if "KENWOOD" or "✓" is displayed on iPod.
- When the USB device is connected to this unit, it can be charged up provided that this unit is powered.
- Install the USB device in the place where it will not prevent you from driving your vehicle properly.
- You cannot connect a USB device via a USB hub and Multi Card Reader.
- Take backups of the audio files used with this unit. The files can be erased depending on the operating conditions of the USB device.
We shall have no compensation for any damage arising out of erasure of the stored data.
- No USB device comes with this unit. You need to purchase a commercially available USB device.
- When connecting the USB device, usage of the CA-U1EX (option) is recommended.
Normal playback is not guaranteed when a cable other than the USB compatible cable is used.
Connecting a cable whose total length is longer than 5 m can result in abnormal playback.

About Satellite Radio tuner (Optional)

This unit supports Satellite Radio tuners which are released by SIRIUS and XM.
Refer to the instruction manual of Satellite radio tuner.

About HD Radio (Optional)

When you connect an HD Radio, Tuner features of the unit are disabled and changed to HD Radio tuner features.

With the HD Radio tuner, you can use the similar functions of Tuner features. Refer to Tuner features for how to use the functions.

For operating KCA-BT200 (Optional)

For operation refer to Model-A-1 in the Instruction Manual of KCA-BT200, and the table below. The [AUTO]/[TI] button should be replaced with [SRC] button for <Answering the Waiting Call after Terminating the Current Call>.

Notation used in the KCA-BT200 Instruction Manual	Operation
[▶] button	[AUD] knob
Control knob	[AUD] knob
[AUTO]/[TI] button	[DISP] button
Control knob towards up or down	[FM+] or [AM-] button
Control knob towards left or right	[◀◀] or [▶▶] button

For operating KCA-BT100 (Optional)

To control KCA-BT100, operate as follows;
To make setting for <Selecting the Dialing Mode>, select <Menu system> (page 6). Pressing the [AUD] knob for at least 1 second after selecting the "D.MODE" item allows you to enter the dialing method selection mode. To exit from dialing method selection mode, press Search button.

To make <Disconnecting a Call>, <Clearing the Disconnection Message>, and <Rejecting an Incoming call>, press [DISP] button for at least 1 second.

Moreover, some displays are different from the description of KCA-BT100 Instruction Manual.

Displays of KCA-BT100 Instruction Manual	Actual displays on this unit
"DISCONNECT"	"HF D-CON"
"CONNECT"	"HF CON"
"PHN-DEL"	"DVC-DEL"
"P-STATUS"	"D-STATUS"
"BT-CON Y"	"HF-CON Y"
"BT-CON N"	"HF-CON N"

Menu Glossary

• ICON

Sets the Graphics mode of the display during normal playback condition.

ON1: Turns on.

ON2: Displays an animation.

OFF: Turns off.

• SWPRE (Switching Preout)

Switches the preout between rear output ("R") and subwoofer output ("SW").

• SPRM (Supreme)

Technology to extrapolate and supplement with proprietary algorithm, the high-frequency range that is cut off when encoding at low bit rate (less than 128Kbps, Sampling frequency is 44.1kHz). Supplementing is optimized by compression format (MP3 or WMA) and processed according to bit rate.

The effect is negligible with music that is encoded at high bit rate, variable bit rate or has minimal high frequency range.

• AUTO1, AUTO2, MANUAL (Tuning mode select)

Select a tuning mode of the radio.

Tuning mode	Display	Operation
Auto seek	"AUTO1"	Automatic search for a station.
Preset station seek	"AUTO2"	Search in order of the stations in the Preset memory.
Manual	"MANUAL"	Normal manual tuning control.

• AUX

When this is set to ON, AUX source can be selected.

ON1: Outputs the sound of external unit connected to the AUX terminal when switched to AUX source.

ON2: Activates the attenuator function when switched to AUX source.

Turn off the attenuator function when listening to output from external unit. This prevents the noise when no external unit is connected to AUX terminal.

OFF: Disables the selection of AUX source.

Set to OFF when not using the AUX terminal.

Appendix

• CD READ

Sets the method for reading CD.

When unable to play special format CD, set this function to "2" to force playing. Note that some music CD may be unplayable even when set to "2". In addition, audio files cannot be played when set to "2". Normally, keep this set to "1".

- 1 : Automatically distinguishes between audio file disc and music CD when playing disc.
- 2 : Forces playing as music CD.

▲CAUTION

Use of controls or adjustments or performance of procedures other than those specified herein may result in hazardous radiation exposure. In compliance with Federal Regulations, following are reproductions of labels on, or inside the product relating to laser product safety.

Kenwood Corporation
2967-3, ISHIKAWA-MACHI,
HACHIOJI-SHI
TOKYO, JAPAN

KENWOOD CORP. CERTIFIES THIS EQUIPMENT
CONFORMS TO DHHS REGULATIONS NO.21 CFR
1040. 10, CHAPTER 1, SUBCHAPTER J.

Location : Bottom Panel

FCC WARNING

This equipment may generate or use radio frequency energy. Changes or modifications to this equipment may cause harmful interference unless the modifications are expressly approved in the instruction manual. The user could lose the authority to operate this equipment if an unauthorized change or modification is made.

FCC NOTE

This equipment has been tested and found to comply with the limits for a Class B digital device, pursuant to Part 15 of the FCC Rules. These limits are designed to provide reasonable protection against harmful interference in a residential installation. This equipment may cause harmful interference to radio communications, if it is not installed and used in accordance with the instructions. However, there is no guarantee that interference will not occur in a particular installation. If this equipment does cause harmful interference to radio or television reception, which can be determined by turning the equipment off and on, the user is encouraged to try to correct the interference by one or more of the following measures:

- Reorient or relocate the receiving antenna.
- Increase the separation between the equipment and receiver.
- Connect the equipment into an outlet on a circuit different from that to which the receiver is connected.
- Consult the dealer or an experienced radio/TV technician for help.

Accessories/ Installation Procedure

Accessories

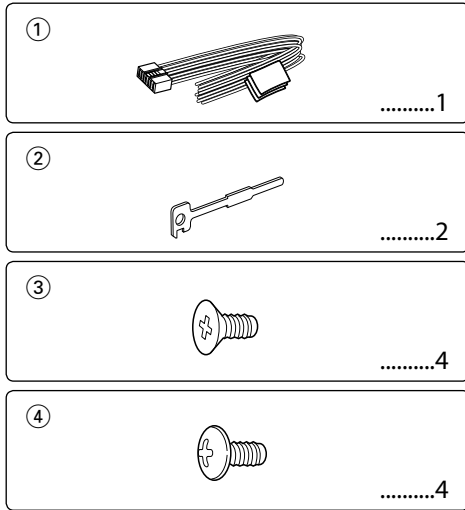

Installation Procedure

1. To prevent a short circuit, remove the key from the ignition and disconnect the ⊖ battery.
2. Make the proper input and output wire connections for each unit.
3. Connect the speaker wires of the wiring harness.
4. Connect the wiring harness wires in the following order: ground, battery, ignition.
5. Connect the wiring harness connector to the unit.
6. Install the unit in your car.
7. Reconnect the ⊖ battery.
8. Press the reset button.

▲WARNING

If you connect the ignition wire (red) and the battery wire (yellow) to the car chassis (ground), you may cause a short circuit, that in turn may start a fire. Always connect those wires to the power source running through the fuse box.



- Mounting and wiring this product requires skills and experience. For safety's sake, leave the mounting and wiring work to professionals.
- Make sure to ground the unit to a negative 12V DC power supply.
- Do not install the unit in a spot exposed to direct sunlight or excessive heat or humidity. Also avoid places with too much dust or the possibility of water splashing.
- Do not use your own screws. Use only the screws provided.

If you use the wrong screws, you could damage the unit.

- If the power is not turned ON ("PROTECT" is displayed), the speaker wire may have a short-circuit or touched the chassis of the vehicle and the protection function may have been activated. Therefore, the speaker wire should be checked.
- If your car's ignition does not have an ACC position, connect the ignition wires to a power source that can be turned on and off with the ignition key. If you connect the ignition wire to a power source with a constant voltage supply, as with battery wires, the battery may die.
- If the console has a lid, make sure to install the unit so that the faceplate will not hit the lid when closing and opening.
- If the fuse blows, first make sure the wires aren't touching to cause a short circuit, then replace the old fuse with one with the same rating.
- Insulate unconnected wires with vinyl tape or other similar material. To prevent a short circuit, do not remove the caps on the ends of the unconnected wires or the terminals.
- Connect the speaker wires correctly to the terminals to which they correspond. The unit may be damaged or fail to work if you share the ⊖ wires or ground them to any metal part in the car.
- When only two speakers are being connected to the system, connect the connectors either to both the front output terminals or to both the rear output terminals (do not mix front and rear). For example, if you connect the ⊕ connector of the left speaker to a front output terminal, do not connect the ⊖ connector to a rear output terminal.
- After the unit is installed, check whether the brake lamps, blinkers, wipers, etc. on the car are working properly.
- Mount the unit so that the mounting angle is 30° or less.

About CD players/disc changers connected to this unit

If the CD player/ disc changer has the "O-N" switch, set it to the "N" position.

The functions you can use and the information that can be displayed may differ depending on the models being connected.

Connecting Wires to Terminals

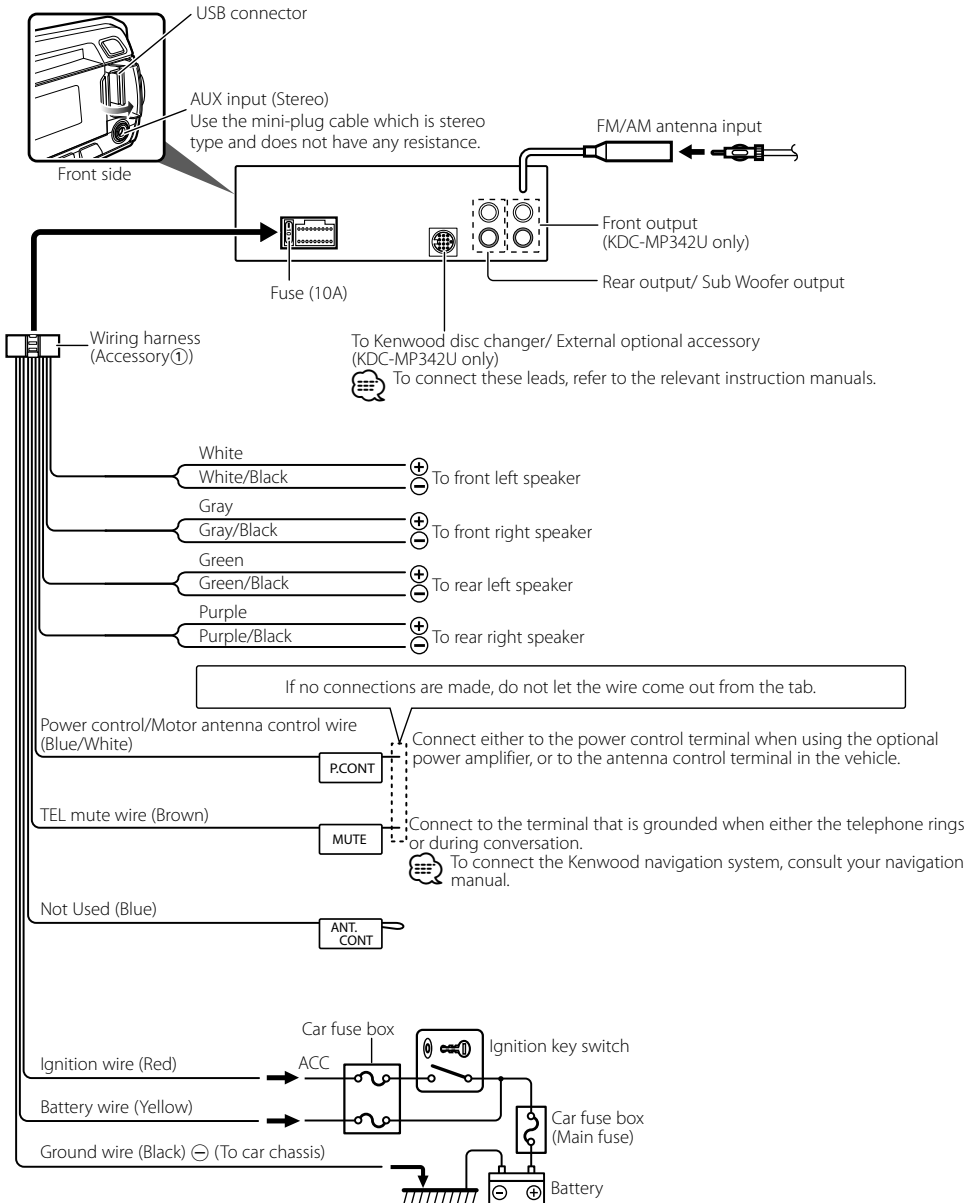

Installation/Removing the Unit

non-Japanese cars

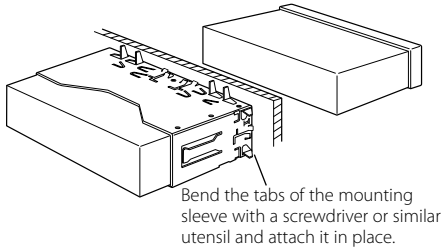

- Make sure that the unit is installed securely in place. If the unit is unstable, it may malfunction (for example, the sound may skip).

Japanese cars

- 1 Refer to the section <Removing the hard rubber frame> and then remove the hard rubber frame.
- 2 Align the holes in the unit (two locations on each side) with the vehicle mounting bracket and secure the unit with the accessory screws.

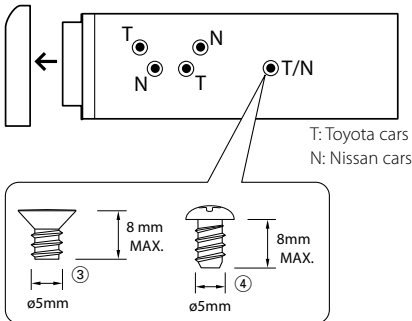

- Accessory ③...for Nissan car
Accessory ④...for Toyota car

Removing the hard rubber frame

- 1 Engage the catch pins on the removal tool and remove the two locks on the upper level. Upper the frame and pull it forward as shown in the figure.

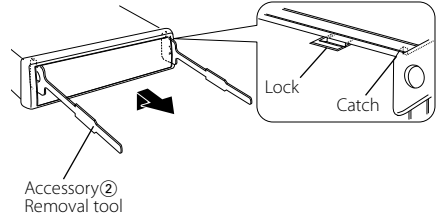

- 2 When the upper level is removed, remove the lower two locations.



- The frame can be removed from the bottom side in the same manner.

Removing the Unit

- 1 Refer to the section <Removing the hard rubber frame> and then remove the hard rubber frame.
- 2 Insert the two removal tools deeply into the slots on each side, as shown.
- 3 Lower the removal tool toward the bottom, and pull out the unit halfway while pressing towards the inside.

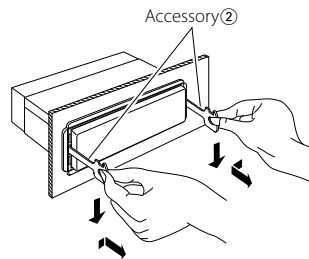

- Be careful to avoid injury from the catch pins on the removal tool.
- 4 Pull the unit all the way out with your hands, being careful not to drop it.

Troubleshooting Guide

Some functions of this unit may be disabled by some settings made on this unit.

- !** • **Cannot set up the subwoofer.**
- **Cannot set up the low pass filter.**
- **No output from the subwoofer.**
 - ▶ <Subwoofer output> of <Basic Operation> (page 4) is not set to On.
 - Preout is not set to subwoofer.  "SWPRE" of <Menu system> (page 6)

- !** • **Cannot register a security code.**
- **Cannot set up Display.**
 - ▶ <Demonstration mode setting> (page 13) is not turned off.

What might seem to be a malfunction in your unit may just be the result of slight misoperation or miswiring. Before calling service, first check the following table for possible problems.

General

? The Touch Sensor Tone does not sound.

- ✓ The preout jack is being used.
 -  The Touch Sensor Tone cannot be output from the preout jack.



Tuner source

? Radio reception is poor.

- ✓ The car antenna is not extended.
 -  Pull the antenna out all the way.



Disc source

? The specified disc does not play, but another one plays instead.

- ✓ The specified CD is quite dirty.
 -  Clean the CD, referring to the CD cleaning of the section on <Handling CDs> (page 3).
- ✓ The disc is loaded in a different slot from that specified.
 -  Eject the disc magazine and check the number for the specified disc.
- ✓ The disc is severely scratched.
 -  Try another disc instead.

Audio file source

? The sound skips when an Audio file is being played.

- ✓ The media is scratched or dirty.
 -  Clean the media, referring to the CD cleaning of the section on <Handling CDs> (page 3).
- ✓ The recording condition is bad.
 -  Record the media again or use another media.

The messages shown below display your systems condition.

TOC ERR:	<ul style="list-style-type: none">• No disc has been loaded in the disc magazine.• The CD is quite dirty. The CD is upside-down. The CD is scratched a lot.	NA DEVICE:	<ul style="list-style-type: none">• An unsupported USB device is connected.• Connection to the iPod has failed.⇨ Check that the connected iPod is an iPod that is supported. See <About Audio file> (page 16) for information on supported iPods.
E-05:	The disc is unreadable.	NO MUSIC/E-15:	<ul style="list-style-type: none">• The connected USB device contains no playable audio file.• Media was played that does not have data recorded that the unit can play.
E-77:	The unit is malfunctioning for some reason. ⇨ Press the reset button on the unit. If the "E-77" code does not disappear, consult your nearest service center.	USB ERR:	Some trouble may have occurred to the connected USB device. ⇨ Remove the USB device, then cycle the power switch to ON. If the same display is repeated, use another USB device.
E-99:	Something is wrong with the disc magazine. Or the unit is malfunctioning for some reason. ⇨ Check the disc magazine. And then press the reset button on the unit. If the "E-99" code does not disappear, consult your nearest service center.	iPod ERR:	Connection to the iPod has failed. ⇨ Remove the USB device and then reconnect it. ⇨ Confirm that the software for the iPod is the latest version.
IN (Blink):	The CD player section is not operating properly. ⇨ Reinsert the CD. If the CD cannot be ejected or the display continues to flash even when the CD has been properly reinserted, please switch off the power and consult your nearest service center.	REMOVE (Blink):	The Remove mode has been selected for the USB device/iPod. You can remove the USB device/iPod safely.
PROTECT (Blink):	The speaker wire has a short-circuit or touches the chassis of the vehicle, and then the protection function is activated. ⇨ Wire or insulate the speaker cable properly and press the reset button. If the "PROTECT" code does not disappear, consult your nearest service center.		
NA FILE:	An Audio file is played with a format that this unit can't support.		
COPY PRO:	A copy-protected file is played.		
READ ERR:	The file system of the connected USB device is broken. ⇨ Copy the files and folders for the USB device again. If the error message is still displayed, initialize the USB device or use other USB devices.		
NO DEVICE:	The USB device is selected as a source although no USB device is connected. ⇨ Change the source to any source other than USB. Connect an USB device, and change the source to USB again.		

Specifications

FM tuner section

Frequency range
200 kHz space
: 87.9 MHz – 107.9 MHz
50 kHz space (KDC-MP242U)
: 87.5 MHz – 108.0 MHz
Usable sensitivity (S/N = 30dB)
: 9.3dBf (0.8 μ V/75 Ω)
Quieting Sensitivity (S/N = 50dB)
: 15.2dBf (1.6 μ V/75 Ω)
Frequency response (\pm 3 dB)
: 30 Hz – 15 kHz
Signal to Noise ratio (MONO)
: 70 dB
Selectivity (\pm 400 kHz)
: \geq 80 dB
Stereo separation (1 kHz)
: 40 dB

AM tuner section

Frequency range (10 kHz space)
: 530 kHz – 1700 kHz
Usable sensitivity (S/N = 20dB)
: 28 dB μ (25 μ V)

CD player section

Laser diode
: GaAlAs
Digital filter (D/A)
: 8 Times Over Sampling
D/A Converter
: 24 Bit
Spindle speed
: 500 – 200 rpm (CLV)
Wow & Flutter
: Below Measurable Limit
Frequency response (\pm 1 dB)
: 20 Hz – 20 kHz
Total harmonic distortion (1 kHz)
: 0.01 %
Signal to Noise ratio (1 kHz)
: 105 dB
Dynamic range
: 93 dB
MP3 decode
: Compliant with MPEG-1/2 Audio Layer-3
WMA decode
: Compliant with Windows Media Audio

USB Interface

USB Standard
: USB1.1/ 2.0 (Full speed)
Maximum Supply current
: 500 mA
File System
: FAT16/ 32
MP3 decode
: Compliant with MPEG-1/2 Audio Layer-3
WMA decode
: Compliant with Windows Media Audio

Audio section

Maximum output power
: 50 W x 4
Full Bandwidth Power (at less than 1% THD)
: 22 W x 4
Speaker Impedance
: 4 – 8 Ω
Tone action
Bass : 100 Hz \pm 8 dB
Middle : 1 kHz \pm 8 dB
Treble : 10 kHz \pm 8 dB
Preout level / Load (CD)
: 2000 mV/10 k Ω
Preout impedance
: \leq 600 Ω

Auxiliary input

Frequency response (\pm 3 dB)
: 20 Hz – 20 kHz
Input Maximum Voltage
: 1200 mV
Input Impedance
: 10 k Ω

General

Operating voltage (11 – 16V allowable)
: 14.4 V
Maximum Current consumption
: 10 A
Installation Size (W x H x D)
: 182 x 53 x 155 mm
7-3/16 x 2-1/16 x 6-1/8 inch
Weight
: 2.9 lbs (1.3 kg)

Specifications subject to change without notice.

Table des matières

Avant l'utilisation	27	Appendice	40
Fonctionnement basique	28	Accessoires/ Procédure d'installation	43
Fonctions générales		Connexion des câbles aux bornes	44
Fonctions du tuner		Installation/Retrait de l'appareil	45
Fonctions de lecture du disque et des fichiers audio		Guide de dépannage	46
Système de menu	30	Caractéristiques techniques	48
Paramètres de l'horloge/affichage	31		
Réglage manuel de l'horloge			
Sélection de texte pour l'affichage			
Réglage de l'affichage d'entrée auxiliaire			
Fonctionnement des disques audio/ fichiers audio	32		
Rechercher un morceau			
Recherche de morceau sur iPod			
Lecture aléatoire			
Contrôle iPod en mode manuel			
Recherche directe d'un morceau			
Recherche directe de disque			
Fonctionnement de base du changeur de disque (Optionnel)			
Réglages audio	35		
Commande du son			
Réglage audio			
Réglage des enceintes			
Autres fonctions	36		
Activation du code de sécurité			
Désactivation du code de sécurité			
Réglage du mode de réception			
Réglage du mode de démonstration			
Commande du tuner Satellite Radio (Optionnel)	38		
Fonctionnement basique			
Recherche de catégorie et de canal			
Syntonisation à accès direct			
Opérations de base de la télécommande	39		

iPod is a trademark of Apple Inc., registered in the U.S. and other countries.
"Made for iPod" means that an electronic accessory has been designed to connect specifically to iPod and has been certified by the developer to meet Apple performance standards.
Apple is not responsible for the operation of this device or its compliance with safety and regulatory standards.

Avant l'utilisation

▲AVERTISSEMENT

Pour éviter toute blessure et/ou incendie, veuillez prendre les précautions suivantes :

- Pour éviter les court-circuits, ne jamais mettre ou laisser d'objets métalliques (comme une pièce de monnaie ou un outil en métal) à l'intérieur de l'appareil.

Avant d'utiliser l'appareil pour la première fois

Cet appareil est réglé au préalable sur le mode de démonstration.

Lors de la première utilisation de cet appareil, annuler le <Réglage du mode de démonstration> (page 37).

Comment réinitialiser votre appareil

- Si cet appareil ou un autre appareil connecté (échangeur automatique de disques, etc.) ne fonctionne pas correctement, appuyez sur la touche de réinitialisation. L'appareil retourne aux réglages d'usine une fois la touche de réinitialisation enfoncée.

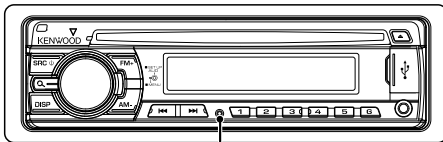

Touche de réinitialisation

Nettoyage de l'appareil

Si le panneau avant de cet appareil est tâché, essuyez-le avec un chiffon sec et doux, par exemple un chiffon au silicone.

Si le panneau avant est très tâché, essuyez-le avec un chiffon imbibé d'un produit de nettoyage neutre et essuyez ensuite toute trace de ce produit.



- La pulvérisation directe d'un produit de nettoyage sur l'appareil risque d'affecter les pièces mécaniques. L'utilisation d'un chiffon rugueux ou d'un liquide volatil tel qu'un solvant ou de l'alcool pour essuyer le panneau avant risque de rayer la surface ou même d'effacer des caractères.

Nettoyage des contacts de la façade

Si les contacts de l'appareil ou de la façade deviennent sales, essuyez-les avec un chiffon sec et doux.

Condensation sur la lentille

Juste après avoir mis en marche le chauffage d'une voiture, de l'humidité risque de se former par temps froid, notamment sur la lentille à l'intérieur du lecteur CD. Cette condensation peut rendre la lecture de CD impossible. Dans ce cas, retirez le disque et attendez que l'humidité s'évapore. Si l'appareil ne fonctionne toujours pas normalement après quelques temps, consultez votre revendeur Kenwood.

- Si vous rencontrez des problèmes pendant l'installation, consultez votre revendeur Kenwood.
- Lorsque vous achetez des accessoires en option, vérifiez auprès de votre revendeur Kenwood que ces accessoires fonctionnent avec votre modèle dans votre région.
- Les caractères pouvant être affichés par cet appareil sont les suivants : A-Z 0-9 @ " ' ` % & * + - = , . / \ < > [] () ; ^ - { } ~ ~ .
- Les illustrations de l'affichage et du panneau apparaissant dans ce manuel sont des exemples utilisés pour expliquer avec plus de clarté comment les commandes sont utilisées. Il est donc possible que les illustrations d'affichage puissent être différentes de ce qui est réellement affiché sur l'appareil et aussi que certaines illustrations représentent des choses impossibles à réaliser en cours de fonctionnement.

Manipulation des CD

- Ne pas toucher la surface d'enregistrement d'un CD.
- Ne pas coller de ruban adhésif, etc. sur les CD et ne pas utiliser de CD avec du ruban adhésif collé dessus.
- Ne pas utiliser d'accessoires type disque.
- Nettoyer le disque en partant du centre vers l'extérieur.
- Pour retirer des CD de cet appareil, les tirer horizontalement.
- Si le trou central ou la bordure externe du CD comportent des ébarbures, n'utiliser le CD qu'après avoir enlevé les ébarbures à l'aide d'un stylo à bille etc.

CD qui ne peuvent être utilisés

- Les CD non circulaires ne peuvent être utilisés.

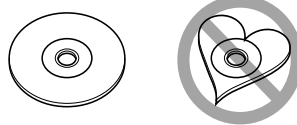

- Les CD comportant des colorations sur la surface d'enregistrement ou qui sont sales ne peuvent être utilisés.
- Cet appareil ne peut lire que les CD comportant . Il ne peut lire les disques qui ne comportent pas cette marque.
- Un CD-R ou CD-RW qui n'a pas été finalisé ne peut être lu. (Pour plus de détails sur le procédé de finalisation, veuillez consulter votre programme de gravure de CD-R/CD-RW et les instructions du manuel d'utilisation de votre graveur de CD-R/CD-RW).

Fonctionnement basique

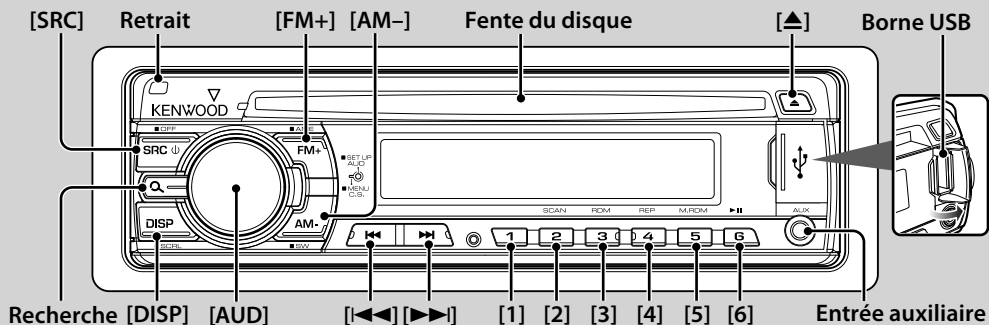

Fonctions générales

Touche d'alimentation/Sélection de la source: [SRC]

Mise en marche.

Lorsque l'appareil est en marche, la source commute entre Tuner ("TUNER"), USB ou iPod*1 ("USB" or "iPod"), CD ("CD"), entrée auxiliaire ("AUX"), et attente ("STANDBY") à chaque fois que la touche est enfoncée. Appuyez pendant au moins 1 seconde pour éteindre l'autoradio.



- Lorsqu'un accessoire optionnel est connecté, le nom de la source apparaît pour chaque appareil.
- Une fois la connexion de l'iPod reconnue, l'affichage de la source passe de "USB" à "iPod".

*1 Fonction du KDC-MP342U.

Commande du volume: Molette [AUD]

Tourner la molette pour régler le volume.

Sortie Subwoofer: [AM-]

Permet d'activer ("SW ON") et de désactiver ("SW OFF") le subwoofer à chaque fois que vous appuyez sur la touche pendant au moins 2 secondes.



- Cette fonction peut être utilisée lorsque "SWPRE" du <Système de menu> (page 30) est réglé sur "SW".

Entrée auxiliaire

Connectez un appareil audio portatif à l'aide d'un câble à mini-prise (3.5 Ø).



- Utilisez un câble à mini-prise stéréo et sans résistance.
- L'entrée auxiliaire ne pourra être utilisée qu'après avoir configuré le paramètre "AUX" du <Système de menu> (page 30).

Retrait de la façade: Retrait

Libère le verrou de la façade afin de retirer cette

dernière.

Reportez-vous au schéma suivant lorsque vous remettez la façade en place.

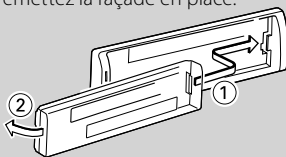

- La façade est une pièce de précision de l'équipement et elle peut être endommagée en cas de chocs ou de secousses.
- Conserver la façade dans son étui lorsqu'elle est détachée.
- Ne pas exposer la façade (et l'étui de la façade) à la lumière directe du soleil ou à une chaleur ou humidité excessive. Évitez également les endroits trop poussiéreux ou exposés aux élaboussures.
- Pour éviter toute détérioration, ne pas toucher les contacts de l'appareil ou de la façade avec les doigts.

Commutation de l'affichage: [DISP]

Vous pouvez changer les informations affichées. Reportez-vous à la page 31 pour obtenir des détails à propos du réglage de l'affichage.

Défilement du Texte/Titre: [DISP]

Permet de faire défiler le texte du CD et du fichier audio lorsque vous appuyez sur la touche pendant au moins 1 seconde.

Mise en sourdine du volume lors de la réception d'un appel téléphonique

Lors d'un appel, "CALL" s'affiche et le système audio est mis en pause.

Lorsque l'appel se termine, "CALL" disparaît et le système audio est réactivé.

Le système audio peut être réactivé pendant un appel en appuyant sur la touche [SRC].



- Pour utiliser la fonction de sourdine TEL, vous devez

connecter le fil MUTE à votre téléphone à l'aide d'un accessoire de téléphone commercial. Reportez-vous à <Connexion des câbles aux bornes> (page 44).

Fonctions du tuner

Bande FM: [FM+]

Permet d'alterner entre FM1, FM2 et FM3 à chaque pression de la touche [FM+].

Bande AM: [AM-]

Permet de passer à la bande AM.

Syntonisation: [◀◀]/[▶▶]

Permet de changer la fréquence.



- Utilisez les paramètres "AUTO1"/"AUTO2"/"MANUAL" du <Système de menu> (page 30) pour changer de type de balayage fréquence.
- Pendant la réception de stations stéréo, le témoin "ST" est allumé.

Mémoire prééglée: [1] - [6]

Mémorise la station sélectionnée en appuyant au moins 2 secondes.

Entrée de la mémoire prééglée: [FM+]

Permet de mémoriser automatiquement six stations ayant une réception de bonne qualité en appuyant pendant au moins 2 secondes.

Syntonisation prééglée: [1] - [6]

Rappelle la station mémorisée.

Fonctions de lecture du disque et des fichiers audio

Lecture du disque: Fente du disque

Commence la lecture lorsqu'un disque est inséré. Lorsqu'un CD est inséré, le témoin "IN" s'allume.



- Les CD de 3 pouces ne sont pas supportés. Vous risquez de provoquer un dysfonctionnement en essayant d'en insérer un à l'aide d'un adaptateur.

Ejection du disque: [▲]



- Il est possible d'éjecter le disque 10 minutes après l'arrêt du moteur.

Lecture depuis un appareil USB ou un iPod*1:

Borne USB

La lecture USB commence dès la connexion d'un appareil USB.



- Pour plus de détail sur les fichiers audio, supports, et périphériques qui peuvent être reproduits, reportez-vous au

chapitre <À propos des fichiers audio> (page 40).

*1 Fonction du KDC-MP342U.

Pause et lecture: [6]

Alterne entre pause et lecture à chaque pression de cette touche.

Retrait du dispositif USB: [▲]

Appuyer sur cette touche pendant 2 secondes ou plus pour sélectionner le mode retrait, et retirer le dispositif USB.

En mode retrait, le message "REMOVE" s'affiche.

Rechercher un morceau: [◀◀]/[▶▶]

Permet de changer de morceau à chaque pression de la touche.

Le morceau se met en mode d'avance ou de recul rapide lorsque vous maintenez la touche enfoncée. (Aucun son n'est émis pendant la lecture du fichier audio.)

Recherche de dossier: [FM+]/[AM-]

Permet de changer de dossier de fichier audio.

Mode de recherche : Recherche

Après avoir appuyé sur cette touche, il est possible de lancer la recherche rapide de pistes à l'aide de la molette [AUD]. Voir <Rechercher un morceau> (page 32) pour obtenir plus de détails.

Lecture répétée de piste/ fichier/ dossier: [4]

Commute entre la répétition d'une piste ("TRAC REP") et OFF ("REP OFF") en appuyant pendant la lecture d'un CD.

Alterne entre la répétition d'un fichier ("FILE REP"), d'un dossier ("FOLD REP") ou la désactivation de la répétition ("REP OFF") pendant la lecture d'un fichier audio.



- La commande de répétition du dossier ne peut être exécutée pendant que l'iPod est en lecture.

Lecture par balayage: [2]

Lit successivement le début des pistes du disque ou du dossier.

Lorsque Scan Play est activé, "TRAC SCN"/ "FILE SCN" s'affiche.



- La fonction Scan Play ne peut être exécutée pendant que l'iPod est en lecture.

Lecture aléatoire: [3]

Lance la lecture aléatoire de la musique sur le disque ou du dossier.

Lorsque la lecture aléatoire est activée, "DISC RDM"/ "FOLD RDM" s'affiche.

Système de menu

Régler les fonctions suivantes.

Élément	Réglage	Entrée	Aperçu du réglage	Condition	Page
"CODE SET"/ "CODE CLR"		1 s	Règle/Réinitialise le code de sécurité.	SB	36
"SKIP"* ^{*1}	"0.5%"/"1%"/ "5%"/"10%"		Permet de configurer le rapport de saut de <Recherche de morceau sur iPod>.	iPod	33
"DIM"	"OFF"/"ON"		Ajuste la luminosité de l'affichage en fonction de l'éclairage ambiant.	—	
"ICON"	"OFF"/"ON1"/ "ON2"*		Permet de définir le mode graphique de l'affichage.	SB	41
"SWPRE"	"R"/"SW"		Règle le niveau de sortie de la pré-sortie.	SB	41
"SPRM"	"OFF"/"ON"*		Active et désactive la fonction Supreme.	AF	41
"AUTO1"/"AUTO2"/ "MANUAL"	"AUTO1"/"AUTO2"/ "MANUAL"		Sélectionne le mode de syntonisation de la radio.	Tuner	41
"CRSC"	"OFF"/"ON"*		Active le mode mono pour réduire le bruit lorsque le réception est médiocre.	FM	
"AUTO1"/"AUTO2"/ "MANUAL"* ^{*1}	"AUTO1"/"AUTO2"/ "MANUAL"		Permet de définir le mode de syntonisation de la radio HD.	HDR	41
"HDR MODE"* ^{*1}	"AUTO"/"DIGITAL"/ "ANALOG"	1 s	Permet de définir le mode de réception de la radio HD.	HDR	37
"CHANNEL"/ "PRESET"* ^{*1}	"CHANNEL"/ "PRESET"		Configure le mode de recherche de radio par satellite.	SAT	38
"ESN="* ^{*1}			Affiche le numéro de série électronique de radio satellite.	SAT	
"NAME SET"		1 s	Règle l'affichage lorsqu'une source AUX est activée.	AUX	32
"SCL"	"AUTO"/"MANU"		Spécifie si le texte défile automatiquement.	—	
"AUX"	"OFF"/"ON1"/ "ON2"		Détermine si AUX doit être affiché pendant la sélection de la source.	SB	41
"CD READ"	"1"/"2"		Active le mode de lecture de CD.	SB	42
"DEMO"	"OFF"/"ON"*	2 s	Spécifie si la démonstration doit être activée.	—	37

* Réglage d'usine

*¹ Fonction du KDC-MP342U.

L'élément affiché dépend du mode ou de la source actuellement sélectionné(s). La marque située dans la colonne Condition indique la condition dans laquelle l'élément est affiché.

SB : Peut être réglé dans un état autre que veille.

SB : Peut être réglé en état de veille.

AF : Peut être réglé avec une source de fichier audio du CD/USB (sauf iPod).

iPod : Peut être réglé uniquement pendant la lecture de la source iPod. (Source USB utilisée lorsque l'iPod est connecté)

Tuner : Peut être réglé avec la source Tuner.

FM : Peut être réglé pendant la réception FM.

AUX : Peut être réglé pendant l'accès à une source AUX.

HDR : Peut être réglé avec une source HD Radio.

SAT : Peut être réglé avec la source radio satellite

— : Peut être réglé pendant les sources.



- Reportez-vous à la page respective pour savoir comment régler les éléments avec le numéro de page de référence.

- Seuls les éléments disponibles pour la source actuelle sont affichés.
- Les champs électriques puissants (comme ceux créés par les lignes électriques) peuvent causer une instabilité de la qualité sonore lorsque le système CRSC est activé. Dans ce type de situation, désactivez-le.

1 Entrer en mode menu

Appuyez sur la touche de recherche pendant au moins 1 seconde.

"MENU" s'affiche.

2 Sélectionner l'élément du menu

Appuyez sur la touche [FM+] ou [AM-].

3 Régler l'élément du menu

Appuyez sur la touche [◀◀] ou [▶▶].

4 Sortir du mode menu

Appuyez sur la touche de recherche.

Paramètres de l'horloge/affichage

Réglage manuel de l'horloge

- Sélectionner l'affichage de l'horloge**
Appuyez sur la touche [DISP].
- Entrer en mode de réglage de l'horloge**
Appuyez sur la touche [DISP] pendant au moins 1 seconde.
L'affichage de l'horloge clignote.

3 Réglage de l'horloge

Type d'opération	Opération
Régler les heures	Appuyez sur la touche [FM+] ou [AM-].
Régler les minutes	Appuyez sur la touche [◀◀] ou [▶▶].

- Sortir du mode de réglage de l'horloge**
Appuyez sur la touche [DISP].

Sélection de texte pour l'affichage

Les informations affichées changent en fonction de chaque source ;

En source tuner

Information	Affichage
Fréquence	"FREQ"
Horloge	"CLOCK"

En source CD et disque externe

Information	Affichage
Titre du disque	"D-TITLE"
Titre de la piste	"T-TITLE"
Temps de lecture & Numéro de piste	"P-TIME"
Horloge	"CLOCK"

En source de fichier audio

Information	Affichage
Titre du morceau & Nom d'artiste	"TITLE"
Nom d'album & Nom d'artiste	"ALBUM"
Nom du dossier	"FOLDER"
Nom du fichier	"FILE"
Temps de lecture & Numéro du morceau	"P-TIME"
Horloge	"CLOCK"

En veille/ source d'entrée auxiliaire

Information	Affichage
Nom de source	"SRC NAME"
Horloge	"CLOCK"

En source radio HD*1 (Optionnel)

Information	Affichage
Nom de la station	"ST NAME"
Titre	"TITLE"
Fréquence	"FREQ"
Horloge	"CLOCK"

Dans la source SIRIUS/ SAT*1 (Optionnel)

Information	Affichage
Nom de canal	"CH NAME"
Titre du morceau	"SONG"
Nom de l'artiste	"ARTIST"
Nom du compositeur	"COMPOSER"
Nom de catégorie	"CATEGORY"
Identification d'étiquette	"LABEL"
Commentaire	"COMMENT"
Numéro de bande et de canal	"CH NUM"
Horloge	"CLOCK"

Dans la source XM*1 (Optionnel)

Information	Affichage
Nom de canal	"CH NAME"
Titre	"TITLE"
Nom	"NAME"
Nom de catégorie	"CATEGORY"
Numéro de bande et de canal	"CH NUM"
Horloge	"CLOCK"

Sélectionner le texte

Appuyez sur la touche [DISP].



*1 Fonction du KDC-MP342U

- Lorsque l'affichage d'horloge est sélectionné, le réglage d'affichage de chaque source sera commuté sur l'affichage d'horloge.
- Si l'élément affiché sélectionné ne possède aucune information, une information alternative s'affiche.
- Lors de la sélection de "Folder Name" pendant la lecture sur iPod, les noms s'afficheront en fonction des éléments à parcourir sélectionnés en cours.
- Lorsque le contrôle iPod en mode manuel est utilisé pendant la lecture sur iPod, "iPodMODE" est affiché.
- Lorsqu'il est impossible d'afficher tous les caractères pendant une lecture avec iPod, seul le numéro du fichier dans la liste sera affiché.

Information	Affichage
Titre du morceau	"TITLE****"
Nom du dossier	"FLD****"
Nom du fichier	"FILE****"

Réglage de l'affichage d'entrée auxiliaire

Vous pouvez sélectionner l'affichage lorsque l'appareil est commuté à la source entrée Auxiliaire.

1 Sélectionner la source d'entrée auxiliaire

Appuyez sur la touche [SRC].

Sélectionnez l'affichage "AUX".

2 Entrer en mode menu

Appuyez sur la touche de recherche pendant au moins 1 seconde.

"MENU" s'affiche.

3 Sélectionnez le mode de réglage de l'affichage d'entrée auxiliaire

Appuyez sur la touche [FM+] ou [AM-].

Sélectionnez l'affichage "NAME SET".

4 Entrez en mode de réglage de l'affichage d'entrée auxiliaire

Appuyez sur la molette [AUD] pendant au moins 1 seconde.

L'affichage d'entrée auxiliaire actuellement sélectionné est affiché.

5 Sélectionnez la source d'entrée auxiliaire

Appuyez sur la touche [◀◀] ou [▶▶].

"AUX"/"DVD"/"PORTABLE"/"GAME"/"VIDEO"/"TV"

6 Sortir du mode de réglage de l'affichage d'entrée auxiliaire

Appuyez sur la touche de recherche.



- Lorsque le fonctionnement s'arrête pendant 10 secondes, le nom en cours est enregistré et le mode de réglage de l'affichage d'entrée auxiliaire se ferme.
- L'affichage de l'entrée auxiliaire ne peut être activé que lorsque l'entrée auxiliaire intégrée ou l'entrée auxiliaire du KCA-S220A optionnel est utilisée. Sur le KCA-S220A s'affiche "AUX EXT" par défaut.

Fonctionnement des disques audio/fichiers audio

Fonction de source fichier audio/CD interne

Rechercher un morceau

Pour sélectionner les morceaux que vous souhaitez écouter et qui se trouvent sur le périphérique ou sur le support en cours d'utilisation.

1 Entrez en mode Recherche de morceau

Appuyez sur la touche de recherche.

"SEARCH" apparaît.

Le nom du fichier audio en cours de lecture apparaît.

2 Rechercher un morceau

Fichier audio

Type d'opération	Opération
Déplacement entre les dossiers/fichiers	Tournez la molette [AUD] ou appuyez sur la touche [FM+]/[AM-].
Sélection de dossier/fichier	Appuyez sur la molette [AUD] ou sur la touche [▶▶].
Retour au dossier précédent	Appuyez sur la touche [◀◀].
Retour au dossier racine	Appuyez sur la touche [◀◀] pendant au moins 1 seconde.

 (allumé) : Indique qu'il existe un dossier au-dessus du dossier sélectionné.

 (éteint) : Indique qu'il n'existe pas de dossier au-dessus du dossier sélectionné.

 (allumé) : Indique qu'il existe un dossier en dessous du dossier sélectionné.

 (éteint) : Indique que le dossier affiché ne contient pas un autre dossier ou fichier.

 (clignotant) : Indique que l'élément que vous avez sélectionné est un fichier.

Source CD interne

Type d'opération	Opération
Déplacement entre les pistes	Tournez la molette [AUD] ou appuyez sur la touche [FM+]/[AM-].
Sélection de dossier/fichier	Appuyez sur la molette [AUD].
Retour à la première piste	Appuyez sur la touche [◀◀] pendant au moins 1 seconde.

Annulation du mode de recherche de morceau

Appuyez sur la touche de recherche.



- La recherche de morceaux ne peut pas être effectuée pendant la lecture aléatoire ou la lecture par balayage.

Recherche de morceau sur iPod

Rechercher la chanson que vous désirez écouter (sur un iPod).

1 Entrez en mode Recherche de morceau Appuyez sur la touche de recherche.

"SEARCH" apparaît.

2 Rechercher un morceau

Type d'opération	Opération
Mouvement entre les éléments	Tournez la molette [AUD].
Recherche par sauts *1	Appuyez sur la touche [◀◀] ou [▶▶].
Sélection de l'élément	Appuyez sur la molette [AUD].
Retour à l'élément précédent	Appuyez sur la touche [FM+].
Revenir au menu supérieur	Appuyez sur la touche [FM+] pendant au moins 1 seconde.
Recherche par initiale	Appuyez sur la touche de recherche pendant au moins 1 seconde.

La position de l'élément affiché est indiquée par la barre d'icône sur 8 positions.

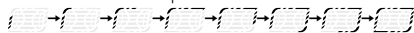

Annulation du mode de recherche de morceau Appuyez sur la touche de recherche.

Recherche de morceau par première lettre

Choisir un caractère de l'alphabet dans la liste de recherche (par artiste, album, etc.) sélectionnée.

1 Entrer en mode de recherche alphabétique Appuyez sur la touche de recherche pendant au moins 1 seconde.

"A B C ..." s'affiche.

- Lorsqu'il n'est pas possible de rechercher un morceau par ordre alphabétique avec l'élément choisi, les données affichées à l'écran ne changent pas.

2 Sélectionnez la première lettre à rechercher

Type d'opération	Opération
Déplacer vers le caractère suivant.	Tournez la molette [AUD] ou appuyez sur la touche [◀◀]/[▶▶].
Déplacer vers la rangée suivante.	Appuyez sur la touche [FM+] ou [AM-].
Annulation du mode de recherche par lettre de l'alphabet	Appuyez sur la touche de recherche.

3 Déterminez la première lettre sélectionnée Appuyez sur la molette [AUD].

Lancez la recherche. Une fois la recherche terminée, le mode de recherche de morceau est activé à nouveau, à partir du dernier caractère sélectionné.



- *1 Recherche par sauts: Le nombre de morceaux qui seront sautés est déterminé par le rapport du nombre total de morceaux dans la liste sélectionnée. Ce rapport peut être configuré à l'aide du paramètre "SKIP" du <Système de menu> (page 30). Maintenir la touche enfoncée pendant 3 secondes ou plus fait sauter 10% des morceaux, indépendamment du réglage en cours.
- La durée de la recherche par lettre de l'alphabet peut durer longtemps, en fonction du nombre de morceaux compris sur l'iPod, ou de la structure des dossiers.
- Lors de la saisie des initiales en mode de recherche alphabétique, un "*" permet de rechercher les symboles et un "1" de rechercher les chiffres.
- Si le premier caractère commence par un article, comme "a", "an", ou "the" il sera considéré en mode de recherche alphabétique, la recherche ne prendra pas en compte cet article.
- Les caractères faisant partie d'un nom de chanson et qui ne peuvent pas être affichés, seront laissés en blanc. Lorsque le nom d'un morceau ne comprend que des caractères ne pouvant être affichés, seuls le nom de l'élément recherché et les chiffres seront affichés.

Éléments	Affichage	Éléments	Affichage
Listes de lecture	"PLIST****"	Podcast	"PDCT****"
Artistes	"ART****"	Genre	"GEN****"
Albums	"ALB****"	Compositeur	"COM****"
Titre du morceau ou nom du fichier	"PRGM****"		

Lecture aléatoire

Tous les morceaux de l'iPod sont lus au hasard.

Appuyer sur la touche [3] pendant au moins 3 secondes.

Appuyer sur la touche permet de basculer entre activer et désactiver la lecture aléatoire des titres sur ("ALL RDM") et ("RDM OFF").



- La durée d'activation de la fonction de lecture aléatoire peut durer longtemps en fonction du nombre de morceaux compris sur l'iPod, ou de la structure des dossiers.
- Lorsque la fonction de lecture aléatoire est activée, l'iPod passe en mode de recherche par "morceaux". Ce paramètre ne sera pas modifié par la suite, même si la fonction de lecture aléatoire est désactivée par la suite.
- Si l'élément de recherche passe en mode de recherche de morceau alors que la fonction de recherche aléatoire est activée, celle-ci sera désactivée et les morceaux de la liste des éléments seront lus aléatoirement.

Fonctionnement des disques audio/fichiers audio

Fonction du KDC-MP342U

Fonction de l'iPod

Contrôle iPod en mode manuel

Ce mode vous permet de contrôler un iPod à partir de l'iPod.

Appuyez sur la touche [1].

Le fait d'appuyer sur cette touche permet soit d'activer ("HANDS ON"), soit de désactiver ("MODE OFF") le mode de contrôle manuel iPod.



- En mode de contrôle manuel iPod, ce dernier ne peut pas être commandé à partir de cet appareil.
- Ce mode n'est pas compatible avec l'affichage de données sur le morceau. Le message "iPodMODE" est affiché.
- Les types d'iPods suivants ne peuvent pas être commandés à partir de cet appareil. iPod nano (1ère génération) et iPod avec vidéo.
- Ce mode peut être utilisé avec n'importe quel iPod conforme à la fonction de contrôle iPod.

Fonction de la télécommande

Recherche directe d'un morceau

Recherche la musique en saisissant le numéro de piste.

1 Entrer le numéro du morceau

Appuyez sur les touches numérotées de la télécommande.

2 Recherche la musique

Appuyez sur la touche [◀◀] ou [▶▶].

Annulation de la recherche directe d'un morceau

Appuyez sur la touche [▶II].



- La fonction de recherche directe de la musique ne peut être exécutée lors d'une lecture avec un iPod, en lecture aléatoire, ou Scan Play.

Fonction du KDC-MP342U

Fonction de changeurs de disques avec télécommande

Recherche directe de disque

Recherche le disque en saisissant le numéro du disque.

1 Entrer le numéro de disque

Appuyez sur les touches numérotées de la télécommande.

2 Recherche d'un disque

Appuyez sur la touche [FM+] ou [AM-].

Annulation d'une recherche directe de disque

Appuyez sur la touche [▶II].



- La recherche de disque directe ne peut être exécutée pendant la lecture aléatoire ou la lecture par balayage.
- Entrez "0" pour sélectionner le disque 10.

Fonction du KDC-MP342U

Fonctionnement de base du changeur de disque (Optionnel)

Sélectionner la source du changeur de CD

Appuyez sur la touche [SRC].

Sélectionnez l'affichage "CD CH".

Rechercher un morceau

Appuyez sur la touche [◀◀] ou [▶▶].

Recherche de disque

Appuyez sur la touche [FM+] ou [AM-].

Lecture répétée de la chanson ou du disque en cours (Répéter la lecture)

Appuyez sur la touche [4].

Appuyer sur la touche de manière répétée sélectionne la lecture répétée d'une piste sur ("TRAC REP"), d'un disque sur ("DISC REP"), et désactive la répétition ("REP OFF") séquentiellement.

Lit de façon aléatoire la musique contenue dans le changeur de disque (Lecture aléatoire des titres en magasin)

Appuyez sur la touche [5].

Appuyer sur la touche permet de basculer entre activer et désactiver la lecture aléatoire des titres en magasin sur ("MGZDM") et ("RDM OFF").

Réglages audio

Commande du son

Vous pouvez régler les éléments de commande audio suivants ;

Élément de réglage	Affichage	Gamme
Niveau subwoofer	"SW L"	-15 — +15
Bass Boost	"B.BOOST"/"B.B"	"1"/"2"/"OFF" (L'indicateur s'allume en fonction du réglage.)
Système Q	"NATURAL"/"ROCK"/ "POPS"/"EASY"/ "TOP40"/"JAZZ"/ "GAME"/"USER"	Naturel/Rock/Pop/ Ambiance/Top 40/Jazz/ Jeu/Réglage utilisateur
Niveau des graves*	"BAS L"	-8 — +8
Niveau des fréquences moyennes*	"MID L"	-8 — +8
Niveau des aigus*	"TRE L"	-8 — +8
Balance	"BAL"	Gauche 15 — Droite 15
Balance avant/arrière	"FAD"	Arrière 15 — Avant 15

Sortez du mode de commande du son (mode de contrôle du volume)

* Mémoire de tonalité source : La valeur configurée est mise en mémoire par source.



• "USER": Apparaît lorsque vous ajustez les réglages des graves, des fréquences moyennes et des aigus. Lorsque "USER" est sélectionné, ces niveaux sont rappelés.

1 Sélectionner la source à régler

Appuyez sur la touche [SRC].

2 Entrer en mode de commande du son

Appuyez sur la molette [AUD].

3 Sélectionnez l'élément audio à régler

Appuyez sur la molette [AUD].

4 Réglez l'élément audio

Tournez la molette [AUD].

5 Sortez du mode de commande du son

Appuyez sur n'importe quelle touche.

Appuyez sur une touche autre que la molette [AUD].

Réglage audio

Vous pouvez régler le système audio, comme suit ;

Élément de réglage	Affichage	Gamme
Filtre passe bas	"LPF"	80/120/160/Aucun(OFF) Hz
Compensation du volume	"V-OFF"	-8 — ±0 (AUX: -8 — +8)



• Compensation du volume : Le volume de chaque source peut être réglé différemment du volume de base.

1 Sélectionner la source à régler

Appuyez sur la touche [SRC].

2 Entrer en mode de configuration du son

Appuyez sur la molette [AUD] pendant au moins 1 seconde.

3 Sélectionner l'élément de configuration du son à régler

Appuyez sur la molette [AUD].

4 Régler l'élément de configuration du son

Tournez la molette [AUD].

5 Sortir du mode de configuration du son

Appuyez sur la molette [AUD] pendant au moins 1 seconde.

Réglage des enceintes

Syntonisation de manière à optimiser la valeur du Système Q lors du réglage de l'enceinte comme suit ;

Type d'enceinte	Affichage
Désactivée	"SP OFF"
Pour enceinte 5 & 4 pouces	"SP 5/4"
Pour enceinte 6 & 6x9 pouces	"SP 6*9/6"
Pour enceinte OEM	"SP OEM"

1 Entrer en Veille

Appuyez sur la touche [SRC].

Sélectionnez l'affichage "STANDBY".

2 Entrer en mode de réglage des enceintes

Appuyez sur la molette [AUD].

3 Sélectionner le type d'enceinte

Tournez la molette [AUD].

4 Sortir du mode de réglage des enceintes

Appuyez sur la molette [AUD].

Autres fonctions

Activation du code de sécurité

Lorsque le code de sécurité est activé, le risque de vol est réduit car la saisie du code de sécurité est nécessaire pour mettre l'autoradio en marche.



- Vous pouvez définir le code de sécurité avec un numéro à 4 chiffres de votre choix.
- Le code de sécurité ne peut pas être affiché ou indiqué. Notez le code de sécurité et conservez-le dans un endroit sûr.

1 Passez en mode de veille Appuyez sur la touche [SRC].

Sélectionnez l'affichage "STANDBY".

2 Entrer en mode menu Appuyez sur la touche de recherche pendant au moins 1 seconde.

"MENU" s'affiche.

3 Sélectionnez le mode de code de sécurité Appuyez sur la touche [FM+] ou [AM-].

Sélectionnez l'affichage "CODE SET".

4 Entrer en mode code de sécurité Appuyez sur la molette [AUD] pendant au moins 1 seconde.

Lorsque "ENTER" s'affiche, "CODE" s'affiche également.

5 Saisir le code de sécurité

Type d'opération	Opération
Sélectionner les chiffres à saisir	Appuyez sur la touche [◀◀] ou [▶▶].
Sélectionner les numéros du code de sécurité	Appuyez sur la touche [FM+] ou [AM-].

6 Confirmer le code de sécurité Appuyez sur la molette [AUD] pendant au moins 3 secondes.

Lorsque "RE-ENTER" s'affiche, "CODE" s'affiche également.

7 Effectuez les opérations de étapes 5 à 6 et saisissez à nouveau le code de sécurité.

"APPROVED" s'affiche.

La fonction code de sécurité est activée.



- Lorsqu'un code erroné est saisi aux étapes 5 à 6, répétez la procédure depuis l'étape 5.
- Lorsque la fonction de code de sécurité est activée, "CODE SET" est remplacé par "CODE CLR".
- Pour désactiver la fonction du Code de sécurité, référez-vous à la section suivante <Désactivation du code de sécurité>.

8 Sortez du mode de code de sécurité Appuyez sur la touche de recherche.

Saisir le code de sécurité

Le code de sécurité est nécessaire lorsque l'autoradio est utilisé pour la première fois après avoir été retiré de la source d'alimentation de la batterie ou lorsque la touche réinitialisation est enfoncée .

1 Allumez l'appareil.

2 Effectuez les opérations des étapes 5 à 6 et entrez le code de sécurité.

"APPROVED" s'affiche.

Vous pouvez à présent utiliser l'appareil.

Désactivation du code de sécurité

Pour désactiver la fonction de code de sécurité.

1 Passez en mode de veille Appuyez sur la touche [SRC].

Sélectionnez l'affichage "STANDBY".

2 Entrer en mode menu Appuyez sur la touche de recherche pendant au moins 1 seconde.

"MENU" s'affiche.

3 Sélectionnez le mode de code de sécurité Appuyez sur la touche [FM+] ou [AM-].

Sélectionnez l'affichage "CODE CLR".

4 Entrer en mode code de sécurité Appuyez sur la molette [AUD] pendant au moins 1 seconde.

Lorsque "ENTER" s'affiche, "CODE CLR" s'affiche également.

5 Saisir le code de sécurité

Type d'opération	Opération
Sélectionner les chiffres à saisir	Appuyez sur la touche [◀◀] ou [▶▶].
Sélectionner les numéros du code de sécurité	Appuyez sur la touche [FM+] ou [AM-].

6 Appuyez sur la molette [AUD] pendant au moins 3 secondes.

"CLEAR" s'affiche.

La fonction code de sécurité est désactivée.

7 Sortez du mode de code de sécurité Appuyez sur la touche de recherche.



- Si un code de sécurité incorrect est entré, "ERROR" s'affiche. Entrez un code de sécurité correct.

Fonction du KDC-MP342U

Réglage du mode de réception

Le mode de réception peut être configuré comme suit ;

Mode de syntonisation	Affichage	Opération
Mode automatique	"AUTO"	Sélectionne automatiquement l'émission analogique lorsqu'il n'y a pas d'émission numérique.
Numérique	"DIGITAL"	Émissions numériques uniquement.
Analogique	"ANALOG"	Émissions analogiques uniquement.

1 Sélectionner la source HD Radio

Appuyez sur la touche [SRC].

Sélectionner l'affichage "HD RADIO".

2 Entrer en mode menu

Appuyez sur la touche de recherche pendant au moins 1 seconde.

"MENU" s'affiche.

3 Sélectionner le mode de réception

Appuyez sur la touche [FM+] ou [AM-].

Sélectionner l'affichage "HDR MODE".

4 Entrer en mode de réception

Appuyez sur la molette [AUD] pendant au moins 1 seconde.

5 Régler le mode de réception

Appuyez sur la touche [FM+] ou [AM-].

6 Sortir du mode de réception

Appuyez sur la touche de recherche.

Réglage du mode de démonstration

Le mode de démonstration peut être configuré comme suit ;

Affichage	Réglage
"DEMO ON"	La fonction de mode démonstration est activée.
"DEMO OFF"	Sortie du mode démonstration (mode normal).

1 Entrer en mode menu

Appuyez sur la touche de recherche pendant au moins 1 seconde.

"MENU" s'affiche.

2 Sélectionner le mode de démonstration

Appuyez sur la touche [FM+] ou [AM-].

Sélectionnez l'affichage "DEMO".

3 Régler le mode de démonstration

Appuyez sur la molette [AUD] pendant au moins 2 secondes.

4 Sortir du mode démonstration

Appuyez sur la touche de recherche.

Commande du tuner Satellite Radio (Optionnel)

Fonctionnement basique

Sélectionner la source Satellite Radio

Appuyez sur la touche [SRC].

Sélectionnez l'affichage "SAT"/"SIRIUS"/"XM".



- Il vous faut vous inscrire auprès du fournisseur de service afin de pouvoir recevoir la radio satellite. Consultez le fournisseur du service si la mention "CALL ... TO SUBSCRIBE" (Appeler pour souscrire) apparaît.
- Il est possible que la réception soit un peu longue à se faire après avoir sélectionné la source de radio satellite.
- Si le signal de réception échoue, "Acquiring Signal"/"No Signal" apparaît.

Mode de recherche de commutation

Affichage	Opération
"CHANNEL"	Commande de recherche manuelle normale.
"PRESET"	Recherche dans l'ordre des canaux pré-réglés en mémoire.

Pour savoir comment sélectionner les éléments du menu, reportez-vous au <Système de menu> (page 30).

Sélectionner le canal

Appuyez sur la touche [◀◀] ou [▶▶].

Sélection de la bande pré-réglée

Appuyez sur la touche [FM+].

À chaque fois qu'on appuie sur la touche, la bande pré-réglée commute entre SR1, SR2, SR3 et SR4.

Balayage de station

Appuyez sur la touche [FM+] pendant au moins 2 secondes.

Si vous appuyez sur cette touche pendant 2 secondes ou plus, vous pouvez vérifier les différents canaux pendant 10 secondes chacun. Appuyez de nouveau sur cette touche pendant 2 secondes ou plus pour quitter ce mode.

Mémoire pré-réglée

Appuyez sur la touche [1] — [6] de votre choix pendant au moins 2 secondes.

Syntonisation pré-réglée

Appuyez sur la touche [1] — [6] de votre choix.

Recherche de catégorie et de canal

Vous pouvez sélectionner le canal et la catégorie que vous voulez recevoir.

1 Entrer en mode de recherche de catégorie et de canal

Appuyez sur la touche de recherche.

2 Sélectionner la catégorie

Appuyez sur la touche [FM+] ou [AM-].

3 Sélectionner le canal

Appuyez sur la touche [◀◀] ou [▶▶].

Annulation du mode de recherche de catégorie et de canal

Appuyez sur la touche de recherche.



- Vous ne pouvez pas effectuer une recherche de canal avant d'avoir désigné une catégorie.

Fonction de la télécommande

Syntonisation à accès direct

Vous pouvez entrer le canal et syntoniser.

1 Entrer en mode de syntonisation à accès direct

Appuyez sur la touche [DIRECT] de la télécommande.

2 Entrer le canal

Appuyez sur les touches numérotées.

3 Effectuer une recherche de canal

Appuyez sur la touche [◀◀] ou [▶▶].

Annulation de la syntonisation à accès direct

Appuyez sur la touche [DIRECT] de la télécommande.



- Si aucune touche n'est sollicitée pendant 10 secondes, la Syntonisation à accès direct est automatiquement annulée.
- S'il est impossible de recevoir un signal dans le canal d'entrée à cause de mauvaises conditions d'ondes radio ou d'autres problèmes, le message "Acquiring Signal"/"No Signal" apparaît.

Opérations de base de la télécommande

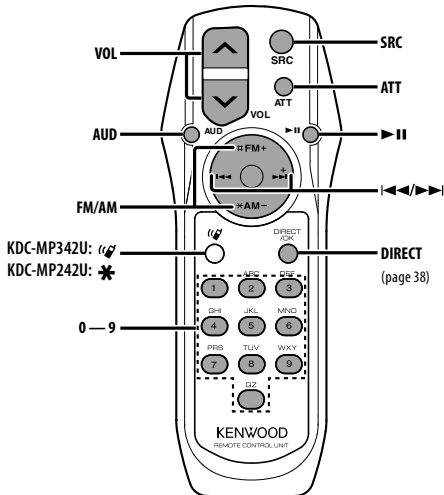

Commande générale

Commande du volume: **[VOL]**

Sélection de la source: **[SRC]**

Réduction du volume: **[ATT]**

Lorsque l'on appuie de nouveau sur la touche, le volume revient à son niveau précédent.

En commande audio

Sélection de l'élément audio: **[AUD]**

Réglez l'élément audio: **[VOL]**



- Reportez-vous à <Système de menu> (page 35) pour connaître le mode de fonctionnement, telles que les procédures de commande audio et autres opérations.

En source tuner/HD Radio

Sélection de la bande: **[FM+]/[AM-]**

Sélection d'une station: **[<<<]/[>>>]**

Rappel des stations préregistrées: **[1] - [6]**

Dans la source CD/USB

Sélection d'un morceau: **[<<<]/[>>>]**

Sélection dossier/disque: **[FM+]/[AM-]**

Pause/Lecture: **[>>II]**

En source tuner Satellite Radio (Fonction du KDC-MP342U)

Sélection de la bande préregistrée: **[FM+]**

Sélection du canal: **[<<<]/[>>>]**

Rappel des canaux préregistrés: **[1] - [6]**



À propos de **[<<<]** (KDC-MP342U)

Cette touche sert lorsque le HANDS FREE BOX Bluetooth est connecté. Pour plus d'informations, reportez-vous au mode d'emploi du HANDS FREE BOX Bluetooth.

À propos de **[*]** (KDC-MP242U)

Non utilisé.



- Ne pas placer la télécommande dans des endroits exposés à la chaleur, comme sur le tableau de bord par exemple.

Mise en place et remplacement des piles

Utiliser deux piles "AA"/"R6"

Faire coulisser le couvercle tout en l'appuyant vers le bas pour l'enlever comme indiqué sur l'illustration. Introduire les piles en prenant soin de bien aligner les pôles + et -, en suivant l'illustration située à l'intérieur du boîtier.

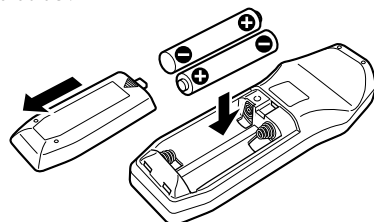

Appendice

À propos des fichiers audio

- **Fichier audio reproductible**
MP3 (.mp3), WMA (.wma)
- **Supports de disque compatibles**
CD-R/RW/ROM
- **Formats de fichiers de disques compatibles**
ISO 9660 Level 1/2, Joliet, Romeo, Nom de fichier étendu.
- **Périphériques USB compatibles**
Classe de stockage de masse USB
- **Systèmes de fichier de périphérique USB compatibles**
FAT16, FAT32
- **Modèle d'iPod reproductible**
KDC-MP342U

Bien que les fichiers audio soient conformes aux normes établies ci-dessus, il est possible que la reproduction ne soit pas possible suivant le type ou les conditions du support ou périphérique.

• **Ordre de lecture des fichiers audio**

Dans l'exemple de l'arborescence de dossiers et de fichiers ci-dessous, les fichiers sont reproduits dans l'ordre de ① à ⑩.

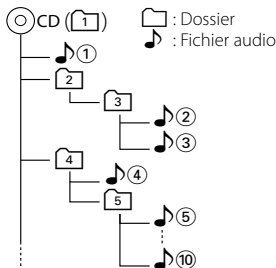

Un manuel en ligne concernant les fichiers audio a été mis sur le site www.kenwood.com/audiophile/. Dans ce manuel en ligne, vous trouverez des informations et des remarques détaillées qui ne sont pas fournies dans le présent manuel. Veuillez à consulter aussi le manuel en ligne.



- Dans le présent manuel, l'expression "périphérique USB" s'utilise aussi pour les mémoires flash et les lecteurs audio numériques avec connecteur USB.
- Tout au long de ce mode d'emploi, le mot "iPod" désigne un iPod connecté par câble iPod* (accessoire en option).
* Non supporté par le modèle KCA-iP500.
Une liste des câbles de connexion compatibles iPod et iPhone se trouve sur notre site internet.
www.kenwood.com/ipod/kca_ip/

À propos du périphérique USB

- Si vous démarrez la lecture après avoir connecté l'iPod, le morceau qui a été reproduit par l'iPod est lu en premier.
Dans ce cas, "RESUMING" s'affiche sans afficher de nom de dossier, etc. En changeant l'élément de recherche, le titre correct etc. s'affichera.
- Il n'est pas possible d'utiliser iPod lorsque "KENWOOD" ou "✓" est affiché sur l'iPod.
- Quand le périphérique USB est connecté à cet appareil, celui-ci peut être rechargé, pourvu que cet appareil soit mis sous tension.
- Placer le périphérique USB de façon à ce qu'il ne gêne pas la conduite du véhicule.
- Vous ne pouvez pas connecter un périphérique USB via un hub USB et un lecteur multcartes.
- Effectuer des sauvegardes des fichiers audio utilisés avec cet appareil. Les fichiers risquent d'être effacés selon les conditions de fonctionnement du dispositif USB.
Aucune compensation ne sera accordée pour les torts consécutifs à l'effacement de données enregistrées.
- Aucun périphérique USB n'est fourni avec cet appareil. Vous devez acheter un périphérique USB disponible dans le commerce.
- Pour la connexion du périphérique USB, l'utilisation du CA-U1EX (option) est recommandée.
Le bon fonctionnement de la lecture n'est pas garanti lorsqu'un autre câble que le câble compatible USB est utilisé. La connexion d'un câble dont la longueur totale dépasse 5 m peut avoir pour conséquence un fonctionnement anormal de la lecture.

À propos du tuner Satellite Radio (Optionnel)

Cet appareil est compatible avec les tuners de radio satellite qui sont produits par SIRIUS et XM. Veuillez vous reporter au manuel d'instructions du tuner de radio satellite.

À propos du tuner HD Radio (Optionnel)

Lorsque vous connectez un tuner HD Radio, les fonctions de tuner de l'autoradio sont désactivées et remplacées par les fonctions du tuner HD Radio. Les fonctions du tuner HD Radio sont similaires à celles du tuner de l'autoradio. Reportez-vous aux fonctions du tuner pour savoir comment utiliser ces fonctions.

Pour utiliser le KCA-BT200 (Optionnel)

Pour en savoir plus sur le fonctionnement, référez-vous à la section concernant le Modèle A-1 dans le Mode d'emploi du KCA-BT200 ainsi qu'au tableau ci-dessous. La touche [AUTO]/[TI] doit être remplacée par la touche [SRC] pour <Répondre à l'appel en attente après avoir mis fin à l'appel en cours>.

Notation utilisée dans le Mode d'emploi du KCA-BT200	Opération
Touche [▶]	Molette [AUD]
Molette de commande	Molette [AUD]
Touche [AUTO]/[TI]	Touche [DISP]
Molette de commande vers le haut ou le bas	Touche [FM+] ou [AM-]
Molette de commande vers la gauche ou la droite	Touche [◀◀] ou [▶▶]

Pour utiliser le KCA-BT100 (Optionnel)

Pour commander le KCA-BT100, veuillez procéder comme suit ;

Pour effectuer le paramétrage de <Sélection du mode d'appel>, sélectionnez <Système de menu> (page 30). Lorsque vous appuyez pendant au moins 1 seconde sur la molette [AUD] après avoir sélectionné l'élément "D.MODE" vous entrez en mode de sélection de la méthode de numérotation. Pour quitter le mode de sélection de la méthode de numérotation, appuyez sur la touche de recherche.

Pour utiliser les fonctions <Déconnecter un appel>, <Effacer le message de déconnexion> et <Rejeter un appel entrant>, appuyez sur la touche DISP] pendant au moins 1 seconde.

De plus, certains affichages sont différents de la description du mode d'emploi du KCA-BT100.

Affichages du mode d'emploi KCA-BT100	Affichage actuel sur cet appareil
"DISCONCT"	"HF D-CON"
"CONNECT"	"HF CON"
"PHN-DEL"	"DVC-DEL"
"P-STATUS"	"D-STATUS"
"BT-CON Y"	"HF-CON Y"
"BT-CON N"	"HF-CON N"

Glossaire du menu

• ICON

Permet de définir le mode graphique de l'affichage dans des conditions de lecture normales.

ON1: Activé.

ON2: Une animation est affichée.

OFF: Désactivé.

• SWPRE (Changement de pré-sortie)

Alterne la pré-sortie entre la sortie arrière ("R") et la sortie subwoofer ("SW").

• SPRM (Supreme)

Technologie d'extrapolation et supplément avec algorithme propriétaire, la gamme haute-fréquence qui est coupée lors de l'encodage à débit binaire faible (moins de 128Kbps, la fréquence d'échantillonnage est de 44,1 kHz).

La compensation est optimisée pour chaque format de compression (MP3 ou WMA) et traitée en fonction du débit.

L'effet est négligeable pour la musique codée avec un taux de transfert élevé ou variable ou dont la gamme de hautes fréquences est réduite.

• AUTO1, AUTO2, MANUAL (Sélection du mode de syntonisation)

Sélectionner un mode de syntonisation de la radio.

Mode de syntonisation	Affichage	Opération
Recherche automatique	"AUTO1"	Recherche automatique d'une station.
Recherche de station pré-réglée	"AUTO2"	Recherche dans l'ordre des stations présentes dans la mémoire de pré-réglage.
Manuel	"MANUAL"	Commande normale manuelle de la syntonisation.

• AUX

Lorsqu'il est activé, la source AUX peut être sélectionnée.

ON1: Reproduit le son de l'appareil externe connecté à la borne AUX lorsque la source AUX est sélectionnée.

ON2: Active la fonction d'atténuateur lorsque la source AUX est sélectionnée.

Désactivez la fonction d'atténuateur lorsque vous écoutez une source extérieure. Cela évite l'apparition de bruit lorsqu'aucun appareil extérieur n'est connecté à la borne AUX.

OFF: Désactive la sélection de la source AUX.

Réglez sur OFF lorsque vous n'utilisez pas la borne AUX.

Appendice

- **CD READ**

Définit le mode de lecture du CD.

Lorsque la lecture d'un CD de format spécial est impossible, réglez cette fonction sur "2" pour forcer la lecture. Certains CD audio risquent d'être illisibles, même réglés sur "2". En outre, les fichiers audio ne peuvent pas être lus lorsque la fonction est réglée sur "2". Conservez généralement le réglage sur "1".

1 : Distingue automatiquement les disques de fichiers audio et les disques audio pendant la lecture des disques.

2 : Force la lecture sous forme de CD audio.

Accessoires/ Procédure d'installation

Accessoires

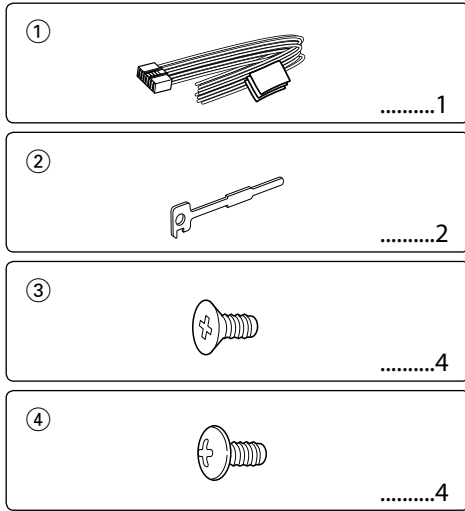

Procédure d'installation

1. Pour éviter les courts-circuits, retirez la clef de contact et déconnectez la borne \ominus de la batterie.
2. Effectuez correctement la connexion des câbles de sortie et d'entrée de chaque appareil.
3. Connectez les câbles de haut-parleur du faisceau de câbles.
4. Connectez les câbles du faisceau dans l'ordre suivant : masse, batterie, allumage.
5. Connectez le connecteur du câblage électrique à l'appareil.
6. Installez l'appareil dans votre voiture.
7. Reconnectez la borne \ominus de la batterie.
8. Appuyez sur la touche de réinitialisation.

⚠ AVERTISSEMENT

Si vous connectez le câble d'allumage (rouge) et le câble de batterie (jaune) au châssis de la voiture (masse), vous risquez de causer un court-circuit qui peut provoquer un incendie. Connectez toujours ces câbles à la source d'alimentation passant par le boîtier de fusibles.



- Le montage et le câblage de ce produit nécessite des compétences et de l'expérience. Pour des raisons de sécurité, laissez un professionnel effectuer le travail de montage et de câblage.
- Assurez-vous de mettre l'appareil à la masse sur une alimentation négative de 12V CC.

- N'installez pas l'appareil dans un endroit exposé directement à la lumière du soleil, à une chaleur excessive ou à l'humidité. Évitez également les endroits trop poussiéreux ou exposés aux éclaboussures.
- N'utilisez pas vos propres vis. N'utilisez que les vis fournies. L'utilisation de vis incorrectes pourrait endommager l'appareil.
- Si l'appareil ne parvient pas à se mettre sous tension (le message "PROTECT" s'affiche), cela est peut être dû à un court-circuit au niveau du cordon d'enceinte ou à un contact entre ce dernier et le châssis du véhicule, ce qui a pu activer la fonction de protection. Le câble des enceintes doit donc être vérifié.
- Si l'allumage de votre voiture n'a pas de position ACC, connectez le câble d'allumage à une source d'alimentation qui peut être mise sous et hors tension avec la clef de contact. Si vous connectez le câble d'allumage à une source d'alimentation constante, comme un câble de batterie, la batterie risque de se décharger.
- Si la console est équipée d'un couvercle, assurez-vous d'installer l'appareil de façon à ce que la façade ne touche pas le couvercle lors de la fermeture ou de l'ouverture.
- Si un fusible saute, assurez-vous d'abord que les câbles n'ont pas causé de court-circuit puis remplacez le vieux fusible par un nouveau de même valeur.
- Isolez les câbles non-connectés avec un ruban de vinyle ou d'un autre matériel similaire. Pour éviter les courts-circuits, ne retirez pas non plus les capuchons à l'extrémité des câbles non-connectés ou des prises.
- Connectez séparément chaque câble d'enceinte à la borne correspondante. L'appareil peut être endommagé si le câble négatif \ominus pour une des enceintes ou le câble de masse entre en contact avec une partie métallique du véhicule.
- Quand deux haut-parleurs seulement sont connectés au système, connectez les câbles soit aux prises de sortie avant, soit aux prises de sortie arrière (c.a.d. ne mélangez pas l'avant et l'arrière). Par exemple, si vous connectez le câble \oplus du haut parleur de gauche à une prise de sortie avant, ne connectez pas le câble \ominus du haut-parleur droit à la prise de sortie arrière.
- Après avoir installé l'appareil, vérifiez si les lampes de frein, les indicateurs, les clignotants, etc. de la voiture fonctionnent correctement.
- Monter l'unité de façon à ce que l'angle de montage soit de 30° ou moins.

Au sujet des lecteurs de CD/changeurs de disque connectés à cet appareil

Si le lecteur de CD /changeur de disque possède le commutateur "O-N", mettez-le dans la position "N". Les fonctions utilisables et les informations affichables diffèrent suivant les modèles connectés.

Connexion des câbles aux bornes

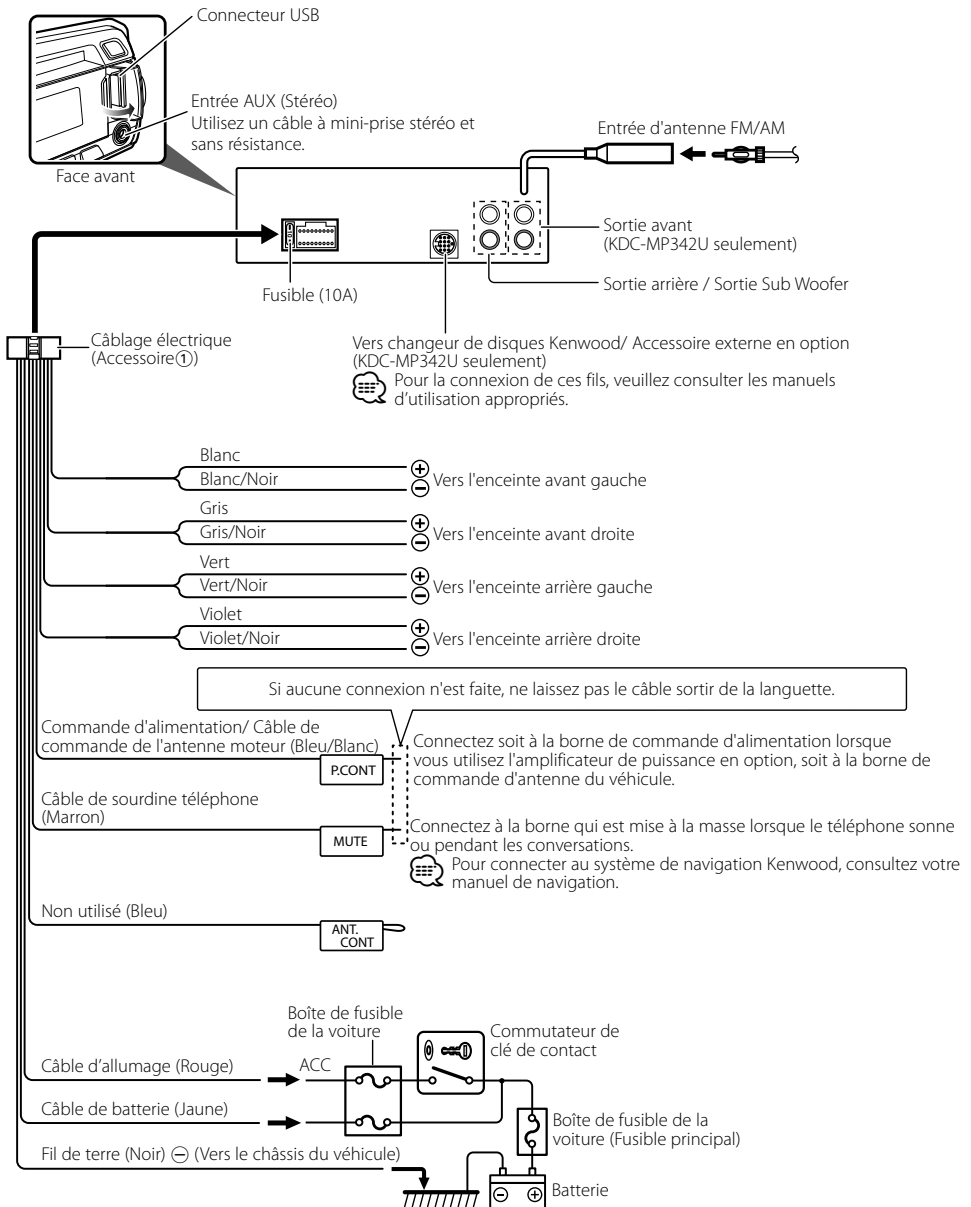

Installation/Retrait de l'appareil

Voitures non japonaises

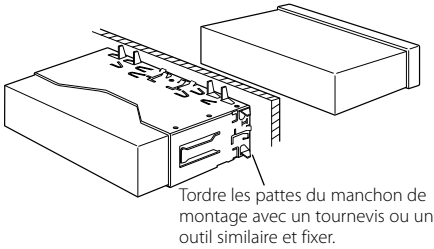

- Assurez-vous que l'appareil est solidement installé. Si l'appareil est instable, il risque de mal fonctionner (par ex. le son risque de sauter).

Voitures japonaises

- Référez vous à la section <Retrait du cadre en caoutchouc dur> puis retirez le cadre en caoutchouc dur.
- Alignez les entailles de l'appareil (deux de chaque côté) avec le support de montage du véhicule et fixez l'appareil avec les vis accessoires.

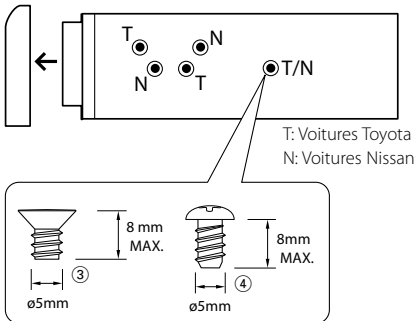

Accessoire③...pour les voitures Nissan
Accessoire④...pour les voitures Toyota

Retrait du cadre en caoutchouc dur

- Engagez les broches de saisie sur l'outil de retrait et retirez les deux verrous du niveau supérieur. Soulevez le cadre et tirez-le vers l'avant comme indiqué sur la figure.

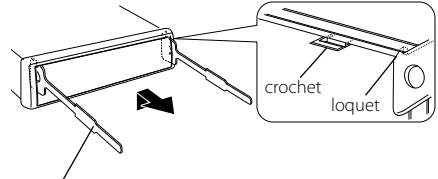

Accessoire ②
Outil de démontage

- Lorsque le niveau supérieur est retiré, retirez les deux emplacements inférieurs.



- Le châssis peut être également retiré à partir du côté arrière de la même façon.

Retrait de l'appareil

- Référez vous à la section <Retrait du cadre en caoutchouc dur> puis retirez le cadre en caoutchouc dur.
- Insérez les deux outils de retrait profondément dans les fentes de chaque côté, comme indiqué.
- Poussez l'outil de retrait vers le bas tout en appuyant, et retirez à moitié l'appareil.

Accessoire ②

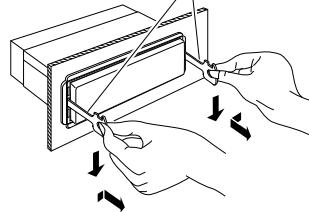

- Faites attention de ne pas vous blesser avec les loquets de l'outil de démontage.
- Sortez l'appareil entièrement avec les mains, en faisant attention de ne pas le faire tomber.

Guide de dépannage

Certaines fonctions de cet appareil peuvent être désactivées lorsque certains réglages sont effectués sur l'appareil.

- !** • Impossible de régler le subwoofer.
- Impossible de configurer le filtre passe-bas.
- Aucune sortie émise par le subwoofer.
 - ▶ • <Sortie Subwoofer> du Chapitre <Fonctionnement basique> (page 28) n'est pas activée (sur ON).
 - La pré-sortie n'est pas réglée sur subwoofer.
 - ☞ "SWPRE" du <Système de menu> (page 30)

- !** • Impossible d'enregistrer un code de sécurité.
- Impossible de configurer l'affichage.
 - ▶ <Réglage du mode de démonstration> (page 37) n'est pas désactivée.

Ce qui peut apparaître comme un mauvais fonctionnement de votre appareil n'est peut être que le résultat d'une mauvaise opération ou d'une mauvaise connexion. Avant d'appeler un centre de service, vérifiez d'abord dans le tableau suivant les problèmes possibles.

Généralités

? La tonalité de touche n'est pas audible.

- ✓ La sortie de préampli est en cours d'utilisation.
 - ☞ La tonalité de touche ne peut être émise par le jack de préampli.

Source tuner

? La réception radio est mauvaise.

- ✓ L'antenne de la voiture n'est pas sortie.
 - ☞ Sortez l'antenne complètement.

En source disque

? Le disque spécifié n'est pas reproduit mais un autre est reproduit à sa place.

- ✓ Le disque spécifié est très sale.
 - ☞ Nettoyez le CD en vous reportant au paragraphe relatif au nettoyage des CD de la section <Manipulation des CD> (page 27).
- ✓ Le disque a été inséré dans une autre fente que celle spécifiée.
 - ☞ Ejectez le magasin et vérifiez le numéro du disque spécifié.
- ✓ Le disque est très rayé.
 - ☞ Essayez un autre disque.

En source de fichier audio

? Le son saute quand un fichier audio est reproduit.

- ✓ Le support est égratigné ou sale.
 - ☞ Nettoyez le support en vous reportant au paragraphe relatif au nettoyage des CD de la section <Manipulation des CD> (page 27).
- ✓ Les conditions d'enregistrement sont mauvaises.
 - ☞ Ré-enregistrez le support ou utilisez un autre support.

Les messages ci-dessous indiquent l'état de votre système.

- TOC ERR:**
- Aucun disque n'a été inséré dans le magasin à disques.
 - Le CD est très sale. Le CD est à l'envers. Le CD est très rayé.
- E-05:** Le disque est illisible.
- E-77:** L'appareil fonctionne mal pour certaines raisons.
- ➔ Appuyez sur la touche de réinitialisation sur l'appareil. Si le code "E-77" ne disparaît pas, consultez le centre de réparation le plus proche.
- E-99:** Il y a une anomalie dans le magasin de disque. Ou l'unité fonctionne mal pour une raison quelconque.
- ➔ Vérifiez le magasin à disques. Appuyez ensuite sur la touche reset de l'unité. Si le code "E-99" ne disparaît pas, consultez le centre de réparation le plus proche.
- IN (clignote):** Le lecteur CD ne marche pas correctement.
- ➔ Réinsérez le CD. Si le CD ne peut pas être éjecté ou si l'affichage continue à clignoter même si le CD a été correctement remis en place, veuillez couper le courant et consulter votre centre de service après-vente le plus proche.
- PROTECT (clignote):**
- Le fil d'enceinte a un court-circuit ou touche le châssis du véhicule, et par conséquent la fonction de protection est activée.
- ➔ Disposez ou isolez le câble d'enceinte correctement et appuyez sur la touche de réinitialisation. Si le code "PROTECT" ne disparaît pas, consultez le centre de réparation le plus proche.
- NA FILE:** Le format du fichier audio lu n'est pas supporté par cette unité.
- COPY PRO:** Un fichier interdit de copie a été lu.
- READ ERR:** Le système de fichier du dispositif USB connecté est cassé.
- ➔ Copiez les fichiers et les dossiers pour le périphérique USB de nouveau. Si le message d'erreur est toujours affiché, initialisez le dispositif USB ou utilisez un autre dispositif USB.
- NO DEVICE:** Le dispositif USB est sélectionné en tant que source bien qu'aucun dispositif USB ne soit connecté.
- ➔ Changez de source en utilisant n'importe quelle source autre qu'USB. Connectez un périphérique USB puis repassez à la source USB.

- NA DEVICE:**
- Un dispositif USB incompatible est connecté.
 - La connexion à l'iPod a échoué.
 - ➔ Vérifiez que l'iPod connecté est un iPod supporté. Voir <À propos des fichiers audio> (page 40) pour obtenir des informations sur les iPod supportés.
- NO MUSIC/E-15:**
- Le dispositif USB connecté contient des fichiers audio illisibles.
 - Le support utilisé ne dispose pas de données enregistrées que l'appareil peut lire.
- USB ERR:** Un problème peut être survenu sur le périphérique USB connecté.
- ➔ Retirez le périphérique USB, puis mettez l'interrupteur d'alimentation sur ON. Si le même affichage se répète, utilisez un autre périphérique USB.
- iPod ERR:** La connexion à l'iPod a échoué.
- ➔ Enlevez le périphérique USB, puis reconnectez-le.
 - ➔ Vérifiez que le logiciel de l'iPod soit de la version la plus récente.
- REMOVE (clignote):**
- Le mode Enlever a été sélectionné pour le périphérique USB/iPod. Vous pouvez enlever le périphérique USB/iPod en toute sécurité.

Caractéristiques techniques

Section tuner FM

- Bande de fréquences
- espacement de 200 kHz
 - : 87,9 MHz — 107,9 MHz
- espacement de 50 kHz (KDC-MP242U)
 - : 87,5 MHz — 108,0 MHz
- Sensibilité utilisable (S/B = 30dB)
 - : 9,3dBf (0,8 μ V/75 Ω)
- Sensibilité silencieuse (S/N = 50dB)
 - : 15,2dBf (1,6 μ V/75 Ω)
- Réponse en fréquence (± 3 dB)
 - : 30 Hz – 15 kHz
- Taux de Signal/Bruit (MONO)
 - : 70 dB
- Sélectivité (± 400 kHz)
 - : ≥ 80 dB
- Séparation stéréo (1 kHz)
 - : 40 dB

Section tuner AM

- Bandes de fréquences (espacement de 10 kHz)
 - : 530 kHz – 1700 kHz
- Sensibilité utile (S/B = 20dB)
 - : 28 dB μ (25 μ V)

Section Disque Compact

- Diode laser
 - : GaAlAs
- Filtre numérique (D/A)
 - : 8 fois suréchantillonnage
- Convertisseur D/A
 - : 24 Bit
- Vitesse de rotation
 - : 500 – 200 t/min. (CLV)
- Pleurage et scintillement
 - : Non mesurables
- Réponse en fréquence (± 1 dB)
 - : 20 Hz – 20 kHz
- Distorsion harmonique totale (1 kHz)
 - : 0,01 %
- Taux de Signal/Bruit (1 kHz)
 - : 105 dB
- Gamme dynamique
 - : 93 dB
- Décodage MP3
 - : Compatible avec le format MP3 1/2
- Décodeur WMA
 - : Compatible Windows Media Audio

Interface USB

- Standard USB
 - : USB1.1/ 2.0 (Full speed)
- Courant d'alimentation maximum
 - : 500 mA
- Système de fichiers
 - : FAT16/ 32
- Décodage MP3
 - : Compatible avec le format MP3 1/2
- Décodeur WMA
 - : Compatible Windows Media Audio

Section audio

- Puissance de sortie maximum
 - : 50 W x 4
- Pleine Puissance de Largeur de Bande (avec une DHT inférieure à 1%)
 - : 22 W x 4
- Impédance d'enceinte
 - : 4 – 8 Ω
- Action en tonalité
 - Graves : 100 Hz ± 8 dB
 - Moyennes : 1 kHz ± 8 dB
 - Aiguës : 10 kHz ± 8 dB
- Niveau de préamplification/charge (CD)
 - : 2000 mV/10 k Ω
- Impédance de pré-sortie
 - : $\leq 600 \Omega$

Entrée auxiliaire

- Réponse en fréquence (± 3 dB)
 - : 20 Hz – 20 kHz
- Tension maximum d'entrée
 - : 1200 mV
- Impédance d'entrée
 - : 10 k Ω

Généralités

- Tension de fonctionnement (entre 11 et 16V)
 - : 14,4 V
- Consommation de courant maximale
 - : 10 A
- Dimensions d'installation (L x H x P)
 - : 182 x 53 x 155 mm
 - 7-3/16 x 2-1/16 x 6-1/8 pouces
- Poids
 - : 2,9 lbs (1,3 kg)

Les spécifications sont sujettes à changements sans notification.

Índice

Antes de usar	51	Apéndice	64
Funcionamiento básico	52	Accesorios/ Procedimiento de instalación	67
Funciones generales		Conexión de cables a los terminales	68
Funciones del sintonizador		Instalación/ Desmontaje de la unidad	69
Disco & Funciones de reproducción del archivo de audio		Guia Sobre Localización De Averias	70
Sistema del menú	54	Especificaciones	72
Ajuste del reloj/visualización	55		
Ajuste manual del reloj			
Selección de pantalla de texto			
Ajuste de la pantalla de la entrada auxiliar			
Funcionamiento de disco de música/ archivo de audio	56		
Búsqueda de música			
Búsqueda de música para iPod			
Todo aleatorio			
Control manual de iPod			
Búsqueda directa de música			
Búsqueda directa de disco			
Funcionamiento básico del cambiador de disco (Opcional)			
Ajustes de audio	59		
Control de audio			
Configuración de audio			
Ajuste de altavoz			
Otras funciones	60		
Activación del código de seguridad			
Desactivación del Código de seguridad			
Ajuste del modo de recepción			
Ajuste del modo de demostración			
Control del sintonizador de radio satélite (Opcional)	62		
Funcionamiento básico			
Búsqueda de categoría y de canal			
Sintonización de acceso directo			
Funciones básicas del mando a distancia	63		

iPod is a trademark of Apple Inc., registered in the U.S. and other countries.
"Made for iPod" means that an electronic accessory has been designed to connect specifically to iPod and has been certified by the developer to meet Apple performance standards.
Apple is not responsible for the operation of this device or its compliance with safety and regulatory standards.

Antes de usar

▲ADVERTENCIA

Para evitar el riesgo de lesiones y/o fuego, observe las siguientes precauciones:

- Para evitar cortocircuitos, nunca coloque ni deje objetos metálicos (por ejemplo, monedas o herramientas metálicas) dentro de la unidad.

Antes de utilizar esta unidad por primera vez

Esta unidad se ajusta inicialmente al modo de demostración.

Cuando utilice esta unidad por primera vez, cancele el <Ajuste del modo de demostración> (página 61).

Cómo reposicionar su unidad

- Si esta unidad o la conectada (cambiador automático de discos, etc.) funciona incorrectamente, pulse el botón de Restauración. La unidad se restaura a los ajustes de fábrica al pulsar el botón de restauración.

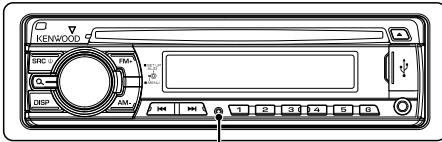

Botón de reposición

Limpieza de la unidad

Si la placa frontal de esta unidad está manchada, límpiela con un paño seco tal como un paño de silicona.

Si la placa frontal está muy sucia, límpiela con un paño humedecido en jabón neutro, y luego vuelva a limpiarla con un trapo suave limpio y seco.



- Si se aplica algún spray para limpiar directamente a la unidad puede que afecte a sus partes mecánicas. Si se limpia la placa frontal con un paño duro o utilizando líquido volátil tal como disolvente o alcohol puede que se raye la superficie o que se borren algunos caracteres.

Limpieza de los terminales de la placa frontal

Si se ensucian los terminales de la unidad o de la placa frontal, límpielos con un paño suave y seco.

Empañamiento de la lente

Inmediatamente después de encender el calefactor del automóvil en épocas de frío, se podría formar condensación o vaho sobre la lente del reproductor de CD. Este empañamiento de la lente podría hacer imposible la reproducción de CDs. En tal caso, retire el disco y espere hasta que se evapore la condensación. Si la unidad no opera de la manera normal después de un tiempo, consulte con su distribuidor Kenwood.

- Si tiene problemas durante la instalación, consulte con su distribuidor Kenwood.
- Cuando compre accesorios opcionales, verifique antes con su distribuidor Kenwood que dichos accesorios funcionan con su modelo en su área.
- Los caracteres que se pueden visualizar en esta unidad son A-Z 0-9 @ " ' ` % & * + - = , . / \ < > [] () ; ^ - { } ~ .
- Las ilustraciones de la pantalla de visualización y del panel que aparecen en este manual son solo ejemplos que se utilizan para explicar claramente la forma en la cual se utilizan los controles. Por lo tanto, las ilustraciones de la pantalla que aparecen pueden ser distintas a las que aparecen realmente en la pantalla del equipo, y algunas de las ilustraciones de la pantalla puede que representen algo imposible durante el funcionamiento actual.

Manipulación de CDs

- No toque la superficie de grabación del CD.
- No pegue cinta etc. sobre el CD. Ni tampoco utilice un CD con cinta pegada sobre el.
- No utilice accesorios de tipo disco.
- Limpie desde el centro del disco hacia el exterior.
- Cuando extraiga los CD de esta unidad, tire de estos en sentido horizontal.
- Si el agujero central del CD o el margen exterior tiene rebaba, utilícelo después de haberla quitado con un bolígrafo.

CDs que no se pueden utilizar

- No se pueden utilizar CDs que no sean redondos.

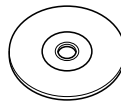

- No se pueden utilizar CDs coloreados en la superficie de grabación o que estén sucios.
- Esta unidad sólo puede reproducir los CD con . Puede que no reproduzca correctamente los discos que no tienen la marca.
- No se puede reproducir un CD-R o CD-RW que no ha sido finalizado. (Para el proceso de finalización remítase a su software escrito CD-R/CD-RW, y a su manual de instrucciones de grabador de CD-R/CD-RW.

Funcionamiento básico

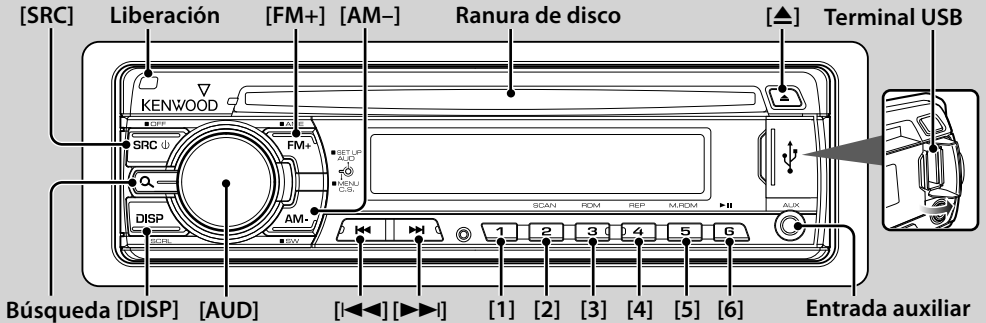

Funciones generales

Botón de selección Alimentación/Fuente: [SRC]

Activa la alimentación.

Al encender la unidad, la fuente cambia entre Sintonizador ("TUNER"), USB o iPod*1 ("USB" o "iPod"), CD ("CD"), Entrada auxiliar ("AUX"), y Modo en espera ("STANDBY") cada vez que pulsa este botón.

Púlselo por al menos 1 segundo para desactivar la alimentación.



- Cuando se conecta un accesorio opcional, aparece el nombre fuente de cada dispositivo.
- Cuando se reconoce la conexión del iPod, la pantalla de la fuente cambia de "USB" a "iPod".

*1 Función del modelo KDC-MP342U.

Control de volumen: Mando [AUD]

Gire el mando para ajustar el volumen.

Salida de subwoofer: [AM-]

Cambia entre ACTIVADO ("SW ON") y DESACTIVADO ("SW OFF") cada vez que se pulse este botón por al menos 2 segundos.



- Se puede utilizar esta función cuando la opción "SWPRE" de <Sistema del menú> (página 54) está configurada en "SW".

Entrada auxiliar

Conecte un dispositivo de audio portátil con el cable de miniconector (3,5 Ø).



- Utilice el miniconector que es de tipo estéreo y no tiene ninguna resistencia.
- Para la entrada auxiliar, el ajuste debe realizarse con la opción "AUX" de <Sistema del menú> (página 54).

Liberación de la placa frontal: Liberación

Suelta el fijador de la placa frontal para que pueda extraerse.

Consulte el diagrama siguiente cuando vuelva a fijar la placa frontal.

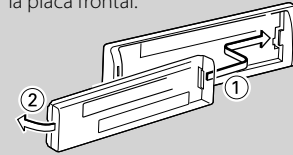

- La placa frontal es una pieza de precisión y puede resultar dañada por golpes o sacudidas.
- Guarde la placa frontal en su estuche cuando se encuentre desconectada.
- No deje la placa frontal desmontada o el estuche de la placa frontal en lugares expuestos a la luz directa del sol o excesivamente húmedos o calurosos. Además deberá evitar sitios con mucho polvo o la posibilidad de que se derrame agua sobre ella.
- Para evitar el deterioro, no toque con sus dedos los terminales de la unidad o de la placa frontal.

Cambio de visualización: [DISP]

Cambio de la información visualizada. Consulte la página 55 para más detalles sobre el ajuste de visualización.

Despliegue de texto/título: [DISP]

Se desplaza por la visualización de texto del CD y del archivo de audio al pulsar por al menos 1 segundo.

Desactivación del volumen al recibir una llamada telefónica

Cuando hay una llamada, se muestra "CALL" y el sistema de audio entra en pausa.

Cuando la llamada finaliza, "CALL" desaparece y el sistema de audio vuelve a activarse.

El sistema de audio vuelve a activarse al pulsar [SRC] durante una llamada.



- Para utilizar la función de silenciamiento de TEL, es

necesario conectar el cable MUTE al teléfono mediante el uso de un accesorio telefónico comercial. Remítase a <Conexión de cables a los terminales> (página 68).

Funciones del sintonizador

Banda FM: [FM+]

Cambia entre FM1, FM2 y FM3 cada vez que pulse el botón [FM+].

Banda AM: [AM-]

Cambia a AM.

Sintonización: [◀◀]/[▶▶]

Cambia la frecuencia.



- Utilice la opción "AUTO1"/"AUTO2"/"MANUAL" de <Sistema del menú> (página 54) para cambiar el método de selección de frecuencia.
- Durante la recepción de emisoras en estéreo, el indicador "ST" se activa.

Memoria de presintonización: [1] - [6]

Memoriza la estación seleccionada al pulsar por al menos 2 segundos.

Entrada de memoria automática: [FM+]

Memoriza automáticamente 6 estaciones con buena recepción al pulsar por al menos 2 segundos.

Sintonización preajustada: [1] - [6]

Recupera la emisora memorizada.

Disco & Funciones de reproducción del archivo de audio

Reproducción de disco: Ranura de disco

Comienza la reproducción al insertar un disco.

Cuando hay un CD insertado, se activa el indicador "IN".



- No pueden utilizarse CDs de 3 pulgadas. Intentar insertar uno con un adaptador puede resultar en una avería.

Expulsión de disco: [▲]



- Puede expulsar el disco hasta 10 minutos después de haber apagado el motor.

Dispositivo USB/reproducción de iPod*1:

Terminal USB

Al conectar un dispositivo USB inicia la reproducción.



- Para los archivos de audio reproducibles, medios y dispositivos, consulte la sección <Acerca del archivo de

audio> (página 64).

*1 Función del modelo KDC-MP342U.

Pausa y reproducción: [6]

Cambia entre pausa y reproducción cada vez que pulse este botón.

Remoción del dispositivo USB: [▲]

Pulse este botón por 2 segundos o más para seleccionar el modo de remoción y después quite el dispositivo USB.

Durante el modo de remoción, se visualiza "REMOVE".

Búsqueda de música: [◀◀]/[▶▶]

Cambia la música al pulsar este botón.

Al pulsar retrocede o avanza rápidamente la música. (No se emite ningún sonido mientras se reproduce un archivo de audio).

Búsqueda de carpeta: [FM+]/[AM-]

Cambia la carpeta que contiene el archivo de audio.

Modo de búsqueda: Búsqueda

Al pulsar este botón, podrá buscar canciones rápidamente con el mando [AUD]. Para más detalles, consulte <Búsqueda de música> (página 56).

Repetición de reproducción de Pista/Archivo/Carpetas: [4]

Al pulsarlo mientras se reproduce un CD, cambia entre la repetición de pista ("TRAC REP") y DESACTIVADO ("REP OFF").

Cambie entre Repetición de archivo ("FILE REP"), Repetición de carpeta ("FOLD REP") y repetición desactivada ("REP OFF") cuando se pulsa durante la reproducción de un archivo de audio.



- No se puede llevar a cabo la operación de repetición de carpeta mientras se encuentra en reproducción un iPod.

Reproducción con exploración: [2]

Reproduce sucesivamente la introducción de la música en el disco o carpeta.

Al activar la reproducción con exploración, se visualiza "TRAC SCN"/"FILE SCN".



- No se puede llevar a cabo la operación de reproducción con exploración mientras se encuentra en reproducción un iPod.

Reproducción aleatoria: [3]

Reproduce aleatoriamente la música en el disco o carpeta.

Al activar la reproducción aleatoria, se visualiza "DISC RDM"/"FOLD RDM".

Sistema del menú

Configura las siguientes funciones.

Elemento	Preajuste	Entrada	Vista general de ajustes	Condición	Página
"CODE SET"/ "CODE CLR"		1 sec.	Ajusta/Restaura el código de seguridad.	SB	60
"SKIP" ^{*1}	"0.5%"/"1%"/ "5%"/"10%"		Establece el porcentaje de omisión que se lleva a cabo con <Búsqueda de música para iPod>.	iPod	57
"DIM"	"OFF"/"ON"		Ajusta el brillo de la pantalla de acuerdo con la iluminación de alrededor.	—	
"ICON"	"OFF"/"ON1"/ "ON2" ^{**}		Ajusta el modo de Gráficos de la pantalla de visualización.	SB	65
"SWPRE"	"R"/"SW"		Ajusta la salida de preamplificación.	SB	65
"SPRM"	"OFF"/"ON" ^{**}		Activa o desactiva la función Supreme.	AF	65
"AUTO1"/"AUTO2"/ "MANUAL"	"AUTO1"/"AUTO2"/ "MANUAL"		Selecciona el modo de sintonización de la radio.	Tuner	65
"CRSC"	"OFF"/"ON" ^{**}		Cambia a Monoaural para reducir el ruido cuando la recepción es débil.	FM	
"AUTO1"/"AUTO2"/ "MANUAL" ^{*1}	"AUTO1"/"AUTO2"/ "MANUAL"		Ajusta el modo de sintonización de radio HD.	HDR	65
"HDR MODE" ^{*1}	"AUTO"/"DIGITAL"/ "ANALOG"	1 sec.	Establece el modo de recepción de radio HD.	HDR	61
"CHANNEL"/ "PRESET" ^{*1}	"CHANNEL"/ "PRESET"		Establece el modo de búsqueda del radio satélite.	SAT	62
"ESN=" ^{*1}			Muestra el número de serie electrónico del radio satélite.	SAT	
"NAME SET"		1 sec.	Ajusta la visualización cuando se cambia a la fuente AUX.	AUX	56
"SCL"	"AUTO"/"MANU"		Especifica si el texto se despliega automáticamente.	—	
"AUX"	"OFF"/"ON1"/ "ON2"		Establece si mostrar AUX durante la selección de fuente.	SB	65
"CD READ"	"1"/"2"		Establece el modo de lectura de CD.	SB	66
"DEMO"	"OFF"/"ON" ^{**}	2 sec.	Especifica cuando habilitar la demostración.	—	61

* Ajuste de fábrica

*1 Función del modelo KDC-MP342U

El elemento visualizado depende de la fuente o el modo seleccionado actualmente. La marca en la columna de Condición muestra la condición en la cual se visualiza el elemento.

SB : Puede ajustarse en otro estado distinto al de en espera.

SB : Puede ajustarse en el estado de espera.

AF : Puede ajustarse mientras sea una fuente de archivo de audio de CD/USB (excluyendo iPod).

iPod : Puede ajustarse solamente durante la reproducción de la fuente iPod. (Fuente USB utilizada al conectar el iPod)

Tuner : Puede ajustarse durante la fuente Sintonizador.

FM : Puede ajustarse durante la recepción de FM.

AUX : Puede ajustarse durante el acceso a la fuente AUX.

HDR : Puede establecerse estando en la fuente de Radio HD.

SAT : Puede ajustarse durante la fuente de radio satélite.

— : Puede ajustarse en todas las fuentes.



• Consulte la página correspondiente para obtener

información sobre cómo establecer los elementos con referencia al número de página.

- Solamente se visualizan los elementos disponibles en la fuente actual.
- Los campos eléctricos fuertes (como las líneas de alta tensión) pueden producir que la calidad del sonido sea inestable cuando CRSC está activado. En tal caso, desactívelo.

1 Ingrese al modo de menú

Pulse el botón de búsqueda durante al menos 1 segundo.

Se muestra "MENU".

2 Seleccione el elemento del menú

Pulse el botón [FM+] o [AM-].

3 Ajuste el elemento del menú

Pulse el botón [◀◀] o [▶▶].

4 Salga del modo de menú

Pulse el botón de Búsqueda.

Ajuste del reloj/visualización

Ajuste manual del reloj

1 Seleccione la pantalla de visualización de reloj
Pulse el botón [DISP].

2 Ingrese al modo de ajuste del reloj
Pulse el botón [DISP] durante al menos 1 segundo.

La indicación horaria parpadea.

3 Ajuste del reloj

Tipo de operación	Operación
Ajuste las horas	Pulse el botón [FM+] o [AM-].
Ajuste los minutos	Pulse el botón [◀◀] o [▶▶].

4 Salga del modo de ajuste del reloj

Pulse el botón [DISP].

Selección de pantalla de texto

Cambia la información de visualización en cada siguiente fuente;

En la fuente de sintonizador

Información	Visualización
Frecuencia	"FREQ"
Reloj	"CLOCK"

En la fuente de CD y disco Externo

Información	Visualización
Título del disco	"D-TITLE"
Título de la pista	"T-TITLE"
Tiempo de reproducción y número de la pista	"P-TIME"
Reloj	"CLOCK"

En la fuente de archivo de audio

Información	Visualización
Título de la música y nombre del artista	"TITLE"
Nombre del álbum y nombre del artista	"ALBUM"
Nombre de la carpeta	"FOLDER"
Nombre del archivo	"FILE"
Tiempo de reproducción y número de música	"P-TIME"
Reloj	"CLOCK"

En la fuente Modo de espera/ Entrada auxiliar

Información	Visualización
Nombre de la fuente	"SRC NAME"
Reloj	"CLOCK"

En la fuente de Radio HD*1 (Opcional)

Información	Visualización
Nombre de la emisora	"ST NAME"
Título	"TITLE"
Frecuencia	"FREQ"
Reloj	"CLOCK"

En la fuente SIRIUS/ SAT*1 (Opcional)

Información	Visualización
Nombre del canal	"CH NAME"
Título de la música	"SONG"
Nombre del artista	"ARTIST"
Nombre del compositor	"COMPOSER"
Nombre de la categoría	"CATEGORY"
Nombre de la etiqueta	"LABEL"
Comentario	"COMMENT"
Banda y número de canal	"CH NUM"
Reloj	"CLOCK"

En la fuente XM*1 (Opcional)

Información	Visualización
Nombre del canal	"CH NAME"
Título	"TITLE"
Nombre	"NAME"
Nombre de la categoría	"CATEGORY"
Banda y número de canal	"CH NUM"
Reloj	"CLOCK"

Seleccione el texto

Pulse el botón [DISP].



*1 Función del modelo KDC-MP342U

- Al seleccionar la pantalla de visualización del reloj, se cambiará el ajuste de visualización de cada fuente a la pantalla de visualización de reloj.
- Si el ítem de pantalla seleccionado no contiene ninguna información, se muestra información alternativa.
- Al seleccionar "Folder Name" mientras se reproduce un iPod, se mostrarán los nombres dependiendo de los elementos de exploración seleccionados en ese momento.
- Si se activa el control manual de iPod durante la reproducción con un iPod, se visualiza "iPodMODE".
- Si no es posible mostrar todos los caracteres durante la reproducción con un iPod, se muestra el número de archivo de la lista.

Información	Visualización
Título de la música	"TITLE****"
Nombre de la carpeta	"FLD****"
Nombre del archivo	"FILE****"

Ajuste del reloj/visualización

Ajuste de la pantalla de la entrada auxiliar

Selección de la pantalla cuando se cambia a fuente de entrada auxiliar.

1 Seleccione la fuente de entrada auxiliar

Pulse el botón [SRC].

Seleccione "AUX".

2 Ingrese al modo de menú

Pulse el botón de búsqueda durante al menos

1 segundo.

Se muestra "MENU".

3 Seleccione el modo de selección de la pantalla de entrada auxiliar

Pulse el botón [FM+] o [AM-].

Seleccione "NAME SET".

4 Ingrese al modo de selección de pantalla de entrada auxiliar

Pulse el mando [AUD] durante al menos 1 segundo.

Se visualizará la pantalla de entrada auxiliar seleccionada en ese momento.

5 Seleccione la pantalla de entrada auxiliar

Pulse el botón [◀◀] o [▶▶].

"AUX"/"DVD"/"PORTABLE"/"GAME"/"VIDEO"/"TV"

6 Salga del modo de ajuste de la pantalla de entrada auxiliar

Pulse el botón de Búsqueda.



- Cuando se detiene el funcionamiento durante 10 segundos, se registra el nombre en aquel momento y se cierra el modo de ajuste de la pantalla de entrada auxiliar.
- La pantalla de entrada auxiliar puede establecerse sólo cuando se usa la entrada auxiliar incorporada o la entrada auxiliar del modelo opcional. En el modelo KCA-S220A, "AUX EXT" aparece de forma predeterminada.

Funcionamiento de disco de música/archivo de audio

Función del archivo de audio/ fuente CD interna

Búsqueda de música

Selección de la música que desea escuchar del dispositivo o medio actualmente en reproducción.

1 Ingrese al modo de búsqueda de música

Pulse el botón de Búsqueda.

Se muestra "SEARCH".

Muestra el nombre del archivo de audio actual.

2 Busque la música

Archivo de audio

Tipo de operación	Operación
Movimiento entre las carpetas/archivos	Gire el mando [AUD] o pulse el botón [FM+]/[AM-].
Selección de carpeta/archivo	Pulse el mando [AUD] o el botón [▶▶].
Regresar a la carpeta anterior	Pulse el botón [◀◀].
Regresar a la carpeta raíz	Pulse el botón [◀◀] durante al menos 1 segundo.

(ON) : Indica que existe una carpeta arriba de la carpeta seleccionada en ese momento.

(OFF) : Indica que no existe ninguna carpeta arriba de la carpeta seleccionada en ese momento.

(ON) : Indica que existe una carpeta abajo de la carpeta seleccionada en ese momento.

(OFF) : Indica que no existe ninguna carpeta o archivo a continuación de la carpeta visualizada.

(Parpadeando) : Indica que su selección es un archivo.

Fuente CD interna

Tipo de operación	Operación
Movimiento entre las pistas	Gire el mando [AUD] o pulse el botón [FM+]/[AM-].
Selección de carpeta/archivo	Pulse el mando [AUD].
Regrese a la primera pista	Pulse el botón [◀◀] durante al menos 1 segundo.

Cancelación del modo de búsqueda de música

Pulse el botón de Búsqueda.



- La búsqueda de música no se puede llevar a cabo durante la reproducción aleatoria o durante la reproducción con exploración.

Búsqueda de música para iPod

Busque la canción (en el iPod) que desea reproducir.

1 Ingrese al modo de búsqueda de música

Pulse el botón de Búsqueda.

Se muestra "SEARCH".

2 Busque la música

Tipo de operación	Operación
Desplazamiento entre los elementos	Gire el mando [AUD].
Búsqueda por omisión ^{*1}	Pulse el botón [◀◀] o [▶▶].
Selección del elemento	Pulse el mando [AUD].
Volver al elemento anterior	Pulse el botón [FM+].
Volver al menú principal	Pulse el botón [FM+] durante al menos 1 segundo.
Buscar por inicial	Pulse el botón de búsqueda durante al menos 1 segundo.

La posición del elemento visualizado se indica mediante la barra de icono en ocho pasos.

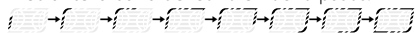

Cancelación del modo de búsqueda de música

Pulse el botón de Búsqueda.

Búsqueda de música por inicial

Puede seleccionar un carácter alfabético en la lista del elemento de búsqueda seleccionado (artista, álbum, etc.).

1 Ingrese al modo de búsqueda alfabética

Pulse el botón de búsqueda durante al menos 1 segundo.

Se muestra "A B C ...".

- Si no es posible buscar una canción por carácter alfabético en el elemento de búsqueda que está seleccionado, los datos mostrados en la pantalla no cambian.

2 Seleccione la inicial para realizar la búsqueda

Tipo de operación	Operación
Desplazarse al siguiente carácter.	Gire el mando [AUD] o pulse el botón [◀◀]/[▶▶].
Desplazarse a la siguiente fila.	Pulse el botón [FM+] o [AM-].
Cancelación del modo de búsqueda alfabética	Pulse el botón de Búsqueda.

3 Determine la inicial seleccionada

Pulse el mando [AUD].

Inicie la búsqueda. Cuando la operación de búsqueda finaliza, se restablece el modo de búsqueda de música en la posición del carácter seleccionado.



- ^{*1} Búsqueda por omisión: El número de canciones a omitir se determina por el porcentaje del número total de canciones contenidas en la lista que está seleccionada en ese momento. Establezca el porcentaje mediante la opción "SKIP" de <Sistema del menú> (página 54). Si se pulsa este botón durante 3 segundos o más tiempo, las canciones se omiten al 10% independientemente del ajuste seleccionado.
- Dependiendo del número de canciones contenidas en el iPod o en la estructura de carpetas, la operación de búsqueda por carácter alfabético puede tardar un tiempo considerable.
- Al seleccionar una inicial en el modo de búsqueda alfabética, introduzca "*" para buscar símbolos y "1" para buscar dígitos.
- Si la primera cadena de caracteres comienza con el artículo "a", "an" o "the" en el modo de búsqueda alfabética, se hace caso omiso de dicho artículo durante la búsqueda.
- Los caracteres del nombre de una canción que no se pueden mostrar permanecen en blanco. Si no se puede mostrar ningún carácter del nombre de una canción, se visualiza el nombre y los dígitos del elemento de búsqueda.

Elementos	Visualización	Elementos	Visualización
Listas de reproducción	"PLIST****"	Podcast	"PDC****"
Artistas	"ART****"	Género	"GEN****"
Álbumes	"ALB****"	Compositor	"COM****"
Título de la canción o nombre de archivo	"PRGM****"		

Todo aleatorio

Todas las canciones del iPod se reproducen en orden aleatorio.

Pulse el botón [3] durante al menos 3 segundos.

Cuando se pulsa el botón, el ajuste cambia entre reproducción aleatoria de todas las canciones ("MGZN RDM") y desactivado ("RDM OFF").



- El tiempo que se necesita para activar la función de reproducción aleatoria de todas las canciones puede aumentar en función del número de canciones contenidas en el iPod o la estructura de carpetas.
- Cuando se activa la función de reproducción aleatoria de todas las canciones, el elemento de búsqueda del iPod cambia a "canciones". Este elemento de búsqueda no cambiará incluso si se desactiva la función de reproducción aleatoria de todas las canciones.

Funcionamiento de disco de música/archivo de audio

- Si se cambia el elemento de búsqueda para buscar música mientras la función de reproducción aleatoria de todas las canciones está activada, la función se desactiva y las canciones del elemento de búsqueda se reproducen en orden aleatorio.

Función del modelo KDC-MP342U
Función del iPod

Control manual de iPod

Permite controlar el iPod mediante el mando del iPod.

Pulse el botón [1].

Cuando se pulsa el botón, el ajuste cambia entre modo de control manual de iPod activado ("HANDS ON") y desactivado ("MODE OFF").



- En el modo de control manual de iPod, el iPod no se puede controlar con esta unidad.
- Este modo no es compatible con la función de visualización de información musical. La pantalla indica "iPodMODE".
- Los siguientes iPods no se pueden controlar con esta unidad.
iPod nano (1ª generación) y iPod con vídeo.
- Sólo es posible controlar el iPod si éste es compatible con la función de control de iPod.

Función del mando a distancia

Búsqueda directa de música

Busca la música introduciendo el número de pista.

1 Introduzca el número de música

Pulse los botones numéricos en el mando a distancia.

2 Busque la música

Pulse el botón [◀◀] o [▶▶].

Cancelación de la búsqueda directa de música

Pulse el botón [▶II].



- No se puede llevar a cabo la búsqueda de música directa durante la reproducción de iPod, reproducción aleatoria o reproducción con exploración.

Función del modelo KDC-MP342U

Funcionamiento de los cambiadores de disco con el mando a distancia

Búsqueda directa de disco

Busca el disco introduciendo el número de disco.

1 Introduzca el número de disco

Pulse los botones numéricos en el mando a distancia.

2 Busque el disco

Pulse el botón [FM+] o [AM-].

Cancelación de la búsqueda directa de disco

Pulse el botón [▶II].



- No se puede llevar a cabo la búsqueda de disco directa durante la reproducción aleatoria o reproducción con exploración.
- Introduzca "0" para seleccionar el disco 10.

Función del modelo KDC-MP342U

Funcionamiento básico del cambiador de disco (Opcional)

Selección de la fuente cambiador de CD

Pulse el botón [SRC].

Seleccione la visualización "CD CH".

Búsqueda de música

Pulse el botón [◀◀] o [▶▶].

Búsqueda de discos

Pulse el botón [FM+] o [AM-].

Reproducción de la canción actual o del disco repetidamente (Sólo en repetición)

Pulse el botón [4].

Al pulsar el botón repetidamente selecciona, activación de reproducción repetida de pista ("TRAC REP"), activación de reproducción repetida de disco ("DISC REP") y desactivación de reproducción repetida ("REP OFF") secuencialmente.

Reproduce aleatoriamente la música en el cambiador de disco (Reproducción aleatoria de revista)

Pulse el botón [5].

Al pulsar el botón cambia el ajuste entre activación de reproducción aleatoria de revista ("MGZN RDM") y desactivado ("RDM OFF").

Ajustes de audio

Control de audio

Puede ajustar los siguientes elementos del control de audio;

Elemento de ajuste	Visualización	Margen
Nivel de subwoofer	"SW L"	-15 — +15
Bass Boost	"B.BOOST"/"B.B"	"1"/"2"/"OFF" (El indicador se enciende de acuerdo al ajuste).
System Q	"NATURAL"/"ROCK"/"POPS"/"EASY"/"TOP40"/"JAZZ"/"GAME"/"USER"	Natural/Rock/Pops/Easy/Top 40/Jazz/Juego/Ajuste de usuario
Nivel de graves*	"BAS L"	-8 — +8
Nivel de medios*	"MID L"	-8 — +8
Nivel de agudos*	"TRE L"	-8 — +8
Balance	"BAL"	Izquierda 15 — Derecha 15
Fader	"FAD"	Posterior 15 — Frontal 15

Salga del modo de control de audio (modo de control de volumen)

* Memoria del tono de fuente: El valor de configuración se coloca en la memoria por fuente.



• "USER": Este aparece al ajustar el nivel de Bajos, Medios y Agudos. Al seleccionar "USER", se recuperan estos niveles.

1 Seleccione la fuente para el ajuste

Pulse el botón [SRC].

2 Ingrese al modo de control de audio

Pulse el mando [AUD].

3 Seleccione el elemento de audio para el ajuste

Pulse el mando [AUD].

4 Ajuste el elemento de audio

Gire el mando [AUD].

5 Salga del modo de control de audio

Pulse cualquier botón.

Pulse un botón que sea diferente al mando [AUD].

Configuración de audio

Puede ajustar el sistema de sonido, tal como sigue;

Elemento de ajuste	Visualización	Margen
Filtro de paso bajo	"LPF"	80/120/160/Pasante (DESACTIVADO) Hz
Compensación de volumen	"V-OFF"	-8 — ±0 (AUX: -8 — +8)



• Compensación del volumen: El volumen de cada fuente puede ajustarse de manera diferente del volumen básico.

1 Seleccione la fuente para el ajuste

Pulse el botón [SRC].

2 Ingrese al modo de configuración de audio

Pulse el mando [AUD] durante al menos 1 segundo.

3 Seleccione el elemento de configuración de audio que desea ajustar

Pulse el mando [AUD].

4 Ajuste el ítem de configuración de audio

Gire el mando [AUD].

5 Salga del modo de configuración de audio

Pulse el mando [AUD] durante al menos 1 segundo.

Ajuste de altavoz

Afine de tal manera que el valor del System Q sea el óptimo al establecer el tipo de altavoz como sigue;

Tipo de altavoz	Visualización
Desactivado	"SP OFF"
Para altavoz de 5 y 4 pulgadas	"SP 5/4"
Para altavoz de 6 y 6x9 pulgadas	"SP 6*9/6"
Para altavoz OEM	"SP OEM"

1 Acceso al modo de espera

Pulse el botón [SRC].

Seleccione "STANDBY".

2 Ingrese al modo de ajuste de altavoz

Pulse el mando [AUD].

3 Seleccione el tipo de altavoz

Gire el mando [AUD].

4 Salga del modo de ajuste de altavoz

Pulse el mando [AUD].

Otras funciones

Activación del código de seguridad

Cuando se establece el Código de seguridad, se reduce la posibilidad de robo porque para encender la unidad cuando está apagada se pide el Código de seguridad.



- Puede establecer el Código de seguridad mediante un número de 4 dígitos que elija.
- El Código de seguridad no puede visualizarse. Anote el código de seguridad y guárdelo en un lugar seguro.

1 Seleccione Modo de espera

Pulse el botón [SRC].

Seleccione "STANDBY".

2 Ingrese al modo de menú

Pulse el botón de búsqueda durante al menos 1 segundo.

Se muestra "MENU".

3 Seleccione el modo de código de seguridad

Pulse el botón [FM+] o [AM-].

Seleccione "CODE SET".

4 Ingrese al modo de Código de seguridad

Pulse el mando [AUD] durante al menos 1 segundo.

Cuando aparece "ENTER", también aparece "CODE".

5 Ingrese el código de seguridad

Tipo de operación	Operación
Seleccione los dígitos para ingresar	Pulse el botón [◀◀] o [▶▶].
Seleccione los números del Código de seguridad	Pulse el botón [FM+] o [AM-].

6 Confirme el Código de seguridad

Pulse el mando [AUD] durante al menos 3 segundos.

Cuando aparece "RE-ENTER", también aparece "CODE".

7 Realice los pasos del 5 al 6 y vuelva a introducir el código de seguridad.

Se muestra "APPROVED".

Se activa la función de Código de seguridad.



- Cuando se ha introducido un código equivocado en los pasos 5 a 6, repita el procedimiento a partir del paso 5.
- Cuando se activa la función de Código de seguridad, "CODE SET" cambia a "CODE CLR".
- Para desactivar la función del código de seguridad, consulte la siguiente sección <Desactivación del código de seguridad>.

8 Salga del modo de Código de seguridad

Pulse el botón de Búsqueda.

Introducción del código de seguridad

El código de seguridad se requiere para utilizar la unidad de audio cuando la unidad se utiliza por primera vez después de haber removido la fuente de energía de la batería o al pulsar el botón de restauración.

1 Encienda la unidad.

2 Realice los pasos del 5 al 6 e introduzca el código de seguridad.

Se muestra "APPROVED".

Ahora, puede utilizar la unidad.

Desactivación del Código de seguridad

Para desactivar la función de Código de seguridad.

1 Seleccione Modo de espera

Pulse el botón [SRC].

Seleccione "STANDBY".

2 Ingrese al modo de menú

Pulse el botón de búsqueda durante al menos 1 segundo.

Se muestra "MENU".

3 Seleccione el modo de código de seguridad

Pulse el botón [FM+] o [AM-].

Seleccione "CODE CLR".

4 Ingrese al modo de Código de seguridad

Pulse el mando [AUD] durante al menos 1 segundo.

Cuando aparece "ENTER", también aparece "CODE CLR".

5 Ingrese el código de seguridad

Tipo de operación	Operación
Seleccione los dígitos para ingresar	Pulse el botón [◀◀] o [▶▶].
Seleccione los números del Código de seguridad	Pulse el botón [FM+] o [AM-].

6 Pulse el mando [AUD] durante al menos 3 segundos.

Se muestra "CLEAR".

La función de código de seguridad se desactiva.

7 Salga del modo de Código de seguridad

Pulse el botón de Búsqueda.



- Si se ingresa un Código de seguridad incorrecto, se muestra "ERROR". Introduzca el código de seguridad correcto.

Función del modelo KDC-MP342U

Ajuste del modo de recepción

Seleccione el modo de recepción como se indica a continuación;

Modo de recepción	Visualización	Operación
Modo automático	"AUTO"	Sintoniza automáticamente la transmisión analógica cuando no hay disponible transmisión digital.
Digital	"DIGITAL"	Sólo emisiones digitales.
Analógico	"ANALOG"	Sólo emisiones analógicas.

1 Seleccione la fuente de radio HD

Pulse el botón [SRC].

Seleccione la pantalla de visualización "HD RADIO".

2 Ingrese al modo de menú

Pulse el botón de búsqueda durante al menos 1 segundo.

Se muestra "MENU".

3 Seleccione Modo de recepción

Pulse el botón [FM+] o [AM-].

Seleccione la pantalla de visualización "HDR MODE".

4 Ingrese al modo de recepción

Pulse el mando [AUD] durante al menos 1 segundo.

5 Establezca el modo de recepción

Pulse el botón [FM+] o [AM-].

6 Salga del modo de recepción

Pulse el botón de Búsqueda.

Ajuste del modo de demostración

Seleccione el modo de demostración como se indica a continuación;

Visualización	Preajuste
"DEMO ON"	La función del modo de demostración está activada.
"DEMO OFF"	Salir del modo de demostración (modo normal).

1 Ingrese al modo de menú

Pulse el botón de búsqueda durante al menos 1 segundo.

Se muestra "MENU".

2 Seleccione Modo de demostración

Pulse el botón [FM+] o [AM-].

Seleccione "DEMO".

3 Ajuste el modo de demostración

Pulse el mando [AUD] durante al menos 2 segundos.

4 Salga del modo de Demostración

Pulse el botón de Búsqueda.

Control del sintonizador de radio satélite (Opcional)

Funcionamiento básico

Selección de la fuente de radio satélite

Pulse el botón [SRC].

Seleccione la visualización "SAT"/"SIRIUS"/"XM".



- Es necesario registrarse en el proveedor de servicio para recibir el servicio de radio por satélite. Consulte al proveedor del servicio si aparece "CALL ... TO SUBSCRIBE".
- La radio puede tardar algo de tiempo en iniciar la recepción una vez que seleccione la fuente de radio por satélite.
- Si la recepción de la señal falla, se visualizará "Acquiring Signal"/"No Signal".

Cambio del modo de búsqueda

Visualización	Operación
"CHANNEL"	Control de búsqueda manual normal.
"PRESET"	Búsqueda por orden de los canales de la memoria de preajuste.

Para saber como seleccionar los elementos del menú, consulte <Sistema del menú> (página 54).

Seleccionar el canal

Pulse el botón [◀◀] o [▶▶].

Selección de la banda predefinida

Pulse el botón [FM+].

Cada vez que pulse el botón, la banda predefinida cambiará entre SR1, SR2, SR3 y SR4.

Exploración de canales

Pulse el botón [FM+] durante al menos 2 segundos.

Al pulsar este botón por 2 segundos o más le permite verificar canales individuales por 10 segundos cada uno. Al pulsar este botón otra vez por 2 segundos o más le permite salir de este modo.

Memoria de presintonización

Pulse el botón [1] — [6] deseado durante al menos 2 segundos.

Sintonización preajustada

Pulse el botón [1] — [6] deseado.

Búsqueda de categoría y de canal

Selección del canal y la categoría que desea recibir.

1 Introduzca el modo de búsqueda de categoría y de canal

Pulse el botón de Búsqueda.

2 Seleccione la categoría

Pulse el botón [FM+] o [AM-].

3 Seleccionar el canal

Pulse el botón [◀◀] o [▶▶].

Cancelación del modo de búsqueda de categoría y de canal

Pulse el botón de Búsqueda.



- No puede buscar el canal hasta que se adquiera la información de categoría.

Función del mando a distancia

Sintonización de acceso directo

Introducción del canal y sintonización.

1 Ingrese al modo de sintonización de acceso directo

Pulse el botón [DIRECT] del mando a distancia.

2 Introduzca el canal

Pulse los botones numéricos.

3 Realice la búsqueda de canal

Pulse el botón [◀◀] o [▶▶].

Cancelación de la sintonización de acceso directo

Pulse el botón [DIRECT] del mando a distancia.



- Si no pulsa ningún botón antes de 10 segundos, el modo de sintonización de acceso directo se cancelará automáticamente.
- Si no puede recibir ninguna señal en el canal de entrada debido a malas condiciones en la onda de radio u otros problemas, aparecerá "Acquiring Signal"/"No Signal".

Funciones básicas del mando a distancia

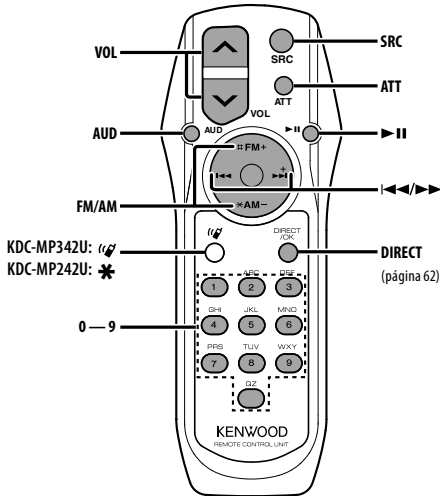

Control general

Control de volumen: **[VOL]**

Selección de fuente: **[SRC]**

Reducción de volumen: **[ATT]**

Al pulsar de nuevo el botón, el volumen vuelve al nivel anterior.

En el control de audio

Selección del elemento de audio: **[AUD]**

Ajuste el elemento de audio: **[VOL]**



- Consulte <Control de audio> (página 59) para el método de funcionamiento, como los procedimientos para el control de audio y otras operaciones.

En fuente de Sintonizador/Radio HD

Selección de banda: **[FM+]/ [AM-]**

Selección de emisora: **[|◀◀|/|▶▶|]**

Recuperación de emisoras presintonizadas: **[1] - [6]**

En fuente de CD/USB

Selección de música: **[|◀◀|/|▶▶|]**

Selección de Carpeta/Disco: **[FM+]/ [AM-]**

Pausa/Reproducción: **[▶ II]**

Cuando la fuente es Radio satélite (Función del modelo KDC-MP342U)

Selección de banda presintonizada: **[FM+]**

Selección de canal: **[|◀◀|/|▶▶|]**

Recuperar canales presintonizados: **[1] - [6]**



Acerca de **[📶]** (KDC-MP342U)

Este botón se utiliza cuando está conectada la CAJA DE MANOS LIBRES Bluetooth. para obtener más información, consulte el manual de instrucciones de la CAJA DE MANOS LIBRES Bluetooth.

Acerca de **[*]** (KDC-MP242U)

Sin utilizar.



- No deje el mando a distancia en superficies calientes como el salpicadero.

Carga y sustitución de la batería

Utilice dos baterías "AA"/"R6".

Deslice la tapa mientras presiona hacia abajo para quitarla tal y como se muestra.

Inserte las baterías con los polos + y - alineados correctamente, siguiendo la ilustración dentro de la caja.

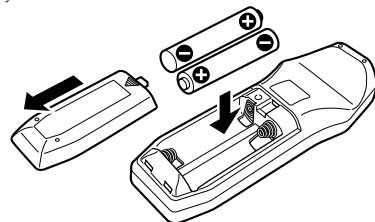

Apéndice

Acerca del archivo de audio

- **Archivos de audio que pueden reproducirse**
MP3 (.mp3), WMA (.wma)
- **Medio de disco reproducible**
CD-R/RW/ROM
- **Formato de archivo de disco reproducible**
ISO 9660 Nivel 1/2, Joliet, Romeo, nombre de archivo largo.
- **Dispositivo USB reproducible**
USB del tipo de almacenamiento masivo
- **Sistema de archivos del dispositivo USB reproducible**
FAT16, FAT32
- **Modelo reproducible de iPod**
KDC-MP342U

Aunque los archivos de audio cumplen los estándares anteriores, puede que no sea posible la reproducción según los tipos o condiciones del medio o dispositivo.

Orden de reproducción del archivo de audio

En el ejemplo del árbol de carpetas/archivos que se muestra a continuación, los archivos se reproducen en el orden de ① a ⑩.

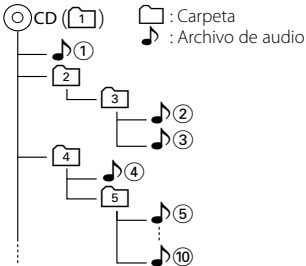

En el sitio web está disponible un manual en línea acerca de los archivos de audio, www.kenwood.com/audiofile/. En este manual en línea, se proporciona información detallada y notas que no se incluyen en este manual. Asegúrese de leer también el manual en línea.



- En este manual se utiliza el término "dispositivo USB" para hacer referencia a las memorias flash y los reproductores de audio digital con terminales USB.
- La palabra "iPod" que se utiliza en este manual hace referencia a un iPod conectado con el cable de conexión de iPod* (accesorio opcional).

* No se puede utilizar con el modelo KCA-IP500.

Consulte el sitio web para obtener información sobre los modelos de iPod que se pueden conectar y el cable de conexión de iPod que se debe utilizar.

www.kenwood.com/ipod/kca_ip/

Acerca del dispositivo USB

- Si inicia la reproducción después de conectar el iPod, se reproduce primero la música que se ha reproducido en el iPod.
En este caso, se muestra "RESUMING" sin que se muestre un nombre de carpeta, etc. Si se cambia el elemento de exploración se visualizará un título correcto, etc.
- No es posible utilizar el iPod si en éste se visualiza "KENWOOD" o "✓".
- Cuando se conecta el dispositivo USB a esta unidad, puede cargarse en caso de que la unidad esté encendida.
- Instale el dispositivo USB en un lugar que no le impida conducir su vehículo correctamente.
- No puede conectar un dispositivo USB por medio de un concentrador USB y un Lector multi tarjetas.
- Realice copias de seguridad de los archivos de audio utilizados con esta unidad. Los archivos de audio podrían borrarse según las condiciones de funcionamiento del dispositivo USB.
No nos haremos responsables de ningún daño que se derive del borrado de los datos almacenados.
- Esta unidad no incluye ningún dispositivo USB.
Es necesario que adquiera un dispositivo USB, disponible en tiendas.
- Al conectar el dispositivo USB, se recomienda el uso de CA-U1EX (opción).
No se garantiza una reproducción normal cuando se utilice un cable que no sea el cable USB compatible. Conectar un cable cuya longitud total sea superior a 5 m puede provocar una reproducción anormal.

Acerca del sintonizador de radio satélite (Opcional)

Esta unidad es compatible con los sintonizadores de Radio satélite emitidos por SIRIUS y XM.

Consulte el manual de instrucciones del sintonizador de Radio Satélite.

Acerca del radio HD (Opcional)

Cuando conecta una radio HD, las características de sintonización de la unidad se desactivan y cambian a las características de sintonización de radio HD.

Con el sintonizador de radio HD, puede usar las funciones similares del sintonizador. Consulte las características del sintonizador para saber cómo utilizar las funciones.

Para el funcionamiento del KCA-BT200 (Opcional)

Para el funcionamiento consulte el modelo A-1 en el manual de instrucciones del KCA-BT200 y la siguiente tabla. El botón [AUTO]/[TI] se debe reemplazar por el botón [SRC] para <Contestar una llamada en espera después de finalizar la llamada actual>.

Notación utilizada en el manual de instrucciones del KCA-BT200	Operación
Botón [▶]	Mando [AUD]
Mando de control	Mando [AUD]
Botón [AUTO]/[TI]	Botón [DISP]
Mando de control hacia arriba o hacia abajo	Botón [FM+] o [AM-]
Mando de control hacia la izquierda o hacia la derecha	Botón [◀◀] o [▶▶]

Para el funcionamiento del KCA-BT100 (Opcional)

Para controlar el KCA-BT100, opere del siguiente modo;

Para realizar el ajuste de <Selección de Modo de marcación>, seleccione <Sistema del menú> (página 54). Al pulsar el mando [AUD] durante al menos 1 segundo después de haber seleccionado el elemento "D.MODE" le permite ingresar al modo de selección del método de marcación. Para salir del modo de selección del método de marcación, pulse el botón de búsqueda.

Para <Desconectar una llamada>, <Borrar el mensaje de desconexión> y <Rechazar una llamada entrante>, pulse el botón [DISP] durante al menos 1 segundo.

Además, algunas pantallas son diferentes de la descripción dada en el Manual de Instrucciones del KCA-BT100.

Pantallas del Manual de Instrucciones del KCA-BT100	Pantallas actuales en esta unidad
"DISCONCT"	"HF D-CON"
"CONNECT"	"HF CON"
"PHN-DEL"	"DVC-DEL"
"P-STATUS"	"D-STATUS"
"BT-CON Y"	"HF-CON Y"
"BT-CON N"	"HF-CON N"

Glosario del menú

• ICON

Ajusta el modo de gráficos de la pantalla de visualización durante la condición de reproducción normal.

ON1: Se enciende.

ON2: Se visualiza una animación.

OFF: Se apaga.

• SWPRE (Cambio de salida de preamplificador)

Cambia la salida de preamplificación entre la salida trasera ("R") y la salida de subwoofer ("SW").

• SPRM (Supreme)

Tecnología para extrapolar y suplementar con algoritmos patentados, el rango de frecuencia alta que se corta al encodificar una velocidad de bits baja (menor a 128 Kbps, frecuencia de muestreo es 44,1 kHz).

La suplementación es optimizada por el formato de compresión (MP3 o WMA) y se procesa de acuerdo con la velocidad de transmisión de bits.

El efecto es insignificante con música codificada a una velocidad de transmisión de bits alta, variable o que tenga un rango de frecuencia alta mínimo.

• AUTO1, AUTO2, MANUAL (Selección de modo de sintonización)

Seleccione el modo de sintonización de la radio.

Modo de sintonización	Visualización	Operación
Búsqueda automática	"AUTO1"	Búsqueda automática de una emisora.
Búsqueda de emisora presintonizada	"AUTO2"	Búsqueda de emisoras por orden en la memoria de presintonización.
Manual	"MANUAL"	Control de sintonización manual normal.

• AUX

Al ajustar en ON (activado), se puede seleccionar la fuente AUX.

ON1: Emite el sonido de la unidad externa conectada en el terminal AUX al cambiar a la fuente AUX.

ON2: Activa la función de atenuador al cambiar a la fuente AUX.

Desactiva la función del atenuador cuando se escucha la emisión desde una unidad externa. Esto previene el ruido producido cuando no se encuentra conectada ninguna unidad externa en el terminal AUX.

OFF: Desactiva la selección de la fuente AUX.

Ajuste en OFF cuando no utilice la terminal AUX.

Apéndice

- **CD READ**

Establece el método de lectura de CD.

Cuando no se pueda reproducir un formato especial de CD, ajuste esta función en "2" para forzar la reproducción. Tenga en cuenta que algunos CDs de música puede que no se reproduzcan incluso ajustando a "2". Además, los archivos de audio no podrán reproducirse cuando el ajuste está en "2". Normalmente, mantenga este ajuste en "1".

1 : Distingue automáticamente entre disco de archivos de audio y CD de música cuando se reproduce el disco.

2 : Fuerza la reproducción como CD de música.

Accesorios/ Procedimiento de instalación

Accesorios

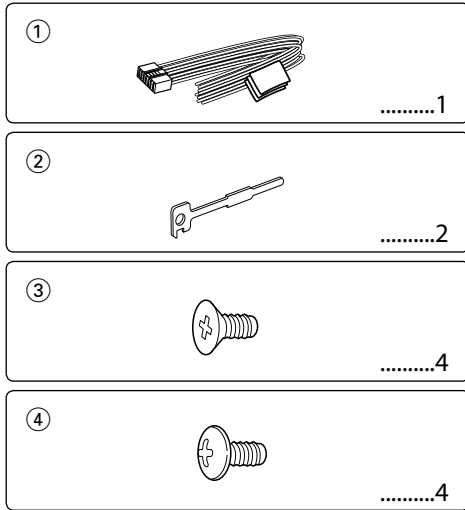

- No instale la unidad en un sitio expuesto a la luz directa del sol, o excesivamente húmedo o caluroso. Además deberá evitar sitios con mucho polvo o la posibilidad de que se derrame agua sobre ella.
- No utilice sus propios tornillos. Útilice sólo los tornillos incluidos. El uso de tornillos diferentes podría causar daños en la unidad principal.
- Si no se enciende la alimentación (se muestra "PROTECT"), el cable de altavoz puede que haya sufrido un cortocircuito o que haya tocado el chasis del vehículo y se haya activado la función de protección. Por lo tanto, el cable del altavoz debe ser revisado.
- Si el encendido de su automóvil no está provisto de la posición ACC, conecte los cables de encendido a una fuente de alimentación que pueda conectarse y desconectarse con la llave de encendido. Si conecta el cable de encendido a una fuente de alimentación que recibe un suministro constante de alimentación tales como los cables de la batería, la batería podría descargarse.
- Si la consola tiene una tapa, asegúrese de instalar la unidad de modo que la placa frontal no golpee la tapa al abrir y cerrar.
- Si se funde el fusible, en primer lugar asegúrese de que los cables no hayan causado un cortocircuito, y luego reemplace el fusible usado por otro del mismo régimen.
- Enrolle los cables no conectados con una cinta de vinilo u otro material similar para que queden aislados. Para evitar cortocircuitos, no retire las tapas de los extremos de los cables o terminales no conectados.
- Conecte los cables de los altavoces a cada uno de los terminales correspondientes. La conexión compartida de los cables ⊖ o la conexión a tierra de los mismos a cualquier parte metálica del automóvil podrá dañar la unidad o impedir su correcto funcionamiento.
- Cuando se han conectado solamente dos altavoces al sistema, conecte los conectores ya sea a ambos terminales de salida delanteros, o a ambos terminales de salida traseros (o sea, no mezcle terminales delanteros y traseros). Por ejemplo, si conecta el conector ⊕ del altavoz izquierdo a un terminal de salida delantero, no conecte el conector ⊖ del altavoz derecho a un terminal de salida trasero.
- Después de instalar la unidad, compruebe que las lámparas de freno, las luces intermitentes, el limpiaparabrisas, etc. funcionen satisfactoriamente.
- Instale la unidad en un ángulo de 30° o menos.

Procedimiento de instalación

1. Para evitar cortocircuitos, retire la llave del encendido y desconecte el terminal ⊖ de la batería.
2. Realice las conexiones de los cables de entrada y salida adecuadas para cada unidad.
3. Conecte los cables del altavoz del mazo de conductores.
4. Conecte los cables del mazo de conductores en el orden siguiente: tierra, batería, encendido.
5. Conecte el conector del mazo de conductores a la unidad.
6. Instale la unidad en su automóvil.
7. Vuelva a conectar el terminal ⊖ de la batería.
8. Pulse el botón de reposición.

▲ ADVERTENCIA

Si conecta el cable de encendido (rojo) y el cable de la batería (amarillo) al chasis del automóvil (tierra), podría producir un cortocircuito y esto a su vez, un incendio. Conecte siempre esos cables a la fuente de alimentación que pasa por la caja de fusibles.



- La instalación y cableado de este producto requiere de habilidad y experiencia. Por motivos de seguridad, deja la labor de instalación y montaje en manos de profesionales.
- Asegúrese de utilizar para la unidad una fuente de alimentación de 12V CC con conexión a tierra negativa.

Acerca de los reproductores de CD/ cambiadores de discos conectados a esta unidad

Si el reproductor de CD/ cambiador de disco tiene el interruptor "O-N", ajústelo en la posición "N". Las funciones que pueden utilizarse y la información que puede visualizarse diferirán según sean los modelos que se conecten.

Conexión de cables a los terminales

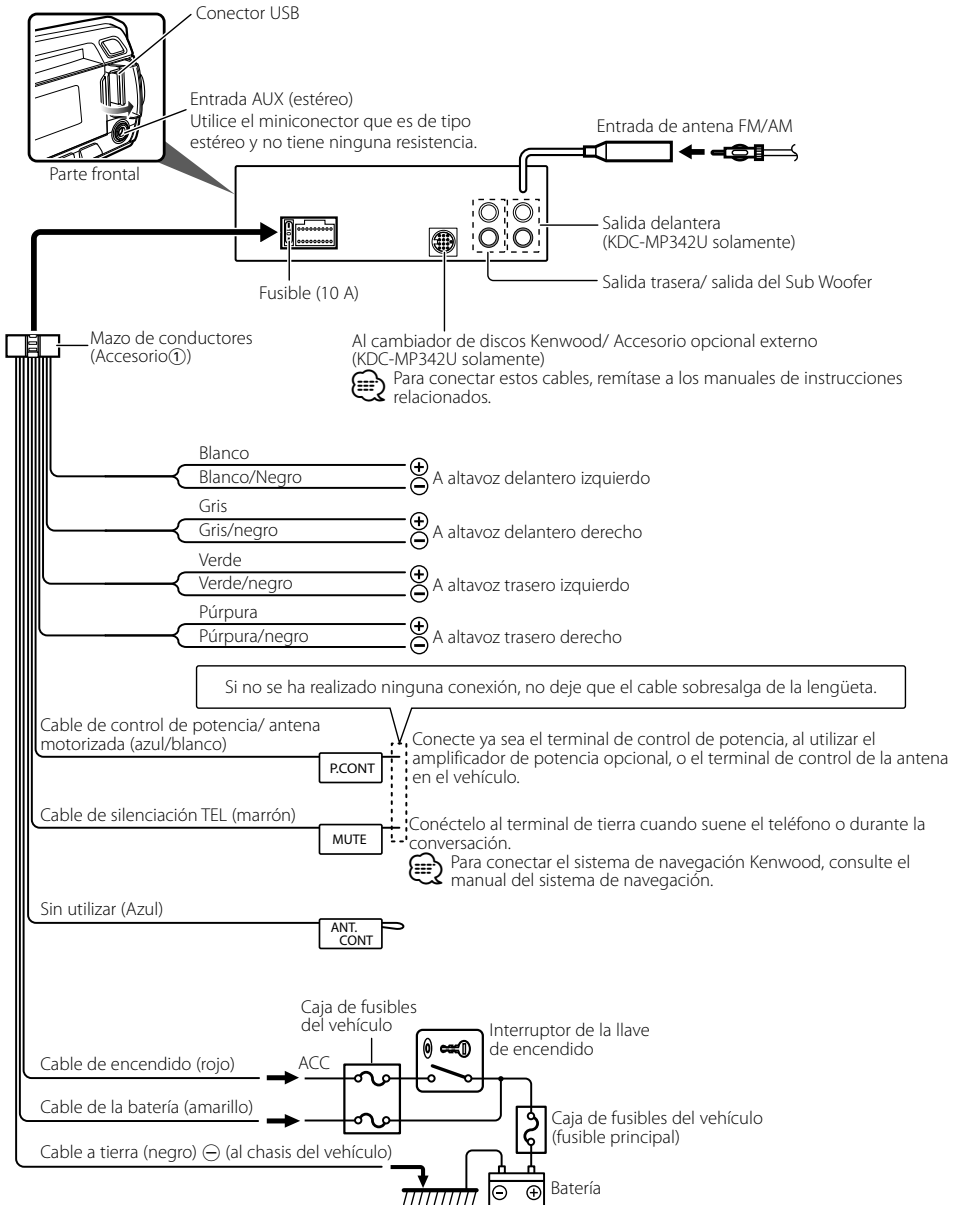

Instalación/Desmontaje de la unidad

Automóviles no japoneses

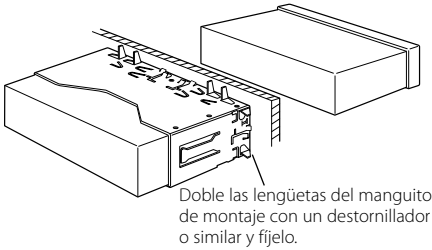

- Asegúrese de que la unidad esté firmemente instalada en su lugar. Si está instalada en forma inestable, podrían ocurrir fallas de funcionamiento (p.ej, saltos de sonido).

Automóiles japoneses

- 1 Refiérase a la sección <Extracción del marco de goma dura> y retire el marco de goma dura.
- 2 Alinee los orificios de la unidad (dos lugares en cada lado) con la ménsula de montaje del vehículo y fije la unidad con los tornillos suministrados.

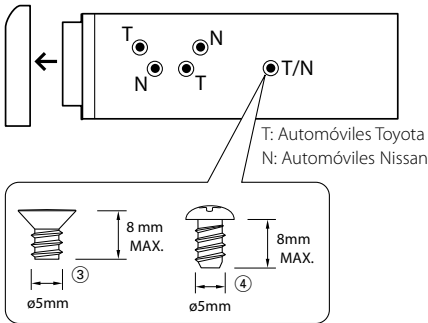

Accesorio ③...para automóviles Nissan
Accesorio ④...para automóviles Toyota

Extracción del marco de goma dura

- 1 Enganche las uñas de agarre en la herramienta de extracción y quite los dos enganches en el nivel superior. Suba el bastidor y tire de él hacia adelante tal como se indica en la figura.

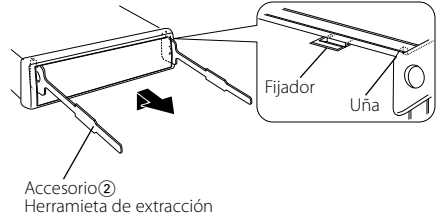

- 2 Al quitar el nivel superior, quite las dos posiciones inferiores.



- Se puede quitar el marco de la parte de abajo de la misma forma.

Desmontaje de la unidad

- 1 Refiérase a la sección <Extracción del marco de goma dura> y retire el marco de goma dura.
- 2 Inserte profundamente las dos herramientas de extracción en las ranuras de cada lado, tal como se muestra en la figura.
- 3 Empuje la herramienta de extracción hacia abajo, mientras presiona hacia adentro, y extraiga la unidad hasta la mitad.

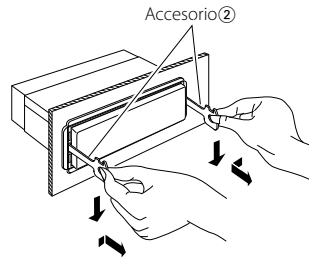

- Preste atención para no lastimarse con las uñas de agarre de la herramienta de extracción.
- 4 Termine de sacar la unidad con las manos, prestando atención para no dejarla caer.

Guía Sobre Localización De Averías

Algunas funciones de esta unidad podrían estar deshabilitadas debido a algunos ajustes realizados en la misma.

- !** • **No se puede configurar el subwoofer.**
- **No se puede configurar el filtro de paso bajo.**
- **No hay emisión del subwoofer.**
 - ▶ • <Salida de Subwoofer> de <Funcionamiento Básico> (página 52) no se encuentra establecido en Activado.
 - La salida de previo no está establecida en el subwoofer. ^{ES} "SWPRE" de <Sistema del menú> (página 54)

- !** • **No se puede registrar un código de seguridad.**
- **No se puede configurar la pantalla de visualización.**
 - ▶ El <Ajuste del modo de demostración> (página 61) no está desactivado.

Lo que podría parecer un fallo de funcionamiento de su unidad podría ser simplemente el resultado de un pequeño error de operación o de un defecto de conexión. Antes de acudir al servicio, verifique primero el siguiente cuadro sobre los problemas que se podrían presentar.

General

? El tono del sensor de toque no suena.

- ✓ El terminal de salida de preamplificador está siendo utilizado.
- ^{ES} El tono del sensor de toque no puede ser emitido desde el terminal de salida de preamplificador.

Fuente de sintonizador

? Recepción de radio deficiente.

- ✓ No está extendida la antena del automóvil.
- ^{ES} Extraiga completamente la antena.

Fuente de Disco

? No se reproduce el disco especificado, sino otro.

- ✓ El CD especificado está muy sucio.
 - ^{ES} Limpie el CD, consultando el método de limpieza de CD de la sección <Manipulación de CDs> (página 51).
- ✓ El disco está cargado en una ranura diferente de la especificada.
 - ^{ES} Saque el cartucho de discos y verifique el número del disco especificado.
- ✓ El disco está muy rayado.
 - ^{ES} Pruebe otro disco.

En la fuente de archivo de audio

? El sonido se omite cuando se reproduce un archivo de audio.

- ✓ El medio está rayado o sucio.
 - ^{ES} Limpie el medio, remitiéndose a la limpieza de CD de la sección <Manipulación de CDs> (página 51).
- ✓ La condición de grabación no es buena.
 - ^{ES} Grabe el medio de nuevo o utilice otro.

Los mensajes mostrados a continuación presentan las condiciones de su sistema.

TOC ERR:	<ul style="list-style-type: none">• No se ha cargado el disco en el cartucho de discos.• El CD está muy sucio. El CD está boca abajo. El CD está muy rayado.	NO DVICE:	<p>El dispositivo USB está seleccionado como fuente aunque no hay conectado ningún dispositivo USB.</p> <ul style="list-style-type: none">⇨ Cambie la fuente a cualquier otra distinta de USB. Conecte un dispositivo USB y cambie de nuevo a la fuente USB.
E-05:	El disco no se puede leer.	NA DVICE:	<ul style="list-style-type: none">• Se ha conectado un dispositivo USB no compatible.• Se ha producido un error en la conexión del iPod.⇨ Compruebe que el iPod conectado sea un iPod compatible. Consulte <Acerca del archivo de audio> (página 64) para información concerniente a los iPods que son compatibles.
E-77:	Por algún motivo, la unidad funciona en forma defectuosa. <ul style="list-style-type: none">⇨ Pulse el botón de reposición en la unidad. Si el código "E-77" no desaparece, póngase en contacto con su centro de servicio más cercano.	NO MUSIC/E-15:	<ul style="list-style-type: none">• El dispositivo USB conectado no contiene archivos de audio reproducibles.• Se reprodujeron medios que no tenían datos grabados que la unidad pudiera reproducir.
E-99:	La unidad de discos tiene algún problema. O la unidad está funcionando incorrectamente por alguna razón. <ul style="list-style-type: none">⇨ Inspeccione el cargador de discos. Y después pulse el botón de reposición en la unidad. Si el código "E-99" no desaparece, póngase en contacto con su centro de servicio más cercano.	USB ERR:	<p>Podría haberse producido algún problema en el dispositivo USB conectado.</p> <ul style="list-style-type: none">⇨ Quite el dispositivo USB, después gire el interruptor de encendido a ON. Si se repite la misma visualización, utilice otro dispositivo USB.
IN (Parpadeo):	La sección del reproductor de CD no está funcionando apropiadamente. <ul style="list-style-type: none">⇨ Vuelva a insertar el CD. Si no se puede expulsar el CD o si la pantalla de visualización continua parpadeando aún cuando se haya vuelto a insertar correctamente el CD, apague la alimentación y póngase en contacto con el centro de servicio más cercano.	iPod ERR:	<p>Se ha producido un error en la conexión del iPod.</p> <ul style="list-style-type: none">⇨ Quite el dispositivo USB y, a continuación, vuelva a conectarlo.⇨ Confirme que el software del iPod es la última versión.
PROTECT (Parpadeo):	<p>El cable del altavoz tiene un corto circuito o toca el chasis del vehículo y por lo tanto se activa la función de protección.</p> <ul style="list-style-type: none">⇨ Conecte o aisle al cable del altavoz correctamente y pulse el botón de reposición. Si el código "PROTECT" no desaparece, póngase en contacto con su centro de servicio más cercano.	REMOVE (Parpadeo):	<p>Se ha seleccionado el modo de extracción para el dispositivo USB/iPod. Puede extraer el dispositivo USB/iPod con seguridad.</p>
NA FILE:	Se reproduce un archivo de audio con un formato que no es compatible con esta unidad.		
COPY PRO:	Se reprodujo un archivo con protección contra copias.		
READ ERR:	<p>El sistema de archivo del dispositivo USB conectado está roto.</p> <ul style="list-style-type: none">⇨ Copie los archivos y carpetas para el dispositivo USB nuevamente. Si se visualiza todavía el mensaje de error, inicialice el dispositivo USB o use otros dispositivos USB.		

Especificaciones

Sección del sintonizador de FM

- Gama de frecuencias
intervalo 200 kHz
: 87,9 MHz — 107,9 MHz
- intervalo 50 kHz (KDC-MP242U)
: 87,5 MHz — 108,0 MHz
- Sensibilidad útil (Relación señal/ruido = 30dB)
: 9,3 dBf (0,8 μ V/ 75 Ω)
- Sensibilidad de silenciamiento (Relación señal/ruido = 50dB)
: 15,2dBf (1,6 μ V/ 75 Ω)
- Respuesta de frecuencia (± 3 dB)
: 30 Hz – 15 kHz
- Relación señal a ruido (MONO)
: 70 dB
- Selectividad (± 400 kHz)
: ≥ 80 dB
- Separación estéreo (1 kHz)
: 40 dB

Sección del sintonizador de AM

- Gama de frecuencias (intervalo 10 kHz)
: 530 kHz – 1700 kHz
- Sensibilidad útil (Relación señal/ruido = 20dB)
: 28 dB μ (25 μ V)

Sección del reproductor de CD

- Diodo láser
: GaAlAs
- Filtro digital (D/A)
: 8 veces sobremuestreo
- Convertidor D/A
: 24 Bit
- Velocidad de giro
: 500 – 200 rpm (CLV)
- Fluctuación y trémolo
: Por debajo del límite medible
- Respuesta de frecuencia (± 1 dB)
: 20 Hz – 20 kHz
- Distorsión armónica total (1 kHz)
: 0,01 %
- Relación señal a ruido (1 kHz)
: 105 dB
- Gama dinámica
: 93 dB
- MP3 decodificado
: Compatible con MPEG-1/2 Audio Layer-3
- WMA decodificado
: Compatible con Windows Media Audio

Interfaz USB

- Estándar USB
: USB1.1/ 2.0 (Full speed)
- Corriente de alimentación máxima
: 500 mA
- Sistema de archivos
: FAT16/ 32
- MP3 decodificado
: Compatible con MPEG-1/2 Audio Layer-3
- WMA decodificado
: Compatible con Windows Media Audio

Sección de audio

- Potencia de salida máxima
: 50 W x 4
- Potencia completa de todo el ancho de banda (a menos del 1% THD)
: 22 W x 4
- Impedancia del altavoz
: 4 – 8 Ω
- Acción tonal
Graves : 100 Hz ± 8 dB
Registro medio : 1 kHz ± 8 dB
Agudos : 10 kHz ± 8 dB
- Nivel de salida de preamplificador/carga (CD)
: 2000 mV/10 k Ω
- Impedancia de salida de preamplificador
: $\leq 600 \Omega$

Entrada auxiliar

- Respuesta de frecuencia (± 3 dB)
: 20 Hz – 20 kHz
- Voltaje de entrada máximo
: 1200 mV
- Impedancia de entrada
: 10 k Ω

General

- Voltaje de funcionamiento (11 – 16 V admisibles)
: 14,4 V
- Consumo de corriente máxima
: 10 A
- Tamaño de instalación (An x Al x F)
: 182 x 53 x 155 mm
7-3/16 x 2-1/16 x 6-1/8 pulgadas
- Peso
: 2,9 lbs (1,3 kg)

Las especificaciones se encuentran sujetas a cambios sin previo aviso.

Free Manuals Download Website

<http://myh66.com>

<http://usermanuals.us>

<http://www.somanuals.com>

<http://www.4manuals.cc>

<http://www.manual-lib.com>

<http://www.404manual.com>

<http://www.luxmanual.com>

<http://aubethermostatmanual.com>

Golf course search by state

<http://golfingnear.com>

Email search by domain

<http://emailbydomain.com>

Auto manuals search

<http://auto.somanuals.com>

TV manuals search

<http://tv.somanuals.com>