

# KENWOOD

## KDC-MP238/CR KDC-MP208 KDC-138/CR

CD-RECEIVER

### INSTRUCTION MANUAL

AMPLI-TUNER LECTEUR DE CD

### MODE D'EMPLOI

REPRODUCTOR DE DISCOS COMPACTOS RECEPTOR DE FM/AM

### MANUAL DE INSTRUCCIONES

Kenwood Corporation



**Take the time to read through this instruction manual.**

**Familiarity with installation and operation procedures will help you obtain the best performance from your new CD-receiver.**

#### **For your records**

Record the serial number, found on the back of the unit, in the spaces designated on the warranty card, and in the space provided below. Refer to the model and serial numbers whenever you call upon your Kenwood dealer for information or service on the product. Model KDC-MP238/CR/MP208/138/CR Serial number \_\_\_\_\_

**US Residence Only**

### **Register Online**

Register your Kenwood product at  
**[www.Kenwoodusa.com](http://www.Kenwoodusa.com)**

© B64-3898-00/00 (KW)

# Contents

<b>Before use</b>	<b>3</b>	<b>Appendix</b>	<b>14</b>
<b>Basic Operation</b>	<b>4</b>	<b>Accessories/ Installation Procedure</b>	<b>15</b>
General functions		<b>Connecting Wires to Terminals</b>	<b>16</b>
Tuner functions		<b>Installation</b>	<b>17</b>
Disc play functions		<b>Troubleshooting Guide</b>	<b>18</b>
<b>General Operation</b>	<b>6</b>	<b>Specifications</b>	<b>19</b>
Audio Control			
Audio Setup			
Speaker Setting			
Switching Display			
<b>Tuner Operation</b>	<b>8</b>		
Frequency Step Setting			
<b>Music disc/Audio file Operation</b>	<b>9</b>		
Direct Music Search			
Direct Disc Search			
Folder Select			
<b>Menu Operation</b>	<b>10</b>		
Menu System			
Activating Security Code			
Deactivating Security Code			
Manual Clock Adjustment			
Auxiliary Input Display Setting			
Receive mode Setting			
Demonstration mode Setting			
<b>Basic Operations of remote control</b>	<b>13</b>		

## Before use

### ▲WARNING

#### To prevent injury or fire, take the following precautions:

- To prevent a short circuit, never put or leave any metallic objects (such as coins or metal tools) inside the unit.

#### Before using this unit for the first time

This unit is initially set on the Demonstration mode. When using this unit for the first time, cancel the <Demonstration mode Setting> (page 12).

#### How to reset your unit

- If the unit fails to operate properly, press the Reset button. The unit returns to factory settings when the Reset button is pressed.
- Press the reset button if the disc auto changer fails to operate correctly. Normal operation should be restored.

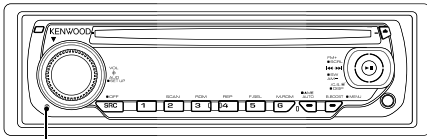

Reset button

#### Cleaning the Unit

If the faceplate of this unit is stained, wipe it with a dry soft cloth such as a silicon cloth. If the faceplate is stained badly, wipe the stain off with a cloth moistened with neutral cleaner, then wipe it again with a clean soft dry cloth.



- Applying spray cleaner directly to the unit may affect its mechanical parts. Wiping the faceplate with a hard cloth or using a volatile liquid such as thinner or alcohol may scratch the surface or erase characters.

#### Cleaning the Faceplate Terminals

If the terminals on the unit or faceplate get dirty, wipe them with a clean soft dry cloth.

#### Lens Fogging

When you turn on the car heater in cold weather, dew or condensation may form on the lens in the CD player of the unit. Called lens fogging, this condensation on the lens may not allow CDs to play. In such a situation, remove the disc and wait for the condensation to evaporate. If the unit still does not operate normally after a while, consult your Kenwood dealer.

- If you experience problems during installation, consult your Kenwood dealer.
- When you purchase optional accessories, check with your Kenwood dealer to make sure that they work with your model and in your area.
- The characters which can be displayed by this unit are A-Z 0-9 @ " ' ` % & \* + - = , . / \ < > [ ] ( ) ; : ^ - { } | ~ . (KDC-MP238/KDC-MP238CR/KDC-MP208)
- The illustrations of the display and the panel appearing in this manual are examples used to explain more clearly how the controls are used. Therefore, what appears on the display in the illustrations may differ from what appears on the display on the actual equipment, and some of the illustrations on the display may be inapplicable.

#### Handling CDs

- Do not touch the recording surface of the CD.
- Do not stick tape etc. on the CD, or use a CD with tape stuck on it.
- Do not use disc type accessories.
- Clean from the center of the disc and move outward.
- When removing CDs from this unit, pull them out horizontally.
- If the CD center hole or outside rim has burrs, use the CD only after removing the burrs with a ballpoint pen etc.

#### CDs that cannot be used

- CDs that are not round cannot be used.

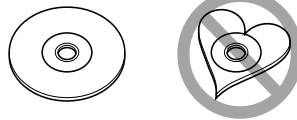

- CDs with coloring on the recording surface or CDs that are dirty cannot be used.

- This unit can only play the CDs with   

This unit may not correctly play discs which do not have the mark.

- You cannot play a CD-R or CD-RW that has not been finalized. (For the finalization process refer to your CD-R/CD-RW writing software, and your CD-R/CD-RW recorder instruction manual.)

# Basic Operation

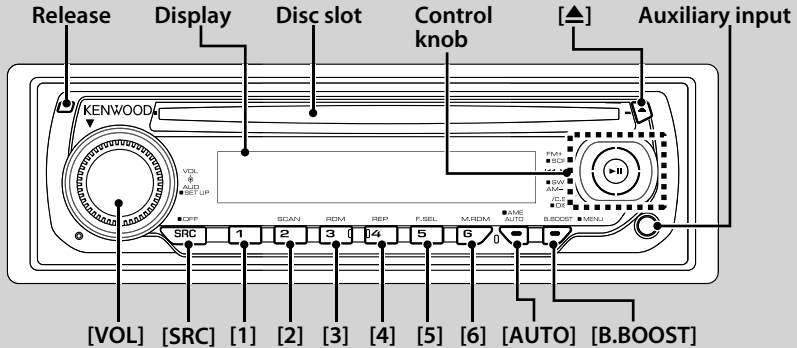

## General functions

### Power/Source Select button [SRC]

Turns on the power.

When the power is on, the source switches between Tuner ("TUNER"/"TunE"), CD ("CD"), Auxiliary input ("AUX"/"AUH"), and Standby ("STANDBY"/"STBy") each time this button is pressed.

Press at least 1 second to turn off the power.



- When an optional accessory is connected, the source name for each device appears (KDC-MP238 only).

### Volume control [VOL]

### Bass boost [B.BOOST]

Switches between Boost 1 ("BB-L L1"/"L1 BB-L"), Boost 2 ("BB-L L2"/"L2 BB-L"), and Boost off ("BB-L OFF"/"OFF BB-L") each time this button is pressed.

### Faceplate release Release

Releases the faceplate lock so that it can be removed. Refer to the following diagram when reattaching the faceplate.

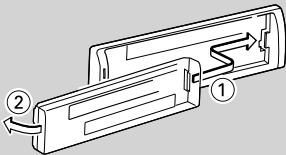

- The faceplate is a precision piece of equipment and can be damaged by shocks or jolts.
- Keep the faceplate in its faceplate case while detached. (KDC-MP238/KDC-238CR/KDC-138CR)
- Do not place the faceplate (and the faceplate case) in areas

exposed to direct sunlight, excessive heat or humidity. Also avoid places with too much dust or the possibility of water splashing.

- To prevent deterioration, do not touch the terminals of the unit or faceplate with your fingers.

### Auxiliary input Auxiliary input

Connect a portable audio device with mini-plug cable (3.5  $\emptyset$ ).



- Use the mini-plug cable which is stereo type and does not have any resistance.

### Muting volume upon reception of phone call

When there is a call, "CALL" is displayed and the audio system is paused.

When the call ends, "CALL" disappears and the audio system comes back on.

The audio system comes back on when [SRC] is pressed during a call.

### Subwoofer output (KDC-MP238/KDC-MP238CR/ KDC-MP208/KDC-138) Control knob

Switches between ON ("SW ON"/"On SUB") and OFF ("SW OFF"/"OFF SUB") each time the bottom side is pressed for at least 2 seconds.

### Clock display (KDC-138/KDC-138CR)



### Control knob

Switches between ON and OFF each time the center is pressed at least one second.



: Indicates the button etc. to operate.

## Tuner functions

### Band select Control knob

Switches between FM1, FM2, and FM3 each time the top side is pressed.

Switches to AM when the bottom side is pressed.

### Tuning Control knob

Changes the frequency when the left or right side is pressed.



- During reception of stereo stations the "ST" indicator is ON.

### Tuning mode select [AUTO]

Switches as follows each time this button is pressed.

Tuning mode	Display	Operation
Auto seek	"AUTO 1"	Automatic search for a station.
Preset station seek	"AUTO 2"	Search in order of the stations in the Preset memory.
Manual	"MANUAL"/ "MANU"	Normal manual tuning control.

### Preset memory [1] - [6]

Memorize the station selected when pressing for at least 2 seconds.

### Auto memory entry [AUTO]

Memorizes six stations with good reception automatically when pressed for at least 2 seconds.

### Preset tuning [1] - [6]

Recalls the memorized station.

## Disc play functions

### Disc play Disc slot

Starts playing when a disc is inserted.

When a CD is inserted, the "IN" indicator is ON.



- 3 inch CD cannot be used. Attempt to insert using an adapter can cause malfunction.
- Refer to <About Audio file> (page 14) for the Audio file by models you can play.

### Pause and play Control knob

Switches between pause and play each time the center is pressed.

### Disc ejection [▲]



- You can eject the disc for 10 minutes after switching off the engine.

### Music search Control knob

Changes the music when the left or right side is pressed.

Fast reverses or forwards the music while pressing the left or right side.

### Folder/Disc search (KDC-MP238/KDC-MP238CR/ KDC-MP208) Control knob

Switches the folder containing the audio file or the disc in the disc changer when pressing the top or bottom side.

### Track/ File/ Disc/ Folder repeat play [4]

Switches between Track Repeat ("TRAC REP"/"REP"), Disc Repeat ("DISC REP") (In Disc Changer), and OFF ("REP OFF") when pressed while playing a CD.

Switches between File Repeat ("FILE REP"), Folder Repeat ("FOLD REP"), and OFF ("REP OFF") when pressed while playing an audio file.

### Scan play [2]

Successively plays the intro of the music in the disc or folder.

"TRAC SCN"/"FILE SCN"/"SCN" is displayed during Scan Play.

### Random play [3]

Randomly plays the music in the disc or folder.

"DISC RDM"/"FOLD RDM"/"RDM" is displayed during Random Play.

### Magazine random play (KDC-MP238) [6]

Randomly plays the music in the disc changer.

"MGZN RDM" is displayed during Magazine Random Play.

### Text/Title scroll (KDC-MP238/KDC-MP238CR/ KDC-MP208) Control knob

Scrolls the CD and audio file text display when pressing the top side for at least 2 seconds.

# General Operation

## Audio Control

### 1 Select the source to adjust

Press the [SRC] button.

### 2 Enter Audio Control mode

Press the [VOL] knob.

### 3 Select the Audio item to adjust

Press the [VOL] knob.

Adjustment Item	Display	Range
Subwoofer level*	"SW L"/"L SUB"	-15 — +15
System Q	"NATURAL/FLAT"/ "ROCK"/"POPS"/ "EASY"/"TOP40/TP40"/ "JAZZ"/"USER"	Natural/Rock/Pops/Easy/ Top 40/Jazz/User setting
Bass level	"BAS L"/"L BAS"	-8 — +8
Middle level	"MID L"/"L MID"	-8 — +8
Treble level	"TRE L"/"L TRE"	-8 — +8
Balance	"BAL"/"BL"	Left 15 — Right 15
Fader	"FAD"/"FD"	Rear 15 — Front 15

*Exit Audio Control mode (Volume control mode)*

\*Function of KDC-MP238/MP238CR/MP208/138.



- "USER": This appears when Bass level, Middle level, and Treble level are adjusted. When "USER" is selected, these levels are recalled.

### 4 Adjust the Audio item

Turn the [VOL] knob.

### 5 Exit Audio Control mode

Press any button.

Press a button other than the [VOL] knob.

## Audio Setup

Setting the Sound system.

### 1 Select the source to adjust

Press the [SRC] button.

### 2 Enter Audio Setup mode

Press the [VOL] knob for at least 1 second.

### 3 Select the Audio Setup item to adjust

Press the [VOL] knob.

Adjustment Item	Display	Range
Low Pass Filter*	"LPF"	80/120/160/Through(OFF) Hz
Volume offset	"V-OFF"/"V-OF"	-8 — ±0 (AUX: -8 — +8)

\*Function of KDC-MP238/MP238CR/MP208/138.



- Volume offset: Sets each source's volume as a difference from the basic volume.

### 4 Adjust the Audio setup item

Turn the [VOL] knob.

### 5 Exit Audio Setup mode

Press the [VOL] knob for at least 1 second.

## Speaker Setting

Fine-tuning so that the System Q value is optimal when setting the speaker type.

### 1 Enter Standby

Press the [SRC] button.

Select the "STANDBY"/"STBY" display.

### 2 Enter Speaker Setting mode

Press the [VOL] knob.

### 3 Select the Speaker type

Turn the [VOL] knob.

Speaker type	Display
OFF	"SP OFF"/"SP-F"
For 5 & 4 in. speaker	"SP 5/4"/"SP-5"
For 6 & 6x9 in. speaker	"SP 6*9/6"/"SP-6"
For the OEM speaker	"SP OEM"/"SP-0"

### 4 Exit Speaker Setting mode

Press the [VOL] knob.

Function of KDC-MP238/KDC-MP238CR/KDC-MP208

## Switching Display

Changing the information displayed.

### 1 Enter Switching Display mode

Press the center of the Control knob for at least 1 second.

"DISP SEL" is displayed.

### 2 Select the Display item

Press the right or left side of the Control knob.

### In Tuner source

Information	Display
Frequency	"FREQ"
Clock	"CLOCK"

### **In CD & External disc source**

<b>Information</b>	<b>Display</b>
Disc title	"D-TITLE"
Track title	"T-TITLE"
Play time & Track number	"P-TIME"
Clock	"CLOCK"

### **In Audio file source**

<b>Information</b>	<b>Display</b>
Music title & Artist name	"TITLE"
Album name & Artist name	"ALBUM"
Folder name	"FOLDER"
File name	"FILE"
Play time & Music number	"P-TIME"
Clock	"CLOCK"

### **In HD Radio source (KDC-MP238)**

<b>Information</b>	<b>Display</b>
Station name	"ST NAME"
Music title/ Artist name/ Album name/ Genre	"TITLE"
Frequency	"FREQ"
Clock	"CLOCK"

### **In Standby/ Auxiliary input source**

<b>Information</b>	<b>Display</b>
Source name	"SRC NAME"
Clock	"CLOCK"

## **3 Exit Switching Display mode**

Press the center of the Control knob.



- When you select the clock display, the display setting of each source will be changed to the clock display.
- Album name cannot be displayed in WMA file.
- If the selected display item does not have any information, alternative information is displayed.

# Tuner Operation

Function of KDC-MP238CR/KDC-MP138CR

## Frequency Step Setting

---

Changing the tuning frequency step.  
The original setting is FM band 50 kHz.

### 1 Turn the power OFF

Press the [SRC] button for at least 1 second.

### 2 Switch the frequency step

While pressing the [1] and [5] buttons, press the [SRC] button.

Release your fingers from the button after the display appears.

The frequency step changes to FM band 200 kHz.



- When the same operation is repeated, the frequency step returns to the original setting.
- When the frequency step is changed, the frequencies in the memory are deleted.



# Music disc/Audio file Operation

Function of KDC-MP238/KDC-MP238CR/KDC-MP208  
Function of remote control

## Direct Music Search

Doing Music Search by entering the music number.

### 1 Enter the music number

Press the number buttons on the remote control.

### 2 Do music Search

Press the [◀◀] or [▶▶] button.

### Cancelling Direct Music Search

Press the [▶||] button.

Function of KDC-MP238  
Function of disc changers with remote control

## Direct Disc Search

Doing Disc Search by entering the disc number.

### 1 Enter the disc number

Press the number buttons on the remote control.

### 2 Do Disc Search

Press the [+] or [-] button.

### Cancelling Direct Disc Search

Press the [▶||] button.



- Input "0" to select disc 10.

Function of KDC-MP238/KDC-MP238CR/KDC-MP208  
Function of Audio file

## Folder Select

Quickly selecting the folder you want to hear.

### 1 Enter Folder Select mode

Press the [5] button.

"FLD SEL" is displayed.

Displays the current folder name.

### 2 Select the folder

Operation type	Operation
Movement between folders	Press the right or left side of the Control knob.
Selection of folder	Press the top side of the Control knob.
Return to previous folder	Press the bottom side of the Control knob.
Return to root folder	Press the [3] button.

### 3 Decide the folder to play

Press the center of the Control knob.

### Cancelling the Folder Select mode

Press the [5] button.

# Menu Operation

## Menu System

Setting various functions.

### 1 Enter Menu mode

Press the [B.BOOST] button for at least 1 second.

"MENU"/"MeNu" is displayed.

### 2 Select the menu item

Press the top or bottom side of the Control knob.

#### KDC-MP238/MP238CR/MP208

Display	Setting	Setting overview	Source
"CODE SET"/ "CODE CLR"	Refer to page 10/11	Sets/Resets security code. (Function of KDC-MP238)	<b>SB</b>
"CLK ADJ"	Refer to page 11	Sets the clock.	<b>SB</b>
"DIM"	ON/OFF*	Adjusts the brightness of the display according to the surrounding illumination.	
"SWPRE"	R*/ SW	Sets the preout output.	<b>SB</b>
"SPRM"	ON*/OFF	Turns ON/OFF the Supreme function.	<b>AF</b>
"CRSC"	OFF/ON*	Switches to Monaural to decrease noise when reception is poor.	<b>FM</b>
"NAME SET"	Refer to page 12	Sets the display when switched to AUX source.	<b>AUX</b>
"SCL"	AUTO*/ MANU	Specifies whether the text is scrolled automatically.	
"HDR MODE"	Refer to page 12	Sets the receive mode of HR radio. (Function of KDC-MP238)	<b>HDR</b>
"AUX"	OFF/ON1*/ ON2	Sets whether to display AUX during source selection.	<b>SB</b>
"CD READ"	1*/2	Sets the CD read mode.	<b>SB</b>
"DEMO"	Refer to page 12	Specifies whether to enable demonstration.	<b>SB</b>

#### KDC-138/138CR

Display	Setting	Setting overview	Source
"CLCK"	Refer to page 11	Sets the clock.	<b>SB</b>
"REAR"/ "SUB"	REAR*/SUB	Sets the preout output. (Function of KDC-138)	<b>SB</b>
"CRSC"	On*/OFF	Switches to Monaural to decrease noise when reception is poor.	<b>FM</b>
"AUH"	OFF/On*	Sets whether to display AUX during source selection.	<b>SB</b>

\*Factory setting

**SB** : Can be set in standby state.

**AF** : Can be set while Audio file source.

**FM** : Can be set during FM reception.

**AUX** : Can be set while accessing AUX source.

**HDR** : Can be set while HD Radio source.



- Refer to the respective page for information on how to set the items with reference page number.
- Refer to the <Appendix> (page 14) for the details of the menu items.

### 3 Set the menu item

Press the right or left side of the Control knob.

### 4 Exit Menu mode

Press the [B.BOOST] button.

#### Function of KDC-MP238

### Activating Security Code

When Security Code is set, possibility of theft is reduced because input of Security Code is prompted to turn on the unit once it is turned off.



- You can set the Security Code with a 4 digit number of your choice.
- The Security Code cannot be displayed or referenced. Make a note of the Security Code and treasure it up.

### 1 Enter Standby

Press the [SRC] button.

Select the "STANDBY" display.

### 2 Enter Menu mode

Press the [B.BOOST] button for at least 1 second.

When "MENU" is displayed, "CODE SET" is also displayed.

### 3 Enter Security Code mode

Press the center of the control knob for at least 1 second.

When "ENTER" is displayed, "CODE" is also displayed.

### 4 Select the digits to enter

Press the right or left side of the Control knob.

### 5 Select the Security Code numbers

Press the top or bottom side of the Control knob.

### 6 Repeat steps 4 and 5, and complete the Security Code.

### 7 Confirm the Security Code

Press the center of the Control knob for at least

**3 seconds.**

When "RE-ENTER" is displayed, "CODE" is also displayed.

**8 Do the step 4 through 7 operation, and reenter the Security Code.**

"APPROVED" is displayed.

The Security Code function activates.



- If you enter the wrong Code in steps 4 through 6, repeat from step 4.

**9 Exit Security Code mode**

Press the [B.BOOST] button.

**Resetting the Security Code function when the audio unit is first used after removed from the battery power source or the Reset button is pressed**

**1 Turn the power ON.**

**2 Do the step 4 through 7 operation, and enter the Security Code.**

"APPROVED" is displayed.

Now, you can use the unit.



- When the Security Code function is activated, "CODE SET" changes to "CODE CLR".
- To deactivate the Security Code function, see the next section <Deactivating Security Code>.

*Function of KDC-MP238*

## **Deactivating Security Code**

To deactivate the Security Code function.

**1 Select Security Code mode**

Press the top or bottom side of the Control knob.

Select the "CODE CLR" display.

**2 Enter Security Code mode**

Press the center of the Control knob for at least 1 second.

When "ENTER" is displayed, "CODE CLR" is also displayed.

**3 Select the digits to enter**

Press the right or left side of the Control knob.

**4 Select the Security Code numbers**

Press the top or bottom side of the Control knob.

**5 Repeat steps 3 and 4, and complete the Security Code.**

**6 Press the center of the Control knob for at least 3 seconds.**

"CLEAR" is displayed.

The Security Code function deactivates.

**7 Exit Security Code mode**

Press the [B.BOOST] button.



- If a wrong security code is entered, "ERROR" is displayed. Enter a correct security code.

## **Manual Clock Adjustment**

**1 Select Clock Adjustment mode**

Press the top or bottom side of the Control knob.

Select the "CLK ADJ"/"CLCK" display.

**2 Enter Clock Adjust mode**

Press the center of the Control knob for at least 1 second.

The clock display blinks.

**3 Adjust the hours**

Press the top or bottom side of the Control knob.

**Adjust the minutes**

Press the right or left side of the Control knob.

**4 Exit Clock adjustment mode**

Press the [B.BOOST] button.

# Menu Operation

Function of KDC-MP238/KDC-MP238CR/KDC-MP208

## Auxiliary Input Display Setting

Selecting the display when changing to Auxiliary input source.

### 1 Select Auxiliary input source

Press the [SRC] button.

Select the "AUX" display.

### 2 Enter Menu mode

Press the [B.BOOST] button for at least 1 second.

"MENU" is displayed.

### 3 Select Auxiliary input display setting mode

Press the top or bottom side of the Control knob.

Select the "NAME SET" display.

### 4 Enter Auxiliary input display setting mode

Press the center of the Control knob for at least 1 second.

The presently selected Auxiliary input display is displayed.

### 5 Select the Auxiliary input display

Press the right or left side of the Control knob.

Each time you push the knob, the display alternates as listed below.

- "AUX"
- "DVD"
- "PORTABLE"
- "GAME"
- "VIDEO"
- "TV"

### 6 Exit Auxiliary input display setting mode

Press the [B.BOOST] button.



- When operation stops for 10 seconds, the name at that time is registered, and the Auxiliary input display setting mode closes.
- The Auxiliary input display can be set only when the built-in auxiliary input or the auxiliary input of optional KCA-S220A is used.

Function of KDC-MP238

## Receive mode Setting

Setting the receiver mode.

### 1 Select the Receive mode

Press the top or bottom side of the Control knob.

Select the "HDR MODE" display.

### 2 Enter Receive mode

Press the center of the Control knob for at least 1 second.

### 3 Set the Receive mode

Press the top or bottom side of the Control knob.

Receive mode	Display	Operation
Auto mode	"AUTO"	Automatically tunes to analog broadcast when there is no digital broadcast.
Digital	"DIGITAL"	Digital broadcasts only.
Analog	"ANALOG"	Analog broadcasts only.

### 4 Exit Receive mode

Press the [B.BOOST] button.

Function of KDC-MP238/KDC-MP238CR/KDC-MP208

## Demonstration mode Setting

Sets the demonstration mode.

### 1 Select the Demonstration mode

Press the top or bottom side of the Control knob.

Select the "DEMO" display.

### 2 Set the Demonstration mode

Press the center of the Control knob for at least 2 seconds.

Each time you press the knob at least 2 seconds, the Demonstration mode alternates between the settings shown in the table below.

Display	Setting
"DEMO ON"	The Demonstration mode function is ON.
"DEMO OFF"	Exit Demonstration mode (Normal mode).

## Basic Operations of remote control

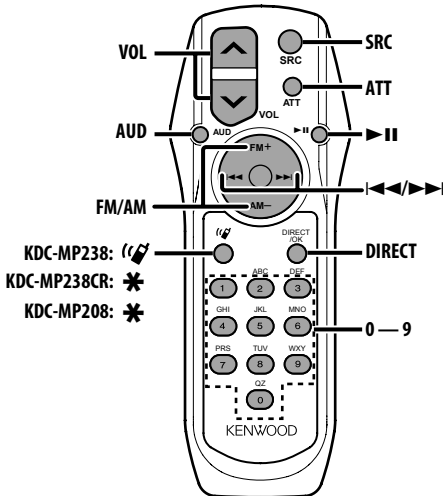

### General control

Volume control [VOL]

Source select [SRC]

Volume reduce [ATT]

When the button is pressed again, the volume returns to the previous level.

### In Audio control

Audio item select [AUD]

Adjusts the Audio item [VOL]



- Refer to <Audio Control> (page 6) for the operation method, such as the procedures for Audio control and others operations.

### In Tuner/HD Radio source

Band select [FM]/[AM]

Station select [◀]/[▶]

Recall preset stations [1] — [6]

### In Disc source

Music select [◀]/[▶]

Folder/Disc select [FM]/[AM]

Pause/Play [▶ II]

### In Satellite Radio tuner source

Preset band select [FM]

Channel select [◀]/[▶]

Recall preset channels [1] — [6]



About [] (KDC-MP238)

This button is used when Bluetooth HANDS FREE BOX is connected. For more information, refer to the instruction manual of Bluetooth HANDS FREE BOX.

About [] (KDC-MP238CR/KDC-MP208)

Not used.

About [DIRECT]

Not used.



- Do not set the remote control in hot places such as on the dashboard.

### Loading and Replacing the battery

Use two "AA"/"R6"-size batteries.

Slide the cover while pressing downwards to remove it as illustrated.

Insert the batteries with the + and - poles aligned properly, following the illustration inside the case.

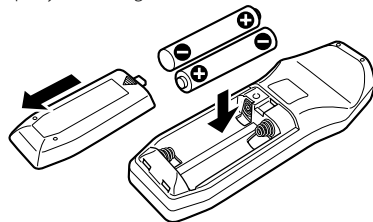

# Appendix

## About Audio file

- **Playable Model**  
KDC-MP238, KDC-MP238CR, KDC-MP208
- **Playable Audio file**  
MP3 (.mp3), WMA (.wma)
- **Playable disc media**  
CD-R/RW/ROM
- **Playable disc file format**  
ISO 9660 Level 1/2, Joliet, Romeo, Long file name.

Although the audio files are complied with the standards listed above, the play maybe impossible depending on the types or conditions of media or device.

- **Playing order of the Audio file**

In the example of folder/file tree shown below, the files are played in the order from ① to ⑩.

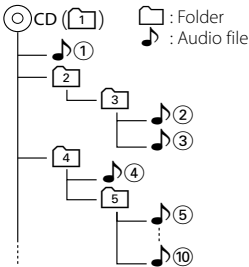

An online manual about audio files is put on the site, [www.kenwood.com/audiofile/](http://www.kenwood.com/audiofile/). On this online manual, detailed information and notes which are not written in this manual are provided. Make sure to read through the online manual as well.

## About Satellite Radio tuner

This unit supports Satellite Radio tuners which are released by SIRIUS and XM.  
Refer to the instruction manual of Satellite radio tuner.

## About HD Radio

When you connect an HD Radio, Tuner features of the unit are disabled and changed to HD Radio tuner features.

With the HD Radio tuner, you can use the similar functions of Tuner features. Refer to Tuner features for how to use the functions.

## For operating KCA-BT100

To control KCA-BT100, operate as follows;  
To make setting for <Selecting the Dialing Mode>, select <Menu System> (page 10). Pressing the [▶II] button for at least 1 second after selecting the "D.MODE" item allows you to enter the dialing method selection mode. To exit from dialing method selection mode, press [B.BOOST] button.  
To make <Disconnecting a Call>, <Clearing the Disconnection Message>, and <Rejecting an Incoming call>, press [AUTO] button for at least 1 second.

## Menu Glossary

- **SWPRE (Switching Preout)**  
Switches the preout between rear output ("R"/"REAR") and subwoofer output ("SW"/"SUB").
- **SPRM (Supreme)**  
Technology to extrapolate and supplement with proprietary algorithm, the high-frequency range that is cut off when encoding at low bit rate. Supplementing is optimized by compression format (MP3 or WMA) and processed according to bit rate.  
The effect is negligible with music that is encoded at high bit rate, variable bit rate or has minimal high frequency range.
- **CD READ**  
Sets the method for reading CD.  
When unable to play special format CD, set this function to "2" to force playing. Note that some music CD may be unplayable even when set to "2". In addition, audio files cannot be played when set to "2". Normally, keep this set to "1".  
1 : Automatically distinguishes between audio file disc and music CD when playing disc.  
2 : Forces playing as music CD.
- **AUX**  
When this is set to ON, AUX source can be selected.  
ON1: Outputs the sound of external unit connected to the AUX terminal when switched to AUX source.  
ON2: Activates the attenuator function when switched to AUX source.  
Turn off the attenuator function when listening to output from external unit. This prevents the noise when no external unit is connected to AUX terminal.  
OFF: Disables the selection of AUX source.  
Set to OFF when not using the AUX terminal.

# Accessories/ Installation Procedure

## Accessories

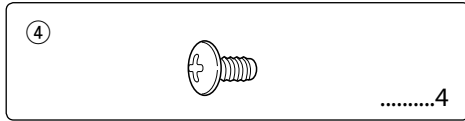
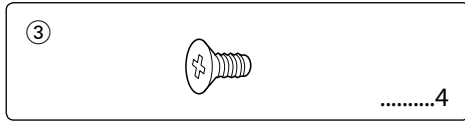
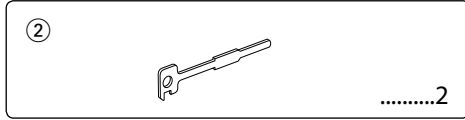
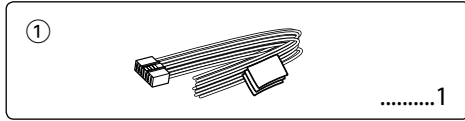

## Installation Procedure

1. To prevent a short circuit, remove the key from the ignition and disconnect the ⊖ battery.
2. Make the proper input and output wire connections for each unit.
3. Connect the speaker wires of the wiring harness.
4. Connect the wiring harness wires in the following order: ground, battery, ignition.
5. Connect the wiring harness connector to the unit.
6. Install the unit in your car.
7. Reconnect the ⊖ battery.
8. Press the reset button.

### ▲WARNING

If you connect the ignition wire (red) and the battery wire (yellow) to the car chassis (ground), you may cause a short circuit, that in turn may start a fire. Always connect those wires to the power source running through the fuse box.



- Mounting and wiring this product requires skills and experience. For safety's sake, leave the mounting and wiring work to professionals.
- Make sure to ground the unit to a negative 12V DC power supply.
- Do not install the unit in a spot exposed to direct sunlight or excessive heat or humidity. Also avoid places with too much dust or the possibility of water splashing.
- Do not use your own screws. Use only the screws provided.

If you use the wrong screws, you could damage the unit.

- If the power is not turned ON ("PROTECT"/"DCER" is displayed), the speaker wire may have a short-circuit or touched the chassis of the vehicle and the protection function may have been activated. Therefore, the speaker wire should be checked.
- If your car's ignition does not have an ACC position, connect the ignition wires to a power source that can be turned on and off with the ignition key. If you connect the ignition wire to a power source with a constant voltage supply, as with battery wires, the battery may die.
- If the console has a lid, make sure to install the unit so that the faceplate will not hit the lid when closing and opening.
- If the fuse blows, first make sure the wires aren't touching to cause a short circuit, then replace the old fuse with one with the same rating.
- Insulate unconnected wires with vinyl tape or other similar material. To prevent a short circuit, do not remove the caps on the ends of the unconnected wires or the terminals.
- Connect the speaker wires correctly to the terminals to which they correspond. The unit may be damaged or fail to work if you share the ⊖ wires or ground them to any metal part in the car.
- When only two speakers are being connected to the system, connect the connectors either to both the front output terminals or to both the rear output terminals (do not mix front and rear). For example, if you connect the ⊕ connector of the left speaker to a front output terminal, do not connect the ⊖ connector to a rear output terminal.
- After the unit is installed, check whether the brake lamps, blinkers, wipers, etc. on the car are working properly.
- Mount the unit so that the mounting angle is 30° or less.

## About CD players/disc changers connected to this unit

Kenwood disc changers/ CD players released in 1998 or later can be connected to this unit.

Refer to the catalog or consult your Kenwood dealer for connectable models of disc changers/ CD players. Note that any Kenwood disc changers/ CD players released in 1997 or earlier and disc changers made by other makers cannot be connected to this unit.

Connecting unsupported disc changers/CD players to this unit may result in damage.

Set the "O-N" Switch to the "N" position for the applicable Kenwood disc changers/ CD players.

The functions you can use and the information that can be displayed may differ depending on the models being connected.

# Connecting Wires to Terminals

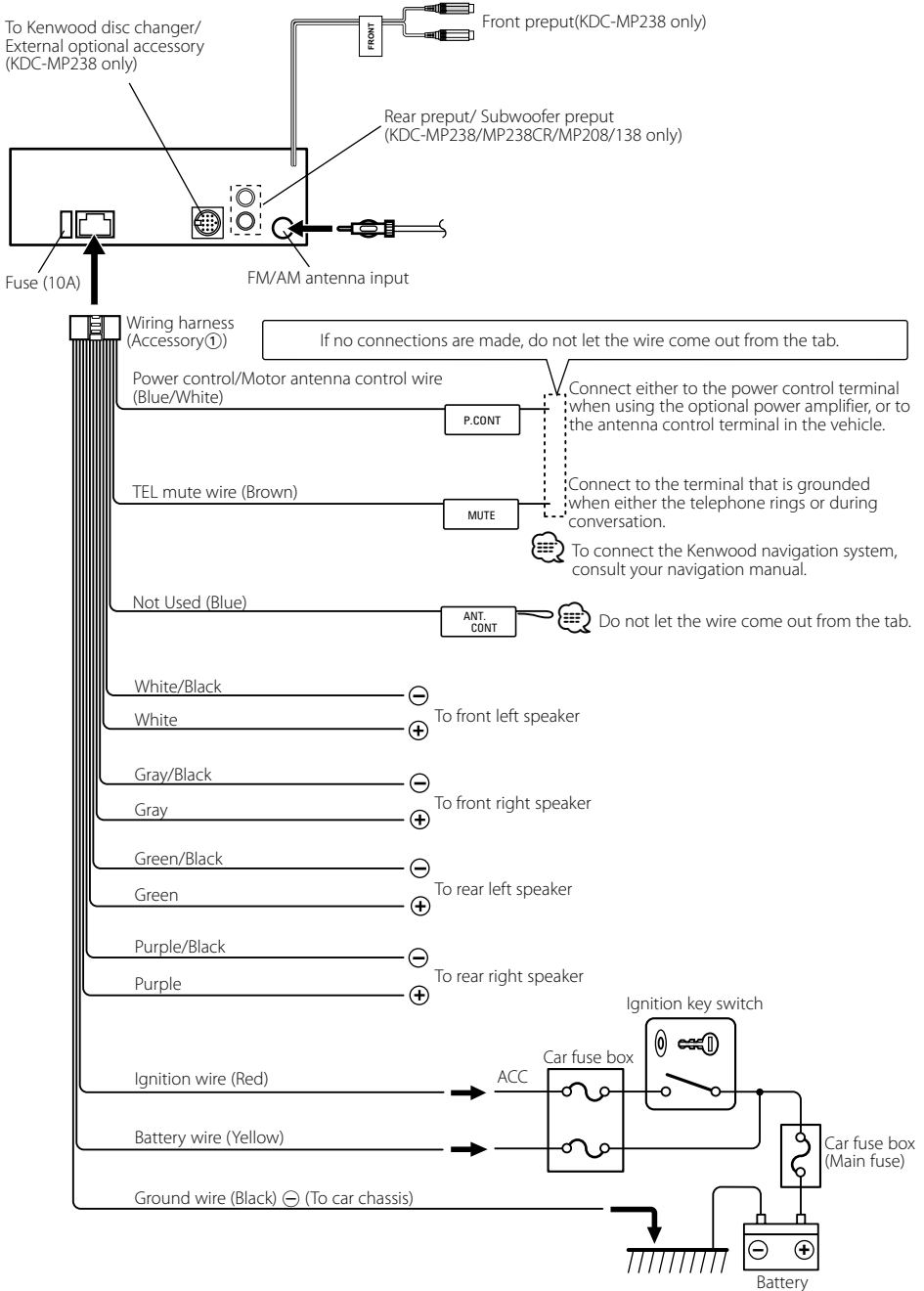



# Installation

## non-Japanese cars

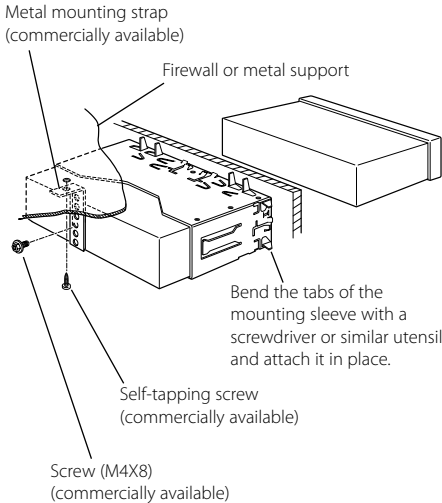

- Make sure that the unit is installed securely in place. If the unit is unstable, it may malfunction (for example, the sound may skip).

## Japanese cars

- 1 Refer to the section <Removing the hard rubber frame> and then remove the hard rubber frame.
- 2 Align the holes in the unit (two locations on each side) with the vehicle mounting bracket and secure the unit with the accessory screws.

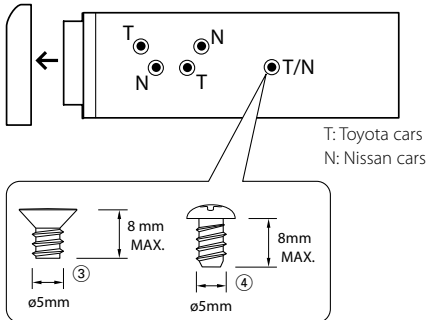

Accessory③...for Nissan car  
Accessory④...for Toyota car

## Removing the hard rubber frame

- 1 Engage the catch pins on the removal tool and remove the two locks on the upper level. Upper the frame and pull it forward as shown in the figure.

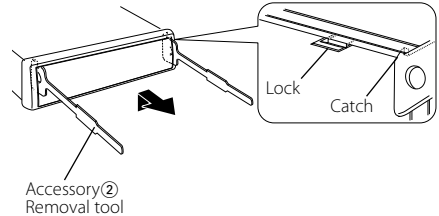

- 2 When the upper level is removed, remove the lower two locations.



- The frame can be removed from the bottom side in the same manner.

## Removing the Unit

- 1 Refer to the section <Removing the hard rubber frame> and then remove the hard rubber frame.
- 2 Remove the screw (M4 × 8) on the back panel.
- 3 Insert the two removal tools deeply into the slots on each side, as shown.
- 4 Lower the removal tool toward the bottom, and pull out the unit halfway while pressing towards the inside.

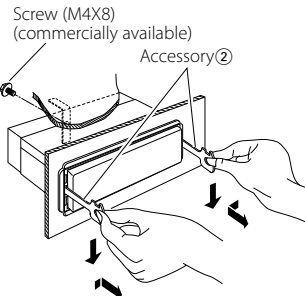

- Be careful to avoid injury from the catch pins on the removal tool.
- 5 Pull the unit all the way out with your hands, being careful not to drop it.

# Troubleshooting Guide

Some functions of this unit may be disabled by some settings made on this unit.

## ! Cannot display the user of System Q.

- ▶ <Audio Control> (page 6) is not set.

## ! • Cannot set up the subwoofer. • No output from the subwoofer. • Cannot set up the low pass filter.

- ▶ • Preout is not set to subwoofer.  <Menu System> (page 10)
  - <Subwoofer Output> (page 4) is not set to On.

## ! • Cannot register a security code. • Cannot set up Display.

- ▶ <Demonstration mode Setting> (page 12) is not turned off.

## ! Cannot play audio files.

- ▶ "CD READ" is set to "2".  <Menu System> (page 10)

What might seem to be a malfunction in your unit may just be the result of slight misoperation or miswiring. Before calling service, first check the following table for possible problems.



### Tuner source

#### ? Radio reception is poor.

- ✓ The car antenna is not extended.
  -  Pull the antenna out all the way.



### Disc source

#### ? The specified disc does not play, but another one plays instead.

- ✓ The specified CD is quite dirty.
  -  Clean the CD.
- ✓ The disc is loaded in a different slot from that specified.
  -  Eject the disc magazine and check the number for the specified disc.
- ✓ The disc is severely scratched.
  -  Try another disc instead.

### Audio file source

#### ? The sound skips when an Audio file is being played.

- ✓ The media is scratched or dirty.
  -  Clean the media, referring to the CD cleaning of the section on <Handling CDs> (page 3).
- ✓ The recording condition is bad.
  -  Record the media again or use another media.

## The messages shown below display your systems condition.

TOC ERR/E-04:	<ul style="list-style-type: none"><li>• No disc has been loaded in the disc magazine.</li><li>• The CD is quite dirty. The CD is upside-down. The CD is scratched a lot.</li></ul>
E-05:	The disc is unreadable.
E-15:	Media was played that doesn't have data recorded that the unit can play.
E-77:	The unit is malfunctioning for some reason. ⇄ Press the reset button on the unit. If the "E-77" code does not disappear, consult your nearest service center.
E-99:	Something is wrong with the disc magazine. Or the unit is malfunctioning for some reason. ⇄ Check the disc magazine. And then press the reset button on the unit. If the "E-99" code does not disappear, consult your nearest service center.
IN (Blink):	The CD player section is not operating properly. ⇄ Reinsert the CD. If the CD cannot be ejected or the display continues to flash even when the CD has been properly reinserted, please switch off the power and consult your nearest service center.
PROTECT/DCER:	The speaker wire has a short-circuit or touches the chassis of the vehicle, and then the protection function is activated. ⇄ Wire or insulate the speaker cable properly and press the reset button. If the "PROTECT"/"DCER" code does not disappear, consult your nearest service center.
NA FILE:	An Audio file is played with a format that this unit can't support. ⇄ ----
COPY PRO:	A copy-protected file is played. ⇄ ----

# Specifications

## FM tuner section

---

Frequency range  
200 kHz space  
: 87.9 MHz – 107.9 MHz  
50 kHz space (KDC-MP238CR/138CR)  
: 87.5 MHz – 108.0 MHz  
Usable sensitivity (S/N = 30dB)  
: 9.3dBf (0.8  $\mu$ V/75  $\Omega$ )  
Quieting Sensitivity (S/N = 50dB)  
: 15.2dBf (1.6  $\mu$ V/75  $\Omega$ )  
Frequency response ( $\pm$ 3 dB)  
: 30 Hz – 15 kHz  
Signal to Noise ratio (MONO)  
: 70 dB  
Selectivity ( $\pm$ 400 kHz)  
:  $\geq$  80 dB  
Stereo separation (1 kHz)  
: 40 dB

## AM tuner section

---

Frequency range (10 kHz space)  
: 530 kHz – 1700 kHz  
Usable sensitivity (S/N = 20dB)  
: 28 dB $\mu$  (25  $\mu$ V)

## CD player section

---

Laser diode  
: GaAlAs  
Digital filter (D/A)  
: 8 Times Over Sampling  
D/A Converter  
: 1 Bit  
Spindle speed  
: 500 – 200 rpm (CLV)  
Wow & Flutter  
: Below Measurable Limit  
Frequency response ( $\pm$ 1 dB)  
: 20 Hz – 20 kHz  
Total harmonic distortion (1 kHz)  
: 0.01 %  
Signal to Noise ratio (1 kHz)  
KDC-MP238/CR/MP208 : 105 dB  
KDC-138/CR : 93 dB  
Dynamic range  
: 93 dB  
MP3 decode (KDC-MP238/CR/MP208)  
: Compliant with MPEG-1/2 Audio Layer-3  
WMA decode (KDC-MP238/CR/MP208)  
: Compliant with Windows Media Audio

## Audio section

---

Maximum output power  
: 50 W x 4  
Full Bandwidth Power (at less than 1% THD)  
: 22 W x 4  
Speaker Impedance  
: 4 – 8  $\Omega$   
Tone action  
Bass : 100 Hz  $\pm$ 8 dB  
Middle : 1 kHz  $\pm$ 8 dB  
Treble : 10 kHz  $\pm$ 8 dB  
Preout level / Load (CD)  
: 2000 mV/10 k $\Omega$   
Preout impedance  
:  $\leq$  600  $\Omega$

## Auxiliary input

---

Frequency response ( $\pm$ 3 dB)  
: 20 Hz – 20 kHz  
Input Maximum Voltage  
: 1200 mV  
Input Impedance  
: 100 k $\Omega$

## General

---

Operating voltage (11 – 16V allowable)  
: 14.4 V  
Current consumption  
: 10 A  
Installation Size (W x H x D)  
: 182 x 53 x 155 mm  
7-3/16 x 2-1/16 x 6-1/8 inch  
Weight  
: 2.9 lbs (1.30 kg)

# Table des matières

<b>Avant l'utilisation</b>	<b>21</b>	<b>Appendice</b>	<b>32</b>
<b>Fonctionnement basique</b>	<b>22</b>	<b>Accessoires/ Procédure d'installation</b>	<b>33</b>
Fonctions générales		<b>Connexion des câbles aux bornes</b>	<b>34</b>
Fonctions du tuner		<b>Installation</b>	<b>35</b>
Fonctions de la lecture de disque		<b>Guide de dépannage</b>	<b>36</b>
<b>Fonctionnement général</b>	<b>24</b>	<b>Spécifications</b>	<b>37</b>
Commande du son			
Réglage audio			
Réglage des enceintes			
Commutation de l'affichage			
<b>Fonctionnement du tuner</b>	<b>26</b>		
Réglage de l'intervalle de fréquence			
<b>Fonctionnement des disques audio/ fichiers audio</b>	<b>27</b>		
Recherche directe d'un morceau			
Recherche directe d'un disque			
Sélection de dossier			
<b>Fonctionnement du menu</b>	<b>28</b>		
Système de menu			
Activation du code de sécurité			
Désactivation du code de sécurité			
Réglage manuel de l'horloge			
Réglage de l'affichage d'entrée auxiliaire			
Réglage du mode de réception			
Réglage du mode de démonstration			
<b>Fonctionnement basique de la télécommande</b>	<b>31</b>		

# Avant l'utilisation

## ⚠ AVERTISSEMENT

### Pour éviter toute blessure et/ou incendie, veuillez prendre les précautions suivantes:

- Pour éviter les court-circuits, ne jamais mettre ou laisser d'objets métalliques (comme une pièce de monnaie ou un outil en métal) à l'intérieur de l'appareil.

### Avant d'utiliser l'appareil pour la première fois

Cet appareil est réglé au préalable sur le mode de démonstration.

Lors de la première utilisation de cet appareil, annuler le <Réglage du mode de démonstration> (page 30).

### Comment réinitialiser votre appareil

- Si l'appareil ne fonctionne pas correctement, appuyez sur la touche de réinitialisation. L'appareil retourne aux réglages de l'usine quand la touche de réinitialisation est pressée.
- Appuyez sur la touche de réinitialisation si le changeur automatique de disques ne fonctionne pas correctement. Les conditions de fonctionnement originales seront restaurées.

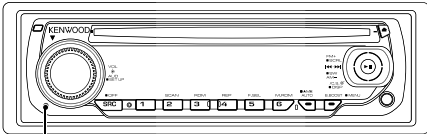

Touche de réinitialisation

### Nettoyage de l'appareil

Si le panneau avant de cet appareil est taché, essuyez-le avec un chiffon sec et doux comme ceux au silicone. Si le panneau avant est très taché, essuyez-le avec un chiffon imbibé d'un produit de nettoyage neutre et ensuite essuyez toute trace de ce produit.



- La pulvérisation directe de produit de nettoyage sur l'appareil risque d'affecter les pièces mécaniques. L'utilisation d'un chiffon rugueux ou d'un liquide volatil tel qu'un solvant ou de l'alcool pour essuyer le panneau avant peut rayer la surface ou effacer des caractères.

### Nettoyage des contacts de la façade

Si les contacts de l'appareil ou de la façade deviennent sales, essuyez-les avec un chiffon sec et doux.

### Condensation sur la lentille

Juste après avoir mis le chauffage de la voiture par temps froid, de l'humidité risque de se former sur la lentille à l'intérieur du lecteur CD. Cette condensation peut rendre la reproduction de CD impossible. Dans ce cas, retirez le disque et attendez que l'humidité s'évapore. Si l'appareil ne fonctionne toujours pas normalement après quelques temps, consultez votre revendeur Kenwood.

- Si vous rencontrez des problèmes pendant l'installation, consultez votre revendeur Kenwood.
- Lorsque vous achetez des accessoires en option, vérifiez auprès de votre revendeur Kenwood que ces accessoires fonctionnent avec votre modèle dans votre région.
- Les caractères pouvant être affichés par cet appareil sont A-Z 0-9 @ " ^ % & \* + - = , . / \ < > [ ] ( ) ; ^ - { } ~ . (KDC-MP238/KDC-MP238CR/KDC-MP208)
- Les illustrations de l'affichage et du panneau apparaissant dans ce manuel sont des exemples utilisés pour expliquer avec plus de clarté comment les commandes sont utilisées. Il est donc possible que les illustrations d'affichage puissent être différentes de ce qui est réellement affiché sur l'appareil, et aussi que certaines illustrations représentent des choses impossibles à réaliser en cours de fonctionnement.

### Manipulation des CD

- Ne pas toucher la surface d'enregistrement d'un CD.
- Ne pas coller de ruban adhésif, etc. sur les CD et ne pas utiliser de CD avec du ruban adhésif collé dessus.
- Ne pas utiliser d'accessoires de type disque CD.
- Nettoyez un CD en partant du centre vers l'extérieur.
- Pour retirer les CD de cet appareil, les extraire à l'horizontale.
- Si le trou central ou le bord extérieur du CD comporte des bavures, ne l'utiliser qu'après les avoir retirés avec un stylo à bille, etc.

### CD qui ne peuvent être utilisés

- Les CD non circulaires ne peuvent être utilisés.

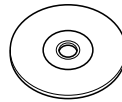

- Les CD comportant des colorations sur la surface d'enregistrement ou qui sont sales ne peuvent être utilisés.
- Cet appareil ne peut lire que les CD comportant



Il ne peut jouer les disques qui ne comportent pas la marque.

- Un CD-R ou CD-RW qui n'a pas été finalisé ne peut être lu. (Pour le procédé de finalisation, veuillez consulter votre programme de gravure de CD-R/CD-RW et les instructions du manuel d'utilisation de votre graveur de CD-R/CD-RW.)

# Fonctionnement basique

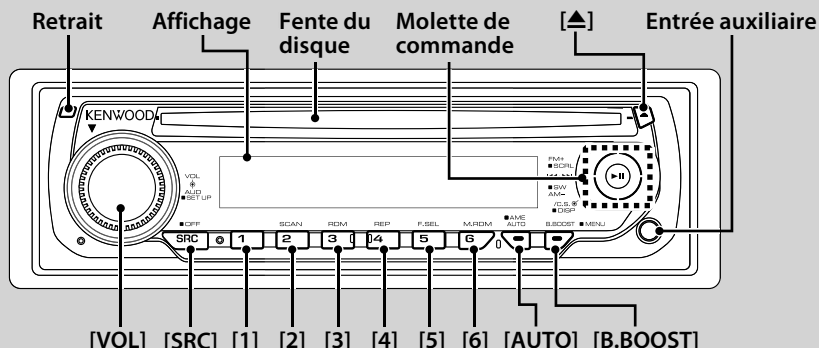

## Fonctions générales

### Touche d'alimentation/Sélection de la source



Mise en marche.

Une fois en marche, la source alterne entre Tuner ("TUNER"/"TUnE"), CD ("CD"), Entrée auxiliaire ("AUX"/"AUH") et Veille ("STANDBY"/"STBy") à chaque pression de la touche. Appuyez pendant au moins 1 seconde pour éteindre l'autoradio.



- Lorsqu'un accessoire optionnel est connecté, le nom de la source apparaît pour chaque appareil (KDC-MP238 uniquement).

### Commande du volume



### Amplification des basses



Alterne entre Amplification 1 ("BB-L L1"/"L1 BB-L"), Amplification 2 ("BB-L L2"/"L2 BB-L") et Désactivation de l'amplification ("BB-L OFF"/"OFF BB-L") à chaque pression de la touche.

### Retrait de la façade



Libère le verrou de la façade afin de retirer cette dernière. Reportez-vous au schéma suivant lorsque vous remettez la façade en place.

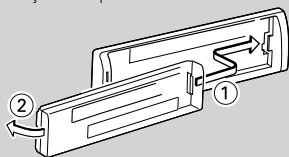

- La façade est une pièce de précision de l'équipement et elle peut être endommagée en cas de chocs ou de secousses.
- Conservez la façade dans son étui lorsqu'elle est détachée. (KDC-MP238/KDC-238CR/KDC-138CR)

- Ne pas exposer la façade (et l'étui de la façade) à la lumière directe du soleil ou à une chaleur ou humidité excessive. Évitez également les endroits trop poussiéreux ou exposés aux éclaboussures.
- Pour éviter toute détérioration, ne touchez pas les contacts de l'appareil ou de la façade avec les doigts.

### Entrée auxiliaire



Connectez un appareil audio portatif à l'aide d'un câble à mini-prise (3,5 Ø).



- Utilisez un câble à mini-prise stéréo et sans résistance.

### Mise en sourdine du volume lors de la réception d'un appel téléphonique

Lors d'un appel, "CALL" s'affiche et le système audio est mis en pause.

Lorsque l'appel se termine, "CALL" disparaît et le système audio est réactivé.

Le système audio peut être réactivé pendant un appel en appuyant sur la touche [SRC].

### Sortie subwoofer (KDC-MP238/KDC-MP238CR/KDC-

### MP208/KDC-138)



Molette de commande  
Alterne entre Activé ("SW ON"/"On SUB") et Désactivé ("SW OFF"/"OFF SUB") à chaque pression de la partie inférieure pendant au moins 2 secondes.

### Affichage de l'horloge (KDC-138/KDC-138CR)



### Molette de commande

Permet d'activer ou de désactiver l'affichage à chaque pression du centre de la molette pendant au moins une seconde.



: Indique la touche, etc. à actionner.

## Fonctions du tuner

### Sélection de la bande Molette de commande

Alterne entre FM1, FM2 et FM3 à chaque pression de la partie supérieure.  
Passe sur la bande AM en cas de pression de la partie inférieure.

### Syntonisation Molette de commande

Permet de changer la fréquence en appuyant sur la partie gauche ou droite.



- Pendant la réception de stations stéréo, le témoin "ST" est allumé.

### Sélection du mode de syntonisation [AUTO]

Alterne comme indiqué ci-dessous à chaque pression de cette touche.

Mode de syntonisation	Affichage	Opération
Recherche automatique	"AUTO 1"	Recherche automatique d'une station.
Recherche de station pré-réglée	"AUTO 2"	Recherche dans l'ordre des stations présentes dans la mémoire de pré-réglage.
Manuel	"MANUAL"/ "MANU"	Commande normale manuelle de la syntonisation.

### Mémoire pré-réglée [1] - [6]

Permet de mémoriser la station sélectionnée en appuyant pendant au moins 2 secondes.

### Entrée de la mémoire pré-réglée [AUTO]

Permet de mémoriser automatiquement six stations ayant une réception de bonne qualité en appuyant pendant au moins 2 secondes.

### Syntonisation pré-réglée [1] - [6]

Rappelle la station mémorisée.

## Fonctions de la lecture de disque

### Lecture du disque Fente du disque

Commence la lecture lorsqu'un disque est inséré.  
Lorsqu'un CD est inséré, le témoin "IN" s'allume.



- Les CD 3" ne sont pas supportés. Vous risquez de provoquer un dysfonctionnement en essayant d'un insérer un à l'aide d'un adaptateur.
- Reportez-vous à <À propos des fichiers audio> (page 32) pour connaître les fichiers audio compatibles avec chaque modèle.

### Pause et lecture Molette de commande

Alterne entre pause et lecture à chaque pression de la partie centrale.

### Ejection du disque [▲]



- Il est possible d'éjecter le disque 10 minutes après l'arrêt du moteur.

### Recherche de musique Molette de commande

Permet de changer la musique en appuyant sur la partie gauche ou droite.  
Retour ou avance rapide de la musique en maintenant enfoncée la partie gauche ou droite.

### Recherche dossier/disque (KDC-MP238/KDC-MP238CR/

### KDC-MP208) Molette de commande

Permet de changer le dossier contenant le fichier audio ou le disque placé dans le changeur de disque en appuyant sur la partie supérieure ou inférieure de la molette.

### Lecture répétée de piste/ fichier/ disque/ dossier



Permet d'alterner entre la lecture répétée d'une piste ("TRAC REP"/"REP"), du disque ("DISC REP") (placé dans le changeur de disque) et la désactivation de la fonction ("REP OFF") en appuyant sur la touche pendant la lecture d'un CD.

Alterne entre la répétition d'un fichier ("FILE REP"), d'un dossier ("FOLD REP") ou la désactivation de la répétition ("REP OFF") pendant la lecture d'un fichier audio.

### Lecture par balayage [2]

Lit successivement le début des pistes du disque ou du dossier.  
"TRAC SCN"/"FILE SCN"/"SCN" s'affiche pendant la lecture par balayage.

### Lecture aléatoire [3]

Lit de façon aléatoire la musique contenue sur le disque ou dans le dossier.  
"DISC RDM"/"FOLD RDM"/"RDM" s'affiche pendant la lecture aléatoire.

### Lecture aléatoire du magasin (KDC-MP238) [6]

Lit de façon aléatoire la musique contenue dans le changeur de disque.  
"MGZN RDM" s'affiche pendant la lecture aléatoire du magasin.

### Défilement texte/titre (KDC-MP238/KDC-MP238CR/

### KDC-MP208) Molette de commande

Le texte du CD et du fichier audio défile lorsque la partie supérieure ou inférieure de la molette est enfoncée pendant au moins 2 secondes.

# Fonctionnement général

## Commande du son

### 1 Sélectionner la source à régler

Appuyez sur la touche [SRC].

### 2 Entrer en mode de commande du son

Appuyez sur la molette [VOL].

### 3 Sélectionnez l'élément audio à régler

Appuyez sur la molette [VOL].

Élément de réglage	Affichage	Gamme
Niveau du subwoofer*	"SW L"/"L SUB"	-15 — +15
System Q	"NATURAL/FLAT"/ "ROCK"/"POPS"/ "EASY"/"TOP40/TP40"/ "JAZZ"/"USER"	Natural/Rock/Pops/ Easy/Top 40/Jazz/ Réglage utilisateur
Niveau des graves	"BAS L"/"L BAS"	-8 — +8
Niveau des fréquences moyennes	"MID L"/"L MID"	-8 — +8
Niveau des aigus	"TRE L"/"L TRE"	-8 — +8
Balance	"BAL"/"BL"	Gauche 15 — Droite 15
Balance avant/arrière	"FAD"/"FD"	Arrière 15 — Avant 15

*Sortez du mode de commande du son (mode de contrôle du volume)*

\* Fonction du KDC-MP238/MP238CR/MP208/138.



- "USER": Cette mention apparaît pendant le réglage de niveau des basses, des fréquences moyennes et des aigus. Lorsque "USER" est sélectionné, ces niveaux sont rappelés.

### 4 Réglez l'élément audio

Tournez la molette [VOL].

### 5 Sortez du mode de commande du son

Appuyez sur n'importe quelle touche.

Appuyez sur touche autre que la molette [VOL].

## Réglage audio

Paramétrage du système audio.

### 1 Sélectionner la source à régler

Appuyez sur la touche [SRC].

### 2 Entrer en mode de configuration du son

Appuyez sur la molette [VOL] pendant au moins 1 seconde.

### 3 Sélectionner l'élément de configuration du son à régler

Appuyez sur la molette [VOL].

Élément de réglage	Affichage	Gamme
Filtre passe bas*	"LPF"	80/120/160/Aucun(OFF) Hz
Compensation du volume	"V-OFF"/"V-OF"	-8 — ±0 (AUX: -8 — +8)

\* Fonction du KDC-MP238/MP238CR/MP208/138.



- Compensation du volume:  
Le volume de chaque source peut être réglé différemment du volume de base.

### 4 Régler l'élément de configuration du son

Tournez la molette [VOL].

### 5 Sortir du mode de configuration du son

Appuyez sur la molette [VOL] pendant au moins 1 seconde.

## Réglage des enceintes

Accord fin pour que la valeur du System Q soit optimale en réglant le type d'enceinte.

### 1 Entrer en Veille

Appuyez sur la touche [SRC].

Sélectionnez l'affichage "STANDBY"/"STBy".

### 2 Entrer en mode de réglage des enceintes

Appuyez sur la molette [VOL].

### 3 Sélectionner le type d'enceinte

Tournez la molette [VOL].

Type d'enceinte	Affichage
Désactivée	"SP OFF"/"SP-F"
Pour enceinte 5 & 4 pouces	"SP 5/4"/"SP-5"
Pour enceinte 6 & 6x9 pouces	"SP 6*9/6"/"SP-6"
Pour enceinte OEM	"SP OEM"/"SP-0"

### 4 Sortir du mode de réglage des enceintes

Appuyez sur la molette [VOL].



## Commutation de l'affichage

Vous pouvez changer les informations affichées.

### 1 Accéder au mode de commutation de l'affichage

Appuyez sur le centre de la molette de commande pendant au moins 1 seconde.

"DISP SEL" s'affiche.

### 2 Sélectionner l'élément d'affichage

Appuyez sur la partie gauche ou droite de la molette de commande.

#### En source tuner

Information	Affichage
Fréquence	"FREQ"
Horloge	"CLOCK"

#### En source CD et disque externe

Information	Affichage
Titre du disque	"D-TITLE"
Titre de la piste	"T-TITLE"
Temps de lecture & Numéro de piste	"P-TIME"
Horloge	"CLOCK"

#### En source de fichier audio

Information	Affichage
Titre du morceau & Nom d'artiste	"TITLE"
Nom d'album & Nom d'artiste	"ALBUM"
Nom du dossier	"FOLDER"
Nom du fichier	"FILE"
Temps de lecture & Numéro du morceau	"P-TIME"
Horloge	"CLOCK"

#### En source HD Radio (KDC-MP238)

Information	Affichage
Nom de la station	"ST NAME"
Titre/ Nom de l'artiste/ Nom de l'album/ Genre du morceau	"TITLE"
Fréquence	"FREQ"
Horloge	"CLOCK"

#### En veille/ source d'entrée auxiliaire

Information	Affichage
Nom de source	"SRC NAME"
Horloge	"CLOCK"

### 3 Quitter le mode de commutation de l'affichage

Appuyez sur le centre de la molette de commande.



- Lorsque l'affichage d'horloge est sélectionné, le réglage d'affichage de chaque source sera commuté sur l'affichage d'horloge.
- Le nom de l'album ne peut pas être affiché en fichier WMA.
- Si l'élément affiché sélectionné ne possède aucune information, une information alternative s'affiche.

# Fonctionnement du tuner

Fonction du KDC-MP238CR/KDC-MP138CR

## **Réglage de l'intervalle de fréquence**

Changement de l'intervalle de fréquence de syntonisation.

Le réglage initial est de 50 kHz sur la bande FM.

### **1 Eteignez l'autoradio**

Appuyez sur la touche [SRC] pendant au moins 1 seconde.

### **2 Changez l'intervalle de fréquence**

Appuyez sur la touche [SRC] tout en appuyant sur les touches [1] et [5].

Relâchez la touche lorsque l'affichage est activé.

L'intervalle de fréquence passe à 200 kHz sur la bande FM.



- Lorsque la même opération est répétée, l'intervalle de fréquence revient au réglage initial.
- Lorsque l'intervalle de fréquence est modifié, les fréquences de la mémoire sont effacées.

# Fonctionnement des disques audio/fichiers audio

Fonction du KDC-MP238/KDC-MP238CR/KDC-MP208  
Fonction de la télécommande

## Recherche directe d'un morceau

Effectuer la recherche d'un morceau en entrant son numéro.

**1 Entrez le numéro du morceau**  
Appuyez sur les touches numérotées de la télécommande.

**2 Effectuez la recherche du morceau**  
Appuyez sur la touche [◀◀] ou [▶▶].

**Annulation de la recherche directe d'un morceau**

Appuyez sur la touche [▶II].

Fonction du KDC-MP238  
Fonction des changeurs de disque avec télécommande

## Recherche directe d'un disque

Effectuer la recherche d'un disque en entrant le numéro du disque.

**1 Entrez le numéro du disque**  
Appuyez sur les touches numérotées de la télécommande.

**2 Effectuez la recherche du disque**  
Appuyez sur la touche [+ ] ou [-].

**Annulation de la recherche directe d'un disque**

Appuyez sur la touche [▶II].



- Entrez "0" pour sélectionner le disque 10.

Fonction du KDC-MP238/KDC-MP238CR/KDC-MP208  
Fonction de fichier audio

## Sélection de dossier

Vous pouvez sélectionner rapidement le dossier que vous voulez écouter.

**1 Entrer en mode de sélection de dossier**  
Appuyez sur la touche [5].  
"FLD SEL" s'affiche.

Affiche le nom de dossier actuel.

## 2 Sélectionner le dossier

Type d'opération	Opération
Mouvement entre les dossiers	Appuyez sur la partie gauche ou droite de la molette de commande.
Sélection de dossier	Appuyez sur la partie supérieure de la molette de commande.
Retour au dossier précédent	Appuyez sur la partie inférieure de la molette de commande.
Retour au dossier racine	Appuyez sur la touche [3].

**3 Choisir le dossier à lire**  
Appuyez sur le centre de la molette de commande.

**Annulation du mode de sélection de dossier**  
Appuyez sur la touche [5].

# Fonctionnement du menu

## Système de menu

Réglage des différentes fonctions.

### 1 Entrer en mode menu

Appuyez sur la touche [B.BOOST] pendant au moins 1 seconde.

"MENU"/"MenU" s'affiche.

### 2 Sélectionner l'élément du menu

Appuyez sur la partie supérieure ou inférieure de la molette de commande.

#### KDC-MP238/MP238CR/MP208

Affichage	Réglage	Aperçu du réglage	Source
"CODE SET"/ "CODE CLR"	Reportez-vous à la page 28/29	Active/réinitialise le code de sécurité. (Fonction du KDC-MP238)	<b>SB</b>
"CLK ADJ"	Reportez-vous à la page 29	Règle l'horloge.	<b>SB</b>
"DIM"	ON/OFF*	Ajuste la luminosité de l'affichage en fonction de l'éclairage ambiant.	
"SWPRE"	R*/SW	Règle la sortie de la pré-sortie.	<b>SB</b>
"SPRM"	ON*/OFF	Active et désactive la fonction Supreme.	<b>AF</b>
"CRSC"	OFF/ON*	Active le mode mono pour réduire le bruit lorsque la réception est médiocre.	<b>FM</b>
"NAME SET"	Reportez-vous à la page 30	Règle l'affichage lorsqu'une source AUX est activée.	<b>AUX</b>
"SCL"	AUTO*/MANU	Spécifie si le texte défile automatiquement.	
"HDR MODE"	Reportez-vous à la page 30	Active le mode de réception de la radio HR. (Fonction du KDC-MP238)	<b>HDR</b>
"AUX"	OFF/ON1*/ON2	Détermine si AUX doit être affiché pendant la sélection de la source.	<b>SB</b>
"CD READ"	1*/2	Active le mode de lecture de CD.	<b>SB</b>
"DEMO"	Reportez-vous à la page 30	Spécifie si la démonstration doit être activée.	<b>SB</b>

#### KDC-138/138CR

Affichage	Réglage	Aperçu du réglage	Source
"CLKC"	Reportez-vous à la page 29	Règle l'horloge.	<b>SB</b>
"REAR"/ "SUB"	REAR*/SUB	Règle la sortie de la pré-sortie. (Fonction du KDC-138)	<b>SB</b>
"CRSC"	On*/OFF	Active le mode mono pour réduire le bruit lorsque la réception est médiocre.	<b>FM</b>

Affichage	Réglage	Aperçu du réglage	Source
"AUX"	OFF/On*	Détermine si AUX doit être affiché pendant la sélection de la source.	<b>SB</b>

\* Réglage d'usine

**SB** : Peut être réglé en état de veille.

**AF** : Peut être réglé avec une source de fichier audio.

**FM** : Peut être réglé pendant la réception FM.

**AUX** : Peut être réglé pendant l'accès à une source AUX.

**HDR** : Peut être réglé avec une source HD Radio.



- Reportez-vous à la page respective pour savoir comment régler les éléments avec le numéro de page de référence.
- Reportez-vous à l'<Appendice> (page 32) pour plus de détails sur les éléments du menu.

### 3 Régler l'élément du menu

Appuyez sur la partie gauche ou droite de la molette de commande.

### 4 Sortir du mode menu

Appuyez sur la touche [B.BOOST].

#### Fonction du KDC-MP238

### Activation du code de sécurité

Lorsque le code de sécurité est activé, le risque de vol est réduit car la saisie du code de sécurité est nécessaire pour mettre l'autoradio en marche.



- Vous pouvez définir le code de sécurité avec un numéro à 4 chiffres de votre choix.
- Le code de sécurité ne peut pas être affiché ou indiqué. Notez le code de sécurité et conservez-le soigneusement.

### 1 Entrer en Veille

Appuyez sur la touche [SRC].

Sélectionnez l'affichage "STANDBY".

### 2 Entrer en mode menu

Appuyez sur la touche [B.BOOST] pendant au moins 1 seconde.

Lorsque "MENU" s'affiche, "CODE SET" s'affiche également.

### 3 Entrez en mode de code de sécurité

Appuyez sur le centre de la molette de commande pendant au moins 1 seconde.

Lorsque "ENTER" s'affiche, "CODE" s'affiche également.

- 4 Sélectionnez les chiffres à entrer**  
Appuyez sur la partie gauche ou droite de la molette de commande.
- 5 Sélectionnez les numéros du code de sécurité**  
Appuyez sur la partie supérieure ou inférieure de la molette de commande.
- 6 Répétez les étapes 4 et 5 et complétez le code de sécurité.**
- 7 Confirmez le code de sécurité**  
Appuyez sur le centre de la molette de commande pendant au moins 3 secondes.  
Lorsque "RE-ENTER" s'affiche, "CODE" s'affiche également.
- 8 Effectuez les étapes 4 à 7 et entrez à nouveau le code de sécurité.**  
"APPROVED" s'affiche.  
Le code de sécurité est activé.



- Si vous entrez un code incorrect lors des étapes 4 à 6, répétez l'opération à partir de l'étape 4.

- 9 Quittez le mode de code de sécurité**  
Appuyez sur la touche [B.BOOST].

**Réinitialisation de la fonction de code de sécurité lorsque l'autoradio est utilisé pour la première fois après avoir été retiré de la source d'alimentation de la batterie ou lorsque la touche Reset est enfoncée**

- 1 Allumez l'autoradio.**
- 2 Effectuez les étapes 4 à 7 et entrez le code de sécurité.**  
"APPROVED" s'affiche.  
Vous pouvez maintenant utiliser l'autoradio.



- Lorsque la fonction de code sécurité est activée, "CODE SET" est remplacé par "CODE CLR".
- Pour désactiver la fonction de code de sécurité, voir la section suivante <Désactivation du code de sécurité>.

Fonction du KDC-MP238

## **Désactivation du code de sécurité**

Pour désactiver la fonction de code de sécurité.

- 1 Sélectionnez le mode de code de sécurité**  
Appuyez sur la partie supérieure ou inférieure de la molette de commande.  
Sélectionnez l'affichage "CODE CLR".

- 2 Entrez en mode de code de sécurité**  
Appuyez sur le centre de la molette de commande pendant au moins 1 seconde.  
Lorsque "ENTER" s'affiche, "CODE CLR" s'affiche également.
- 3 Sélectionnez les chiffres à entrer**  
Appuyez sur la partie gauche ou droite de la molette de commande.
- 4 Sélectionnez les numéros du code de sécurité**  
Appuyez sur la partie supérieure ou inférieure de la molette de commande.
- 5 Répétez les étapes 3 et 4 et complétez le code de sécurité.**
- 6 Appuyez sur le centre de la molette de commande pendant au moins 3 secondes.**  
"CLEAR" s'affiche.  
La fonction de code de sécurité est désactivée.
- 7 Quittez le mode de code de sécurité**  
Appuyez sur la touche [B.BOOST].



- Si un code de sécurité incorrect est entré, "ERROR" s'affiche. Entrez le bon code de sécurité.

## **Réglage manuel de l'horloge**

- 1 Sélectionner le mode de réglage de l'horloge**  
Appuyez sur la partie supérieure ou inférieure de la molette de commande.  
Sélectionnez l'affichage "CLK ADJ"/"CLCK".
- 2 Entrer en mode de réglage de l'horloge**  
Appuyez sur le centre de la molette de commande pendant au moins 1 seconde.  
L'affichage de l'horloge clignote.
- 3 Régler les heures**  
Appuyez sur la partie supérieure ou inférieure de la molette de commande.  
  
**Régler les minutes**  
Appuyez sur la partie gauche ou droite de la molette de commande.
- 4 Sortir du mode de réglage de l'horloge**  
Appuyez sur la touche [B.BOOST].

# Fonctionnement du menu

Fonction du KDC-MP238/KDC-MP238CR/KDC-MP208

## Réglage de l'affichage d'entrée auxiliaire

Vous pouvez sélectionner l'affichage lorsque l'appareil est commuté à la source entrée Auxiliaire.

### 1 Sélectionner la source d'entrée auxiliaire

Appuyez sur la touche [SRC].

Sélectionnez l'affichage "AUX".

### 2 Entrer en mode menu

Appuyez sur la touche [B.BOOST] pendant au moins 1 seconde.

"MENU" s'affiche.

### 3 Sélectionner le mode de réglage de l'affichage d'entrée auxiliaire

Appuyez sur la partie supérieure ou inférieure de la molette de commande.

Sélectionnez l'affichage "NAME SET".

### 4 Entrer en mode de réglage de l'affichage d'entrée auxiliaire

Appuyez sur le centre de la molette de commande pendant au moins 1 seconde.

L'affichage d'entrée auxiliaire actuellement sélectionné est affiché.

### 5 Sélectionner la source d'entrée auxiliaire

Appuyez sur la partie gauche ou droite de la molette de commande.

À chaque fois que l'on appuie sur la molette, l'affichage change comme indiqué ci-dessous.

- "AUX"
- "DVD"
- "PORTABLE"
- "GAME"
- "VIDEO"
- "TV"

### 6 Sortir du mode de réglage de l'affichage d'entrée auxiliaire

Appuyez sur la touche [B.BOOST].



- Lorsque le fonctionnement s'arrête pendant 10 secondes, le nom en cours est enregistré et le mode de réglage de l'affichage d'entrée auxiliaire se ferme.
- L'affichage de l'entrée auxiliaire ne peut être activé que lorsque l'entrée auxiliaire intégrée ou l'entrée auxiliaire du KCA-S220A optionnel est utilisée.

Fonction du KDC-MP238

## Réglage du mode de réception

Réglage du mode du tuner.

### 1 Sélectionner le mode de réception

Appuyez sur la partie supérieure ou inférieure de la molette de commande.

Sélectionnez l'affichage "HDR MODE".

### 2 Entrez en mode de réception

Appuyez sur le centre de la molette de commande pendant au moins 1 seconde.

### 3 Activez le mode de réception

Appuyez sur la partie supérieure ou inférieure de la molette de commande.

Mode de réception	Affichage	Opération
Mode auto	"AUTO"	Sélectionne automatiquement l'émission analogique lorsqu'il n'y a pas d'émission numérique.
Numérique	"DIGITAL"	Emissions numériques uniquement.
Analogique	"ANALOG"	Emissions analogiques uniquement.

### 4 Quittez le mode de réception

Appuyez sur la touche [B.BOOST].

Fonction du KDC-MP238/KDC-MP238CR/KDC-MP208

## Réglage du mode de démonstration

Règle le mode de démonstration.

### 1 Sélectionner le mode de démonstration

Appuyez sur la partie supérieure ou inférieure de la molette de commande.

Sélectionnez l'affichage "DEMO".

### 2 Régler le mode de démonstration

Appuyez sur le centre de la molette de commande pendant au moins 2 secondes.

Chaque fois que l'on appuie sur la touche pendant au moins 2 secondes, le mode de démonstration change comme indiqué ci-dessous.

Affichage	Réglage
"DEMO ON"	La fonction de mode démonstration est activée.
"DEMO OFF"	Sortie du mode démonstration (mode normal).

## Fonctionnement basique de la télécommande

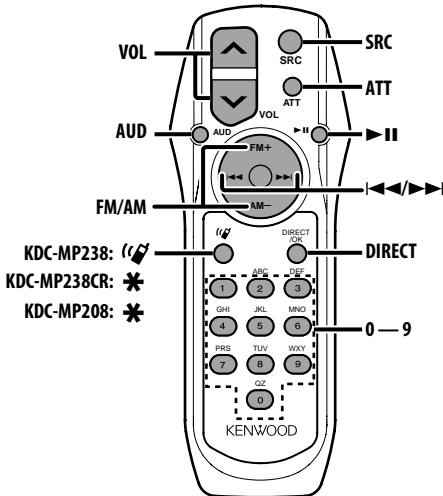

### Commande générale

Commande du volume [VOL]

Sélection de la source [SRC]

Réduction du volume [ATT]

Le volume revient au niveau précédent lorsque la touche est enfoncée à nouveau.

### En commande audio

Sélection de l'élément audio [AUD]

Réglage de l'élément audio [VOL]



- Reportez-vous à <Commande du son> (page 24) pour connaître le mode de fonctionnement, telles que les procédures de commande audio et autres opérations.

### En source tuner/HD Radio

Sélection de la bande [FM]/[AM]

Sélection d'une station [◀]/[▶]

Rappel des stations préregistrées [1] — [6]

### En source disque

Sélection d'un morceau [◀]/[▶]

Sélection dossier/disque [FM]/[AM]

Pause/Lecture [II]

### En source tuner Satellite Radio

Sélection de la bande préregistrée [FM]

Sélection du canal [◀]/[▶]

Rappel des canaux préregistrés [1] — [6]



**A propos du [ ] (KDC-MP238)**

Cette touche sert lorsque le HANDS FREE BOX Bluetooth est connecté. Pour plus d'informations, reportez-vous au mode d'emploi du HANDS FREE BOX Bluetooth.

**A propos du [ \* ] (KDC-MP238CR/KDC-MP208)**  
Inutilisé.

**A propos de [DIRECT]**  
Inutilisé.



- Ne pas placer la télécommande sur des endroits chauds, tel que le tableau de bord.

### Mise en place et remplacement des piles

Utilisez deux piles "AA"/"R6"

Faites coulisser le couvercle tout en appuyant dessus pour le retirer, comme illustré.

Insérez les piles en respectant les polarités + et -, selon l'illustration situé à l'intérieur du compartiment.

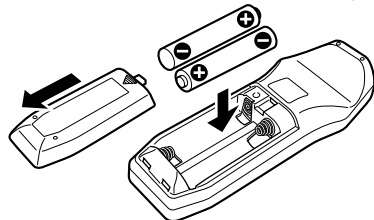

# Appendice

## À propos des fichiers audio

- **Modèle compatible**  
KDC-MP238, KDC-MP238CR, KDC-MP208
- **Fichiers audio compatibles**  
MP3 (.mp3), WMA (.wma)
- **Supports de disque compatibles**  
CD-R/RW/ROM
- **Formats de fichiers de disque compatibles**  
ISO 9660 Level 1/2, Joliet, Romeo, Nom de fichier étendu.

Bien que les fichiers audio soient conformes aux normes établies ci-dessus, il est possible que la reproduction ne soit pas possible suivant le type ou les conditions du support ou périphérique.

- **Ordre de reproduction des fichiers audio**  
Dans l'exemple de l'arborescence de dossiers et de fichiers ci-dessous, les fichiers sont reproduits dans l'ordre de ① à ⑩.

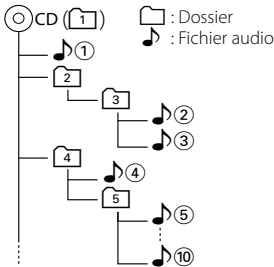

Un manuel en ligne concernant les fichiers audio a été mis sur le site [www.kenwood.com/audiophile/](http://www.kenwood.com/audiophile/). Dans ce manuel en ligne, vous trouverez des informations et des remarques détaillées qui ne sont pas fournies dans le présent manuel. Veuillez à consulter aussi le manuel en ligne.

## À propos du tuner Satellite Radio

Cet autoradio est compatible avec les tuners Satellite Radio commercialisés par SIRIUS et XM. Reportez-vous au mode d'emploi du tuner Satellite radio.

## À propos de HD Radio

Lorsque vous connectez un tuner HD Radio, Les fonctions de tuner de l'autoradio sont désactivées et remplacées par les fonction du tuner HD Radio. Les fonctions du tuner HD Radio sont similaires à celles du tuner de l'autoradio. Reportez-vous aux fonctions du tuner pour utiliser ces fonctions.

## Fonctionnement du KCA-BT100

Pour contrôler le KCA-BT100, opérez comme suit ;  
Pour effectuer le paramétrage de <Sélection du mode de numérotation>, sélectionnez <Système de menu> (page 28). Appuyez sur la touche [▶||] pendant au moins 1 seconde après avoir sélectionné l'élément "D.MODE" afin de pouvoir entrer en mode de sélection de mode d'appel. Pour quitter le mode de sélection de mode d'appel, appuyez sur la touche [B.BOOST].  
Pour effectuer <Mettre fin à un appel>, <Effacement du message de déconnexion> et <Rejeter un appel entrant>, appuyez sur la touche [AUTO] pendant au moins 1 seconde.

## Glossaire du menu

- **SWPRE (Changement de pré-sortie)**  
Alterne la pré-sortie entre la sortie arrière ("R"/ "REAR") et la sortie subwoofer ("SW"/ "SUB").
- **SPRM (Supreme)**  
Technologie permettant d'extrapoler et de compenser à l'aide d'un algorithme propriétaire les hautes fréquences qui sont supprimées lors d'un codage avec un taux de transfert réduit. La compensation est optimisée pour chaque format de compression (MP3 ou WMA) et traité en fonction du débit. L'effet est négligeable pour la musique codée avec un taux de transfert élevé ou variable ou dont la gamme de hautes fréquences est réduite.
- **CD READ**  
Définit le mode de lecture du CD. Lorsque la lecture d'un CD de format spécial est impossible, réglez cette fonction sur "2" pour forcer la lecture. Certains CD audio risquent d'être illisibles, même réglés sur "2". En outre, les fichiers audio ne peuvent pas être lus lorsque la fonction est réglée sur "2". Conservez généralement le réglage sur "1".  
1 : Distingue automatiquement les disques de fichiers audio et les disques audio pendant la lecture des disques.  
2 : Force la lecture sous forme de CD audio.
- **AUX**  
Lorsqu'il est activé, la source AUX peut être sélectionnée.  
ON1: Reproduit le son de l'appareil externe connecté à la borne AUX lorsque la source AUX est sélectionnée.  
ON2: Active la fonction d'atténuateur lorsque la source AUX est sélectionnée. Désactivez la fonction d'atténuateur lors de l'écoute d'un appareil externe afin d'éviter de générer du bruit lorsqu'aucun appareil externe n'est connecté à la borne AUX.  
OFF: Désactive la sélection de la source AUX. Choisissez ce réglage lorsque vous n'utilisez pas la borne AUX.



# Accessoires/Procédure d'installation

## Accessoires

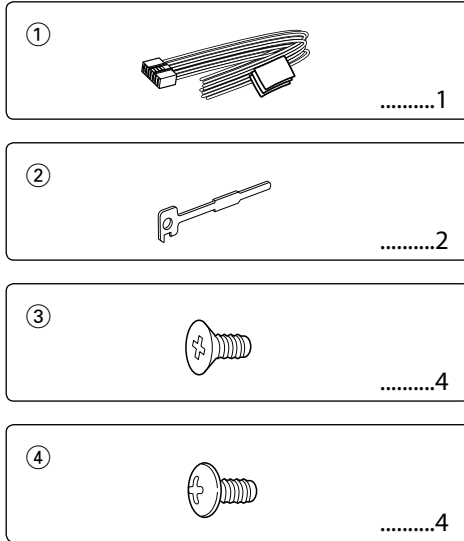

## Procédure d'installation

1. Pour éviter les courts-circuits, retirez la clef de contact et déconnectez la borne  $\ominus$  de la batterie.
2. Connectez le câble d'entrée et de sortie correct à chaque appareil.
3. Connectez les câbles de haut-parleur du faisceau de câbles.
4. Connectez les câbles du faisceau dans l'ordre suivant: masse, batterie, allumage.
5. Connectez le connecteur du faisceau de câbles à l'appareil.
6. Installez l'appareil dans votre voiture.
7. Reconnectez la borne  $\ominus$  de la batterie.
8. Appuyez sur la touche de réinitialisation.

### ▲ AVERTISSEMENT

Si vous connectez le câble d'allumage (rouge) et le câble de batterie (jaune) au châssis de la voiture (masse), vous risquez de causer un court-circuit qui peut provoquer un incendie. Connectez toujours ces câbles à la source d'alimentation de la boîte à fusible.



- Le montage et le câblage de ce produit nécessite des compétences et de l'expérience. Pour des raisons de sécurité, laissez un professionnel effectuer le travail de montage et de câblage.
- Assurez-vous de mettre l'appareil à la masse sur une alimentation négative de 12V CC.
- N'installez pas l'appareil dans un endroit exposé directement à la lumière du soleil, à une chaleur excessive ou à l'humidité. Évitez également les endroits trop poussiéreux ou exposés aux éclaboussures.

- N'utilisez pas vos propres vis. N'utilisez que les vis fournies. L'utilisation de vis incorrectes pourrait endommager l'appareil.
- Si l'appareil ne parvient pas à se mettre sous tension (le message "PROTECT"/"DCER" s'affiche), cela est peut être dû à un court-circuit au niveau du cordon d'enceinte ou à un contact entre ce dernier et le châssis du véhicule, ce qui a pu activer la fonction de protection. Par conséquent, vérifiez le câble de l'enceinte.
- Si l'allumage de votre voiture n'a pas de position ACC, connectez le câble d'allumage à une source d'alimentation qui peut être mise sous et hors tension avec la clef de contact. Si vous connectez le câble d'allumage à une source d'alimentation constante, comme un câble de batterie, la batterie risque de se décharger.
- Si la console est équipée d'un couvercle, assurez-vous d'installer l'appareil de façon à ce que la façade ne touche pas le couvercle lors de la fermeture ou de l'ouverture.
- Si un fusible saute, assurez-vous d'abord que les câbles n'ont pas causé de court-circuit puis remplacez le vieux fusible par un nouveau de même valeur.
- Isolez les câbles non-connectés avec un ruban de vinyle ou d'un autre matériel similaire. Pour éviter les courts-circuits, ne retirez pas non plus les capuchons à l'extrémité des câbles non-connectés ou des prises.
- Connectez séparément chaque câble d'enceinte à la borne correspondante. L'appareil peut être endommagé si le câble négatif  $\ominus$  pour une des enceintes ou le câble de masse entre en contact avec une partie métallique du véhicule.
- Quand deux haut-parleurs seulement sont connectés au système, connectez les câbles soit aux prises de sortie avant, soit aux prises de sortie arrière (c.a.d. ne mélangez pas l'avant et l'arrière). Par exemple, si vous connectez le câble  $\oplus$  du haut parleur de gauche à une prise de sortie avant, ne connectez pas le câble  $\ominus$  du haut-parleur droit à la prise de sortie arrière.
- Après avoir installé l'appareil, vérifiez si les lampes de frein, les indicateurs, les clignotants, etc. de la voiture fonctionnent correctement.
- Monter l'unité de façon à ce que l'angle de montage soit de 30° ou moins.

### Au sujet des lecteurs de CD/changeurs de disque connectés à cet appareil

Les changeurs de disque/ lecteurs de CD Kenwood commercialisés en 1998 ou ultérieurement peuvent être connectés à cet appareil.

Veillez-vous référer au catalogue ou consultez votre revendeur Kenwood pour les modèles de changeurs de disque/ lecteurs de CD pouvant être connectés.

Veillez prendre note que tous les changeurs de disque/ lecteurs de CD Kenwood commercialisés en 1997 ou précédemment et les changeurs de disque d'autres fabricants ne peuvent être connectés à cet appareil. Les connexions non préconisées peuvent causer des dommages.

Réglage du commutateur "O-N" sur la position "N" pour les chargeurs de disque Kenwood/ lecteurs de CD Kenwood applicables.

Les fonctions utilisables et les informations affichables diffèrent suivant les modèles connectés.

# Connexion des câbles aux bornes

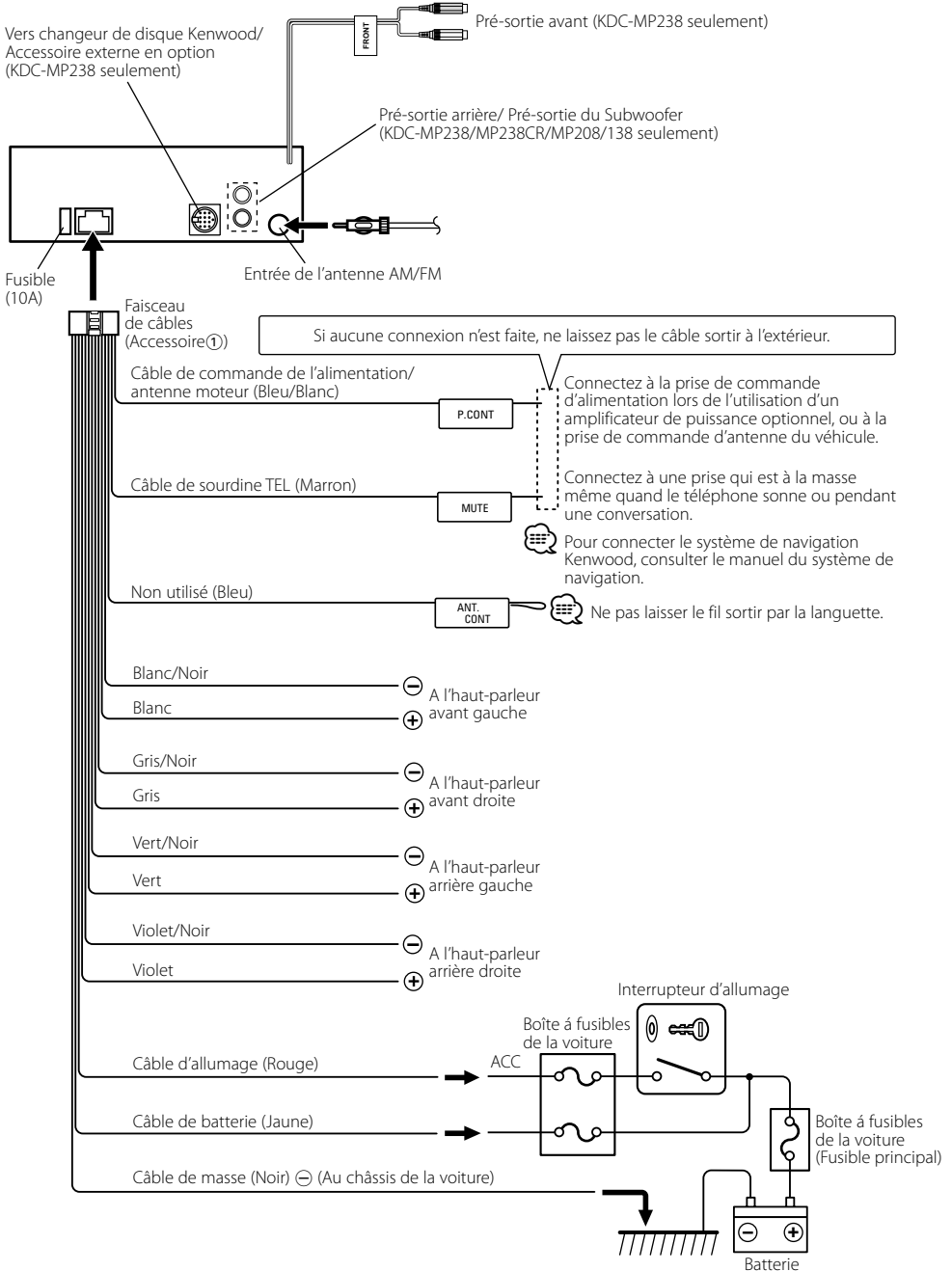

# Installation

## Voitures non-japonaise

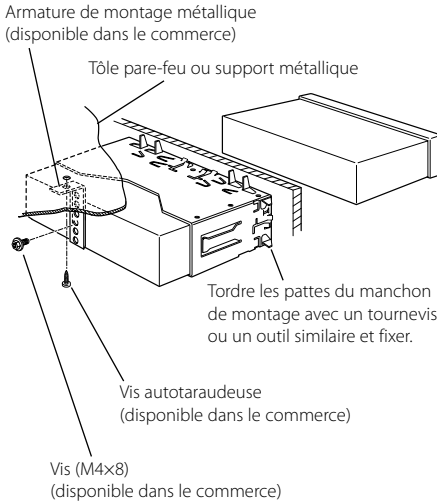

- Assurez-vous que l'appareil est solidement installé. Si l'appareil est instable, il risque de mal fonctionner (par ex. le son risque de sauter).

## Voitures japonaise

- Référez vous à la section <Retrait du cadre en caoutchouc dur> puis retirez le cadre en caoutchouc dur.
- Alignez les creux de l'appareil (deux de chaque côté) avec le support de montage du véhicule et fixez l'appareil avec les vis accessoires.

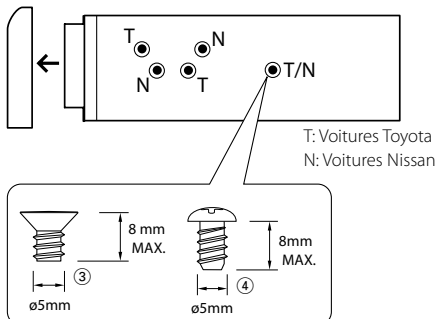

Accessoire③...pour les voitures Nissan  
Accessoire④...pour les voitures Toyota

## Retrait du cadre en caoutchouc dur

- Engagez les broches de saisie sur l'outil de retrait et retirez les deux verrous du niveau supérieur. Soulevez le cadre et tirez-le vers l'avant comme indiqué sur la figure.

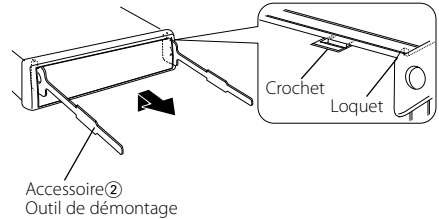

- Lorsque le niveau supérieur est retiré, retirez les deux emplacements inférieurs.



- Le châssis peut être également retiré à partir du côté arrière de la même façon.

## Retrait de l'appareil

- Référez vous à la section <Retrait du cadre en caoutchouc dur> puis retirez le cadre en caoutchouc dur.
- Retirez la vis (M4 x 8) sur le panneau arrière.
- Insérez les deux outils de retrait profondément dans les fentes de chaque côté, comme indiqué.
- Poussez l'outil de retrait vers le bas tout en appuyant, et retirez à moitié l'appareil.

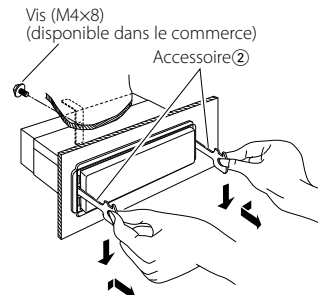

- Faites attention de ne pas vous blesser avec les loquets de l'outil de démontage.

- Sortez l'appareil entièrement avec les mains, en faisant attention de ne pas le faire tomber.

# Guide de dépannage

Certains réglages de cet appareil peuvent désactiver certaines fonctions de l'unité.

## ! Impossible d'afficher l'utilisateur de System Q.

- ▶ <Commande du son> (page 24) n'est pas réglé.

## ! • Impossible de régler le subwoofer.

### • Aucune sortie du subwoofer.

### • Impossible de régler le filtre passe-bas.

- ▶ La pré-sortie n'est pas réglée sur subwoofer.  
☞ <Système de menu> (page 28)
- <Sortie subwoofer> (page 22) n'est pas réglé sur marche.

## ! • Impossible d'enregistrer un code de sécurité.

### • Impossible de régler l'écran.

- ▶ <Réglage du mode de démonstration> (page 30) n'est pas désactivé.

## ! Impossible de lire les fichiers audio.

- ▶ "CD READ" est réglé sur "2". ☞ <Système de menu> (page 28)

Ce qui peut apparaître comme un mauvais fonctionnement de votre appareil n'est peut être que le résultat d'une mauvaise opération ou d'une mauvaise connexion. Avant d'appeler un centre de service, vérifiez d'abord dans le tableau suivant les problèmes possibles.

## Source tuner

### ? La réception radio est mauvaise.

- ✓ L'antenne de la voiture n'est pas sortie.  
☞ Sortez l'antenne complètement.

## En source disque

### ? Le disque spécifié n'est pas reproduit mais un autre est reproduit à sa place.

- ✓ Le disque spécifié est très sale.  
☞ Nettoyez le CD.
- ✓ Le disque a été inséré dans une autre fente que celle spécifiée.  
☞ Ejectez le magasin et vérifiez le numéro du disque spécifié.
- ✓ Le disque est très rayé.  
☞ Essayez un autre disque.

## En source de fichier audio

### ? Le son saute lorsqu'un fichier audio est lu.

- ✓ Le support média est rayé ou sale.  
☞ Nettoyez le support media en vous référant à la rubrique Nettoyage de CD de la section <Manipulation des CD> (page 21).
- ✓ L'enregistrement est de mauvaise qualité.  
☞ Enregistrez de nouveau le support média ou utilisez un nouveau support.

## Les messages ci-dessous indiquent l'état de votre système.

- TOC ERR/E-04: • Aucun disque n'a été inséré dans le magasin à disques.  
• Le CD est très sale. Le CD est à l'envers. Le CD est très rayé.
- E-05: Le disque est illisible.
- E-15: Le support utilisé ne dispose pas de données enregistrées que l'appareil peut lire.
- E-77: L'appareil fonctionne mal pour certaines raisons.  
☞ Appuyez sur la touche reset sur l'appareil. Si le code "E-77" ne disparaît pas, consultez la station technique la plus proche.
- E-99: Il y a une anomalie dans le magasin de disque. Ou l'unité fonctionne mal pour une raison quelconque.  
☞ Vérifiez le magasin à disques. Appuyez ensuite sur la touche reset de l'unité. Si le code "E-99" ne disparaît pas, consultez votre centre de service le plus proche.

- IN (clignote): Le lecteur CD ne marche pas correctement.  
☞ Réinsérez le CD. Si le CD ne peut pas être éjecté ou si l'affichage continue à clignoter même si le CD a été correctement remis en place, veuillez couper le courant et consulter votre centre de service après-vente le plus proche.

- PROTECT/DCER: Le fil d'enceinte a un court-circuit ou touche le châssis du véhicule, et par conséquent la fonction de protection est activée.  
☞ Disposez ou isolez le câble d'enceinte correctement et appuyez sur la touche reset. Si le code "PROTECT"/"DCER" ne disparaît pas, consultez la station technique la plus proche.

- NA FILE: Le format du fichier audio lu n'est pas supporté par cette unité.  
☞ ---

- COPY PRO: Un fichier interdit de copie a été lu.  
☞ ---

# Spécifications

## Section tuner FM

---

- Plage de fréquence  
Espace de 200 kHz  
: 87,9 MHz – 107,9 MHz
- Espace de 50 kHz (KDC-238CR/138CR)  
: 87,5 MHz – 108,0 MHz
- Sensibilité utilisable (S/N = 30dB)  
: 9,3dBf (0,8  $\mu$ V/75  $\Omega$ )
- Sensibilité silencieuse (S/N = 50dB)  
: 15,2dBf (1,6  $\mu$ V/75  $\Omega$ )
- Réponse en fréquence ( $\pm 3$  dB)  
: 30 Hz – 15 kHz
- Taux de Signal/Bruit (MONO)  
: 70 dB
- Sélectivité ( $\pm 400$  kHz)  
:  $\geq 80$  dB
- Séparation stéréo (1 kHz)  
: 40 dB

## Section tuner AM

---

- Plage de fréquence (Espace de 10 kHz)  
: 530 kHz – 1700 kHz
- Sensibilité utilisable (S/N = 20dB)  
: 28 dB $\mu$  (25  $\mu$ V)

## Section Disque Compact

---

- Diodes laser  
: GaAlAs
- Filtre numérique (A/N)  
: 8 fois suréchantillonnage
- Convertisseur A/N  
: 1 Bit
- Vitesse de l'axe  
: 500 – 200 rpm (CLV)
- Pleurage et scintillement  
: Non mesurables
- Réponse en fréquence ( $\pm 1$  dB)  
: 20 Hz – 20 kHz
- Distorsion harmonique totale (1 kHz)  
: 0,01 %
- Taux de Signal/Bruit (1 kHz)  
KDC-MP238/CR/MP208 : 105 dB  
KDC-MP138/CR : 93 dB
- Gamme dynamique  
: 93 dB
- Décodage MP3 (KDC-MP238/CR/MP208)  
: Compatible avec le format MP3 1/2
- Décodage WMA (KDC-MP238/CR/MP208)  
: Compatible avec Windows Media Audio

## Section audio

---

- Puissance de sortie maximum  
: 50 W x 4
- Pleine Puissance de Largeur de Bande  
(avec une DHT inférieure à 1%)  
: 22 W x 4
- Impédance d'enceinte  
: 4 – 8  $\Omega$
- Action en tonalité  
Graves : 100 Hz  $\pm 8$  dB  
Centrale : 1 kHz  $\pm 8$  dB  
Aiguës : 10 kHz  $\pm 8$  dB
- Niveau de préamplification/charge (CD)  
: 2000 mV/10 k $\Omega$
- Impédance de sortie préamplificateur  
:  $\leq 600$   $\Omega$

## Entrée auxiliaire

---

- Réponse en fréquence ( $\pm 3$  dB)  
: 20 Hz – 20 kHz
- Tension maximale d'entrée  
: 1200 mV
- Impédance d'entrée  
: 100 k $\Omega$

## Général

---

- Tension de fonctionnement (11 – 16V admissible)  
: 14,4 V
- Courant absorbé  
: 10 A
- Taille d'installation (L x H x P)  
: 182 x 53 x 155 mm  
7-3/16 x 2-1/16 x 6-1/8 pouce
- Masse  
: 2,9 lbs (1,30 kg)

# Índice

<b>Antes de usar</b>	<b>39</b>	<b>Apéndice</b>	<b>50</b>
<b>Funcionamiento básico</b>	<b>40</b>	<b>Accesorios/ Procedimiento de instalación</b>	<b>51</b>
Funciones generales		<b>Conexión de cables a los terminales</b>	<b>52</b>
Funciones del sintonizador		<b>Instalación</b>	<b>53</b>
Funciones de reproducción de disco		<b>Guia Sobre Localización De Averías</b>	<b>54</b>
<b>Funcionamiento general</b>	<b>42</b>	<b>Especificaciones</b>	<b>55</b>
Control de audio			
Configuración de audio			
Ajuste de altavoz			
Cambio de visualización			
<b>Funcionamiento del sintonizador</b>	<b>44</b>		
Ajuste de sincronización de frecuencia			
<b>Funcionamiento de disco de música/ archivo de audio</b>	<b>45</b>		
Búsqueda directa de música			
Búsqueda directa de disco			
Selección de carpetas			
<b>Funcionamiento del menú</b>	<b>46</b>		
Sistema del menú			
Activación del código de seguridad			
Desactivación del Código de seguridad			
Ajuste manual del reloj			
Selección de pantalla de entrada auxiliar			
Ajuste de modo de recepción			
Ajuste del modo de demostración			
<b>Funciones básicas del mando a distancia</b>	<b>49</b>		

## Antes de usar

### ⚠ ADVERTENCIA

#### Para evitar el riesgo de lesiones y/o fuego, observe las siguientes precauciones:

- Para evitar cortocircuitos, nunca coloque ni deje objetos metálicos (por ejemplo, monedas o herramientas metálicas) dentro de la unidad.

#### Antes de utilizar esta unidad por primera vez

Esta unidad se ajusta inicialmente al modo de demostración.

Cuando utilice esta unidad por primera vez, cancele el <Ajuste del modo de demostración> (página 48).

#### Cómo reposicionar su unidad

- Si la unidad no opera correctamente, pulse el botón de reposición. La unidad se reposiciona a los ajustes de fábrica al pulsar el botón de reposición.
- Pulse el botón de reposición cuando el cambiador automático de CD no funcione correctamente. El funcionamiento normal debe ser restituido.

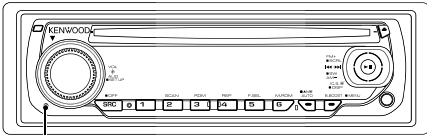

Botón de reposición

#### Limpieza de la unidad

Si la placa frontal de esta unidad está manchada, límpiela con un paño seco tal como un paño de silicona.

Si la placa frontal está muy sucia, límpiela con un paño humedecido en jabón neutro, y luego vuelva a limpiarla con un trapo suave limpio y seco.



- Si se aplica algún spray para limpiar directamente a la unidad puede que afecte a sus partes mecánicas. Si se limpia la placa frontal con un paño duro o utilizando líquido volátil tal como disolvente o alcohol puede que se raye la superficie o que se borren algunos caracteres.

#### Limpieza de los terminales de la placa frontal

Si se ensucian los terminales de la unidad o de la placa frontal, límpielos con un paño suave y seco.

#### Empañamiento de la lente

Inmediatamente después de encender el calefactor del automóvil en épocas de frío, se podría formar condensación o vaho sobre la lente del reproductor de CD. Este empañamiento de la lente podría hacer imposible la reproducción de CDs. En tal caso, retire el disco y espere hasta que se evapore la condensación. Si la unidad no opera de la manera normal después de un tiempo, consulte con su distribuidor Kenwood.

- Si tiene problemas durante la instalación, consulte con su distribuidor Kenwood.
- Cuando compre accesorios opcionales, verifique antes con su distribuidor Kenwood que dichos accesorios funcionan con su modelo en su área.
- Los caracteres que se pueden visualizar con esta unidad son A-Z 0-9 @ " ' ^ % & \* + - = , . / \ < > [ ] ( ) ; ^ - { } | ~ . (KDC-MP238/KDC-MP238CR/KDC-MP208)
- Las ilustraciones de la pantalla y el panel que aparecen en este manual son ejemplos utilizados para explicar mejor cómo se utilizan los mandos. Por lo tanto, las ilustraciones de la pantalla que aparecen pueden ser distintas a las que aparecen realmente en la pantalla del equipo, y algunas de las ilustraciones de la pantalla puede que representen algo imposible durante el funcionamiento actual.

#### Manipulación de CDs

- No toque la superficie de grabación del CD.
- No pegue cinta etc. sobre el CD. Ni tampoco utilice un CD con cinta pegada sobre el.
- No utilice accesorios de tipo disco.
- Limpie desde el centro del disco hacia el exterior.
- Al extraer los CDs de esta unidad tire de ellos hacia afuera en forma horizontal.
- Si el agujero central del CD o el margen exterior tiene rebaba, utilícelo después de haberla quitado con un bolígrafo.

#### CDs que no se pueden utilizar

- No se pueden utilizar CDs que no sean redondos.

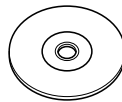

- No se pueden utilizar CDs coloreados en la superficie de grabación o que estén sucios.
- Esta unidad sólo puede reproducir los CD con . Puede que no reproduzca correctamente los discos que no tienen la marca.
- No se puede reproducir un CD-R o CD-RW que no ha sido finalizado. (Para el proceso de finalización remítase a su software de escritura CD-R/CD-RW, y a su manual de instrucciones de grabador de CD-R/CD-RW.)

# Funcionamiento básico

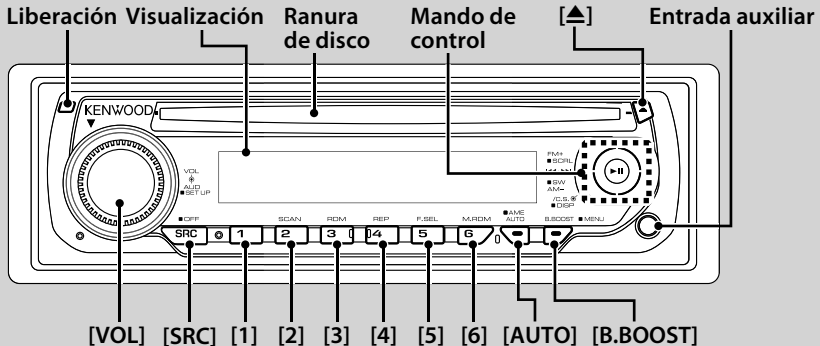

## Funciones generales

### Botón de selección Alimentación/Fuente [SRC]

Activa la alimentación.

Cuando la alimentación está activada, la fuente cambia entre Sintonizador ("TUNER"/"TUNE"), CD ("CD"), Entrada auxiliar ("AUX"/"AUH") y Reserva ("STANDBY"/"STBY") cada vez que se pulsa este botón.

Púlselo al menos 1 segundo para desactivar la alimentación.



- Cuando se conecta un accesorio opcional, aparece el nombre fuente de cada dispositivo (KDC-MP238 solamente).

### Control de volumen [VOL]

### Refuerzo de graves [B.BOOST]

Cambia entre Refuerzo 1 ("BB-L L1"/"L1 BB-L"), Refuerzo 2 ("BB-L L2"/"L2 BB-L") y Refuerzo desactivado ("BB-L OFF"/"OFF BB-L") cada vez que se pulsa este botón.

### Liberación de la placa frontal Liberación

Suelta el fijador de la placa frontal para que pueda extraerse.

Consulte el diagrama siguiente cuando vuelva a fijar la placa frontal.

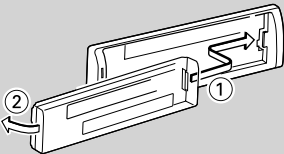

- La placa frontal es una pieza de precisión y puede resultar dañada por golpes o sacudidas.
- Guarde la placa frontal en su estuche cuando esté fuera del vehículo. (KDC-MP238/KDC-238CR/KDC-138CR)

- No deje la placa frontal desmontada o el estuche de la placa frontal en lugares expuestos a la luz directa del sol o excesivamente húmedos o calurosos. Además deberá evitar sitios con mucho polvo o la posibilidad de que se derrame agua sobre ella.
- Para evitar el deterioro, no toque con sus dedos los terminales de la unidad o de la placa frontal.

### Entrada auxiliar Entrada auxiliar

Conecte un dispositivo de audio portátil con el cable de miniconector (3,5 Ø).



- Utilice el miniconector que es de tipo estéreo y no tiene ninguna resistencia.

### Desactivación del volumen al recibir una llamada telefónica

Cuando hay una llamada, se muestra "CALL" y el sistema de audio entra en pausa.

Cuando la llamada finaliza, "CALL" desaparece y el sistema de audio vuelve a activarse.

El sistema de audio vuelve a activarse al pulsar [SRC] durante una llamada.

### Salida de subwoofer (KDC-MP238/KDC-MP238CR/

### KDC-MP208/KDC-138) Mando de control

Cambia entre ACTIVADO ("SW ON"/"On SUB") y DESACTIVADO ("SW OFF"/"OFF SUB") cada vez que se pulsa el lado inferior durante al menos 2 segundos.

### Pantalla de reloj (KDC-138/KDC-138CR)

### Mando de control

Cambia entre ON (ACTIVADO) y OFF (DESACTIVADO) cada vez que se pulsa la parte central al menos un segundo.





: Indica el botón etc. a manejar.

## Funciones del sintonizador

### Selección de banda Mando de control

Cambia entre FM1, FM2 y FM3 cada vez que se pulsa el lado superior.

Cambia a AM cuando se pulsa el lado inferior.

### Sintonización Mando de control

Cambia la frecuencia cuando se pulsa el lado izquierdo o derecho.



- Durante la recepción de emisoras en estéreo, el indicador "ST" se activa.

### Selección de modo de sintonización [AUTO]

Cambia de la siguiente manera cada vez que se pulsa este botón.

Modo de sintonización	Visualización	Operación
Búsqueda automática	"AUTO 1"	Búsqueda automática de una emisora.
Búsqueda de emisora predefinida	"AUTO 2"	Búsqueda de emisoras por orden en la memoria de preajuste.
Manual	"MANUAL"/ "MAnU"	Control de sintonización manual normal.

### Memoria de presintonización [1] - [6]

Memoriza la emisora seleccionada cuando se pulsa durante al menos 2 segundos.

### Entrada de memoria automática [AUTO]

Memoriza automáticamente seis emisoras con buena recepción cuando se pulsa durante al menos 2 segundos.

### Sintonización preajustada [1] - [6]

Recupera la emisora memorizada.

## Funciones de reproducción de disco

### Reproducción de disco Ranura de disco

Comienza la reproducción cuando se inserta un disco. Cuando hay un CD insertado, el indicador "IN" se activa.



- No pueden utilizarse CDs de 3 pulgadas. Intentar insertar uno con un adaptador puede resultar en una avería.
- Remítase a <Acerca del archivo de audio> (página 50) del archivo de audio para obtener información sobre los modelos que pueden reproducirse.

### Pausa y reproducción Mando de control

Cambia entre pausa y reproducción cada vez que se pulsa la parte central.

### Expulsión de disco [▲]



- Puede expulsar el disco hasta 10 minutos después de haber apagado el motor.

### Búsqueda de música Mando de control

Cambia la música cuando se pulsa el lado izquierdo o derecho.

Hace avanzar o retroceder rápidamente la música cuando se pulsa el lado izquierdo o derecho.

### Búsqueda de Carpeta/Disco (KDC-MP238/KDC-

### MP238CR/KDC-MP208) Mando de control

Cambia la carpeta que contiene el archivo de audio o el disco en el cambiador de disco cuando se pulsa la parte superior o inferior.

### Repetición de reproducción de Pista/Archivo/Disco



Cambia entre Repetición de pista ("TRAC REP"/"REP"), Repetición de disco ("DISC REP") (en el cambiador de disco), y OFF (DESACTIVADO) ("REP OFF") cuando se pulsa durante la repetición de un CD.

Cambie entre Repetición de archivo ("FILE REP"), Repetición de carpeta ("FOLD REP") y repetición desactivada ("REP OFF") cuando se pulsa durante la reproducción de un archivo de audio.

### Reproducción con exploración [2]

Reproduce sucesivamente la intro de la música en el disco o carpeta.

Durante la reproducción con exploración se muestra "TRAC SCN"/"FILE SCN"/"SCN".

### Reproducción aleatoria [3]

Reproduce aleatoriamente la música en el disco o carpeta.

Durante la reproducción aleatoria se muestra "DISC RDM"/"FOLD RDM"/"RDM".

### Reproducción aleatoria (KDC-MP238) [6]

Reproduce aleatoriamente la música en el cambiador de disco.

Se muestra "MGZN RDM" durante la reproducción aleatoria.

### Despliegue de texto/título (KDC-MP238/KDC-MP238CR/

### KDC-MP208) Mando de control

Despliega el texto de CD y el archivo de audio cuando se pulsa el lado superior durante al menos 2 segundos.

# Funcionamiento general

## Control de audio

### 1 Seleccione la fuente para el ajuste

Pulse el botón [SRC].

### 2 Ingrese al modo de control de audio

Pulse el mando [VOL].

### 3 Seleccione el elemento de audio para el ajuste

Pulse el mando [VOL].

Ítem de ajuste	Visualización	Margen
Nivel de subwoofer*	"SW L"/"L SUB"	-15 — +15
System Q	"NATURAL/FLAT"/ "ROCK"/"POPS"/ "EASY"/"TOP40/TP40"/ "JAZZ"/"USER"	Natural/ Rock/ Pop/ Normal/ Top 40/ Jazz Ajuste de usuario
Nivel de graves	"BAS L"/"L BAS"	-8 — +8
Nivel de medios	"MID L"/"L MID"	-8 — +8
Nivel de agudos	"TRE L"/"L TRE"	-8 — +8
Balance	"BAL"/"BL"	Izquierda 15 — Derecha 15
Fader	"FAD"/"FD"	Posterior 15 — Frontal 15

*Salga del modo de control de audio (modo de control de volumen)*

\* Función del modelo KDC-MP238/MP238CR/MP208/138.



- "USER" (Usuario): Esto aparece cuando se ajustan el nivel de graves, el nivel de medios y el nivel de agudos. Al seleccionar "USER", se recuperan estos niveles.

### 4 Ajuste el elemento de audio

Gire el mando [VOL].

### 5 Salga del modo de control de audio

Pulse cualquier botón.

Pulse un botón distinto del mando [VOL].

## Configuración de audio

Ajuste del sistema de sonido.

### 1 Seleccione la fuente para el ajuste

Pulse el botón [SRC].

### 2 Ingrese al modo de configuración de audio

Pulse el mando [VOL] durante al menos 1 segundo.

### 3 Seleccione el elemento de configuración de audio para ajustarlo

Pulse el mando [VOL].

Ítem de ajuste	Visualización	Margen
Filtro de paso bajo*	"LPF"	80/120/160/Pasante (DESACTIVADO) Hz
Compensación de volumen	"V-OFF"/"V-OF"	-8 — ±0 (AUX: -8 — +8)

\* Función del modelo KDC-MP238/MP238CR/MP208/138.



- Compensación de volumen:  
El volumen de cada fuente puede ajustarse de manera diferente del volumen básico.

### 4 Ajuste el ítem de configuración de audio

Gire el mando [VOL].

### 5 Salga del modo de configuración de audio

Pulse el mando [VOL] durante al menos 1 segundo.

## Ajuste de altavoz

Realice el ajuste fino de sintonización para que el valor de System Q sea óptimo al ajustar el tipo de altavoz.

### 1 Acceso al modo de espera

Pulse el botón [SRC].

Seleccione "STANDBY"/"STBy".

### 2 Ingrese al modo de ajuste de altavoz

Pulse el mando [VOL].

### 3 Seleccione el tipo de altavoz

Gire el mando [VOL].

Tipo de altavoz	Visualización
Desactivado	"SP OFF"/"SP-F"
Para altavoz de 5 y 4 pulgadas	"SP 5/4"/"SP-5"
Para altavoz de 6 y 6x9 pulgadas	"SP 6*9/6"/"SP-6"
Para altavoz OEM	"SP OEM"/"SP-0"

### 4 Salga del modo de ajuste de altavoz

Pulse el mando [VOL].

Función del modelo KDC-MP238/KDC-MP238CR/  
KDC-MP208

## Cambio de visualización

Cambio de la información visualizada.

### 1 Ingrese al modo de cambio de visualización

Pulse la parte central del mando de control durante al menos 1 segundo.

Se muestra "DISP SEL".

### 2 Seleccione el ítem de visualización

Pulse el lado derecho o izquierdo del mando de control.

#### En la fuente de sintonizador

Información	Visualización
Frecuencia	"FREQ"
Reloj	"CLOCK"

#### En fuente de CD & disco externo

Información	Visualización
Título del disco	"D-TITLE"
Título de la pista	"T-TITLE"
Tiempo de reproducción y número de la pista	"P-TIME"
Reloj	"CLOCK"

#### En la fuente de archivo de audio

Información	Visualización
Título de la música y nombre del artista	"TITLE"
Nombre del álbum y nombre del artista	"ALBUM"
Nombre de la carpeta	"FOLDER"
Nombre del archivo	"FILE"
Tiempo de reproducción y número de música	"P-TIME"
Reloj	"CLOCK"

#### En fuente de Radio HD (KDC-MP238)

Información	Visualización
Nombre de la emisora	"ST NAME"
Título de la canción/ Nombre del artista/ Nombre del álbum/ Género	"TITLE"
Frecuencia	"FREQ"
Reloj	"CLOCK"

#### En la fuente de reserva/ en la fuente de entrada auxiliar

Información	Visualización
Nombre de la fuente	"SRC NAME"
Reloj	"CLOCK"

### 3 Salga del modo de cambio de visualización

Pulse la parte central del mando de control.



- Cuando se selecciona la pantalla de reloj, los ajustes de visualización para cada fuente cambiarán a la pantalla de reloj.
- El nombre del álbum no se puede visualizar en un archivo WMA.
- Si el ítem de pantalla seleccionado no contiene ninguna información, se muestra información alternativa.

# Funcionamiento del sintonizador

Funciones del modelo KDC-MP238CR/KDC-MP138CR

## Ajuste de sincronización de frecuencia

---

Cambio de la sincronización de frecuencia de sintonización.

El ajuste original es banda FM 50 kHz.

### 1 Apague la unidad OFF

Pulse el botón [SRC] durante al menos 1 segundo.

### 2 Cambie la sincronización de frecuencia

Mientras pulsa los botones [1] y [5], pulse el botón [SRC].

Suelte los dedos del botón después de que aparezca la pantalla.

La sincronización de frecuencia cambia a banda FM 200 kHz.



- Cuando se repite la misma operación, la sincronización de frecuencia vuelve a su ajuste original.
- Cuando se cambia la sincronización de frecuencia, las frecuencias en la memoria se borran.

# Funcionamiento de disco de música/archivo de audio

Función del modelo KDC-MP238/KDC-MP238CR/  
KDC-MP208

Función del mando a distancia

## Búsqueda directa de música

Búsqueda de música introduciendo el número de música.

### 1 Introduzca el número de música

Pulse los botones numéricos en el mando a distancia.

### 2 Realice una Búsqueda de música

Pulse el botón [◀◀] o [▶▶].

### Cancelación de la búsqueda directa de música

Pulse el botón [▶II].

Función de KDC-MP238

Función de los cambiadores de discos con mando a distancia

## Búsqueda directa de disco

Búsqueda de disco introduciendo el número de disco.

### 1 Introduzca el número de disco

Pulse los botones numéricos en el mando a distancia.

### 2 Realice una Búsqueda de disco

Pulse el botón [+] o [-].

### Cancelación de la búsqueda directa de disco

Pulse el botón [▶II].



- Introduzca "0" para seleccionar el disco 10.

Función del modelo KDC-MP238/KDC-MP238CR/  
KDC-MP208

Función de archivo de audio

## Selección de carpetas

Selección rápida de la carpeta que desee escuchar.

### 1 Ingrese al modo de selección de carpetas

Pulse el botón [5].

Se muestra "FLD SEL".

Muestra el nombre de la carpeta actual.

### 2 Selección de carpeta

Tipo de operación	Operación
Desplazamiento entre carpetas	Pulse el lado derecho o izquierdo del mando de control.
Selección de carpeta	Pulse el lado superior del mando de control.
Vuelta a la carpeta anterior	Pulse el lado inferior del mando de control.
Vuelta a la carpeta raíz	Pulse el botón [3].

### 3 Decida la carpeta que desee que se reproduzca

Pulse la parte central del mando de control.

### Cancelación del modo de selección de carpeta

Pulse el botón [5].

# Funcionamiento del menú

## Sistema del menú

Ajuste de varias funciones.

### 1 Ingrese al modo de menú

Pulse el botón [B.BOOST] durante al menos 1 segundo.

Se muestra "MENU"/"MEnU".

### 2 Seleccione el ítem de menú

Pulse el lado superior o inferior del mando de control.

#### KDC-MP238/MP238CR/MP208

Visualización	Preajuste	Vista general de ajustes	Fuente
"CODE SET"/ "CODE CLR"	Remítase a la página 46/47	Establece/Reinicia el código de seguridad. (Función de KDC-MP238)	<b>SB</b>
"CLK ADJ"	Remítase a la página 47	Ajusta el reloj.	<b>SB</b>
"DIM"	ON/OFF*	Ajusta el brillo de la pantalla de acuerdo con la iluminación de alrededor.	
"SWPRE"	R*/ SW	Ajusta la salida de preamplificación.	<b>SB</b>
"SPRM"	ON*/OFF	Activa o desactiva la función Supreme.	<b>AF</b>
"CRSC"	OFF/ON*	Cambia a Monaural para reducir el ruido cuando la recepción es débil.	<b>FM</b>
"NAME SET"	Remítase a la página 48	Ajusta la visualización cuando se cambia a la fuente AUX.	<b>AUX</b>
"SCL"	AUTO*/MANU	Especifica si el texto se despliega automáticamente.	
"HDR MODE"	Remítase a la página 48	Establece el modo de recepción de radio HR. (Función de KDC-MP238)	<b>HDR</b>
"AUX"	OFF/ON1*/ ON2	Establece si mostrar AUX durante la selección de fuente.	<b>SB</b>
"CD READ"	1*/2	Establece el modo de lectura de CD.	<b>SB</b>
"DEMO"	Remítase a la página 48	Especifica si activar la demostración.	<b>SB</b>

#### KDC-138/138CR

Visualización	Preajuste	Vista general de ajustes	Fuente
"CLCK"	Remítase a la página 47	Ajusta el reloj.	<b>SB</b>
"REAR"/"SUB"	REAR*/SUB	Ajusta la salida de preamplificación. (Función de KDC-138)	<b>SB</b>
"CRSC"	On*/OFF	Cambia a Monaural para reducir el ruido cuando la recepción es débil.	<b>FM</b>

Visualización	Preajuste	Vista general de ajustes	Fuente
"AUH"	OFF/On*	Establece si mostrar AUX durante la selección de fuente.	<b>SB</b>

\* Ajuste de fábrica

**SB** : Puede ajustarse en estado de reserva.

**AF** : Puede ajustarse en la fuente de archivo de audio.

**FM** : Puede ajustarse durante la recepción de FM.

**AUX** : Puede ajustarse durante el acceso a la fuente AUX.

**HDR** : Puede establecerse estando en la fuente de Radio HD.



- Remítase a la página correspondiente para obtener información sobre cómo establecer los elementos con referencia al número de página.
- Remítase a <Apéndice> (página 50) para conocer detalles sobre los elementos del menú.

### 3 Ajuste el ítem de menú

Pulse el lado derecho o izquierdo del mando de control.

### 4 Salga del modo de menú

Pulse el botón [B.BOOST].

#### Función de KDC-MP238

### Activación del código de seguridad

Cuando se establece el Código de seguridad, se reduce la posibilidad de robo porque para encender la unidad cuando está apagada se pide el Código de seguridad.



- Puede establecer el Código de seguridad mediante el número de 4 dígitos que elija.
- El Código de seguridad no puede visualizarse. Anote el Código de seguridad y guárdelo muy bien.

### 1 Acceso al modo de espera

Pulse el botón [SRC].

Seleccione "STANDBY".

### 2 Ingrese al modo de menú

Pulse el botón [B.BOOST] durante al menos 1 segundo.

Cuando aparece "MENU", también aparece "CODE SET".

### 3 Ingrese al modo de Código de seguridad

Pulse la parte central del mando de control durante al menos 1 segundo.

Cuando aparece "ENTER", también aparece "CODE".

### 4 Seleccione los dígitos para ingresar

Pulse el lado derecho o izquierdo del mando de control.

**5 Seleccione los números del Código de seguridad**  
Pulse el lado superior o inferior del mando de control.

**6 Repita los pasos 4 y 5 y complete el Código de seguridad.**

**7 Confirme el Código de seguridad**  
Pulse la parte central del mando de control durante al menos 3 segundos.  
Cuando aparece "RE-ENTER", también aparece "CODE".

**8 Lleve a cabo los pasos del 4 al 7 y vuelva a ingresar el Código de seguridad.**  
Se muestra "APPROVED".  
Se activa la función de Código de seguridad.



- Si ingresa el Código incorrecto en los pasos del 4 al 6, repita desde el paso 4.

**9 Salga del modo de Código de seguridad**  
Pulse el botón [B.BOOST].

**Reinicio de la función de Código de seguridad cuando la unidad de audio se utiliza por primera vez después de haber sido desconectada de la fuente de alimentación de baterías o haber pulsado el botón Reset (Reinicio)**

**1** Encienda la unidad.

**2** Lleve a cabo los pasos del 4 al 7 e ingrese el Código de seguridad.  
Se muestra "APPROVED".  
Ahora, puede utilizar la unidad.



- Cuando se activa la función de Código de seguridad, "CODE SET" cambia a "CODE CLR".
- Para desactivar la función de Código de seguridad, consulte al siguiente sección <Desactivación del Código de seguridad>.

*Función de KDC-MP238*

## **Desactivación del Código de seguridad**

Para desactivar la función de Código de seguridad.

**1 Seleccione el modo de Código de seguridad**  
Pulse el lado superior o inferior del mando de control.  
Seleccione "CODE CLR".

**2 Ingrese al modo de Código de seguridad**  
Pulse la parte central del mando de control durante al menos 1 segundo.  
Cuando aparece "ENTER", también aparece "CODE CLR".

**3 Seleccione los dígitos para ingresar**  
Pulse el lado derecho o izquierdo del mando de control.

**4 Seleccione los números del Código de seguridad**  
Pulse el lado superior o inferior del mando de control.

**5 Repita los pasos 3 y 4 y complete el Código de seguridad.**

**6 Pulse la parte central del mando de control durante al menos 3 segundos.**  
Se muestra "CLEAR".  
Se desactiva la función de Código de seguridad.

**7 Salga del modo de Código de seguridad**  
Pulse el botón [B.BOOST].



- Si se ingresa un Código de seguridad incorrecto, se muestra "ERROR". Ingrese el Código de seguridad correcto.

## **Ajuste manual del reloj**

**1 Seleccione el modo de ajuste de reloj**  
Pulse el lado superior o inferior del mando de control.  
Seleccione la visualización "CLK ADJ"/"CLCK".

**2 Ingrese al modo de ajuste del reloj**  
Pulse la parte central del mando de control durante al menos 1 segundo.  
La indicación horaria parpadea.

**3 Ajuste las horas**  
Pulse el lado superior o inferior del mando de control.

**Ajuste los minutos**  
Pulse el lado derecho o izquierdo del mando de control.

**4 Salga del modo de ajuste del reloj**  
Pulse el botón [B.BOOST].

# Funcionamiento del menú

Función del modelo KDC-MP238/KDC-MP238CR/  
KDC-MP208

## Selección de pantalla de entrada auxiliar

Selección de la pantalla cuando se cambia a fuente de entrada auxiliar.

### 1 Seleccione la fuente de entrada auxiliar

Pulse el botón [SRC].

Selecione "AUX".

### 2 Ingrese al modo de menú

Pulse el botón [B.BOOST] durante al menos 1 segundo.

Se muestra "MENU".

### 3 Seleccione el modo de selección de la pantalla de entrada auxiliar

Pulse el lado superior o inferior del mando de control.

Selecione "NAME SET".

### 4 Ingrese al modo de selección de pantalla de entrada auxiliar

Pulse la parte central del mando de control durante al menos 1 segundo.

Se visualizará la pantalla de entrada auxiliar seleccionada en ese momento.

### 5 Seleccione la pantalla de entrada auxiliar

Pulse el lado derecho o izquierdo del mando de control.

Cada vez que presione el mando, la visualización cambia como se indica a continuación.

- "AUX"
- "DVD"
- "PORTABLE"
- "GAME"
- "VIDEO"
- "TV"

### 6 Salga del modo de selección de pantalla de entrada auxiliar

Pulse el botón [B.BOOST].



- Cuando se detiene el funcionamiento durante 10 segundos, se registra el nombre en aquel momento y se cierra el modo de configuración de pantalla de entrada auxiliar.
- La pantalla de entrada auxiliar solamente se puede ajustar cuando se utiliza la entrada auxiliar incorporada o la entrada auxiliar para el KCA-S220A opcional.

Función de KDC-MP238

## Ajuste de modo de recepción

Ajuste del modo de recepción.

### 1 Seleccione el modo de recepción

Pulse el lado superior o inferior del mando de control.

Selecione "HDR MODE".

### 2 Ingrese al modo de recepción

Pulse la parte central del mando de control durante al menos 1 segundo.

### 3 Establezca el modo de recepción

Pulse el lado superior o inferior del mando de control.

Modo de recepción	Visualización	Operación
Modo automático	"AUTO"	Sintoniza automáticamente a transmisión analógica cuando no hay disponible transmisión digital.
Digital	"DIGITAL"	Sólo emisiones digitales.
Análogica	"ANALOG"	Sólo emisiones analógicas.

### 4 Salga del modo de recepción

Pulse el botón [B.BOOST].

Función del modelo KDC-MP238/KDC-MP238CR/  
KDC-MP208

## Ajuste del modo de demostración

Ajusta el modo de demostración.

### 1 Seleccione el modo de demostración

Pulse el lado superior o inferior del mando de control.

Selecione "DEMO".

### 2 Ajuste el modo de demostración

Pulse la parte central del mando de control durante al menos 2 segundos.

Cada vez que se pulsa el mando durante al menos 2 segundos, el modo de demostración cambia como se muestra en la tabla que sigue a continuación.

Visualización	Preajuste
"DEMO ON"	La función del modo de demostración está activada.
"DEMO OFF"	Salir del modo de demostración (modo normal).



## Funciones básicas del mando a distancia

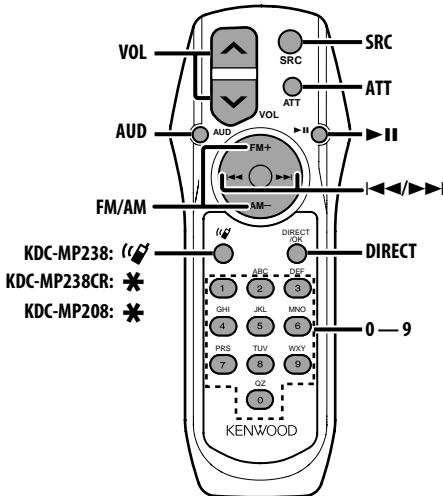

### Control general

Control de volumen  **[VOL]**

Selección de fuente  **[SRC]**

Reducción de volumen  **[ATT]**

Cuando el botón se pulsa de nuevo, el volumen vuelve a su nivel anterior.

### En el control de audio

Selección el elemento de audio  **[AUD]**

Ajusta el elemento de audio  **[VOL]**



- Consulte <Control de audio> (página 42) para el método de funcionamiento, como los procedimientos para el control de audio y otras operaciones.

### En fuente de Sintonizador/Radio HD

Selección de banda  **[FM]/[AM]**

Selección de emisora  **[<|>]**

Recuperación de emisoras preajustadas

 **[1] — [6]**

### El la fuente Disco

Selección de música  **[<<|>>]**

Selección de Carpeta/Disco  **[FM]/[AM]**

Pausa/Reproducción  **[>>|<<]**

### En fuente de sintonización de Radio Satélite

Selección de banda preajustada  **[FM]**

Selección de canal  **[<|>]**

Recuperar canales preestablecidos  **[1] — [6]**



Acerca de  (KDC-MP238)

Este botón se utiliza cuando está conectada la CAJA DE MANOS LIBRES Bluetooth. para obtener más información, consulte el manual de instrucciones de la CAJA DE MANOS LIBRES Bluetooth.

Acerca de  (KDC-MP238CR/KDC-MP208)

No se utiliza.

Acerca de **[DIRECT]**

No se utiliza.



- No deje el mando a distancia en superficies calientes como el salpicadero.

### Carga y reemplazo de las batería

Use dos baterías "AA"/"R6".

Deslice la tapa mientras presiona hacia abajo para quitarla tal y como se muestra.

Inserte las baterías con los polos + y - alineados correctamente, siguiendo la ilustración dentro de la caja.

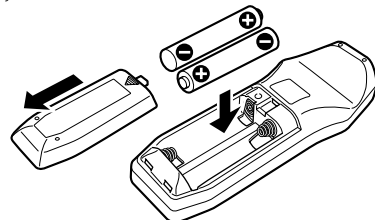

# Apéndice

## Acerca del archivo de audio

- **Modelo reproducible**  
KDC-MP238, KDC-MP238CR, KDC-MP208
- **Archivo de audio reproducible**  
MP3 (.mp3), WMA (.wma)
- **Medio de disco reproducible**  
CD-R/RW/ROM
- **Formato de archivo de disco reproducible**  
ISO 9660 Nivel 1/2, Joliet, Romeo, nombre de archivo largo.

Aunque los archivos de audio cumplen los estándares anteriores, puede que no sea posible la reproducción según los tipos o condiciones del medio o dispositivo.

### • Orden de reproducción del archivo de audio

En el ejemplo del árbol de carpetas/archivos que se muestra a continuación, los archivos se reproducen en el orden de ① a ⑩.

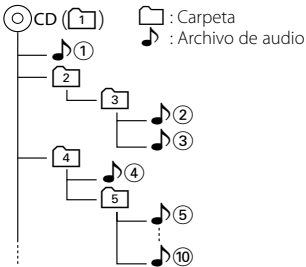

En el sitio web está disponible un manual en línea acerca de los archivos de audio, [www.kenwood.com/audiofile/](http://www.kenwood.com/audiofile/). En este manual en línea, se proporciona información detallada y notas que no se incluyen en este manual. Asegúrese de leer también el manual en línea.

## Acerca del sintonizador de Radio Satélite

Esta unidad es compatible con los sintonizadores de Radio satélite emitidos por SIRIUS y XM. Consulte el manual de instrucciones del sintonizador de Radio Satélite.

## Acerca de la Radio HD

Cuando conecta una radio HD, las características de sintonización de la unidad se desactivan y cambian a las características de sintonización de radio HD. Con el sintonizador de radio HD, puede usar las funciones similares del sintonizador. Consulte las características del sintonizador para saber cómo utilizar las funciones.

## Para operar KCA-BT100

Para controlar KCA-BT100, opere de la siguiente forma; Para realizar el ajuste de <Selección de modo de marcación>, seleccione <Sistema del menú> (página 46). Al pulsar el botón **▶||** durante al menos 1 segundo después de seleccionar el elemento "D.MODE" se le permite ingresar en el modo de selección de método de marcación. Para salir del modo de selección de método de marcación, pulse el botón [B.BOOST]. Para realizar <Desconexión de una llamada>, <Borrado del mensaje de desconexión> y <Rechazo de una llamada entrante>, pulse el botón [AUTO] durante al menos 1 segundo.

## Glosario del menú

- **SWPRE (Cambio de salida de preamplificador)**  
Cambia la salida de preamplificación entre la salida trasera ("R"/"REAR") y la salida de subwoofer ("SW"/"SUB").
- **SPRM (Supreme)**  
Tecnología para extrapolar y suplementar con algoritmo de propiedad, el rango de alta frecuencia que se corta al codificar a una velocidad de transmisión en bits baja. La suplementación es optimizada por el formato de compresión (MP3 o WMA) y se procesa de acuerdo con la velocidad de transmisión de bits. El efecto es insignificante con música codificada a una velocidad de transmisión de bits alta, variable o que tenga un rango de frecuencia alta mínimo.
- **CD READ**  
Establece el método de lectura de CD. Cuando no se pueda reproducir un formato especial de CD, ajuste esta función en "2" para forzar la reproducción. Tenga en cuenta que algunos CDs de música puede que no se reproduzcan incluso ajustando a "2". Además, los archivos de audio no podrán reproducirse cuando el ajuste está en "2". Normalmente, mantenga este ajuste en "1".
  - 1 : Distingue automáticamente entre disco de archivos de audio y CD de música cuando se reproduce el disco.
  - 2 : Fuerza la reproducción como CD de música.
- **AUX**  
Cuando está activada, la fuente AUX puede seleccionarse.
  - ON1: Emite el sonido de la unidad externa conectada al terminal AUX cuando cambia a fuente AUX.
  - ON2: Activa la función del atenuador cuando cambia a fuente AUX. Desactiva la función del atenuador cuando se escucha la emisión desde una unidad externa. esto evita el ruido cuando no hay ninguna unidad externa conectada al terminal AUX.OFF: Desactiva la selección de fuente AUX. Se desactiva cuando no se utiliza la terminal AUX.

# Accesorios/Procedimiento de instalación

## Accesorios

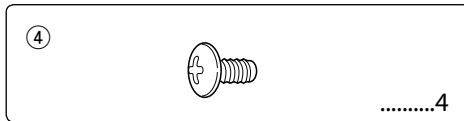
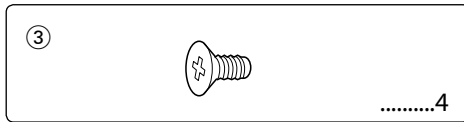
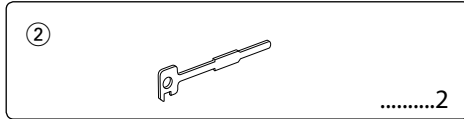
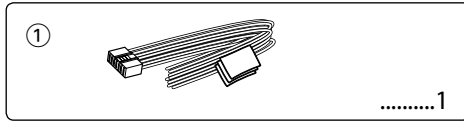

## Procedimiento de instalación

1. Para evitar cortocircuitos, retire la llave del encendido y desconecte el terminal ⊖ de la batería.
2. Conecte el cable de entrada y salida apropiado en cada unidad.
3. Conecte los cables del altavoz del mazo de conductores.
4. Conecte los cables del mazo de conductores en el siguiente orden: tierra, batería, encendido.
5. Conecte el conector del mazo de conductores a la unidad.
6. Instale la unidad en su automóvil.
7. Vuelva a conectar el terminal ⊖ de la batería.
8. Pulse el botón de reposición.

### ▲ADVERTENCIA

Si conecta el cable de encendido (rojo) y el cable de la batería (amarillo) al chasis del automóvil (tierra), podría producir un cortocircuito y esto a su vez, un incendio. Siempre conecte estos cables a la fuente de alimentación que pasa a través de la caja de fusibles.



- La instalación y cableado de este producto requiere de habilidad y experiencia. Por motivos de seguridad, deja la labor de instalación y montaje en manos de profesionales.
- Asegúrese de utilizar para la unidad una fuente de alimentación de 12V CC con masa negativa.
- No instale la unidad en un sitio expuesto a la luz directa del sol, o excesivamente húmedo o caluroso. Asimismo evite los lugares muy polvorientos o sujetos a salpicaduras de agua.

- No utilice sus propios tornillos. Útilice sólo los tornillos incluidos. El uso de tornillos diferentes podría causar daños en la unidad principal.
- Si no se enciende la alimentación (se muestra "PROTECT"/"DCER"), el cable de altavoz puede que haya sufrido un cortocircuito o que haya tocado el chasis del vehículo y se haya activado la función de protección. Por esta razón, compruebe el cable de altavoz.
- Si el encendido de su automóvil no está provisto de la posición ACC, conecte los cables de encendido a una fuente de alimentación que pueda conectarse y desconectarse con la llave de encendido. Si conecta el cable de encendido a una fuente de alimentación que recibe un suministro constante de alimentación tales como los cables de la batería, la batería podrá descargarse.
- Si la consola tiene una tapa, asegúrese de instalar la unidad de modo que la placa frontal no golpee la tapa al abrir y cerrar.
- Si se funde el fusible, en primer lugar asegúrese de que los cables no hayan causado un cortocircuito, y luego reemplace el fusible usado por otro del mismo régimen.
- Enrolle los cables no conectados con una cinta de vinilo u otro material similar para que queden aislados. Para evitar cortocircuitos, no retire las tapas de los extremos de los cables o terminales no conectados.
- Conecte los cables de los altavoces a cada uno de los terminales correspondientes. La conexión compartida de los cables ⊖ o la conexión a tierra de los mismos a cualquier parte metálica del automóvil podrá dañar la unidad o impedir su correcto funcionamiento.
- Cuando se han conectado solamente dos altavoces al sistema, conecte los conectores ya sea a ambos terminales de salida delanteros, o a ambos terminales de salida traseros (o sea, no mezcle terminales delanteros y traseros). Por ejemplo, si conecta el conector ⊕ del altavoz izquierdo a un terminal de salida delantero, no conecte el conector ⊖ del altavoz derecho a un terminal de salida trasero.
- Después de instalar la unidad, compruebe que las lámparas de freno, las luces intermitentes, el limpiaparabrisas, etc. funcionen satisfactoriamente.
- Instale la unidad en un ángulo de 30° o menos.

### Acerca de los reproductores de CD/cambiadores de discos conectados a esta unidad

Pueden conectarse a esta unidad los cambiadores de discos/ reproductores de CD Kenwood comercializados en 1998 o después.

Remítase al catálogo o consulte al distribuidor Kenwood respecto de los modelos de cambiadores de discos/ reproductores de CD que pueden conectarse.

Observe que cualquier cambiador de discos/reproductor de CD comercializado en 1997 o anterior y los cambiadores de discos de otros fabricantes no pueden conectarse a esta unidad.

Una conexión de productos no compatibles puede ocasionar daños.

Ajuste del interruptor "O-N" a la posición "N" para cambiadores de disco/ reproductores de CD Kenwood que corresponda.

Las funciones que pueden utilizarse y la información que puede visualizarse diferirá según sean los modelos que se conecten.

# Conexión de cables a los terminales

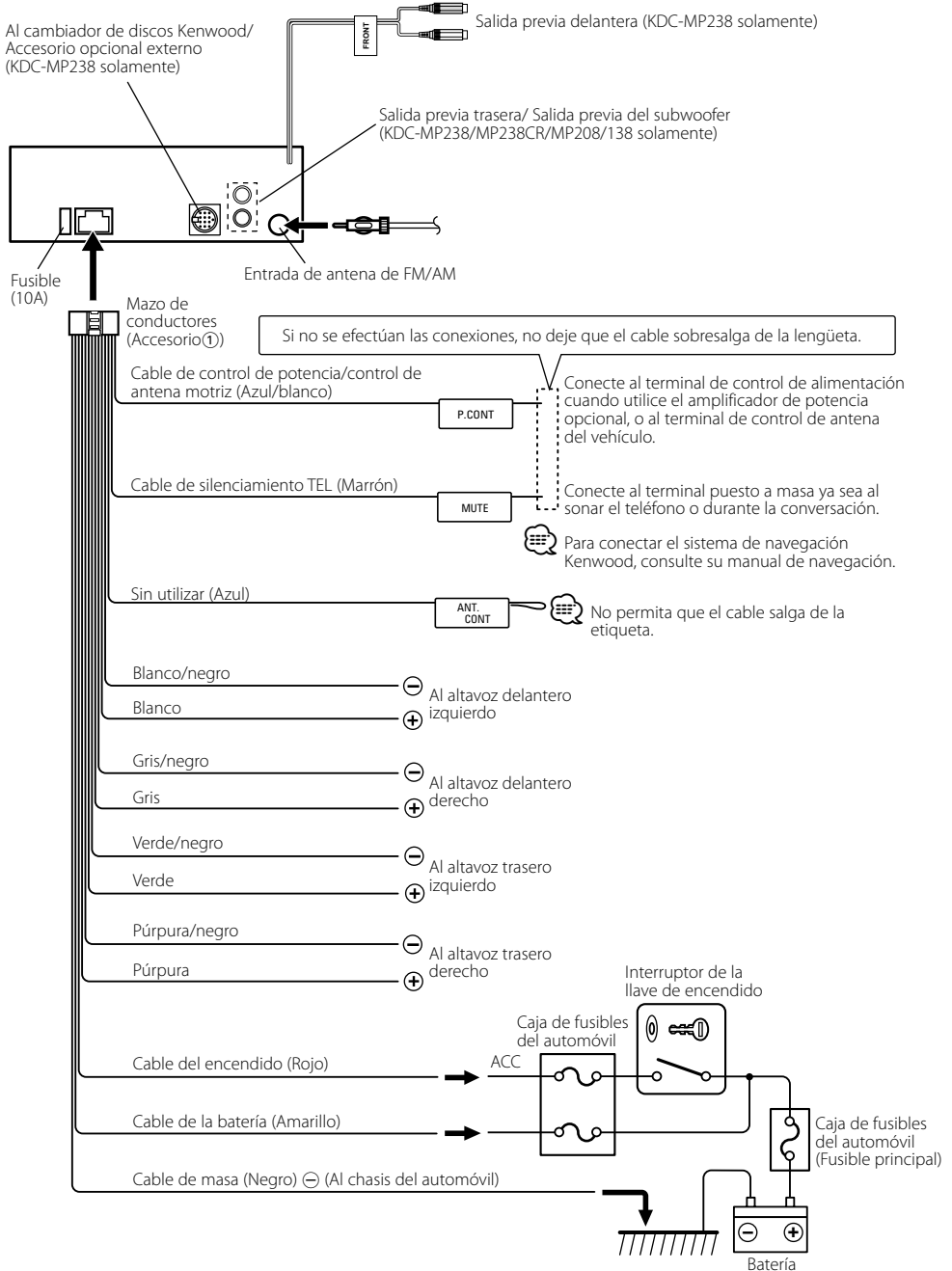

# Instalación

## Automóviles no japoneses

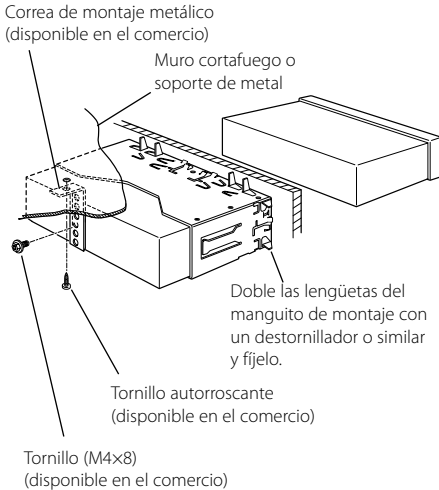

- Asegúrese de que la unidad esté firmemente instalada en su lugar. Si está instalada en forma inestable, podrían ocurrir fallas de funcionamiento (p.ej., saltos de sonido).

## Automóiles japoneses

- 1 Refiérase a la sección <Extracción del marco de goma dura> y retire el marco de goma dura.
- 2 Alinee los orificios de la unidad (dos lugares en cada lado) con la ménsula de montaje del vehículo y fije la unidad con los tornillos suministrados.

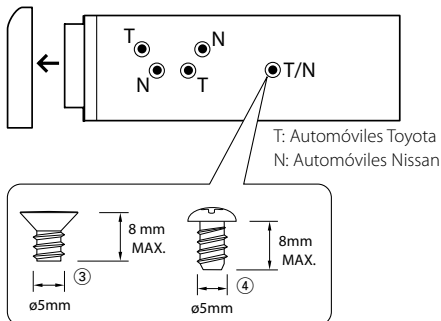

## Extracción del marco de goma dura

- 1 Enganche las uñas de agarre en la herramienta de extracción y quite los dos enganches en el nivel superior. Suba el bastidor y tire de él hacia adelante tal como se indica en la figura.

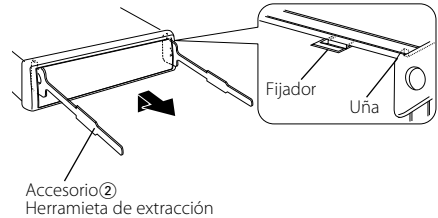

- 2 Al quitar el nivel superior, quite las dos posiciones inferiores.



- Se puede quitar el marco de la parte de abajo de la misma forma.

## Desmontaje de la unidad

- 1 Refiérase a la sección <Extracción del marco de goma dura> y retire el marco de goma dura.
- 2 Quite el tornillo (M4 x 8) del panel posterior.
- 3 Inserte profundamente las dos herramientas de extracción en las ranuras de cada lado, tal como se muestra en la figura.
- 4 Empuje la herramienta de extracción hacia abajo, mientras presiona hacia adentro, y extraiga la unidad hasta la mitad.

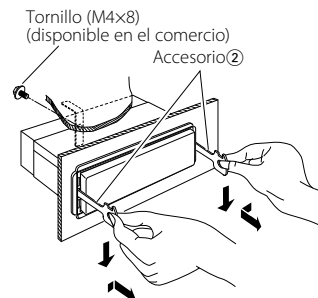

- Preste atención para no lastimarse con las uñas de agarre de la herramienta de extracción.

- 5 Termine de sacar la unidad con las manos, prestando atención para no dejarla caer.

# Guía Sobre Localización De Averías

Algunas funciones de esta unidad pueden estar desactivadas por algunos ajustes realizados en ella.

## ! No se puede mostrar el usuario de System Q.

- ▶ El <Control de audio> (página 42) no está establecido.

## ! • No se puede configurar el subwoofer • No hay salida desde el subwoofer

- **No se puede configurar el filtro paso bajo.**
  - ▶ La salida de previo no está establecida en el subwoofer. ☞ <Sistema del menú> (página 46)
  - La <Salida de subwoofer> (página 40) no está establecida en On.

## ! • No se puede registrar un código de seguridad. • No se puede configurar la pantalla.

- ▶ El <Ajuste del modo de demostración> (página 48) no está desactivado.

## ! No se pueden reproducir archivos de audio.

- ▶ El "CD READ" está establecido en "2". ☞ <Sistema del menú> (página 46)

Lo que podría parecer un fallo de funcionamiento de su unidad podría ser simplemente el resultado de un pequeño error de operación o de un defecto de conexión. Antes de acudir al servicio, verifique primero el siguiente cuadro sobre los problemas que se podrían presentar.

## Fuente de sintonizador

### ? Recepción de radio deficiente.

- ✓ No está extendida la antena del automóvil.  
☞ Extraiga completamente la antena.

## Fuente de Disco

### ? No se reproduce el disco especificado, sino otro.

- ✓ El CD especificado está muy sucio.  
☞ Limpie el CD.
- ✓ El disco está cargado en una ranura diferente de la especificada.  
☞ Saque el cartucho de discos y verifique el número del disco especificado.
- ✓ El disco está muy rayado.  
☞ Pruebe otro disco.

## En la fuente de archivo de audio

### ? El sonido se omite cuando se reproduce un archivo de audio.

- ✓ El medio está rayado o sucio.  
☞ Limpie el medio, remitiéndose a la limpieza de CDs de la sección <Manipulación de CDs> (página 39).
- ✓ No es buena la condición de grabación.  
☞ Grabe los medios nuevamente o utilice otros.

## Los mensajes mostrados a continuación presentan las condiciones de su sistema.

TOC ERR/E-04:	• No se ha cargado el disco en el cartucho de discos. • El CD está muy sucio. El CD está boca abajo. El CD está muy rayado.
E-05:	El disco no se puede leer.
E-15:	Se reprodujeron medios que no tenían datos grabados que la unidad pudiera reproducir.
E-77:	Por algún motivo, la unidad funciona en forma defectuosa. ☞ Pulse el botón de reinicio en la unidad. Si el código "E-77" no desaparece, consulte con el centro de servicio más cercano.
E-99:	La unidad de discos tiene algún problema. O la unidad está funcionando incorrectamente por alguna razón. ☞ Revise el cartucho de discos. Luego, pulse el botón de reposición de la unidad. Si el código "E-99" no desaparece, consulte con el centro de servicio más cercano.
IN (Parpadeo):	La sección del reproductor de CD no está funcionando apropiadamente. ☞ Reinserte el CD. Si el CD no se puede expulsar o si la pantalla continua relampagueando aún cuando el CD ha sido reinsertado apropiadamente, por favor desactive la alimentación y consulte con su centro de servicio más cercano.
PROTECT/DCER:	El cable del altavoz se ha cortocircuitado o hace contacto con el chasis del vehículo, por lo que la función de protección se ha activado. ☞ Ate o aisle el cable de altavoz debidamente y pulse el botón de reajuste. Si el código "PROTECT"/"DCER" no desaparece, consulte con el centro de servicio más cercano.
NA FILE:	Se reproduce un archivo de audio con un formato que no es compatible con esta unidad. ☞ ----
COPY PRO:	Se reproduce un archivo con protección contra copias. ☞ ----

# Especificaciones

## Sección del sintonizador de FM

---

- Gama de frecuencias
  - Intervalo 200 kHz
    - : 87,9 MHz – 107,9 MHz
  - Intervalo 50 kHz (KDC-238CR/138CR)
    - : 87,5 MHz – 108,0 MHz
- Sensibilidad útil (Relación señal/ruido = 30dB)
  - : 9,3dBf (0,8  $\mu$ V/75  $\Omega$ )
- Sensibilidad de silenciamiento (Relación señal/ruido = 50dB)
  - : 15,2dBf (1,6  $\mu$ V/75  $\Omega$ )
- Respuesta de frecuencia ( $\pm 3$  dB)
  - : 30 Hz – 15 kHz
- Relación señal a ruido (MONO)
  - : 70 dB
- Selectividad ( $\pm 400$  kHz)
  - :  $\geq 80$  dB
- Separación estéreo (1 kHz)
  - : 40 dB

## Sección del sintonizador de AM

---

- Gama de frecuencias (Intervalo 10 kHz)
  - : 530 kHz – 1700 kHz
- Sensibilidad útil (Relación señal/ruido = 20dB)
  - : 28 dB $\mu$  (25  $\mu$ V)

## Sección del disco compacto

---

- Diode láser
  - : GaAlAs
- Filtro digital (D/A)
  - : 8 veces sobremuestreo
- Convertidor D/A
  - : 1 Bit
- Velocidad de giro
  - : 500 – 200 rpm (CLV)
- Fluctuación y trémolo
  - : Menos del límite medible
- Respuesta de frecuencia ( $\pm 1$  dB)
  - : 20 Hz – 20 kHz
- Distorsión armónica total (1 kHz)
  - : 0,01 %
- Relación señal a ruido (1 kHz)
  - KDC-MP238/CR/MP208 : 105 dB
  - KDC-MP138/CR : 93 dB
- Gama dinámica
  - : 93 dB
- MP3 decodificado (KDC-MP238/CR/MP208)
  - : Compatible con MPEG-1/2 Audio Layer-3
- WMA decodificado (KDC-MP238/CR/MP208)
  - : Compatible con Windows Media Audio

## Sección de audio

---

- Potencia máxima de salida
  - : 50 W x 4
- Potencia completa de todo el ancho de band (a menos del 1% THD)
  - : 22 W x 4
- Impedancia del altavoz
  - : 4 – 8  $\Omega$
- Acción tonal
  - Graves : 100 Hz  $\pm 8$  dB
  - Registro medio : 1 kHz  $\pm 8$  dB
  - Agudos : 10 kHz  $\pm 8$  dB
- Nivel de salida del preamplificador/carga (CD)
  - : 2000 mV/10 k $\Omega$
- Impedancia de salida de preamplificador
  - :  $\leq 600$   $\Omega$

## Entrada auxiliar

---

- Respuesta de frecuencia ( $\pm 3$  dB)
  - : 20 Hz – 20 kHz
- Voltaje de entrada máximo
  - : 1200 mV
- Impedancia de entrada
  - : 100 k $\Omega$

## General

---

- Tensión de funcionamiento (11 – 16V admisibles)
  - : 14,4 V
- Consumo
  - : 10 A
- Tamaño de instalación (An x Al x F)
  - : 182 x 53 x 155 mm
  - 7-3/16 x 2-1/16 x 6-1/8 pulgada
- Peso
  - : 2,9 lbs (1,30 kg)

### ▲CAUTION

Use of controls or adjustments or performance of procedures other than those specified herein may result in hazardous radiation exposure. In compliance with Federal Regulations, following are reproductions of labels on, or inside the product relating to laser product safety.

Kenwood Corporation  
2967-3, ISHIKAWA-MACHI,  
HACHIOJI-SHI  
TOKYO, JAPAN

KENWOOD CORP. CERTIFIES THIS EQUIPMENT  
CONFORMS TO DHHS REGULATIONS N0.21 CFR  
1040. 10, CHAPTER 1, SUBCHAPTER J.

Location : Bottom Panel

### FCC WARNING

This equipment may generate or use radio frequency energy. Changes or modifications to this equipment may cause harmful interference unless the modifications are expressly approved in the instruction manual. The user could lose the authority to operate this equipment if an unauthorized change or modification is made.

### NOTE

This equipment has been tested and found to comply with the limits for a Class B digital device, pursuant to Part 15 of the FCC Rules. These limits are designed to provide reasonable protection against harmful interference in a residential installation. This equipment may cause harmful interference to radio communications, if it is not installed and used in accordance with the instructions. However, there is no guarantee that interference will not occur in a particular installation. If this equipment does cause harmful interference to radio or television reception, which can be determined by turning the equipment off and on, the user is encouraged to try to correct the interference by one or more of the following measures:

- Reorient or relocate the receiving antenna.
- Increase the separation between the equipment and receiver.
- Connect the equipment into an outlet on a circuit different from that to which the receiver is connected.
- Consult the dealer or an experienced radio/TV technician for help.



## Free Manuals Download Website

<http://myh66.com>

<http://usermanuals.us>

<http://www.somanuals.com>

<http://www.4manuals.cc>

<http://www.manual-lib.com>

<http://www.404manual.com>

<http://www.luxmanual.com>

<http://aubethermostatmanual.com>

Golf course search by state

<http://golfingnear.com>

Email search by domain

<http://emailbydomain.com>

Auto manuals search

<http://auto.somanuals.com>

TV manuals search

<http://tv.somanuals.com>