

# KENWOOD

## KDC-3025 KDC-325

---

CD-RECEIVER

### INSTRUCTION MANUAL

AMPLI-TUNER LECTEUR DE CD

### MODE D'EMPLOI

REPRODUCOR DE DISCOS COMPACTOS RECEPTOR DE FM/AM

### MANUAL DE INSTRUCCIONES

KENWOOD CORPORATION



**Take the time to read through this instruction manual.  
Familiarity with installation and operation procedures will help you  
obtain the best performance from your new CD-receiver.**

#### **For your records**

Record the serial number, found on the back of the unit, in the spaces designated on the warranty card, and in the space provided below. Refer to the model and serial numbers whenever you call upon your KENWOOD dealer for information or service on the product.

Model KDC-3025/KDC-325 Serial number \_\_\_\_\_

© B64-2694-00/00 (KW/KN)

# Contents

---

<b>▲Warning</b>	<b>3</b>	<b>Menu system</b>	<b>17</b>
<b>Safety precautions</b>	<b>4</b>	Menu System	
<b>Notes</b>	<b>6</b>	Security Code	
<b>About CDs</b>	<b>7</b>	Touch Sensor Tone	
<b>General features</b>	<b>8</b>	Manual Clock Adjustment	
Power		DSI (Disabled System Indicator)	
Selecting the Source		Switching Display Type	
Volume		Contrast Adjustment	
System Q		CRSC (Clean Reception System Circuit)	
Audio Control		Text Scroll	
Speaker Setting		<b>Basic Operations of remote</b>	<b>20</b>
Switching Display		Loading and Replacing the battery	
Station/Disc Naming (SNPS/DNPS)		Basic operations	
Auxiliary Input Display Setting		In Tuner source	
Theft Deterrent Faceplate		In Disc source	
<b>Tuner features</b>	<b>12</b>	<b>Accessories/ Installation Procedure</b>	<b>22</b>
Tuning Mode		<b>Connecting Wires to Terminals</b>	<b>23</b>
Tuning		<b>Installation</b>	<b>24</b>
Direct Access Tuning		<b>Removing the Unit</b>	<b>26</b>
Station Preset Memory		<b>Troubleshooting Guide</b>	<b>27</b>
Auto Memory Entry		<b>Specifications</b>	<b>29</b>
Preset Tuning			
<b>CD/External disc control features</b>	<b>14</b>		
Playing CD			
Playing External Disc			
Fast Forwarding and Reversing			
Track Search			
Disc Search			
Direct Track Search			
Direct Disc Search			
Track/Disc Repeat			
Scan Play			
Random Play			
Magazine Random Play			
Text/Title Scroll			
DNPP (Disc Name Preset Play)			

## **▲ Warning**

---

### **▲ CAUTION**

Use of controls or adjustments or performance of procedures other than those specified herein may result in hazardous radiation exposure. In compliance with Federal Regulations, following are reproductions of labels on, or inside the product relating to laser product safety.

KENWOOD CORPORATION  
2967-3, ISHIKAWA-CHO,  
HACHIOJI-SHI  
TOKYO, JAPAN

KENWOOD CORP. CERTIFIES THIS EQUIPMENT  
CONFORMS TO DHHS REGULATIONS N0.21 CFR  
1040. 10, CHAPTER 1, SUBCHAPTER J.

Location : Bottom Panel

### **FCC WARNING**

This equipment may generate or use radio frequency energy. Changes or modifications to this equipment may cause harmful interference unless the modifications are expressly approved in the instruction manual. The user could lose the authority to operate this equipment if an unauthorized change or modification is made.

### **NOTE**

This equipment has been tested and found to comply with the limits for a Class B digital device, pursuant to Part 15 of the FCC Rules. These limits are designed to provide reasonable protection against harmful interference in a residential installation. This equipment may cause harmful interference to radio communications, if it is not installed and used in accordance with the instructions. However, there is no guarantee that interference will not occur in a particular installation. If this equipment does cause harmful interference to radio or television reception, which can be determined by turning the equipment off and on, the user is encouraged to try to correct the interference by one or more of the following measures:

- Reorient or relocate the receiving antenna.
- Increase the separation between the equipment and receiver.
- Connect the equipment into an outlet on a circuit different from that to which the receiver is connected.
- Consult the dealer or an experienced radio/TV technician for help.

## Safety precautions

### ▲WARNING

#### To prevent injury or fire, take the following precautions:

- Insert the unit all the way in until it is fully locked in place. Otherwise it may fall out of place when jolted.
- When extending the ignition, battery, or ground wires, make sure to use automotive-grade wires or other wires with a 0.75mm<sup>2</sup> (AWG18) or more to prevent wire deterioration and damage to the wire coating.
- To prevent a short circuit, never put or leave any metallic objects (such as coins or metal tools) inside the unit.
- If the unit starts to emit smoke or strange smells, turn off the power immediately and consult your Kenwood dealer.
- Make sure not to get your fingers caught between the faceplate and the unit.
- Be careful not to drop the unit or subject it to strong shock.  
The unit may break or crack because it contains glass parts.
- Do not touch the liquid crystal fluid if the LCD is damaged or broken due to shock. The liquid crystal fluid may be dangerous to your health or even fatal.  
If the liquid crystal fluid from the LCD contacts your body or clothing, wash it off with soap immediately.

### ▲CAUTION

#### To prevent damage to the machine, take the following precautions:

- Make sure to ground the unit to a negative 12V DC power supply.
- Do not open the top or bottom covers of the unit.
- Do not install the unit in a spot exposed to direct sunlight or excessive heat or humidity. Also avoid places with too much dust or the possibility of water splashing.
- Do not set the removed faceplate or the faceplate case in areas exposed to direct sunlight, excessive heat or humidity. Also avoid places with too much dust or the possibility of water splashing.
- To prevent deterioration, do not touch the terminals of the unit or faceplate with your fingers.
- Do not subject the faceplate to excessive shock, as it is a piece of precision equipment.
- When replacing a fuse, only use a new one with the prescribed rating. Using a fuse with the wrong rating may cause your unit to malfunction.
- To prevent a short circuit when replacing a fuse, first disconnect the wiring harness.
- Do not place any object between the faceplate and the unit.
- Do not apply excessive force to the open faceplate or place objects on it. Doing so will cause damage or breakdown.
- Do not use your own screws. Use only the screws provided. If you use the wrong screws, you could damage the unit.

## About CD players/disc changers connected to this unit

KENWOOD disc changers/ CD players released in 1998 or later can be connected to this unit.

Refer to the catalog or consult your Kenwood dealer for connectable models of disc changers/ CD players.

Note that any KENWOOD disc changers/ CD players released in 1997 or earlier and disc changers made by other makers cannot be connected to this unit. Unsupported connection may result in damage. Setting the "O-N" Switch to the "N" position for the applicable KENWOOD disc changers/ CD players. The functions that can be used and the information that can be displayed will differ depending on the models being connected.



- You can damage both your unit and the CD changer if you connect them incorrectly.

## Do Not Load 3-in. CDs in the CD slot

If you try to load a 3 in. CD with its adapter into the unit, the adapter might separate from the CD and damage the unit.

## NOTE

- If you experience problems during installation, consult your Kenwood dealer.
- If the unit fails to operate properly, press the Reset button. The unit returns to factory settings when the Reset button is pressed. If the unit still fails to operate properly after the Reset button has been pressed, contact your local KENWOOD dealer for assistance.
- Press the reset button if the disc auto changer fails to operate correctly. Normal operation should be restored.

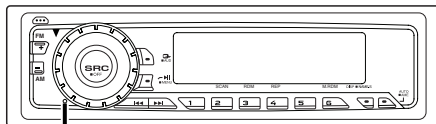

Reset button

- Characters in the LCD may become difficult to read in temperatures below 41 °F (5 °C).
- The illustrations of the display and the panel appearing in this manual are examples used to explain more clearly how the controls are used. Therefore, what appears on the display in the illustrations may differ from what appears on the display on the actual equipment, and some of the illustrations on the display may represent something impossible in actual operation.

## Lens Fogging

Right after you turn on the car heater in cold weather, dew or condensation may form on the lens in the CD player of the unit. Called lens fogging, CDs may be impossible to play. In such a situation, remove the disc and wait for the condensation to evaporate. If the unit still does not operate normally after a while, consult your Kenwood dealer.



# About CDs

## Handling CDs

- Don't touch the recording surface of the CD.



- CD-R and CD-RW are easier to damage than a normal music CD. Use a CD-R or a CD-RW after reading the caution items on the package etc.
- Don't stick tape etc. on the CD. Also, don't use a CD with tape stuck on it.

## When using a new CD

If the CD center hole or outside rim has burrs, use it after removing them with a ball pen etc.

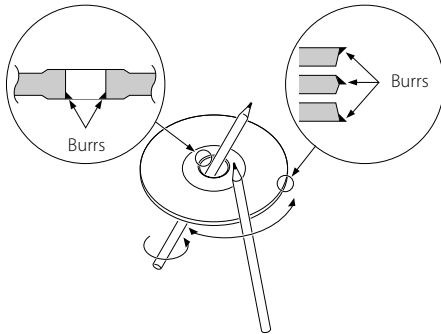

## CD accessories

Don't use disc type accessories.

## CD cleaning

Clean from the center of the disc and move outward.

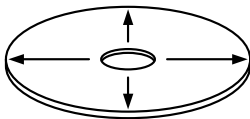

## Removing CDs

When removing CDs from this unit pull them out horizontally.

## CDs that can't be used

- CDs that aren't round can't be used.

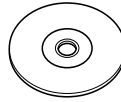

- CDs with coloring on the recording surface or that are dirty can't be used.
- This unit can only play the CDs with



It may not correctly play discs which do not have the mark.

- A CD-R or CD-RW that hasn't been finalized can't be played. (For the finalization process refer to your CD-R/CD-RW writing software, and your CD-R/CD-RW recorder instruction manual.)

## CD storage

- Don't place them in direct sunlight (On the seat or dashboard etc.) and where the temperature is high.
- Store CDs in their cases.

# General features

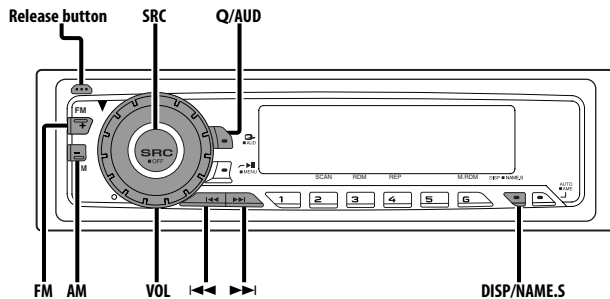

## Power

### Turning ON the Power

Press the [SRC] button.

### Turning OFF the Power

Press the [SRC] button for at least 1 second.

## Selecting the Source

Press the [SRC] button.

Source required	Display
SIRIUS tuner (Optional accessory)	"SIRIUS"
Tuner	"TUNER"
CD	"CD"
External disc (Optional accessory)	"DISC CH" / "CD2"
Auxiliary input (Optional accessory)	"AUX1"
Standby (Illumination only mode)	"ALL OFF"

## Volume

### Increasing Volume

Turn the [VOL] knob clockwise.

### Decreasing Volume

Turn the [VOL] knob counterclockwise.

## System Q

You can recall the best sound setting preset for different types of music.

### 1 Select the source to set Press the [SRC] button.

### 2 Select the Sound type Press the [Q] button.

Each time the button is pressed the sound setting switches.



Sound setting	Display
Flat	"FLAT"
User memory	"USER"
Rock	"ROCK"
Pops	"POPS"
Easy	"EASY"
Top 40	"TOP 40"
Jazz	"JAZZ"



- User memory: The values set on the 'Audio Control' (page 9).
- Each setting value is changed with the 'Speaker Setting' (page 9).  
First, select the speaker type with the Speaker setting.

## Audio Control

### 1 Select the source for adjustment

Press the [SRC] button.

### 2 Enter Audio Control mode

Press the [AUD] button for at least 1 second.

### 3 Select the Audio item for adjustment

Press the [FM] or [AM] button.

Each time the button is pressed the items that can be adjusted switch as shown below.

### 4 Adjust the Audio item

Press the [◀◀] or [▶▶] button.

Adjustment Item	Display	Range
Bass level	"BAS"	-8 — +8
Middle level	"MID"	-8 — +8
Treble level	"TRE"	-8 — +8
Balance	"BAL"	Left 15 — Right 15
Fader	"FAD"	Rear 15 — Front 15
Volume offset	"V-OFF"	-8 — ±0
Loudness	"LOUD"	ON/OFF



- Volume offset: Each source's volume can be set as a difference from the basic volume.
- Loudness: Compensating for low and high tones during low volume.

### 5 Exit Audio Control mode

Press the [AUD] button.

## Speaker Setting

Fine-tuning so that the System Q value is optimal when setting the speaker type.

### 1 Enter Standby

Press the [SRC] button.

Select the "ALL OFF" display.

### 2 Enter Speaker Setting mode

Press the [Q] button.

### 3 Select the Speaker type

Press the [◀◀] or [▶▶] button.

Each time the button is pressed the setting switches as shown below.

Speaker type	Display
OFF	"SP OFF"
For 5 & 4 in. speaker	"SP 5/4"
For 6 & 6x9 in. speaker	"SP 6*9/6"
For the OEM speaker	"SP OEM"

### 4 Exit Speaker Setting mode

Press the [Q] button.

# General features

## Switching Display

Switching the information displayed.

Press the [DISP] button.

Each time the button is pressed the display switches as shown below.

### In Tuner source

Information	Display
Station name	"SNPS"
Frequency	"BAND+F"
Clock	

### In CD & External disc source

Information	Display
Disc title (In External disc source)	"D-TITLE"
Track title (In External disc source)	"T-TITLE"
Track number & Play time	"P-TIME"
Disc name	"DNPS"
Clock	

### In Auxiliary input source

Information
Auxiliary input name
Clock



- If the Disc title or Track title is selected when the disc which does not have Disc title or Track title is played, track number and play time are displayed.

## Station/Disc Naming (SNPS/DNPS)

Attaching a title to a Station or CD.

### 1 Receive/play the station/disc you want to attach a title to



- A title can't be attached to an MD.
- Refer to the 'Switching Display' (page 10) and select either "DNPS" or "SNPS".

### 2 Enter name set mode

Press the [NAME.S] button for at least 2 seconds.

"NAME SET" is displayed.

### 3 Move the cursor to the enter character

## 10 | English

### position

Press the [◀◀] or [▶▶] button.

### 4 Select the characters

Press the [FM] or [AM] button.



- Characters can be entered by using a remote with a number buttons.

Example: If "DANCE" is entered.

Character	Button	Times pressed
"D"	[3]	1
"A"	[2]	1
"N"	[6]	2
"C"	[2]	3
"E"	[3]	2

### 5 Repeat steps 3 through 4 and enter the name.

### 6 Exit name set mode

Press the [NAME.S] button.



- When operation stops for 10 seconds the name at that time is registered, and Name Set mode closes.
- Memory numbers
  - FM: 28 stations
  - AM: 10 stations
  - Internal CD player: 10 discs
  - External CD changer/ player: Varies according to the CD changer/ player. Refer to the CD changer/ player manual.
- The title of station/CD can be changed by the same operation used to name it.

## Auxiliary Input Display Setting

Selecting the display when this device is switched to Auxiliary input source.

### 1 Select Auxiliary input source

Press the [SRC] button.

Select the "AUX1" display.

### 2 Enter Auxiliary input display setting mode

Press the [DISP] button for at least 2 seconds.

The presently selected AUX Name is blinks.

### 3 Select the Auxiliary input display

Press the [◀◀] or [▶▶] button.

Each time the button is pressed it switches through the below displays.

- "AUX1"

- "TV"
- "VIDEO"
- "GAME"
- "PORTABLE"
- "DVD"

#### 4 Exit Auxiliary input display setting mode Press the [DISP] button.



- When operation stops for 10 seconds, the name at that time is selected, and Auxiliary input display setting mode closes.

### Theft Deterrent Faceplate

The faceplate of the unit can be detached and taken with you, helping to deter theft.

#### Removing the Faceplate

##### 1 Press the Release button.

Drop open the faceplate.

##### 2 Drawing the faceplate to left side pull it to the front and remove it.

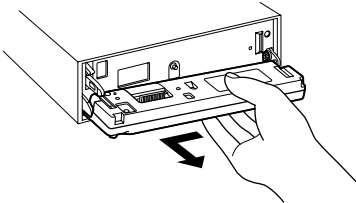

- The faceplate is a precision piece of equipment and can be damaged by shocks or jolts. For that reason, keep the faceplate in its special storage case while detached.
- Do not expose the faceplate or its storage case to direct sunlight or excessive heat or humidity. Also avoid places with too much dust or the possibility of water splashing.

#### Reattaching the Faceplate

##### 1 Align the shaft on the unit with the depression on the faceplate.

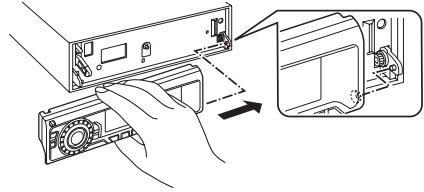

##### 2 Push the faceplate in until it clicks.

The faceplate is locked in place, allowing you to use the unit.

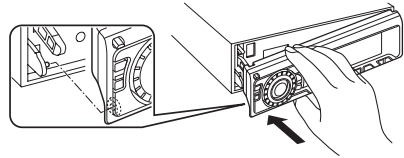

# Tuner features

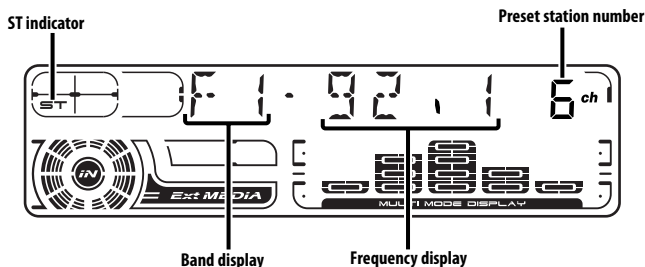
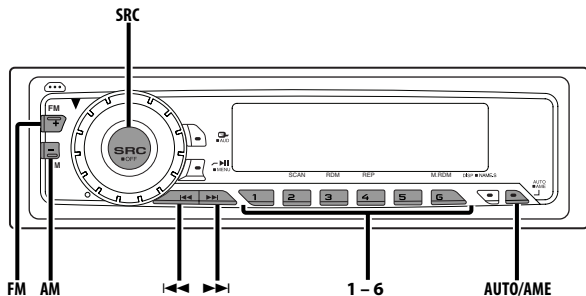

## Tuning Mode

Choose the tuning mode.

**Press the [AUTO] button.**

Each time the button is pressed the Tuning mode switches as shown below.

Tuning mode	Display	Operation
Auto seek	"AUTO 1"	Automatic search for a station.
Preset station seek	"AUTO 2"	Search in order of the stations in the Preset memory.
Manual	"MANUAL"	Normal manual tuning control.

## Tuning

Selecting the station.

### 1 Select tuner source

**Press the [SRC] button.**

Select the "TUNER" display.

### 2 Select the band

**Press the [FM] or [AM] button.**

Each time the [FM] button is pressed it switches between the FM1, FM2, and FM3 bands.

### 3 Tune up or down band

Press the [◀◀] or [▶▶] button.



- During reception of stereo stations the "ST" indicator is ON.

*Function of remote*

## Direct Access Tuning

Entering the frequency and tuning.

### 1 Select the band

Press the [FM] or [AM] button.

### 2 Enter Direct Access Tuning mode

Press the [DIRECT] button on the remote.

"---" is displayed.

### 3 Enter the frequency

Press the number buttons on the remote.

Example:

Desired frequency	Press button
92.1 MHz (FM)	[0], [9], [2], [1]
810 kHz (AM)	[0], [8], [1], [0]

### **Canceling Direct Access Tuning**

Press the [DIRECT] button on the remote.

## **Station Preset Memory**

Putting the station in the memory.

### **1 Select the band**

Press the [FM] or [AM] button.

### **2 Select the frequency to put in the memory**

Press the [◀◀] or [▶▶] button.

### **3 Put the frequency in the memory**

Press the desired [1] — [6] button for at least 2 seconds.

The preset number display blinks 1 time.  
On each band, 1 station can be put in the memory on each [1] — [6] button.

## **Auto Memory Entry**

Putting stations with good reception in the memory automatically.

### **1 Select the band for Auto Memory Entry**

Press the [FM] or [AM] button.

### **2 Open Auto Memory Entry**

Press the [AME] button for at least 2 seconds.

When 6 stations that can be received are put in the memory Auto Memory Entry closes.

## **Preset Tuning**

Calling up the stations in the memory.

### **1 Select the band**

Press the [FM] or [AM] button.

### **2 Call up the station**

Press the desired [1] — [6] button.

## CD/External disc control features

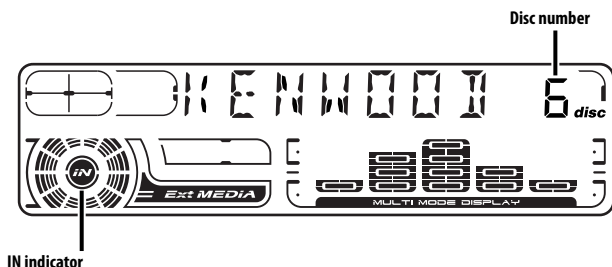
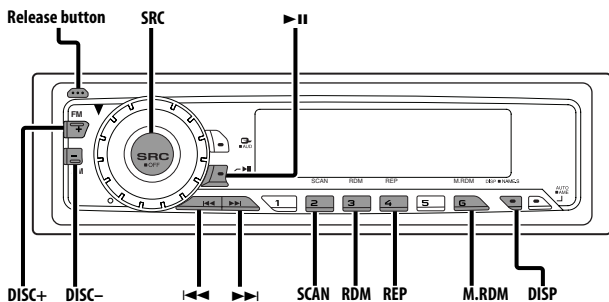

### Playing CD

#### When there is no disc inserted

- 1 Drop open the faceplate  
Press the Release button.
- 2 Insert a disc.
- 3 Press the faceplate on the left side, and return it to its former position.



- When the faceplate has been dropped open, it might interfere with the shift lever or something else. If this happens, pay attention to safety and move the shift lever or take an appropriate action, then operate the unit.
- Do not use the unit with the faceplate in the open condition. If it's used in the open position dust can enter the inside part and cause damage.



- When a disc is inserted, the "IN" indicator is ON.

#### When a disc is inserted

- Press the [SRC] button.  
Select the "CD" display.

#### Pause and play

Press the [▶||] button.

Each time the button is pressed it pauses and plays.

#### Eject the disc

- 1 Drop open the faceplate  
Press the Release button.
- 2 Eject the disc  
Press the [▲] button.

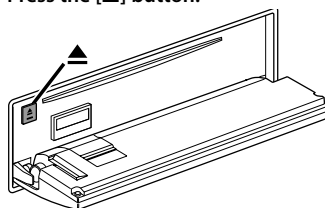

- 3 Press the faceplate on the left side, and return it to its former position.



- 3 in. (8cm) disc can't be played. Using an adapter and inserting them into this unit can cause damage.

## Playing External Disc

Playing discs set in the optional accessory disc player connected to this unit.

Press the [SRC] button.

Select the display for the disc player you want.

**Display examples:**

Display	Disc player
"CD2"	CD player
"DISC CH"	CD changer/ MD changer

### Pause and play

Press the [▶||] button.

Each time the button is pressed it pauses and plays.



- Disc 10 is displayed as "0".
- The functions that can be used and the information that can be displayed will differ depending on the external disc players being connected.

## Fast Forwarding and Reversing

### Fast Forwarding

Hold down on the [▶▶] button.

Release your finger to play the disc at that point.

### Reversing

Hold down on the [◀◀] button.

Release your finger to play the disc at that point.

## Track Search

Selecting the song you want to hear.

Press the [◀◀] or [▶▶] button.

*Function of disc changer*

### Disc Search

Selecting the disc you want to hear.

Press the [DISC-] or [DISC+] button.

*Function of remote*

### Direct Track Search

Doing Track Search by entering the track number.

#### 1 Enter the track number

Press the number buttons on the remote.

#### 2 Do Track Search

Press the [◀◀] or [▶▶] button.

#### Canceling Direct Track Search

Press the [▶||] button.

*Function of disc changers with remote*

### Direct Disc Search

Doing Disc Search by entering the disc number.

#### 1 Enter the disc number

Press the number buttons on the remote.

#### 2 Do Disc Search

Press the [DISC+] or [DISC-] button.

#### Canceling Direct Disc Search

Press the [▶||] button.



- Input "0" to select disc 10.

# CD/External disc control features

---

## Track/Disc Repeat

---

Replaying the track/disc you're listening to.

**Press the [REP] button.**

Each time the button is pressed the Repeat Play switches as shown below.

Repeat play	Display
Track Repeat	"(T-)REP ON"
Disc Repeat (Function of disc changer)	"D-REP ON"
OFF	"REP OFF"

*Function of CD/MD*

## Scan Play

---

Playing the first part of each song on the disc you are listening to and searching for the song you want to listen to.

### 1 Start Scan Play

**Press the [SCAN] button.**

"SCAN ON" is displayed.

### 2 Release it when the song you want to listen to is played

**Press the [SCAN] button.**

## Random Play

---

Playing all the songs on the disc in random order.

**Press the [RDM] button.**

Each time the button is pressed Random Play turns ON or OFF.

When it's ON, "RDM ON" is displayed.



- When the [▶▶] button is pressed, the next song select starts.

*Function of disc changer*

## Magazine Random Play

---

Play the songs on all the discs in the disc changer in random order.

**Press the [M.RDM] button.**

Each time the button is pressed the Magazine Random Play turns ON or OFF.

When it's ON, "MRDM ON" is displayed.



- When the [▶▶] button is pressed, the next song select starts.

## Text/Title Scroll

---

Scrolling the displayed CD text or MD title.

**Press the [DISP] button for at least 1 second.**

*Function of disc changers with remote*

## DNPP (Disc Name Preset Play)

---

Selecting the CD displayed in the DNPS of the CDs set in the Disc changer.

### 1 Enter DNPP mode

**Press the [DNPP] button on the remote.**

When "DNPP" is displayed the DNPS display in order.

### Forward / Reverse display

**Press the [DISC-] or [DISC+] button.**

### 2 When the disc you want is displayed

**Press the [OK] button on the remote.**

The disc being displayed is played.

### Canceling the DNPP mode

**Press the [DNPP] button on the remote.**



# Menu system

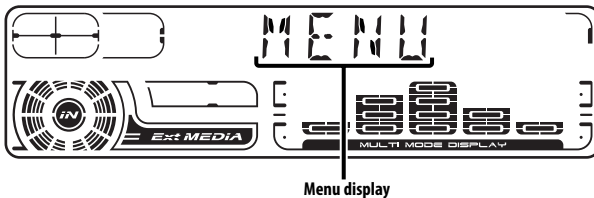
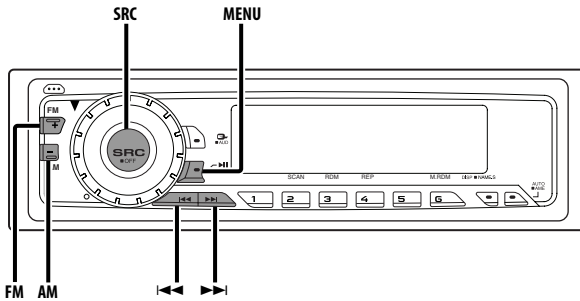

Menu display

## Menu System

Setting during operation beep sound etc. functions.

The Menu system basic operation method is explained here. The reference for the Menu items and their setting content is after this operation explanation.

### 1 Enter Menu mode

Press the [MENU] button for at least 1 second.

"MENU" is displayed.

### 2 Select the menu item

Press the [FM] or [AM] button.

Example: When you want to set the beep sound select the "BEEP" display.

### 3 Set the menu item

Press the [◀◀] or [▶▶] button.

Example: When "BEEP" is selected, each time the button is pressed it switches "BEEP ON" or "BEEP OFF". Select 1 of them as the setting.

You can continue by returning to step 2 and setting other items.

### 4 Exit Menu mode

Press the [MENU] button.



- When other items that are applicable to the basic operation method above are displayed afterwards their setting content chart is entered. (Normally the uppermost setting in the chart is the original setting.) Also, the explanation for items that aren't applicable ('Manual Clock Adjustment' etc.) are entered step by step.

# Menu system

In Standby mode

## Security Code

Because authorization by the Security Code is required when it's removed from the vehicle, personalizing this unit is by using the Security Code is a help in preventing theft.



- When the Security Code function is activated, the code can't be changed and the function can't be released. Note, the Security Code can be set as the 4 digit number of your choice.

### 1 Enter Standby

Press the [SRC] button.

Select the "ALL OFF" display.

### 2 Enter Menu mode

Press the [MENU] button for at least 1 second.

When "MENU" is displayed, "SECURITY" is displayed.

### 3 Enter Security Code mode

Press the [◀◀] or [▶▶] button for at least 1 second.

When "ENTER" is displayed, "CODE" is displayed.

### 4 Select the digits to enter

Press the [◀◀] or [▶▶] button.

### 5 Select the Security Code numbers

Press the [FM] or [AM] button.

### 6 Repeat steps 4 and 5, and complete the Security Code.

### 7 Confirm the Security Code

Press the [▶▶] button for at least 3 seconds.

When "RE-ENTER" is displayed, "CODE" is displayed.

### 8 Do the step 4 through 7 operation, and reenter the Security Code.

"APPROVED" is displayed.

The Security Code function activates.



- When the wrong Code is entered in steps 4 through 6, repeat from step 4.

**Press the Reset button and when it's removed from the battery power source**

### 1 Turn the power ON.

### 2 Do the step 4 through 7 operation, and enter the Security Code.

"APPROVED" is displayed.

The unit can be used.

## Touch Sensor Tone

Setting the operation check sound (beep sound) ON/OFF.

Display	Setting
"BEEP ON"	Beep is heard.
"BEEP OFF"	Beep canceled.

## Manual Clock Adjustment

### 1 Select Clock Adjustment mode

Press the [FM] or [AM] button.

Select the "CLK ADJ" display.

### 2 Enter Clock Adjust mode

Press the [◀◀] or [▶▶] button for at least 1 second.

The clock display blinks.

### 3 Adjust the hours

Press the [FM] or [AM] button.

**Adjust the minutes**

Press the [◀◀] or [▶▶] button.

### 4 Exit Clock adjustment mode

Press the [MENU] button.

## DSI (Disabled System Indicator)

A red indicator will blink on the unit after the faceplate is removed, warning potential thieves.

Display	Setting
"DSI ON"	LED flashes.
"DSI OFF"	LED OFF.

## Switching Display Type

Setting the Display type.

Display	Setting
"DISP C"	Demonstration.
"DISP A"	Normal display type.
"DISP B"	Silent display type.

## Contrast Adjustment

Adjusting the display contrast.

Display and Setting
"CONT 0"
⋮
"CONT 7" (Original setting)

*In FM reception*

## CRSC (Clean Reception System Circuit)

Temporarily have reception switched from stereo to mono to reduce multi-path noise when listening to the FM station.

Display	Setting
"CRSC ON"	The CRSC is ON.
"CRSC OFF"	The CRSC is OFF.



- Strong electrical fields (such as from power lines) may cause unstable sound quality when CRSC is turned ON. In such a situation, turn it OFF.

## Text Scroll

Setting the displayed text scroll.

Display	Setting
"SCL AUTO"	Repeats scroll.
"SCL MANU"	Scrolls when the display changes.



- The text scrolled is shown below.
  - CD text
  - MD title
  - Text for the SIRIUS tuner source, including Channel name, etc.

## Basic Operations of remote

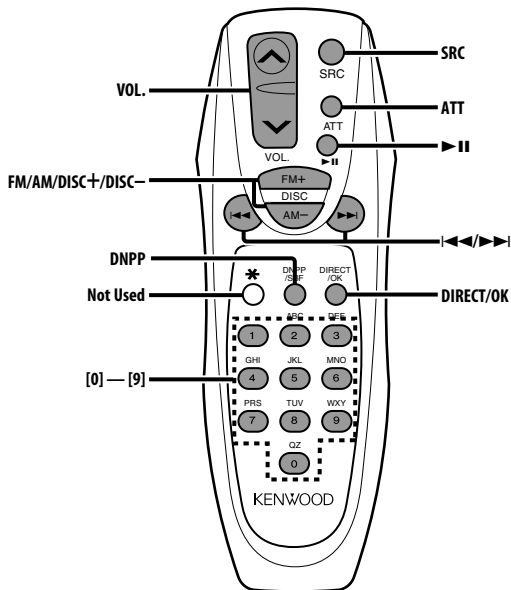

### Loading and Replacing the battery

Use two "AA"-size batteries.

Slide the cover while pressing downwards to remove it as illustrated.

Insert the batteries with the + and – poles aligned properly, following the illustration inside the case.

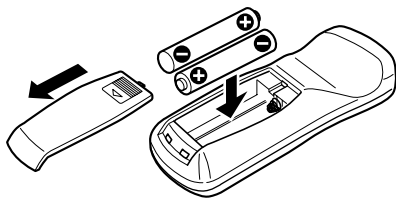

#### ⚠ WARNING

- Store unused batteries out of the reach of children. Contact a doctor immediately if the battery is accidentally swallowed.



- Do not set the remote on hot places such as above the dashboard.

### Basic operations

#### [VOL.] buttons

Adjusting the volume.

#### [SRC] button

Each time the button is pressed the source switches.

For the source switching order refer to 'Selecting the Source' (page 8).

#### [ATT] button

Turning the volume down quickly.

When it is pressed again it returns to the previous level.

---

## In Tuner source

### **[FM]/ [AM] buttons**

Select the band.

Each time the [FM] button is pressed it switches between the FM1, FM2, and FM3 bands.

### **[◀◀]/ [▶▶] buttons**

Tune up or down band.

### **[0] — [9] buttons**

Press buttons [1] — [6] to recall preset stations.

### **[DIRECT]/ [OK] button**

Enters and cancels the 'Direct Access Tuning' (page 12) mode.

---

## In Disc source

### **[◀◀]/ [▶▶] buttons**

Doing track forward and backward.

### **[DISC+]/ [DISC-] buttons**

Doing disc forward and backward.

### **[▶ II] button**

Each time the button is pressed the song pauses and plays.

### **[DNPP] button**

Enters and cancels the 'DNPP (Disc Name Preset Play)' (page 16) mode.

### **[0] — [9] buttons**

When in 'Direct Track Search' (page 15) and 'Direct Disc Search' (page 15), enter the track/disc number.

# Accessories/ Installation Procedure

## Accessories

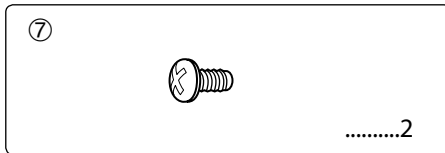
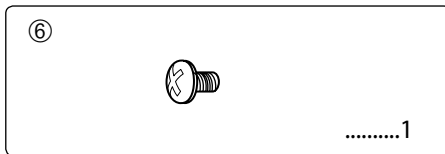
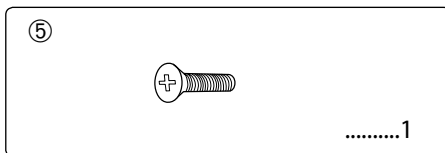
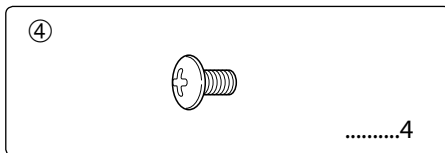
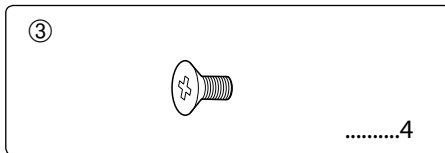
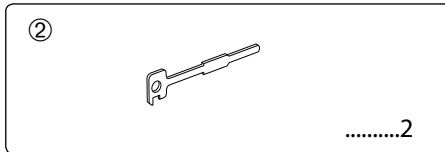
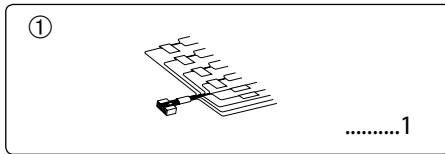

## Installation Procedure

1. To prevent a short circuit, remove the key from the ignition and disconnect the ⊖ battery.
2. Make the proper input and output wire connections for each unit.
3. Connect the speaker wires of the wiring harness.
4. Connect the wiring harness wires in the following order: ground, battery, ignition.
5. Connect the wiring harness connector to the unit.
6. Install the unit in your car.
7. Reconnect the ⊖ battery.
8. Press the reset button.

### ▲WARNING

If you connect the ignition wire (red) and the battery wire (yellow) to the car chassis (ground), you may cause a short circuit, that in turn may start a fire. Always connect those wires to the power source running through the fuse box.



- If your car's ignition does not have an ACC position, connect the ignition wires to a power source that can be turned on and off with the ignition key. If you connect the ignition wire to a power source with a constant voltage supply, as with battery wires, the battery may die.
- If the console has a lid, make sure to install the unit so that the faceplate will not hit the lid when closing and opening.
- If the fuse blows, first make sure the wires aren't touching to cause a short circuit, then replace the old fuse with one with the same rating.
- Insulate unconnected wires with vinyl tape or other similar material. To prevent a short circuit, do not remove the caps on the ends of the unconnected wires or the terminals.
- Connect the speaker wires correctly to the terminals to which they correspond. The unit may be damaged or fail to work if you share the ⊖ wires or ground them to any metal part in the car.
- When only two speakers are being connected to the system, connect the connectors either to both the front output terminals or to both the rear output terminals (do not mix front and rear). For example, if you connect the ⊕ connector of the left speaker to a front output terminal, do not connect the ⊖ connector to a rear output terminal.
- After the unit is installed, check whether the brake lamps, blinkers, wipers, etc. on the car are working properly.
- Mount the unit so that the mounting angle is 30° or less.

# Connecting Wires to Terminals

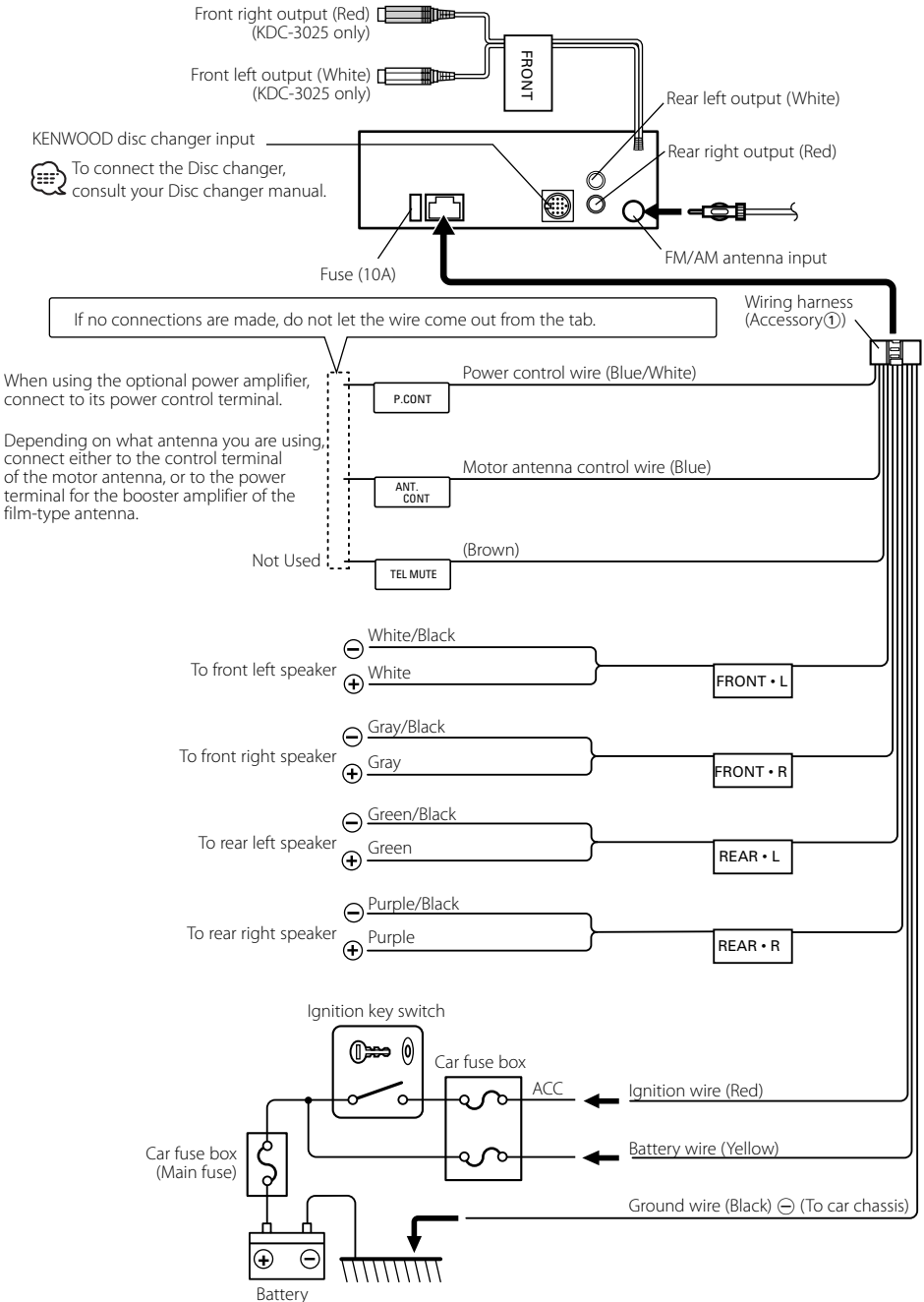

## non-Japanese cars

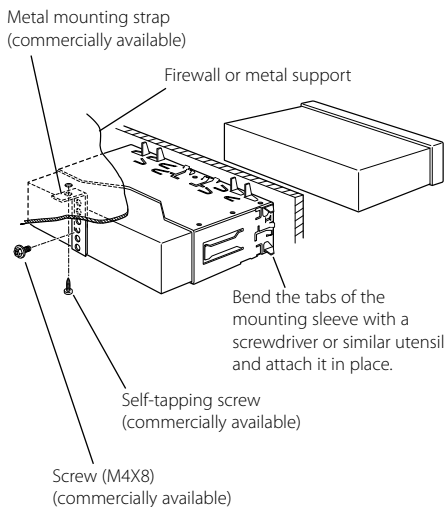

- Make sure that the unit is installed securely in place. If the unit is unstable, it may malfunction (for example, the sound may skip).

## Japanese cars

- 1 Refer to the section 'Removing the hard rubber frame' (page 26) and then remove the hard rubber frame.
- 2 Align the holes in the unit (two locations on each side) with the vehicle mounting bracket and secure the unit with the accessory screws.

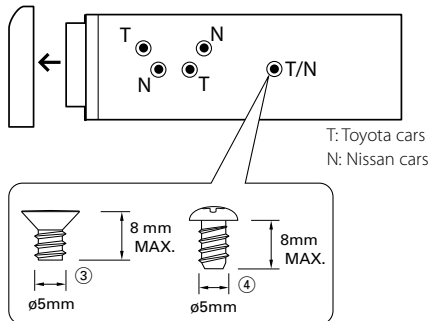

Accessory ③...for Nissan car  
Accessory ④...for Toyota car



- During installation, do not use any screws except for those provided. The use of different screws might result in damage to the main unit.
- Damage may occur if a screwdriver or similar tool is used with excessive force during the installations.



## Screwing the Faceplate on the Unit

If you want to fasten the faceplate to the main unit so that it does not fall off.

- 1 Refer to the section 'Removing the hard rubber frame' (page 26) and then remove the hard rubber frame.
- 2 Drop open the faceplate by pressing the Release button.
- 3 Tighten the screws ( $\varnothing 2.6 \times 12$  mm) (Accessory ⑤) in the holes shown on the diagram.

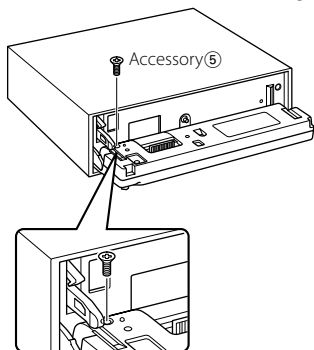

- 4 Tighten the screws ( $\varnothing 2 \times 4$  mm) (Accessory ⑥) in the holes shown on the diagram.

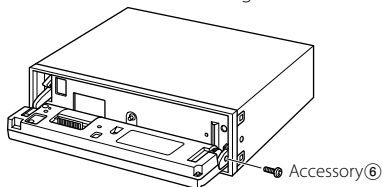

- 5 Tighten the screws ( $\varnothing 2 \times 6$  mm) (Accessory ⑦) in the holes shown on the diagram.

Accessory ⑦

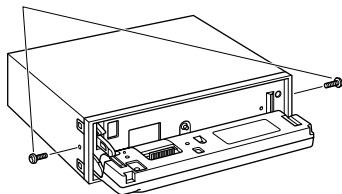

- Never insert the screws in any other screw hole than the one specified. If you screw them in another hole, it will contact and may cause damage to the mechanical parts inside the unit.

# Removing the Unit

## Removing the hard rubber frame

- 1 Engage the catch pins on the removal tool and remove the two locks on the upper level. Upper the frame and pull it forward as shown in the figure.

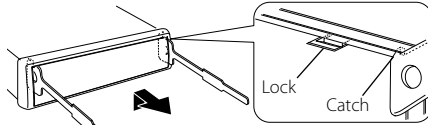

Accessory<sup>2</sup>  
Removal tool

- 2 When the upper level is removed, remove the lower two locations.

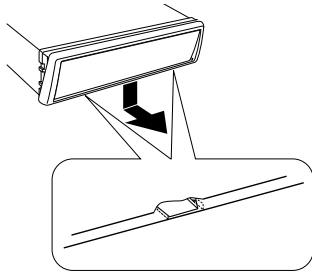

- The frame can be removed from the bottom side in the same manner.

## Removing the Unit

- 1 Refer to the section 'Removing the hard rubber frame' (page 26) and then remove the hard rubber frame.
- 2 Remove the screw (M4 × 8) on the back panel.
- 3 Insert the two removal tools deeply into the slots on each side, as shown.

Screw (M4X8)  
(commercially available)

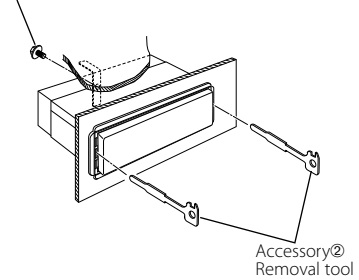

- 4 Lower the removal tool toward the bottom, and pull out the unit halfway while pressing towards the inside.

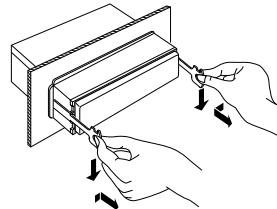

- Be careful to avoid injury from the catch pins on the removal tool.
- 5 Pull the unit all the way out with your hands, being careful not to drop it.

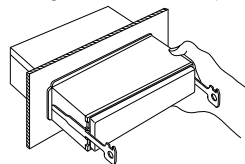

# Troubleshooting Guide

What might seem to be a malfunction in your unit may just be the result of slight misoperation or miswiring. Before calling service, first check the following table for possible problems.

## General

### ? The power does not turn ON.

- ✓ The fuse has blown.
  - ☞ After checking for short circuits in the wires, replace the fuse with one with the same rating.

### ? There's a source you can't switch.

- ✓ There's no media inserted.
  - ☞ Set the media you want to listen to. If there's no media in this unit, you can't switch to each source.
- ✓ The Disc changer isn't connected.
  - ☞ Connect the Disc changer. If the Disc changer isn't connected to its input terminal, You can't switch to an external disc source.

### ? The memory is erased when the ignition is turned OFF.

- ✓ The ignition and battery wire are incorrectly connected.
  - ☞ Connect the wire correctly, referring to the section on 'Connecting Wires to Terminals'.

### ? Even if Loudness is turned ON, high-pitched tone isn't compensated for.

- ✓ Tuner source is selected.
  - ☞ High-pitched tone isn't compensated for when in Tuner source.

### ? No sound can be heard, or the volume is low.

- ✓ The fader or balance settings are set all the way to one side.
  - ☞ Center the fader and balance settings.
- ✓ The input/output wires or wiring harness are connected incorrectly.
  - ☞ Reconnect the input/output wires or the wiring harness correctly. See the section on 'Connecting Wires to Terminals'.
- ✓ The values of Volume offset are low.
  - ☞ Turn up the Volume offset, referring to the section on 'Audio Control' (page 9).

### ? The sound quality is poor or distorted.

- ✓ One of the speaker wires is being pinched by a screw in the car.
  - ☞ Check the speaker wiring.
- ✓ The speakers are not wired correctly.
  - ☞ Reconnect the speaker wires so that each output terminal is connected to a different speaker.

### ? The Touch Sensor Tone doesn't sound.

- ✓ The preout jack is being used.
  - ☞ The Touch Sensor Tone can't be output from the preout jack.

## Tuner source

### ? Radio reception is poor.

- ✓ The car antenna is not extended.
  - ☞ Pull the antenna out all the way.
- ✓ The antenna control wire is not connected.
  - ☞ Connect the wire correctly, referring to the section on 'Connecting Wires to Terminals'.

### ? The desired frequency can't be entered with the Direct Access Tuning.

- ✓ A station that can't be received is being entered.
  - ☞ Enter a station that can be received.
- ✓ You're trying to enter a frequency with a 0.01 MHz unit.
  - ☞ What can be designated in the FM band is to 0.1 MHz.

## Disc source

### ? "AUX1" is displayed without achieving External disc control mode.

- ✓ Unsupported disc changer is connected.
  - ☞ Use the disc changer mentioned in the 'About CD players/disc changers connected to this unit' (page 5) of the section on 'Safety precautions'.

### ? The specified disc does not play, but another one plays instead.

- ✓ The specified CD is quite dirty.
  - ☞ Clean the CD.
- ✓ The disc is loaded in a different slot from that specified.
  - ☞ Eject the disc magazine and check the number for the specified disc.
- ✓ The disc is severely scratched.
  - ☞ Try another disc instead.

### ? A CD ejects as soon as it is loaded.

- ✓ The CD is quite dirty.
  - ☞ Clean the CD, referring to the CD cleaning of the section on 'About CDs' (page 7).

### ? Can't remove disc.

- ✓ The cause is that more than 10 minutes has elapsed since the vehicle ACC switch was turned OFF.
  - ☞ The disc can only be removed within 10 minutes of the ACC switch being turned OFF. If more than 10 minutes has elapsed, turn the ACC switch ON again and press the Eject button.

### ? The disc won't insert.

- ✓ There's already another disc inserted.
  - ☞ Press the [▲] button and remove the disc.

### ? Direct Search can't be done.

- ✓ Another function is ON.
  - ☞ Turn Random Play or other functions OFF.

# Troubleshooting Guide

## ? Track Search can't be done.

- ✓ For the discs first or last song.
- ✖ For each disc, Track Search can't be done in the backward direction for the first song or in the forward direction for the last song.

## If the following situations, consult your nearest service center:

Even though the disc changer is connected, the Disc Changer source is not ON, with "AUX1" showing in the display during the Changer Mode.

## The messages shown below display your systems condition.

EJECT:	No disc magazine has been loaded in the changer. The disc magazine is not completely loaded. ⇄ Load the disc magazine properly. No CD in the unit. ⇄ Insert the CD.
NO DISC:	No disc has been loaded in the disc magazine. ⇄ Load a disc into the disc magazine.
TOC ER:	No disc has been loaded in the disc magazine. ⇄ Load a disc into the disc magazine. The CD is quite dirty. The CD is upside-down. The CD is scratched a lot. ⇄ Clean the CD and load it correctly.
E-05:	The CD is upside-down. ⇄ Load the CD correctly.
BLANK:	Nothing has been recorded on the MD.
NO TRACK:	No tracks are recorded on the MD, although it has a title.
E-15:	Media was played that doesn't have data recorded that the unit can play. ⇄ Use media that has data recorded that the unit can play.
NO PANEL:	The faceplate of the slave unit being connected to this unit has been removed. ⇄ Replace it.
E-77:	The unit is malfunctioning for some reason. ⇄ Press the reset button on the unit. If the "E-77" code does not disappear, consult your nearest service center.

MECHA ER:	Something is wrong with the disc magazine. Or the unit is malfunctioning for some reason. ⇄ Check the disc magazine. And then press the reset button on the unit. If the "MECHA ER" code does not disappear, consult your nearest service center.
HOLD ER:	The protective circuit in the unit activates when the temperature inside the automatic disc changer exceeds 60°C (140°F), stopping all operation. ⇄ Cool down the unit by opening the windows or turning on the air conditioner. As the temperature falls below 60°C (140°F), the disc will start playing again.
NO NAME:	Attempted to display DNPS during the CD play having no disc names preset.
LOAD:	Discs are being exchanged in the Disc changer.
NO ACCESS:	After setting it in the Disc Changer, DNPP was done without having it been played at least 1 time.
IN (Blink):	The CD player section is not operating properly. ⇄ Reinsert the CD. If the CD cannot be ejected or the display continues to flash even when the CD has been properly reinserted, please switch off the power and consult your nearest service center.

# Specifications

---

Specifications subject to change without notice.

## FM tuner section

---

- Frequency range (200 kHz space)
  - : 87.9 MHz – 107.9 MHz
- Usable sensitivity (S/N = 30dB)
  - : 9.3dBf (0.8  $\mu$ V/75  $\Omega$ )
- Quieting Sensitivity (S/N = 50dB)
  - : 15.2dBf (1.6  $\mu$ V/75  $\Omega$ )
- Frequency response ( $\pm$ 3 dB)
  - : 30 Hz – 15 kHz
- Signal to Noise ratio (MONO)
  - : 70 dB
- Selectivity ( $\pm$ 400 kHz)
  - :  $\geq$  80 dB
- Stereo separation (1 kHz)
  - : 40 dB

## AM tuner section

---

- Frequency range (10 kHz space)
  - : 530 kHz – 1700 kHz
- Usable sensitivity (S/N = 20dB)
  - : 28 dB $\mu$  (25  $\mu$ V)

## CD player section

---

- Laser diode
  - : GaAlAs
- Digital filter (D/A)
  - : 8 Times Over Sampling
- D/A Converter
  - : 1 Bit
- Spindle speed
  - : 500 – 200 rpm (CLV)
- Wow & Flutter
  - : Below Measurable Limit
- Frequency response ( $\pm$ 1 dB)
  - : 10 Hz – 20 kHz
- Total harmonic distortion (1 kHz)
  - : 0.01 %
- Signal to Noise ratio (1 kHz)
  - : 93 dB
- Dynamic range
  - : 93 dB
- Channel separation
  - : 85 dB

## Audio section

---

- Maximum output power
  - : 50 W x 4
- Full Bandwidth Power (at less than 1% THD)
  - : 22 W x 4
- Tone action
  - Bass : 100 Hz  $\pm$ 10 dB
  - Middle : 1 kHz  $\pm$ 10 dB
  - Treble : 10 kHz  $\pm$ 10 dB
- Preout level / Load (during disc play)
  - : 2000 mV/10 k $\Omega$
- Preout impedance
  - :  $\leq$  600  $\Omega$

## General

---

- Operating voltage (11 – 16V allowable)
  - : 14.4 V
- Current consumption
  - : 10 A
- Installation Size (W x H x D)
  - : 182 x 53 x 155 mm
  - 7-3/16 x 2-1/16 x 6-1/10 inch
- Weight
  - : 2.64 lbs (1.2 kg)



## Table des matières

---

<b>Précautions de sécurité</b>	<b>32</b>	<b>A propos du menu</b>	<b>45</b>
<b>Remarques</b>	<b>34</b>	A propos du menu	
<b>Au sujet des CD</b>	<b>35</b>	Code de sécurité	
<b>Caractéristiques générales</b>	<b>36</b>	Tonalité capteur tactile	
Alimentation		Ajustement manuel de l'horloge	
Sélectionner la source		DSI (Disabled System Indicator)	
Volume		Changement du type d'affichage	
System Q		Réglage du contraste	
Commande du son		CRSC (Clean Reception System Circuit - Circuit de réception nette)	
Réglage des enceintes		Défilement du texte	
Mode de commutation de l'affichage		<b>Opérations de base de la télécommande</b>	<b>48</b>
Nomination de Station/Disque (SNPS/DNPS)		Recharger et remplacer la pile	
Sélection de l'affichage d'entrée auxiliaire		Opérations de base	
Façade antivolt		En source tuner	
<b>Fonctions du tuner</b>	<b>40</b>	En source disque	
Mode d'accord		<b>Accessoires/ Procédure d'installation</b>	<b>50</b>
Accord		<b>Connexion des câbles sur les prises</b>	<b>51</b>
Syntonisation à accès direct		<b>Installation</b>	<b>52</b>
Mémoire de station pré-réglée		<b>Retrait de l'appareil</b>	<b>54</b>
Entrée en mémoire automatique		<b>Guide de dépannage</b>	<b>55</b>
Accord pré-réglé		<b>Spécifications</b>	<b>57</b>
<b>Fonctions de contrôle de CD/ disque externe</b>	<b>42</b>		
Lire des CD			
Lire un disque extérieur			
Avance rapide et retour			
Recherche de plages			
Recherche de disque			
Recherche de plage directe			
Recherche directe de disque			
Répétition de plage/disque			
Lecture par balayage			
Lecture aléatoire			
Lecture aléatoire du chargeur			
Défilement du Texte/Titre			
DNPP (Disc Name Preset Play)			

### ▲AVERTISSEMENT

#### **Pour éviter toute blessure et/ou incendie, veuillez prendre les précautions suivantes:**

- Insérez l'appareil à fond jusqu'à ce qu'il soit complètement calé. Sinon, il risquerait d'être projeté en cas de collisions ou de cahots.
- Si vous prolongez un câble d'alimentation, de batterie ou de masse, assurez vous d'utiliser un câble pour automobile ou un câble avec une section de 0,75mm<sup>2</sup> (AWG18) afin d'éviter tous risques de détérioration ou d'endommagement du revêtement des câbles.
- Pour éviter les court-circuits, ne jamais mettre ou laisser d'objets métalliques (comme une pièce de monnaie ou un outil en métal) à l'intérieur de l'appareil.
- Si l'appareil commence à émettre de la fumée ou une odeur bizarre, mettez immédiatement l'appareil hors tension et consultez un revendeur Kenwood.
- Faites attention de ne pas vous prendre les doigts entre la façade et l'appareil.
- Faites attention de ne pas laisser tomber l'appareil ou lui faire subir de chocs importants. L'appareil risque de se casser ou de se fêler car il contient des parties en verre.
- Ne touchez pas le cristal liquide si l'affichage LCD était endommagé ou cassé à cause d'un choc. Le cristal liquide peut être dangereux pour votre santé et même mortel. Si le cristal liquide de l'affichage LCD entrait en contact avec votre corps ou un vêtement, lavez-le immédiatement avec du savon.

### ▲ATTENTION

#### **Pour éviter tout dommage à l'appareil, veuillez prendre les précautions suivantes:**

- Assurez-vous de mettre l'appareil à la masse sur une alimentation négative de 12V CC.
- N'ouvrez pas le couvercle supérieur ou inférieur de l'appareil.
- N'installez pas l'appareil dans un endroit exposé directement à la lumière du soleil, à une chaleur excessive ou à l'humidité. Evitez aussi les endroits trop poussiéreux et où l'appareil risque d'être éclaboussé.
- Ne placez pas la façade amovible ou le boîtier de la façade dans un endroit exposé directement à la lumière du soleil, à une chaleur excessive ou à l'humidité. Evitez aussi les endroits trop poussiéreux et où la façade risque d'être éclaboussée.
- Pour éviter toute détérioration, ne touchez pas les contacts de l'appareil ou de la façade avec les doigts.
- Ne faites pas subir de chocs excessifs à la façade car elle fait partie d'un équipement de précision.
- Lors du remplacement d'un fusible, utilisez seulement un fusible neuf avec la valeur indiquée. L'utilisation d'un fusible d'une valeur différente peut être la cause d'un mauvais fonctionnement de votre appareil.
- Pour éviter les courts-circuits lors du remplacement d'un fusible, déconnectez d'abord le faisceau de câbles.
- Ne placez aucun objet entre la façade et l'appareil.
- Ne pas exercer une force excessive pour ouvrir la façade et ne pas placer d'objets sur la façade, sinon l'unité sera endommagée ou une panne risque de se produire.
- Pendant l'installation, n'utilisez aucunes autres vis que celles fournies. L'utilisation de vis incorrectes pourrait endommager l'appareil.



## Au sujet des lecteurs de CD/changeurs de disque connectée à cet appareil

Les changeurs de disque/lecteurs de CD KENWOOD commercialisés en 1998 ou ultérieurement peuvent être connectés à cet appareil.

Veillez-vous référer au catalogue ou consultez votre revendeur Kenwood pour les modèles de changeurs de disque/lecteurs de CD pouvant être connectés.

Veillez prendre note que tous les changeurs de disque/lecteurs de CD KENWOOD commercialisés en 1997 ou précédemment et les changeurs de disque d'autres fabricants ne peuvent être connectés à cet appareil.

Les connexions non préconisées peuvent causer des dommages.

Réglage du commutateur O-N sur la position "N" pour les chargeurs de disque KENWOOD / lecteurs de CD KENWOOD applicables.

Les fonctions utilisables et les informations affichables diffèrent suivant les modèles connectés.



- Vous pouvez endommager à la fois votre appareil et le changeur de CD si vous les connectez incorrectement.

## Ne chargez pas de CD de 8 cm (3 pouces) dans la fenêtre à CD

Si vous essayez de charger un CD de 8 cm avec son adaptateur dans l'appareil, l'adaptateur peut se séparer du CD et endommager l'appareil.

## REMARQUE

- Si vous rencontrez des problèmes pendant l'installation, consultez votre revendeur Kenwood.
- Si l'appareil ne fonctionne pas correctement, appuyez sur la touche de réinitialisation. L'appareil retourne aux réglages de l'usine quand la touche de réinitialisation est pressée. Si l'appareil ne fonctionne toujours pas correctement après avoir appuyé sur la touche de réinitialisation, contactez votre revendeur local KENWOOD pour une assistance.
- Appuyez sur la touche de réinitialisation si le changeur automatique de disques fonctionne incorrectement. Les conditions de fonctionnement originales seront rappelées.

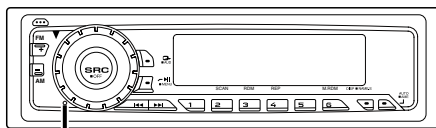

Touche de réinitialisation

- Les caractères de l'affichage LCD peuvent devenir difficiles à lire quand la température est inférieure à 5 °C (41 °F).
- Les illustrations de l'affichage et du panneau apparaissant dans ce manuel sont des exemples utilisés pour expliquer avec plus de clarté comment les commandes sont utilisées. Il est donc possible que les illustrations d'affichage puissent être différentes de ce qui réellement affiché sur l'appareil et aussi que certaines illustrations représentent des choses impossibles à réaliser en cours de fonctionnement.

## Condensation sur la lentille

Juste après avoir mis le chauffage de la voiture par temps froid, de l'humidité risque de se former sur la lentille à l'intérieur du lecteur CD (voile). La reproduction de CD peut être impossible. Dans ce cas, retirez le disque et attendez que l'humidité s'évapore. Si l'appareil ne fonctionne toujours pas normalement après quelques temps, consultez votre revendeur Kenwood.



## Au sujet des CD

### Manipulation des CD

- Ne pas toucher la surface d'enregistrement d'un CD.



- Les CD-R et CD-RW sont plus fragiles que les CD de musique normaux. Utilisez un CD-R ou un CD-RW après avoir lu les mises en garde sur l'emballage, etc.
- Ne pas coller de ruban adhésif et autre sur les CD. Ne pas non plus utiliser de CD avec du ruban collé dessus.

### Lors de l'utilisation d'un nouveau CD

Si le trou central ou le bord extérieur du CD comporte des bavures, ne l'utiliser qu'après les avoir retiré avec un stylo à bille ou autre.

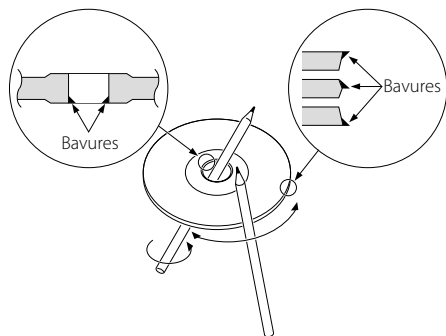

### Accessoires de CD

Ne pas utiliser d'accessoires de type disque CD.

### Nettoyage de CD

Nettoyez un CD en partant du centre vers l'extérieur.

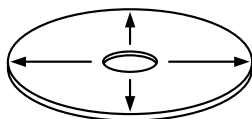

### Retrait des CD

Pour retirer les CD de cet appareil, les extraire à l'horizontale.

### CD qui ne peuvent être utilisés

- Les CD non circulaire ne peuvent être utilisés.

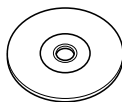

- Les CD comportant des colorations sur la surface d'enregistrement ou sales ne peuvent être utilisés.
- Cet appareil ne peut lire que les CD comportant



Il ne peut jouer les disques qui ne comportent pas la marque.

- Un CD-R ou CD-RW qui n'a pas été finalisé ne peut être lu. (pour le procédé de finalisation, veuillez consulter votre programme de gravure de CD-R/CD-RW et les instructions du manuel d'utilisation de votre graveur de CD-R/CD-RW).

### Rangement des CD

- Ne pas les placer à la lumière solaire directe (sur le siège ou tableau de bord, etc.) et dans les endroits où la température est élevée.
- Rangez les CD dans leur boîtier.

# Caractéristiques générales

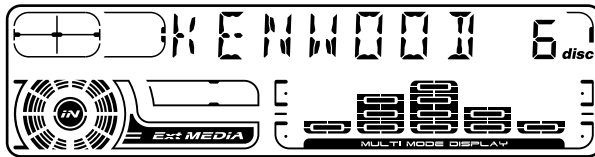
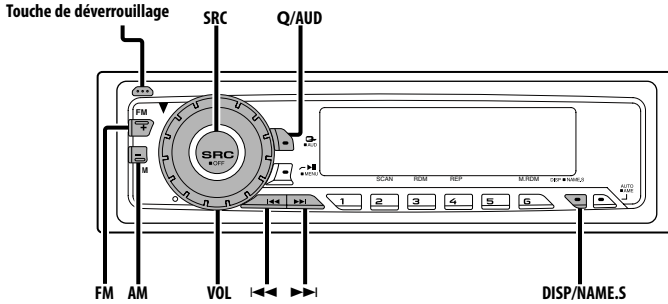

## Alimentation

### Allumer l'alimentation

Appuyez sur la touche [SRC].

### Eteindre l'alimentation

Appuyez sur la touche [SRC] pendant au moins 1 seconde.

## Sélectionner la source

Appuyez sur la touche [SRC].

Source requise	Affichage
Tuner SIRIUS (Accessoire optionnel)	"SIRIUS"
Tuner	"TUNER"
CD	"CD"
Disque extérieur (Accessoire optionnel)	"DISC CH" / "CD2"
Entrée auxiliaire (Accessoire optionnel)	"AUX1"
Veille (Mode éclairage seulement)	"ALL OFF"

## Volume

### Augmenter le volume

Tournez le bouton [VOL] dans le sens des aiguilles d'une montre.

### Baisser le volume

Tournez le bouton [VOL] dans le sens inverse des aiguilles d'une montre.

## System Q

Vous pouvez rappeler le meilleur réglage de son pré-réglé pour différents types de musique.

### 1 Sélectionnez la source à régler

Appuyez sur la touche [SRC].

### 2 Sélectionnez le type de son

Appuyez sur la touche [Q].

Chaque fois que l'on appuie sur la touche, le réglage du son change.

Réglage du son	Affichage
Flat (Normal)	"FLAT"

Mémoire utilisateur	"USER"
Rock	"ROCK"
Pops (Musique pop)	"POPS"
Easy (Ambiance)	"EASY"
Top 40	"TOP 40"
Jazz	"JAZZ"



- Mémoire utilisateur: Les valeurs réglées sur la "Commande du son" (page 37).
- Chaque valeur de réglage est changée avec le "Réglage des enceintes" (page 37).  
D'abord, sélectionnez le type d'enceinte avec le Réglage des enceintes.

## Commande du son

### 1 Sélectionnez la source pour l'ajustement Appuyez sur la touche [SRC].

### 2 Entrez en mode de commande du son Appuyez sur la touche [AUD] pendant au moins 1 seconde.

### 3 Sélectionnez l'élément audio pour l'ajustement

Appuyez sur la touche [FM] ou [AM].

Chaque fois que l'on appuie sur la touche, les éléments qui peuvent être ajustés défilent de la manière décrite ci-dessous.

### 4 Ajustez l'élément audio

Appuyez sur la touche [◀◀] ou [▶▶].

Élément d'ajustement	Affichage	Gamme
Niveau des graves	"BAS"	-8 — +8
Niveau des fréquences moyennes	"MID"	-8 — +8
Niveau des aigus	"TRE"	-8 — +8
Balance	"BAL"	Gauche 15 — Droite 15
Balance avant/arrière	"FAD"	Arrière 15 — Avant 15
Compensation du volume	"V-OFF"	-8 — ±0
Bruit	"LOUD"	Activé/Désactivé



- Compensation du volume: Le volume de chaque source peut être réglé différemment du volume de base.
- Bruit: Compenser les graves et les aigus lorsque le volume est bas.

## 5 Sortez du mode de commande du son Appuyez sur la touche [AUD].

## Réglage des enceintes

Accord fin pour que la valeur du System Q soit optimale en réglant le type d'enceinte.

### 1 Entrez en Veille

Appuyez sur la touche [SRC].

Sélectionnez l'affichage "ALL OFF".

### 2 Entrez en mode de réglage des enceintes

Appuyez sur la touche [Q].

### 3 Sélectionnez le type d'enceinte

Appuyez sur la touche [◀◀] ou [▶▶].

Chaque fois que l'on appuie sur la touche, le réglage change de la manière suivante.

Type d'enceinte	Affichage
ETEINT	"SP OFF"
Pour enceinte 5 & 4 pouces	"SP 5/4"
Pour enceinte 6 & 6x9 pouces	"SP 6*9/6"
Pour enceinte OEM	"SP OEM"

### 4 Sortez du mode de réglage des enceintes Appuyez sur la touche [Q].

# Caractéristiques générales

## Mode de commutation de l'affichage

Changer les informations affichées.

### Appuyez sur la touche [DISP].

Chaque fois que l'on appuie sur la touche, l'affichage change de la manière suivante.

### En source tuner

Information	Affichage
Nom de la station ou Fréquence	"SNPS"
Fréquence	"BAND+F"
Horloge	

### En source CD et disque extérieur

Information	Affichage
Titre du disque (Dans la source de disque externe)	"D-TITLE"
Titre de la plage (Dans la source de disque externe)	"T-TITLE"
Numéro de plage & Temps de lecture	"P-TIME"
Nom du disque	"DNPS"
Horloge	

### Avec source d'entrée auxiliaire

Information
Nom de l'entrée auxiliaire
Horloge



- Si le titre du disque ou le titre de la plage est sélectionné alors que ni le disque ni ses plages n'ont de titre, le numéro de la plage jouée et le temps de lecture sont affichés.

## Nomination de Station/Disque (SNPS/DNPS)

Attribuer un titre à une Station ou à un CD.

### 1 Mettez la station/le disque auxquels vous souhaitez attribuer un nom



- On ne peut pas attribuer un titre à un MD.
- Référez-vous au 'Mode de commutation de l'affichage' (page 38) et sélectionnez l'affichage "DNPS" ou l'affichage "SNPS".

### 2 Entrez en mode de définition du nom Appuyez sur la touche [NAME.S] pendant au moins 2 secondes.

"NAME SET" est affiché.

### 3 Mettez le curseur en position de saisie de caractère

Appuyez sur la touche [◀◀] ou [▶▶].

### 4 Sélectionnez les caractères

Appuyez sur la touche [FM] ou [AM].



- Les caractères peuvent être saisis à l'aide d'une télécommande à touches numériques. Exemple: Si l'on saisit "DANCE".

Caractère	Touche	Nombre de pressions
"D"	[3]	1
"A"	[2]	1
"N"	[6]	2
"C"	[2]	3
"E"	[3]	2

### 5 Répétez les étapes 3 à 4 et saisissez le nom.

### 6 Sortez du mode de définition de nom

Appuyez sur la touche [NAME.S].



- Lorsque l'opération est interrompue pendant 10 secondes, le nom alors présent est enregistré et le mode de définition de nom est fermé.
- Numéros de mémoire
  - FM: 28 stations
  - AM: 10 stations
  - Lecteur CD interne: 10 disques
  - Changeur/lecteur de CD externe : Cela varie en fonction du changeur/lecteur de CD. Référez-vous au manuel du changeur/lecteur de CD.
- Le titre de la station/du CD peut être changé en suivant la même procédure que pour le nommer.

## Sélection de l'affichage d'entrée auxiliaire

Sélectionner l'affichage lorsque ce périphérique est commuté sur une source d'entrée interne auxiliaire.

### 1 Sélectionnez la source d'entrée auxiliaire Appuyez sur la touche [SRC].

Sélectionnez l'affichage "AUX1".

### 2 Entrez en mode de sélection de l'affichage d'entrée auxiliaire

Appuyez sur la touche [DISP] pendant au moins 2 secondes.

Le nom de l'AUX actuellement sélectionné est clignotements.

### 3 Sélectionnez la source d'entrée auxiliaire

Appuyez sur la touche [◀◀] ou [▶▶].

Chaque fois que l'on appuie sur la touche, on passe aux affichages ci-dessous.

- "AUX1"
- "TV"
- "VIDEO"
- "GAME"
- "PORTABLE"
- "DVD"

### 4 Sortez du mode de sélection de l'affichage d'entrée auxiliaire

Appuyez sur la touche [DISP].



- Lorsque l'opération est interrompue pendant 10 secondes, le nom alors présent est sélectionné et le mode de sélection d'affichage d'entrée auxiliaire est fermé.

## Façade antivol

Vous pouvez détacher la façade de l'appareil et l'emporter avec vous, ce qui permet d'éviter les vols.

### Retirer la façade

#### 1 Appuyez sur la touche de détachement.

Ouvrez la façade en la laissant tomber vers le bas.

#### 2 En tirant la façade vers la gauche, tirez-la vers l'avant et retirez-la.

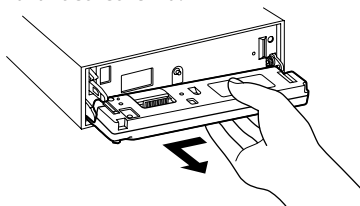

- La façade est une pièce de précision de l'équipement et elle peut être endommagée en cas de chocs ou de secousses. C'est pourquoi, vous devez garder la façade dans sa boîte spéciale lorsqu'elle est détachée.
- N'exposez pas la façade ou sa boîte aux rayons du soleil, à des températures excessives ou à l'humidité. Evitez aussi les endroits trop poussiéreux et où l'appareil risque d'être éclaboussé.

### Remettre en place la façade

#### 1 Aligned l'axe sur l'appareil avec le creux situé sur la façade.

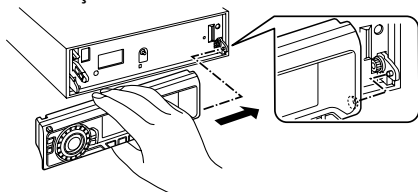

#### 2 Poussez la façade jusqu'au clic.

La façade est verrouillée en position et vous pouvez alors utiliser l'appareil.

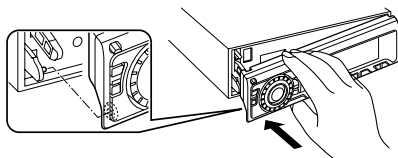

# Fonctions du tuner

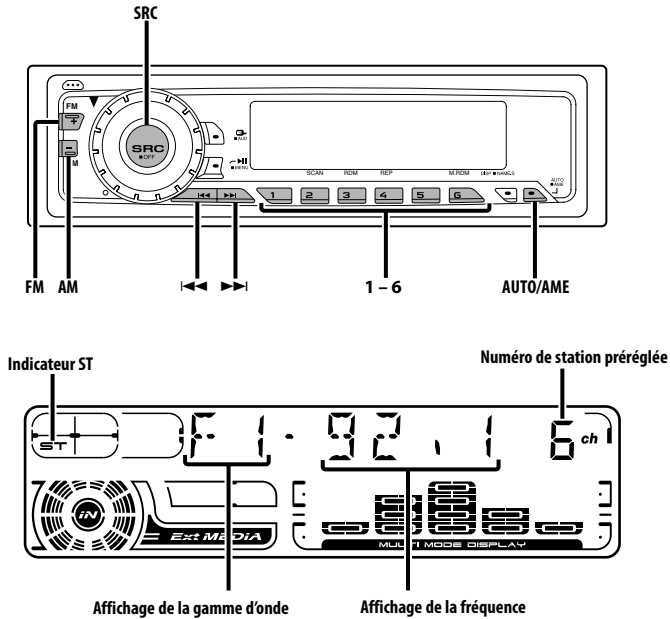

## Mode d'accord

Choisissez le mode d'accord.

**Appuyez sur la touche [AUTO].**

Chaque fois que l'on appuie sur la touche, le mode d'accord change de la manière suivante.

Mode d'accord	Affichage	Opération
Recherche automatique	"AUTO 1"	Recherche automatique d'une station.
Recherche de stati pré-régléon	"AUTO 2"	Recherche dans l'ordre in des stations présentes dans la mémoire de pré-réglage.
Manuel	"MANUAL"	Contrôle de l'accord manuel normal.

## Accord

Sélectionner la station.

### 1 Sélectionnez la source tuner

**Appuyez sur la touche [SRC].**

Sélectionnez l'affichage "TUNER".

### 2 Sélectionnez la bande

**Appuyez sur la touche [FM] ou [AM].**

Chaque fois que l'on appuie sur la touche [FM] la gamme d'onde change parmi FM1, FM2 et FM3.

### 3 Réglez une bande supérieure ou inférieure

**Appuyez sur la touche [◀◀] ou [▶▶].**



- Pendant la réception de stations stéréo, l'indicateur "ST" est allumé.



Fonction de commande à distance

## Syntonisation à accès direct

Entrer dans le mode fréquence et accord.

### 1 Sélectionnez la bande

Appuyez sur la touche [FM] ou [AM].

### 2 Entrez en mode de syntonisation à accès direct

Appuyez sur la touche [DIRECT] de la télécommande.

"- - - -" est affiché.

### 3 Saisissez la fréquence

Appuyez sur les touches numériques de la télécommande.

Exemple:

Fréquence souhaitée	Appuyez sur la touche
92,1 MHz (FM)	[0], [9], [2], [1]
810 kHz (AM)	[0], [8], [1], [0]

### Annuler la syntonisation à accès direct

Appuyez sur la touche [DIRECT] de la télécommande.

## Mémoire de station pré-réglée

Mettre la station en mémoire.

### 1 Sélectionnez la bande

Appuyez sur la touche [FM] ou [AM].

### 2 Sélectionnez la fréquence à mettre en mémoire

Appuyez sur la touche [◀◀] ou [▶▶].

### 3 Mettez en mémoire la fréquence

Appuyez sur la touche souhaitée [1] — [6] pendant au moins 2 secondes.

Le numéro pré-réglé affiché clignote 1 fois.

Sur chaque bande, 1 station peut être mise en mémoire sur chaque touche [1] — [6].

## Entrée en mémoire automatique

Mettre automatiquement en mémoire les stations dont la réception est bonne.

### 1 Sélectionnez la bande pour l'entrée en mémoire automatique

Appuyez sur la touche [FM] ou [AM].

### 2 Ouvrez le mode entrée en mémoire automatique

Appuyez sur la touche [AME] pendant au moins 2 secondes.

Lorsque 6 stations qui peuvent être captées sont mises en mémoire, le mode entrée en mémoire automatique est fermé.

## Accord pré-réglé

Rappeler les stations mises en mémoire.

### 1 Sélectionnez la bande

Appuyez sur la touche [FM] ou [AM].

### 2 Rappelez la station

Appuyez sur la touche souhaitée [1] — [6].

## Fonctions de contrôle de CD/disque externe

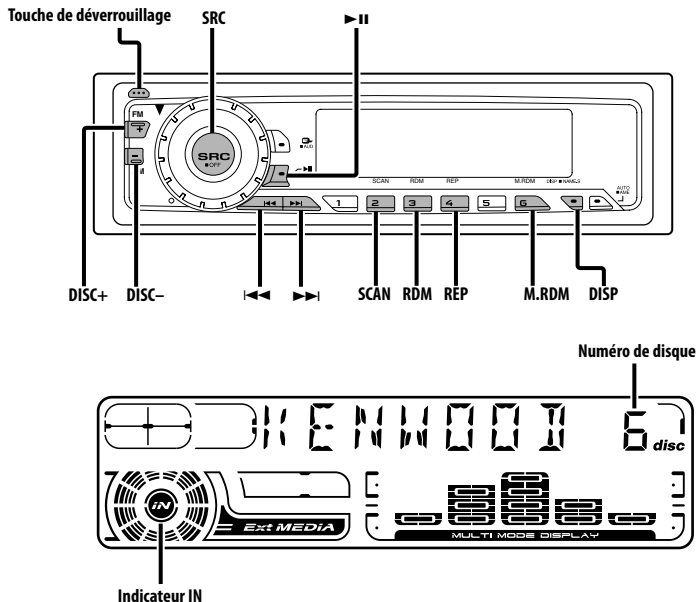

### Lire des CD

#### Lorsqu'il n'y a pas de disque

- 1 Ouvrir la façade en la laissant tomber vers le bas  
Appuyez sur la touche de détachement.
- 2 Insérez un disque.
- 3 Appuyez sur le côté gauche de la façade et retournez-la pour la remettre dans sa position précédente.



- Lorsque la façade a été ouverte vers le bas, elle pourrait gêner le levier de déplacement ou autre chose. Si cela se produit, faites attention et déplacez le levier de déplacement ou prenez une mesure appropriée, puis faire fonctionner l'appareil.
- N'utilisez pas l'appareil avec façade ouverte. S'il est utilisé avec façade ouverte, de la poussière peut pénétrer à l'intérieur et endommager les pièces internes.



- Lorsqu'un disque est présent dans l'appareil, l'indicateur "IN" est allumé.

#### Lorsqu'il y a un disque

Appuyez sur la touche [SRC].  
Sélectionnez l'affichage "CD".

#### Pause et lecture

Appuyez sur la touche [▶II].  
Chaque fois que l'on appuie sur ce bouton, il se met en pause ou en lecture.

#### Ejectez le disque

- 1 Ouvrir la façade en la laissant tomber vers le bas  
Appuyez sur la touche de détachement.
- 2 Ejectez le disque  
Appuyez sur la touche [▲].

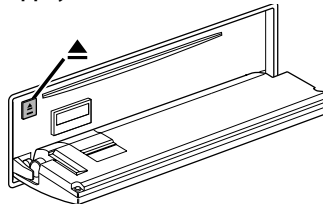

### 3 Appuyez sur le côté gauche de la façade et retournez-la pour la remettre dans sa position précédente.



- Les disques de 3 pouces (8cm) ne peuvent pas être lus. Utiliser un adaptateur et les insérer dans cet appareil pourrait causer des dégâts.

## Lire un disque extérieur

Lire des disques présents dans le lecteur de disque optionnel connecté à cet appareil.

### Appuyez sur la touche [SRC].

Sélectionnez l'affichage pour le lecteur de disque que vous désirez.

### Exemples d'affichage:

Affichage	Lecteur de disque
"CD2"	Lecteur de CD
"DISC CH"	Changeur de CD/ Changeur de MD

## Pause et lecture

### Appuyez sur la touche [▶II].

Chaque fois que l'on appuie sur ce bouton, il se met en pause ou en lecture.



- Le disque 10 est affiché comme "0".
- Les fonctions pouvant être utilisées et les informations affichées peuvent être différentes suivant les lecteurs de disques externes connectés.

## Avance rapide et retour

### Avance rapide

#### Maintenez la touche [▶▶] enfoncée.

Relâchez la touche pour reproduire le disque à partir de ce point.

### Retour

#### Maintenez la touche [◀◀] enfoncée.

Relâchez la touche pour reproduire le disque à partir de ce point.

## Recherche de plages

Sélectionner la chanson que vous souhaitez entendre.

Appuyez sur la touche [◀◀] ou [▶▶].

*Fonction du changeur de disques*

## Recherche de disque

Sélectionner le disque que vous souhaitez entendre.

Appuyez sur la touche [DISC-] ou [DISC+].

*fonction de commande à distance*

## Recherche de plage directe

Exécuter la recherche de plage en saisissant le numéro de plage.

### 1 Saisissez le numéro de plage

Appuyez sur les touches numériques de la télécommande.

### 2 Exécutez la recherche de plage

Appuyez sur la touche [◀◀] ou [▶▶].

### Annuler la recherche de plage directe

Appuyez sur la touche [▶II].

*Fonction de changeurs de disques avec commande à distance*

## Recherche directe de disque

Exécuter la recherche de disque en saisissant le numéro de disque.

### 1 Saisissez le numéro de disque

Appuyez sur les touches numériques de la télécommande.

### 2 Effectuez une recherche de disque

Appuyez sur la touche [DISC+] ou [DISC-].

### Annulation d'une recherche directe de disque

Appuyez sur la touche [▶II].



- Tapez "0" pour sélectionner le disque 10.

# Fonctions de contrôle de CD/disque externe

## Répétition de plage/disque

Réécouter la chanson/le disque que vous êtes en train d'écouter.

### Appuyez sur la touche [REP].

Chaque fois que l'on appuie sur le bouton, la fonction Répétition de la lecture change de la manière suivante.

Répétition de la lecture	Affichage
Répétition de la plage	"(T-)REP ON"
Répétition de disque (Fonction du changeur de disque)	"D-REP ON"
Désactivé	"REP OFF"

Fonction du CD/MD

## Lecture par balayage

Ecouter le début de chaque chanson du disque que vous écoutez et rechercher la chanson que vous souhaitez écouter.

### 1 Lancement de la lecture par balayage

Appuyez sur la touche [SCAN].

"SCAN ON" est affiché.

### 2 Relâchez la touche lorsque vous entendez la chanson que vous souhaitez écouter

Appuyez sur la touche [SCAN].

## Lecture aléatoire

Ecouter toutes les chansons du disque dans un ordre aléatoire.

### Appuyez sur la touche [RDM].

Chaque fois que l'on appuie sur la touche, la lecture aléatoire est activée ou désactivée.

Lorsqu'elle est activée, "RDM ON" est affiché.



- Lorsque l'on appuie sur la touche [▶▶], la chanson suivante sélectionnée commence.

Fonction du changeur de disque

## Lecture aléatoire du chargeur

Ecoutez les chansons de tous les disques présents dans le changeur de disque dans un ordre aléatoire.

### Appuyez sur la touche [M.RDM].

Chaque fois que l'on appuie sur la touche, la lecture aléatoire du chargeur est activée ou désactivée.

Lorsqu'elle est activée, "MRDM ON" est affiché.



- Lorsque l'on appuie sur la touche [▶▶], la chanson suivante sélectionnée commence.

## Défilement du Texte/Titre

Faire défiler le texte du CD affiché ou le titre du MD.

Appuyez sur la touche [DISP] pendant au moins 1 seconde.

Fonction de changeurs de disques avec commande à distance

## DNPP (Disc Name Preset Play)

Sélectionner le CD affiché dans le DNPS des CDs activés dans le changeur de disque.

### 1 Entrez en mode DNPP

Appuyez sur la touche [DNPP] sur la télécommande.

Lorsque "DNPP" est affiché, le DNPS est affiché dans l'ordre.

### Affichage normal / sens inverse

Appuyez sur la touche [DISC-] ou [DISC+].

### 2 Lorsque le disque que vous voulez est affiché

Appuyez sur la touche [OK] de la télécommande.

Le disque affiché est en cours d'écoute.

### Annuler le mode DNPP

Appuyez sur la touche [DNPP] sur la télécommande.

## A propos du menu

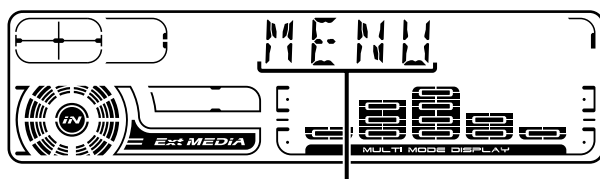
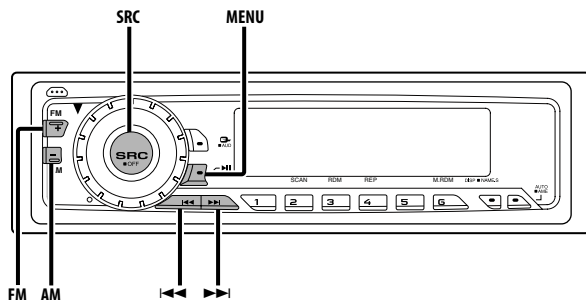

Affichage des menus

### A propos du menu

Activer en cours de fonctionnement des fonctions de signaux sonores etc.

La méthode de base d'utilisation du système du menu est expliquée ici. Les références pour les éléments du menu et leur réglage se trouve après l'explication de cette opération.

#### 1 Entrez en mode menu

Appuyez sur la touche [MENU] pendant au moins 1 seconde.

"MENU" est affiché.

#### 2 Sélectionnez l'élément du menu

Appuyez sur la touche [FM] ou [AM].

Exemple: Lorsque vous voulez activer le signal sonore, sélectionnez l'affichage "BEEP".

#### 3 Réglez l'élément du menu

Appuyez sur la touche [◀◀] ou [▶▶].

Exemple: Lorsque "BEEP" est sélectionné, chaque fois que l'on appuie sur la touche, on commute sur "BEEP ON" ou "BEEP OFF". Sélectionnez l'un d'eux comme réglage.

Vous pouvez continuer en retournant à l'étape 2 et en réglant d'autres éléments.

#### 4 Sortez du mode menu

Appuyez sur la touche [MENU].



- Lorsque d'autres éléments pour lesquels la méthode de fonctionnement normale ci-dessus est applicable sont affichés, on entre ensuite dans le graphique de réglage. (Normalement les réglages au sommet du graphique sont les réglages d'origine.) De plus, l'explication des éléments pour lesquels la méthode n'est pas applicable ('Ajustement manuel de l'horloge' etc.) sont exposés étape par étape.

## A propos du menu

Mode veille (Mode éclairage seulement)

### Code de sécurité

Puisqu'il faut l'autorisation du code de sécurité lorsqu'il est retiré du véhicule, la personnalisation de cet appareil à l'aide du Code de Sécurité aide à éviter les vols.



- Lorsque la fonction code de sécurité est activée, le code ne peut pas être changé et la fonction ne peut pas être désactivée.

Remarque, le code de sécurité peut être composé de 4 chiffres de votre choix.

#### 1 Entrez en mode veille

Appuyez sur la touche [SRC].

Sélectionnez l'affichage "ALL OFF".

#### 2 Entrez en mode menu

Appuyez sur la touche [MENU] pendant au moins 1 seconde.

Lorsque "MENU" est affiché, "SECURITY" est affiché.

#### 3 Entrez en mode code de sécurité

Appuyez sur la touche [◀◀] ou [▶▶] pendant au moins 1 seconde.

Lorsque "ENTER" est affiché, "CODE" est affiché.

#### 4 Sélectionnez les chiffres à saisir

Appuyez sur la touche [◀◀] ou [▶▶].

#### 5 Sélectionnez les numéros du code de sécurité

Appuyez sur la touche [FM] ou [AM].

#### 6 Répétez les étapes 4 et 5, et complétez le code de sécurité.

#### 7 Confirmez le code de sécurité

Appuyez sur la touche [▶▶] pendant au moins 3 secondes.

Lorsque "RE-ENTER" est affiché, "CODE" est affiché.

#### 8 Effectuez les opérations des étapes 4 à 7 et saisissez de nouveau le code de sécurité.

"APPROVED" est affiché.

La fonction code de sécurité est activée.



- Lorsqu'un code erroné est saisi aux étapes 4 à 6, répétez la procédure depuis l'étape 4.

### Appuyez sur la touche de réinitialisation et quand il est retiré de la source d'alimentation de la batterie

#### 1 Allumez l'alimentation.

#### 2 Effectuez les opérations des étapes 4 à 7 et saisissez le code de sécurité.

"APPROVED" est affiché.

L'appareil peut être utilisé.

### Tonalité capteur tactile

Activer/Désactiver le signal sonore de contrôle d'opération (bip).

Affichage	Réglage
"BEEP ON"	Le bip est entendu.
"BEEP OFF"	Le bip est annulé.

### Ajustement manuel de l'horloge

#### 1 Sélectionnez le mode d'ajustement de l'horloge

Appuyez sur la touche [FM] ou [AM].

Sélectionnez l'affichage "CLK ADJ".

#### 2 Entrez en mode d'ajustement de l'horloge

Appuyez sur la touche [◀◀] ou [▶▶] pendant au moins 1 seconde.

L'affichage de l'horloge clignote.

#### 3 Réglez les heures

Appuyez sur la touche [FM] ou [AM].

Réglez les minutes

Appuyez sur la touche [◀◀] ou [▶▶].

#### 4 Sortez du mode d'ajustement de l'horloge

Appuyez sur la touche [MENU].

## DSI (Disabled System Indicator)

Un indicateur rouge clignotera sur l'appareil après que la façade aura été enlevée, pour mettre en garde les éventuels voleurs.

Affichage	Réglage
"DSI ON"	La LED clignote.
"DSI OFF"	LED éteinte.

## Changement du type d'affichage

Définir le type d'affichage.

Affichage	Réglage
"DISP C"	Démonstration.
"DISP A"	Type d'affichage normal.
"DISP B"	Type d'affichage silencieux.

## Réglage du contraste

Régler le contraste de l'affichage.

Affichage et réglage
"CONT 0"
⋮
"CONT 7" (Réglage d'origine)

*En réception FM*

## CRSC (Clean Reception System Circuit - Circuit de réception nette)

Faites passer temporairement la réception du mode stéréo au mode mono afin de réduire les parasites lorsque vous écoutez une station FM.

Affichage	Réglage
"CRSC ON"	Le système CRSC est activé.
"CRSC OFF"	Le système CRSC est désactivé.



- Les champs électriques puissants (comme les lignes électriques) peuvent causer une instabilité de la qualité sonore lorsque le système CRSC est activé. Dans ce type de situation, désactivez-le.

## Défilement du texte

Régler le défilement du texte affiché.

Affichage	Réglage
"SCL AUTO"	Répète le défilement.
"SCL MANU"	Défile lorsque l'affichage change.



- Le texte qui défile est indiqué ci-dessous.
  - Texte CD
  - Titre du MD
  - Texte de la source tuner SIRIUS, comprenant le nom du canal, etc.

## Opérations de base de la télécommande

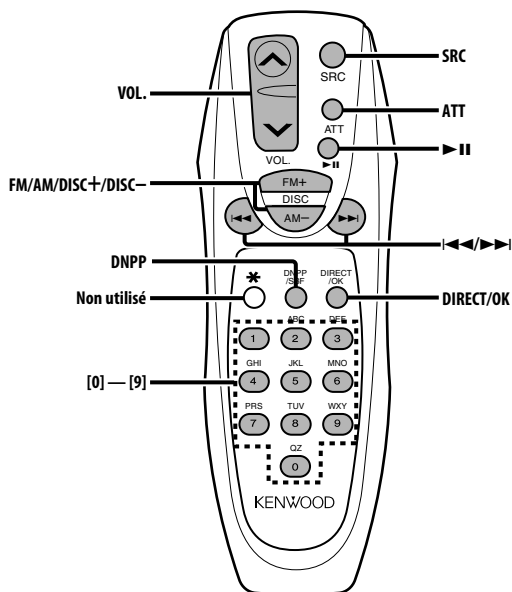

### Recharger et remplacer la pile

Utiliser deux piles format "AA".

Faire coulisser le couvercle tout en l'appuyant vers le bas pour l'enlever comme indiqué sur l'illustration.

Introduire les piles en prenant soin de bien aligner les pôles + et -, en suivant l'illustration située à l'intérieur du boîtier.

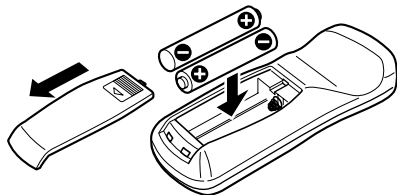

#### ⚠ AVERTISSEMENT

- Rangez les piles non utilisées hors de portée des enfants. Contactez un docteur immédiatement si la pile était avalée.



- Ne posez pas la télécommande sur des endroits chauds tels que sur le tableau de bord.

### Opérations de base

#### Touche [VOL.]

Régler le volume.

#### Touche [SRC]

Chaque fois que l'on appuie sur la touche, la source change.

Pour connaître l'ordre de changement de la source, référez-vous à la section 'Sélectionner la source' (page 36).

#### Touche [ATT]

Baisser le volume rapidement.

Lorsque l'on appuie de nouveau sur la touche, le volume revient à son niveau précédent.



---

## En source tuner

---

### Touches [FM]/ [AM]

Sélectionnez la bande.

Chaque fois que l'on appuie sur la touche [FM] la gamme d'onde change parmi FM1, FM2 et FM3.

### Touches [◀◀]/ [▶▶]

Réglez une bande supérieure ou inférieure.

### Touches [0] — [9]

Appuyez sur les touches [1] — [6] pour rappeler des stations pré-réglées.

### Touche [DIRECT]/ [OK]

Sélectionne et annule le mode 'Syntonisation à accès direct' (page 41).

---

## En source disque

---

### Touches [◀◀]/ [▶▶]

Avancer ou reculer dans la plage.

### Touches [DISC+]/ [DISC-]

Avance et retour arrière du disque.

### Touche [▶II]

Chaque fois que l'on appuie sur cette touche, la chanson se met en pause ou en lecture.

### Touche [DNPP]

Sélectionne et annule le mode 'DNPP (Disc Name Preset Play)' (page 44).

### Touches [0] — [9]

Lorsque vous êtes en mode 'Recherche de plage directe' (page 43) et 'Recherche directe de disque' (page 43), saisissez le numéro de plage/disque.

## Accessoires

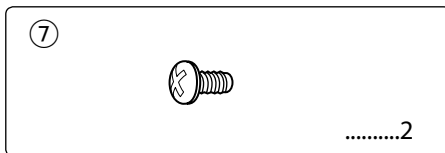
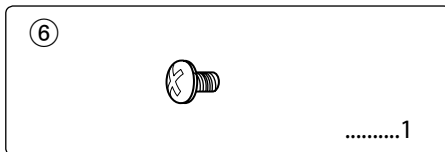
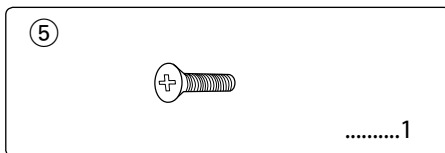
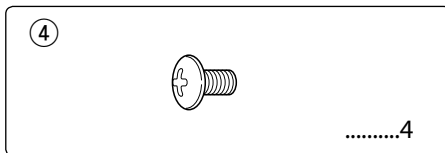
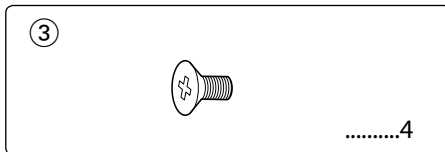
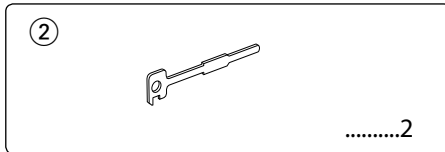
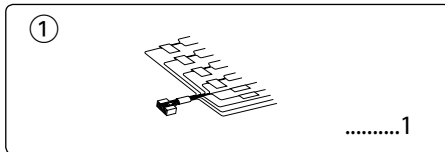

## Procédure d'installation

1. Pour éviter les courts-circuits, retirez la clef de contact et déconnectez la borne ⊖ de la batterie.
2. Effectuez les connexions d'entrée et sortie correctement pour chaque appareil.
3. Connectez les câbles de haut-parleur du faisceau de câbles.
4. Connectez les câbles du faisceau dans l'ordre suivant: masse, batterie, allumage.
5. Connectez le connecteur du faisceau à l'appareil.
6. Installez l'appareil dans votre voiture.
7. Reconnectez la borne ⊖ de la batterie.
- 8 Appuyez ensuite sur la touche de réinitialisation.

### ▲AVERTISSEMENT

Si vous connectez le câble d'allumage (rouge) et le câble de batterie (jaune) au châssis de la voiture (masse), vous risquez de causer un court-circuit qui peut provoquer un incendie. Connectez toujours ces câbles à la source d'alimentation de la boîte à fusible.



- Si l'allumage de votre voiture n'a pas de position ACC, connectez le câble d'allumage à une source d'alimentation qui peut être mise sous et hors tension avec la clef de contact. Si vous connectez le câble d'allumage à une source d'alimentation constante, comme un câble de batterie, la batterie risque de se décharger.
- Si la console est équipée d'un couvercle, assurez-vous d'installer l'appareil de façon à ce que la façade ne frappe pas le couvercle lors de la fermeture ou de l'ouverture.
- Si un fusible grille, assurez-vous d'abord que les câbles n'ont pas causé de court-circuit puis remplacez le vieux fusible par un nouveau de même valeur.
- Isolez les câbles non-connectés avec un ruban vinyle ou autre matériel similaire. Pour éviter, les courts-circuits, ne retirez pas non plus les capuchons à l'extrémité des câbles non-connectés ou des prises.
- Connectez séparément chaque câble d'enceinte à la prise correspondante. L'appareil peut être endommagé si le câble négatif - pour une des enceintes ou le câble de masse entre en contact avec une partie métallique du véhicule.
- Quand deux haut-parleurs seulement sont connectés au système, connectez les câbles soit aux prises de sortie avant, soit aux prises de sortie arrière (c.a.d. ne mélangez pas l'avant et l'arrière). Par exemple, si vous connectez le câble + du haut parleur de gauche à une prise de sortie avant, ne connectez pas le câble - du haut-parleur droit à la prise de sortie arrière.
- Après avoir installé l'appareil, vérifiez si les lampes de frein, les indicateurs, les clignotants, etc de la voiture fonctionnent correctement.
- Monter l'unité de façon à ce que l'angle de montage soit de 30° ou moins.

# Connexion des câbles sur les prises

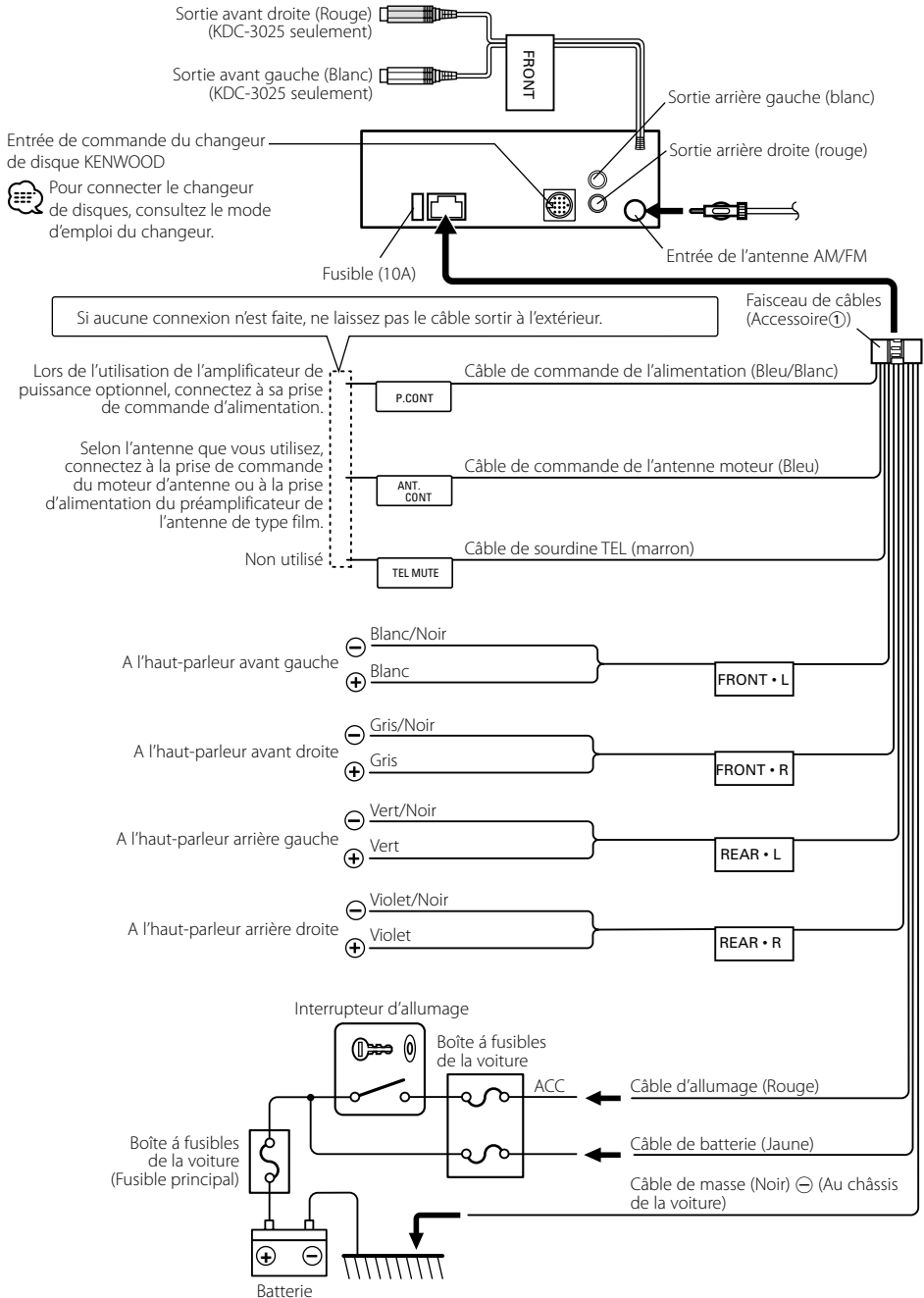

# Installation

## Voiture non-japonaise

Armature de montage métallique  
(disponibles dans le commerce)

Tôle pare-feu ou support métallique

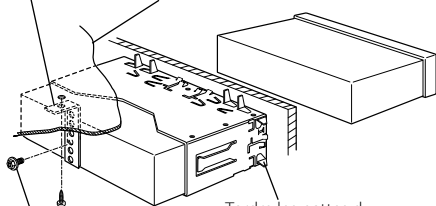

Tordre les pattes du manchon de montage avec un tournevis ou un outil similaire et fixer.

Vis à tôle  
(disponibles dans le commerce)

Vis (M4X8)  
(disponibles dans le commerce)



- Assurez-vous que l'appareil est solidement installé. Si l'appareil est instable, il risque de mal fonctionner (ex. le son risque de sauter).

## Voiture japonaise

- Référez vous à la section 'Retrait du cadre en caoutchouc dur' (page 54) puis retirez le cadre en caoutchouc dur.
- Alignez les creux de l'appareil (deux de chaque côté) avec le support de montage du véhicule et fixez l'appareil avec les vis accessoires.

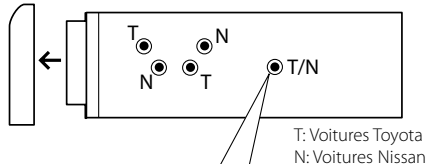

T: Voitures Toyota  
N: Voitures Nissan

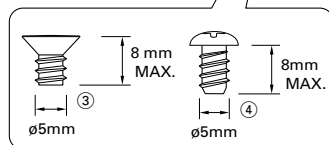

Accessoire③...pour les voitures Nissan

Accessoire④...pour les voitures Toyota



- Pendant l'installation, n'utilisez aucune autres vis que celles fournies. L'utilisation de vis différentes pourrait endommager l'appareil.
- L'appareil risque d'être endommagé si un tournevis ou un outil similaire est utilisé avec une force excessive pendant le montage.

## Vissage de la façade sur l'appareil

Si vous voulez attacher la façade à l'unité principale de manière à ce qu'elle ne tombe pas.

- 1 Référez vous à la section 'Retrait du cadre en caoutchouc dur' (page 54) puis retirez le cadre en caoutchouc dur.
- 2 Abaissez la façade en appuyant sur le bouton de déverrouillage.
- 3 Serrer les vis ( $\varnothing 2.6 \times 12$  mm) (Accessoire⑤) dans les trous comme sur le schéma.

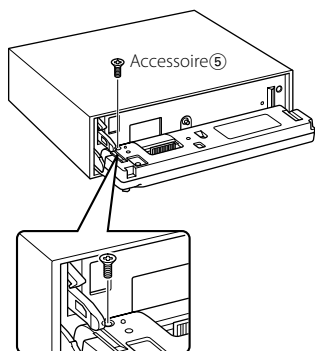

- 4 Serrer les vis ( $\varnothing 2 \times 4$  mm) (Accessoire⑥) dans les trous comme sur le schéma.

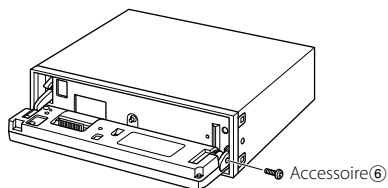

- 5 Serrez les vis ( $\varnothing 2 \times 6$  mm) (Accessoire⑦) dans les trous comme sur le schéma.

Accessoire⑦

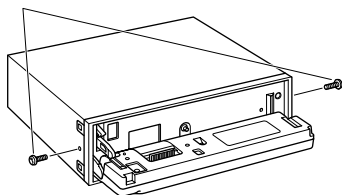

- Ne jamais insérer les vis dans d'autres trous que ceux spécifiés individuellement pour chacune. Si vous les insérez dans un autre trou, elles peuvent se contracter et causer des dommages aux parties mécaniques à l'intérieur de l'unité.

# Retrait de l'appareil

## Retrait du cadre en caoutchouc dur

- 1 Engagez les broches de saisie sur l'outil de retrait et retirez les deux verrous du niveau supérieur. Soulevez le cadre et tirez-le vers l'avant comme montré sur la figure.

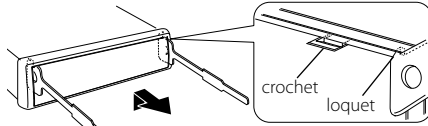

Accessoire 2  
Outil de démontage

- 2 Lorsque le niveau supérieur est retiré, retirez les deux emplacements inférieurs.

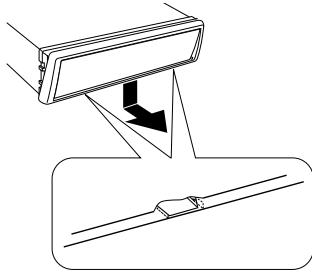

- Le châssis peut être également retiré à partir du côté arrière de la même façon.

## Retrait de l'appareil

- 1 Référez vous à la section 'Retrait du cadre en caoutchouc dur' (page 54) puis retirez le cadre en caoutchouc dur.
- 2 Retirez la Vis à tête hexagonale avec rondelle intégrale (M4 x 8 mm) sur le panneau arrière.
- 3 Insérez les deux outils de démontage profondément dans les fentes de chaque côté, comme montré.  
Vis (M4X8) (disponibles dans le commerce)

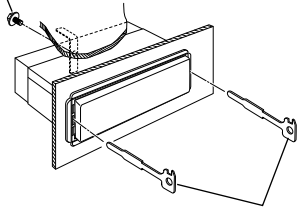

Accessoire 2  
Outil de démontage

- 4 Baissez les outils de démontage vers le bas et tirez l'appareil à moitié en faisant pression vers l'intérieur.

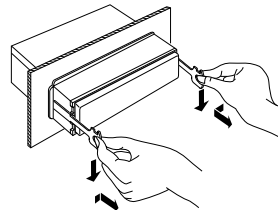

- Faites attention de ne pas vous blesser avec le loquet de l'outil de démontage.
- 5 Sortez l'appareil entièrement avec les mains, en faisant attention de ne pas le faire tomber.

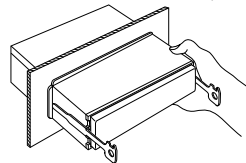

# Guide de dépannage

Ce qui peut apparaître comme un mauvais fonctionnement de votre appareil n'est peut être que le résultat d'une mauvaise opération ou d'une mauvaise connexion. Avant d'appeler un centre de service, vérifiez d'abord dans le tableau suivant les problèmes possibles.

## Général

### ? L'appareil ne se met pas sous tension.

- ✓ Le fusible a grillé.  
↳ Après avoir vérifié qu'il n'y a pas de court-circuits dans les câbles, remplacez le fusible par un de la même valeur.

### ? Impossible de commuter sur une source.

- ✓ Aucun support n'est inséré.  
↳ Effectuez les réglages pour le média que vous souhaitez écouter. S'il n'y a aucun média dans cet appareil, il est impossible de commuter les sources.
- ✓ Le changeur de disque n'est pas connecté.  
↳ Connectez le changeur de disque. Si le changeur de disque n'est pas connecté à sa borne d'entrée, il est impossible de commuter l'appareil sur une source de disque externe.

### ? La mémoire est effacée quand le contact est mis.

- ✓ Les câbles de batterie et d'allumage ne sont pas connectés correctement.  
↳ Connectez le câble correctement en vous référant à la section 'Connexion des câbles sur les prises'.

### ? Même si la force est activée, les sons de haute fréquence ne seront pas compensés.

- ✓ La source de tuner est sélectionnée.  
↳ Les sons de haute fréquence ne seront pas compensés lorsque la source est le tuner.

### ? Aucun son ne peut être entendu, ou le volume est faible.

- ✓ Les réglages du fader ou de l'équilibre sont réglés complètement d'un côté.  
↳ Centrer les réglages du fader et de la balance.
- ✓ Les câbles d'entrée/sortie ou le faisceau de câbles sont connectés incorrectement.  
↳ Reconnectez les câbles d'entrée/sortie et/ou le faisceau de câbles correctement. Voir la section sur la 'Connexion des câbles sur les prises'.
- ✓ Les valeurs de décalage de volume sont faibles.  
↳ Augmentez le décalage du volume en vous référant à la section 'Commande du son' (page 37).

### ? Le son est de mauvaise qualité ou déformé.

- ✓ Un câble de haut-parleur a peut être été pincé par une vis dans la voiture.  
↳ Vérifiez la connexion des haut-parleurs.
- ✓ Les enceintes ne sont pas connectées correctement.  
↳ Reconnectez les câbles de haut-parleurs de manière que chaque prise de sortie soit connectée à un haut-parleur différent.

### ? La tonalité de touche ne s'entend pas.

- ✓ La sortie de préampli sans fading est en cours d'utilisation.  
↳ La tonalité de touche ne peut être émise par le jack de préampli.

## Source tuner

### ? La réception radio est mauvaise.

- ✓ L'antenne de la voiture n'est pas sortie.  
↳ Sortez l'antenne complètement.
- ✓ Le câble de commande de l'antenne n'est pas connecté.  
↳ Connectez le câble correctement en vous référant à la section 'Connexion des câbles sur les prises'.

### ? La fréquence souhaitée ne peut être entrée avec la fonction de syntonisation directe Direct Access Tuning.

- ✓ Une station qui ne peut être reçue a été saisie.  
↳ Saisissez une station qui peut être reçue.
- ✓ Vous essayez de d'entrer une fréquence avec des unités de 0,01 MHz.  
↳ L'unité pour la bande FM est 0,1 MHz.

## En source disque

### ? "AUX1" s'affiche sans réaliser le mode de commande de disque extérieur.

- ✓ Un changeur de disque non reconnu est connecté.  
↳ Utilisez le changeur de disque mentionné dans la rubrique de 'Au sujet des lecteurs de CD/changeurs de disque connectée à cet appareil' (page 33) la section 'Précautions de sécurité'.

### ? Le disque spécifié n'est pas reproduit mais un autre est reproduit à sa place.

- ✓ Le disque spécifié est très sale.  
↳ Nettoyez le CD.
- ✓ Le disque a été inséré dans une autre fente que celle spécifiée.  
↳ Ejectez le magasin et vérifiez le numéro du disque spécifié.
- ✓ Le disque est très rayé.  
↳ Essayez un autre disque.

### ? Le CD est éjecté aussitôt après être introduit.

- ✓ Le CD est très sale.  
↳ Nettoyez le CD en vous référant à la rubrique Nettoyage de CD de la section 'Au sujet des CD' (page 35).

### ? Impossible de retirer le disque.

- ✓ La cause en est que plus de 10 minutes se sont écoulées depuis que le commutateur ACC du véhicule a été coupé.  
↳ Le disque ne peut être retiré que dans les 10 minutes suivant la mise hors tension du commutateur ACC. Si plus de 10 minutes se sont écoulées, remettez le commutateur ACC sous tension et appuyez sur la touche d'éjection.

## ? Le disque ne s'insère pas.

- ✓ Un disque est déjà chargé.
- ☞ Pressez la touche [▲] et retirez le disque.

## ? La recherche directe ne peut être effectuée.

- ✓ Une autre fonction est activée.
- ☞ Désactivez la lecture aléatoire ou les autres fonction.

## ? La recherche par piste ne peut pas être effectuée.

- ✓ Pour les premiers disques ou la dernière chanson.
- ☞ Pour chaque disque, la recherche de plage ne peut être effectuée en marche arrière pour la première chanson ou en marche avant pour la dernière chanson.

## Dans les situations suivantes, contacter le centre SAV le plus proche:

Bien que le changeur de disques soit connecté, la source n'est pas activée et "AUX1" s'affiche en mode changeur.

## Les messages ci-dessous indiquent l'état de votre système.

EJECT: Aucun magasin à disque n'a été inséré dans le changeur. Le magasin à disque n'est pas complètement inséré.  
☞ Insérez le magasin à disques correctement.  
Absence de CD dans l'unité.  
☞ Insérer le CD.

NO DISC: Aucun disque n'a été inséré dans le magasin à disque.  
☞ Insérez un disque dans le magasin à disques.

TOC ER: Aucun disque n'a été inséré dans le magasin à disque.  
☞ Insérez un disque dans le magasin à disques.  
Le CD est très sale. Le CD est à l'envers. Le CD est très rayé.  
☞ Nettoyez le CD et insérez-le correctement.

E-05: Le CD est à l'envers.  
☞ Chargez le CD correctement.

BLANK: Rien n'a été enregistré sur le MD.

NO TRACK: Aucune plage n'est enregistrée sur le MD bien qu'il y ait un titre.

E-15: Le support utilisé ne dispose pas de données enregistrées que l'appareil peut lire.  
☞ Utilisez un support comportant des données enregistrées que l'appareil peut lire.

NO PANEL: La façade de l'unité esclave connectée à cet appareil a été enlevée.  
☞ La remplacer.

E-77: L'appareil fonctionne mal pour certaines raisons.  
☞ Appuyez sur la touche de réinitialisation sur l'appareil. Si le code "E-77" ne disparaît pas, consultez la station technique la plus proche.

MECHA ER: Il y a une anomalie dans le magasin de disque. Ou l'unité fonctionne mal pour une raison quelconque.  
☞ Check the disc magazine. And then press the reset button on the unit. If the "MECHA ER" code does not disappear, consult your nearest service center.

HOLD ER: Le circuit de protection de l'appareil se met en service quand la température à l'intérieur du changeur de disques automatique dépasse 60°C (140°F), arrêtant toutes les opérations.  
☞ Refroidir l'appareil en ouvrant les fenêtres ou en mettant en service l'air conditionné. Quand la température descend au dessous de 60°C (140°F), la lecture du disque reprend de nouveau.

NO NAME: Il y a eu tentative d'afficher DNPS en cours de lecture de CD, mais il n'y avait pas de nom de disque préregistré.

LOAD: Les disques sont été échangés dans le changeur de disque.

NO ACCESS: Après avoir été placés dans le changeur de disque, le DNPP a été effectué sans avoir été joué au moins une fois.

IN (Parpadeo): Le lecteur CD ne marche pas correctement.  
☞ Réinsérez le CD. si le CD ne peut pas être ejecté ou si l'affichage continue à clignoter même si le CD a à à correctement remis en place, veuillez couper le courant et consulter votre centre de service après-vente le plus proche.



## Spécifications

---

Les spécifications sont sujettes à changements sans notification.

### Section tuner FM

---

- Plage de fréquence (espacement de 200 kHz)
  - : 87,9 MHz – 107,9 MHz
- Sensibilité utilisable (S/N = 30dB)
  - : 9,3dBf (0,8  $\mu$ V /75  $\Omega$ )
- Sensibilité silencieuse (S/N = 50dB)
  - : 15,2 dBf (1,6  $\mu$ V /75  $\Omega$ )
- Réponse en fréquence ( $\pm 3$  dB)
  - : 30 Hz – 15 kHz
- Taux de Signal/Bruit (MONO)
  - : 70 dB
- Sélectivité ( $\pm 400$  kHz)
  - :  $\geq 80$  dB
- Séparation stéréo (1 kHz)
  - : 40 dB

### Section tuner AM

---

- Plage de fréquence (espacement de 10 kHz)
  - : 530 kHz – 1700 kHz
- Sensibilité utilisable (S/N = 20dB)
  - : 28 dB $\mu$  (25  $\mu$ V)

### Section Disque Compact

---

- Diodes laser
  - : GaAlAs
- Filtre numérique (A/N)
  - : 8 fois suréchantillonnage
- Convertisseur A/N
  - : 1 Bit
- Vitesse de l'axe
  - : 500 – 200 rpm (CLV)
- Pleurage et scintillement
  - : Non mesurables
- Réponse en fréquence ( $\pm 1$  dB)
  - : 10 Hz – 20 kHz
- Distorsion harmonique totale (1 kHz)
  - : 0,01 %
- Taux de Signal/Bruit (1 kHz)
  - : 93 dB
- Gamme dynamique
  - : 93 dB
- Séparation de canaux
  - : 85 dB

### Section audio

---

- Puissance de sortie maximum
  - : 50 W x 4
- Pleine Puissance de Largeur de Bande (avec une DHT inférieure à 1%)
  - : 22 W x 4
- Action en tonalité
  - Graves : 100 Hz  $\pm 10$  dB
  - Centrale : 1 kHz  $\pm 10$  dB
  - Aiguës : 10 kHz  $\pm 10$  dB
- Niveau de préamplification/charge (pendant le mode CD)
  - : 2000 mV/10 k $\Omega$
- Impédance de sortie préamplificateur
  - :  $\leq 600 \Omega$

### Général

---

- Tension de fonctionnement (11 – 16 V admissible)
  - : 14,4 V
- Courant absorbé
  - : 10 A
- Taille d'installation (L x H x P)
  - : 182 x 53 x 155 mm
  - 7-3/16 x 2-1/16 x 6-1/10 pouce
- Masse
  - : 2.64 lbs (1,2 kg)



## **Precauciones de Seguridad 60**

---

## **Notas 62**

---

## **Acerca de los CDs 63**

---

## **Características generales 64**

---

- Alimentación
- Selección de la fuente
- Volumen
- System Q
- Control de audio
- Ajuste de altavoz
- Cambio de Visualización
- Asignación de Nombre de Emisora/Disco (SNPS/DNPS)
- Selección de pantalla de entrada auxiliar
- Placa frontal antirrobo

## **Características del sintonizador 68**

---

- Modo de Sintonización
- Sintonización
- Sintonización de Acceso Directo
- Memoria de presintonización de emisoras
- Entrada de Memoria Automática
- Sintonización preajustada

## **Características de CD/control de disco Externo 70**

---

- Reproducción de CD
- Reproducción de un Disco Externo
- Avance rápido y rebobinado
- Búsqueda de pista
- Búsqueda de disco
- Búsqueda de Pista Directa
- Búsqueda de Disco Directa
- Repetición de pista/disco
- Reproducción con Exploración
- Reproducción aleatoria
- Reproducción Aleatoria de Magazine
- Despliegue de Texto/Título
- DNPP (Disc Name Preset Play)

## **Acerca del Menú 73**

---

- Sistema de Menús
- Código de Seguridad
- Tono de Sensor de Contacto
- Ajuste manual del reloj
- DSI (Disabled System Indicator)
- Cambio del Tipo de Visualización
- Ajuste del Contraste
- CRSC (Clean Reception System Circuit)
- Despliegue de Texto

## **Operaciones básicas del control remoto 76**

---

- Carga y Recambio de la Pila
- Operaciones básicas
- En fuente Sintonizador
- En fuente de Disco

## **Accesorios/ Procedimiento de instalación 78**

---

## **Conexión de cables a los terminals 79**

---

## **Instalación 80**

---

## **Desmontaje de la unidad 82**

---

## **Guía Sobre Localización De Averías 83**

---

## **Especificaciones 85**

---

### ▲ADVERTENCIA

#### Para evitar el riesgo de lesiones y/o fuego, observe las siguientes precauciones:

- Inserte la unidad hasta el fondo, de manera que quede firmemente bloqueada en su sitio. De lo contrario, podría salir despedida con fuerza durante un choque u otras sacudidas.
- Cuando extienda los cables del encendido, de la batería o de masa, asegúrese de utilizar cables para automóviles u otros cables que tengan un área de 0,75mm<sup>2</sup> (AWG18) o más, para evitar el deterioro del cable y daños en su revestimiento.
- Para evitar cortocircuitos, nunca coloque ni deje objetos metálicos (por ejemplo, monedas o herramientas metálicas) dentro de la unidad.
- Si nota que la unidad emite humos u olores extraños, desconecte inmediatamente la alimentación y consulte con su distribuidor Kenwood.
- Asegúrese de que sus dedos no queden atrapados entre la placa frontal y la unidad.
- Preste atención para no dejar caer ni aplicar un golpe fuerte a la unidad. Los componentes de vidrio de la unidad podrían romperse o agrietarse.
- Si se daña o rompe la LCD debido a un golpe, no toque nunca el fluido de cristal líquido contenido en su interior. El fluido de cristal líquido podría ser perjudicial e incluso fatal para su salud. Si el fluido de cristal líquido entrara en contacto con su cuerpo o vestimenta, lave inmediatamente con agua y jabón.

### ▲PRECAUCIÓN

#### Para evitar daños en la unidad, tome las siguientes precauciones:

- Asegúrese de utilizar para la unidad una fuente de alimentación de 12V CC con masa negativa.
- No abra las cubiertas superior o inferior de la unidad.
- No instale la unidad en un sitio expuesto a la luz directa del sol, o excesivamente húmedo o caluroso. Asimismo evite los lugares muy polvorientos o sujetos a salpicaduras de agua.
- No deje la placa frontal desmontada o el estuche de la placa frontal en lugares expuestos a la luz directa del sol, o excesivamente húmedos o calurosos. Asimismo evite los lugares muy polvorientos o sujetos a salpicaduras de agua.
- Para evitar el deterioro, no toque con sus dedos los terminales de la unidad o de la placa frontal.
- Evite aplicar golpes fuertes a la placa frontal, dado que se trata de un componente de precisión.
- Cuando tenga que reemplazar un fusible, utilice únicamente uno del régimen prescrito. El uso de un fusible de régimen incorrecto podría ocasionar un funcionamiento defectuoso de la unidad.
- Para evitar cortocircuitos mientras sustituye el fusible, desconecte previamente el mazo de conductores.
- No coloque ningún objeto entre la placa frontal y la unidad.
- No ejerza fuerza excesiva sobre la placa frontal abierta ni coloque objetos sobre ella. De lo contrario, la placa podrá dañarse o romperse.
- Durante la instalación, no utilice otros tornillos que no sean los suministrados. El uso de tornillos diferentes podría causar daños en la unidad principal.

## Acerca de los reproductores de CD/ cambiadores de discos conectados a esta unidad

Pueden conectarse a esta unidad los cambiadores de discos/reproductores de CD KENWOOD comercializados en 1998 o posterior. Remítase al catálogo o consulte al distribuidor Kenwood respecto de los modelos de cambiadores de discos/reproductores de CD que pueden conectarse.

Observe que cualquier cambiador de discos/reproductor de CD comercializado en 1997 o anterior y los cambiadores de discos de otros fabricantes no pueden conectarse a esta unidad. Una conexión de productos sin soporte puede ocasionar daños.

Ajuste del interruptor O-N a la posición "N" para cambiadores de disco/reproductores de CD KENWOOD que corresponda.

Las funciones que pueden utilizarse y la información que puede visualizarse diferirá según sean los modelos que se conecten.



- Una conexión incorrecta podrá producir daños tanto en la unidad como en el cambiador de CD.

## No cargue discos compactos de 8 cm (3 pulg.) en la ranura del CD

Si intenta cargar en la unidad un CD de 8 cm con su adaptador, éste podría separarse del CD y dañar la unidad.

## NOTA

- Si tiene problemas durante la instalación, consulte con su distribuidor KENWOOD.
- Si la unidad no opera correctamente, pulse el botón RESET. La unidad se reposiciona a los ajustes de fábrica al pulsar el botón RESET. Si la unidad no funciona correctamente aun después de haber pulsado el botón RESET, acuda a su concesionario KENWOOD.
- Pulse el botón de reposición cuando el cambiador automático de CD no funciona correctamente al accionar sus mandos por primera vez. Se restablecerán las condiciones de operación originales.

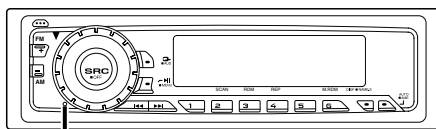

Botón de reposición

- Los caracteres en la pantalla LCD pueden ser difíciles de leer en temperaturas inferiores a los 5 °C (41 °F).
- Las ilustraciones de la Pantalla y el panel que aparecen en este manual son ejemplos utilizados para explicar mejor cómo se utilizan los mandos. Por lo tanto, las ilustraciones de la pantalla que aparecen pueden ser distintas a las que aparecen realmente en la pantalla del equipo, y algunas de las ilustraciones de la pantalla puede que representen algo imposible durante el funcionamiento actual.

## Empañamiento de la lente

Inmediatamente después de encender el calefactor del automóvil en épocas de frío, se podría formar condensación o vaho sobre la lente de la reproductora de CD. Este empañamiento de la lente podría hacer imposible la reproducción de los discos compactos. En tal caso, retire el disco y espere hasta que se evapore la condensación. Si la unidad no opera de la manera normal después de un tiempo, consulte con su distribuidor Kenwood.

### Limpeza de la unidad

Si la placa frontal de esta unidad está manchada, límpiela con un paño seco tal como un paño de silicona. Si la placa frontal está muy sucia, límpiela con un paño humedecido en jabón neutro, y luego aclárelo.



- Si se aplica algún spray para limpiar directamente a la unidad puede que afecte a sus partes mecánicas. Si se limpia la placa frontal con un paño duro o utilizando líquido volátil tal como disolvente o alcohol puede que se raye la superficie o que se borren algunos caracteres.

### Limpeza de los terminales de la placa frontal

Si se ensucian los terminales de la unidad o de la placa frontal, límpielos con un paño suave y seco.

### Limpeza de la ranura de CD

Como el polvo tiende a acumularse en la ranura de CD, límpiela de vez en cuando. Recuerde que sus discos compactos podrían rayarse si los pone en una ranura de CD donde haya polvo acumulado.

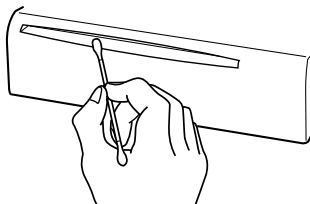

### Acerca del sintonizador de radio por satélite SIRIUS

Remítase al manual de instrucciones del sintonizador de radio por satélite SIRIUS KTC-SR901/SR902 (accesorio opcional) cuando esté conectado, respecto del método de funcionamiento

- KDC-3025/325

Remítase a las secciones de los modelos A respecto del funcionamiento.

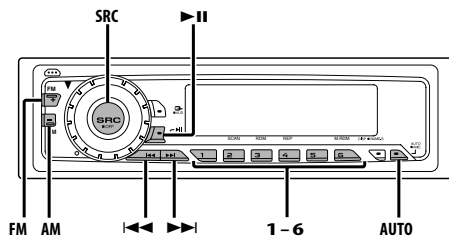

## Acerca de los CDs

### Manipulación de CDs

- No toque la superficie de grabación del CD.

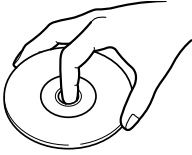

- CD-R y CD-RW son más fáciles de dañar que un CD de música normal. Utilice un CD-R o un CD-RW después de leer los ítems de precaución en el paquete etc.
- No pegue cinta etc. sobre el CD. Tampoco, no utilice un CD con cinta pegada sobre el.

### Cuando utilice un CD nuevo

Si el agujero central del CD o el margen exterior tiene rebaba, utilícelo después de haberla quitado con un bolígrafo.

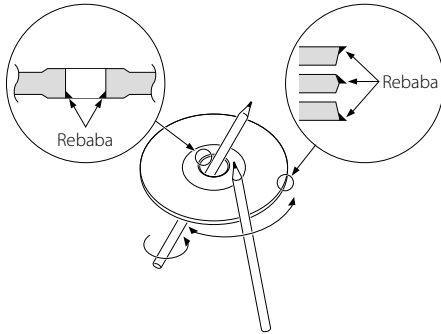

### Accesorios de CD

No utilice accesorios de tipo disco.

### Limpieza de CD

Limpie desde el centro del disco hacia el exterior.

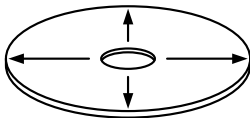

### Extracción de CDs

Al extraer los CDs de esta unidad tire de ellos hacia afuera en forma horizontal.

### CDs que no se pueden utilizar

- No se pueden utilizar CDs que no sean redondos.

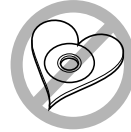
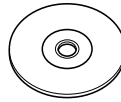

- No se pueden utilizar CDs coloreados en la superficie de grabación o que estén sucios.
- Esta unidad sólo puede reproducir los CD con



Puede que no reproduzca correctamente los discos que no tienen la marca.

- No se puede reproducir un CD-R o CD-RW que no ha sido finalizado. (Para el proceso de finalización remítase a su software escrito CD-R/CD-RW, y a su manual de instrucciones de grabador de CD-R/CD-RW.

### Almacenamiento de CD

- No los coloque expuestos a la luz solar directa (Sobre el asiento o el tablero de instrumentos etc.) ni donde la temperatura sea alta.
- Guarde los CDs en sus cajas.

# Características generales

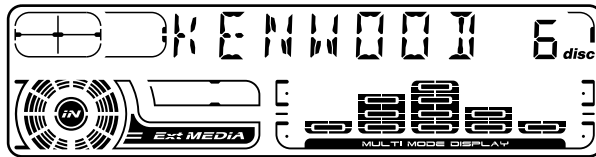
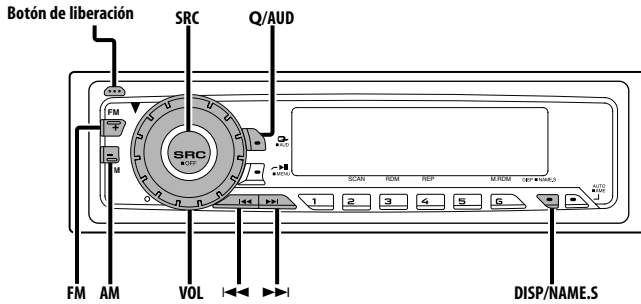

## Alimentación

### Encendido de la alimentación

Pulse el botón [SRC].

### Apagado de la alimentación

Pulse el botón [SRC] durante más de 1 segundo.

## Selección de la fuente

Pulse el botón [SRC].

Fuente requerida	Visualización
Sintonizador SIRIUS (accesorio opcional)	"SIRIUS"
Sintonizador	"TUNER"
CD	"CD"
Disco externo (accesorio opcional)	"DISC CH" / "CD2"
Entrada auxiliar (accesorio opcional)	"AUX1"
En espera (sólo modo de iluminación)	"ALL OFF"

## Volumen

### Para aumentar el nivel del volumen

Gire el mando [VOL] en el sentido de las agujas del reloj.

### Para disminuir el nivel de volumen

Gire el mando [VOL] en sentido contrario a las agujas del reloj.

## System Q

Es posible recuperar el mejor ajuste de sonido predefinido para los diferentes tipos de música.

### 1 Seleccione la fuente que desea ajustar

Pulse el botón [SRC].

### 2 Seleccione el tipo de Sonido

Pulse el botón [Q].

Cada vez que pulse el botón, el ajuste del sonido cambiará.

Ajuste del sonido	Visualización
Plano	"FLAT"



Memoria de usuario	"USER"
Rock	"ROCK"
Pops	"POPS"
Ligera	"EASY"
Top 40	"TOP 40"
Jazz	"JAZZ"



- Memoria de usuario: Los valores se ajustan en 'Control de audio' (página 65).
- Cada ajuste de valor se cambia con 'Ajuste de altavoz' (página 65). Primero deberá seleccionar el tipo de altavoz con el ajuste de Altavoz.

## Control de audio

### 1 Seleccione la fuente para el ajuste

Pulse el botón [SRC].

### 2 Acceda al modo de Control de Audio

Pulse el botón [AUD] durante más de 1 segundo.

### 3 Seleccione el elemento de Audio para el ajuste

Pulse el botón [FM] o [AM].

Cada vez que se pulse el botón, los elementos que pueden ajustarse cambian como se indica a continuación.

### 4 Ajuste el elemento de Audio

Pulse el botón [◀◀] o [▶▶].

Ítem de ajuste	Visualización	Margen
Nivel de graves	"BAS"	-8 — +8
Nivel de medios	"MID"	-8 — +8
Nivel de agudos	"TRE"	-8 — +8
Balance	"BAL"	Izquierda 15 — Derecha 15
Fader	"FAD"	Posterior 15 — Frontal 15
Compensación de volumen	"V-OFF"	-8 — ±0
Sonoridad	"LOUD"	ACTIVADO/DESACTIVADO



- Compensación del volumen: El volumen de cada fuente puede ajustarse independientemente del volumen básico.
- Sonoridad: Compensación de los registros graves y agudos a bajo volumen.

### 5 Salga del modo de Control de Audio

Pulse el botón [AUD].

## Ajuste de altavoz

Realice el ajuste exacto para que el valor de System Q sea óptimo al ajustar el tipo de altavoz.

### 1 Acceda a En Espera

Pulse el botón [SRC]

Seleccione la visualización "ALL OFF".

### 2 Acceda al modo de Ajuste de Altavoz

Pulse el botón [Q].

### 3 Seleccione el tipo de Altavoz

Pulse el botón [◀◀] o [▶▶].

Cada vez que se pulse el botón, el ajuste cambiará como se indica a continuación.

Tipo de altavoz	Visualización
DESACTIVAR	"SP OFF"
Para altavoz de 5 y 4 pulgadas	"SP 5/4"
Para altavoz de 6 y 6x9 pulgadas	"SP 6*9/6"
Para altavoz OEM	"SP OEM"

### 4 Salga del modo de Ajuste de Altavoz

Pulse el botón [Q].

# Características generales

## Cambio de Visualización

Cambio de la información visualizada.

**Pulse el botón [DISP].**

Cada vez que se pulse el botón, la visualización cambiará como se indica a continuación.

### En fuente Sintonizador

Información	Visualización
Nombre de Emisora o Frecuencia	"SNPS"
Frecuencia	"BAND+F"
Reloj	

### En fuente de CD y disco Externo

Información	Visualización
Título del disco (En fuente de disco externa)	"D-TITLE"
Título de la pista (En fuente de disco externa)	"T-TITLE"
Número de Pista y Tiempo de Reproducción	"P-TIME"
Nombre del disco	"DNPS"
Reloj	

### En fuente de entrada auxiliar

Información
Auxiliary input name
Reloj



- Si se selecciona el título del disco o de la pista cuando el disco, que no tiene título de disco o de pista se reproduce, el número de la pista y el tiempo de reproducción serán visualizados.

## Asignación de Nombre de Emisora/ Disco (SNPS/DNPS)

Asignación de un título a una Emisora o CD.

### 1 Reciba/reproduzca la emisora/disco al que desee asignar el título



- No es posible asignar un título a un MD.
- Remítase a 'Cambio de Visualización' (página 66) y seleccione "DNPS" o "SNPS".

### 2 Acceda al modo de Ajuste de nombre

**Pulse el botón [NAME.S] durante más de 2 segundos.**

Se visualiza "NAME SET".

### 3 Mueva el cursor a la posición de introducción de carácter

**Pulse el botón [◀◀] o [▶▶].**

### 4 Seleccione los caracteres

**Pulse el botón [FM] o [AM].**



- Los caracteres pueden introducirse en el mando a distancia con los botones numéricos. Ejemplo: Si se introduce "DANCE".

Carácter	Botón	Veces que es pulsado
"D"	[3]	1
"A"	[2]	1
"N"	[6]	2
"C"	[2]	3
"E"	[3]	2

### 5 Repita los pasos 3 a 4 e introduzca el nombre.

### 6 Salga del modo de ajuste de nombre

**Pulse el botón [NAME.S].**



- Cuando la operación se detiene durante 10 segundos, se registra el nombre de ese momento y el modo de Ajuste de Nombre se cierra.
- Números de memoria
  - FM: 28 emisoras
  - AM: 10 emisoras
  - Reproductor de CD interno: 10 discos
  - Cambiador/Reproductor de CD externo:Varía de acuerdo con el cambiador/reproductor de CD.Remítase al manual del cambiador/reproductor de CD.
- El título de la emisora/CD puede cambiarse mediante el mismo procedimiento utilizado para la asignación de nombre.

## Selección de pantalla de entrada auxiliar

Selección de la visualización cuando este dispositivo se cambia a la fuente de entrada Auxiliar interna.

### 1 Seleccione la fuente de entrada Auxiliar

Pulse el botón [SRC].

Seleccione la visualización "AUX1".

### 2 Acceda al modo de selección de pantalla de entrada auxiliar

Pulse el botón [DISP] durante más de 2 segundos.

El Nombre AUX seleccionado parpadea.

### 3 Seleccione la pantalla de entrada auxiliar

Pulse el botón [◀◀] o [▶▶].

Cada vez que se pulse el botón, cambiará entre las visualizaciones siguientes.

- "AUX1"
- "TV"
- "VIDEO"
- "GAME"
- "PORTABLE"
- "DVD"

### 4 Salga del modo de selección de pantalla de entrada auxiliar

Pulse el botón [DISP].



- Cuando la operación se detiene durante 10 segundos, se registra el nombre de ese momento y el modo de

## Placa frontal antirrobo

La placa frontal de la unidad puede extraerla y llevarla con usted para impedir robos.

### Extracción de la placa frontal

#### 1 Pulse el botón de liberación.

Abra la placa frontal hacia abajo.

#### 2 Incline la placa frontal a la izquierda y tire hacia adelante para extraerla.

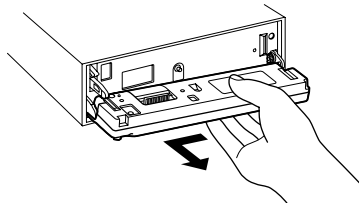

- La placa frontal es una pieza de precisión y puede resultar dañada por golpes o sacudidas. Por tal motivo, guarde la placa frontal en su estuche especial cuando esté fuera del vehículo.
- No ponga la placa frontal o su estuche a la luz solar directa ni al calor o humedad excesivos. Además deberá evitar sitios con mucho polvo o la posibilidad de que se derrame agua sobre ella.

### Colocación de la placa frontal después de haberla extraído

#### 1 Alinee el eje de la unidad con la depresión de la placa frontal.

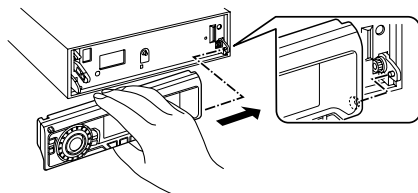

#### 2 Deslice la placa frontal hasta que sienta que hace clic.

La placa frontal queda bloqueada en su sitio, permitiendo utilizar la unidad.

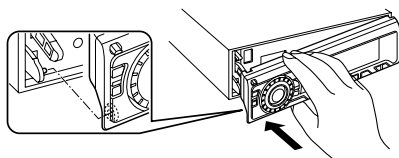

# Características del sintonizador

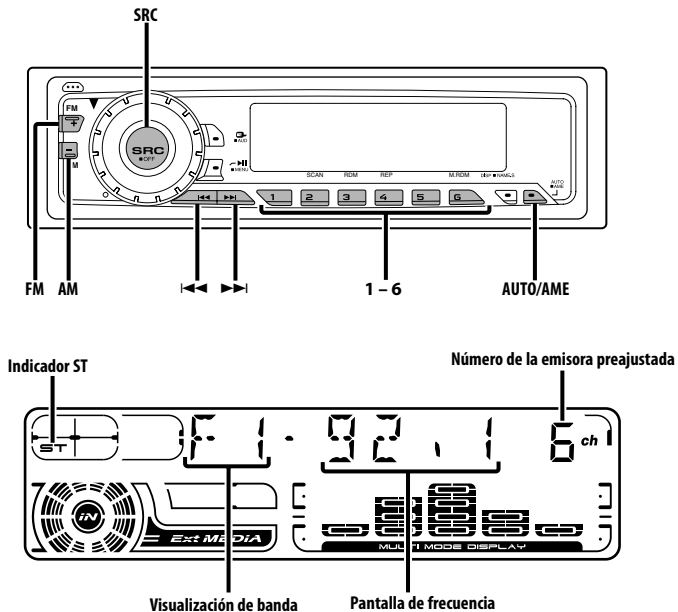

## Modo de Sintonización

Elija el modo de sintonización.

### Pulse el botón [AUTO].

Cada vez que se pulse el botón, el modo de Sintonización cambiará como se indica a continuación.

Modo de Sintonización	Visualización	Funcionamiento
Búsqueda automática	"AUTO 1"	Búsqueda automática de una emisora.
Búsqueda de emisora predefinida	"AUTO 2"	Búsqueda de emisoras por orden en la memoria de preajuste.
Manual	"MANUAL"	Control de sintonización manual normal.

## Sintonización

Selección de la emisora.

### 1 Seleccione la fuente de sintonizador

Pulse el botón [SRC].

Seleccione la visualización "TUNER".

### 2 Seleccione la banda

Pulse el botón [FM] o [AM].

Cada vez que pulse el botón [FM] cambiará entre las bandas FM1, FM2, y FM3.

### 3 Sintonice la banda hacia arriba o hacia abajo

Pulse el botón [◀◀] o [▶▶].



- Durante la recepción de emisoras en estéreo, el indicador "ST" se activa.

*Función del mando a distancia*

## **Sintonización de Acceso Directo**

Introducción de la frecuencia y sintonización.

### **1 Seleccione la banda**

Pulse el botón [FM] o [AM].

### **2 Acceda al modo de Sintonización de Acceso Directo**

Pulse el botón [DIRECT] del mando a distancia.

Se visualiza "----".

### **3 Introduzca la frecuencia**

Pulse los botones numérico en el mando a distancia.

Ejemplo:

Frecuencia deseada	Pulse el botón
92,1 MHz (FM)	[0], [9], [2], [1]
810 kHz (AM)	[0], [8], [1], [0]

### **Cancelación de la Sintonización de Acceso Directo**

Pulse el botón [DIRECT] del mando a distancia.

## **Memoria de presintonización de emisoras**

Almacenamiento de la emisora en la memoria.

### **1 Seleccione la banda**

Pulse el botón [FM] o [AM].

### **2 Seleccione la frecuencia para guardarla en la memoria**

Pulse el botón [◀◀] o [▶▶].

### **3 Guarde la frecuencia en la memoria**

Pulse el botón [1] — [6] deseado durante al menos 2 segundos.

La visualización del número predefinido parpadea 1 vez.

En cada banda, se puede guardar 1 emisora en la memoria de cada botón [1] — [6].

## **Entrada de Memoria Automática**

Almacenamiento automático de emisoras con buena recepción en la memoria.

### **1 Seleccione la banda de la Entrada de Memoria Automática**

Pulse el botón [FM] o [AM].

### **2 Abra la Entrada de Memoria Automática**

Pulse el botón [AME] durante más de 2 segundos.

Cuando se guardan en memoria 6 emisoras que pueden recibirse, la Entrada de Memoria Automática se cierra.

## **Sintonización preajustada**

Recuperación de las emisoras de la memoria

### **1 Seleccione la banda**

Pulse el botón [FM] o [AM].

### **2 Recupere la emisora**

Pulse el botón [1] — [6] deseado.

# Características de CD/control de disco Externo

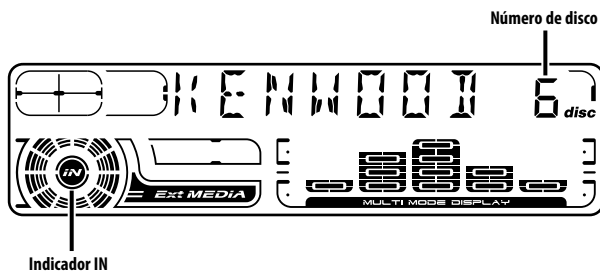
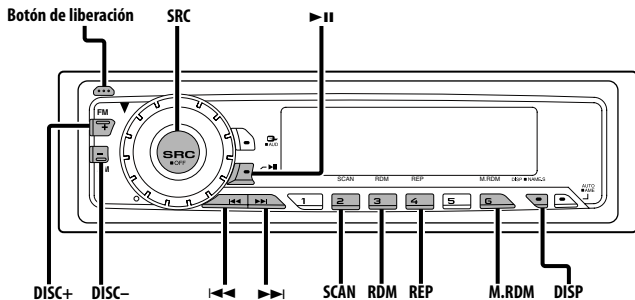

## Reproducción de CD

### Cuando no hay ningún disco insertado

- 1 Abra la placa frontal hacia abajo  
Pulse el botón de liberación.
- 2 Inserte un disco.
- 3 Presione la placa frontal en el lado izquierdo, y vuelva a colocarla en su posición anterior.



- Cuando se ha abierto la placa frontal puede interferir con la palanca de cambios o algún otro objeto del vehículo. Si ocurriera esto, preste atención a la seguridad y mueva la palanca de cambio o tome las medidas oportunas y luego proceda a hacer funcionar la unidad.
- No utilice la unidad con la placa frontal en la posición de abierta. Si se utiliza en la posición abierta, puede entrar polvo en la parte interior y ocasionar daños.



- Cuando hay un disco insertado, el indicador "IN" se activa.

### Cuando hay un disco insertado

Pulse el botón [SRC].

Seleccione la visualización "CD".

### Pausa y Reproducción

Pulse el botón [▶ II].

Cada vez que se pulse el botón, el disco queda en el estado de pausa o es reproducido.

### Expulse el disco

- 1 Abra la placa frontal hacia abajo

Pulse el botón de liberación.

- 2 Expulse el disco

Pulse el botón [▲].

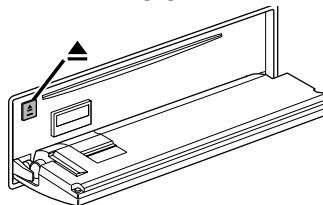

- 3 Presione la placa frontal en el lado izquierdo, y vuelva a colocarla en su posición anterior.



- Los CD de 3 pulgadas (8cm) no pueden ser reproducidos. El uso e inserción de un adaptador en esta unidad puede ocasionar daños.

## Reproducción de un Disco Externo

Reproducción de discos colocados en el accesorio opcional de reproductor de discos conectado a esta unidad.

**Pulse el botón [SRC].**

Seleccione la visualización del reproductor de discos deseado.

**Ejemplos de visualizaciones:**

Visualización	Reproductor de Discos
"CD2"	Reproductor-CD
"DISC CH"	Cambiador de CD/ Cambiador de MD

## Pausa y Reproducción

**Pulse el botón [▶II].**

Cada vez que se pulse el botón, el disco queda en el estado de pausa o es reproducido.



- El disco 10 se visualiza como "0".
- Las funciones que pueden utilizarse y la información que se puede visualizar, pueden ser diferentes dependiendo del reproductor de discos externo conectado.

## Avance rápido y rebobinado

### Avance rápido

**Mantenga pulsado el botón [▶▶].**

Libre el botón en el punto en el que desea reanudar la reproducción.

### Inversión

**Mantenga pulsado el botón [◀◀].**

Libre el botón en el punto en el que desea reanudar la reproducción.

## Búsqueda de pista

Selección de la canción que se desea escuchar.

**Pulse el botón [◀◀] o [▶▶].**

*Función de cambiador de discos*

## Búsqueda de disco

Selección del disco que se desea escuchar.

**Pulse el botón [DISC-] o el botón [DISC+].**

*Función de mando a distancia*

## Búsqueda de Pista Directa

Búsqueda de Pista mediante la introducción del número de pista.

### 1 Introduzca el número de pista

**Pulse los botones numérico en el mando a distancia.**

### 2 Búsqueda de Pista

**Pulse el botón [◀◀] o [▶▶].**

### Cancelación de la Búsqueda de Pista Directa

**Pulse el botón [▶II].**

*Función de cambiadores de discos con mando a distancia*

## Búsqueda de Disco Directa

Búsqueda de Disco mediante la introducción del número de pista.

### 1 Introduzca el número de disco

**Pulse los botones numérico en el mando a distancia.**

### 2 Realice la Búsqueda de Disco

**Pulse el botón [DISC+] o [DISC-].**

### Cancelación de la Búsqueda de Disco Directa

**Pulse el botón [▶II].**



- Introduzca "0" para seleccionar el disco 10.

# Características de CD/control de disco Externo

## Repetición de pista/disco

Repetición de la canción/disco que esté escuchando.

### Pulse el botón [REP].

Cada vez que se pulse el botón, la Repetición de Reproducción cambiará como se indica a continuación.

Repetición de reproducción	Visualización
Repetición de pista	"(T-)REP ON"
Repetición de disco (función de cambiador de discos)	"D-REP ON"
DESACTIVADO	"REP OFF"

Función de CD/MD

## Reproducción con Exploración

Reproducción de la primera parte de cada canción del disco que esté escuchando y búsqueda de la canción que desee escuchar.

### 1 Inicie la Reproducción con Exploración

#### Pulse el botón [SCAN].

Se visualiza "SCAN ON".

### 2 Libere cuando se reproduzca la canción que desee escuchar

#### Pulse el botón [SCAN].

## Reproducción aleatoria

Reproducción de todas las canciones del disco en orden aleatorio.

### Pulse el botón [RDM].

Cada vez que se pulsa el botón, la Reproducción Aleatoria se activa o desactiva.

Cuando está activada se visualiza "RDM ON".



- Cuando se pulsa el botón [▶▶], comenzará la selección de la siguiente canción.

Función de cambiador de discos

## Reproducción Aleatoria de Magazine

Reproduzca las canciones de todos los discos del cambiador de discos en orden aleatorio.

### Pulse el botón [M.RDM].

Cada vez que se pulsa el botón, la Reproducción Aleatoria Magazine se activa o desactiva.

Cuando está activada se visualiza "MRDM ON".



- Cuando se pulsa el botón [▶▶], comenzará la selección de la siguiente canción.

## Despliegue de Texto/Título

Despliegue del texto de CD o el título de MD.

### Pulse el botón [DISP] durante más de 1 segundo.

Función de cambiadores de discos con mando a distancia

## DNPP (Disc Name Preset Play)

Selección del CD visualizado en la DNPS de los discos CD ajustados en el cambiador de discos.

### 1 Acceda al modo DNPP

#### Pulse el botón [DNPP] del mando a distancia.

Cuando se visualiza "DNPP", DNPS se visualiza por orden.

### Visualización de Avance / Inversión

#### Pulse el botón [DISC-] o botón [DISC+].

### 2 Cuando se visualiza el disco deseado

#### Pulse el botón [OK] del mando a distancia.

Se reproducirá el disco visualizado.

### Cancelación del modo DNPP

#### Pulse el botón [DNPP] del mando a distancia.



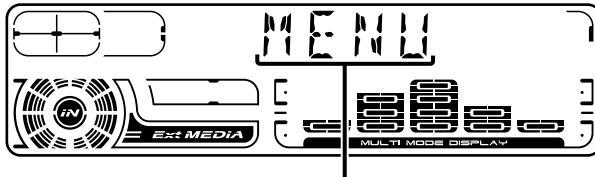
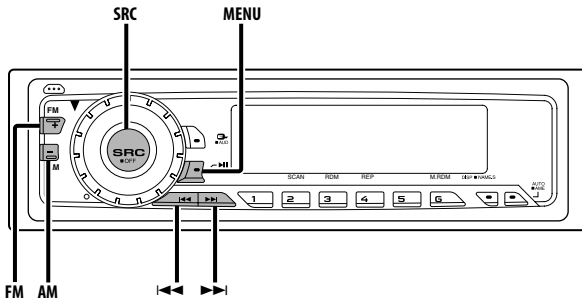

Visualización Menú

## Sistema de Menús

Ajuste de la función de sonido bip, etc. durante el funcionamiento.

Aquí se explica el método de funcionamiento básico del sistema de Menús. La referencia a los elemento de menús y el contenido de sus ajustes se encuentra a continuación de esta explicación de funcionamiento.

### 1 Acceda al modo de Menús

Pulse el botón [MENU] durante más de 1 segundo.

Se visualiza "MENU".

### 2 Seleccione el elemento de menú

Pulse el botón [FM] o [AM].

Ejemplo: Cuando desee ajustar el sonido de bip, seleccione la visualización "BEEP".

### 3 Ajuste el elemento de menú.

Pulse el botón [◀◀] o [▶▶].

Ejemplo: Cuando se selecciona "BEEP", cada vez que se pulse el botón cambiará a "BEEP ON" o "BEEP OFF". Seleccione 1 de ellos como el ajuste.

Puede continuar volviendo al paso 2 y ajustando otras opciones.

### 4 Salga del modo de Menús

Pulse el botón [MENU].



- Cuando se visualizan otras opciones, aplicables al método de funcionamiento básico mencionado, se introduce la tabla de contenidos de sus ajustes. (Normalmente, el ajuste situado en la parte superior de la tabla es el ajuste original) Además, la explicación de los elemento que no son aplicables ('Ajuste manual del reloj' etc.) se introducen paso a paso.

# Acerca del Menú

En modo Standby

## Código de Seguridad

Debido a que es necesaria la autorización del Código de Seguridad cuando se extrae del vehículo, la personalización de esta unidad por medio del Código de Seguridad resulta útil en la prevención de robos.



- Cuando se activa la función de Código de Seguridad, el código no puede cambiarse y la función no puede liberarse.

Observe que el Código de Seguridad puede ajustarse con un número de 4 cifras de su elección.

### 1 Acceda al modo En Espera

Pulse el botón [SRC].

Selecione la visualización "ALL OFF".

### 2 Acceda al modo de menú

Pulse el botón [MENU] durante más de 1 segundo.

Cuando se visualice "MENU", se visualizará "SECURITY".

### 3 Acceda al modo de Código de Seguridad

Pulse el botón [◀◀] o [▶▶] durante más de 1 segundo.

Cuando se visualice "ENTER", se visualizará "CODE".

### 4 Seleccione las cifras que desea introducir

Pulse el botón [◀◀] o [▶▶].

### 5 Seleccione los números del Código de Seguridad

Pulse el botón [FM] o [AM].

### 6 Repita los pasos 4 y 5 y complete el Código de Seguridad.

### 7 Confirme el Código de Seguridad

Pulse el botón [▶▶] durante más de 3 segundos.

Cuando se visualice "RE-ENTER", se visualizará "CODE".

### 8 Repita los pasos 4 a 7 y vuelva a introducir el código de seguridad.

Se visualiza "APPROVED".

La función de Código de Seguridad se activa.



- Cuando se ha introducido un Código equivocado en los pasos 4 a 6, repita el procedimiento a partir del paso 4.

## Pulse el botón Reset y cuando sea desconectado de la alimentación por batería

1 ACTIVE el encendido.

2 Repita los pasos 4 a 7 e introduzca el código de seguridad.

Se visualiza "APPROVED".

La unidad ya puede utilizarse.

## Tono de Sensor de Contacto

ACTIVACIÓN/DESACTIVACIÓN del sonido de comprobación de funcionamiento (sonido bip).

Visualización	Preajuste
"BEEP ON"	Se escucha un beep.
"BEEP OFF"	Beep cancelado.

## Ajuste manual del reloj

### 1 Seleccione el modo de Ajuste de Reloj

Pulse el botón [FM] o [AM].

Selecione la visualización "CLK ADJ".

### 2 Acceda al modo de Ajuste del Reloj

Pulse el botón [◀◀] o [▶▶] durante más de 1 segundo.

La indicación horaria parpadea.

### 3 Ajuste las horas

Pulse el botón [FM] o [AM].

Ajuste los minutos

Pulse el botón [◀◀] o [▶▶].

### 4 Salga del modo de ajuste del Reloj

Pulse el botón [MENU].

## DSI (Disabled System Indicator)

Después de retirar la placa frontal de la unidad, parpadea un indicador rojo como advertencia para potenciales ladrones.

Visualización	Preajuste
"DSI ON"	El LED parpadea.
"DSI OFF"	LED desactivado.

## Cambio del Tipo de Visualización

Ajuste del Tipo de Visualización.

Visualización	Preajuste
"DISP C"	Demostración.
"DISP A"	Tipo de visualización normal.
"DISP B"	Tipo de visualización silenciosa.

## Ajuste del Contraste

Ajuste del contraste de la pantalla de visualización.

Visualización y Ajuste
"CONT 0"
⋮
"CONT 7" (Ajuste Original)

Recepción en FM

## CRSC (Clean Reception System Circuit)

Cambie temporalmente la recepción de estéreo a mono para reducir el ruido de paso múltiple al oír la emisora FM.

Visualización	Preajuste
"CRSC ON"	El CRSC está activado.
"CRSC OFF"	El CRSC está desactivado.



- Los campos eléctricos fuertes (como las líneas de alta tensión) pueden producir que la calidad del sonido sea inestable cuando CRSC está activado. En tal caso, desactívelo.

## Despliegue de Texto

Ajuste del Despliegue de texto visualizado.

Visualización	Preajuste
"SCL AUTO"	Repite el despliegue.
"SCL MANU"	Hace el despliegue cuando la visualización cambia.



- El texto desplegado se indica a continuación.
  - Texto de CD
  - Título de MD
  - Texto para la fuente del sintonizador SIRIUS, incluyendo el nombre de canal, etc.

## Operaciones básicas del control remoto

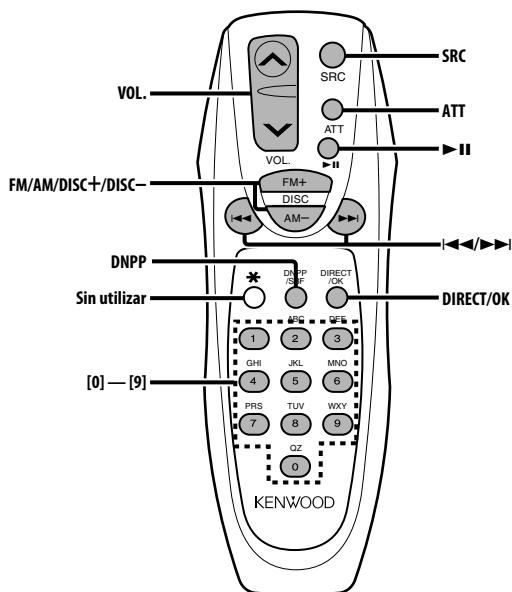

### Carga y Recambio de la Pila

Utilice dos pilas tamaño "AA".

Deslice la cubierta del compartimiento de las pilas presionándola ligeramente como se muestra en la figura.

Inserte las pilas con los polos + y - alineados correctamente, siguiendo la ilustración del interior del compartimiento.

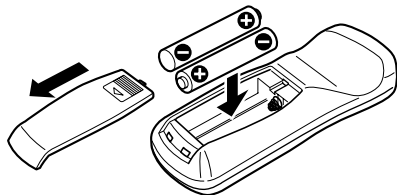

#### ⚠ ADVERTENCIA

- Guarde las pilas no utilizadas lejos del alcance de los niños. Llame al médico inmediatamente si la pila fuera tragada por accidente.



- No coloque el mando a distancia sobre sitios calientes como encima del salpicadero.

### Operaciones básicas

#### Botones [VOL.]

Ajuste del volumen.

#### Botón [SRC]

Cada vez que se pulse el botón, la fuente cambiará.

Respecto del orden de cambio de la fuente, remítase a 'Selección de la fuente' (página 64).

#### Botón [ATT]

Baja el volumen rápidamente.

Cuando se pulsa de nuevo, vuelve al nivel anterior.

---

## En fuente Sintonzador

---

### Botones [AM]/ [FM]

Seleccione la banda.

Cada vez que pulse el botón [FM] cambiará entre las bandas FM1, FM2, y FM3.

### Botones [◀◀]/ [▶▶]

Sintonice la banda hacia arriba o hacia abajo.

### Botones [0] — [9]

Pulse los botones [1] — [6] para recuperar las emisoras predefinidas.

### Botón [DIRECT]/ [OK]

Selecciona y cancela el modo 'Sintonización de Acceso Directo' (página 69).

---

## En fuente de Disco

---

### Botones [◀◀]/ [▶▶]

Realiza el movimiento por las pistas hacia adelante o hacia atrás.

### Botones [DISC+]/ [DISC-]

Avance y retroceso rápido de discos.

### Botón [▶ II]

Cada vez que se pulse el botón, la canción queda en el estado de pausa o es reproducida.

### Botón [DNPP]

Selecciona y cancela el modo 'DNPP (Disc Name Preset Play)' (página 72).

### Botones [0] — [9]

Cuando se encuentra en 'Búsqueda de Pista Directa' (página 71) y 'Búsqueda de Disco Directa' (página 71), introducen el número de pista/disco.

## Accesorios

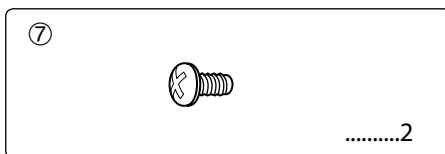
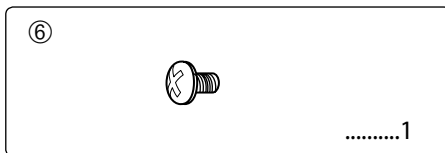
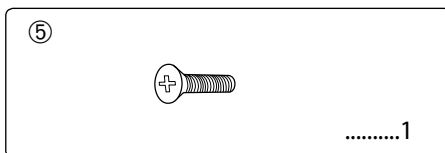
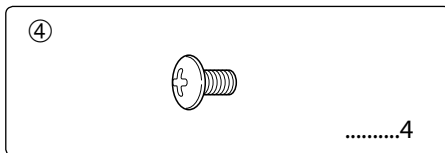
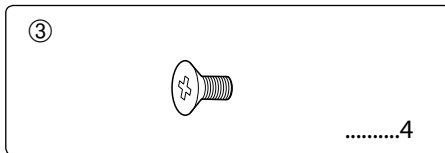
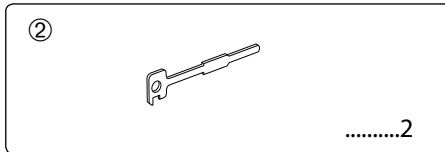
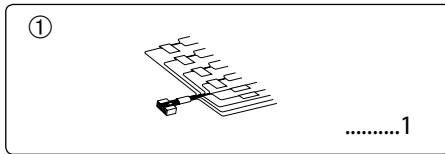

## Procedimiento de instalación

1. Para evitar cortocircuitos, retire la llave del encendido y desconecte el terminal ⊖ de la batería.
2. Conecte correctamente los cables de entrada y de salida de cada unidad.
3. Conecte los cables del altavoz del mazo de conductores.
4. Conecte los cables del mazo de conductores en el siguiente orden: masa, batería, encendido.
5. Conecte el conector del mazo de conductores a la unidad.
6. Instale la unidad en su automóvil.
7. Vuelva a conectar el terminal ⊖ de la batería.
8. Luego pulse el botón de reposición.

### ▲ADVERTENCIA

Si conecta el cable de encendido (rojo) y el cable de la batería (amarillo) al chasis del automóvil (masa), podría producir un cortocircuito y esto a su vez, un incendio. Siempre conecte estos cables a la fuente de alimentación que pasa a través de la caja de fusibles.



- Si el encendido de su automóvil no está provisto de la posición ACC, conecte los cables de encendido a una fuente de alimentación que pueda conectarse y desconectarse con la llave de encendido. Si conecta el cable de encendido a una fuente de alimentación que recibe un suministro constante de alimentación tales como los cables de la batería, la batería podría descargarse.
- Si la consola tiene una tapa, asegúrese de instalar la unidad de modo que la placa frontal no golpee la tapa al abrir y cerrar.
- Si se funde el fusible, en primer lugar asegúrese de que los cables no hayan causado un cortocircuito, y luego reemplace el fusible usado por otro del mismo régimen.
- Enrolle los cables no conectados con una cinta de vinilo u otro material similar para que queden aislados. Para evitar cortocircuitos, no retire las tapas de los extremos de los cables o terminales no conectados.
- Conecte los cables de los altavoces a cada uno de los terminales correspondientes. La conexión compartida de los cables - o la conexión a masa de los mismos a cualquier parte metálica del automóvil podrá dañar la unidad o impedir su correcto funcionamiento.
- Cuando se han conectado solamente dos altavoces al sistema, conecte los conectores ya sea a ambos terminales de salida delanteros, o a ambos terminales de salida traseros (o sea, no mezcle terminales delanteros y traseros). Por ejemplo, si conecta el conector + del altavoz izquierdo a un terminal de salida delantero, no conecte el conector - del altavoz derecho a un terminal de salida trasero.
- Después de instalar la unidad, compruebe que las lámparas de freno, las lámparas de destello, el limpiaparabrisas, etc. funcionen satisfactoriamente.
- Instale la unidad en un ángulo de 30° o menos.

# Conexión de cables a los terminales

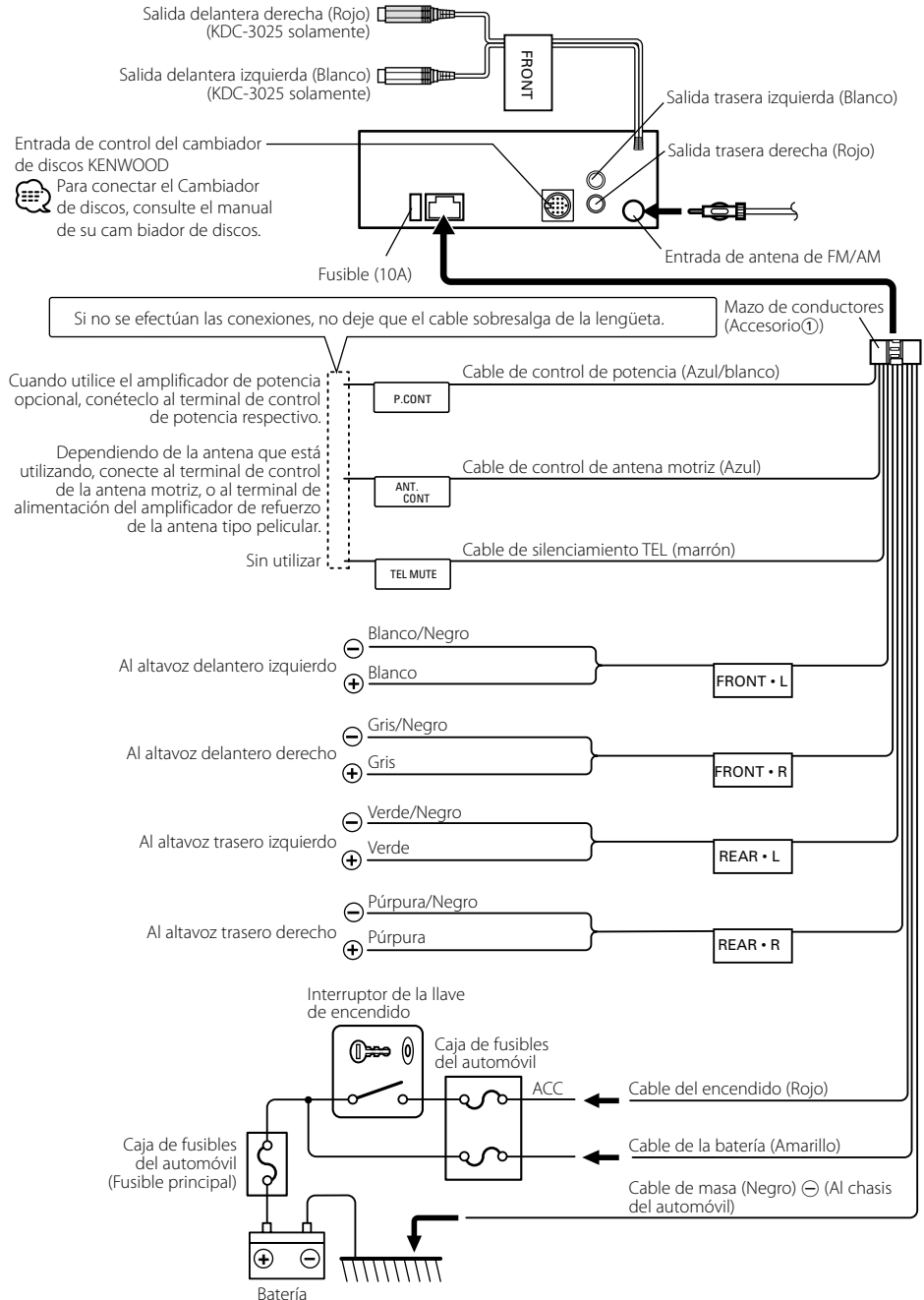

## Automóviles no japoneses

Correa de montaje metálico  
(disponible en el comercio)

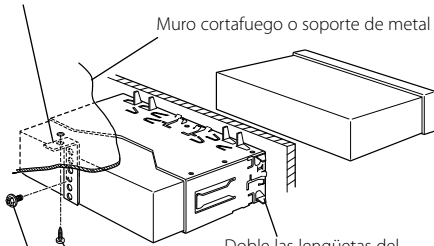

Muro cortafuego o soporte de metal

Doble las lengüetas del manguito de montaje con un destornillador o similar y fíjelo.

Tornillo autorroscante  
(disponible en el comercio)

Tornillo (M4X8)  
(disponible en el comercio)



- Asegúrese de que la unidad esté firmemente instalada en su lugar. Si está instalada en forma inestable, podrían ocurrir fallas de funcionamiento (p.ej., saltos de sonido).

## Automóviles japoneses

- 1 Refiérase a la sección 'Extracción del Marco de Goma Dura' (página 82) y retire el marco de goma dura.
- 2 Alinee los orificios de la unidad (dos lugares en cada lado) con la ménsula de montaje del vehículo y fije la unidad con los tornillos suministrados.

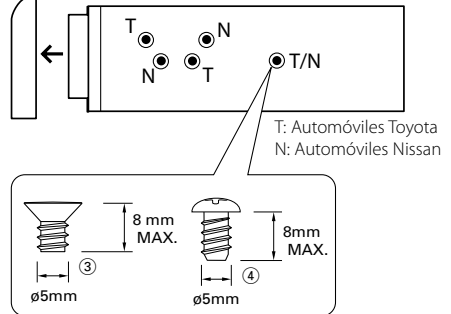

Accesorio ③...para automóviles Nissan  
Accesorio ④...para automóviles Toyota



- Durante la instalación, no utilice otros tornillos que no sean los suministrados. El uso de tornillos diferentes podría causar daños en la unidad principal.
- El apriete excesivo utilizando un destornillador eléctrico o similar durante la instalación podrá ocasionar daños en el chasis.



## Fijación de la placa frontal a la unidad

Si desea fijar la placa frontal a la unidad principal para que no se caiga.

- 1 Refiérase a la sección 'Extracción del Marco de Goma Dura' (página 82) y retire el marco de goma dura.
- 2 Abra hacia abajo la placa frontal pulsando el botón de liberación.
- 3 Apriete los tornillos ( $\varnothing 2,6 \times 12$  mm) (Accesorio⑤) en los orificios como se ilustra en la figura.

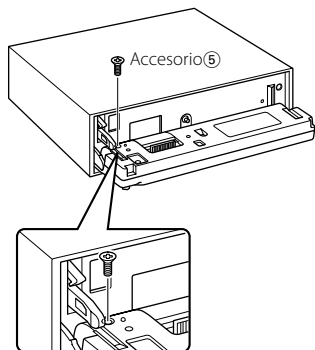

- 4 Apriete los tornillos ( $\varnothing 2 \times 4$  mm) (Accesorio⑥) en los orificios como se ilustra en la figura.

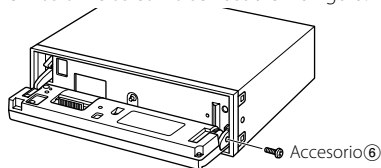

- 5 Apriete los tornillos ( $\varnothing 2 \times 6$  mm) (Accesorio⑦) en los orificios como se ilustra en la figura.

Accesorio⑦

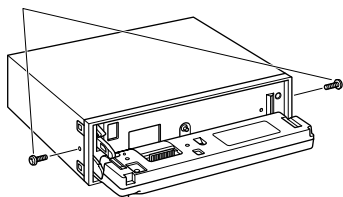

- No inserte nunca los tornillos en otro orificio de tornillo que no sea el especificado.

Si los inserta en otro orificio, se contraerá y podrá ocasionar daños a las partes mecánicas del interior de la unidad.

## Desmontaje de la unidad

### Extracción del Marco de Goma Dura

- 1 Enganche las clavijas de agarre en la herramienta de retirar y quite los dos enganches en el nivel superior. Suba el bastidor y tire de él hacia adelante tal como se indica en la figura.

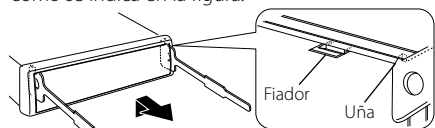

Accesorio ②  
Herramienta de extracción

- 2 Al quitar el nivel superior, quite las dos posiciones inferiores.

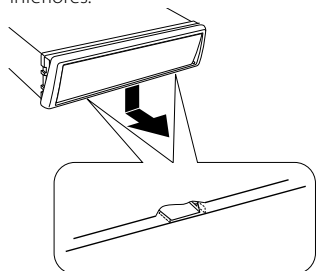

- Se puede quitar el marco de la parte de abajo de la misma forma.

### Desmontaje de la unidad

- 1 Refiérase a la sección 'Extracción del Marco de Goma Dura' (página 82) y retire el marco de goma dura.
- 2 Quite el tornillo con arandela (M4x8) del panel posterior.
- 3 Inserte profundamente las dos herramientas de extracción en las ranuras de cada lado, tal como se muestra en la figura.

Tornillo (M4X8)  
(disponible en el comercio)

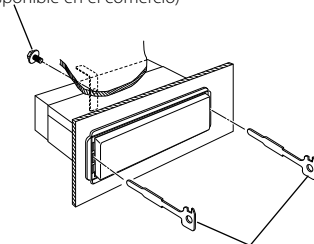

Accesorio ②  
Herramienta de extracción

- 4 Mueva la herramienta de extracción hacia abajo, y extraiga la unidad hasta la mitad mientras presiona hacia adentro.

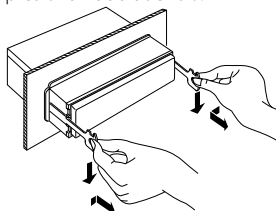

- Preste atención para no lastimarse con las uñas de la herramienta de extracción.
- 5 Termine de sacar la unidad con las manos, prestando atención para no dejarla caer.

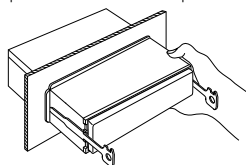

# Guía Sobre Localización De Averías

Lo que podría parecer un fallo de funcionamiento de su unidad podría ser simplemente el resultado de un pequeño error de operación o de un defecto de conexión. Antes de acudir al servicio, verifique primero el siguiente cuadro sobre los problemas que se podrían presentar.

## Général

### ? No se puede conectar la alimentación.

- ✓ El fusible está fundido.
  - ☞ Después de verificar si hay cortocircuitos en los cables, reemplace el fusible por otro del mismo valor.

### ? Hay una fuente que no se puede conmutar.

- ✓ No hay ningún medio insertado.
  - ☞ Ajuste los medios que desea escuchar. Si no hay ningún medio en esta unidad, no se puede conmutar a cada fuente.
- ✓ El cambiador de discos no está conectado.
  - ☞ Conecte el cambiador de discos. Si el cambiador de discos no está conectado a su terminal de entrada, No se puede conmutar a una fuente de disco externa.

### ? Se borra la memoria al desconectar el encendido.

- ✓ El encendido y el cable de la batería están incorrectamente conectados.
  - ☞ Conecte correctamente el cable, refiriéndose a la sección 'Conexión de cables a los terminals'.

### ? Aún si la sonoridad esta activada, el tono agudo no se compensa.

- ✓ Se selecciona la fuente de sintonizador.
  - ☞ El tono agudo no se compensa cuando está la fuente de sintonizador.

### ? No se escucha el sonido, o el volumen es bajo.

- ✓ Las configuraciones de desvanecimiento o balance se ajustan todas hacia un lado.
  - ☞ Centre los ajustes de desvanecimiento y balance.
- ✓ Los cables de entrada/salida o el mazo de conductores están conectados incorrectamente.
  - ☞ Vuelva a conectar correctamente los cables de entrada/salida y/o el mazo de conductores. Consulte la sección de 'Conexión de cables a los terminals'.
- ✓ Los valores de desviación de volumen son bajos.
  - ☞ Suba la compensación de Volumen, remitiéndose a la sección 'Control de audio' (página 65).

### ? Calidad del sonido deficiente o distorsionada.

- ✓ Uno de los cables del altavoz está siendo apretado por uno de los tornillos del automóvil.
  - ☞ Verifique el conexionado del altavoz.
- ✓ Los altavoces no están conectados correctamente.
  - ☞ Vuelva a conectar los cables del altavoz de manera que cada terminal de salida quede conectado a un altavoz diferente.

### ? El tono del sensor de toque no suena.

- ✓ El terminal de salida de previo está siendo utilizado.
  - ☞ El tono del sensor de toque no puede ser emitido desde el terminal de salida de previo.

## Fuente de sintonizador

### ? Recepción de radio deficiente.

- ✓ No está extendida la antena del automóvil.
  - ☞ Extraiga completamente la antena.
- ✓ El cable de control de antena no está conectado.
  - ☞ Conecte correctamente el cable, refiriéndose a la sección 'Conexión de cables a los terminals'.

### ? No se puede introducir la frecuencia deseada con la Sintonización de acceso directo.

- ✓ Una emisora que no se puede recibir está siendo introducida.
  - ☞ Introduzca una emisora que se pueda recibir.
- ✓ Está tratando de introducir una frecuencia con una unidad 0,01 MHz.
  - ☞ Lo que se puede designar en la banda FM es para 0,1 MHz.

## Fuente de Disco

### ? Se visualiza "AUX1" sin llevar a cabo el modo de control de disco externo.

- ✓ Está conectado un cambiador de discos no soportado.
  - ☞ Utilice el cambiador de discos mencionado en 'Acerca de los reproductores de CD/ cambiadores de discos conectados a esta unidad' (página 61) de la sección 'Precauciones de Seguridad'.

### ? No se reproduce el disco especificado, sino otro.

- ✓ El CD especificado está muy sucio.
  - ☞ Limpie el CD, refiriéndose a la sección 'Limpieza de CD'.
- ✓ El disco está cargado en una ranura diferente de la especificada.
  - ☞ Saque el cartucho del disco y verifique el número del disco especificado.
- ✓ El disco está muy rayado.
  - ☞ Pruebe otro disco.

### ? El CD es expulsado en cuanto se lo carga.

- ✓ El CD está muy sucio.
  - ☞ Limpie el CD, remitiéndose a Limpieza de CDs de la sección 'Acerca de los CDs' (página 63).

### ? No se puede extraer el disco.

- ✓ La causa de esto es que han transcurrido más de 10 minutos desde que el interruptor ACC del automóvil fue desactivado.
  - ☞ El disco solo se puede extraer durante un término de 10 minutos después de que se ha desactivado el interruptor ACC. Si han transcurrido más de 10 minutos, active nuevamente el interruptor ACC y pulse el botón Eject.

# Guía Sobre Localización De Averías

## ? El disco no se insertará.

- ✓ Existe ya otro disco insertado.
- ☞ Pulse el botón [▲] y extraiga el disco.

## ? La Búsqueda directa no puede realizarse.

- ✓ Otra función se activa.
- ☞ Desactive la reproducción aleatoria u otras funciones.

## ? No se puede realizar la búsqueda de pistas.

- ✓ Para los discos primera o última canción.
- ☞ Para cada disco, la Búsqueda de pista no puede realizarse en dirección de retroceso para la primera canción o en dirección de avance para la última canción.

## En las siguientes circunstancias, consulte a su centro de servicio técnico más próximo:

Aún cuando el cambiador de disco esté conectado, la fuente del cambiador de disco no está ACTIVADA, con "AUX1" visualizándose en la pantalla durante el modo de cambiador.

## Los mensajes mostrados a continuación presentan las condiciones de su sistema.

EJECT:	No se ha cargado el cartucho de discos en el cambiador. El cartucho de discos no está completamente cargado. ☞ Cargue correctamente el cartucho de discos. No hay ningún CD en la unidad. ☞ Inserte el CD.
NO DISC:	No se ha cargado el disco en el cartucho de discos. ☞ Cargue un disco en el cartucho de discos.
TOC ER:	No se ha cargado el disco en el cartucho de discos. ☞ Cargue un disco en el cartucho de discos. El CD está muy sucio. El CD está muy sucio. Limpie el CD y cárguelo correctamente. El CD está boca abajo. El CD está muy rayado. ☞ Limpie el CD y cárguelo correctamente.
E-05:	El CD está boca abajo. ☞ Cargue el CD correctamente.
BLANK:	No hay nada grabado en el MD.
NO TRACK:	No hay pistas grabadas en el MD, aunque hay título grabado.

E-15:	Se reprodujeron medios que no tenían datos grabados que la unidad pudiera reproducir. ☞ Utilice medios que tengan datos grabados que la unidad pueda reproducir.
NO PANEL:	La placa frontal de la unidad esclava que se conecta a esta unidad ha sido extraída. ☞ Vuélvala a colocar.
E-77:	Por algún motivo, la unidad funciona en forma defectuosa. ☞ Pulse el botón de reposición de la unidad. Si el código "E-77" no desaparece, consulte con el centro de servicio más cercano.
MECHA ER:	El magazín de disco tiene algún problema. O la unidad está funcionando incorrectamente por alguna razón. ☞ Check the disc magazine. And then press the reset button on the unit. If the "MECHA ER" code does not disappear, consult your nearest service center.
HOLD ER:	El circuito de protección de la unidad se activa cuando la temperatura interior del cambiador de discos automático excede de 60°C (140°F), interrumpiendo toda operación. ☞ Enfríe la unidad abriendo las ventanillas o encendiendo el acondicionador de aire. Cuando la temperatura disminuya por debajo de 60°C (140°F), se reanudará la reproducción del disco.
NO NAME:	Intento de visualización del DNPS durante la reproducción de CD sin tener nombres de disco preajustados.
LOAD:	Los discos se están intercambiando en el cambiador de discos.
NO ACCESS:	Después de ajustarlo en el cambiador de disco, el DNPP fue realizado sin haberlo reproducido al menos 1 vez.
IN (clignote):	La sección del reproductor de CD no está funcionando apropiadamente. ☞ Reinserte el CD. Si el CD no se puede expulsar o si la pantalla continua relampagueando aún cuando el CD ha sido reinsertado apropiadamente, por favor desactive la alimentación y consulte con su centro de servicios más cercano.

# Especificaciones

---

Las especificaciones se encuentran sujetas a cambios sin previo aviso.

## Sección del sintonizador de FM

---

- Gama de frecuencias (intervalo 200 kHz)
  - : 87,9 MHz – 107,9 MHz
- Sensibilidad útil (Relación señal/ruido = 30dB)
  - : 9,3dBf (0,8  $\mu$ V/75  $\Omega$ )
- Sensibilidad de silenciamiento (Relación señal/ruido = 50dB)
  - : 15,2 dBf (1,6  $\mu$ V/75  $\Omega$ )
- Respuesta de frecuencia ( $\pm 3$  dB)
  - : 30 Hz – 15 kHz
- Relación señal a ruido (MONO)
  - : 70 dB
- Selectividad ( $\pm 400$  kHz)
  - :  $\geq 80$  dB
- Separación estéreo (1 kHz)
  - : 40 dB

## Sección del sintonizador de AM

---

- Gama de frecuencias (intervalo 10 kHz)
  - : 530 kHz – 1700 kHz
- Sensibilidad útil (Relación señal/ruido = 20dB)
  - : 28 dB $\mu$  (25  $\mu$ V)

## Sección del disco compacto

---

- Diode láser
  - : GaAlAs
- Filtro digital (D/A)
  - : 8 veces sobremuestreo
- Convertidor D/A
  - : 1 Bit
- Velocidad de giro
  - : 500 – 200 rpm (CLV)
- Fluctuación y trémolo
  - : Below Measurable Limit
- Respuesta de frecuencia ( $\pm 1$  dB)
  - : 10 Hz – 20 kHz
- Distorsión armónica total (1 kHz)
  - : 0,01 %
- Relación señal a ruido (1 kHz)
  - : 93 dB
- Gama dinámica
  - : 93 dB
- Separación de canales
  - : 85 dB

## Sección de audio

---

- Potencia máxima de salida
  - : 50 W x 4
- Potencia completa de todo el ancho de band (a menos del 1% de distorsión armónica total)
  - : 22 W x 4
- Acción tonal
  - Graves : 100 Hz  $\pm 10$  dB
  - Registro medio : 1 kHz  $\pm 10$  dB
  - Agudos : 10 kHz  $\pm 10$  dB
- Nivel de salida del preamplificador/carga (durante la reproducción del disco)
  - : 2000 mV/10 k $\Omega$
- Impedancia de salida de preamplificador
  - :  $\leq 600 \Omega$

## General

---

- Tensión de funcionamiento (11 – 16V admisibles)
  - : 14,4 V
- Consumo
  - : 10 A
- Tamaño de instalación (An x Al x F)
  - : 182 x 53 x 155 mm
  - 7-3/16 x 2-1/16 x 6-1/10 pulgada
- Peso
  - : 2,64 lbs (1,2 kg)





---

# KENWOOD



## Free Manuals Download Website

<http://myh66.com>

<http://usermanuals.us>

<http://www.somanuals.com>

<http://www.4manuals.cc>

<http://www.manual-lib.com>

<http://www.404manual.com>

<http://www.luxmanual.com>

<http://aubethermostatmanual.com>

Golf course search by state

<http://golfingnear.com>

Email search by domain

<http://emailbydomain.com>

Auto manuals search

<http://auto.somanuals.com>

TV manuals search

<http://tv.somanuals.com>