

KENWOOD

KDC-X895 KDC-BT848U KDC-X595 KDC-448U

CD-RECEIVER

Quick Start Guide

AMPLI-TUNER LECTEUR DE CD

Guide de démarrage rapide

REPRODUCTOR DE DISCOS COMPACTOS RECEPTOR DE FM/AM

Guía de inicio rápido

Kenwood Corporation



Take the time to read through this instruction manual.

Familiarity with installation and operation procedures will help you obtain the best performance from your new CD-Receiver.

For your records

Record the serial number, found on the back of the unit, in the spaces designated on the warranty card, and in the space provided below. Refer to the model and serial numbers whenever you call upon your Kenwood dealer for information or service on the product.

Model KDC-X895/ KDC-BT848U/ KDC-X595/ KDC-448U Serial number _____

US Residence Only

Register Online

Register your Kenwood product at www.Kenwoodusa.com

Contents

About the Quick Start Guide.....	2
Before use	3
Preparations	4
Basic operations.....	5
Playing music (CD/USB/iPod).....	6
Listening to the radio	7
Hands-free phoning	8
Installation accessories	10
Before installation	10
Connecting wires to terminals.....	12
Installation/Removal of the unit.....	14
Installation of the Microphone Unit	15
Appendix	15

About the Quick Start Guide

This Quick Start Guide explains the basic functions of this unit. For functions that are not explained here, refer to the relevant Instruction Manual which can be downloaded at <http://manual.kenwood.com/edition/im327>.

To refer to the Instruction Manual, a PC loaded with Microsoft® Windows XP/Vista/7 or Mac OS X® 10.4 or later is required in addition to Adobe® Reader™ 7.1 or Adobe® Acrobat® 7.1 or later.

The Instruction Manual is subject to change for modification of specifications and so forth. Be sure to download the latest edition of the Instruction Manual for reference.

CAUTION

- Keep battery out of reach of children and in original package until ready to use. Dispose of used batteries promptly. If swallowed contact physician immediately.
- Do not leave the battery near fire or under direct sunlight. A fire, explosion or excessive heat generation may result.
- Do not set the remote control in hot places such as on the dashboard.
- Danger of explosion if Lithium battery is incorrectly replaced. Replace only with the same or equivalent type.

Before use

▲ WARNING

To prevent injury or fire, take the following precautions:

- Stop the car before operating the unit.
- To prevent a short circuit, never put or leave any metallic objects (such as coins or metal tools) inside the unit.

▲ CAUTION

- Adjust the volume so that you can hear sounds outside the car. Driving with the volume too high may cause an accident.
- Wipe off the dirt on the panel with a dry silicon or soft cloth.
Failure to observe this precaution may result in damage to the monitor or unit."

Cleaning the connector

Wipe off dirt on the connector of the unit and panel. Use a cotton swab or cloth.

Condensation

When the car is air-conditioned, moisture may collect on the laser lens. This may cause disc read errors. In this case, remove the disc and wait for the moisture to evaporate.

Notes

- If you experience problems during installation, consult your Kenwood dealer.
- When you purchase optional accessories, check with your Kenwood dealer to make sure that they work with your model and in your area.
- Characters that conform to ISO 8859-1 can be displayed.
- The illustrations of the display and the panel appearing in this manual are examples used to explain more clearly how the controls are used. Therefore, what appears on the display in the illustrations may differ from what appears on the display on the actual equipment, and some of the illustrations on the display may be inapplicable.

About discs used with this unit

- This unit can only play the CDs with 
- The following discs cannot be used:
 - Discs that are not round
 - Discs with coloring on the recording surface or discs that are dirty
 - Recordable/Rewritable disc that has not been finalized (For the finalization process, refer to your disc writing software, and your disc recorder instruction manual.)
 - 8 cm (3 inch) disc (Attempt to insert using an adapter can cause malfunction.)

Handling discs

- Do not touch the recording surface of the disc.
- Do not stick tape etc. on the disc, or use a disc with tape stuck on it.
- Do not use any accessories for the disc.
- Do not use any solvents to clean discs. Use a dry silicon or soft cloth.
- Clean from the center of the disc and move outward.
- When removing discs from this unit, pull them out horizontally.
- Remove the rims from the center hole and disc edge before inserting a disc.

How to reset your unit

If the unit fails to operate properly, press the Reset button. The unit returns to factory settings when the Reset button is pressed.

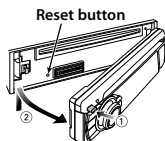

Preparations

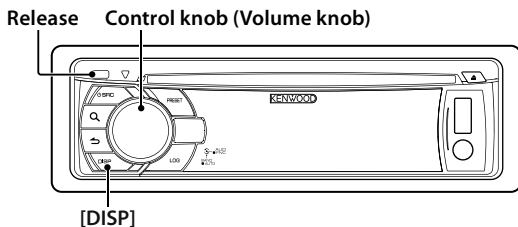

Exit Demonstration Mode

Turn off the demonstration mode when you use it for the first time after installation.

- 1 Press the **Control knob** to quit the demonstration mode when the messages "To Cancel DEMO Press the volume knob" are displayed (approx. 15 seconds).
- 2 Turn the **Control knob** and press it when the "YES" is displayed. The demonstration mode can also be canceled in the Function setting mode. Refer to <Demonstration mode Setting> (page 34) of Instruction manual

Adjusting the Clock

- 1 Press the **[DISP]** button several times to display the clock.
- 2 Press the **[DISP]** button for at least 1 second.
- 3 Turn the **Control knob** to adjust the hour, and then press the **Control knob**.
- 4 Turn the **Control knob** to adjust the minute, and then press the **Control knob**.

Detaching/ Reattaching the Faceplate

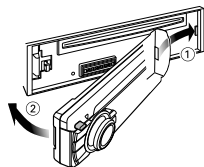
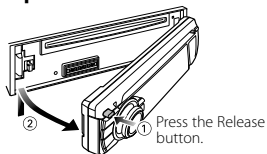

- Remove the faceplate at once after pressing the Release button; otherwise it can fall down due to vibration.
- The faceplate is a precision piece of equipment and can be damaged by shocks or jolts.
- Keep the faceplate in its faceplate case while detached.
- Do not place the faceplate (and the faceplate case) in areas exposed to direct sunlight, excessive heat or humidity. Also avoid places with too much dust or the possibility of water splashing.

Basic operations

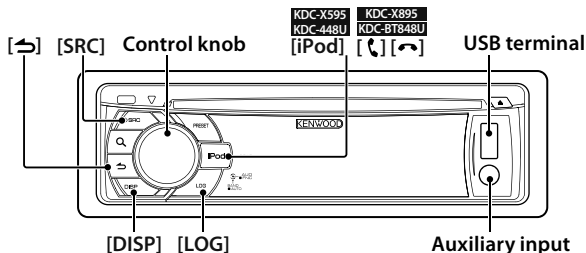

Power

Turn the power ON by pressing the [SRC] button.

Press the [SRC] button for at least 1 second to turn the power OFF.

Source selection

Press the [SRC] button each time switches between sources.
Tuner ("TUNER" or "HD RADIO") → USB ("USB") or iPod ("iPod") → CD ("CD") → Auxiliary Input ("AUX") → Standby ("STANDBY") → Tuner...

When an optional accessory is connected, the source name for each device appears.

KDC-X595 KDC-448U

Press the [iPod] button to switch the source to iPod.

The source "iPod" and "CD" can be selected when each source is ready to play.

Volume

Turn the **Control knob** to adjust the sound volume.

USB terminal

USB device or iPod can be connected. CA-U1EX or KCA-iP102 (optional accessories) is recommended to connect a USB device or iPod.

Auxiliary input

Portable audio device can be connected with the stereo mini-plug (3.5 mm ϕ).

Display selection

Every time the [DISP] button is pressed, the display switches among 5 types. You can switch the information to be displayed. Refer to <Display settings> (page 26) of Instruction manual.

Display scroll

Keep the [DISP] button pressed down to scroll through the CD or audio file text display.

Log memory recall

Previously used functions are automatically logged in memory and displayed as the list.

- 1 Press the [LOG] button.
- 2 Turn the **Control knob** and press it when the desired Log memory is displayed.
To cancel Log memory recall, press [↔].

Logs can be saved or deleted. Refer to <Log memory> (page 22) of Instruction manual.

Playing music (CD/USB/iPod)

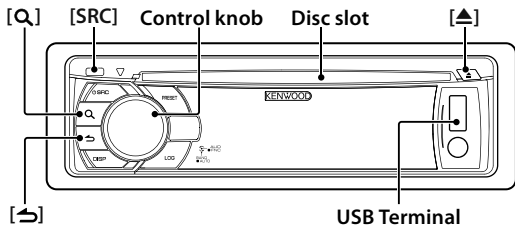

Playing disc

Insert the disc in the **Disc slot**.

When inserted, the source is switched automatically and a song starts playing.

Playing USB device/iPod

Connect a USB device or iPod to the **USB terminal**.

When connected, the source is switched automatically and a song starts playing.

Selecting an audio file folder

Push the **Control knob** towards up or down to select a folder.

Selecting a song

Push the **Control knob** towards right or left to select a song (track or file).

Fast Forward or Fast Backward of the Song

Press and hold the **Control knob** towards right or left to fast-forward or fast-backward the audio file containing songs (tracks or files).

Pause and play

Press the [↵] button to pause or resume playing a song (track or file).

Music search

Searching for the song you want to play.

- 1 Press the [Q] button.
- 2 Search for music.

Operation type	Operation
Movement between items	Turn the Control knob .
Selection of item	Press the Control knob .
Return to previous item	Press the [↵] button.

To cancel the music search operation of Audio file or iPod, press the [↵] button for at least 1 second.

Removing Disc

Press the [▲] button to eject a disc.

Removing USB device

Press the [SRC] button to switch the source to the device other than USB, and then remove the USB device. Data contained in the USB device may be damaged when you remove it while it is used as the active source.

Listening to the radio

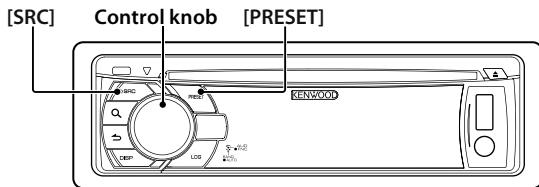

Selecting a tuner source

Press the **[SRC]** button to select "TUNER".

Selecting the band

Push the **Control knob** towards down to change the band (FM or AM).

Selecting a station

Push the **Control knob** leftward and rightward to select the station you want to listen to.

The tuning mode can be changed. Refer to <Seek mode setting> (page 18) of Instruction manual

Station preset memory

1 Push the **Control knob** towards down to change the band (FM or AM).

2 Push the **Control knob** leftward and rightward to select the station you want to memory.

3 Press the **[PRESET]** button.

Press the **[PRESET]** button again to enter the Mix Station preset mode. In this mode, different bands and tuner sources (Radio, Sirius, XM etc.) can be saved in the same preset layer, which allows you to recall the desired station without switching the bands or tuner sources. Maximum of 6 stations can be preset in the Mix Station preset mode.

4 Turn the **Control knob** to select preset

number (FM: "01" – "18", AM: "01" – "06"), and then press the **Control knob** for at least 2 seconds.

Recalling the stations in the memory

1 Push the **Control knob** towards down to change the band (FM or AM).

2 Press the **[PRESET]** button.

3 Turn the **Control knob** to select preset number (FM: "01" – "18", AM: "01" – "06"), and then press the **Control knob**.

Hands-free phoning

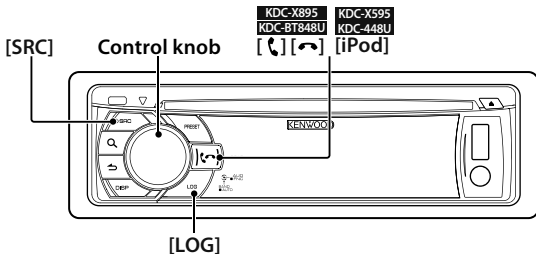

Registering cell-phone

Register your Bluetooth cell-phone in this unit.

KDC-X895 **KDC-BT848U**

- 1 Press the [] button for at least 1 second.
The search for a cell-phone starts. It takes a while (tens of seconds or several minutes) to complete.
- 2 Press the **Control knob** when the model name of a cell-phone to use is displayed.
- 3 Enter the PIN code of your cell-phone.

Operation type	Operation
Select the numbers.	Turn the Control knob .
Move to the next digit.	Push the Control knob towards right.
Delete the last digit.	Push the Control knob towards left.
Transmit the PIN code.	Press the Control knob .

The connection to your cell-phone starts, after a while "HF Connect" is displayed, and then returns to the previous source. When registration of your cell-phone is complete, the phone book of the cell-phone is automatically downloaded to this unit. (If the phone book has not been downloaded to this unit, operate the cell-phone to download it.)

KDC-X595 **KDC-448U**

- 1 By operating the cell-phone, register the hands-free unit (pairing). Select "KCA-BT200" or "KCA-BT300" from the list of connected units.
- 2 Enter the PIN code of this unit from the cell-phone.
The PIN code of this unit is "0000" by default.
When registration of your cell-phone is complete, the phone book of the cell-phone is automatically downloaded to this unit. (If the phone book has not been downloaded to this unit, operate the cell-phone to download it.)

Error code list

- "Device Full":
5 Bluetooth devices have already been registered. No more Bluetooth devices are registered.
- "PIN Code NG":
The PIN code is wrong.
- "Connect NG":
The unit cannot be connected to the device.
- "Pairing Failed":
Pairing error.
- "Confirm phone":
Your cell-phone prompts you to confirm.

Calling a number in the Phone book

Dial the phone number in the phone book of your cell phone.

If the phone book has not been downloaded to this unit, operate the cell-phone to download it.

1 **KDC-X895** **KDC-BT848U**

Press the [] button.

KDC-X595 **KDC-448U**

Press the [LOG] button for at least 1 second.

2 Turn the **Control knob** and press it when the "Phone Book" is displayed.

3 Turn the **Control knob** to select phone number.

Push the **Control knob** towards right or left to select the name of the called party.

Operation type	Operation
Select the Phone number.	Turn the Control knob .
Select the initial.	Push the Control knob towards up or down.
Determine the Phone number.	Press the Control knob .

4 **KDC-X895** **KDC-BT848U**

Press the [] button.

KDC-X595 **KDC-448U**

Press the **Control knob**.

Answering a phone call

KDC-X895 **KDC-BT848U**

Press the [] button.

KDC-X595 **KDC-448U**

Press the **Control knob**.

Disconnecting a call

KDC-X895 **KDC-BT848U**

Press the [] button.

KDC-X595 **KDC-448U**

Press the [SRC] button.

Installation accessories

Before installation

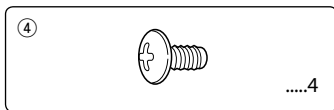
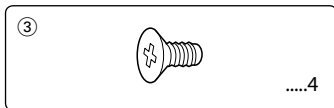
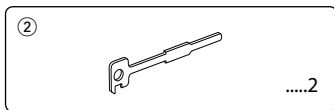
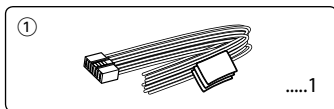

⚠ WARNING

- The unit can only be installed in a car with a 12V DC power supply, negative ground.
- If you connect the ignition wire (red) and the battery wire (yellow) to the car chassis (ground), you may cause a short circuit, that in turn may start a fire. Always connect those wires to the power source running through the fuse box.

⚠ CAUTION

- Install this unit in the console of your vehicle.
- Do not touch the metal part of this unit during and shortly after the use of the unit. Metal part such as the heat sink and enclosure become hot.
- Mounting and wiring this product requires skills and experience. For safety's sake, leave the mounting and wiring work to professionals.
- If you experience problems during installation, consult your Kenwood dealer. Disconnect the battery's negative terminal and make all electrical connections before installing the unit.
- Insulate unconnected wires with vinyl tape or other similar materials. To prevent a short circuit, do not remove the caps on the ends of the unconnected wires or the terminals.
- Be sure to ground this unit to the car's chassis again after installation.
- If the fuse blows, first make sure the wires are not touching to cause a short circuit, then replace the old fuse with one with the same rating.
- When only two speakers are being connected to the system, connect the connectors either to both the front output terminals or to both the rear output terminals (do not mix front and rear). For example, if you connect the ⊕

connector of the left speaker to a front output terminal, do not connect the ⊖ connector to a rear output terminal.

- Connect the speaker wires correctly to the terminals to which they correspond. The unit may be damaged or fail to work if you share the ⊖ wires or ground them to any metal part in the car.
- Do not use your own screws. Use only the screws provided. If you use the wrong screws, you could damage the unit.
- If your car's ignition does not have an ACC position, connect the ignition wires to a power source that can be turned on and off with the ignition key. If you connect the ignition wire to a power source with a constant voltage supply, as with battery wires, the battery may die.
- If the console has a lid, make sure to install the unit so that the faceplate will not hit the lid when closing and opening.
- After the unit is installed, check whether the brake lamps, blinkers, wipers, etc. on the car are working properly.
- Mount the unit so that the mounting angle is 30° or less.
- Reception may drop if there are metal objects near the Bluetooth antenna. (KDC-X895, KDC-BT848U only)

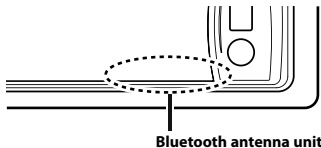

For Good Reception

To assure good reception, note the following:

- Communicate with the cell-phone within the line-of-sight distance of 10 m (30 ft). The communication range becomes shorter depending on the surrounding environment. The communication range also becomes shorter when there is an obstacle between this unit and the cell-phone. The above maximum communication range (10 m) is not always assured.
- A broadcast station or walkie-talkie located nearby can interfere with communication due to too strong signal.

Connecting wires to terminals

To Kenwood disc changer/ External optional accessory

To connect these leads, refer to the relevant instruction manuals.



- Speaker Impedance: 4 – 8 Ω
- USB terminal Maximum Supply current: 500 mA

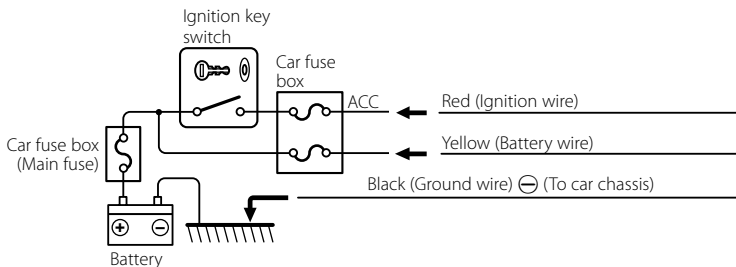
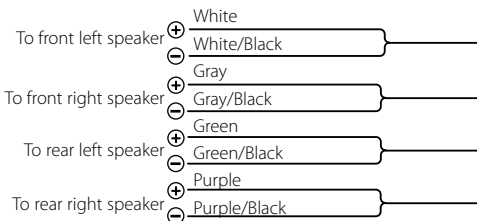

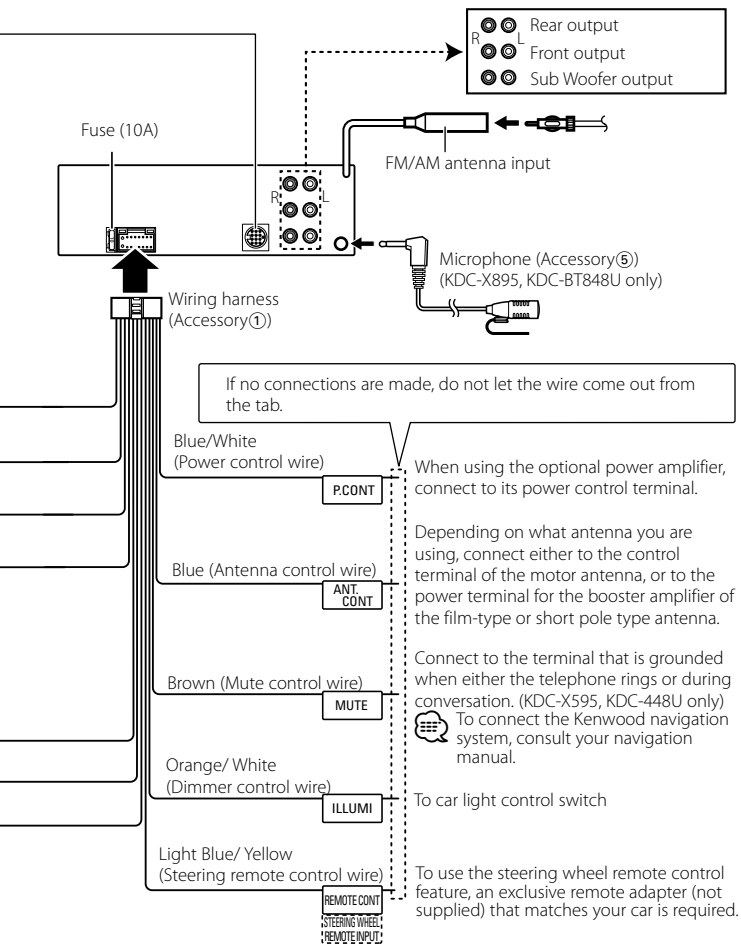

Installation/Removal of the unit

Non-Japanese cars

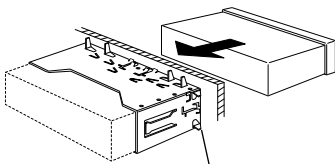

Bend the tabs of the mounting sleeve with a screwdriver or similar utensil and attach it in place.



- Make sure that the unit is installed securely in place. If the unit is unstable, it may malfunction (for example, the sound may skip).

Japanese cars

- 1 Refer to the section <Removing the hard rubber frame> and then remove the hard rubber frame.
- 2 Align the holes in the unit (two locations on each side) with the vehicle mounting bracket and secure the unit with the accessory screws.

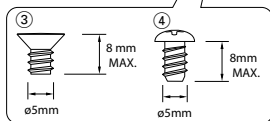
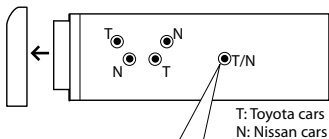

Accessory (3)...for Nissan car
Accessory (4)...for Toyota car

Removing the hard rubber frame

- 1 Engage the catch pins on the removal tool and remove the two locks on the upper level.
Lift up and pull the frame forward as shown in the figure.

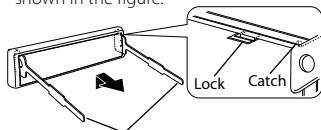

Removal tool (Accessory (2))

- 2 When the upper level is removed, remove the lower two locations.



- The frame can be removed from the bottom side in the same manner.

Removing the unit

- 1 Refer to the section <Removing the hard rubber frame> and then remove the hard rubber frame.
- 2 Remove the faceplate.
- 3 Insert the two removal tools deeply into the slots on each side, as shown.
- 4 Lower the removal tool toward the bottom, and pull the unit halfway while pressing towards the inside.

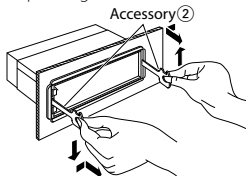

- Be careful to avoid injury from the catch pins on the removal tool.
- 5 Pull the unit all the way out with your hands, being careful not to drop it.

Installation of the Microphone Unit

- 1 Check the installation position of the microphone (accessory ⑤).
- 2 Remove oil and other dirt from the installation surface.
- 3 Install the microphone.
- 4 Wire the cable up to the unit with it secured at several positions using tape or the like.



- Install the microphone as far as possible from the cell-phone.

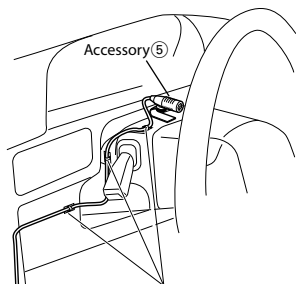

Fix a cable with a commercial item of tape.

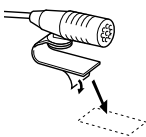

Peel the release coated paper of double-face adhesive tape to fix on the place shown above.



Adjust the direction of the microphone to the driver.

Appendix

About Audio file

- Playable Audio file
AAC-LC (.m4a), MP3 (.mp3), WMA (.wma)
- Playable disc media
CD-R/RW/ROM
- Playable disc file format
ISO 9660 Level 1/2, Joliet, Romeo, Long file name.
- Playable USB device
USB mass storage class
- Playable USB device file system
FAT16, FAT32

An online manual about audio files is put on the site, www.kenwood.com/cs/ce/audiofile/.

iPod/iPhone that can be connected to this unit

Made for

- iPod touch (4th generation)
- iPod touch (3rd generation)
- iPod touch (2nd generation)
- iPod touch (1st generation)
- iPod classic
- iPod with video
- iPod nano (6th generation)
- iPod nano (5th generation)
- iPod nano (4th generation)
- iPod nano (3rd generation)
- iPod nano (2nd generation)
- iPod nano (1st generation)
- iPhone 4
- iPhone 3GS
- iPhone 3G
- iPhone

For information on the compatibility of iPod/iPhone software, visit www.kenwood.com/cs/ce/ipod/.

Table des matières

À propos du Guide de démarrage rapide	16
Avant utilisation.....	17
Préparatifs	18
Commande de base	19
Reproduction de la musique (CD/USB/iPod).....	20
Écoute de la radio	21
Téléphonie mains libres.....	22
Accessoires pour l'installation	24
Avant installation	24
Connexion des fils aux bornes	26
Installation/Retrait de l'appareil	28
Montage du microphone	29
Annexe	29

À propos du Guide de démarrage rapide

Ce Guide de démarrage rapide décrit les fonctions de base de cet appareil. Pour les fonctions qui ne sont pas expliquées ici, voir le Mode d'emploi correspondant qui peut être téléchargé sur <http://manual.kenwood.com/edition/im327>.

Pour consulter le Mode d'emploi, un PC avec Microsoft® Windows XP/Vista/7 ou un Mac avec OS X® 10.4 ou supérieur est nécessaire en plus de Adobe® Reader™ 7.1 ou Adobe® Acrobat® 7.1 ou supérieur.

Les spécifications et autres éléments contenus dans le Mode d'emploi sont susceptibles d'être modifiés. Assurez-vous de télécharger la dernière édition du Mode d'emploi pour vous y référer.

ATTENTION

- Conservez les piles hors de portée des enfants et dans leur conditionnement d'origine jusqu'à leur utilisation. Débarrassez-vous rapidement des piles usagées. En cas d'ingestion, contactez immédiatement un médecin.
- Ne laissez pas les piles près d'une flamme ni en plein soleil. Cela pourrait provoquer un incendie, une explosion ou une surchauffe excessive.
- Ne posez pas la télécommande dans des endroits chauds, comme par exemple sur le tableau de bord.
- Danger d'explosion en cas de remplacement incorrect de la pile au Lithium. Remplacez-la uniquement par une pile du même type ou d'un type équivalent.

Avant utilisation

▲ AVERTISSEMENT

Pour éviter toute blessure et/ou incendie, veuillez prendre les précautions suivantes :

- Arrêtez le véhicule avant de manipuler les commandes de l'appareil.
- Pour éviter tout court-circuit, ne posez jamais d'objets métalliques (telles que pièces ou outils métalliques) à l'intérieur de l'unité.

▲ ATTENTION

- Réglez le volume de façon à pouvoir entendre les sons extérieurs au véhicule. Conduire avec un volume sonore trop élevé peut entraîner un accident.
- Enlevez la saleté qui se dépose sur la façade à l'aide d'un chiffon sec siliconé ou d'un chiffon doux.
Si vous ne prenez pas cette précaution, vous pouvez endommager l'écran ou l'appareil.

Nettoyage des connecteurs

Enlevez la saleté qui s'est déposée sur les connecteurs de l'appareil et sur la façade. Utilisez tampon d'ouate ou un chiffon en coton.

Condensation

De la condensation peut se former sur la lentille du laser si le véhicule est climatisé. Elle peut entraîner des erreurs de lecture des disques. En pareil cas, retirez le disque et laissez l'appareil au repos le temps que la condensation s'évapore.

Remarques

- Si vous rencontrez des problèmes pendant l'installation, consultez votre revendeur Kenwood.
- Lorsque vous achetez des accessoires en option, vérifiez auprès de votre revendeur Kenwood que ces accessoires fonctionnent avec votre modèle et dans votre région.
- Des caractères conformes à ISO 8859-1 peuvent être affichés.
- Les illustrations d'affichage et de panneau utilisées dans ce manuel sont des exemples qui permettent d'expliquer avec plus de clarté l'utilisation des commandes. Il est donc possible que les illustrations d'affichage soient différentes de ce qui apparaît réellement sur votre appareil et que certaines illustrations représentent des choses impossibles à réaliser.

À propos des disques utilisables avec cet appareil

- Cet appareil ne peut lire que les CD comportant



- Les disques suivants sont incompatibles avec cet appareil :
 - Les disques qui ne sont pas ronds
 - Les disques comportant des colorations sur la surface d'enregistrement ou qui sont sales
 - Les disques inscriptibles/réinscriptibles dont la gravure n'a pas été finalisée (pour plus d'informations sur la finalisation d'une gravure, reportez-vous à votre logiciel de gravure ainsi qu'au mode d'emploi de votre graveur.)
 - Les disques de 8 cm de diamètre (une tentative d'insertion avec un adaptateur peut entraîner des dysfonctionnements.)

Manipulation des disques

- Ne touchez pas la surface d'enregistrement des disques.
- Ne collez pas de ruban adhésif, etc. sur les disques et n'utilisez pas de disques avec du ruban adhésif collé dessus.
- N'utilisez aucun accessoire avec les disques.
- N'utilisez aucun solvant pour nettoyer les disques. Utilisez un chiffon sec siliconé ou un chiffon doux.
- Nettoyer le disque radialement en partant du centre vers l'extérieur.
- Pour retirer des disques de cet appareil, tirez-les horizontalement.
- Retirez les éventuelles montures présentes dans le trou central et sur les bords des disques avant de les insérer.

Comment réinitialiser votre appareil

Si l'appareil ne fonctionne pas correctement, appuyez sur la touche de réinitialisation. Les paramètres d'usine sont restaurés lorsque vous appuyez sur le bouton de réinitialisation.

Touche de réinitialisation

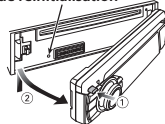

Préparatifs

Libération Bouton de commande (réglage du volume)

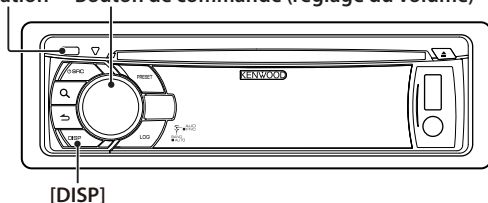

Sortie du mode démonstration

La première fois que vous utilisez l'appareil après l'avoir installé, vous devez désactiver le mode de démonstration.

- 1 Pour quitter le mode démonstration, appuyez sur le **bouton de commande** lorsque le message "To Cancel DEMO Press the volume knob" (Appuyez sur le bouton de volume pour annuler la démo) apparaît (pendant env. 15 secondes).
- 2 Tournez le **bouton de commande** et appuyez dessus lorsque la mention "YES" (Oui) est affichée. Le mode démonstration peut également être désactivé via le mode de réglage des fonctions. Reportez-vous à la section <Réglage du mode démonstration> du Mode d'emploi.

Réglage de l'horloge

- 1 Appuyez sur la touche **[DISP]** autant de fois que nécessaire pour afficher l'horloge.
- 2 Appuyez sur la touche **[DISP]** pendant au moins 1 seconde.
- 3 Tournez le **bouton de commande** pour régler le nombre des heures, appuyez ensuite sur le **bouton de commande**.
- 4 Tournez le **bouton de commande** pour régler le nombre des minutes, appuyez ensuite sur le **bouton de commande**.

Détachement/Remise en place de la façade

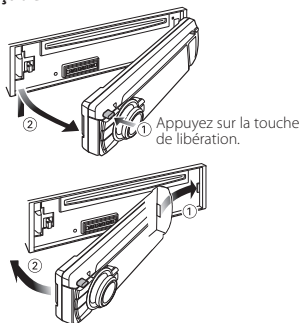

- Retirez la façade immédiatement après avoir appuyé sur la touche de libération; vous éviterez tout risque de chute dû aux vibrations.
- La façade est une pièce de précision et elle peut être endommagée en cas de chocs ou de secousses.
- Conservez la façade dans son étui lorsqu'elle est détachée.
- N'exposez pas la façade (et l'étui de la façade) à la lumière directe du soleil ou à une chaleur ou humidité excessive. Évitez également les endroits trop poussiéreux ou exposés aux éclaboussures.

Commande de base

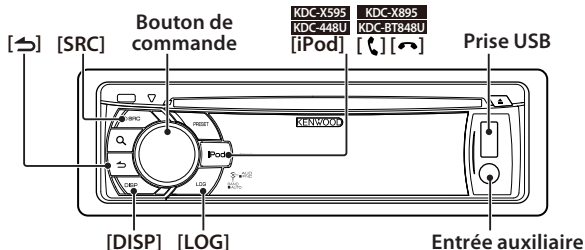

Alimentation

Appuyez sur la touche [SRC] pour mettre l'appareil en marche.

Appuyez sur la touche [SRC] pendant au moins 1 seconde pour arrêter l'appareil.

Sélection de la source

Chaque pression sur la touche [SRC] permet de commuter l'appareil sur une nouvelle source.

Tuner ("TUNER" ou "HD RADIO") → USB ("USB") ou iPod ("iPod") → CD ("CD") → Entrée auxiliaire ("AUX") → Veille ("STANDBY") → Tuner...

Lorsqu'un accessoire optionnel est connecté, le nom de la source apparaît pour chaque appareil.

KDC-X595 KDC-448U

Appuyez sur la touche [iPod] pour commuter sur iPod.

Les sources "iPod" et "CD" peuvent être sélectionnées lorsqu'elles sont prêtes à être utilisées.

Volume

Tournez le **bouton de commande** pour régler le volume sonore.

Prise USB

Vous pouvez connecter un périphérique USB ou un iPod.

Les accessoires optionnels CA-U1EX ou KCA-iP102 sont recommandés pour la connexion d'un périphérique USB ou d'un iPod.

Entrée auxiliaire

Un baladeur audio peut être branché sur la prise pour minijack stéréo (ø 3,5 mm).

Sélection de l'affichage

Chaque pression sur la touche [DISP] commute l'affichage sur une des 5 différentes configurations.

Vous pouvez ainsi commuter entre les différentes catégories d'informations à afficher. Reportez-vous à la section <Paramètres d'affichage> du Mode d'emploi.

Défilement de l'affichage

Maintenez la touche [DISP] enfoncée pour faire défiler les informations textuelles relatives au CD ou au fichier audio diffusé.

Rappel depuis l'historique

Les fonctions utilisées précédemment sont automatiquement enregistrées dans un historique et affichées sous forme de liste.

- 1 Appuyez sur la touche [LOG].
- 2 Tournez le **bouton de commande** et appuyez dessus lorsque l'entrée souhaitée de l'historique est affichée. Pour annuler le rappel depuis l'historique, appuyez sur [↵]. Il est possible d'enregistrer ou de supprimer les historiques. Reportez-vous à la section <Historique> du Mode d'emploi.

Reproduction de la musique (CD/USB/iPod)

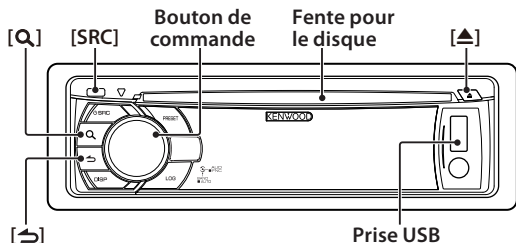

Lecture d'un disque

Insérez le disque dans la **fente**. Une fois le disque inséré, la source change automatiquement et la lecture d'un morceau commence.

Lecture à partir d'un périphérique USB ou d'un iPod

Connectez un périphérique USB ou un iPod à la **prise USB**. Une fois connecté, l'appareil est immédiatement détecté et la lecture démarre automatiquement.

Sélection d'un dossier de fichiers audio

Poussez le **bouton de commande** vers le haut ou le bas pour sélectionner un dossier.

Sélection d'un morceau

Poussez le **bouton de commande** vers la droite ou la gauche pour sélectionner un morceau (page ou fichier).

Avance ou retour rapide

Poussez le **bouton de commande** vers la droite ou la gauche pour effectuer une avance ou un retour rapide dans le fichier audio contenant les morceaux (pages ou fichiers).

Pause et lecture

Appuyez sur la touche [↵] pour mettre un morceau (page ou fichier) sur pause ou en reprendre la lecture.

Recherche de morceau

Recherche du morceau que vous souhaitez écouter.

- 1 Appuyez sur la touche [Q].
- 2 Recherche du morceau.

Type de commande	Commande
Mouvement entre les éléments	Tournez le bouton de commande .
Sélection de l'élément	Appuyez sur le bouton de commande .
Retour à l'élément précédent	Appuyez sur la touche [↵].

Pour annuler la recherche de morceau dans un fichier audio ou un iPod, appuyez sur la touche [↵] pendant au moins 1 seconde.

Retrait d'un disque

Appuyez sur la touche [▲] pour éjecter le disque.

Retrait d'un périphérique USB

Appuyez sur la touche [SRC] pour commuter sur une source autre que le périphérique USB, puis retirez le périphérique USB. Les données stockées sur le périphérique USB risquent d'être altérées si vous le retirez alors qu'il est défini comme la source active.

Écoute de la radio

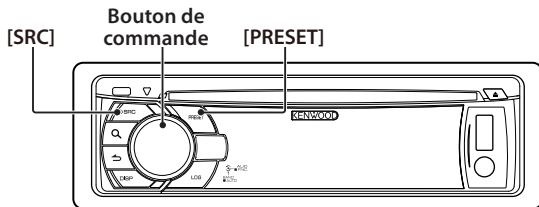

Sélection d'une source radio

Appuyez sur la touche **[SRC]** pour sélectionner "TUNER".

Sélection de la bande de fréquences

Poussez le **bouton de commande** vers le bas pour commuter entre bande AM et bande FM.

Sélection d'une station

Poussez le **bouton de commande** vers la gauche ou la droite pour sélectionner la station que vous souhaitez écouter. Il est possible de modifier le mode de syntonisation. Reportez-vous à la section <Réglage du mode de syntonisation> du Mode d'emploi

Mémoire de pré-réglage des stations

- 1 Poussez le **bouton de commande** vers le bas pour commuter entre bande AM et bande FM.
- 2 Poussez le **bouton de commande** vers la gauche ou la droite pour sélectionner la station que vous souhaitez mettre en mémoire.
- 3 Appuyez sur la touche **[PRESET]**. Appuyez de nouveau sur la touche **[PRESET]** pour entrer dans le mode de pré-réglage toutes stations confondues. Dans ce mode, vous pouvez enregistrer des stations de différentes bandes de fréquences et de différents tuners (radio, Sirius, XM, etc.) dans une même gamme

de pré-réglages et rappeler ensuite une station sans devoir commuter entre les bandes de fréquences ou les sources radio. Vous pouvez enregistrer un maximum de 6 stations dans le mode de pré-réglage toutes stations confondues.

- 4 Tournez le **bouton de commande** pour sélectionner le numéro de pré-réglage (bande FM : entre 01 et 18, bande AM : entre 01 et 06), puis maintenez le **bouton de commande** enfoncé pendant au moins 2 secondes.

Rappel des stations mises en mémoire

- 1 Poussez le **bouton de commande** vers le bas pour commuter entre bande AM et bande FM.
- 2 Appuyez sur la touche **[PRESET]**.
- 3 Tournez le **bouton de commande** pour sélectionner le numéro de pré-réglage (bande FM : entre 01 et 18, bande AM : entre 01 et 06), puis appuyez sur le **bouton de commande**.

Téléphonie mains libres

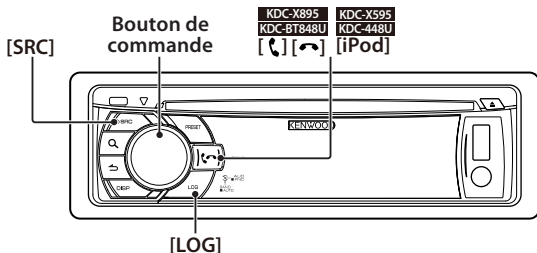

Enregistrement du téléphone portable

Enregistrer votre téléphone Bluetooth dans cet appareil.

KDC-X895 **KDC-BT848U**

- 1 Appuyez sur la touche [☎] pendant au moins 1 seconde.
La détection de téléphone démarre. Cela peut prendre un certain temps (de quelques dizaines de secondes à plusieurs minutes).
- 2 Appuyez sur le **bouton de commande** lorsque le nom de modèle correspondant à votre téléphone s'affiche.
- 3 Saisissez le code PIN de votre téléphone.

Type de commande	Commande
Sélectionner les numéros.	Tournez le bouton de commande .
Passer au chiffre suivant.	Poussez le bouton de commande vers la droite.
Effacer le dernier chiffre.	Poussez le bouton de commande vers la gauche.
Transmettre le code PIN.	Appuyez sur le bouton de commande .

La connexion avec votre téléphone s'initialise. Au bout d'un certain temps, la mention "HF Connect" (Connexion haute fréquence) s'affiche et l'appareil revient à la source précédente.

Une fois l'enregistrement de votre téléphone portable terminé, le répertoire

du téléphone est automatiquement chargé dans cet appareil. (Dans le cas contraire, chargez-le à partir du téléphone portable.)

KDC-X595 **KDC-448U**

- 1 Enregistrer le téléphone portable dans l'appareil à partir du téléphone (paire). Sélectionnez "KCA-BT200" ou "KCA-BT300" dans la liste des appareils connectés.
- 2 Entrez le code PIN de cet appareil à partir du téléphone portable.
Le code PIN par défaut de cet appareil est "0000".
Une fois l'enregistrement de votre téléphone portable terminé, le répertoire du téléphone est automatiquement chargé dans cet appareil. (Dans le cas contraire, chargez-le à partir du téléphone portable.)

Liste des codes d'erreur

- "Device Full":
5 appareils Bluetooth ont déjà été enregistrés. Vous ne pouvez pas en enregistrer davantage.
- "PIN Code NG":
Le code PIN est erroné.
- "Connect NG":
Le téléphone portable ne peut pas être connecté avec l'appareil.
- "Pairing Failed":
Erreur de paireage.
- "Confirm phone":
Vous devez confirmer sur votre téléphone portable.

Appel d'un numéro du répertoire téléphonique

Composition d'un numéro de téléphone via le répertoire de votre téléphone.

(Si le répertoire du téléphone n'a pas été chargé dans cet appareil, chargez-le à partir du téléphone portable.)

1 **KDC-X895** **KDC-BT848U**
Appuyez sur la touche [].

KDC-X595 **KDC-448U**

Appuyez sur la touche [LOG] pendant au moins 1 seconde.

2 Tournez le **bouton de commande** et appuyez dessus lorsque "Phone Book" (Répertoire téléphonique) est affiché.

3 Tournez le **bouton de commande** pour sélectionner un numéro de téléphone. Poussez le **bouton de commande** vers la droite ou la gauche pour sélectionner le nom du correspondant.

Type de commande	Commande
Sélectionner un numéro de téléphone.	Tournez le bouton de commande .
Sélectionner selon la 1re lettre du nom.	Poussez le bouton de commande vers le haut ou vers le bas.
Valider un numéro de téléphone.	Appuyez sur le bouton de commande .

4 **KDC-X895** **KDC-BT848U**
Appuyez sur la touche [].

KDC-X595 **KDC-448U**

Appuyez sur le **bouton de commande**.

Répondre à un appel téléphonique

KDC-X895 **KDC-BT848U**
Appuyez sur la touche [].

KDC-X595 **KDC-448U**

Appuyez sur le **bouton de commande**.

Mettre fin à un appel

KDC-X895 **KDC-BT848U**
Appuyez sur la touche [].

KDC-X595 **KDC-448U**

Appuyez sur la touche [SRC].

Accessoires pour l'installation

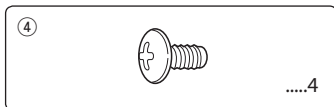
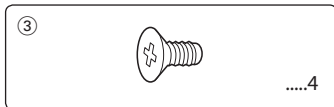
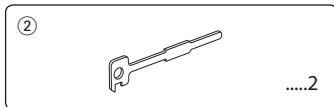
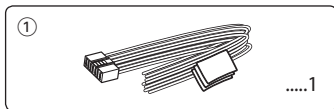

Avant installation

▲ AVERTISSEMENT

- L'appareil ne peut être installé que dans un véhicule doté d'une alimentation 12 V CC avec borne négative reliée à la masse.
- Si vous connectez le fil d'allumage (rouge) et le dil de batterie (jaune) au châssis de la voiture (masse), vous risquez de causer un court-circuit qui peut provoquer un incendie. Connectez toujours ces fils à la source d'alimentation passant par la boîte à fusibles.

▲ ATTENTION

- Installez cet appareil sur la console de votre véhicule.
- Ne touchez pas les pièces métalliques de cet appareil pendant et quelques instants après l'utilisation de cet appareil. Les pièces métalliques, telles que le dissipateur thermique et le boîtier, peuvent être très chauds.
- Le montage et le câblage de ce produit nécessitent des compétences et de l'expérience. Pour des raisons de sécurité, laissez un professionnel effectuer les travaux de montage et de câblage.
- Si vous rencontrez des problèmes pendant l'installation, consultez votre revendeur Kenwood. Débranchez la borne négative de la batterie et effectuez tous les raccordements électriques avant d'installer l'appareil.
- Isolez les fils non connectés avec un ruban de vinyle ou un autre matériel similaire. Pour éviter tout court-circuit, ne retirez pas les capuchons des extrémités des fils non connectés ou des bornes.
- Assurez-vous après l'installation que cet appareil est bien relié à la masse du châssis du véhicule.
- Si un fusible saute, assurez-vous d'abord que les fils n'ont pas causé de court-circuit, puis remplacez le fusible défectueux par un nouveau de même calibre.
- Si deux haut-parleurs seulement sont raccordés au système, raccordez les fils soit aux deux bornes de sortie avant, soit

- aux deux bornes de sortie arrière (c.à.d. ne mélangez pas l'avant et l'arrière). Si vous raccordez, par exemple, le fil ⊕ du haut-parleur gauche à une borne de sortie avant, ne raccordez pas le fil ⊖ à une borne de sortie arrière.
- Raccordez chaque fil de haut-parleur à la borne correspondante. L'appareil peut être endommagé ou ne pas fonctionner correctement si vous mélangez les fils négatifs ⊖ ou si vous les mettez à la masse sur n'importe quelle pièce métallique du véhicule.
 - N'utilisez pas vos propres vis. N'utilisez que les vis fournies. De mauvaises vis peuvent endommager l'appareil.
 - Si l'allumage de votre voiture n'a pas de position ACC, connectez les fils d'allumage à une source d'alimentation qui peut être mise sous tension et hors tension avec la clé de contact. Si vous connectez le fil d'allumage à une source d'alimentation permanente, comme un fil de batterie, la batterie risque de se décharger.
 - Si la console est équipée d'un couvercle, assurez-vous d'installer l'appareil de façon à ce que la façade ne touche pas le couvercle lors de la fermeture ou de l'ouverture de celui-ci.
 - Une fois l'appareil installé, contrôlez que les feux stop, les clignotants, les essuie-glaces, etc. du véhicule fonctionnent correctement.
 - Montez l'appareil selon un angle de 30° ou moins.
 - La qualité de réception peut diminuer si des objets métalliques se trouvent à proximité de l'antenne Bluetooth. (KDC-X895, KDC-BT848U uniquement)

Pour une bonne réception

Pour assurer une bonne réception, veuillez tenir compte des remarques suivantes :

- Communiquez avec le téléphone portable à une distance en visibilité directe de 10 m au maximum. La portée de communication diminue selon l'environnement. La portée de communication diminue également lorsqu'un obstacle se trouve entre cet appareil et le téléphone portable. La portée de communication maximale (10 m) indiquée ci-dessus n'est pas toujours garantie.
- La présence d'une station radio ou d'un émetteur-récepteur portable (talkie-walkie) à proximité peut entraîner des interférences avec la communication en raison d'un signal trop fort.

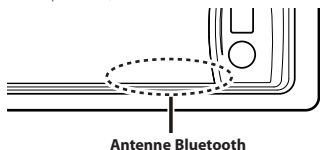

Antenne Bluetooth

Connexion des fils aux bornes

Vers le changeur de disques Kenwood/
Accessoire externe en option



Pour le raccordement de ces fils,
veuillez consulter les modes d'emploi
correspondants.



- Impédance des haut-parleurs : 4 – 8 Ω
- Courant d'alimentation maximal pour la prise USB : 500 mA

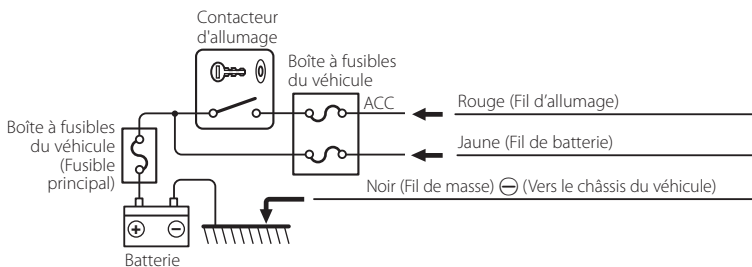
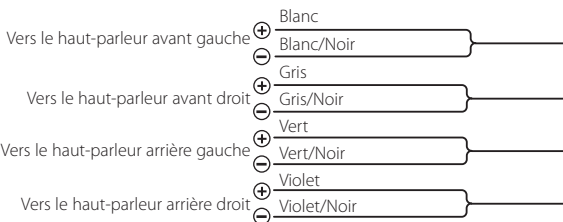

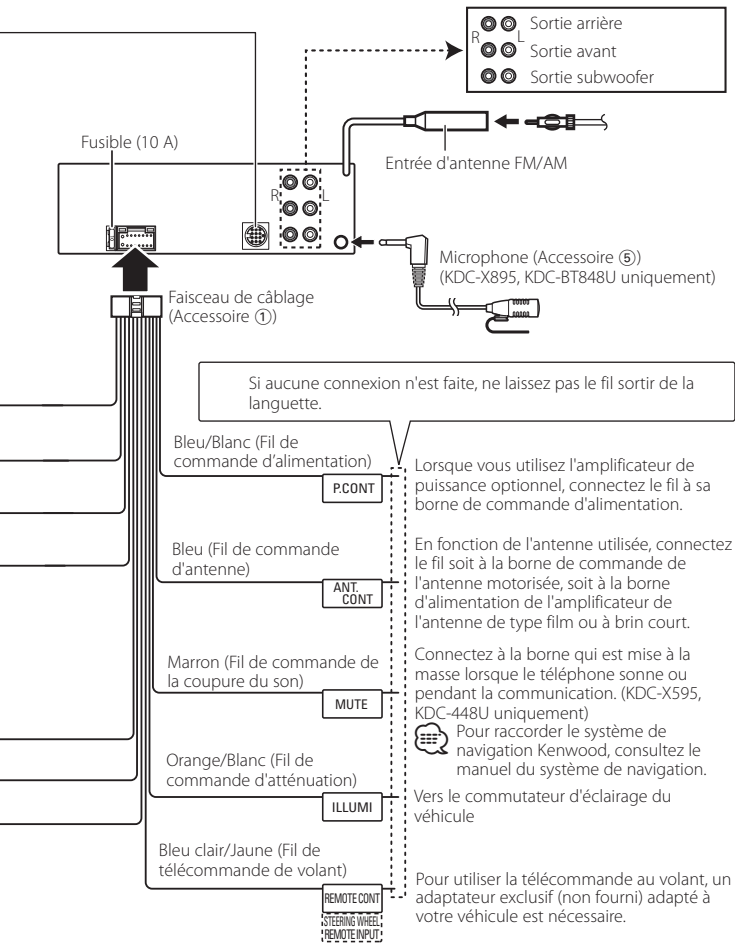

Installation/Retrait de l'appareil

Voitures non japonaises

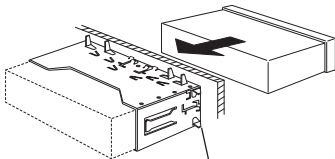

Tordre les languettes du manchon de montage avec un tournevis ou un outil similaire et fixer le manchon.



- Assurez-vous que l'appareil est solidement fixé. Si l'appareil est instable, il risque de ne pas fonctionner correctement (par ex. le son risque d'être coupé).

Voitures japonaises

- Reportez-vous à la section <Retrait du cadre en caoutchouc dur> et retirez le cadre.
- Alignez les trous de l'appareil (2 emplacements de chaque côté) avec les supports de fixation du véhicule, puis fixez l'appareil avec les vis fournies.

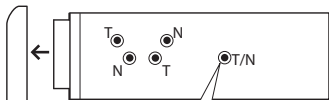

T : Voitures Toyota
N : Voitures Nissan

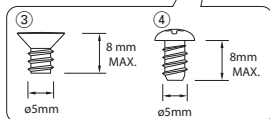

Accessoire ③... pour voitures Nissan
Accessoire ④... pour voitures Toyota

Retrait du cadre en caoutchouc dur

- Engagez les ergots de l'outil de retrait et décrochez les deux verrous du haut. Soulevez et tirez le cadre vers l'avant comme montré sur la figure.

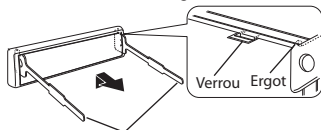

Outil de retrait (accessoire ②)

- Lorsque le haut du cadre est dégagé, décrochez les deux endroits du bas.



- Le cadre peut être retiré par le bas de la même manière.

Retrait de l'appareil

- Reportez-vous à la section <Retrait du cadre en caoutchouc dur> et retirez le cadre.
- Retirez la façade.
- Insérez les deux outils de retrait profondément dans les fentes de chaque côté comme indiqué.
- Abaissez l'outil de retrait et tirez l'appareil à moitié tout en poussant l'outil vers l'intérieur.

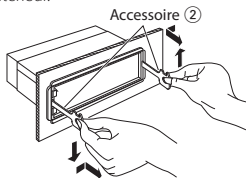

- Faites attention de ne pas vous blesser avec les ergots de l'outil de retrait.
- Retirez complètement l'appareil avec les mains en faisant attention de ne pas le laisser tomber.

Montage du microphone

- 1 Contrôlez la position de montage du microphone (accessoire ⑤).
- 2 Nettoyez la surface de montage afin d'éliminer toute trace de gras ou de poussière.
- 3 Montez le microphone.
- 4 Reliez le câble à l'appareil en le fixant en plusieurs endroits avec du ruban adhésif ou équivalent.



- Montez le microphone aussi loin que possible du téléphone portable.

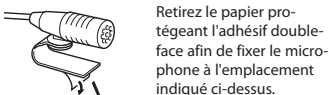
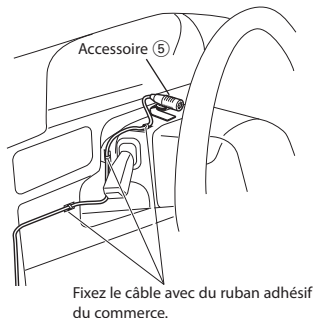

Annexe

À propos des fichiers audio

- Fichiers audio compatibles AAC-LC (.m4a), MP3 (.mp3), WMA (.wma)
- Supports de disque compatibles CD-R/RW/ROM
- Formats de fichiers de disques compatibles ISO 9660 niveau 1/2, Joliet, Romeo, nom de fichier long.
- Périphériques USB compatibles Périphériques de stockage de masse USB
- Systèmes de fichier de périphérique USB compatibles FAT16, FAT32

Un guide sur les fichiers audio est disponible sur le site www.kenwood.com/cs/ce/audiofile/.

iPod/iPhone pouvant être connectés à cet appareil

Made for

- iPod touch (4th generation)
- iPod touch (3rd generation)
- iPod touch (2nd generation)
- iPod touch (1st generation)
- iPod classic
- iPod with video
- iPod nano (6th generation)
- iPod nano (5th generation)
- iPod nano (4th generation)
- iPod nano (3rd generation)
- iPod nano (2nd generation)
- iPod nano (1st generation)
- iPhone 4
- iPhone 3GS
- iPhone 3G
- iPhone

Pour plus d'informations sur la compatibilité des logiciels iPod/iPhone, rendez-vous sur le site www.kenwood.com/cs/ce/ipod/.

Índice

Acerca de la guía de inicio rápido.....	30
Antes de usar	31
Preparación.....	32
Funciones básicas	33
Reproducción de música (CD/USB/iPod).....	34
Escuchar la radio.....	35
Dispositivo manos libres	36
Instalación de accesorios	38
Antes de la instalación	38
Conexión de cables a los terminales...40	
Instalación/Desmontaje de la unidad	42
Instalación de la unidad del micrófono	43
Apéndice	43

Acerca de la guía de inicio rápido

En esta guía de inicio rápido se explican las funciones básicas de esta unidad. Si precisa información sobre alguna función no descrita en esta guía, consulte el manual de instrucciones correspondiente disponible en <http://manual.kenwood.com/edition/im327>.

Para consultar el manual de instrucciones, será necesario un PC en el que se haya instalado Microsoft® Windows XP/Vista/7 o un Mac OS X® 10.4, así como el software Adobe® Reader™ 7.1, Adobe® Acrobat® 7.1 o posterior.

El manual de instrucciones está sujeto a cambios por modificaciones de las especificaciones, etc. Asegúrese de descargar la última edición del manual de instrucciones.

PRECAUCIÓN

- Mantenga la batería fuera del alcance de los niños y en su embalaje original hasta que esté listo para su uso. Deseche diligentemente las baterías usadas. En caso de ingestión, póngase en contacto con un médico inmediatamente.
- No deje la batería cerca del fuego o expuesta a la luz solar directa. Puede producirse un incendio, una explosión o un calor excesivo.
- No deje el mando a distancia en superficies calientes como el salpicadero.
- Existe peligro de explosión si la batería de litio se sustituye de forma incorrecta. Sustituya la batería únicamente por otra del mismo tipo o un tipo equivalente.

Antes de usar

▲ ADVERTENCIA

Para evitar el riesgo de lesiones y/o fuego, observe las siguientes precauciones:

- Detenga el coche antes de comenzar a utilizar la unidad.
- Para evitar cortocircuitos, nunca coloque ni deje objetos metálicos (por ejemplo, monedas o herramientas metálicas) dentro de la unidad.

▲ PRECAUCIÓN

- Ajuste el volumen a un nivel que le permita oír los sonidos procedentes del exterior. Conducir con el volumen demasiado alto puede provocar un accidente.
- Retire la suciedad del panel con un paño suave o una gamuza seca. La no observación de esta precaución puede provocar daños en el monitor o en la unidad.

Limpieza del conector

Elimine la suciedad del conector de la unidad y del panel. Use un algodón o un paño.

Condensación

Si el aire acondicionado del coche está encendido, se puede producir condensación de humedad en la lente del láser. Esto puede provocar errores en la lectura del disco. En tal caso, retire el disco y espere hasta que la humedad se evapore.

Notas

- Si tiene problemas durante la instalación, consulte con su distribuidor Kenwood.
- Cuando compre accesorios opcionales, verifique antes con su distribuidor Kenwood que dichos accesorios funcionan con su modelo en su área.
- Pueden mostrarse en pantalla caracteres de conformidad con la norma ISO 8859-1.
- Las ilustraciones de la pantalla de visualización y del panel que aparecen en este manual son solo ejemplos que se utilizan para explicar claramente la forma en la cual se utilizan los controles. Por lo tanto, lo que aparece en la pantalla en las ilustraciones puede diferir de lo que aparece realmente

en la pantalla del equipo; asimismo, algunas de las ilustraciones de la pantalla pueden no ser aplicables.

Acerca de los discos utilizados en esta unidad

- Esta unidad solo puede reproducir los CD con



- No se pueden utilizar los siguientes discos:
 - Discos que no sean redondos
 - Discos coloreados en la superficie de grabación o discos que estén sucios
 - Discos regrabables/reescribibles que no hayan sido finalizados. (Para obtener detalles sobre el proceso de finalización, consulte su software de escritura de discos y el manual de instrucciones de su grabador de discos).
 - Discos de 8 cm (3 pulgadas). (Intentar insertar uno con un adaptador puede provocar una avería).

Manejo de los discos

- No toque la superficie de grabación del disco.
- No pegue cintas, etc. sobre el disco ni utilice un disco con cinta pegada sobre él.
- No utilice accesorios para el disco.
- No utilice disolventes para limpiar los discos. Use un paño suave o una gamuza seca.
- Limpie desde el centro del disco hacia el exterior.
- Cuando extraiga los discos de esta unidad, tire de ellos en sentido horizontal.
- Elimine las rebabas del orificio central y del borde del disco antes de insertarlo.

Cómo reiniciar su unidad

Si la unidad no funciona correctamente, pulse el botón de reinicio. La unidad se restaura a los ajustes de fábrica al pulsar el botón de reinicio.

Botón de reinicio

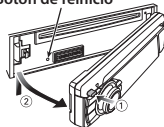

Preparación

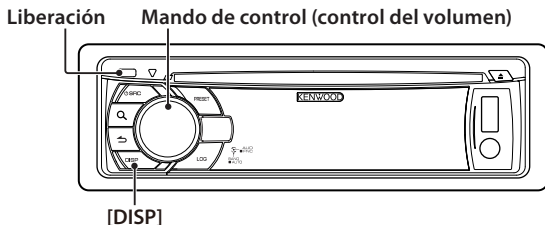

Salga del modo de demostración

Desconecte el modo de demostración cuando utilice la unidad por primera vez después de la instalación.

- 1 Pulse el **mando de control** para salir del modo de demostración cuando aparezca el mensaje "To Cancel DEMO Press the volume knob" (aprox. 15 segundos).
- 2 Gire el **mando de control** y púselo cuando se muestre "YES".
El modo de demostración también puede cancelarse en el modo de configuración de las funciones. Consulte <Ajuste del modo de demostración> en el manual de instrucciones.

Ajuste del reloj

- 1 Pulse el botón **[DISP]** repetidas veces para visualizar el reloj.
- 2 Pulse el botón **[DISP]** durante al menos 1 segundo.
- 3 Gire el **mando de control** para ajustar la hora y, a continuación, púselo.
- 4 Gire el **mando de control** para ajustar el minuto y, a continuación, púselo.

Cómo extraer y cómo colocar la placa frontal

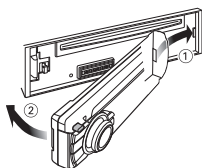
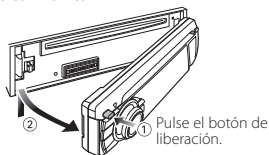

- Extraiga la placa frontal después de pulsar el botón de liberación; en caso contrario, podría caerse debido a la vibración.
- La placa frontal es una pieza de precisión y puede resultar dañada por golpes o sacudidas.
- Guarde la placa frontal en su estuche cuando no la tenga conectada.
- No deje la placa frontal desmontada (ni su estuche) en lugares expuestos a la luz directa del sol o excesivamente húmedos o calurosos. Además deberá evitar sitios con mucho polvo o la posibilidad de que se derrame agua sobre ella.

Funciones básicas

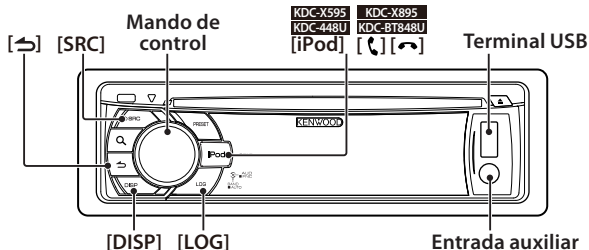

Encendido

Encienda la unidad pulsando el botón [SRC].

Mantenga pulsado el botón [SRC] durante al menos 1 segundo para apagar la unidad.

Selección de fuente

Pulse el botón [SRC] para pasar de una fuente a otra.

Sintonizador ("TUNER" o "HD RADIO") → USB ("USB") o iPod ("iPod") → CD ("CD") → Entrada auxiliar ("AUX") → Modo de espera ("STANDBY") → Sintonizador...

Cuando se conecta un accesorio opcional, aparece el nombre de cada dispositivo que sirve de fuente.

KDC-X595 **KDC-448U**

Pulse el botón [iPod] para cambiar la fuente a iPod.

Las fuentes "CD" e "iPod" pueden seleccionarse cuando todas las fuentes estén listas para reproducirse.

Volumen

Gire el **mando de control** para ajustar el volumen.

Terminal USB

Podrá conectar un dispositivo USB o un iPod.

Se recomiendan CA-U1EX o KCA-iP102 (accesorios opcionales) para conectar un dispositivo USB o un iPod.

Entrada auxiliar

Es posible conectar un dispositivo de audio portátil con un conector mini estéreo (3,5 mm ø).

Selección de la visualización

Cada vez que se pulsa el botón [DISP], la pantalla cambia entre 5 tipos de pantallas distintos.

Eso permite cambiar la información que se va a visualizar. Consulte <Ajustes de la visualización> en el manual de instrucciones.

Desplazamiento del texto de visualización

Mantenga pulsado el botón [DISP] para ir pasando el texto del CD o del archivo de audio.

Recuperación de la memoria de registro

Las funciones previamente utilizadas se registran automáticamente en la memoria y se visualizan como una lista.

- 1 Pulse el botón [LOG].
- 2 Gire el **mando de control** y púselo cuando se muestre la función registrada que desee. Para cancelar la recuperación de la memoria de registro, pulse [↩]. Los registros se pueden guardar o eliminar. Consulte <Memoria de registro> en el manual de instrucciones.

Reproducción de música (CD/USB/iPod)

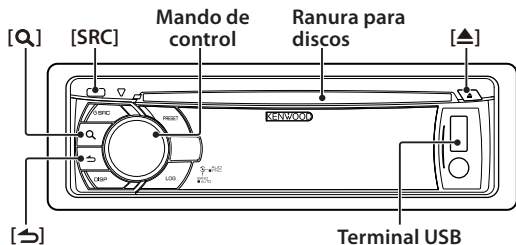

Reproducción de un disco

Introduzca el disco en la **ranura para discos**.

Una vez introducido el disco, la fuente cambia automáticamente y comienza la reproducción de una canción.

Reproducción de un dispositivo USB/iPod

Conecte un dispositivo USB o un iPod en el **terminal USB**.

Una vez conectado el dispositivo, la fuente cambia automáticamente y empieza a reproducirse una canción.

Selección de una carpeta de archivos de audio

Pulse el **mando de control** hacia arriba o hacia abajo para seleccionar una carpeta.

Selección de una canción

Pulse el **mando de control** hacia la derecha o hacia la izquierda para seleccionar una canción (pista o archivo).

Avance o retroceso rápido de la canción

Pulse y mantenga presionado el **mando de control** hacia la derecha o hacia la izquierda para avanzar o retroceder rápidamente la reproducción del archivo de audio que contiene las canciones (pistas o archivos).

Pausa y reproducción

Pulse el botón [↵] para hacer una pausa o para reanudar la reproducción (pista o archivo).

Búsqueda de música

Búsqueda de la canción que desea reproducir.

- 1 Pulse el botón [Q].
- 2 Busque la música.

Tipo de operación	Operación
Desplazamiento entre los elementos	Gire el mando de control .
Selección del elemento	Pulse el mando de control .
Volver al elemento anterior	Pulse el botón [↵].

Para cancelar la operación de búsqueda de música de archivos de audio o para cancelar la operación de búsqueda de música de iPod, pulse el botón [↵] durante al menos 1 segundo.

Extracción del disco

Pulse el botón [▲] para expulsar un disco.

Extracción del dispositivo USB

Pulse el botón [SRC] para cambiar la fuente a un dispositivo que no sea USB y, a continuación, extraiga el dispositivo USB. Los datos contenidos en el dispositivo USB pueden resultar dañados si lo retira mientras lo está utilizando como fuente activa.

Escuchar la radio

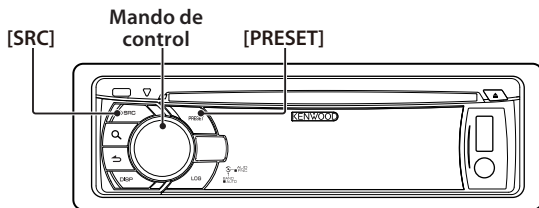

Selección de una fuente del sintonizador

Pulse el botón **[SRC]** para seleccionar "TUNER".

Selección de la banda

Pulse el **mando de control** hacia abajo para cambiar la banda (FM o AM).

Selección de una emisora

Pulse el **mando de control** hacia la izquierda y hacia la derecha para seleccionar la emisora que desee escuchar. El modo de sintonización se puede modificar. Consulte <Configuración del modo de búsqueda> en el manual de instrucciones.

Memoria de presintonización de emisoras

- 1 Pulse el **mando de control** hacia abajo para cambiar la banda (FM o AM).
- 2 Pulse el **mando de control** hacia la izquierda y hacia la derecha para seleccionar la emisora que desee memorizar.
- 3 Pulse el botón **[PRESET]**.
Vuelva a pulsar el botón **[PRESET]** para acceder al modo de presintonización de emisoras combinadas. En este modo se pueden guardar diferentes bandas y fuentes del sintonizador (Radio, Sirius, XM, etc.) en la misma capa de presintonización.

Esto le permite recuperar la emisora deseada sin tener que cambiar la banda ni las fuentes del sintonizador. En el modo de presintonización de emisoras combinadas se puede presintonizar un máximo de 6 emisoras.

- 4 Gire el **mando de control** para seleccionar el número presintonizado (FM: "01" – "18"; AM: "01" – "06") y, a continuación, pulse el **mando de control** durante al menos 2 segundos.

Recuperación de las emisoras de la memoria

- 1 Pulse el **mando de control** hacia abajo para cambiar la banda (FM o AM).
- 2 Pulse el botón **[PRESET]**.
- 3 Gire el **mando de control** para seleccionar el número presintonizado (FM: "01" – "18"; AM: "01" – "06") y, a continuación, pulse el **mando de control**.

Dispositivo manos libres

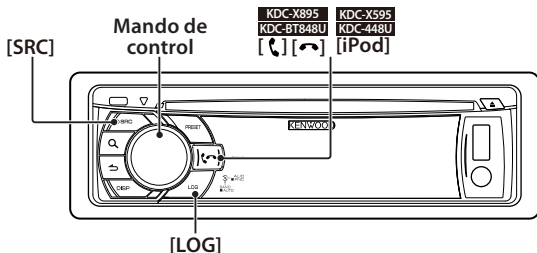

Registro del teléfono móvil

Registre su teléfono móvil Bluetooth en esta unidad.

KDC-X895 **KDC-BT848U**

- 1 Pulse el botón [] durante al menos 1 segundo.
Se iniciará la búsqueda de un teléfono móvil. El proceso requiere un cierto tiempo (decenas de segundos o varios minutos).
- 2 Pulse el **mando de control** cuando se muestre el nombre del modelo de su teléfono móvil.
- 3 Introduzca el código PIN de su teléfono móvil.

Tipo de operación	Operación
Seleccionar números.	Gire el mando de control .
Desplazarse al siguiente dígito.	Pulse el mando de control hacia la derecha.
Borrar el último dígito.	Pulse el mando de control hacia la izquierda.
Transmitir el código PIN.	Pulse el mando de control .

Se iniciará la conexión a su teléfono móvil. Tras un cierto tiempo la unidad mostrará "HF Connect" y, a continuación, volverá a la fuente anterior.

Cuando haya finalizado el registro de su teléfono móvil, la agenda telefónica del teléfono móvil se descargará automáticamente a esta unidad. (Si la agenda telefónica no se ha descargado a

esta unidad, utilice el teléfono móvil para descargarla).

KDC-X595 **KDC-448U**

- 1 Mediante el teléfono móvil, registre la unidad de manos libres (emparejamiento). Seleccione "KCA-BT200" o "KCA-BT300" en la lista de unidades conectadas.
- 2 Escriba el código PIN de esta unidad desde el teléfono móvil.
El código PIN predeterminado de esta unidad es "0000".
Cuando haya finalizado el registro de su teléfono móvil, la agenda telefónica del teléfono móvil se descargará automáticamente a esta unidad. (Si la agenda telefónica no se ha descargado a esta unidad, utilice el teléfono móvil para descargarla).

Relación de códigos de error

- "Device Full":
Ya se han registrado 5 dispositivos Bluetooth. No se han registrado más dispositivos Bluetooth.
- "PIN Code NG":
El código PIN es incorrecto.
- "Connect NG":
No puede conectarse la unidad en el dispositivo.
- "Pairing Failed":
Error de emparejamiento.
- "Confirm phone":
Su teléfono móvil le solicita confirmación.

Llamar a un número guardado en la agenda telefónica

Marque el número de teléfono de la agenda telefónica de su teléfono móvil.

Si la agenda telefónica no se ha descargado automáticamente a esta unidad, utilice el teléfono móvil para descargarla.

1 **KDC-X895** **KDC-BT848U**

Pulse el botón [].

KDC-X595 **KDC-448U**

Pulse el botón [LOG] durante al menos 1 segundo.

2 Gire el **mando de control** y púlselo cuando se muestre "Phone Book".

3 Gire el **mando de control** para seleccionar el número de teléfono.

Pulse el **mando de control** hacia la derecha o hacia la izquierda para seleccionar el nombre del destinatario de la llamada.

Tipo de operación	Operación
Seleccionar el número de teléfono.	Gire el mando de control .
Seleccionar la inicial.	Presione el mando de control hacia arriba o hacia abajo.
Determinar el número de teléfono.	Pulse el mando de control .

4 **KDC-X895** **KDC-BT848U**

Pulse el botón [].

KDC-X595 **KDC-448U**

Pulse el **mando de control**.

Respuesta a una llamada

KDC-X895 **KDC-BT848U**

Pulse el botón [].

KDC-X595 **KDC-448U**

Pulse el **mando de control**.

Cortar llamadas

KDC-X895 **KDC-BT848U**

Pulse el botón [].

KDC-X595 **KDC-448U**

Pulse el botón [SRC].

Instalación de accesorios **Antes de la instalación**

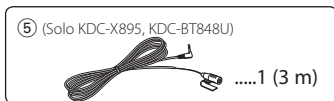
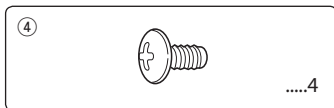
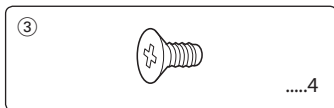
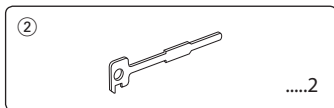
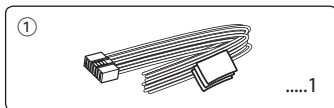

▲ **ADVERTENCIA**

- La unidad solo se puede instalar en un coche que disponga de una fuente de alimentación de 12 V CC con conexión a tierra negativa.
- Si conecta el cable de encendido (rojo) y el cable de la batería (amarillo) al chasis del automóvil (tierra), podría producir un cortocircuito y esto, a su vez, un incendio. Conecte siempre esos cables a la fuente de alimentación que pasa por la caja de fusibles.

▲ **PRECAUCIÓN**

- Instale esta unidad en la consola de su vehículo.
- No toque las partes metálicas de la unidad mientras la esté utilizando ni poco después de utilizarla. Las partes metálicas, tales como el disipador de calor o la carcasa, pueden estar muy calientes.
- La instalación y el cableado de este producto requieren de habilidad y experiencia. Por motivos de seguridad, deje la labor de montaje y conexión de cables en manos de profesionales.
- Si tiene problemas durante la instalación, consulte a su distribuidor de Kenwood. Desconecte el terminal negativo de la batería y establezca todas las conexiones eléctricas antes de instalar la unidad.
- Aísle los cables no conectados con una cinta de vinilo u otros materiales similares. Para evitar cortocircuitos, no retire las tapas de los extremos de los cables o terminales no conectados.
- Después de la instalación compruebe otra vez que esta unidad está conectada a tierra a través del chasis del coche.
- Si se funde el fusible, asegúrese en primer lugar de que los cables no se están tocando y causando un cortocircuito y, a continuación, reemplace el fusible usado por otro del mismo amperaje.
- Si se han conectado solamente dos altavoces al sistema, enchufe los conectores a ambos terminales de salida delanteros o a ambos terminales de salida traseros (es decir, no

mezcle terminales delanteros y traseros). Por ejemplo, si enchufa el conector ⊕ del altavoz izquierdo a un terminal de salida delantero, no enchufe el conector ⊖ del altavoz derecho a un terminal de salida trasero.

- Conecte los cables de los altavoces a los terminales que les corresponden. La conexión compartida de los cables o la conexión a tierra de los mismos a través de cualquier parte metálica del automóvil pueden dañar la unidad o impedir su correcto funcionamiento.
- No utilice sus propios tornillos. Utilice solo los tornillos suministrados. El uso de tornillos diferentes podría causar daños en la unidad.
- Si el encendido de su automóvil no está provisto de la posición de contacto, conecte los cables de encendido a una fuente de alimentación que pueda conectarse y desconectarse con la llave de encendido. Si conecta el cable de encendido a una fuente de alimentación que recibe un suministro constante de corriente, tales como los cables de la batería, la batería podría descargarse.
- Si la consola tiene una tapa, asegúrese de instalar la unidad de modo que la placa frontal no golpee la tapa al abrir y cerrar.
- Después de instalar la unidad, compruebe que las luces de freno, las luces intermitentes, el limpiaparabrisas, etc. funcionen satisfactoriamente.
- Instale la unidad en un ángulo de 30° o menos.
- La recepción podría ser baja si existen objetos metálicos cerca de la antena Bluetooth. (Solo KDC-X895, KDC-BT848U)

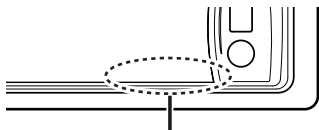

Unidad de antena Bluetooth

Para una buena recepción

Para garantizar una buena recepción, tenga en cuenta lo siguiente:

- Comuníquese con el teléfono móvil dentro de la distancia de línea de visibilidad directa de 10 m (30 pies). El intervalo de comunicación puede acortarse en función del entorno de la zona. El intervalo de comunicación también puede acortarse cuando hay un obstáculo entre esta unidad y el teléfono móvil. El intervalo de comunicación máximo mencionado anteriormente (10 m) no siempre está garantizado.
- Una estación emisora o un walkie-talkie situado en los alrededores pueden interferir en la comunicación debido a una señal demasiado fuerte.

Conexión de cables a los terminales

Al cambiador de discos Kenwood/
Accesorio opcional externo

Para conectar estos cables,
consulte los manuales de
instrucciones pertinentes.



- Impedancia del altavoz: 4 – 8 Ω
- Corriente máxima de suministro del terminal USB: 500 mA

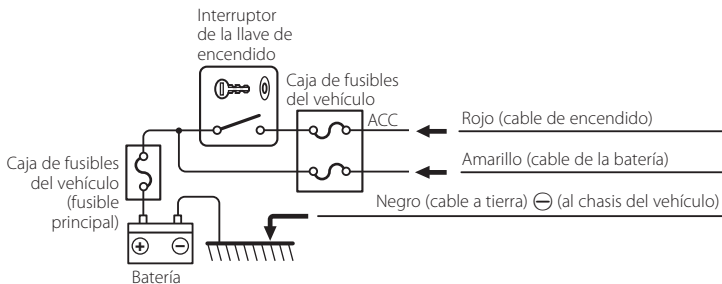
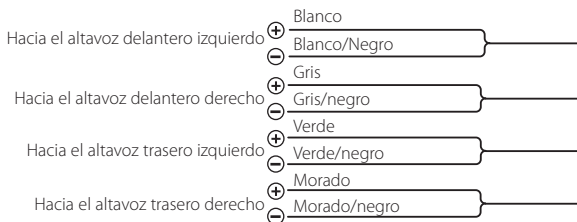

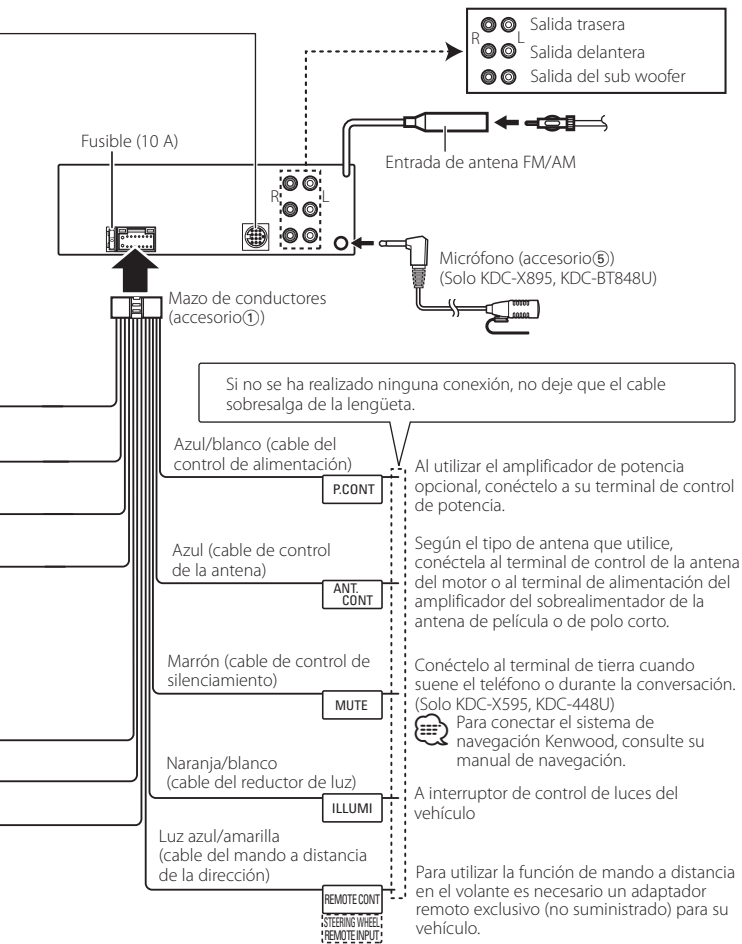

Instalación/Desmontaje de la unidad

Automóviles no japoneses

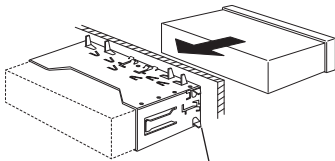

Doble las lengüetas del manguito de montaje con un destornillador o similar y fíjelo.



- Asegúrese de que la unidad esté firmemente instalada en su lugar. Si está instalada de forma inestable, podrían ocurrir fallos de funcionamiento (p. ej., saltos de sonido).

Automóviles japoneses

- 1 Consulte la sección <Extracción del marco de goma rígida> y, a continuación, retire el marco de goma rígida.
- 2 Alinee los orificios de la unidad (dos ubicaciones a cada lado) con el soporte de montaje del vehículo y fíjelo a la unidad con los tornillos accesorios.

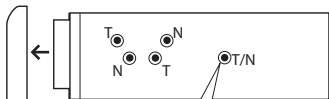

T: Automóviles Toyota
N: Automóviles Nissan

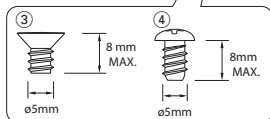

Accesorio ③...para automóviles Nissan
Accesorio ④...para automóviles Toyota

Extracción del marco de goma rígida

- 1 Enganche las uñas de agarre en la herramienta de extracción y quite los dos enganches del nivel superior. Suba el bastidor y tire de él hacia delante tal como se indica en la imagen.

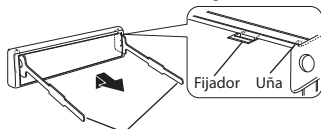

Herramienta de extracción (acesorio ②)

- 2 Después de extraer la parte superior, libere de la misma manera las dos posiciones inferiores.



- Se puede quitar el marco desde la parte de abajo de la misma forma.

Desmontaje de la unidad

- 1 Consulte la sección <Extracción del marco de goma rígida> y, a continuación, retire el marco de goma rígida.
- 2 Extraiga la placa frontal.
- 3 Inserte las dos herramientas de extracción profundamente en las ranuras de cada lado, tal y como se muestra.
- 4 Mueva la herramienta de extracción hacia abajo, y extraiga la unidad hasta la mitad mientras presiona hacia dentro.

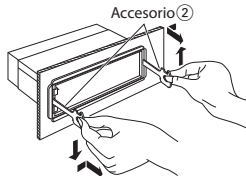

- Preste atención para no lastimarse con las uñas de agarre de la herramienta de extracción.
- 5 Termine de sacar la unidad con las manos, prestando atención para no dejarla caer.

Instalación de la unidad del micrófono

- 1 Compruebe la posición de instalación del micrófono (accesorio ⑤).
- 2 Elimine el aceite y los restos de suciedad de la superficie de instalación.
- 3 Instale el micrófono.
- 4 Conecte el cable del micrófono a la unidad de forma segura en varias posiciones utilizando cinta adhesiva o material similar.



- Instale el micrófono lo más lejos posible del teléfono móvil.

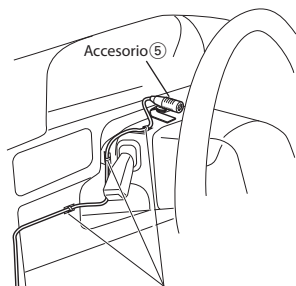

Fije un cable con una cinta adhesiva de uso comercial.

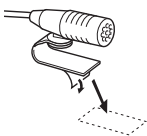

Quite el papel de liberación de la cinta adhesiva de doble cara para pegarlo en el lugar que se muestra arriba.



Ajuste la dirección del micrófono hacia el conductor.

Apéndice

Acerca de los archivos de audio

- Archivos de audio que pueden reproducirse AAC-LC (.m4a), MP3 (.mp3), WMA (.wma)
- Medio de disco reproducible CD-R/RW/ROM
- Formato de archivo de disco reproducible ISO 9660 Nivel 1/2, Joliet, Romeo, nombre de archivo largo.
- Dispositivos USB que pueden reproducirse Clase de almacenamiento masivo USB
- Sistema de archivos del dispositivo USB reproducible FAT16, FAT32

Puede encontrar un manual en línea acerca de los archivos de audio en el sitio web www.kenwood.com/cs/ce/audiofile/.

Dispositivos iPod/iPhone que pueden conectarse a esta unidad

Made for

- iPod touch (4th generation)
- iPod touch (3rd generation)
- iPod touch (2nd generation)
- iPod touch (1st generation)
- iPod classic
- iPod with video
- iPod nano (6th generation)
- iPod nano (5th generation)
- iPod nano (4th generation)
- iPod nano (3rd generation)
- iPod nano (2nd generation)
- iPod nano (1st generation)
- iPhone 4
- iPhone 3GS
- iPhone 3G
- iPhone

Para obtener información sobre la compatibilidad del software iPod/iPhone, visite www.kenwood.com/cs/ce/ipod/.

▲ CAUTION

Use of controls or adjustments or performance of procedures other than those specified herein may result in hazardous radiation exposure.

In compliance with Federal Regulations, following are reproductions of labels on, or inside the product relating to laser product safety.

Kenwood Corporation
2967-3, ISHIKAWA-MACHI,
HACHIOJI-SHI
TOKYO, JAPAN

KENWOOD CORP. CERTIFIES THIS EQUIPMENT
CONFORMS TO DHHS REGULATIONS N0.21 CFR
1040. 10, CHAPTER 1, SUBCHAPTER J.

Location : Top plate

FCC WARNING

This equipment may generate or use radio frequency energy. Changes or modifications to this equipment may cause harmful interference unless the modifications are expressly approved in the instruction manual. The user could lose the authority to operate this equipment if an unauthorized change or modification is made.

FCC NOTE

This equipment has been tested and found to comply with the limits for a Class B digital device, pursuant to Part 15 of the FCC Rules. These limits are designed to provide reasonable protection against harmful interference in a residential installation. This equipment may cause harmful interference to radio communications, if it is not installed and used in accordance with the instructions. However, there is no guarantee that interference will not occur in a particular installation. If this equipment does cause harmful interference to radio or television reception, which can be determined by turning the equipment off and on, the user is encouraged to try to correct the interference by one or more of the following measures:

- Reorient or relocate the receiving antenna.
- Increase the separation between the equipment and receiver.
- Connect the equipment into an outlet on a circuit different from that to which the receiver is connected.
- Consult the dealer or an experienced radio/TV technician for help.

IC (Industry Canada) Notice

Operation is subject to the following two conditions:

- (1) This device may not cause interference, and
- (2) this device must accept any interference, including interference that may cause undesired operation of the device.

The term "IC: " before the certification/registration number only signifies that the Industry Canada technical specification were met.

- Contains Transmitter Module
FCC ID : RKXCK5000NVA
- Contains Transmitter Module
IC: 5119A-CK5000NVA

CALIFORNIA, USA

This product contains a CR Coin Cell Lithium Battery which contains Perchlorate Material – special handling may apply. See www.dtscc.ca.gov/hazardouswaste/perchlorate



This symbol mark indicates that Kenwood manufactured this product so as to decrease harmful influence on the environment.

- "Made for iPod" and "Made for iPhone" mean that an electronic accessory has been designed to connect specifically to iPod or iPhone, respectively, and has been certified by the developer to meet Apple performance standards. Apple is not responsible for the operation of this device or its compliance with safety and regulatory standards. Please note that the use of this accessory with iPod or iPhone may affect wireless performance.
- iPhone, iPod, iPod classic, iPod nano, and iPod touch are trademarks of Apple Inc., registered in the U.S. and other countries.
- The "AAC" logo is a trademark of Dolby Laboratories.
- The Bluetooth word mark and logos are owned by the Bluetooth SIG, Inc. and any use of such marks by Kenwood Corporation is under license. Other trademarks and trade names are those of their respective owners.
- "Adobe Reader" is a trademark of Adobe Systems Incorporated.
- Ready to receive HD Radio™ broadcasts when connected to the KTC-HR300/ KTC-HR200/ KTC-HR100, sold separately.

Free Manuals Download Website

<http://myh66.com>

<http://usermanuals.us>

<http://www.somanuals.com>

<http://www.4manuals.cc>

<http://www.manual-lib.com>

<http://www.404manual.com>

<http://www.luxmanual.com>

<http://aubethermostatmanual.com>

Golf course search by state

<http://golfingnear.com>

Email search by domain

<http://emailbydomain.com>

Auto manuals search

<http://auto.somanuals.com>

TV manuals search

<http://tv.somanuals.com>