

KENWOOD

KCA-BT200

Bluetooth UNIT

INSTRUCTION MANUAL

APPAREIL Bluetooth

MODE D'EMPLOI

UNIDAD Bluetooth

MANUAL DE INSTRUCCIONES

Kenwood Corporation



Take the time to read through this instruction manual.

Familiarity with installation and operation procedures will help you obtain the best performance from your new Bluetooth unit.

For your records

Record the serial number, found on the back of the unit, in the spaces designated on the warranty card, and in the space provided below. Refer to the model and serial numbers whenever you call upon your Kenwood dealer for information or service on the product.

Model KCA-BT200 Serial number _____

US Residence Only

Register Online

Register your Kenwood product at
www.Kenwoodusa.com

© B64-4121-10/01 (KW/ EW)

Contents

Before use	3	Remote control	17
Basic Operation of hands-free phoning (Model-A)	4	Making a call	
Before Use		Receiving a call	
Making a call		Call waiting	
Receiving a call		During a call	
Call waiting		Bluetooth Audio	17
During a call		Before Use	
Other functions		Playing Bluetooth Audio	
Basic Operation of hands-free phoning (Model-B)	6	Operation of hands-free phoning (Model-E)	18
Before Use		Before Use	
Making a call		Hands-Free Control screen	
Receiving a call		Remote Controller	
Call waiting		Key Operation	
During a call		Making a call	
Other functions		Receiving a call	
Basic Operation of hands-free phoning (Model-C)	8	During a call	
Before Use		Other functions	
Making a call		Appendix	22
Receiving a call		Accessories/ Installation Procedure	24
Call waiting		Connection	25
During a call		Installation	25
Other functions		Troubleshooting Guide	26
Basic Operation of hands-free phoning (Model-D)	10	Specifications	27
Before Use			
Making a call			
Receiving a call			
During a call			
Other functions			
Function Operation	12		
Registering Bluetooth device			
Registering Special Bluetooth device			
Registering PIN Code			
Downloading the Phone Book			
Selecting the Bluetooth device You Wish to Connect			
Deleting a Registered Bluetooth device			
Displaying the Firmware Version			
Adding a voice dialing command			
Setting a Voice Command for Category			
Downloading the SMS			
SMS (Short Message Service)			

The Bluetooth word mark and logos are owned by the Bluetooth SIG, Inc. and any use of such marks by Kenwood Corporation is under license. Other trademarks and trade names are those of their respective owners.

Before use

▲WARNING

To prevent injury or fire, take the following precautions:

- To prevent a short circuit, never put or leave any metallic objects (such as coins or metal tools) inside the unit.
- Mounting and wiring this product requires skills and experience. For safety's sake, leave the mounting and wiring work to professionals.

▲CAUTION

To prevent damage to the machine, take the following precautions:

- Do not install the unit in a spot exposed to direct sunlight or excessive heat or humidity. Also avoid places with too much dust or the possibility of water splashing.

Notes

- If you experience problems during installation, consult your Kenwood dealer.
- The capital letters and small letters of the display can be reversed.
- The illustrations of the display and the panel appearing in this manual are examples used to explain more clearly how the controls are used. Therefore, what appears on the display in the illustrations may differ from what appears on the display on the actual equipment, and some of the illustrations on the display may be inapplicable.

Kenwood Receivers available for this unit

Operation methods are classified into groups by receiver (control unit) type.

First, refer to the model list in <Appendix> (page 22) to confirm the group of the operation you wish to perform.

Model-A, Model-B, Model-C, or Model-D

Refer to the relevant pages (<Basic Operation of hands-free phoning>). To use a Bluetooth audio player with this unit, refer to <Bluetooth Audio> (page 17).

Model-E

Refer to the relevant pages (<Operation of hands-free phoning>). To use a Bluetooth audio player with this unit, refer to <Bluetooth Audio> (page 17).

Model-F

After performing the operation mentioned on page 12, refer to the Instruction Manual for Control Unit. To use a Bluetooth audio player with this unit, refer to <Bluetooth Audio> (page 17).

Notes on selecting and deleting a Hands-Free Phone

- If a cell-phone is already selected, deselect it, and then select a different one.
- "BT200 FW****" and the firmware version are displayed in the cell-phone selection list. Although the same contents are displayed in the deletion list, they cannot be deleted.
- The audio player is displayed on the device list after the registration. However, the audio player on the list cannot be selected.

Model-G

Refer to the Instruction Manual for Control Unit.

About the Cell-Phone

This unit conforms to the following Bluetooth specifications:

Version	Bluetooth Standard Ver. 1.2
Profile	HFP (Hands Free Profile) OPP (Object Push Profile) PBAP (Phonebook Access Profile) SYNC (Synchronization Profile)

For the cell-phones verified for compatibility, access the following URL:

<http://www.kenwood.com/bt/information/>



- The units supporting the Bluetooth function have been certified for conformity with the Bluetooth Standard following the procedure prescribed by Bluetooth SIG. However, it may be impossible for such units to communicate with your cell-phone depending on its type.
- HFP is a profile used to make a hands-free call.
- OPP is a profile used to transfer data such as a phone book between units.

About the Bluetooth Audio player

This unit conforms to the following Bluetooth specifications:

Version	Bluetooth Standard Ver. 1.2
Profile	A2DP (Advanced Audio Distribution Profile) AVRCP (Audio/Video Remote Control Profile)



- A2DP is a profile designed to transfer the music from an audio player.
- AVRCP is a profile designed to control playback and selection of music by an Audio player.

Basic Operation of hands-free phoning (Model-A)

Before Use

- You need to register your cell-phone before using it with this unit. For more details, see <Registering Bluetooth device> (page 12).
- If you have registered two or more cell-phones, you need to select one of them. For more details, see <Selecting the Bluetooth device You Wish to Connect> (page 14).
- To use the Phone Book, it must be downloaded to this unit in advance. For details, see <Downloading the Phone Book> (page 13).
- For the method of operation in the Menu mode, refer to the Instruction Manual for Control Unit.
- For more information regarding the function with [📞] mark, see <Function note> (page 23).

Making a call

Dialing Method

1. Select dialing method item during Menu mode

Select the "DIALING MODE"/"D.MODE" display.

2. Select a dialing method

Press the [▶||] button.

• "NUMBER DIAL" » "PHONE BOOK1" » "PHONE BOOK2" » "OUT-CALL" » "IN-CALL" » "MISSED CALLS"

• "N-DIAL" » "PH-BOOK1" » "PH-BOOK2" » "OUT-CALL" » "IN-CALL" » "MIS-CALL"

▶ Methods of operations in the above modes are described below.

3. Exit the dialing method selection mode

Exit Menu mode.

▶ Dial a number (📞)

2-1. Select the "NUMBER DIAL"/"N-DIAL" display.

2-2. Enter a phone number

Press the number ([1] – [0]), #([FM]), *([AM]), or +([▶||]) button on the remote controller.

2-3. Make a call

Press the [DIRECT] button on the remote controller.

☞ You can input max 32 digits.

▶ Speed dialing (Preset dial)

2-1. Select the "NUMBER DIAL"/"N-DIAL" display.

2-2. Select the preset dial number

Press the [1] – [6] button.

2-3. Make a call

Press the [▶||] button for at least 1 second.

☞ You need to register the preset dial number. (page 5)

▶ Calling a number in the call log (📞)

- 2-1. Select the "OUT-CALL" (outgoing call), "IN-CALL" (incoming call), or "MISSED CALLS"/"MIS-CALL" (missed call) display.

2-2. Select a name or phone number

Push the Control knob towards up or down.

2-3. Make a call

Press the [▶||] button for at least 1 second.

▶ Calling a number in the Phone Book (📞)

- 2-1. Select the "PHONE BOOK1"/"PH-BOOK1" display, proceed to step 2-2.

Select the "PHONE BOOK2"/"PH-BOOK2" display, proceed to step 2-3.

2-2. Select the initial to be searched for

Operation type	Operation
Move to the next character.	Push the Control knob towards right or left.
Move to the next row.	Push the Control knob towards up or down.
Determine the selected initial	Press the [▶] button for at least 1 second.

2-3. Select the name

Operation type	Operation
Change the name.	Push the Control knob towards up or down.
Change the initial.	Push the Control knob towards right or left.

2-4. Make a call

Press the [▶||] button for at least 1 second.

Make a voice dialing call

1. Select voice recognize item during Menu mode

Select the "VOICE RECOG"/"V-RECOG" display.

2. Press the [▶||] button for at least 1 second.

"V-RECOG READY"/"VR READY" is displayed.

3. Press the [▶||] button.

"PB NAME" is displayed.

When a beep is heard, utter the name within 2 seconds.

4. "PB TYPE"/"PN type" is displayed.

When a beep is heard, utter the category within 2 seconds.

5. Make a call

This step is the same as step 3 of the procedure in <Calling a number in the Phone Book>. You can make a call or select a category.

☞ If your voice cannot be recognized, a message is displayed. Pressing the [▶||] button allows you to retry voice input. (page 26)

☞ Both the name and category requires registration of a voice tag. (page 15)

☞ Audio sound is not output during voice recognize.

Display of phone number type (category)

Display	Description	Display	Description
"GE"/"GENERAL"	General	"OF"/"OFFICE"	Office
"HM"/"HOME"	Home	"OT"/"OTHER"	Other
"MO"/"MOBILE"	Mobile		

Receiving a call

Answering a Phone Call

Model-A-1: Press the Control knob or one of [1] – [6] buttons

Model-A-2: Press the [VOL] button or one of [1] – [6] buttons

☞ Inserting a disc such as a CD will disconnect your call.

Rejecting an Incoming Call

Press the [SRC] button.

Call waiting

Answering Another Incoming Call with the Current Call Suspended

- Model A-1: Press the Control knob.
Model A-2: Press the [VOL] knob.
- Push the Control knob towards up or down. Select the "ANSWER" display.
- Model A-1: Press the Control knob.
Model A-2: Press the [VOL] knob.

Answering another Incoming Call after Terminating the Current Call

Press the [SRC] button.

Continuing the Current Call

- Model A-1: Press the Control knob.
Model A-2: Press the [VOL] knob.
- Push the Control knob towards up or down. Select the "REJECT" display.
- Model A-1: Press the Control knob.
Model A-2: Press the [VOL] knob.

Answering the Waiting Call after Terminating the Current Call

Press the [AUTO]/ [TI] button for at least 1 second.

Switching between the Current Call and Waiting Call

Model A-1: Press the Control knob.

Model A-2: Press the [VOL] knob.

During a call

Disconnecting a Call

Press the [SRC] button.

Switching to the Private Mode

Press the  button.

Switches between Private talk ("PV TALK") or Hands-free talk ("HF TALK") when pressed.

Adjusting the Voice Volume during a Call

Model A-1: Turn the Control knob.

Model A-2: Turn the [VOL] knob.

Other functions

Clearing the Disconnection Message

Press the [AUTO]/ [TI] button for at least 1 second.

Switching between Display Modes

Press the [AUTO]/ [TI] button. You can switch between the Phone Book and the Call List.

Registering to the Preset Dial Number List

- Enter the phone number you wish to register**
Enter the phone number with reference to the following:
Dial a number/ Calling a number in the call log/
Calling a number in the Phone Book
- Select the button you wish to register**
Press the [1] – [6] button for at least 2 seconds.
- Exit the dialing method selection mode**
Press the [MENU] button.

Items Set in Menu mode

* To enter the Menu mode, press the Control knob for at least 1 second.

Display	Setting overview
"DVC REGIST"/ "DVC REG"	Register a Bluetooth device (pairing). Refer to page 12.
"S-DVC SELECT"/ "SDVC SEL"	Allow registration of a special device that cannot be registered normally. Refer to page 12.
"PHONE SEL"/ "PHN-SEL"	Select a cell-phone subject to hands-free connection. Refer to page 14.
"DIALING MODE"/ "D.MODE"	Select a dialing method. Refer to page 4.
"AUDIO SEL"/ "AUD-SEL"	Select the audio player to be connected. Refer to page 14.
"SMS DOWNLOAD"/ "SMS DL"	Download a short message. Refer to page 16.
"SMS INBOX"/ "INBOX"	Display the received short message. Refer to page 16.
"VOICE TAG"/ "VOICETAG"	Register the voice tag for "voice recognize". Refer to page 15.
"VOICE RECOG"/ "V-RECOG"	Make a voice dialing call. Refer to page 4.
"DEVICE DEL"/ "DVC-DEL"	Cancel registration of the Bluetooth device. Refer to page 14.
"DVC-STATUS"/ "D-STATUS"	"HF-CONNECT"/ "AD-CONNECT"/ "BAT"/ "SGNL": Display the status of the Bluetooth device. Refer to page 22.
"PIN EDIT"	Specify the PIN code required when registering this unit using the Bluetooth device. Refer to page 12.
"AUTO ANS"/ "ANS"	"OFF"/ "0" – "99": Answer a call automatically after lapse of the preset time interval for automatic answer. Refer to page 22.
"SP SEL"/ "SPK"	"FRT"/ "F-R"/ "F-L": Specify the voice output speaker. Refer to page 22.
"CALL BEEP"/ "C-BP"	"ON"/ "OFF": Output a beep from the speaker when a call comes in. Refer to page 22.

Basic Operation of hands-free phoning (Model-B)

Before Use

- You need to register your cell-phone before using it with this unit. For more details, see <Registering Bluetooth device> (page 12).
- If you have registered two or more cell-phones, you need to select one of them. For more details, see <Selecting the Bluetooth device You Wish to Connect> (page 14).
- To use the Phone Book, it must be downloaded to this unit in advance. For details, see <Downloading the Phone Book> (page 13).
- For the method of operation in the Function control, refer to the Instruction Manual for Control Unit.
- For more information regarding the function with  mark, see <Function note> (page 23).

Making a call

Dialing Method

1. Entry dialing method mode

Press the [ATT] button for at least 1 second.

2. Select a dialing method

Press the Control knob (.

"DIAL" » "INITIAL" » "P-BOOK" » "OUT-CALL" » "IN-CALL" » "MIS-CALL"

► Methods of operations in the above modes are described below.

3. Exit the dialing method selection mode

Press the [ATT] button for at least 1 second.

► Dial a number ()

2-1. Select the "DIAL" display.

2-2. Enter a phone number

Press the number ([1] – [0]), #([FM]), *([AM]), or +([▶▶]) button on the remote controller.

2-3. Make a call

Press the [DIRECT] button on the remote controller.

☞ You can input max 32 digits.

► Speed dialing (Preset dial)

2-1. Select the "DIAL" display.

2-2. Select the preset dial number

Model B-1:

Press the [1] – [6] button.

Model B-2:

2-1. Press the [FNC] button.

2-2. Select the number to recall by turning the Control knob.

2-3. Press the Control knob.

2-3. Make a call

Press the Control knob (.

☞ You need to register the preset dial number. (page 7)

► Calling a number in the call log ()

2-1. Select the "OUT-CALL" (outgoing call), "IN-CALL" (incoming call), or "MIS-CALL" (missed call) display.

2-2. Select a name or phone number

Push the Control knob towards up or down.

2-3. Make a call

Press the Control knob (.

► Calling a number in the Phone Book ()

2-1. Select the "INITIAL" display, proceed to step 2-2.

Select the "P-BOOK" display, proceed to step 2-3.

2-2. Select the initial to be searched for

Operation type	Operation
Move to the next character.	Push the Control knob towards right or left.
Move to the next row.	Push the Control knob towards up or down.
Determine the selected initial	Press the Control knob ( .

2-3. Select the name

Operation type	Operation
Change the name.	Push the Control knob towards up or down.
Change the initial.	Push the Control knob towards right or left.

2-4. Make a call

Press the Control knob (.

Make a voice dialing call

1. Select voice recognize item during Function control

Select "BT" > "V-REC".

2. Press the Control knob (.

"PB Name?" is displayed.

When a beep is heard, utter the name within 2 seconds.

3. "PN Type?" is displayed.

When a beep is heard, utter the category within 2 seconds.

4. Make a call





This step is the same as step 3 of the procedure in <Calling a number in the Phone Book>. You can make a call or select a category.

☞ If your voice cannot be recognized, a message is displayed. Pressing the  button allows you to retry voice input. (page 26)

☞ Both the name and category requires registration of a voice tag. (page 15)

☞ Audio sound is not output during voice recognize.

Display of phone number type (category)

Display	Description	Display	Description
"General"/ 	General	"Office"/ 	Office
"Home"/ 	Home	"Other"/ 	Other
"Mobile"/ 	Mobile		

Receiving a call

Answering a Phone Call

Press the [AUD] button or one of [1] – [6] buttons.

☞ Inserting a disc such as a CD will disconnect your call.

Rejecting an Incoming Call

Press the [ATT] button for at least 1 second.

Call waiting

Answering Another Incoming Call with the Current Call Suspended

1. Press the [AUD] button.
2. Push the Control knob towards up or down. Select the "ANSWER" display.
3. Press the [AUD] button.

Answering another Incoming Call after Terminating the Current Call

Press the [SRC] button.

Continuing the Current Call

1. Press the [AUD] button.
2. Push the Control knob towards up or down. Select the "REJECT" display.
3. Press the [AUD] button.

Answering the Waiting Call after Terminating the Current Call

Press the [ATT] button for at least 1 second.

Switching between the Current Call and Waiting Call

Press the [AUD] button.

During a call

Disconnecting a Call

Press the [SRC] button.

Switching to the Private Mode (🗨️)

Press the Control knob (▶️||).

Switches between Private talk ("PRVT") or Hands-free talk when pressed.

Adjusting the Voice Volume during a Call

Turn the [AUD] knob.

Other functions

Clearing the Disconnection Message

Press the [ATT] button for at least 1 second.

Switching between Display Modes

Press the [AUTO]/ [TI] button. You can switch between the Phone Book and the Call List.

Registering to the Preset Dial Number List

1. Enter the phone number you wish to register
Enter the phone number with reference to the following:

Dial a number/ Calling a number in the call log/
Calling a number in the Phone Book

2. Select the button you wish to register

Model B-1:

Press the [1] – [6] button for at least 2 seconds.

Model B-2:

2-1. Press the [FNC] button.

2-2. Select the number to memory by turning the Control knob.

2-3. Press the Control knob for at least 1 second.

3. Exit the dialing method selection mode

Press the [ATT] button for at least 1 second.

Items Set in Function control

* To enter the Menu mode, press the Control knob for at least 1 second.

Item	Setting overview
MENU	"Device Regist"* Register a Bluetooth device (pairing). Refer to page 12.
	"SPCL DVC Select"* Allow registration of a special device that cannot be registered normally. Refer to page 12.
	"Phone Selection"* Select a cell-phone subject to hands-free connection. Refer to page 14.
	"Audio Selection"* Select the audio player to be connected. Refer to page 14.
	"Device Delete"* Cancel registration of the Bluetooth device. Refer to page 14.
	"BT DVC Status"* Display the status of the Bluetooth device.
	"PIN Code Edit"* Specify the PIN code required when registering this unit using the Bluetooth device. Refer to page 12.
	"Auto Answer" "OFF" / "0s" – "99s": Answer a call automatically after lapse of the preset time interval for automatic answer. Refer to page 22.
	"SP Select" "Front" / "F-R" / "F-L": Specify the voice output speaker. Refer to page 22.
	"Call Beep" "ON" / "OFF": Output a beep from the speaker when a call comes in. Refer to page 22.
	"BT F/W Update" Display the firmware version and update the firmware. Refer to page 12.
BT > V-REC	Make a voice dialing call
BT > VOICE > NAME	Register a name tag for voice recognition. Refer to page 15.
BT > VOICE > TYPE	Register a type (category) voice tag for voice recognition. Refer to page 15.
BT > SMS > SMSDL	Download a short message. Refer to page 16.
BT > SMS > INBOX	Display the received short message. Refer to page 16.

Basic Operation of hands-free phoning (Model-C)

Before Use

- You need to register your cell-phone before using it with this unit. For more details, see <Registering Bluetooth device> (page 12).
- If you have registered two or more cell-phones, you need to select one of them. For more details, see <Selecting the Bluetooth device You Wish to Connect> (page 14).
- To use the Phone Book, it must be downloaded to this unit in advance. For details, see <Downloading the Phone Book> (page 13).
- For the method of operation in the Menu mode, refer to the Instruction Manual for Control Unit.
- For more information regarding the function with [📞] mark, see <Function note> (page 23).

Making a call

Dialing Method

1. Entry dialing method mode

Press the [ATT] button for at least 1 second.

2. Select a dialing method

Press the [▶||] button.

"N-Dial" » "PH-Book1" » "PH-Book2" » "Out-Call" » "In-Call" » "MIS-Call"

▶ Methods of operations in the above modes are described below.

3. Exit the dialing method selection mode

Press the [ATT] button for at least 1 second.

▶ Dial a number (📞)

2-1. Select the "N-Dial" display.

2-2. Enter a phone number

Press the number ([1] – [0]), #([FM]), *([AM]), or +([▶▶]) button on the remote controller.

2-3. Make a call

Press the [DIRECT] button on the remote controller.

☞ You can input max 32 digits.

▶ Speed dialing (Preset dial)

2-1. Select the "N-Dial" display.

2-2. Select the preset dial number

Press the [1] – [6] button.

2-3. Make a call

Press the [▶||] button for at least 1 second.

☞ You need to register the preset dial number. (page 9)

▶ Calling a number in the call log (📞)

2-1. Select the "Out-Call" (outgoing call), "In-Call" (incoming call), or "MIS-Call" (missed call) display.

2-2. Select a name or phone number

Push the Control knob towards up or down.

2-3. Make a call

Press the [▶||] button for at least 1 second.

▶ Calling a number in the Phone Book (📞)

2-1. Select the "PH-Book1" display, proceed to step 2-2.

Select the "PH-Book2" display, proceed to step 2-3.

2-2. Select the initial to be searched for

Operation type	Operation
Move to the next character.	Push the Control knob towards right or left.
Move to the next row.	Push the Control knob towards up or down.
Determine the selected initial	Press the [▶] button for at least 1 second.

2-3. Select the name

Operation type	Operation
Change the name.	Push the Control knob towards up or down.
Change the initial.	Push the Control knob towards right or left.

2-4. Make a call

Press the [▶||] button for at least 1 second.

Make a voice dialing call

1. Select voice recognize item during Menu mode

Select the "V-RECOG" display.

2. Press the [▶||] button for at least 1 second.

"VR Ready" is displayed.

3. Press the [▶||] button.

"PB NAME?" is displayed.

When a beep is heard, utter the name within 2 seconds.

4. "PB TYPE?" is displayed.

When a beep is heard, utter the category within 2 seconds.

5. Make a call

This step is the same as step 3 of the procedure in <Calling a number in the Phone Book>. You can make a call or select a category.

☞ If your voice cannot be recognized, a message is displayed. Pressing the [▶||] button allows you to retry voice input. (page 26)

☞ Both the name and category requires registration of a voice tag. (page 15)

☞ Audio sound is not output during voice recognize.

Display of phone number type (category)

Display	Description	Display	Description
"GE"/"GENERAL"	General	"OF"/"OFFICE"	Office
"HM"/"HOME"	Home	"OT"/"OTHER"	Other
"MO"/"MOBILE"	Mobile		

Receiving a call

Answering a Phone Call

Press the Control knob or one of [1] – [6] buttons.
☞ Inserting a disc such as a CD will disconnect your call.

Rejecting an Incoming Call

Press the [SRC] button.

Call waiting

Answering Another Incoming Call with the Current Call Suspended

1. Press the Control knob.
2. Push the Control knob towards up or down. Select the "ANSWER" display.
3. Press the Control knob.

Answering another Incoming Call after Terminating the Current Call

Press the [SRC] button.

Continuing the Current Call

1. Press the Control knob.
2. Push the Control knob towards up or down. Select the "REJECT" display.
3. Press the Control knob for at least 1 second.

Answering the Waiting Call after Terminating the Current Call

Press the [ATT] button for at least 1 second.

Switching between the Current Call and Waiting Call

Press the Control knob.

During a call

Disconnecting a Call

Press the [SRC] button.

Switching to the Private Mode

Press the  button.

Switches between Private talk ("PV TALK") or Hands-free talk ("HF TALK") when pressed.

Adjusting the Voice Volume during a Call

Turn the Control knob.

Other functions

Clearing the Disconnection Message

Press the [ATT] button for at least 1 second.

Switching between Display Modes

Press the [SE] button. You can switch between the Phone Book and the Call List.

Registering to the Preset Dial Number List

1. Enter the phone number you wish to register
Enter the phone number with reference to the following:
Dial a number/ Calling a number in the call log/
Calling a number in the Phone Book
2. Select the button you wish to register
Press the [1] – [6] button for at least 2 seconds.
3. Exit the dialing method selection mode
Press the [ATT] button for at least 1 second.

Items Set in Menu mode

* To enter the Menu mode, press the Control knob for at least 1 second.

Display	Setting overview
"DVC REG"*	Register a Bluetooth device (pairing). Refer to page 12.
"SDVC SEL"*	Allow registration of a special device that cannot be registered normally. Refer to page 12.
"PHN-SEL"*	Select a cell-phone subject to hands-free connection. Refer to page 14.
"AUD-SEL"*	Select the audio player to be connected. Refer to page 14.
"SMS DL"*	Download a short message. Refer to page 16.
"IN BOX"*	Display the received short message. Refer to page 16.
"VOICE TAG"*	Register the voice tag for "voice recognize". Refer to page 15.
"V-RECOG"*	Make a voice dialing call. Refer to page 8.
"DVC-DEL"*	Cancel registration of the Bluetooth device. Refer to page 14.
"D-STATUS"	"HF-CON"/"AD-CON"/"BAT"/"SGNL": Display the status of the Bluetooth device. Refer to page 22.
"PIN EDIT"*	Specify the PIN code required when registering this unit using the Bluetooth device. Refer to page 12.
"ANS"	"OFF"/"0" – "99": Answer a call automatically after lapse of the preset time interval for automatic answer. Refer to page 22.
"SPK"	"FRT"/"F-R"/"F-L": Specify the voice output speaker. Refer to page 22.
"C-BP"	"ON"/"OFF": Output a beep from the speaker when a call comes in. Refer to page 22.

Basic Operation of hands-free phoning (Model-D)

Before Use

- You need to register your cell-phone before using it with this unit. For more details, see <Registering Bluetooth device> (page 12).
- If you have registered two or more cell-phones, you need to select one of them. For more details, see <Selecting the Bluetooth device You Wish to Connect> (page 14).
- To use the Phone Book, it must be downloaded to this unit in advance. For details, see <Downloading the Phone Book> (page 13).
- For the method of operation in the Menu mode, refer to the Instruction Manual for Control Unit.
- For more information regarding the function with  mark, see <Function note> (page 23).

Making a call

Dialing Method

1. Entry dialing method mode

Model-D-1, 2, 3:

Press the [ATT] button for at least 1 second.

Model-D-4:

Select "D.MODE" in Menu mode.

2. Select a dialing method

Model-D-1, 4:

Press the Control knob () button).

"N-DIAL" » "PH-BOOK1" » "PH-BOOK2" » "OUT-CALL" » "IN-CALL"

Model-D-2:

Press the Control knob () button).

"DIAL" » "INITIAL" » "PHONE BOOK"/"PH.BOOK" » "OUT-CALL" » "IN-CALL"

Model-D-3:

2-1-1. Press the [NEXT] button.

2-1-2. Press the [1] ("DIAL"), [2] ("PHBK"), [3] ("OUT-C"), or [4] ("IN-C") button.

Pressing the [2] ("PHBK") button switches between the Phone Book search methods.

- Methods of operations in the above modes are described below.

3. Exit the dialing method selection mode

Model-D-1, 2, 3:

Press the [ATT] button for at least 1 second.

Model-D-4:

Exit Menu mode.

► Dial a number ()

2-1. Select the "N-DIAL"/"DIAL" display.

2-2. Enter a phone number

Press the number ([1] – [0]), #([FM]), *([AM]), or +([▶▶]) button on the remote controller.

2-3. Make a call

- Press the [DIRECT] button on the remote controller.
- ☞ You can input max 32 digits.

► Speed dialing (Preset dial)

2-1. Select the "N-DIAL"/"DIAL" display.

2-2. Select the preset dial number

Model-D-1, 4:

Press the [1] – [6] button.

Model-D-2:

2-2-1. Press the [FNC] button.

2-2-2. Select the number to recall by turning the Control knob.

2-2-3. Press the Control knob.

Model-D-3:

2-2-1. Press the [NEXT] button.

2-2-2. Press the [1] ("1") – [6] ("6") button.

2-3. Make a call

Press the Control knob () button for at least 1 second.

- ☞ You need to register the preset dial number. (page 11)

► Calling a number in the call log ()

2-1. Select the "OUT-CALL"/"OUT-C" (outgoing call) or "IN-CALL"/"IN-C" (incoming call) display.

2-2. Select a name or phone number

Push the Control knob towards up or down.

2-3. Make a call

Press the Control knob () button for at least 1 second.

► Calling a number in the Phone Book ()

2-1. Select the "PH-BOOK1"/"INITIAL" display, proceed to step 2-2.

Select the "PH-BOOK2"/"PHONE BOOK"/"PH.BOOK" display, proceed to step 2-3.

2-2. Select the initial to be searched for

Operation type	Operation
Move to the next character.	Push the Control knob towards right or left.
Move to the next row.	Push the Control knob towards up or down.
Determine the selected initial	Press the Control knob () button for at least 1 second.

2-3. Select the name

Operation type	Operation
Change the name.	Push the Control knob towards up or down.
Change the initial.	Push the Control knob towards right or left.

2-4. Make a call

Press the Control knob () button for at least 1 second.

Receiving a call

Answering a Phone Call

Model-D-1, 2, 3:

Press the [AUDIO] button or one of [1] – [6] buttons.

Model-D-4:

Press the [VOL] button or one of [1] – [6] buttons.

☞ Inserting a disc such as a CD will disconnect your call.

Rejecting an Incoming Call

Model-D-1, 2, 3:

Press the [ATT] button for at least 1 second.

Model-D-4:

Press the [SRC] button.

During a call

Disconnecting a Call

Press the [SRC] button.

Switching to the Private Mode (🗉)

Press the Control knob ([▶||] button).

Switches between Private talk ("PV TALK"/ "PRIVATE") or Hands-free talk ("HF TALK"/ —) when pressed.

Adjusting the Voice Volume during a Call

Turn the [VOL] knob.

Other functions

Clearing the Disconnection Message

Model-D-1, 2, 3:

Press the [ATT] button for at least 1 second.

Model-D-4:

Press the [AUTO]/ [TI] button for at least 1 second.

Switching between Display Modes

You can switch between the Phone Book and the Call List.

Model-D-1, 2, 4:

Press the [DISP]/ [AUTO]/ [TI] button. (If the [DISP] button is not provided, press the [AUTO] or [TI] button.)

Model-D-3:

Press the [AUTO]/ [TI] button.

Registering to the Preset Dial Number List

1. Enter the phone number you wish to register
Enter the phone number with reference to the following:

Dial a number/ Calling a number in the call log/
Calling a number in the Phone Book

2. Select the button you wish to register

Model-D-1, 4:

Press the [1] – [6] button for at least 2 seconds.

Model-D-2:

2-1. Press the [FNC] button.

2-2. Select the number to memory by turning the Control knob.

2-3. Press the Control knob.

Model-D-3:

2-1. Press the [NEXT] button.

2-2. Press the [1] ("1") – [6] ("6") button for at least 2 seconds.

3. Exit the dialing method selection mode

Model-D-1, 2, 3:

Press the [ATT] button for at least 1 second.

Model-D-4:

Press the [MENU] button.

Items Set in Menu mode

* To enter the Menu mode, press the Control knob for at least 1 second.

*1 To enter the Menu mode, push the Control knob towards right or left.

Display	Setting overview
"PHN-SEL"*/	Select a cell-phone subject to hands-free connection.
"Phone Selection"*	Refer to page 14.
"PHN-DEL"*/	Cancel registration of the Bluetooth device. Refer to page 14.
"Phone Delete"*	
"D.MODE"*	Model-D-4: Select a dialing method. Refer to page 10.
"P-STATUS"*/	"BT-CON"/ "BAT"/ "SGNL": Display the status of the Bluetooth device. Refer to page 22.
"Phone Status"***1	
"ANS"/	"OFF"/ "0" – "99": Answer a call automatically after lapse of the preset time interval for automatic answer. Refer to page 22.
"Auto Answer"	
"SPK"/	"FRT" ("Front")/ "F-R"/ "F-L": Specify the voice output speaker. Refer to page 22.
"SP Select"	
"C-BP"/	"ON"/ "OFF": Output a beep from the speaker when a call comes in. Refer to page 22.
"Call Beep"	

Function Operation

Registering Bluetooth device

To make your Bluetooth device (cell-phone or audio player) usable with this unit, you need to register it (pairing). You can register up to five Bluetooth devices to this unit.

When registering from Bluetooth devices

1 Turn on the control unit.

2 Start registering a unit by operating the Bluetooth device.

By operating the Bluetooth device, register the hands-free unit or audio player (pairing). Select "KCA-BT200" from the list of connected units.

3 Enter a PIN code

Model-A, B, C:

Input the PIN code registered as mentioned in <Registering PIN Code> (page 13).

Model-D, E, F:

Enter "0000" as a PIN code.

Check that registration is complete on the Bluetooth device.

4 By operating the Bluetooth device, start hands-free or audio connection.

When registering from this unit (Function of Model-A/ Model-B/ Model-C)

1 Select the Bluetooth Device registration mode

Select the "Device Regist"/ "DVS REGIST"/ "DVS REG"/ "DVC REG" display.

2 Press the [▶||] button (Control knob) for at least 1 second.

Search for the Bluetooth device.

When search is completed, "Finished" is displayed.

3 Select the Bluetooth Device

Push the Control knob upward or downward to select the Bluetooth device.

Press the [▶||] button (Control knob) to determine the selection.

4 Input the PIN code

Operation type	Operation
Select the numbers.	Push the Control knob towards up or down.
Move to the next digit.	Push the Control knob towards left.
Delete the last digit.	Push the Control knob towards right.

5 Transmit the PIN code

Press the Control knob for at least 1 second.

If "Pairing Success"/"PAIRING OK"/"PAIR OK" is displayed, registration is completed.

6 Return to the device list

Model-A, C:

Press the [▶||] button (Control knob).

Model-B:

Press the [FNC] button.

7 End device registration

Exit Menu mode.



- You can also register from the Bluetooth device side. For the PIN code necessary for registration, see <Registering PIN Code> (page 12).
- This unit allows up to eight digits to be input for a PIN code. If a PIN code cannot be input from this unit, it can be input from the Bluetooth device.
- If there are 5 or more Bluetooth devices registered, you cannot register a new Bluetooth device.
- If the error message appears even though the PIN code is correct, try <Registering Special Bluetooth device> (page 12).
- For how to operate the Bluetooth device, refer to the Instruction Manual that comes with your Bluetooth device.

Function of Model-A/ Model-B/ Model-C

Registering Special Bluetooth device

Allow registration of a special device that cannot be registered normally (pairing).

1 Select the special device registration mode

Select the "SPCL DVC Select"/"S-DVC SELECT"/ "SDVC SEL" display.

2 Model-A, B:

Press the [▶||] button (Control knob) for at least 1 second.

Model-C:

Press the Control knob for at least 1 second.

3 Select a device name

Push the Control knob upward or downward to select a device name.

Press the [▶||] button (Control knob) to determine the selection.

If "Completed"/"Complete" is displayed, registration of the special device is completed.

4 Go through the procedure of <Registering Bluetooth device> (page 12) and complete the registration (pairing).



- If the device name is not in the list, select "Other Phone".

Function of Model-A/ Model-B/ Model-C

Registering PIN Code

By operating the Bluetooth device, specify the PIN code necessary for registering this unit.

1 Select the PIN code edit mod

Select the "PIN Code Edit"/ "PIN EDIT" display.

2 Model-A, B:

Press the [▶II] button (Control knob) for at least 1 second.

Model-C:

Press the Control knob for at least 1 second.

3 Input the PIN code

Operation type	Operation
Select the numbers.	Push the Control knob towards up or down.
Move to the next digit.	Push the Control knob towards left.
Delete the last digit.	Push the Control knob towards right.

4 Register a PIN code

Model-A, B:

Press the [▶II] button (Control knob) for at least 1 second.

Model-C:

Press the Control knob for at least 1 second.

If "Completed"/"Complete" is displayed, registration is completed.



- By default, "0000" is specified.
- A PIN code can be specified with up to eight digits.

Downloading the Phone Book

Download the phone book data from the cell-phone to this unit so that you can use the Phone Book of this unit.

To download automatically

If the cell-phone supports a phone book synchronization function, the phone book is downloaded automatically after Bluetooth connection.

- ☞ Setting on the cell-phone may be required.
- ☞ If no phone book data is found in the unit even after the complete display, your cell-phone may not support automatic download of phone book data. In this case, try downloading manually.

To download from the cell-phone manually

1 By operating the cell-phone, end the hands-free connection.

2 By operating the cell-phone, send the phone book data to this unit

By operating the cell-phone, download the phone book data to this unit.

During downloading:

"Downloading", "DOWNLOAD", or "Now Downloading..." is displayed.

After completion of downloading (Model-A, B, C, D):

"Completed" or "COMPLETE" is displayed.

3 By operating the cell-phone, start the hands-free connection.

To clear the downloading completion

message (Model-A, B, C, D):

Press any button.



- For how to operate the cell-phone, refer to the Instruction Manual that comes with your cell-phone.
- Up to 1000 phone numbers can be registered for each registered cell-phone.
- Up to 32 digits can be registered for each phone number along with up to 50* characters representing a name. (* 50: Number of alphabetic alphabetical characters. Fewer characters can be input depending on the type of characters.)
- To cancel downloading of the phone book data, operate the cell-phone.

Function Operation

Function of Model-A/ Model-B/ Model-C/ Model-D
In Standby mode

Selecting the Bluetooth device You Wish to Connect

When two or more Bluetooth devices have already been registered, you need to select the Bluetooth device you wish to use.

1 Select the Bluetooth device selection mode during Menu mode

Cell-phone

Select the "Phone Selection"/ "PHONE SEL"/ "PHN-SEL" display.

Audio player (excluding Model-D)

Select the "Audio Selection"/ "AUD-SEL" display.

2 Enter the selected Bluetooth device selection mode

Model-A, B, D:

Press the [▶||] button (Control knob) for at least 1 second.

Model-C:

Press the Control knob for at least 1 second. '(name)' is displayed.

3 Select the Bluetooth device

Push the Control knob towards up or down.

4 Set up the Bluetooth device

Push the Control knob towards right or left.

*'(name)' or '-(name)' is displayed.

'(dark color) or "(light color) is busy.

*'(light color) or "_(blank) is on standby.

" (blank): The cell-phone is deselected.

☞ If a cell-phone is already selected, deselect it, and then select a different one.

5 Exit the Bluetooth device selection mode

Exit Menu mode.



- For Model-A, C, and D, the firmware version "BT200 FW ***" is displayed at the end of the Bluetooth device list. For how to update the firmware, access our website. <http://www.kenwood.com/bt/information/>
- For Model-D, the audio player is displayed on the device list after the registration. However, the audio player on the list cannot be selected.

Function of Model-A/ Model-B/ Model-C/ Model-D
In Standby mode

Deleting a Registered Bluetooth device

You can delete a registered Bluetooth device.

1 Select the Bluetooth device deletion mode during Menu mode

Select the "Device Delete"/ "DEVICE DEL"/ "Phone Delete"/ "PHN-DEL" display.

2 Enter the Bluetooth device deletion mode

Model-A, B, D:

Press the [▶||] button (Control knob) for at least 1 second.

Model-C:

Press the Control knob for at least 1 second. '(name)' is displayed.

3 Select the Bluetooth device you wish to delete

Push the Control knob towards up or down.

4 Delete the selected Bluetooth device

Model-A, C, D-1, D-3:

Press the [▶||] button (Control knob) for at least 1 second.

Model-B, D-2:

4-1. Press the Control knob.

4-2. Select "YES" using the Control knob.

4-3. Press the Control knob.

5 Exit the Bluetooth device deletion mode

Exit Menu mode.



- When a registered cell-phone is deleted, its Phone Book, log, SMS, and voice tag are also deleted.
- For Model-A, C, and D: The firmware version "BT200 FW ***" is displayed and cannot be deleted.

Function of Model-B

Displaying the Firmware Version

Display the version of the firmware of this unit.

1 Select the Bluetooth Firmware update item during Menu mode

Select the "BT F/W Update" display.

2 Enter the Bluetooth Firmware update mode

Press the Control knob ([▶||]) for at least 1 second.

The firmware version appears.

3 Exit the Bluetooth Firmware update mode Exit Menu mode.



- For how to update the firmware, access our website.
<http://www.kenwood.com/bt/information/>

Function of Model-A/ Model-B/ Model-C

Adding a voice dialing command

Add a voice tag to the phonebook for voice dialing.
You can register up to 35 voice tags.

1 Entry the voice tag mode

Select the "NAME MEM"/ "PB Name Edit"/ "Name EDT" display.

Model-A, C: Press the [▶II] button for at least 1 second.

Model-B: Press the [▶II] button (Control knob).

2 Search for the name to register

Select the name to register with reference to 2-3 in <Calling a number in the PhoneBook>.

If a voice tag has already been registered for a name, "*" is displayed before the name.

3 Select a mode

Model-A-1: Turn the Control knob.

Model-A-2, C: Push the Control knob towards up or down.

Model-B: Push the Control knob towards right or left.

Display	Operation
"N-REG"/"REGIST"/"Name REG"	Register a voice tag.
"N-CHK"/"PLAY"/"Name CHK" *	Play a voice tag.
"N-DEL"/"DELETE"/"Name DEL" *	Delete a voice tag.
"RETURN"	Return to step 2.

* Displayed only when a name for which a voice tag has been registered is selected.

Select "N-REG"/"REGIST"/"Name REG"

* Audio sound is not output during voice tag registration.

4 Register a voice tag (first)

Press the [▶II] button (Control knob).

"Enter Voice 1"/ "ENTER1" is displayed.

When a beep is heard, utter a voice tag within 2 seconds.

5 Confirm the voice tag (second)

Press the [▶II] button (Control knob).

"Enter Voice 2"/ "ENTER2" is displayed.

When a beep is heard, utter the same voice tag as

that you uttered in step 4 within 2 seconds.
"COMPLETE" is displayed.

6 End registration

Model-A, B: Press the [▶II] button (Control knob).

Model-C: Press the [▶II] button.

Return to step 2. You can register another voice tag continuously.

- ☛ If your voice cannot be recognized, a message is displayed. Pressing the [▶II] button allows you to retry voice input. (page 26)

Select "N-CHK"/"PLAY"/"Name CHK"

4 Press the [▶II] button (Control knob).

Play the registered voice and return to step 2.

Select "N-DEL"/"DELETE"/"Name DEL"

4 Delete a voice tag

Model-A, C:

Press the [▶II] button for at least 1 second.

Model-B:

4-1. Press the Control knob.

4-2. Select "YES" using the Control knob.

4-3. Press the Control knob.

Return to step 2.

Exit the voice tag mode

Exit Menu mode.

Function of Model-A/ Model-B/ Model-C

Setting a Voice Command for Category

Add a voice tag to the phone number category (type) for voice calling.

1 Entry the voice tag mode

Model-A: Press the [▶II] button for at least 1 second.

Model-C: Push the Control knob towards up or down.

Select the "TYPE MEM"/ "PN Type Edit"/ "Type EDT" display.

Model-A, C: Press the [▶II] button for at least 1 second.

Model-B: Press the [▶II] button (Control knob).

2 Select the category (type) you wish to set

Push the Control knob towards up or down.

Press the [▶II] button (Control knob).

Next page ▶

English | 15

Function Operation

3 Select a mode.

Model-A-1: Turn the Control knob.

Model-A-2, C: Push the Control knob towards up or down.

Model-B: Push the Control knob towards right or left.

Display	Operation
"T-REG"/"REGIST"/"Type REG"	Register a voice tag.
"T-CHK"/"PLAY"/"Type CHK" *	Play a voice tag.
"T-DEL"/"DELETE"/"Type DEL" *	Delete a voice tag.
"RETURN"	Return to step 2.

* Displayed only when a category (type) for which a voice tag has been registered is selected.

4 Register the category (type) by performing steps 4 to 6 in <Adding a voice dialing command> (page 15).

Exit the voice tag mode

Exit Menu mode.

Function of Model-A/ Model-B/ Model-C

Downloading the SMS

Download the short message (SMS) arrived at the cell-phone so that it can be read on this unit.

1 Select the SMS download item during Menu mode

Select the "SMS Download"/ "SMS DL" display.

2 Start downloading

Model-A, B:

Press the [▶||] button (Control knob) for at least 1 second.

Model-C:

Press the Control knob for at least 1 second.

"SMS Downloading"/ "DOWNLOAD" is displayed. When the downloading finishes, "Completed"/ "COMPLETE" is displayed.

3 Exit the SMS download mode

Exit Menu mode.



- The cell-phone must be able to transmit the SMS using Bluetooth. Setting on the cell-phone may be required. If the cell-phone does not support SMS function, the SMS download item in Menu mode is not displayed.
- When the SMS is downloaded from the cell-phone, the unopened messages in the cell-phone are opened.

Function of Model-A/ Model-B/ Model-C

SMS (Short Message Service)

The SMS arrived at the cell-phone is displayed on the receiver.

A newly arrived message is displayed.



- To prevent car accidents, the driver should not read the SMS while driving.

When a new message arrives

"SMS Received"/"NEW SMS" is displayed.

The display disappears with any operations.

Displaying the SMS

1 Select the SMS Inbox mode during Menu mode

Select the "SMS Inbox"/ "INBOX"/ "SMS" display.

2 Entry the SMS Inbox mode

Model-A, B:

Press the [▶||] button (Control knob) for at least 1 second.

Model-C:

Press the Control knob for at least 1 second.

A message list appears.

3 Select a message

Push the Control knob towards up or down.

- Select a phone number and reception date display mode.
Model-A: Press the [AUTO]/ [TI] button.
Model-C: Press the [SE] button for at least 1 second.
- Scroll the messages.
Push the Control knob towards right or left.
Keep pressing the Control knob scrolls the messages.

4 Display the text

Press the [▶||] button (Control knob).

Pressing this button again allows you to select a message again.

5 Exit the SMS Inbox mode

Exit Menu mode.



- The unopened message is displayed at the beginning of the list. Other messages are displayed in the order of reception.
- The SMS that has arrived when the cell-phone is not linked with Bluetooth cannot be displayed. Download the SMS.

Remote control

Making a call

Enters the dialing method selection mode
[() button

Selects a dialing method [▶|II] button

Number dial input

Operation type	Operation
Inputs a digit.	[0] – [9] buttons
Inputs "+".	[▶ ▶] button
Inputs "#".	[FM] button
Inputs "*".	[AM] button
Clears the entered phone number.	[◀◀] button

 You can input max 32 digits.

Makes a call [DIRECT] button

Receiving a call

Answers the call [() button

Switches between the private talk mode and the hands-free talk mode [▶|II] button

Call waiting (Function of Model-A, B, C)

Answering Another Incoming Call with the Current Call Suspended [() button

Answering another Incoming Call after Terminating the Current Call [SRC] button

Continuing the Current Call [1] button

During a call

End the call [SRC] button

Adjusts the voice volume [VOL] buttons



- If your remote controller has a mode selection switch, set it to "AUD".
- Remote controllers with the [() button and/or numeric buttons are available optionally. Purchase a remote controller with a desired function.

Bluetooth Audio

Before Use

- You need to register your Bluetooth Audio player before using it with this unit. For more details, see <Registering Bluetooth device> (page 12).
- The Model-A, Model-B, or Model-C allows you to select the Bluetooth audio player you wish to connect. Refer to <Selecting the Bluetooth device You Wish to Connect> (page 14).
- For Model-D, Model-E, or Model-F, operate the Bluetooth Audio player for connection.
- For the Model-G, refer to the Instruction Manual for Control Unit.

Function of Model-A/ Model-B/ Model-C/ Model-D/ Model-E/ Model-F

Playing Bluetooth Audio

Source select

Model-A, B, C, D:

Press the [SRC] button.

Select the "BT Audio EXT"/ "BT-A EXT"/ "EXT Media"/ "*MEDIA" display.

Model-E, F:

To select the source, select "EXT Media" with reference to the Instruction Manual for Control Unit.

Pause and play

Model-A, B, C, D: Press the [▶|II] button (Control knob).

Model-E, F: Press the [▶|II] button.

Music Search

Model-A, B, C, D: Push the Control knob towards right or left.

Model-E, F: Press the [◀◀|] or [▶|▶|] button.





- All or some of the operations above cannot be performed if the Bluetooth audio player is not ready for remote control.
- The information about the music played by the Bluetooth audio player cannot be displayed. Either Bluetooth audio player cannot be displayed, or "T-" is displayed.
- Switching between Bluetooth audio sources does not start or stop playback automatically. Perform the operation for starting or stopping playback.
- Some audio players cannot be controlled remotely or reconnected after Bluetooth disconnection. Operate the main unit of the audio player to connect Bluetooth.
- For Model-E and F: The buttons other than needed for operation above may be appeared. However they are invalid.

Operation of hands-free phoning (Model-E)

Before Use

- You need to register your cell-phone before using it with this unit. For more details, see <Registering Bluetooth device> (page 12).
- If you have registered two or more cell-phones, you need to select one of them. For more details, see <Selecting a Hands-Free Phone> (page 21).
- To use the Phone Book, it must be downloaded to this unit in advance. For details, see <Downloading the Phone Book> (page 13).

- 3 Displays the Incoming Calls screen.
(See the <Calling a number in the call log>, page 20)
- 4 Switches between the private and hands-free modes (only when a call in progress).
- 5 Displays the Hands-Free Set Up screen.
(See the <Setting up the Hands-Free Phone>, page 20)
- 6 Enter three phone numbers for quick dialing.
(See the <Speed dialing>, page 20)
- 7 Enters a phone number.
(See the <Dial a number>, page 20)
- 8 Displays the signal strength.*
The more the number of bar segments, the stronger the signal.
- 9 Displays the present Auto Answering status
When Auto Answering is on:  AUTO
When Auto Answering is off: 
- 10 Displays the battery drain of the cell-phone.*
The more the number of bar segments, the higher the battery level.
- 11 Starts the call.
- 12 Ends the call.
Clears the phone number being entered.
- 13 Clears the entered phone number.
- 14 Returns to the previous screen.
- 15 Displays the calling and called phone numbers.
If you have registered a phone number in the Phone Book, the destination person name is displayed.
- 16 Displays the status of connection with the cell-phone.
White: The cell-phone is connected.
Orange: The cell-phone is not connected, or it is outside the service range.

Hands-Free Control screen



Hands-Free Control screen

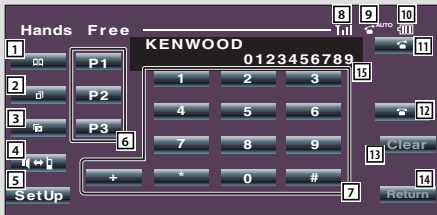

Control screen



- 1 Displays the Search for Phone Book screen.
(See the <Calling a number in the Phone Book>, page 20)
- 2 Displays the Out Going Calls screen.
(See the <Calling a number in the call log>, page 20)

- While your car is moving, some functions are disabled for safety's sake. The buttons associated with the disabled functions become ineffective if pressed.
- When the Hands-Free Control screen appears, the name of the connected cell-phone is displayed for 5 seconds.
- Setting the cell-phone in the private mode can disable the hands-free function.
- * Since the number of steps of the control unit is different from that of the cell-phone, the statuses displayed on the control unit may discord from those displayed on the cell-phone. No status

is displayed if information about it cannot be obtained.

- Increasing the volume excessively is more likely to produce echo. If echo is produced, turn down the volume as low as possible. Echo increases in proportion to the volume.

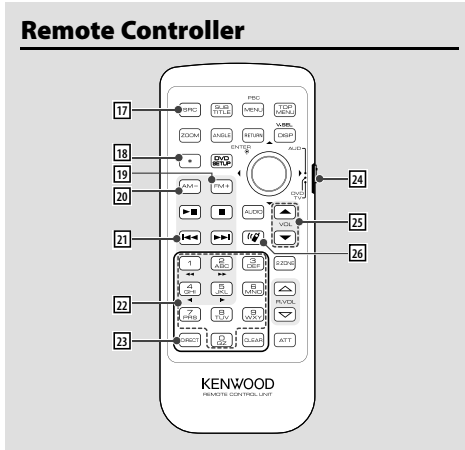

- 17 [SRC] key**
During a call: Ends the call.
- 18 [*] key** (When 24 is set to "AUD")
Number dial input: Inputs "+".
- 19 [FM+] key** (When 24 is set to "AUD")
Number dial input: Inputs "#".
- 20 [AM-] key** (When 24 is set to "AUD")
Number dial input: Inputs "*".
- 21 [] key** (When 24 is set to "AUD")
Number dial input:
Clears the entered phone number.
- 22 [0] – [9] key** (When 24 is set to "AUD")
Number dial input: Inputs a phone number digit.
- 23 [DIRECT] key** (When 24 is set to "AUD")
Make a call.
- 24 Remote Control Mode selector switch**
Switch to "AUD" when dialing.
- 25 [▲]/[▼] key**
During a call: Adjusts the voice volume.
- 26 [] key**
Displays the Hands-Free Control screen.
When a call comes in: Answers the call.



- The voice volume level adjusted during a call will be effective for the next and subsequent calls.

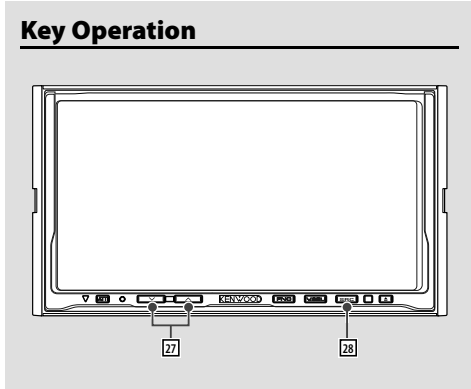

- 27 [^]/[v] key**
During a call: Adjusts the voice volume.
- 28 [SRC] key**
During a call: Ends the call.

Operation of hands-free phoning (Model-E)

Making a call

Dial a number

1. Enter a phone number

Press the number ([0] - [9]), [+], [*], or [*].

2. Make a call

Press the [] button.

☞ To clear your incorrect entry, press [**Clear**].

Speed dialing (Preset dial)

1. Select the preset dial number

Press the [**P1**] - [**P3**] button.

2. Make a call

Press the [] button.

☞ You need to register the preset dial number. (page 21)

Calling a number in the call log

1. Enter the call log mode

Press the [] (outgoing call) or [] (incoming call) button.

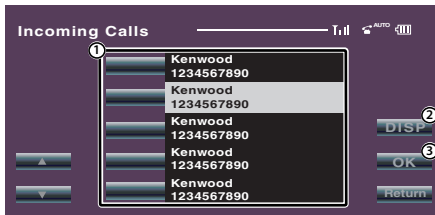

- ① Enters the destination name.
- ② Change to record of redial list.
- ③ Enters the destination data and returns to the Hands-Free Control screen.

2. Select a name or phone number

Press the [] button.

3. Confirm the destination

Press the [**OK**] button.

4. Make a call

Press the [] button.

Calling a number in the Phone Book

1. Enter the Phone Book mode

Press the [] button.

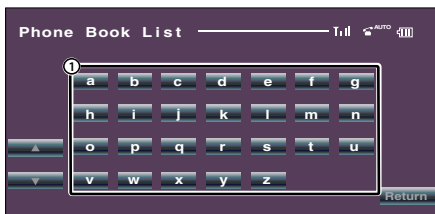

- ① Displays the Phone Book beginning with the name whose first character you have touched.
2. Select the initial character of a person name in memory
Press the character ([**a**] etc.) button.



- ① Enters the destination name.
 - ② Enters the destination data and returns to the Hands-Free Control screen.
 3. Select a destination you wish to call
Press the [**Name**] button.
 4. Confirm the destination
Press the [**OK**] button.
 5. Make a call
Press the [] button.
- ☞ To use the Phone Book, it must have been downloaded from the cell-phone. For details, see <Downloading the Phone Book> (page 13).



- Up to 16 characters can be displayed for each name in the Phone Book.
- Initials including no corresponding name will not be displayed.
- During search, a non-accent character such as "u" is searched for instead of an accent character such as "ü".

Receiving a call

Answering a Phone Call

Press the [] button.

Rejecting an Incoming Call

Press the [] button.

During a call

Disconnecting a Call

Press the [] button.

Other functions

Registering to the Preset Dial Number List

1. Enter the phone number you wish to register

Enter the phone number with reference to the following:
Dial a number/ Calling a number in the call log/
Calling a number in the Phone Book

2. Select the button you wish to register

Press the [**P1**] – [**P3**] button for at least 2 seconds.

Setting up the Hands-Free Phone

Press the [**SetUp**] button on Hands-Free Control screen.

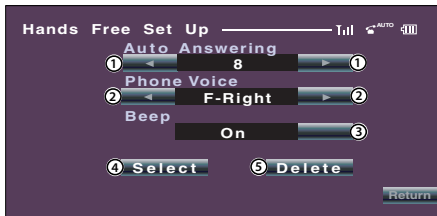

- ① Sets an automatic response time after call termination. (📌 "8")
"Off": This function can not use.
"0-99": Sets to calling ring time (second).
- ② Sets a ringing tone output position. (📌 "F-Right")
"F-Left": Outputs the tone from the front left-hand side speaker.
"F-Right": Outputs the tone from the front right-hand side speaker.
"Front All": Outputs the tone from the both front speakers.
- ③ Set the beep of the incoming call. (📌 "On")
"On": Beep is heard.
"Off": Beep is canceled.
- ④ Display the Phone Select screen.
- ⑤ Display the Phone Delete screen.



- Select the speaker which is further from the microphone in order to prevent howling or echoes.

Selecting a Hands-Free Phone

1. Display the Hands-Free Set Up screen

Press the [**SetUp**] button on Hands-Free Control screen.

2. Display the Phone Select list

Press the [**Select**] button on Hands-Free Set Up screen.



3. Select a Hands-Free phone you wish to use

Press the [**Kenwood 1**] button.



- If a cell-phone is already selected, deselect it, and then select a different one.
- The firmware version "BT200 FW ****" is displayed at the end of the Bluetooth device list.
For how to update the firmware, access our website.
<http://www.kenwood.com/bt/information/>
- The audio player is displayed on the device list after the registration. However, the audio player on the list cannot be selected.

Deleting the Hands-Free Phone

1. Display the Hands-Free Set Up screen

Press the [**SetUp**] button on Hands-Free Control screen.

2. Display the Phone Delete list

Press the [**Delete**] button on Hands-Free Set Up screen.



3. Select a Hands-Free phone you wish to delete

Press the [**Kenwood 1**] button.



- The Phone Book, outgoing call list, and incoming call list are deleted together with the deleted Hands-Free phone.
- The firmware version "BT200 FW ****" is displayed and cannot be deleted.

Appendix

Model List

The receiver units that can be used with KCA-BT200 are as follows: (As of February 2008)

For details on the compatible receivers to be released in the future, access the following URL:

<http://www.kenwood.com/bt/information/>

Model name	Group	Type switch		
		1	2	3
DDX5022	G	OFF	ON	OFF
DDX5032	G	OFF	ON	OFF
DDX5032M	G	OFF	ON	OFF
DDX512	G	OFF	ON	OFF
DDX6019	E	OFF	OFF	ON
DDX6029	E	OFF	OFF	ON
DDX6039	E	OFF	OFF	ON
DDX7019	F	OFF	OFF	ON
DDX7029	F	OFF	OFF	ON
DDX7032	G	OFF	ON	OFF
DDX7032	G	OFF	ON	OFF
DDX7039	F	OFF	OFF	ON
DDX7039M	F	OFF	OFF	ON
DDX712	G	OFF	ON	OFF
DDX8019	F	OFF	OFF	ON
DDX8029	F	OFF	OFF	ON
DDX8039	F	OFF	OFF	ON
DNX210EX	D-1	OFF	OFF	ON
DNX5120	G	OFF	ON	OFF
DNX512EX	G	OFF	ON	OFF
DNX5220	G	OFF	ON	OFF
DNX52RY	G	OFF	ON	OFF
DNX7100	F	OFF	OFF	ON
DNX710EX	F	OFF	OFF	ON
DNX7120	G	OFF	ON	OFF
DNX7200	F	OFF	OFF	ON
DNX7220	G	OFF	ON	OFF
DNX7320	G	OFF	ON	OFF
DPX302	D-1	OFF	OFF	ON
DPX501	D-1	ON	OFF	ON
DPX501U	D-1	ON	OFF	ON
DPX502	D-1	OFF	OFF	ON
DPX502U	D-1	OFF	OFF	ON
DPX701	D-1	OFF	OFF	ON
DPX701U	D-1	OFF	OFF	ON
DPX-MP2090U	D-1	ON	OFF	ON
DPX-MP2100	D-1	OFF	OFF	ON
DPX-MP3110	C	ON	OFF	OFF
DPX-MP3110S	C	ON	OFF	OFF
DPX-MP4110	C	ON	OFF	OFF
DPX-MP4110S	C	ON	OFF	OFF
DPX-MP5100U	D-1	OFF	OFF	ON
DPX-MP5110U	C	ON	OFF	OFF
DPX-MP7090U	D-1	OFF	OFF	ON
I-K7	B-2	OFF	OFF	ON
KDC-MP2035	D-1	OFF	OFF	ON
KDC-MP235	D-1	OFF	OFF	ON
KDC-MP238	D-4	OFF	OFF	ON
KDC-MP3035	D-1	OFF	OFF	ON

Model name	Group	Type switch		
		1	2	3
KDC-MP335	D-1	OFF	OFF	ON
KDC-MP338	A-1	ON	OFF	OFF
KDC-MP4036AX	D-1	OFF	OFF	ON
KDC-MP4036U	D-1	OFF	OFF	ON
KDC-MP4039	A-1	ON	OFF	OFF
KDC-MP408U	A-1	ON	OFF	OFF
KDC-MP435U	D-1	OFF	OFF	ON
KDC-MP438U	A-1	ON	OFF	OFF
KDC-MP439	D-4	ON	OFF	OFF
KDC-MP5033U	D-1	ON	OFF	ON
KDC-MP5036U	D-1	OFF	OFF	ON
KDC-MP5039U	A-1	ON	OFF	OFF
KDC-MP532U	D-1	ON	OFF	ON
KDC-MP535U	D-1	OFF	OFF	ON
KDC-MP538U	B-2	OFF	OFF	OFF
KDC-MP5539U	A-1	ON	OFF	OFF
KDC-MP6036	D-1	OFF	OFF	ON
KDC-MP6039	B-2	OFF	OFF	OFF
KDC-MP632U	D-1	ON	OFF	ON
KDC-MP635	D-3	OFF	OFF	ON
KDC-MP638U	B-1	OFF	OFF	OFF
KDC-MP6539U	B-2	OFF	OFF	OFF
KDC-MP735U	D-3	OFF	OFF	ON
KDC-MP738U	B-1	OFF	OFF	OFF
KDC-MP832U	D-3	OFF	OFF	ON
KDC-W3537	D-1	OFF	OFF	ON
KDC-W3541A	A-2	ON	OFF	OFF
KDC-W3541G	A-2	ON	OFF	OFF
KDC-W4037	D-1	OFF	OFF	ON
KDC-W4041	A-1	ON	OFF	OFF
KDC-W4041W	A-1	ON	OFF	OFF
KDC-W4141	A-1	ON	OFF	OFF
KDC-W4141WY	A-1	ON	OFF	OFF
KDC-W4537U	D-1	OFF	OFF	ON
KDC-W4737U	D-1	OFF	OFF	ON
KDC-W5137	D-1	OFF	OFF	ON
KDC-W5141U	A-1	ON	OFF	OFF
KDC-W5534U	D-1	ON	OFF	ON
KDC-W5541U	A-1	ON	OFF	OFF
KDC-W5641UY	A-1	ON	OFF	OFF
KDC-W6041U	B-2	OFF	OFF	OFF
KDC-W6141UY	B-2	OFF	OFF	OFF
KDC-W6534U	D-1	ON	OFF	ON
KDC-W6537U	D-1	OFF	OFF	ON
KDC-W6541U	B-2	OFF	OFF	OFF
KDC-W6641UY	B-2	OFF	OFF	OFF
KDC-W7037	D-3	OFF	OFF	ON
KDC-W7041U	B-1	OFF	OFF	OFF
KDC-W7141UY	B-1	OFF	OFF	OFF

Model name	Group	Type switch		
		1	2	3
KDC-W7534U	D-3	OFF	OFF	ON
KDC-W7537U	D-3	OFF	OFF	ON
KDC-W7541U	B-1	OFF	OFF	OFF
KDC-W9537U	D-2	OFF	OFF	ON
KDC-X491	D-1	OFF	OFF	ON
KDC-X492	A-1	ON	OFF	OFF
KDC-X590	D-1	ON	OFF	ON
KDC-X591	D-1	OFF	OFF	ON
KDC-X592	B-2	OFF	OFF	OFF
KDC-X692	B-1	OFF	OFF	OFF
KDC-X7006	D-3	OFF	OFF	ON
KDC-X7006U	D-3	OFF	OFF	ON
KDC-X7009U	B-1	OFF	OFF	OFF
KDC-X7533U	D-1	ON	OFF	ON
KDC-X791	D-3	OFF	OFF	ON
KDC-X792	B-1	OFF	OFF	OFF
KDC-X8006U	D-2	OFF	OFF	ON
KDC-X8009U	B-1	OFF	OFF	OFF
KDC-X890	D-3	OFF	OFF	ON
KDC-X891	D-2	OFF	OFF	ON
KDC-X9006U	D-2	OFF	OFF	ON

Model name	Group	Type switch		
		1	2	3
KDC-X9533U	D-3	OFF	OFF	ON
KDC-X991	D-2	OFF	OFF	ON
KDV-412	D-1	ON	OFF	ON
KDV-5234	D-1	ON	OFF	ON
KDV-MP6333	D-1	ON	OFF	ON
KDV-MP6433	D-1	ON	OFF	ON
KOS-V1000	F	OFF	OFF	ON
KOS-V500	F	OFF	OFF	ON
KVT-500VDVRY	G	OFF	ON	OFF
KVT-512	G	OFF	ON	OFF
KVT-5220DVD	G	OFF	ON	OFF
KVT-5320DVD	G	OFF	ON	OFF
KVT-5320VDM	G	OFF	ON	OFF
KVT-7190DVD	F	OFF	OFF	ON
KVT-7290DVD	F	OFF	OFF	ON
KVT-7390DVD	F	OFF	OFF	ON
KVT-8190DVD	F	OFF	OFF	ON
KVT-8290DVD	F	OFF	OFF	ON
KVT-8390DVD	F	OFF	OFF	ON
U737	B-1	OFF	OFF	OFF

About Bluetooth Icons

The control unit supporting the icon display function can display the following statuses:

- Bluetooth cell-phone connection status**

BT : This indicator turns on when a cell-phone is connected.

- Signal strength of cell-phone**

Maximum Minimum

- Battery level of cell-phone**

Full Nearly dead



- Icons are not displayed if information cannot be obtained from the cell-phone.

- Since the number of steps of the control unit is different from that of the cell-phone, the statuses displayed on the control unit may discord from those displayed on the cell-phone.

Menu Glossary

- "D-STATUS"/"P-STATUS" (Displaying the Bluetooth device Status)**

You can display the connection status, signal strength, and battery level.

"HF CONNECT"/"BT-CON"/"HF-CON": Bluetooth cell-phone connection status.

"AD CONNECT"/"AD CON": Bluetooth Audio connection status.

"BAT": Battery level of cell-phone.

"SGNL": Signal strength of cell-phone.

- **“ANS”/“Auto Answer” (Setting the Time Interval for Automatic Answer)**

This function automatically answers (responds to) a call after lapse of the preset time interval for automatic answer.

“OFF”: Does not answer the phone call automatically.

“0”: Automatically answers the phone call at once.

“1” – “99”: Automatically answers the phone call after lapse of 1 – 99 seconds.

☞ If the time set in the cell-phone is shorter than that set in the unit, the former will be used.

- **“SPK”/“SP Select” (Setting up the Voice Output Speakers)**

You can specify the voice output speakers.

“Front”/“FRT”: Outputs voice from the front-left and front-right speakers.

“F-R”: Outputs voice from the front-right speaker.

“F-L”: Outputs voice from the front-left speaker.

☞ Select the speaker which is further from the microphone in order to prevent howling or echoes.

- **“C-BP”/“Call Beep”/“Beep” (Setting the Beep of the Incoming Call)**

You can output a beep from the speaker when a call comes in.

“ON”: Beep is heard.

“OFF”: Beep is canceled.

Function note

- **Dial a number**

- Depending on the type of your control unit, “#” (all segments are lit) is displayed for #.

- **Calling a number in the call log**

- The outgoing call list and the incoming call list, and the missed call list are the lists of calls originated from and received at this unit. They are not the ones stored in the cell-phone memory.

- **Calling a number in the Phone Book**

- To use the Phone Book, it must have been downloaded from the cell-phone. For details, see <Downloading the Phone Book>.
- Up to 19 characters can be displayed for each name in the Phone Book.
- During search, a non-accent character such as “u” is searched for instead of an accent character such as “ü”. The non-alphabetical characters such as Chinese and Russian are classified as symbol.

- **Switching to the Private Mode**

- Depending on the type of your cell-phone, switching to the private talk mode may select the source that was used before commencing the hands-free connection. If this happens, the source cannot be switched back to the hands-free talk mode by operating this unit. Operate your cell-phone to return to the hands-free talk mode.

- **Switching between Display Modes**

- Depending on the type of your control unit, the following restrictions are placed.
 - Up to 19 characters can be displayed.
 - The # letter cannot be displayed, or “#” (all segments are lit) is displayed for #.
 - You cannot switch between display modes.

FCC Notice

This device complies with part 15 of the FCC rules.

Operation is subject to the following two conditions:

(1) this device may not cause harmful interference, and (2) this device must accept any interference received, including interference that may cause undesired operation.

CAUTION:

To maintain compliance with FCC's RF exposure guidelines, use only the supplied antenna.

Unauthorized antenna, modification, or attachments could damage the transmitter and may violate FCC regulations.

IC Regulatory Information

This device complies with RSS210 of Industry Canada.

Operation is subject to the following two condition:

(1) this device may not cause interference, and (2) this device must accept any interference, including interference that may cause undesired operation of this device.

This Class B digital apparatus complies with Canadian ICES-003.

Information on Disposal of Old Electrical and Electronic Equipment (applicable for EU countries that have adopted separate waste collection systems)



Products with the symbol (crossed-out wheeled bin) cannot be disposed as household waste.

Old electrical and electronic equipment should be recycled at a facility capable of handling these items and their waste byproducts. Contact your local authority for details in locating a recycle facility nearest to you. Proper recycling and waste disposal will help conserve resources whilst preventing detrimental effects on our health and the environment.

Accessories/ Installation Procedure

Accessories

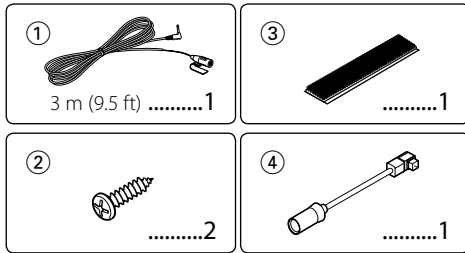

Installation Procedure

1. To prevent a short circuit, remove the key from the ignition and disconnect the ⊖ battery.
2. Set the Type switch.
3. Make the proper input and output wire connections for each unit.
4. Install the unit in your car.
5. Reconnect the ⊖ battery.
6. Press the reset button on the control unit.



- Insulate unconnected wires with vinyl tape or other similar material. To prevent a short circuit, do not remove the caps on the ends of the unconnected wires or the terminals.
- After the unit is installed, check whether the brake lamps, blinkers, wipers, etc. on the car are working properly.

For Good Reception

To assure good reception, note the following:

- Communicate with the cell-phone within the line-of-sight distance of 10 m (30 ft). The communication range becomes shorter depending on the surrounding environment. The communication range also becomes shorter when there is an obstacle between this unit and the cell-phone. The above maximum communication range (10 m) is not always assured.
- Keep this unit away from other electric components (AV components) as far as possible. If they are near, call connection can fail, TV or radio noise can be generated, or poor reception can occur.
- A broadcast station or walkie-talkie located nearby can interfere with communication due to too strong signal.

Setting the Type Switch

Set the Type switch according to the type of the control unit connected. See the model list in <Appendix> (page 22).

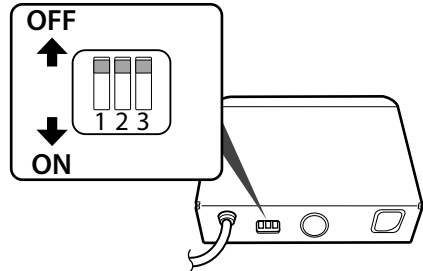

1: Display Character Conversion Function

When the control unit cannot display accent characters ("u", "a", etc.), it converts these characters to upper-case alphabetic characters.

OFF: Do not convert characters.

ON: Convert characters.

2: Specifying the Connector to Connect

Specify the type of the connector to be connected to the control unit.

OFF: Use the 5L connector.

ON: Use the KAB connector.

3: Specifying the Control Unit Type

Specify the type of the control unit to connect to.

OFF: Set when no control unit type is specified in Model list, or the control unit type is not in the model list.

ON: Set when the control unit type is specified in Model list.

Connection

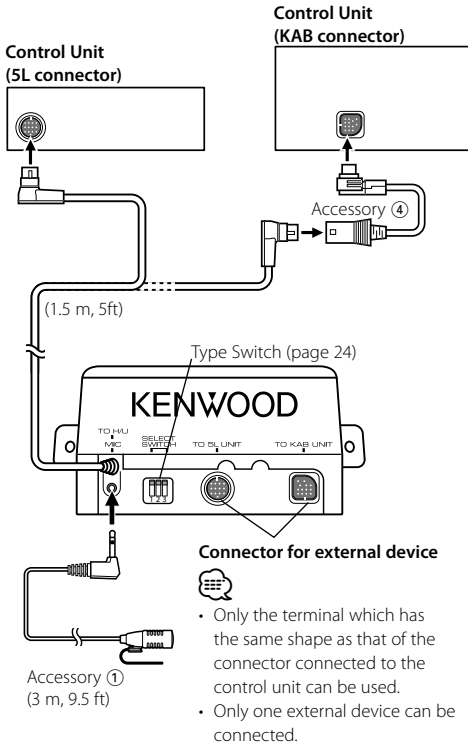

If You Want to Connect KCA-S220A

Connect the Hands-Free Box to the terminal labelled TO CHARGER 2.

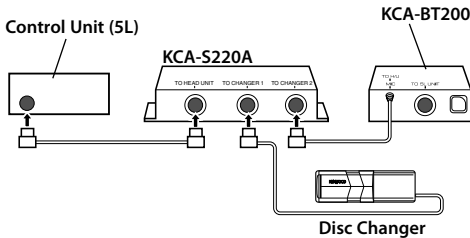

- Please keep the total extension of the control cable from the control unit to the disc changer to 13 m (43 ft) or less. Control cable lengths in excess of 13 m will cease to function properly.

Installation

Installation the Microphone Unit

- 1 Check the installation position of the microphone (accessory ①).
- 2 Remove oil and other dirt from the installation surface.
- 3 Install the microphone.
- 4 Wire the microphone cable up to the hands-free box with it secured at several positions using tape or the like.

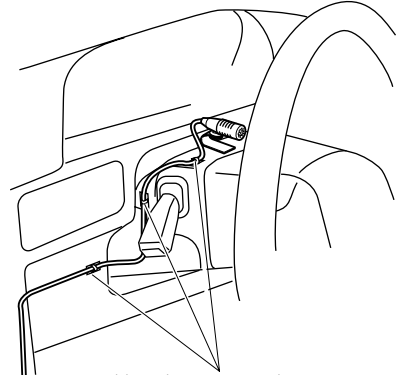

Fix a cable with a commercial item of tape.

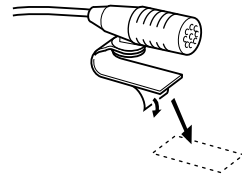

Peel the release coated paper of double-face adhesive tape to fix on the place shown above.

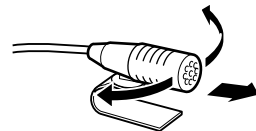

Adjust the direction of the microphone to the driver.



- Install the microphone as far as possible from the cell-phone.

Installation

Installation the Bluetooth unit



- Determine the installation position after making sure that the unit can communicate with the Bluetooth device.
- Please do not install the unit near the dashboard, the rear tray, or other important components. Doing so could lead to injury or accident should the unit come off due to a shock and strike a person or an important component. Tapping screws should be used for mounting. (Attachment with velcro strips, although easy, can come off with a shock.)

Securing to audio board

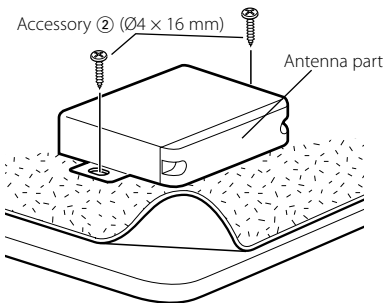

Securing to pile carpet

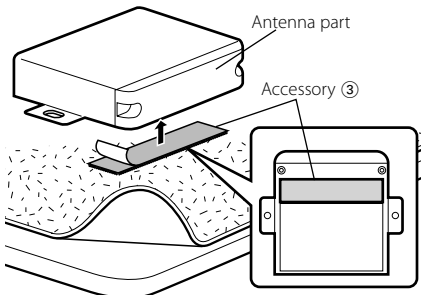

- Do not stick the velcro tape over the serial number.
- If the installation place is stepped, cut the velcro tape into two pieces and stick them at two positions.

Troubleshooting Guide

What might seem to be a malfunction in your unit may just be the result of slight misoperation or miswiring. Before calling service, first check the following table for possible problems.

? The hands-free talk volume is low.

- ✓ The hands-free talk volume is set at a low level.
 - ☞ The hands-free talk volume can be adjusted independently. Adjust it during hands-free talk.

? No sound is heard from the rear speakers.

- ✓ You are talking in the hand-free talk mode.
 - ☞ No sound is heard from the rear speakers in the hands-free talk mode.

? No beep is heard at reception of an incoming call.

- ✓ No beep is heard depending on the type of your cell-phone.
 - ☞ The <Setting the Beep of the Incoming Call> is set ON.

? Voice is not recognized.

- ✓ The vehicle window is open.
 - ☞ If the surrounding noise is large, voice cannot be recognized properly. Close the vehicle windows to reduce noise.
- ✓ Small voice.
 - ☞ If voice is too small, it cannot be recognized properly. Speak into the microphone a little more loudly and naturally.
- ✓ The person uttering the voice tag is not the one who registered the it.
 - ☞ Only the voice of the person who registered the voice tag can be recognized.

? The Bluetooth audio player cannot be registered (pairing).

- ✓ The PIN code is fixed.
 - ☞ When a PIN code is specified in the Instruction Manual for Bluetooth Audio Player, register it with reference to <Registering PIN Code> to register the Bluetooth audio player. If no PIN code is specified in the Instruction Manual, try "0000".

? The sound from the Bluetooth audio player is discontinuous.

- ✓ The distance between this unit and audio player is too far.
 - ☞ Move the audio player nearer to this unit.
- ✓ Another Bluetooth device is affecting the Bluetooth communication.
 - ☞ Turn off another Bluetooth device.
 - ☞ Move another Bluetooth device away from this unit.

The messages shown below display your systems condition.

- No Number/ NO-NUMBER/ Incoming No Number :
- The calling party does not notify a caller ID.
 - There is no phone number data.

Specifications

No Data/ NO DATA :

- There is no outgoing call list.
- There is no incoming call list.

No Entry/ NO ENTRY :

The cell-phone has not been registered (pairing).

HF Disconnect/ HF DISCONCT/ HF D-CON/ Disconnect/ DISCONCT/ Non Connection/ Disconnected :

The unit cannot communicate with the cell-phone.

Audio Disconnect/ AUD DISCONCT/ AD D-CON :

The unit cannot communicate with the audio player.

HF Connect/ HF CONNECT/ Connect/ CONNECT :

The unit can communicate with the cell-phone.

HF Error 07/ HF ERR07:

The memory cannot be accessed.

- ➔ Turn off the power and on again. If this message still appears, press the reset button on the control unit.

HF Error 68/ HF ERR68:

The unit cannot communicate with the cell-phone.

- ➔ Turn off the power and on again. If this message still appears, press the reset button on the control unit.

Unknown: The Bluetooth device cannot be detected.

Device Full/ DVC FULL:

5 Bluetooth device have already been registered. No more Bluetooth device cannot be registered.

PIN Code NG/ CODE NG:

The PIN code is wrong.

Connect NG/ CONCT NG:

The unit cannot be connected to the device.

Pairing Failed/ PAIRING NG/ PAIR NG:

Pairing error.

Err No Matching/ NO MATCHING/ NO MATCH:

The voice tag is wrong. Voice cannot be recognized because of an unregistered voice tag, etc.

Too Soft: Voice is too small and cannot be recognized.

Too Loud: Voice is too large to be recognized.

Too Long: The word or utterance is too long to be recognized.

No Phonebook/ NO PB:

Data is not contained in the phone book.

No Message/ NO SMS:

No short message in In Box.

Bluetooth section

Technology

: Bluetooth 1.2 Certified

Frequency

: 2.402 – 2.480 GHz

Output Power

: +4dBm (MAX), 0dBm (AVE) Power Class 2

Maximum Communication range

: Line of sight approx.10m (32.1 ft)

Profiles

: HFP (Hands Free Profile)

: HSP (Headset Profile)

: OPP (Object Push Profile)

: PBAP (Phonebook Access Profile)

: SYNC (Synchronization Profile)

: SPP (Serial Port Profile)

: A2DP (Advanced Audio Distribution Profile)

: AVRCP (Audio/Video Remote Control Profile)

General

Operating voltage (10.5 – 16V allowable)

: 14.4 V

Current consumption

: 200 mA

Dimension (W x H x D)

: 95 x 30 x 105 mm

3-3/4 x 1-3/16 x 4-1/8 inch

Weight

: 0.37 kg (0.82 lbs)

Table des matières

Avant l'utilisation	29	Télécommande	43
Fonctionnement de base de la téléphonie mains libres (Modèle A)	30	Effectuer un appel	
Avant utilisation		Recevoir un appel	
Effectuer un appel		Appel en attente	
Recevoir un appel		Pendant un appel	
Appel en attente		Audio Bluetooth	43
Pendant un appel		Avant utilisation	
Autres fonctions		Lecture d'audio par Bluetooth	
Fonctionnement de base de la téléphonie mains libres (Modèle B)	32	Fonctionnement de la téléphonie mains libres (Modèle E)	44
Avant utilisation		Avant utilisation	
Effectuer un appel		Ecran de commande mains libres	
Recevoir un appel		Télécommande	
Appel en attente		Opération des touches	
Pendant un appel		Effectuer un appel	
Autres fonctions		Recevoir un appel	
Fonctionnement de base de la téléphonie mains libres (Modèle C)	34	Pendant un appel	
Avant utilisation		Autres fonctions	
Effectuer un appel		Appendice	48
Recevoir un appel		Accessoires/ Procédure d'installation	50
Appel en attente		Connexion	51
Pendant un appel		Installation	51
Autres fonctions		Guide de dépannage	52
Fonctionnement de base de la téléphonie mains libres (Modèle D)	36	Caractéristiques techniques	53
Avant utilisation			
Effectuer un appel			
Recevoir un appel			
Pendant un appel			
Autres fonctions			
Fonctionnement des fonctions	38		
Enregistrer un appareil Bluetooth.			
Enregistrer un appareil Bluetooth spécial			
Enregistrement du code PIN			
Téléchargement du répertoire téléphonique			
Sélection de l'appareil Bluetooth que vous souhaitez connecter			
Supprimer un appareil Bluetooth enregistré			
Affichage de la version du micrologiciel			
Ajouter une commande de numérotation vocale			
Configurer une commande vocale pour la catégorie			
Téléchargement de SMS			
SMS (Service de messagerie - Short Message Service)			

La marque et logos Bluetooth appartiennent à Bluetooth SIG, Inc. et toute utilisation de ces marques par Kenwood Corporation est sous licence. Les autres marques et appellations commerciales appartiennent à leurs propriétaires respectifs.

Avant l'utilisation

▲AVERTISSEMENT

Pour éviter toute blessure et/ou incendie, veuillez prendre les précautions suivantes :

- Pour éviter les court-circuits, ne jamais mettre ou laisser d'objets métalliques (comme une pièce de monnaie ou un outil en métal) à l'intérieur de l'appareil.
- Le montage et le câblage de ce produit nécessite des compétences et de l'expérience. Pour des raisons de sécurité, laissez un professionnel effectuer le travail de montage et de câblage.

▲ATTENTION

Pour éviter tout dommage à l'appareil, veuillez prendre les précautions suivantes :

- N'installez pas l'appareil dans un endroit exposé directement à la lumière du soleil, à une chaleur excessive ou à l'humidité. Évitez également les endroits trop poussiéreux ou exposés aux éclaboussures.

Remarques

- Si vous rencontrez des problèmes pendant l'installation, consultez votre revendeur Kenwood.
- Les lettres capitales et les lettres minuscules de l'écran peuvent être inversées.
- Les illustrations de l'affichage et du panneau apparaissant dans ce manuel sont des exemples utilisés pour expliquer avec plus de clarté comment les commandes sont utilisées. Il est donc possible que les illustrations d'affichage puissent être différentes de ce qui est réellement affiché sur l'appareil et aussi que certaines illustrations représentent des choses impossibles à réaliser en cours de fonctionnement.

Récepteurs Kenwood disponibles pour cet appareil

Les modes de fonctionnement sont classés par groupes en fonction du type de récepteur (unité de commande).

Tout d'abord, référez-vous à la liste des modèles dans la section <Appendice> (page 48) afin de vérifier le groupe de l'opération que vous souhaitez exécuter.

Modèle A, Modèle B, Modèle C ou Modèle D

Référez-vous aux pages correspondantes (<Fonctionnement basique de la téléphonie mains libres>). Pour utiliser un lecteur audio Bluetooth avec cet appareil, référez-vous à la section <Audio Bluetooth> (page 43).

Modèle E

Référez-vous aux pages correspondantes (<Fonctionnement de la téléphonie mains libres>). Pour utiliser un lecteur audio Bluetooth avec cet appareil, référez-vous à la section <Audio Bluetooth> (page 43).

Modèle F

Après avoir exécuté l'opération mentionnée à la page 38, référez-vous au Manuel d'Instructions de l'Unité de

commande. Pour utiliser un lecteur audio Bluetooth avec cet appareil, référez-vous à la section <Audio Bluetooth> (page 43).

Remarques concernant la sélection et la suppression d'un téléphone mains libres

- Si un téléphone portable est déjà sélectionné, désélectionnez-le puis sélectionnez-en un autre.
- "BT200 FW****" et la version du micrologiciel apparaissent dans la liste de sélection du téléphone portable. Bien que les mêmes informations soient affichées dans la liste de suppression, elles ne peuvent pas être effacées.
- Le lecteur audio est affiché dans la liste des appareils après l'enregistrement. Cependant, le lecteur audio présent sur la liste ne peut pas être sélectionné.

Modèle G

Référez-vous au Manuel d'Instructions de l'Unité de commande.

À propos du téléphone portable

Cette unité est conforme aux spécifications de Bluetooth suivantes :

Version	Bluetooth Standard Ver. 1.2
Profil	HFP (profil mains libres) OPP (profil d'envoi de fichiers) PBAP (profil d'accès au répertoire téléphonique) SYNC (profil de synchronisation)

Pour les téléphones portables dont la compatibilité est vérifiée, accédez à l'URL suivante :

<http://www.kenwood.com/bt/information/>



- Les unités supportant la fonction Bluetooth ont été certifiées conformes à la norme Bluetooth selon la procédure prescrite par Bluetooth SIG. Cependant, il est possible que ces appareils ne puissent pas communiquer avec certains types de téléphones portables.
- HFP est un profil utilisé pour effectuer des appels en mains libres.
- OPP est un profil utilisé pour transférer des données telles qu'un répertoire téléphonique entre appareils.

À propos du lecteur audio Bluetooth

Cette unité est conforme aux spécifications de Bluetooth suivantes :

Version	Bluetooth Standard Ver. 1.2
Profil	A2DP (profil de distribution audio avancé) AVRCP (profil de commande à distance audio-vidéo)



- A2DP est un profil conçu pour transférer de la musique à partir d'un lecteur audio.
- AVRCP est un profil conçu pour contrôler la lecture et la sélection de musique à partir d'un lecteur audio.

Fonctionnement de base de la téléphonie mains libres (Modèle A)

Avant utilisation

- Vous devez enregistrer votre téléphone portable avant de l'utiliser avec cet appareil. Pour plus de détails, référez-vous à la section <Enregistrement de l'appareil Bluetooth> (page 38).
- Si vous avez enregistré plusieurs téléphones portables, vous devez en choisir un. Pour plus de détails, référez-vous à la section <Sélection de l'appareil Bluetooth que vous souhaitez connecter> (page 40).
- Pour utiliser le répertoire téléphonique, il est nécessaire de l'avoir téléchargé auparavant sur cet appareil. Pour plus de détails, voir <Téléchargement du répertoire téléphonique> (page 39).
- Pour connaître le mode de fonctionnement dans le mode Menu, référez-vous au Manuel d'Instructions de l'Unité de commande.
- Pour plus d'informations à propos de la fonction associée au symbole [📞], référez-vous à la section <Note concernant le fonctionnement> (page 49).

Effectuer un appel

Méthode de numérotation

1. **Sélectionnez la méthode de numérotation dans le mode Menu**
Sélectionnez l'affichage "DIALING MODE"/"D.MODE".
2. **Sélectionnez une méthode de numérotation**
Appuyez sur la touche [▶||].
 - "NUMBER DIAL" » "PHONE BOOK1" » "PHONE BOOK2" » "OUT-CALL" » "IN-CALL" » "MISSED CALLS"
 - "N-DIAL" » "PH-BOOK1" » "PH-BOOK2" » "OUT-CALL" » "IN-CALL" » "MIS-CALL"

▶ Les modes de fonctionnement dans les modes ci-dessus sont décrits ci-dessous.
3. **Sortez du mode de sélection de la méthode de numérotation**
Sortir du mode menu.

▶ Saisissez un numéro (📞)

2-1. Sélectionnez l'affichage "NUMBER DIAL"/"N-DIAL".

2-2. Entrez un numéro de téléphone

Appuyez sur la touche numéro ([1] à [0]), #([FM]), *([AM]), ou +([▶||]) sur la télécommande.

2-3. Effectuer un appel

Appuyez sur la touche [DIRECT] sur la télécommande.

☞ Vous pouvez entrer 32 chiffres au maximum.

▶ Numérotation rapide (Numérotation préreglée)

2-1. Sélectionnez l'affichage "NUMBER DIAL"/"N-DIAL".

2-2. **Sélectionnez le numéro de numérotation préreglée**
Appuyez sur une touche de [1] à [6].

2-3. Effectuer un appel

Appuyez sur la touche [▶||] pendant au moins 1 seconde.

☞ Vous devez enregistrer le numéro de numérotation préreglée. (page 31)

▶ Appeler un numéro présent dans le journal des appels (📞)

2-1. Sélectionnez l'affichage "OUT-CALL" (appel sortant), "IN-CALL" (appel entrant), ou "MISSED CALLS"/"MIS-CALL" (appel manqué).

2-2. **Sélectionnez un nom ou un numéro de téléphone**
Poussez la molette de commande vers le haut ou vers le bas.

2-3. Effectuer un appel

Appuyez sur la touche [▶||] pendant au moins 1 seconde.

▶ Appeler un numéro du répertoire téléphonique (📞)

2-1. Sélectionnez l'affichage "PHONE BOOK1"/"PH-BOOK1" et passez à l'étape 2-2.

Sélectionnez l'affichage "PHONE BOOK2"/"PH-BOOK2" et passez à l'étape 2-3.

2-2. Sélectionnez la première lettre à rechercher

Type d'opération	Opération
Déplacer vers le caractère suivant.	Poussez la molette de commande vers la droite ou vers la gauche.
Déplacer vers la rangée suivante.	Poussez la molette de commande vers le haut ou vers le bas.
Déterminez la première lettre sélectionnée	Appuyez sur la touche [▶] pendant au moins 1 seconde.

2-3. Sélectionnez le nom

Type d'opération	Opération
Changez le nom.	Poussez la molette de commande vers le haut ou vers le bas.
Changez la première lettre.	Poussez la molette de commande vers la droite ou vers la gauche.

2-4. Effectuer un appel

Appuyez sur la touche [▶||] pendant au moins 1 seconde.

Effectuer un appel par numérotation vocale

1. Sélectionnez la reconnaissance vocale dans le mode Menu

Sélectionnez l'affichage "VOICE RECOG"/"V-RECOG".

2. Appuyez sur la touche [▶||] pendant au moins 1 seconde.

"V-RECOG READY"/"VR READY" est affiché.

3. Appuyez sur la touche [▶||].

"PB NAME" est affiché.

Lorsque vous entendez un bip, prononcez le nom dans un délai de 2 secondes.

4. "PB TYPE"/"PN type" est affiché.

Lorsque vous entendez un bip, prononcez la catégorie dans un délai de 2 secondes.

5. Effectuer un appel

Cette étape est la même que l'étape 3 de la procédure <Appeler un numéro du répertoire téléphonique>. Vous pouvez effectuer un appel ou sélectionner une catégorie.

☞ Si l'appareil ne parvient pas à reconnaître votre voix, un message est affiché. Appuyez sur la touche [▶||] pour faire une nouvelle tentative de saisie vocale. (page 52)

☞ Le nom et la catégorie nécessitent tous les deux l'enregistrement d'une balise vocale. (page 41)

☞ Le son audio n'est pas généré pendant la reconnaissance vocale.

Affichage du type de numéro de téléphone (catégorie)

Affichage	Description	Affichage	Description
"GE"/ "GENERAL"	Généralités	"OF"/ "OFFICE"	Bureau
"HM"/ "HOME"	Domicile	"OT"/ "OTHER"	Autre
"MO"/ "MOBILE"	Portable		

Recevoir un appel

Répondre à un appel téléphonique

Modèle A-1 : Appuyez sur la molette de commande ou sur l'une des touches de [1] à [6]

Modèle A-2 : Appuyez sur la touche [VOL] ou sur une des touches de [1] à [6].

☞ Insérer un disque tel qu'un CD aura pour conséquence de couper votre appel.

Rejeter un appel entrant

Appuyez sur la touche [SRC].

Appel en attente

Répondre à un appel entrant en mettant en attente l'appel en cours

- Modèle A-1 : Appuyez sur la molette de commande.
Modèle A-2 : Appuyez sur la molette [VOL].
- Poussez la molette de commande vers le haut ou vers le bas. Sélectionnez l'affichage "ANSWER".
- Modèle A-1 : Appuyez sur la molette de commande.
Modèle A-2 : Appuyez sur la molette [VOL].

Répondre à un appel entrant après avoir mis fin à l'appel en cours

Appuyez sur la touche [SRC].

Poursuivre l'appel en cours

- Modèle A-1 : Appuyez sur la molette de commande.
Modèle A-2 : Appuyez sur la molette [VOL].
- Poussez la molette de commande vers le haut ou vers le bas. Sélectionnez l'affichage "REJECT".
- Modèle A-1 : Appuyez sur la molette de commande.
Modèle A-2 : Appuyez sur la molette [VOL].

Répondre à l'appel en attente après avoir mis fin à l'appel en cours

Appuyez sur la touche [AUTO]/ [TI] pendant au moins 1 seconde.

Basculer entre l'appel en cours et l'appel en attente

Modèle A-1 : Appuyez sur la molette de commande.

Modèle A-2 : Appuyez sur la molette [VOL].

Pendant un appel

Mettre fin à un appel

Appuyez sur la touche [SRC].

Passer en mode privé (🔒)

Appuyez sur la touche [▶ II].

Cette touche permet de basculer entre le mode conversation privée ("PV TALK") et le mode conversation mains libres ("HF TALK").

Ajustez le volume sonore pendant un appel

Modèle A-1 : Tournez la molette de commande.

Modèle A-2 : Tournez la molette [VOL].

Autres fonctions

Effacement du message de déconnexion

Appuyez sur la touche [AUTO]/ [TI] pendant au moins 1 seconde.

Passage d'un mode d'affichage à un autre

Appuyez sur la touche [AUTO]/ [TI]. Vous pouvez passer du répertoire téléphonique à la liste d'appels.

Enregistrement sur la liste préréglée des numéros composés

1. Entrez le numéro de téléphone que vous souhaitez enregistrer

Entrez le numéro de téléphone en référence à ce qui suit : Composer un numéro / Appeler un numéro présent dans le journal des appels / Appeler un numéro du répertoire téléphonique

2. Sélectionnez la touche que vous souhaitez enregistrer

Appuyez sur une touche de [1] à [6] pendant au moins 2 secondes.

3. Sortez du mode de sélection de la méthode de numérotation

Appuyez sur la touche [MENU].

Éléments paramétrés dans le mode Menu

* Pour passer en mode Menu, appuyez sur la molette de commande pendant au moins 1 seconde.

Affichage	Aperçu du réglage
"DVC REG**"/ "DVC REG**"	Enregistrer un appareil Bluetooth (association). Reportez-vous à la page 38.
"S-DVC SELECT**"/ "SDVC SEL**"	Permet l'enregistrement d'un appareil spécial qui ne peut pas être enregistré normalement. Reportez-vous à la page 38.
"PHONE SEL**"/ "PHN-SEL**"	Sélectionner un téléphone portable pour une connexion mains libres. Reportez-vous à la page 40.
"DIALING MODE**"/ "D.MODE**"	Sélectionnez une méthode de numérotation Reportez-vous à la page 30.
"AUDIO SEL**"/ "AUD-SEL**"	Sélectionner le lecteur audio à connecter. Reportez-vous à la page 40.
"SMS DOWNLOAD**"/ "SMS DL**"	Télécharger un message court. Reportez-vous à la page 42.
"SMS INBOX**"/ "INBOX**"	Afficher le message court reçu. Reportez-vous à la page 42.
"VOICE TAG**"/ "VOICETAG**"	Enregistrer la balise vocale pour la "reconnaissance vocale". Reportez-vous à la page 41.
"VOICE RECOG**"/ "V-RECOG**"	Effectuer un appel par numérotation vocale Reportez-vous à la page 30.
"DEVICE DEL**"/ "DVC-DEL**"	Annuler l'enregistrement de l'appareil Bluetooth. Reportez-vous à la page 40.
"DVC-STATUS"/ "D-STATUS"	"HF-CONNECT"/ "AD-CONNECT"/ "BAT"/ "SGNL": Afficher le statut de l'appareil Bluetooth. Reportez-vous à la page 48.
"PIN EDIT**"	Spécifier le code PIN nécessaire lors de l'enregistrement de cet appareil à l'aide de l'appareil Bluetooth. Reportez-vous à la page 38.
"AUTO ANS"/ "ANS"	"OFF"/ "0" – "99": Répondre automatiquement à un appel après une période de temps préréglée pour réponse automatique. Reportez-vous à la page 48.
"SP SEL"/ "SPK"	"FR1"/ "F-R"/ "F-L": Spécifier le haut-parleur de sortie vocale. Reportez-vous à la page 48.
"CALL BEEP"/ "C-BP"	"ON"/ "OFF": Émettre un bip à partir du haut-parleur lorsqu'un appel survient. Reportez-vous à la page 48.

Fonctionnement de base de la téléphonie mains libres (Modèle B)

Avant utilisation

- Vous devez enregistrer votre téléphone portable avant de l'utiliser avec cet appareil. Pour plus de détails, référez-vous à la section <Enregistrement de l'appareil Bluetooth> (page 38).
- Si vous avez enregistré plusieurs téléphones portables, vous devez en choisir un. Pour plus de détails, référez-vous à la section <Sélection de l'appareil Bluetooth que vous souhaitez connecter> (page 40).
- Pour utiliser le répertoire téléphonique, il est nécessaire de l'avoir téléchargé auparavant sur cet appareil. Pour plus de détails, voir <Téléchargement du répertoire téléphonique> (page 39).
- Pour connaître le mode de fonctionnement dans le mode Commande de fonction, référez-vous au Manuel d'Instructions de l'Unité de commande.
- Pour plus d'informations à propos de la fonction associée au symbole [📞], référez-vous à la section <Note concernant le fonctionnement> (page 49).

Effectuer un appel

Méthode de numérotation

1. Entrez en mode méthode de numérotation

Appuyez sur la touche [ATT] pendant au moins 1 seconde.

2. Sélectionnez une méthode de numérotation

Appuyez sur le bouton de commande ([▶||]).

"DIAL" » "INITIAL" » "P-BOOK" » "OUT-CALL" » "IN-CALL" » "MIS-CALL"

- ▶ Les modes de fonctionnement dans les modes ci-dessus sont décrits ci-dessous.

3. Sortez du mode de sélection de la méthode de numérotation

Appuyez sur la touche [ATT] pendant au moins 1 seconde.

▶ Saisissez un numéro (📞)

2-1. Sélectionnez l'affichage "DIAL".

2-2. Entrez un numéro de téléphone

Appuyez sur la touche numéro ([1] à [0]), #([FM]), *([AM]), ou +([▶||]) sur la télécommande.

2-3. Effectuer un appel

Appuyez sur la touche [DIRECT] sur la télécommande.

☞ Vous pouvez entrer 32 chiffres au maximum.

▶ Numérotation rapide (Numérotation prérégulée)

2-1. Sélectionnez l'affichage "DIAL".

2-2. Sélectionnez le numéro de numérotation prérégulée

Modèle B-1 :

Appuyez sur une touche de [1] à [6].

Modèle B-2 :

2-1. Appuyez sur la touche [FNC].

2-2. Sélectionnez le numéro à rappeler en tournant la molette de commande.

2-3. Appuyez sur la molette de commande.

2-3. Effectuer un appel

Appuyez sur le bouton de commande ([▶||]) pendant au moins 1 seconde.

☞ Vous devez enregistrer le numéro de numérotation pré-régulée. (page 33)

▶ Appeler un numéro présent dans le journal des appels (📞)

2-1. Sélectionnez l'affichage "OUT-CALL" (appel sortant), "IN-CALL" (appel entrant), ou "MIS-CALL" (appel manqué).

2-2. Sélectionnez un nom ou un numéro de téléphone
Poussez la molette de commande vers le haut ou vers le bas.

2-3. Effectuer un appel

Appuyez sur le bouton de commande ([▶||]) pendant au moins 1 seconde.

▶ Appeler un numéro du répertoire téléphonique (📞)

2-1. Sélectionnez l'affichage "INITIAL" et passez à l'étape 2-2. Sélectionnez l'affichage "P-BOOK" et passez à l'étape 2-3.

2-2. Sélectionnez la première lettre à rechercher

Type d'opération	Opération
Déplacer vers le caractère suivant.	Poussez la molette de commande vers la droite ou vers la gauche.
Déplacer vers la rangée suivante.	Poussez la molette de commande vers le haut ou vers le bas.
Déterminer la première lettre sélectionnée	Appuyez sur le bouton de commande ([▶]).

2-3. Sélectionnez le nom

Type d'opération	Opération
Changez le nom.	Poussez la molette de commande vers le haut ou vers le bas.
Changez la première lettre.	Poussez la molette de commande vers la droite ou vers la gauche.

2-4. Effectuer un appel

Appuyez sur le bouton de commande ([▶||]) pendant au moins 1 seconde.

Effectuer un appel par numérotation vocale

1. Sélectionnez la reconnaissance vocale dans le mode Commande de fonction

Sélectionnez "BT" > "V-REC".

2. Appuyez sur le bouton de commande ([▶||]).

"PB Name?" est affiché.

Lorsque vous entendez un bip, prononcez le nom dans un délai de 2 secondes.

3. "PN Type?" est affiché.

Lorsque vous entendez un bip, prononcez la catégorie dans un délai de 2 secondes.

4. Effectuer un appel

Cette étape est la même que l'étape 3 de la procédure <Appeler un numéro du répertoire téléphonique>. Vous pouvez effectuer un appel ou sélectionner une catégorie.



☞ Si l'appareil ne parvient pas à reconnaître votre voix, un message est affiché. Appuyez sur la touche [▶||] pour faire une nouvelle tentative de saisie vocale. (page 52)

☞ Le nom et la catégorie nécessitent tous les deux l'enregistrement d'une balise vocale. (page 41)

☞ Le son audio n'est pas généré pendant la reconnaissance vocale.

Affichage du type de numéro de téléphone (catégorie)

Affichage	Description	Affichage	Description
"General" 📞	Généralités	"Office" 🏢	Bureau

"Home" / 	Domicile	"Other" / 	Autre
"Mobile" / 	Portable		

Recevoir un appel

Répondre à un appel téléphonique

Appuyez sur la touche [AUD] ou sur une des touches de [1] à [6].

 Insérer un disque tel qu'un CD aura pour conséquence de couper votre appel.

Rejeter un appel entrant

Appuyez sur la touche [ATT] pendant au moins 1 seconde.

Appel en attente

Répondre à un appel entrant en mettant en attente l'appel en cours

1. Appuyez sur la touche [AUD].
2. Poussez la molette de commande vers le haut ou vers le bas. Sélectionnez l'affichage "ANSWER".
3. Appuyez sur la touche [AUD].

Répondre à un appel entrant après avoir mis fin à l'appel en cours

Appuyez sur la touche [SRC].

Poursuivre l'appel en cours

1. Appuyez sur la touche [AUD].
2. Poussez la molette de commande vers le haut ou vers le bas. Sélectionnez l'affichage "REJECT".
3. Appuyez sur la touche [AUD].

Répondre à l'appel en attente après avoir mis fin à l'appel en cours

Appuyez sur la touche [ATT] pendant au moins 1 seconde.

Basculer entre l'appel en cours et l'appel en attente

Appuyez sur la touche [AUD].

Pendant un appel

Mettre fin à un appel

Appuyez sur la touche [SRC].

Passer en mode privé ()

Appuyez sur le bouton de commande ().

Cette touche permet de basculer entre le mode conversation privée ("PRVT") et le mode conversation mains libres.

Ajustez le volume sonore pendant un appel

Tournez la molette [AUD].

Autres fonctions

Effacement du message de déconnexion

Appuyez sur la touche [ATT] pendant au moins 1 seconde.

Passage d'un mode d'affichage à un autre

Appuyez sur la touche [AUTO]/[TI]. Vous pouvez passer du répertoire téléphonique à la liste d'appels.

Enregistrement sur la liste préréglée des numéros composés

1. Entrez le numéro de téléphone que vous souhaitez enregistrer

Entrez le numéro de téléphone en référence à ce qui suit :
Composer un numéro / Appeler un numéro présent dans le journal des appels / Appeler un numéro du répertoire téléphonique

2. Sélectionnez la touche que vous souhaitez enregistrer

Modèle B-1 :

Appuyez sur une touche de [1] à [6] pendant au moins 2 secondes.

Modèle B-2 :

2-1. Appuyez sur la touche [FNC].

2-2. Sélectionnez le numéro à mettre en mémoire en tournant la molette de commande.

2-3. Appuyez sur la molette de commande pendant au moins 1 seconde.

3. Sortez du mode de sélection de la méthode de numérotation

Appuyez sur la touche [ATT] pendant au moins 1 seconde.

Éléments paramétrés dans le mode Commande de fonction

* Pour passer en mode Menu, appuyez sur la molette de commande pendant au moins 1 seconde.

Élément	Aperçu du réglage
MENU "Device Regist"*	Enregistrer un appareil Bluetooth (association). Reportez-vous à la page 38.
"SPCL DVC Select"*	Permet l'enregistrement d'un appareil spécial qui ne peut pas être enregistré normalement. Reportez-vous à la page 38.
"Phone Selection"*	Sélectionner un téléphone portable pour une connexion mains libres. Reportez-vous à la page 40.
"Audio Selection"*	Sélectionner le lecteur audio à connecter. Reportez-vous à la page 40.
"Device Delete"*	Annuler l'enregistrement de l'appareil Bluetooth. Reportez-vous à la page 40.
"BT DVC Status"*	Afficher le statut de l'appareil Bluetooth.
"PIN Code Edit"*	Spécifier le code PIN nécessaire lors de l'enregistrement de cet appareil à l'aide de l'appareil Bluetooth. Reportez-vous à la page 38.
"Auto Answer"	"OFF"/"0s" – "99s": Répondre automatiquement à un appel après une période de temps préréglée pour réponse automatique. Reportez-vous à la page 48.
"SP Select"	"Front"/"R-R"/"F-L": Spécifier le haut-parleur de sortie vocale. Reportez-vous à la page 48.
"Call Beep"	"ON"/"OFF": Émettre un bip à partir du haut-parleur lorsqu'un appel survient. Reportez-vous à la page 48.
"BT F/W Update"	Afficher la version du micrologiciel et mettre à jour le micrologiciel. Reportez-vous à la page 38.
BT > V-REC	Effectuer un appel par numérotation vocale
BT > VOICE > NAME	Enregistrer une balise de nom pour la reconnaissance vocale. Reportez-vous à la page 41.
BT > VOICE > TYPE	Enregistrer une balise vocale de type (catégorie) pour la reconnaissance vocale. Reportez-vous à la page 41.
BT > SMS > SMSDL	Télécharger un message court. Reportez-vous à la page 42.
BT > SMS > INBOX	Afficher le message court reçu. Reportez-vous à la page 42.

Fonctionnement de base de la téléphonie mains libres (Modèle C)

Avant utilisation

- Vous devez enregistrer votre téléphone portable avant de l'utiliser avec cet appareil. Pour plus de détails, référez-vous à la section <Enregistrement de l'appareil Bluetooth> (page 38).
- Si vous avez enregistré plusieurs téléphones portables, vous devez en choisir un. Pour plus de détails, référez-vous à la section <Sélection de l'appareil Bluetooth que vous souhaitez connecter> (page 40).
- Pour utiliser le répertoire téléphonique, il est nécessaire de l'avoir téléchargé auparavant sur cet appareil. Pour plus de détails, voir <Téléchargement du répertoire téléphonique> (page 39).
- Pour connaître le mode de fonctionnement dans le mode Menu, référez-vous au Manuel d'Instructions de l'Unité de commande.
- Pour plus d'informations à propos de la fonction associée au symbole [☎], référez-vous à la section <Note concernant le fonctionnement> (page 49).

Effectuer un appel

Méthode de numérotation

1. Entrez en mode méthode de numérotation

Appuyez sur la touche [ATT] pendant au moins 1 seconde.

2. Sélectionnez une méthode de numérotation

Appuyez sur la touche [►||].

"N-Dial" » "PH-Book1" » "PH-Book2" » "Out-Call" » "In-Call" » "MIS-Call"

► Les modes de fonctionnement dans les modes ci-dessus sont décrits ci-dessous.

3. Sortez du mode de sélection de la méthode de numérotation

Appuyez sur la touche [ATT] pendant au moins 1 seconde.

► Saisissez un numéro (☎)

2-1. Sélectionnez l'affichage "N-Dial".

2-2. Entrez un numéro de téléphone

Appuyez sur la touche numéro ([1] à [0]), #[([FM]), *([AM]), ou +([►►||]) sur la télécommande.

2-3. Effectuer un appel

Appuyez sur la touche [DIRECT] sur la télécommande.

☎ Vous pouvez entrer 32 chiffres au maximum.

► Numérotation rapide (Numérotation préreglée)

2-1. Sélectionnez l'affichage "N-Dial".

2-2. Sélectionnez le numéro de numérotation préreglée

Appuyez sur une touche de [1] à [6].

2-3. Effectuer un appel

Appuyez sur la touche [►||] pendant au moins 1 seconde.

☎ Vous devez enregistrer le numéro de numérotation préreglée. (page 35)

► Appeler un numéro présent dans le journal des appels (☎)

2-1. Sélectionnez l'affichage "Out-Call" (appel sortant), "In-Call" (appel entrant), ou "MIS-Call" (appel manqué).

2-2. Sélectionnez un nom ou un numéro de téléphone

Poussez la molette de commande vers le haut ou vers le bas.

2-3. Effectuer un appel

Appuyez sur la touche [►||] pendant au moins 1 seconde.

► Appeler un numéro du répertoire téléphonique (☎)

2-1. Sélectionnez l'affichage "PH-Book1" et passez à l'étape 2-2.

Sélectionnez l'affichage "PH-Book2" et passez à l'étape 2-3.

2-2. Sélectionnez la première lettre à rechercher

Type d'opération	Opération
Déplacer vers le caractère suivant.	Poussez la molette de commande vers la droite ou vers la gauche.
Déplacer vers la rangée suivante.	Poussez la molette de commande vers le haut ou vers le bas.
Déterminez la première lettre sélectionnée	Appuyez sur la touche [►] pendant au moins 1 seconde.

2-3. Sélectionnez le nom

Type d'opération	Opération
Changez le nom.	Poussez la molette de commande vers le haut ou vers le bas.
Changez la première lettre.	Poussez la molette de commande vers la droite ou vers la gauche.

2-4. Effectuer un appel

Appuyez sur la touche [►||] pendant au moins 1 seconde.

Effectuer un appel par numérotation vocale

1. Sélectionnez la reconnaissance vocale dans le mode Menu

Sélectionnez l'affichage "V-RECOG".

2. Appuyez sur la touche [►||] pendant au moins 1 seconde.

"VR Ready" est affiché.

3. Appuyez sur la touche [►||].

"PB NAME?" est affiché.

Lorsque vous entendez un bip, prononcez le nom dans un délai de 2 secondes.

4. "PB TYPE?" est affiché.

Lorsque vous entendez un bip, prononcez la catégorie dans un délai de 2 secondes.

5. Effectuer un appel

Cette étape est la même que l'étape 3 de la procédure <Appeler un numéro du répertoire téléphonique>. Vous pouvez effectuer un appel ou sélectionner une catégorie.

☎ Si l'appareil ne parvient pas à reconnaître votre voix, un message est affiché. Appuyez sur la touche [►||] pour

faire une nouvelle tentative de saisie vocale. (page 52)

Le nom et la catégorie nécessitent tous les deux l'enregistrement d'une balise vocale. (page 41)

Le son audio n'est pas généré pendant la reconnaissance vocale.

Affichage du type de numéro de téléphone (catégorie)

Affichage	Description	Affichage	Description
"GE"/ "GENERAL"	Généralités	"OF"/ "OFFICE"	Bureau
"HM"/ "HOME"	Domicile	"OT"/ "OTHER"	Autre
"MO"/ "MOBILE"	Portable		

Recevoir un appel

Répondre à un appel téléphonique

Appuyez sur la molette de commande ou sur l'une des touches de [1] à [6]

Insérer un disque tel qu'un CD aura pour conséquence de couper votre appel.

Rejeter un appel entrant

Appuyez sur la touche [SRC].

Appel en attente

Répondre à un appel entrant en mettant en attente l'appel en cours

- Appuyez sur la molette de commande.
- Poussez la molette de commande vers le haut ou vers le bas. Sélectionnez l'affichage "ANSWER".
- Appuyez sur la molette de commande.

Répondre à un appel entrant après avoir mis fin à l'appel en cours

Appuyez sur la touche [SRC].

Poursuivre l'appel en cours

- Appuyez sur la molette de commande.
- Poussez la molette de commande vers le haut ou vers le bas. Sélectionnez l'affichage "REJECT".
- Appuyez sur la molette de commande pendant au moins 1 seconde.

Répondre à l'appel en attente après avoir mis fin à l'appel en cours

Appuyez sur la touche [ATT] pendant au moins 1 seconde.

Basculer entre l'appel en cours et l'appel en attente

Appuyez sur la molette de commande.

Pendant un appel

Mettre fin à un appel

Appuyez sur la touche [SRC].

Passer en mode privé (🔒)

Appuyez sur la touche [▶||].

Cette touche permet de basculer entre le mode conversation privée ("PV TALK") et le mode conversation mains libres ("HF TALK").

Ajustez le volume sonore pendant un appel

Tournez la molette de commande.

Autres fonctions

Effacement du message de déconnexion

Appuyez sur la touche [ATT] pendant au moins 1 seconde.

Passage d'un mode d'affichage à un autre

Appuyez sur la touche [SE]. Vous pouvez passer du répertoire téléphonique à la liste d'appels.

Enregistrement sur la liste préréglée des numéros composés

- Entrez le numéro de téléphone que vous souhaitez enregistrer
Entrez le numéro de téléphone en référence à ce qui suit :
Composer un numéro / Appeler un numéro présent dans le journal des appels / Appeler un numéro du répertoire téléphonique
- Sélectionnez la touche que vous souhaitez enregistrer
Appuyez sur une touche de [1] à [6] pendant au moins 2 secondes.
- Sortez du mode de sélection de la méthode de numérotation
Appuyez sur la touche [ATT] pendant au moins 1 seconde.

Éléments paramétrés dans le mode Menu

* Pour passer en mode Menu, appuyez sur la molette de commande pendant au moins 1 seconde.

Affichage	Aperçu du réglage
"DVC REG"*	Enregistrer un appareil Bluetooth (association). Reportez-vous à la page 38.
"SDVC SEL"*	Permet l'enregistrement d'un appareil spécial qui ne peut pas être enregistré normalement. Reportez-vous à la page 38.
"PHN-SEL"*	Sélectionner un téléphone portable pour une connexion mains libres. Reportez-vous à la page 40.
"AUD-SEL"*	Sélectionner le lecteur audio à connecter. Reportez-vous à la page 40.
"SMS DL"*	Télécharger un message court. Reportez-vous à la page 42.
"IN BOX"*	Afficher le message court reçu. Reportez-vous à la page 42.
"VOICE TAG"*	Enregistrer la balise vocale pour la "reconnaissance vocale". Reportez-vous à la page 41.
"V-RECOG"*	Effectuer un appel par numérotation vocale Reportez-vous à la page 34.
"DVC-DEL"*	Annuler l'enregistrement de l'appareil Bluetooth. Reportez-vous à la page 40.
"D-STATUS"	"HF-CON"/ "AD-CON"/ "BAT"/ "SGNL": Afficher le statut de l'appareil Bluetooth. Reportez-vous à la page 48.
"PIN EDIT"*	Spécifier le code PIN nécessaire lors de l'enregistrement de cet appareil à l'aide de l'appareil Bluetooth. Reportez-vous à la page 38.
"ANS"	"OFF"/ "0" – "99": Répondre automatiquement à un appel après une période de temps préréglée pour réponse automatique. Reportez-vous à la page 48.
"SPK"	"FRT"/ "F-R"/ "F-L": Spécifier le haut-parleur de sortie vocale. Reportez-vous à la page 48.
"C-BP"	"ON"/ "OFF": Émettre un bip à partir du haut-parleur lorsqu'un appel survient. Reportez-vous à la page 48.

Fonctionnement de base de la téléphonie mains libres (Modèle D)

Avant utilisation

- Vous devez enregistrer votre téléphone portable avant de l'utiliser avec cet appareil. Pour plus de détails, référez-vous à la section <Enregistrement de l'appareil Bluetooth> (page 38).
- Si vous avez enregistré plusieurs téléphones portables, vous devez en choisir un. Pour plus de détails, référez-vous à la section <Sélection de l'appareil Bluetooth que vous souhaitez connecter> (page 40).
- Pour utiliser le répertoire téléphonique, il est nécessaire de l'avoir téléchargé auparavant sur cet appareil. Pour plus de détails, voir <Téléchargement du répertoire téléphonique> (page 39).
- Pour connaître le mode de fonctionnement dans le mode Menu, référez-vous au Manuel d'Instructions de l'Unité de commande.
- Pour plus d'informations à propos de la fonction associée au symbole [], référez-vous à la section <Note concernant le fonctionnement> (page 49).

Effectuer un appel

Méthode de numérotation

1. Entrez en mode méthode de numérotation

Modèle D-1, 2, 3 :

Appuyez sur la touche [ATT] pendant au moins 1 seconde.

Modèle D-4 :

Sélectionnez "D.MODE" dans le mode Menu.

2. Sélectionnez une méthode de numérotation

Modèle D-1, 4 :

Appuyez sur le bouton de commande ([▶▶]).
"N-DIAL" » "PH-BOOK1" » "PH-BOOK2" » "OUT-CALL"
» "IN-CALL"

Modèle D-2 :

Appuyez sur le bouton de commande ([▶▶]).
"DIAL" » "INITIAL" » "PHONE BOOK"/ "PH.BOOK" »
"OUT-CALL" » "IN-CALL"

Modèle D-3 :

- 2-1-1. Appuyez sur la touche [NEXT].
- 2-1-2. Appuyez sur la touche [1] ("DIAL"), [2] ("PHBK"), [3] ("OUT-C"), ou [4] ("IN-C").
Appuyez sur la touche [2] ("PHBK") pour basculer entre les différentes méthodes de recherche dans le répertoire téléphonique.

► Les modes de fonctionnement dans les modes ci-dessus sont décrits ci-dessous.

3. Sortez du mode de sélection de la méthode de numérotation

Modèle D-1, 2, 3 :

Appuyez sur la touche [ATT] pendant au moins 1 seconde.

Modèle D-4 :

Sortir du mode menu.

► Saisissez un numéro ()

2-1. Sélectionnez l'affichage "N-DIAL"/ "DIAL".

2-2. Entrez un numéro de téléphone

Appuyez sur la touche numéro ([1] à [0]), #([FM]), *([AM]), ou +(▶▶) sur la télécommande.

2-3. Effectuer un appel

Appuyez sur la touche [DIRECT] sur la télécommande.

☞ Vous pouvez entrer 32 chiffres au maximum.

► Numérotation rapide (Numérotation pré-réglée)

2-1. Sélectionnez l'affichage "N-DIAL"/ "DIAL".

2-2. Sélectionnez le numéro de numérotation pré-réglée

Modèle D-1, 4 :

Appuyez sur une touche de [1] à [6].

Modèle D-2 :

2-2-1. Appuyez sur la touche [FNC].

2-2-2. Sélectionnez le numéro à rappeler en tournant la molette de commande.

2-2-3. Appuyez sur la molette de commande.

Modèle D-3 :

2-2-1. Appuyez sur la touche [NEXT].

2-2-2. Appuyez sur la touche [1] ("1") – [6] ("6").

2-3. Effectuer un appel

Appuyez sur le bouton de commande ([▶▶]) pendant au moins 1 seconde.

☞ Vous devez enregistrer le numéro de numérotation pré-réglée. (page 37)

► Appeler un numéro présent dans le journal des appels ()

2-1. Sélectionnez l'affichage "OUT-CALL"/ "OUT-C" (appel sortant) ou "IN-CALL"/ "IN-C" (appel entrant).

2-2. Sélectionnez un nom ou un numéro de téléphone

Poussez la molette de commande vers le haut ou vers le bas.

2-3. Effectuer un appel

Appuyez sur le bouton de commande ([▶▶]) pendant au moins 1 seconde.

► Appeler un numéro du répertoire téléphonique ()

2-1. Sélectionnez l'affichage "PH-BOOK1"/ "INITIAL" et passez à l'étape 2-2.

Sélectionnez l'affichage "PH-BOOK2"/ "PHONE BOOK"/ "PH.BOOK" et passez à l'étape 2-3.

2-2. Sélectionnez la première lettre à rechercher

Type d'opération	Opération
Déplacer vers le caractère suivant.	Poussez la molette de commande vers la droite ou vers la gauche.
Déplacer vers la rangée suivante.	Poussez la molette de commande vers le haut ou vers le bas.
Déterminez la première lettre sélectionnée	Appuyez sur le bouton de commande ([▶▶]) pendant au moins 1 seconde.

2-3. Sélectionnez le nom

Type d'opération	Opération
Changez le nom.	Poussez la molette de commande vers le haut ou vers le bas.
Changez la première lettre.	Poussez la molette de commande vers la droite ou vers la gauche.

2-4. Effectuer un appel

Appuyez sur le bouton de commande (▶||) pendant au moins 1 seconde.

Recevoir un appel

Répondre à un appel téléphonique

Modèle D-1, 2, 3 :

Appuyez sur la touche [AUDIO] ou sur une des touches de [1] à [6].

Modèle D-4 :

Appuyez sur la touche [VOL] ou sur une des touches de [1] à [6].

☞ Insérer un disque tel qu'un CD aura pour conséquence de couper votre appel.

Rejeter un appel entrant

Modèle D-1, 2, 3 :

Appuyez sur la touche [ATT] pendant au moins 1 seconde.

Modèle D-4 :

Appuyez sur la touche [SRC].

Pendant un appel

Mettre fin à un appel

Appuyez sur la touche [SRC].

Passer en mode privé (🔒)

Appuyez sur le bouton de commande (▶||).

Cette touche permet de basculer entre le mode conversation privée ("PV TALK"/"PRIVATE") et le mode conversation mains libres ("HF TALK"/" —).

Ajustez le volume sonore pendant un appel

Tournez la molette [VOL].

Autres fonctions

Effacement du message de déconnexion

Modèle D-1, 2, 3 :

Appuyez sur la touche [ATT] pendant au moins 1 seconde.

Modèle D-4 :

Appuyez sur la touche [AUTO]/[TI] pendant au moins 1 seconde.

Passage d'un mode d'affichage à un autre

Vous pouvez passer du répertoire téléphonique à la liste d'appels.

Modèle D-1, 2, 4 :

Appuyez sur la touche [DISP]/[AUTO]/[TI]. (Si la touche [DISP] n'est pas disponible, appuyez sur la touche [AUTO] ou [TI].)

Modèle D-3 :

Appuyez sur la touche [AUTO]/[TI].

Enregistrement sur la liste préréglée des numéros composés

1. Entrez le numéro de téléphone que vous souhaitez enregistrer

Entrez le numéro de téléphone en référence à ce qui suit :

Composer un numéro / Appeler un numéro présent dans le journal des appels / Appeler un numéro du répertoire téléphonique

2. Sélectionnez la touche que vous souhaitez enregistrer

Modèle D-1, 4 :

Appuyez sur une touche de [1] à [6] pendant au moins 2 secondes.

Modèle D-2 :

2-1. Appuyez sur la touche [FNC].

2-2. Sélectionnez le numéro à mettre en mémoire en tournant la molette de commande.

2-3. Appuyez sur la molette de commande.

Modèle D-3 :

2-1. Appuyez sur la touche [NEXT].

2-2. Appuyez sur la touche [1] ("1") – [6] ("6") pendant au moins 2 secondes.

3. Sortez du mode de sélection de la méthode de numérotation

Modèle D-1, 2, 3 :

Appuyez sur la touche [ATT] pendant au moins 1 seconde.

Modèle D-4 :

Appuyez sur la touche [MENU].

Éléments paramétrés dans le mode Menu

* Pour passer en mode Menu, appuyez sur la molette de commande pendant au moins 1 seconde.

*1 Pour passer en mode Menu, poussez la molette de commande vers la droite ou vers la gauche.

Affichage	Aperçu du réglage
"PHN-SEL"*	Sélectionner un téléphone portable pour une connexion mains libres. Reportez-vous à la page 40.
"Phone Selection"*	Annuler l'enregistrement de l'appareil Bluetooth. Reportez-vous à la page 40.
"PHN-DEL"*	Annuler l'enregistrement de l'appareil Bluetooth. Reportez-vous à la page 40.
"Phone Delete"*	Modèle D-4 : Sélectionnez une méthode de numérotation Reportez-vous à la page 36.
"D.MODE"*	"P-STATUS"* / "BT-CON" / "BAT" / "SGLN" : Afficher le statut de l'appareil Bluetooth. Reportez-vous à la page 48.
"P-STATUS"*	"ANS" / "OFF" / "0" – "99" : Répondre automatiquement à un appel après une période de temps préréglée pour réponse automatique. Reportez-vous à la page 48.
"Phone Status"*1	"Auto Answer"
"ANS" / "Auto Answer"	"SPK" / "FRT" ("Front") / "F-R" / "F-L" : Spécifier le haut-parleur de sortie vocale. Reportez-vous à la page 48.
"SPK" / "SP Select"	"C-BP" / "ON" / "OFF" : Émettre un bip à partir du haut-parleur lorsqu'un appel survient. Reportez-vous à la page 48.
"C-BP" / "Call Beep"	

Fonctionnement des fonctions

Enregistrer un appareil Bluetooth

Pour rendre votre appareil Bluetooth (téléphone portable ou lecteur audio) utilisable avec cet appareil, vous devez l'enregistrer (association). Vous pouvez enregistrer jusqu'à cinq appareils Bluetooth avec cet appareil.

Lors de l'enregistrement à partir des appareils Bluetooth

- 1 Activez l'appareil de commande.
- 2 Lancez l'enregistrement d'un appareil en utilisant l'appareil Bluetooth.

En utilisant l'appareil Bluetooth, enregistrez l'appareil mains libres ou le lecteur audio (association). Sélectionnez "KCA-BT200" à partir de la liste des appareils connectés.

3 Saisissez un code PIN

Modèle A, B, C :

Saisissez le code PIN enregistré tel qu'indiqué à la section <Enregistrement du code PIN> (page 39).

Modèle D, E, F :

Saisissez "0000" en guise de code PIN.

Vérifiez que l'enregistrement est terminé sur l'appareil Bluetooth.

- 4 En utilisant l'appareil Bluetooth, lancez la connexion mains libres ou audio.

Lorsque de l'enregistrement à partir de cet appareil (Fonction du Modèle A/ Modèle B/ Modèle C)

- 1 Sélectionnez le mode d'enregistrement de l'appareil Bluetooth

Sélectionnez l'affichage "Device Regist"/ "DVS REGIST"/ "DVS REG"/ "DVC REG".

- 2 Appuyez sur la touche [►||] (Molette de commande) pendant au moins 1 seconde.

Recherche de l'appareil Bluetooth.

Lorsque la recherche est terminée, le message "Finished" est affiché.

- 3 Sélectionnez l'appareil Bluetooth

Poussez la molette de commande vers le haut ou vers le bas pour sélectionner l'appareil Bluetooth. Appuyez sur la touche [►||] (Molette de commande) pour déterminer la sélection.

- 4 Saisissez le code PIN

Type d'opération	Opération
Sélectionner les numéros.	Poussez la molette de commande vers le haut ou vers le bas.
Passer au chiffre suivant.	Poussez la molette de commande vers la gauche.
Effacer le dernier chiffre.	Poussez la molette de commande vers la droite.

- 5 Transmettez le code PIN

Appuyez sur la molette de commande pendant au moins 1 seconde.

Si le message "Pairing Success"/"PAIRING OK"/"PAIR OK" est affiché, l'enregistrement est terminé.

- 6 Retournez à la liste des appareils

Modèle A, C :

Appuyez sur la touche [►||] (Molette de commande).

Modèle B :

Appuyez sur la touche [FNC].

- 7 Terminez l'enregistrement de l'appareil

Sortir du mode menu.



- Vous pouvez également réaliser l'enregistrement à partir de l'appareil Bluetooth. Pour connaître le code PIN nécessaire à l'enregistrement, référez-vous à la section <Enregistrement du code PIN> (page 38).
- Cet appareil permet d'utiliser jusqu'à 8 chiffres pour le code PIN. Si un code PIN ne peut pas être renseigné sur cet appareil, il peut l'être sur l'appareil Bluetooth.
- S'il y a 5 appareils Bluetooth ou plus enregistrés, vous ne pouvez pas enregistrer d'autre appareil Bluetooth.
- Si le message d'erreur apparaît alors que le code PIN est correct, essayez la procédure <Enregistrer un appareil Bluetooth spécial> (page 38).
- Pour savoir comment utiliser l'appareil Bluetooth, veuillez vous reporter au manuel d'instructions qui accompagne votre appareil Bluetooth.

Fonctionnement du Modèle A/ Modèle B/ Modèle C

Enregistrer un appareil Bluetooth spécial

Permet l'enregistrement d'un appareil spécial qui ne peut pas être enregistré normalement (association).

- 1 Sélectionnez le mode d'enregistrement d'appareil spécial

Sélectionnez l'affichage "SPCL DVC Select"/"S-DVC SELECT"/"SDVC SEL".

- 2 **Modèle A, B :**

Appuyez sur la touche [►||] (Molette de commande) pendant au moins 1 seconde.

Modèle C :

Appuyez sur la molette de commande pendant au moins 1 seconde.

- 3 Sélectionnez un nom d'appareil

Poussez la molette de commande vers le haut ou vers le bas pour sélectionner un nom d'appareil. Appuyez sur la touche [►||] (Molette de commande) pour déterminer la sélection.

Si le message "Completed"/"Complete" apparaît, l'enregistrement de l'appareil spécial est terminé.

4 Suivez la procédure expliquée dans la section <Enregistrer un appareil Bluetooth> (page 38) et terminez l'enregistrement (association).



- Si le nom de l'appareil ne figure pas dans la liste, sélectionnez "Other Phone".

Fonctionnement du Modèle A/ Modèle B/ Modèle C

Enregistrement du code PIN

En utilisant l'appareil Bluetooth, spécifiez le code PIN nécessaire à l'enregistrement de cet appareil.

1 Sélectionnez le mode d'édition de code PIN

Sélectionnez l'affichage "PIN Code Edit"/ "PIN EDIT".

2 Modèle A, B :

Appuyez sur la touche [►||] (Molette de commande) pendant au moins 1 seconde.

Modèle C :

Appuyez sur la molette de commande pendant au moins 1 seconde.

3 Saisissez le code PIN

Type d'opération	Opération
Sélectionner les numéros.	Poussez la molette de commande vers le haut ou vers le bas.
Passer au chiffre suivant.	Poussez la molette de commande vers la gauche.
Effacer le dernier chiffre.	Poussez la molette de commande vers la droite.

4 Enregistrez un code PIN

Modèle A, B :

Appuyez sur la touche [►||] (Molette de commande) pendant au moins 1 seconde.

Modèle C :

Appuyez sur la molette de commande pendant au moins 1 seconde.

Si le message "Completed"/"Complete" apparaît, l'enregistrement est terminé.



- Par défaut, "0000" est spécifié.
- Vous pouvez spécifier un code PIN ayant jusqu'à 8 chiffres.

Téléchargement du répertoire téléphonique

Téléchargez les données du répertoire téléphonique du téléphone portable vers cet appareil de manière pour pouvoir utiliser le répertoire téléphonique dans cet appareil.

Pour réaliser un téléchargement automatique

Si le téléphone portable comprend une fonction de synchronisation du répertoire téléphonique, le répertoire téléphonique est téléchargé automatiquement après la connexion Bluetooth.

Il peut être nécessaire d'allumer le téléphone portable.

Si vous ne trouvez aucune donnée de répertoire téléphonique même après l'affichage complet, il se peut que votre téléphone portable ne supporte pas le téléchargement automatique des données de répertoire téléphonique. Dans ce cas, essayez de réaliser un téléchargement manuel.

Pour réaliser un téléchargement manuel à partir du téléphone portable

- 1 En faisant fonctionner le téléphone portable, terminez la connexion mains libres.
- 2 En faisant fonctionner le téléphone portable, envoyez les données du répertoire téléphonique vers cet appareil

En faisant fonctionner le téléphone portable, téléchargez les données du répertoire téléphonique vers cet appareil.

Pendant le téléchargement :

"Downloading", "DOWNLOAD", ou "Now Downloading..." s'affiche.

Une fois le téléchargement terminé (Modèle A, B, C, D) :

"Completed" ou "COMPLETE" s'affiche.

- 3 En faisant fonctionner le téléphone portable, démarrez la connexion mains libres.

Pour effacer le message de fin de téléchargement (Modèle A, B, C, D) :

Appuyez sur n'importe quelle touche.



- Pour faire fonctionner le téléphone portable, veuillez vous reporter au manuel d'instructions qui accompagne votre téléphone portable.
- Chaque téléphone portable enregistré peut mettre en mémoire jusqu'à 1000 numéros de téléphone.
- Pour chaque numéro de téléphone il est possible d'enregistrer jusqu'à 32 chiffres et jusqu'à 50* caractères pour un nom.
(* 50: Nombre de caractères alphabétiques. En fonction du type de caractères, il peut ne pas être possible de saisir autant de caractères.)
- Pour annuler le téléchargement des données du répertoire téléphonique, faites fonctionner le téléphone portable.

Fonctionnement des fonctions

Fonctionnement du Modèle A, Modèle B, Modèle C ou Modèle D
En mode de veille

Sélection de l'appareil Bluetooth que vous souhaitez connecter

Lorsque deux appareils Bluetooth ou plus ont déjà été enregistrés, vous devez sélectionner l'appareil Bluetooth que vous souhaitez utiliser.

1 Sélectionnez le mode de sélection d'appareil Bluetooth dans le mode Menu

Téléphone portable

Sélectionnez l'affichage "Phone Selection"/ "PHONE SEL"/ "PHN-SEL".

Lecteur audio (sauf le Modèle D)

Sélectionnez l'affichage "Audio Selection"/ "AUD-SEL".

2 Entrez dans le mode de sélection d'appareil Bluetooth sélectionné

Modèle A, B, D :

Appuyez sur la touche [►II] (Molette de commande) pendant au moins 1 seconde.

Modèle C :

Appuyez sur la molette de commande pendant au moins 1 seconde.

'(nom)' s'affiche.

3 Sélectionnez l'appareil Bluetooth

Poussez la molette de commande vers le haut ou vers le bas.

4 Configurez l'appareil Bluetooth

Poussez la molette de commande vers la droite ou vers la gauche.

* (nom) ou '-(nom)' s'affiche.

"*" (couleur sombre) ou "*": Le téléphone portable sélectionné est occupé.

"*" (couleur claire) ou "_": Le téléphone portable sélectionné est en veille.

" " (vierge) : Le téléphone portable est désélectionné.

☛ Si un téléphone portable est déjà sélectionné, désélectionnez-le puis sélectionnez-en un autre.

5 Quittez le mode de sélection d'appareil Bluetooth

Sortir du mode menu.



• Pour les Modèles A, C et D, la version du micrologiciel "BT200 FW ****" est affichée à la fin de la liste des appareils Bluetooth.

Pour savoir comment mettre à jour le micrologiciel, visitez notre site Internet.

<http://www.kenwood.com/bt/information/>

• Pour le Modèle D, le lecteur audio est affiché dans la liste des appareils après l'enregistrement. Cependant, le lecteur audio présent sur la liste ne peut pas être sélectionné.

Fonctionnement du Modèle A, Modèle B, Modèle C ou Modèle D
En mode de veille

Supprimer un appareil Bluetooth enregistré

Vous pouvez supprimer un appareil Bluetooth enregistré.

1 Sélectionnez le mode de suppression d'appareil Bluetooth dans le mode Menu

Sélectionnez l'affichage "Device Delete"/ "DEVICE DEL"/ "Phone Delete"/ "PHN-DEL".

2 Entrez dans le mode de suppression d'appareil Bluetooth

Modèle A, B, D :

Appuyez sur la touche [►II] (Molette de commande) pendant au moins 1 seconde.

Modèle C :

Appuyez sur la molette de commande pendant au moins 1 seconde.

'(nom)' s'affiche.

3 Sélectionnez l'appareil Bluetooth que vous souhaitez supprimer

Poussez la molette de commande vers le haut ou vers le bas.

4 Supprimez l'appareil Bluetooth sélectionné

Modèle A, C, D-1, D-3 :

Appuyez sur la touche [►II] (Molette de commande) pendant au moins 1 seconde.

Modèle B, D-2 :

4-1. Appuyez sur la molette de commande.

4-2. Sélectionnez "YES" avec la molette de commande.

4-3. Appuyez sur la molette de commande.

5 Quittez le mode de suppression d'appareil Bluetooth

Sortir du mode menu.



- Lorsqu'un téléphone portable enregistré est supprimé, son répertoire téléphonique, son journal, ses SMS et sa balise vocale sont également supprimés.
- Pour les Modèles A, C et D : La version du micrologiciel "BT200 FW ****" est affichée et ne peut pas être supprimée.

Fonctionnement du Modèle B

Affichage de la version du micrologiciel

Afficher la version du micrologiciel de cet appareil.

1 Sélectionnez l'élément de mise à jour du micrologiciel Bluetooth dans le mode Menu

Sélectionnez l'affichage "BT F/W Update".

2 Entrez dans le mode de mise à jour du micrologiciel Bluetooth

Appuyez sur le bouton de commande ([►II]) pendant au moins 1 seconde.

La version du micrologiciel apparaît.

3 Quittez le mode de mise à jour du micrologiciel Bluetooth

Sortir du mode menu.



- Pour savoir comment mettre à jour le micrologiciel, visitez notre site Internet.

<http://www.kenwood.com/bt/information/>

Fonctionnement du Modèle A/ Modèle B/ Modèle C

Ajouter une commande de numérotation vocale

Ajoutez une balise vocale au répertoire téléphonique pour permettre la numérotation vocale. Vous pouvez enregistrer jusqu'à 35 balises vocales.

1 Entrez en mode balise vocale

Sélectionnez l'affichage "NAME MEM"/ "PB Name Edit"/ "Name EDT".

Modèle A, C : Appuyez sur la touche [►II] pendant au moins 1 seconde.

Modèle B : Appuyez sur la touche [►II] (Molette de commande).

2 Cherchez le nom à enregistrer

Sélectionnez le nom à enregistrer en vous référant aux points 2-3 de la section <Appeler un numéro du répertoire téléphonique>.

Si une balise vocale a déjà été enregistrée pour un nom, le symbole "*" est affiché avant le nom.

3 Sélectionnez un mode

Modèle A-1 : Tournez la molette de commande.

Modèle A-2, C : Poussez la molette de commande vers le haut ou vers le bas.

Modèle B : Poussez la molette de commande vers la droite ou vers la gauche.

Affichage	Opération
"N-REG"/"REGIST"/"Name REG"	Enregistrer une balise vocale.
"N-CHK"/"PLAY"/"Name CHK" *	Lire une balise vocale.
"N-DEL"/"DELETE"/"Name DEL" *	Effacer une balise vocale.
"RETURN"	Retourner à l'étape 2.

* Affiché uniquement lorsque vous sélectionnez un nom pour lequel une balise vocale a déjà été enregistrée.

Sélectionnez "N-REG"/"REGIST"/"Name REG"

* Le son audio n'est pas généré pendant l'enregistrement de balises vocales.

4 Enregistrez une balise vocale (en premier)

Appuyez sur la touche [►II] (Molette de commande).

"Enter Voice 1"/ "ENTER1" est affiché.

Lorsque vous entendez un bip, prononcez la balise vocale dans un délai de 2 secondes.

5 Confirmez la balise vocale (en deuxième)

Appuyez sur la touche [►II] (Molette de commande).

"Enter Voice 2"/ "ENTER2" est affiché.

Lorsque vous entendez un bip, répétez la même valise vocale que celle que vous avez dite à l'étape 4 dans un délai de 2 secondes.

"COMPLETE" est affiché.

6 Terminez l'enregistrement

Modèle A, B : Appuyez sur la touche [►II] (Molette de commande).

Modèle C : Appuyez sur la touche [►II].

Retourner à l'étape 2. Vous pouvez enregistrer une autre balise vocale juste après.

☞ Si l'appareil ne parvient pas à reconnaître votre voix, un message est affiché. Appuyez sur la touche [►II] pour faire une nouvelle tentative de saisie vocale. (page 52)

Sélectionnez "N-CHK"/"PLAY"/"Name CHK"

4 Appuyez sur la touche [►II] (Molette de commande).

Lance la lecture de la voix enregistrée et retourne à l'étape 2.

Sélectionnez "N-DEL"/"DELETE"/"Name DEL"

4 Effacer une balise vocale.

Modèle A, C :

Appuyez sur la touche [►II] pendant au moins 1 seconde.

Modèle B :

4-1. Appuyez sur la molette de commande.

4-2. Sélectionnez "YES" avec la molette de commande.

4-3. Appuyez sur la molette de commande.

Retournez à l'étape 2.

Quittez le mode balise vocale

Sortir du mode menu.

Fonctionnement du Modèle A/ Modèle B/ Modèle C

Configurer une commande vocale pour la catégorie

Ajoutez une balise vocale à la catégorie (type) de numéro de téléphone pour permettre les appels vocaux.

1 Entrez en mode balise vocale

Modèle A : Appuyez sur la touche [►II] (Molette de commande).

Modèle C : Poussez la molette de commande vers le haut ou vers le bas.

Sélectionnez l'affichage "TYPE MEM"/ "PN Type Edit"/ "Type EDT".

Modèle A, C : Appuyez sur la touche [►II] pendant au moins 1 seconde.

Modèle B : Appuyez sur la touche [►II] (Molette de commande).

2 Sélectionnez la catégorie (type) que vous souhaitez configurer

Page suivante ►

Français | 41

Fonctionnement des fonctions

Poussez la molette de commande vers le haut ou vers le bas.

Appuyez sur la touche **[▶II]** (Molette de commande).

3 Sélectionnez un mode

Modèle A-1 : Tournez la molette de commande.

Modèle A-2, C : Poussez la molette de commande vers le haut ou vers le bas.

Modèle B : Poussez la molette de commande vers la droite ou vers la gauche.

Affichage	Opération
"T-REG"/"REGIST"/"Type REG"	Enregistrer une balise vocale.
"T-CHK"/"PLAY"/"Type CHK" *	Lire une balise vocale.
"T-DEL"/"DELETE"/"Type DEL" *	Effacer une balise vocale.
"RETURN"	Retourner à l'étape 2.

* Affiché uniquement lorsque vous sélectionnez une catégorie (type) pour laquelle une balise vocale a déjà été enregistrée.

4 Enregistrez la catégorie (type) en suivant les étapes 4 à 6 de la section <Ajouter une commande de numérotation vocale> (page 41).

Quittez le mode balise vocale

Sortir du mode menu.

Fonctionnement du Modèle A/ Modèle B/ Modèle C

Téléchargement de SMS

Téléchargez les messages de texte (SMS) arrivés sur votre téléphone portable afin de pouvoir les lire sur cet appareil.

1 Sélectionnez l'élément téléchargement de SMS dans le mode Menu

Sélectionnez l'affichage "SMS Download"/ "SMS DL".

2 Commencer le téléchargement

Modèle A, B :

Appuyez sur la touche **[▶II]** (Molette de commande) pendant au moins 1 seconde.

Modèle C :

Appuyez sur la molette de commande pendant au moins 1 seconde.

"SMS Downloading"/ "DOWNLOAD" est affiché.

Lorsque le téléchargement prend fin, l'indication "Completed"/ "COMPLETE" s'affiche.

3 Quittez le mode téléchargement de SMS

Sortir du mode menu.



- Le téléphone portable doit être capable de transmettre les SMS en utilisant le Bluetooth. Il peut être nécessaire d'activer le Bluetooth sur le téléphone portable. Si le téléphone portable ne supporte pas la fonction SMS, l'élément téléchargement de SMS dans le mode Menu n'est pas affiché.
- Lorsque le SMS est téléchargé depuis le téléphone portable, les messages non ouverts dans le téléphone portable sont ouverts.

Fonctionnement du Modèle A/ Modèle B/ Modèle C

SMS (Service de messagerie - Short Message Service)

Le SMS qui est arrivé sur votre téléphone portable est affiché sur le récepteur.

Un message qui vient d'arriver est affiché.



- Pour éviter les accidents de voiture, le conducteur ne doit pas lire les SMS pendant qu'il conduit.

Lorsqu'un nouveau message arrive

"SMS Received"/"NEW SMS" est affiché.

L'affichage disparaît dès que l'on exécute une opération.

Afficher le SMS

1 Sélectionnez l'élément Boîte de réception SMS dans le mode Menu

Sélectionnez l'affichage "SMS Inbox"/ "INBOX"/ "SMS".

2 Entrez en mode Boîte de réception SMS

Modèle A, B :

Appuyez sur la touche **[▶II]** (Molette de commande) pendant au moins 1 seconde.

Modèle C :

Appuyez sur la molette de commande pendant au moins 1 seconde.

Une liste des messages apparaît.

3 Sélectionnez un message

Poussez la molette de commande vers le haut ou vers le bas.

- Sélectionnez un mode d'affichage du numéro de téléphone et de la date de réception.
Modèle A: Appuyez sur la touche [AUTO]/ [TI].
Modèle C: Appuyez sur la touche [SE] pendant au moins 1 seconde.
- Faire défiler les messages.
Poussez la molette de commande vers la droite ou vers la gauche.
Maintenez la molette de commande enfoncée pour faire défiler les messages.

4 Affichez le texte

Appuyez sur la touche **[▶II]** (Molette de commande).

Appuyez de nouveau sur cette touche pour sélectionner un autre message.

5 Quittez le mode Boîte de réception SMS

Sortir du mode menu.



- Le message non ouvert est affiché au début de la liste. Les autres messages sont affichés dans l'ordre de réception.
- Un SMS qui est arrivé alors que le téléphone portable n'était pas connecté en Bluetooth ne peut pas être affiché. Téléchargez le SMS.

Télécommande

Effectuer un appel

Entrez en mode de sélection de méthode de numérotation **Touche** [📞]

Sélectionnez une méthode de numérotation **Touche** [▶ II]

Entrée de numérotation

Type d'opération	Opération
Entrez un chiffre.	Touches [0] — [9]
Entrez "+".	Touche [▶▶]
Entrez "#".	Touche [FM]
Entrez "*".	Touche [AM]
Efface le numéro de téléphone composé.	Touche [◀◀]

☞ Vous pouvez entrer 32 chiffres au maximum.

Effectuez un appel **Touche** [DIRECT]

Recevoir un appel

Répond à l'appel **Touche** [📞]

Bascule entre le mode conversation privée et le mode mains libres **Touche** [▶ II]

Appel en attente (Fonction du Modèle A, B, C)

Répondre à un appel entrant en mettant en attente l'appel en cours **Touche** [📞]

Répondre à un appel entrant après avoir mis fin à l'appel en cours **Touche** [SRC]

Poursuivre l'appel en cours **Touche** [1]

Pendant un appel

Met fin à l'appel **Touche** [SRC]

Ajuste le volume sonore **Touches** [VOL]



- Si votre télécommande possède un interrupteur de sélection de mode, réglez-le sur "AUD".
- Les télécommandes avec la touche [📞] et/ou les touches numériques sont disponibles en option. Achetez une télécommande ayant une fonction spécifique.

Audio Bluetooth

Avant utilisation

- Vous devez enregistrer votre lecteur audio Bluetooth avant de l'utiliser avec cet appareil. Pour plus de détails, référez-vous à la section <Enregistrement de l'appareil Bluetooth> (page 38).
- Les Modèles A, B et C vous permettent de sélectionner le lecteur audio Bluetooth que vous souhaitez connecter. Référez-vous à la section <Sélection de l'appareil Bluetooth que vous souhaitez connecter> (page 40).
- Pour les Modèles D, E et F, utilisez le lecteur audio Bluetooth pour la connexion.
- Pour le Modèle G, référez-vous au Manuel d'Instructions de l'Unité de commande.

Fonctionnement du Modèle A, Modèle B, Modèle C, Modèle D, Modèle E, Modèle F

Lecture d'audio par Bluetooth

Sélection de la source

Modèle A, B, C, D:

Appuyez sur la touche [SRC].

Sélectionnez l'affichage "BT Audio EXT"/ "BT-A EXT"/ "EXT Media"/ "*MEDIA".

Modèle E, F :

Pour sélectionner la source, sélectionnez "EXT Media" en vous référant au Manuel d'instructions de l'Unité de commande.

Pause et lecture

Modèle A, B, C, D: Appuyez sur la touche [▶ II] (Molette de commande).

Modèle E, F: Appuyez sur la touche [▶ II].

Rechercher un morceau

Modèle A, B, C, D: Poussez la molette de commande vers la droite ou vers la gauche.

Modèle E, F: Appuyez sur la touche [◀◀] ou [▶▶].





- Si le lecteur audio Bluetooth n'est pas prêt pour fonctionner avec la télécommande, il peut être impossible d'exécuter la totalité ou certaines des opérations ci-dessus.
- Les informations concernant la musique lue par le lecteur audio Bluetooth ne peuvent pas être affichées. Soit le lecteur audio Bluetooth ne peut pas être affiché, soit "T-" est affiché.
- Lorsque l'on bascule entre différentes sources audio Bluetooth, la lecture ne commence pas ou ne s'arrête pas automatiquement. Vous devez exécuter l'opération permettant de lancer ou d'arrêter la lecture.
- Certains lecteurs audio ne peuvent pas être commandés à distance ou reconnectés après une déconnexion du mode Bluetooth. Utilisez l'unité principale du lecteur audio pour réaliser la connexion Bluetooth.
- Pour les Modèles E et F : Il se peut que d'autres touches que celles nécessaires au fonctionnement apparaissent. Néanmoins, elles ne sont pas valides.

Fonctionnement de la téléphonie mains libres (Modèle E)

Avant utilisation

- Vous devez enregistrer votre téléphone portable avant de l'utiliser avec cet appareil. Pour plus de détails, référez-vous à la section <Enregistrement de l'appareil Bluetooth> (page 38).
- Si vous avez enregistré plusieurs téléphones portables, vous devez en choisir un. Pour plus de détails, référez-vous à la section <Sélectionner un téléphone mains libres> (page 47).
- Pour utiliser le répertoire téléphonique, il est nécessaire de l'avoir téléchargé auparavant sur cet appareil. Pour plus de détails, voir <Téléchargement du répertoire téléphonique> (page 39).

- 2 Affiche l'écran des appels sortants.
(Voir la section <Appeler un numéro présent dans le journal des appels>, page 46)
- 3 Affiche l'écran des appels entrants.
(Voir la section <Appeler un numéro présent dans le journal des appels>, page 46)
- 4 Contact entre les modes privé et mains libres (seulement quand un appel est en cours).
- 5 Affiche l'écran de réglage de la fonction mains libres.
(Voir la section <Configuration du téléphone mains libres>, page 46)
- 6 Entrez trois numéros de téléphone pour une numérotation rapide.
(Voir la section <Numérotation rapide>, page 46)
- 7 Entrez un numéro de téléphone.
(Voir la section <Composer un numéro>, page 46)
- 8 Affiche la force du signal.*
Plus le nombre des segments de barres est élevé, plus le signal est fort.
- 9 Affiche l'état actuel du répondeur automatique
Lorsque le répondeur automatique est en marche :  AUTO
Lorsque le répondeur automatique est débranché : 
- 10 Affiche le niveau de la batterie du téléphone portable.*
Plus le nombre des segments de barres est élevé, plus le niveau de la batterie est élevé.
- 11 Effectue l'appel.
- 12 Met fin à l'appel.
Efface le numéro de téléphone qui est composé.
- 13 Efface le numéro de téléphone composé.
- 14 Revient à l'écran précédent.
- 15 Affiche les numéros de téléphone appelés et reçus.
Si vous avez enregistré le numéro de téléphone dans le répertoire téléphonique, le nom du correspondant appelé s'affiche.
- 16 Affiche l'état de la connexion avec le téléphone portable.
Blanc : Le téléphone portable est connecté.
Orange : Le téléphone portable n'est pas connecté, ou il se trouve hors de portée du service.

Ecran de commande mains libres



Ou lorsqu'un appel survient ...



Ecran de commande mains libres

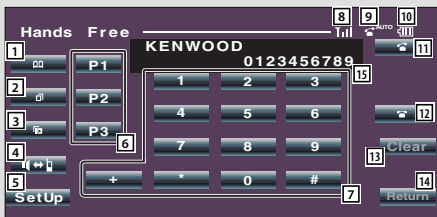

Ecran de contrôle



- 1 Affiche l'écran de recherche du répertoire téléphonique.
(Voir la section <Appeler un numéro du répertoire téléphonique>, page 46)



- Pour des raisons de sécurité, certaines fonctions sont désactivées lorsque votre véhicule est en mouvement. Les touches associées aux fonctions désactivées deviennent inefficaces si on les presse.

- Lorsque l'écran de commande mains libres apparaît, le nom du téléphone portable connecté s'affiche pendant 5 secondes.
- Régler le téléphone portable en mode privé peut désactiver la fonction mains libres.
- * Comme le nombre d'étapes de l'appareil de commande est différent de celui du téléphone portable, les états affichés sur l'appareil de commande peuvent varier de ceux affichés sur le téléphone portable. Aucun état ne s'affiche si les informations sont inaccessibles.

26 Touche [📞]

Affiche l'écran de commande mains libres.
Lorsqu'un appel survient : Répond à l'appel.



- Le niveau de volume sonore ajusté pendant un appel prendra effet à partir de l'appel suivant.
- Un volume excessif risque de créer un écho. Si un écho survient, baissez le volume le plus bas possible. L'écho augmente proportionnellement au volume.

Télécommande

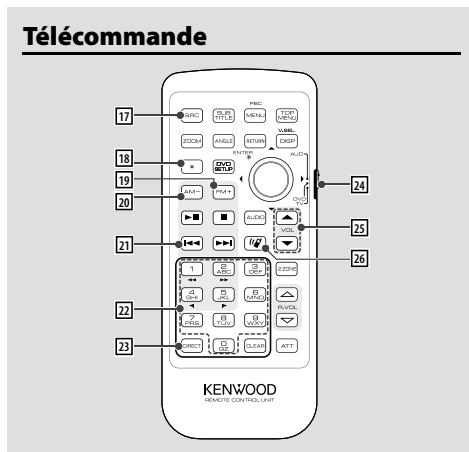

17 Touche [SRC]

Pendant un appel : Met fin à l'appel.

18 Touche [*] (Quand 24 est réglé sur "AUD")

Entrée de numérotation : Entre "+".

19 Touche [FM+] (Quand 24 est réglé sur "AUD")

Entrée de numérotation : Entre "#".

20 Touche [AM-] (Quand 24 est réglé sur "AUD")

Entrée de numérotation : Entre "*".

21 Touche [←←] (Quand 24 est réglé sur "AUD")

Entrée de numérotation :
Efface le numéro de téléphone composé.

22 Touches [0] à [9] (Quand 24 est réglé sur "AUD")

Entrée de numérotation : Entre un chiffre du numéro de téléphone.

23 Touche [DIRECT] (Quand 24 est réglé sur "AUD")

Effectuer un appel.

24 Sélecteur de la télécommande

Basculer avec "AUD" durant la numérotation.

25 Touche [▲]/[▼]

Pendant un appel : Ajuste le volume sonore.

Opération des touches

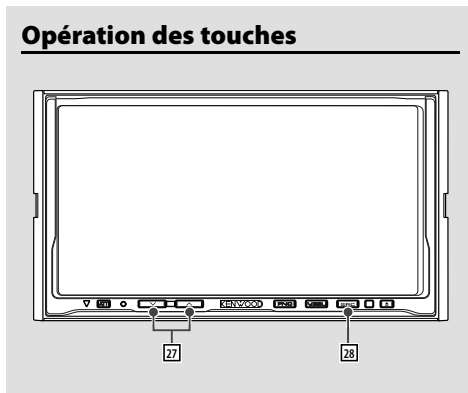

27 Touche [^]/[v]

Pendant un appel : Ajuste le volume sonore.

28 Touche [SRC]

Pendant un appel : Met fin à l'appel.

Fonctionnement de la téléphonie mains libres (Modèle E)

Effectuer un appel

Composer un numéro

1. Entrez un numéro de téléphone
Appuyez sur le numéro ([0] - [9]), [+], [*], ou [*].

2. Effectuer un appel

Appuyez sur la touche [].
☞ Pour effacer une saisie incorrecte, appuyez sur [Clear].

Numérotation rapide (Numérotation préregistrée)

1. Sélectionnez le numéro de numérotation préregistrée

Appuyez sur une touche de [P1] à [P3].

2. Effectuer un appel

Appuyez sur la touche [].
☞ Vous devez enregistrer le numéro de numérotation préregistrée. (page 47)

Appeler un numéro présent dans le journal des appels

1. Entrez en mode journal des appels

Appuyez sur la touche [] (appel sortant) ou [] (appel entrant).



- 1 Entrez le nom du destinataire.
- 2 Changez pour enregistrer une liste de rappels.
- 3 Entrez les données du destinataire et revenez à l'écran de commande mains libres.

2. Sélectionnez un nom ou un numéro de téléphone

Appuyez sur la touche [].

3. Confirmer le destinataire

Appuyez sur la touche [OK].

4. Effectuer un appel

Appuyez sur la touche [].

Appeler un numéro du répertoire téléphonique

1. Entrez en mode de répertoire téléphonique

Appuyez sur la touche [].

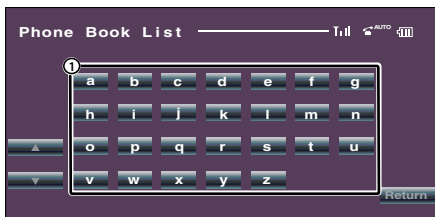

- 1 Affichez le répertoire téléphonique en com-

mençant par le nom dont vous avez introduit la première lettre.

2. Sélectionner dans la mémoire le caractère de

début correspondant à un nom de personne

Appuyez sur la touche de caractère ([a] etc.).



1 Entrez le nom du destinataire.

2 Entrez les données du destinataire et revenez à l'écran de commande mains libres.

3. Sélectionner le destinataire que vous souhaitez appeler

Appuyez sur la touche

[Name].

4. Confirmer le destinataire

Appuyez sur la touche [OK].

5. Effectuer un appel

Appuyez sur la touche [].

☞ Pour utiliser le répertoire téléphonique, celui-ci doit avoir été téléchargé à partir du téléphone portable. Pour plus de détails, voir <Téléchargement du répertoire téléphonique> (page 39).



- Jusqu'à 16 caractères peuvent être affichés pour chaque nom dans le répertoire téléphonique.
- Les premières lettres qui ne correspondent pas au nom ne seront pas affichées.
- Pendant la recherche, un caractère non accentué tel que "u" est recherché plutôt qu'un caractère accentué tel que "ü".

Recevoir un appel

Répondre à un appel téléphonique

Appuyez sur la touche [].

Rejeter un appel entrant

Appuyez sur la touche [].

Pendant un appel

Mettre fin à un appel

Appuyez sur la touche [].

Autres fonctions

Enregistrement sur la liste préréglée des numéros composés

1. Entrez le numéro de téléphone que vous souhaitez enregistrer

Entrez le numéro de téléphone en référence à ce qui suit :

Composer un numéro / Appeler un numéro présent dans le journal des appels / Appeler un numéro du répertoire téléphonique

2. Sélectionnez la touche que vous souhaitez enregistrer

Appuyez sur une touche de [P 1] à [P 3] pendant au moins 2 secondes.

Configuration du téléphone mains libres

Appuyez sur la touche [SetUp] sur l'écran de commande mains libres.

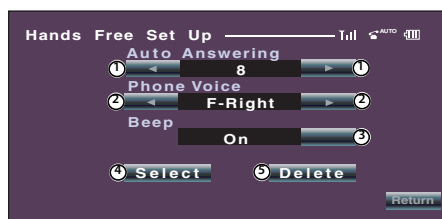

① Règle le temps de réponse automatique après la fin d'un appel. ([8])

"Off": Cette fonction ne marche pas.

"0-99": Réglez un temps de sonnerie d'appel (en secondes).

② Réglez une position de sortie de tonalité d'appel. ([F-Right])

"F-Left": La tonalité sort du haut-parleur avant gauche.

"F-Right": La tonalité sort du haut-parleur avant droit.

"Front All": La tonalité sort des deux haut-parleurs frontaux.

③ Réglez le bip de l'appel entrant. ([On])

"On": Le bip est entendu.

"Off": Le bip est annulé.

④ Affichez l'écran de sélection du téléphone.

⑤ Affichez l'écran d'effacement du téléphone.



- Sélectionnez le haut-parleur le plus éloigné du microphone pour éviter les ronronnements acoustiques ou échos.

Sélection d'un téléphone mains libres

1. Afficher l'écran de configuration mains libres

Appuyez sur la touche [SetUp] sur l'écran de commande mains libres.

2. Afficher la liste de sélection de téléphone

Appuyez sur la touche [Select] sur l'écran de

configuration de la fonction mains libres.



3. Sélectionner le téléphone mains libres que vous souhaitez utiliser

Appuyez sur la touche [Kenwood 1].



- Si un téléphone portable est déjà sélectionné, désélectionnez-le puis sélectionnez-en un autre.
- La version du micrologiciel "BT200 FW ***" est affichée à la fin de la liste des appareils Bluetooth. Pour savoir comment mettre à jour le micrologiciel, visitez notre site Internet. <http://www.kenwood.com/bt/information/>
- Le lecteur audio est affiché dans la liste des appareils après l'enregistrement. Cependant, le lecteur audio présent sur la liste ne peut pas être sélectionné.

Effacement du téléphone mains libres

1. Afficher l'écran de configuration mains libres

Appuyez sur la touche [SetUp] sur l'écran de commande mains libres.

2. Afficher la liste d'effacement de téléphone

Appuyez sur la touche [Delete] sur l'écran de configuration de la fonction mains libres.



3. Sélectionner un téléphone mains libres que vous souhaitez effacer

Appuyez sur la touche [Kenwood 1].



- Le répertoire téléphonique, la liste des appels sortants, et la liste des appels entrants sont effacés en même temps que le téléphone mains libres effacé.
- La version du micrologiciel "BT200 FW ***" est affichée et ne peut pas être supprimée.

Appendice

Liste des modèles

Les récepteurs pouvant être réutilisés avec le KCA-BT200 sont les suivants : (En février 2008)

Pour obtenir des détails sur les récepteurs compatibles à venir, accédez à l'URL suivante :

<http://www.kenwood.com/bt/information/>

Nom du modèle	Groupe	Commutateur de type		
		1	2	3
DDX5022	G	OFF	ON	OFF
DDX5032	G	OFF	ON	OFF
DDX5032M	G	OFF	ON	OFF
DDX512	G	OFF	ON	OFF
DDX6019	E	OFF	OFF	ON
DDX6029	E	OFF	OFF	ON
DDX6039	E	OFF	OFF	ON
DDX7019	F	OFF	OFF	ON
DDX7029	F	OFF	OFF	ON
DDX7032	G	OFF	ON	OFF
DDX7032	G	OFF	ON	OFF
DDX7039	F	OFF	OFF	ON
DDX7039M	F	OFF	OFF	ON
DDX712	G	OFF	ON	OFF
DDX8019	F	OFF	OFF	ON
DDX8029	F	OFF	OFF	ON
DDX8039	F	OFF	OFF	ON
DNX210EX	D-1	OFF	OFF	ON
DNX5120	G	OFF	ON	OFF
DNX512EX	G	OFF	ON	OFF
DNX5220	G	OFF	ON	OFF
DNX52RY	G	OFF	ON	OFF
DNX7100	F	OFF	OFF	ON
DNX710EX	F	OFF	OFF	ON
DNX7120	G	OFF	ON	OFF
DNX7200	F	OFF	OFF	ON
DNX7220	G	OFF	ON	OFF
DNX7320	G	OFF	ON	OFF
DPX302	D-1	OFF	OFF	ON
DPX501	D-1	ON	OFF	ON
DPX501U	D-1	ON	OFF	ON
DPX502	D-1	OFF	OFF	ON
DPX502U	D-1	OFF	OFF	ON
DPX701	D-1	OFF	OFF	ON
DPX701U	D-1	OFF	OFF	ON
DPX-MP2090U	D-1	ON	OFF	OFF
DPX-MP2100	D-1	OFF	OFF	ON
DPX-MP3110	C	ON	OFF	OFF
DPX-MP3110S	C	ON	OFF	OFF
DPX-MP4110	C	ON	OFF	OFF
DPX-MP4110S	C	ON	OFF	OFF
DPX-MP5100U	D-1	OFF	OFF	ON
DPX-MP5110U	C	ON	OFF	OFF
DPX-MP7090U	D-1	OFF	OFF	ON
I-K7	B-2	OFF	OFF	OFF
KDC-MP2035	D-1	OFF	OFF	ON
KDC-MP235	D-1	OFF	OFF	ON
KDC-MP238	D-4	OFF	OFF	ON
KDC-MP3035	D-1	OFF	OFF	ON

Nom du modèle	Groupe	Commutateur de type		
		1	2	3
KDC-MP335	D-1	OFF	OFF	ON
KDC-MP338	A-1	ON	OFF	OFF
KDC-MP4039	D-1	OFF	OFF	ON
MP4036AX				
KDC-MP4036U	D-1	OFF	OFF	ON
KDC-MP4089	A-1	ON	OFF	OFF
KDC-MP408U	A-1	ON	OFF	OFF
KDC-MP435U	D-1	OFF	OFF	ON
KDC-MP438U	A-1	ON	OFF	OFF
KDC-MP439	D-4	OFF	OFF	ON
KDC-MP5033U	D-1	ON	OFF	ON
KDC-MP5036U	D-1	OFF	OFF	ON
KDC-MP5039U	A-1	ON	OFF	OFF
KDC-MP532U	D-1	ON	OFF	ON
KDC-MP535U	D-1	OFF	OFF	ON
KDC-MP538U	B-2	OFF	OFF	OFF
KDC-MP5539U	A-1	ON	OFF	OFF
KDC-MP6036	D-1	OFF	OFF	ON
KDC-MP6039	B-2	OFF	OFF	OFF
KDC-MP632U	D-1	ON	OFF	ON
KDC-MP635	D-3	OFF	OFF	ON
KDC-MP638U	B-1	OFF	OFF	OFF
KDC-MP6539U	B-2	OFF	OFF	OFF
KDC-MP735U	D-3	OFF	OFF	ON
KDC-MP738U	B-1	OFF	OFF	OFF
KDC-MP832U	D-3	OFF	OFF	ON
KDC-W3537	D-1	OFF	OFF	ON
KDC-W3541A	A-2	ON	OFF	OFF
KDC-W3541G	A-2	ON	OFF	OFF
KDC-W4037	D-1	OFF	OFF	ON
KDC-W4041	A-1	ON	OFF	OFF
KDC-W4041W	A-1	ON	OFF	OFF
KDC-W4141	A-1	ON	OFF	OFF
KDC-W4141WY	A-1	ON	OFF	OFF
KDC-W4537U	D-1	OFF	OFF	ON
KDC-W4737U	D-1	OFF	OFF	ON
KDC-W5137	D-1	OFF	OFF	ON
KDC-W5141U	A-1	ON	OFF	OFF
KDC-W5534U	D-1	ON	OFF	ON
KDC-W5541U	A-1	ON	OFF	OFF
KDC-W5641UY	A-1	ON	OFF	OFF
KDC-W6041U	B-2	OFF	OFF	OFF
KDC-W6141UY	B-2	OFF	OFF	OFF
KDC-W6534U	D-1	ON	OFF	ON
KDC-W6537U	D-1	OFF	OFF	ON
KDC-W6541U	B-2	OFF	OFF	OFF
KDC-W6641UY	B-2	OFF	OFF	OFF
KDC-W7037	D-3	OFF	OFF	ON

Nom du modèle	Groupe	Commutateur de type		
		1	2	3
KDC-W7041U	B-1	OFF	OFF	OFF
KDC-W7141UY	B-1	OFF	OFF	OFF
KDC-W7534U	D-3	OFF	OFF	ON
KDC-W7537U	D-3	OFF	OFF	ON
KDC-W7541U	B-1	OFF	OFF	OFF
KDC-W9537U	D-2	OFF	OFF	ON
KDC-X491	D-1	OFF	OFF	ON
KDC-X492	A-1	ON	OFF	OFF
KDC-X590	D-1	ON	OFF	OFF
KDC-X591	D-1	OFF	OFF	ON
KDC-X592	B-2	OFF	OFF	OFF
KDC-X692	B-1	OFF	OFF	OFF
KDC-X7006	D-3	OFF	OFF	ON
KDC-X7006U	D-3	OFF	OFF	ON
KDC-X7009U	B-1	OFF	OFF	OFF
KDC-X7533U	D-1	ON	OFF	OFF
KDC-X791	D-3	OFF	OFF	ON
KDC-X792	B-1	OFF	OFF	OFF
KDC-X8006U	D-2	OFF	OFF	ON
KDC-X8009U	B-1	OFF	OFF	OFF
KDC-X890	D-3	OFF	OFF	ON
KDC-X891	D-2	OFF	OFF	ON

Nom du modèle	Groupe	Commutateur de type		
		1	2	3
KDC-X9006U	D-2	OFF	OFF	ON
KDC-X9533U	D-3	OFF	OFF	ON
KDC-X991	D-2	OFF	OFF	ON
KDV-412	D-1	ON	OFF	ON
KDV-5234	D-1	ON	OFF	ON
KDV-MP6333	D-1	ON	OFF	ON
KDV-MP6433	D-1	ON	OFF	ON
KOS-V1000	F	OFF	OFF	ON
KOS-V500	F	OFF	OFF	ON
KVT-50DVDRY	G	OFF	ON	OFF
KVT-512	G	OFF	ON	OFF
KVT-522DVD	G	OFF	ON	OFF
KVT-532DVD	G	OFF	ON	OFF
KVT-532DVD	G	OFF	ON	OFF
KVT-532DVDM	G	OFF	ON	OFF
KVT-719DVD	F	OFF	OFF	ON
KVT-729DVD	F	OFF	OFF	ON
KVT-739DVD	F	OFF	OFF	ON
KDC-KT19DVD	F	OFF	OFF	ON
KVT-829DVD	F	OFF	OFF	ON
KVT-839DVD	F	OFF	OFF	ON
U737	B-1	OFF	OFF	OFF

À propos des icônes Bluetooth

Si l'unité de commande supporte la fonction d'affichage d'icônes, elle peut afficher les statuts suivants :

- **Statut de connexion du téléphone portable Bluetooth**

BT : Ce témoin s'allume lorsqu'un téléphone portable est connecté.

- **Force du signal du téléphone portable**

Maximum Minimum

- **Niveau de batterie du téléphone portable**

Plleine Presque épuisée



- Les icônes ne sont pas affichées s'il est impossible d'obtenir les informations correspondantes depuis le téléphone portable.

- Comme le nombre d'étapes de l'unité de commande est différent de celui du téléphone portable, les états affichés sur l'unité de commande peuvent varier de ceux affichés sur le téléphone portable.

Glossaire du menu

- **"D-STATUS"/"P-STATUS" (Afficher le statut de l'appareil Bluetooth)**

Vous pouvez afficher l'état de connexion, la force du signal, et le niveau de la batterie.

"HF CONNECT"/"BT-CON"/"HF-CON":

Statut de connexion du téléphone portable Bluetooth

"AD CONNECT"/"AD CON":

Statut de connexion du lecteur audio Bluetooth

"BAT": Niveau de batterie du téléphone portable
"SGNL": Force du signal du téléphone portable

• "ANS"/"Auto Answer" (Configuration de l'intervalle de temps pour réponse automatique)

Cette fonction répond automatiquement à un appel après une période de temps préréglée pour réponse automatique.

"OFF": Ne répond pas aux appels téléphoniques automatiquement.

"0": Répond aux appels téléphoniques automatiquement immédiatement.

"1" – "99": Répond automatiquement aux appels téléphoniques dans un délai de 1 à 99 secondes.

☞ Si le réglage du temps du téléphone portable est plus court que le réglage de l'unité, c'est le premier qui sera utilisé.

• "SPK"/"SP Select" (Configuration des haut-parleurs de sortie vocale)

Vous pouvez régler les haut-parleurs de sortie vocale.

"Front"/"FRT": Le son sort des haut-parleurs avant-gauche et avant-droit.

"F-R": Le son sort du haut-parleur avant-droit.

"F-L": Le son sort du haut-parleur avant-gauche.

☞ Sélectionnez le haut-parleur le plus éloigné du microphone pour éviter les ronronnements acoustiques ou échos.

• "C-BP"/"Call Beep"/"Beep" (Réglage du bip d'appel entrant)

Vous pouvez émettre un bip à partir du haut-parleur lorsqu'un appel survient.

"ON": Le bip est entendu.

"OFF": Le bip est annulé.

Note concernant le fonctionnement

• Composer un numéro

• Selon le type de votre appareil de commande, "☐" (tous les segments sont éclairés) s'affiche pour #.

• Appeler un numéro présent dans le journal des appels

• La liste des appels sortants, la liste des appels entrants et la liste des appels manqués sont des listes d'appels effectués depuis et reçus par cet appareil. Ce ne sont pas les appels stockés dans la mémoire du téléphone portable.

• Appeler un numéro du répertoire téléphonique

• Pour utiliser le répertoire téléphonique, celui-ci doit avoir été téléchargé à partir du téléphone portable. Pour plus de détails, voir <Téléchargement du répertoire téléphonique>.

• Jusqu'à 19 caractères peuvent être affichés pour chaque nom dans le répertoire téléphonique.

• Pendant la recherche, un caractère non accentué tel que "u" est recherché plutôt qu'un caractère accentué tel que "ü".

Les caractères non alphabétiques tels que les caractères chinois et russes sont classés comme des symboles.

• Passer en mode privé

• Selon le type de votre téléphone portable, se brancher en mode de conversation privée peut sélectionner la source utilisée avant la connexion mains libres. Si cela arrive, la source ne peut pas revenir au mode de conversation mains libres avec cet appareil. Utilisez votre téléphone portable pour revenir au mode de conversation mains libres.

• Passage d'un mode d'affichage à un autre

• Selon le type de votre appareil de commande, les restrictions suivantes sont apportées.

- Jusqu'à 19 caractères peuvent s'afficher.

- La lettre # ne peut pas être affichée, ou "☐" (tous les segments sont éclairés) s'affiche pour #.

- Vous ne pouvez pas passer d'un mode d'affichage à l'autre.

Cet appareil numérique de la classe B est conforme à la norme NMB-003 du Canada.

Information sur l'élimination des anciens équipements électriques et électroniques (applicable dans les pays de l'Union Européenne qui ont adopté des systèmes de collecte sélective)



Les produits sur lesquels le pictogramme (poubelle barrée) est apposé ne peuvent pas être éliminés comme ordures ménagères.

Les anciens équipements électriques et électroniques doivent être recyclés sur des sites capables de traiter ces produits et leurs déchets. Contactez vos autorités locales pour connaître le site de recyclage le plus proche. Un recyclage adapté et l'élimination des déchets aideront à conserver les ressources et à nous préserver des leurs effets nocifs sur notre santé et sur l'environnement.

Accessoires/ Procédure d'installation

Accessoires

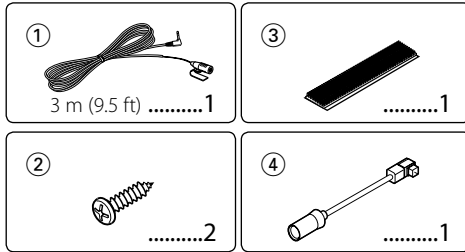

Procédure d'installation

1. Pour éviter les courts-circuits, retirez la clef de contact et déconnectez la borne ⊖ de la batterie.
2. Réglez le commutateur de type.
3. Effectuez correctement la connexion des câbles de sortie et d'entrée de chaque appareil.
4. Installez l'appareil dans votre voiture.
5. Reconnectez la borne ⊖ de la batterie.
6. Appuyez sur la touche de réinitialisation sur l'unité de commande.



- Isoler les câbles non-connectés avec un ruban de vinyle ou d'un autre matériel similaire. Pour éviter les courts-circuits, ne retirez pas non plus les capuchons à l'extrémité des câbles non-connectés ou des prises.
- Après avoir installé l'appareil, vérifiez si les lampes de frein, les indicateurs, les clignotants, etc. de la voiture fonctionnent correctement.

Pour une bonne réception

Pour assurer une bonne réception, prenez note de ce qui suit :

- Communiquer avec le téléphone portable dans un rayon de 10 m (30 ft). La portée de communication devient plus courte selon l'environnement ambiant. La portée de communication se réduit aussi quand il existe un obstacle entre cet appareil et le téléphone portable. La portée de communication maximum ci-dessus (10 m) n'est pas toujours assurée.
- Gardez cet appareil à l'écart d'autres composants électriques (composants audio-vidéo) aussi loin que possible. S'ils sont à proximité, la connexion d'appel peut échouer, le bruit TV ou de la radio peut être produit, ou une mauvaise réception peut survenir.
- Une station de diffusion ou un talkie-walkie situé à proximité peut interférer avec les communications (signal trop fort).

Régler le commutateur de type

Réglez le commutateur de type en fonction de l'unité de commande connectée. Référez-vous la liste des modèles dans la section <Appendice> (page 48).

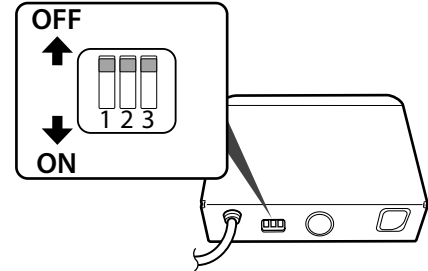

1: Affichage de la fonction de conversion de caractères

Lorsque l'unité de commande ne peut pas afficher les caractères accentués ("u", "a", etc.), elle les convertit en caractères alphabétiques en majuscule.

OFF : Ne convertit pas les caractères.

ON : Convertit les caractères.

2: Spécifier le connecteur à connecter

Spécifiez le type de connecteur à connecter à l'unité de commande.

OFF: Utilise le connecteur 5L.

ON: Utilise le connecteur KAB.

3: Spécifier le type d'unité de commande

Spécifiez le type d'unité de commande pour la connexion.

OFF: Lorsqu'aucun type d'unité de commande n'est spécifié dans la liste des modèles ou lorsque le type d'unité de commande n'est pas dans la liste des modèles.

ON: Lorsque le type d'unité de commande est spécifié dans la liste des modèles.

Connexion

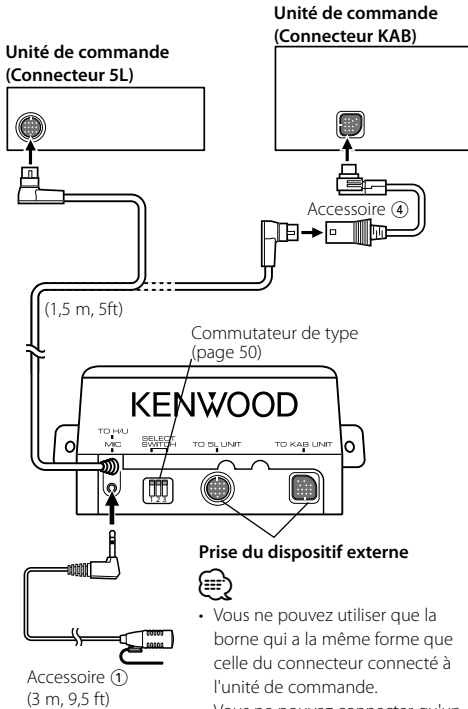

- Vous ne pouvez utiliser que la borne qui a la même forme que celle du connecteur connecté à l'unité de commande.
- Vous ne pouvez connecter qu'un seul périphérique extérieur.

Si vous voulez raccorder le KCA-S220A

Raccordez le boîtier mains libres au terminal portant la mention TO CHANGER 2.

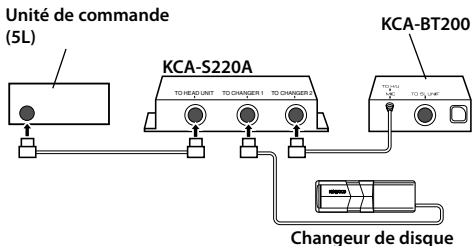

- Veuillez conserver à une longueur de 13 m (43 ft) ou moins l'extension du câble de commande de l'appareil de commande vers le changeur de disque. Les câbles de commande dépassant une longueur de 13 m cesseront de fonctionner correctement.

Installation

Installation de l'unité du microphone

- 1 Vérifiez de l'emplacement de l'installation du microphone (accessoire ①).
- 2 Retirez la graisse et autres saletés de la surface d'installation.
- 3 Installez le microphone.
- 4 Reliez le câble du microphone au boîtier mains libres en le fixant en plusieurs points à l'aide d'adhésifs ou autres.

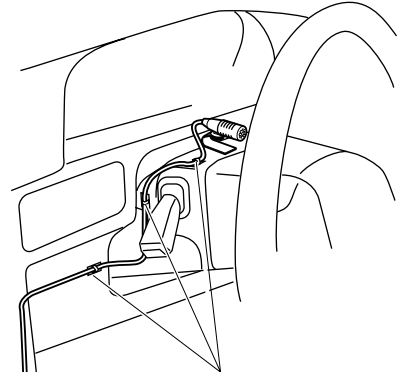

Fixez un câble avec un élément adhésif courant.

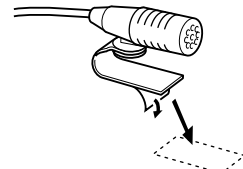

Retirez le papier couché antiadhésif du scotch double face pour le coller à l'endroit représenté ci-dessus.

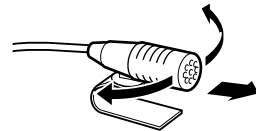

Ajustez l'orientation du microphone vers le chauffeur.



- Installez le microphone le plus loin possible du téléphone portable.

Installation

Installation de l'unité Bluetooth



- Déterminez la position d'installation après vous être assuré que l'unité pouvait communiquer avec l'appareil Bluetooth.
- Veuillez ne pas installer l'appareil près du tableau de bord, de la plage arrière, ou d'autres composants importants. Ceci peut engendrer des blessures ou accidents si l'appareil s'arrête à cause d'un choc et frappe une personne ou un composant important. Des vis autotaraudeuses doivent être utilisées pour l'installation. (Une fixation avec des bandes velcro, bien que facile à installer, peut se détacher suite à une choc.)

Fixation à l'appareil audio

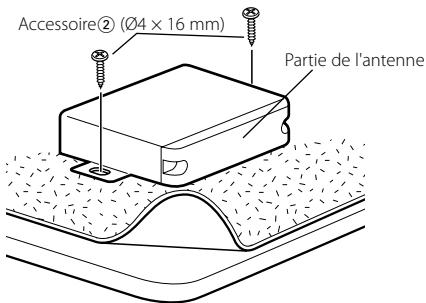

Fixation sur la moquette

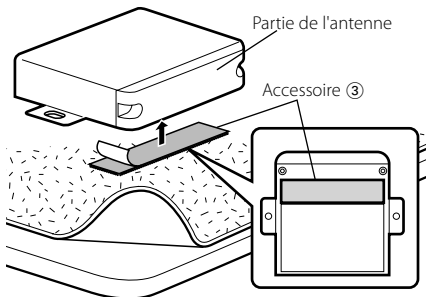

- Ne collez pas la bande velcro sur le numéro de série.
- Si le lieu d'installation présente des épaulements, coupez la bande velcro en deux morceaux et collez-les à deux endroits différents.

Guide de dépannage

Ce qui peut ressembler à un dysfonctionnement de votre appareil peut n'être que le résultat d'une mauvaise opération ou d'un mauvais câblage. Avant d'appeler un centre de service, vérifiez d'abord dans le tableau suivant les problèmes possibles.

❓ Le volume de la conversation est bas.

- ✓ Le volume de la conversation mains libres est réglé sur un niveau bas.
 - ☞ Le volume de la conversation mains libres peut être ajusté indépendamment. Ajustez-le pendant la conversation mains libres.

❓ Aucun son ne sort des haut-parleurs arrière.

- ✓ Vous parlez en mode de conversation mains libres.
 - ☞ Aucun son ne sort des haut-parleurs arrière en mode de conversation mains libres.

❓ On n'entend aucun bip à l'arrivée d'un appel entrant.

- ✓ On entend le bip selon le type de votre téléphone portable.
 - ☞ Le paramètre <Réglage du bip d'appel entrant> est réglé sur ON.

❓ La voix n'est pas reconnue.

- ✓ La vitre du véhicule est ouverte.
 - ☞ Si le bruit environnant est fort, la voix ne peut pas être reconnue correctement. Fermez les vitres du véhicule.
- ✓ Voix faible.
 - ☞ Si la voix est trop faible, elle ne peut pas être reconnue correctement. Parlez dans le micro un peu plus fort et naturellement.
- ✓ La personne qui prononce la balise vocale n'est pas celle qui l'a enregistrée.
 - ☞ Seule la voix de la personne qui a enregistré la balise vocale peut être reconnue.

❓ Le lecteur audio Bluetooth ne peut pas être enregistré (association).

- ✓ Le code PIN a été paramétré.
 - ☞ Lorsqu'un code PIN est spécifié dans le Manuel d'instructions du lecteur audio Bluetooth, enregistrez-le en vous référant à la section <Enregistrement du code PIN> afin d'enregistrer le lecteur audio Bluetooth. Si aucun code PIN n'est indiqué dans le Manuel d'instructions, essayez "0000".

❓ Le son provenant du lecteur audio Bluetooth est discontinu.

- ✓ La distance entre cet appareil et le lecteur audio est trop grande.
 - ☞ Rapprochez le lecteur audio de l'appareil.
- ✓ Un autre appareil Bluetooth affecte la communication Bluetooth.
 - ☞ Éteignez l'autre appareil Bluetooth.
 - ☞ Éloignez l'autre appareil Bluetooth de cet appareil.

Les messages ci-dessous indiquent l'état de votre système.

No Number/ NO-NUMBER/ Incoming No Number :

- L'appelant ne précise pas d'identification.
- Il n'y a pas de données de numéros de téléphone.

Caractéristiques techniques

No Data/ NO DATA :

- Il n'y a pas de liste des appels sortants.
- Il n'y a pas de liste des appels entrants.

No Entry/ NO ENTRY :

Le téléphone portable n'a pas été enregistré (pairage).

HF Disconnect/ HF DISCONCT/ HF D-CON/ Disconnect/ DISCONCT/ Non Connection/ Disconnected :

L'appareil ne peut pas communiquer avec le téléphone portable.

Audio Disconnect/ AUD DISCONCT/ AD D-CON :

L'appareil ne peut pas communiquer avec le lecteur audio.

HF Connect/ HF CONNECT/ Connect/ CONNECT :

L'appareil peut communiquer avec le téléphone portable.

HF Error 07/ HF ERR07:

On ne peut pas ouvrir la mémoire.
➔ Désactivez et activez à nouveau l'alimentation. Si ce message continue d'apparaître, appuyez sur la touche de réinitialisation de l'appareil de commande.

HF Error 68/ HF ERR68:

L'appareil ne peut pas communiquer avec le téléphone portable.
➔ Désactivez et activez à nouveau l'alimentation. Si ce message continue d'apparaître, appuyez sur la touche de réinitialisation de l'appareil de commande.

Unknown: L'appareil Bluetooth ne peut pas être détecté.

Device Full/ DVC FULL:

5 appareils Bluetooth ont déjà été enregistrés. Vous ne pouvez pas enregistrer d'autre appareil Bluetooth.

PIN Code NG/ CODE NG:

Le code PIN est erroné.

Connect NG/ CONCT NG:

L'unité ne peut pas être connectée à l'appareil.

Pairing Failed/ PAIRING NG/ PAIR NG:

Erreur d'association.

Err No Matching/ NO MATCHING/ NO MATCH:

La balise vocale est erronée. La voix ne peut pas être reconnue car la balise vocale n'a pas été enregistrée, etc.

Too Soft: La voix est trop faible et ne peut pas être reconnue correctement.

Too Loud: La voix est trop forte pour être reconnue.

Too Long: Le mot ou la manière de le prononcer sont trop longs pour être reconnus.

No Phonebook/ NO PB:

Les données ne sont pas présentes dans le répertoire téléphonique.

No Message/ NO SMS:

Il n'y a pas de message dans la boîte de réception.

Section Bluetooth

Technologie

: Certifiée Bluetooth 1.2

Fréquence

: 2,402 – 2,480 GHz

Puissance de sortie

: +4dBm (MAX), 0dBm (AVE) Classe d'énergie 2

Portée de communication maximale

: Ligne de vue environ 10m (32,1 ft)

Profils

: HFP (profil mains libres)

: HSP (profil casque)

: OPP (profil d'envoi de fichiers)

: PBAP (profil d'accès au répertoire téléphonique)

: SYNC (profil de synchronisation)

: SPP (profil port série)

: A2DP (profil de distribution audio avancé)

: AVRCP (profil de commande à distance audio-vidéo)

Généralités

Tension de fonctionnement (entre 10.5 et 16V)

: 14,4 V

Courant absorbé

: 200 mA

Dimensions (W x H x D)

: 95 x 30 x 105 mm

3-3/4 x 1-3/16 x 4-1/8 pouces

Poids

: 0,37 kg (0,82 lbs)

Les spécifications sont sujettes à changements sans notification.

Índice

Antes de usar	55	Mando a distancia	69
Funcionamiento básico para llamar por teléfono con manos libres (Modelo-A)	56	Realizar una llamada	
Antes de usar		Recepción de una llamada	
Realizar una llamada		Llamada en espera	
Recepción de una llamada		Durante una llamada	
Llamada en espera			
Durante una llamada		Audio Bluetooth	69
Otras funciones		Antes de usar	
Funcionamiento básico para llamar por teléfono con manos libres (Modelo-B)	58	Reproducción de audio Bluetooth	
Antes de usar		Funcionamiento para llamar por teléfono con manos libres (Modelo-E)	70
Realizar una llamada		Antes de usar	
Recepción de una llamada		Pantalla de control manos libres	
Llamada en espera		Mando a distancia	
Durante una llamada		Funcionamiento de teclas	
Otras funciones		Realizar una llamada	
Funcionamiento básico para llamar por teléfono con manos libres (Modelo-C)	60	Recepción de una llamada	
Antes de usar		Durante una llamada	
Realizar una llamada		Otras funciones	
Recepción de una llamada		Apéndice	74
Llamada en espera		Accesorios/ Procedimiento de instalación	76
Durante una llamada		Conexión	77
Otras funciones		Instalación	77
Funcionamiento básico para llamar por teléfono con manos libres (Modelo-D)	62	Guía Sobre Localización De Averías	78
Antes de usar		Especificaciones	79
Realizar una llamada			
Recepción de una llamada			
Durante una llamada			
Otras funciones			
Operación de función	64		
Registro del dispositivo Bluetooth			
Registro de un dispositivo Bluetooth especial			
Registro del código PIN			
Descarga de la agenda			
Selección del dispositivo Bluetooth que desea conectar			
Borrar un dispositivo Bluetooth registrado			
Visualización de la versión del firmware			
Agregar un comando de marcación por voz			
Ajuste de un comando de voz para categoría			
Descarga de SMS			
SMS (Servicio de mensajes cortos)			

La marca denominativa y los logos de Bluetooth son propiedad de Bluetooth SIG, Inc. y cualquier uso de dichas marcas por Kenwood Corporation está sujeto a los términos de licencia. El resto de marcas comerciales y nombres comerciales corresponden a sus respectivos propietarios.

Antes de usar

▲ ADVERTENCIA

Para evitar el riesgo de lesiones y/o fuego, observe las siguientes precauciones:

- Para evitar cortocircuitos, nunca coloque ni deje objetos metálicos (por ejemplo, monedas o herramientas metálicas) dentro de la unidad.
- La instalación y cableado de este producto requiere de habilidad y experiencia. Por motivos de seguridad, deja la labor de instalación y montaje en manos de profesionales.

▲ PRECAUCIÓN

Para evitar daños en la unidad, tome las siguientes precauciones:

- No instale la unidad en un sitio expuesto a la luz directa del sol, o excesivamente húmedo o caluroso. Además deberá evitar sitios con mucho polvo o la posibilidad de que se derrame agua sobre ella.

Notas

- Si tiene problemas durante la instalación, consulte con su distribuidor Kenwood.
- Las letras mayúsculas y las minúsculas de la pantalla pueden invertirse.
- Las ilustraciones de la pantalla y el panel que aparecen en este manual son ejemplos utilizados para explicar mejor cómo se utilizan los mandos. Por lo tanto, las ilustraciones de la pantalla que aparecen pueden ser distintas a las que aparecen realmente en la pantalla del equipo, y algunas de las ilustraciones de la pantalla puede que representen algo imposible durante el funcionamiento actual.

Receptores Kenwood disponibles para esta unidad

Los métodos de funcionamiento se clasifican en grupos por el tipo de receptor (unidad de control). Primero, consulte la lista de modelos en <Apéndice> (página 74) para confirmar el funcionamiento que desea llevar a cabo.

Modelo-A, Modelo-B, Modelo-C, o Modelo-D

Consulte las páginas relevantes (<Funcionamiento básico para llamar por teléfono con manos libres>). Para utilizar el reproductor de audio Bluetooth con esta unidad, consulte <Audio Bluetooth> (página 69).

Modelo-E

Consulte las páginas relevantes (<Funcionamiento para llamar por teléfono con manos libres>). Para utilizar el reproductor de audio Bluetooth con esta unidad, consulte <Audio Bluetooth> (página 69).

Modelo-F

Después de llevar a cabo el funcionamiento mencionado en la página 64, consulte el manual de instrucciones para la unidad de control. Para utilizar

el reproductor de audio Bluetooth con esta unidad, consulte <Audio Bluetooth> (página 69).

Notas sobre la selección y eliminación de un teléfono con manos libres

- Si ya se encuentra seleccionado un teléfono móvil, deselectionelo y después seleccione uno diferente.
- "BT200 FW****" y la versión de firmware se muestran en la lista de selección del teléfono móvil. A pesar de que se muestra el mismo contenido en la lista de borrar, no se pueden borrar.
- El reproductor de audio se visualiza en la lista de dispositivos después del registro. Sin embargo no puede seleccionarse el reproductor de audio en la lista.

Modelo-G

Consulte el manual de instrucciones para la unidad de control.

Acerca del teléfono móvil

Esta unidad cumple con las siguientes especificaciones de Bluetooth:

Versión	Bluetooth Standard Ver. 1.2
Perfil	HFP (Perfil de manos libres) OPP (Perfil de introducción de objetos) PBAP (Perfil de acceso a la agenda telefónica) SYNC (Perfil de sincronización)

Para verificar la compatibilidad de los teléfonos móviles, acceda a la siguiente URL:

<http://www.kenwood.com/bt/information/>



- Las unidades que admiten la función Bluetooth han certificado su conformidad con el estándar Bluetooth siguiendo el procedimiento descrito por Bluetooth SIG. Sin embargo, puede que resulte imposible que dichas unidades se comuniquen con el teléfono móvil en función del tipo.
- HFP es un perfil utilizado para realizar una llamada de manos libres.
- OPP es un perfil utilizado para transferir datos, como una agenda, entre unidades.

Acerca del reproductor de audio Bluetooth

Esta unidad cumple con las siguientes especificaciones de Bluetooth:

Versión	Bluetooth Standard Ver. 1.2
Perfil	A2DP (Perfil de distribución de audio avanzado) AVRCP (Perfil de mando a distancia de audio/video)



- A2DP es un perfil diseñado para transferir música desde un reproductor de audio.
- AVRCP es un perfil diseñado para controlar la reproducción y selección de música por medio de un reproductor de audio.

Funcionamiento básico para llamar por teléfono con manos libres (Modelo-A)

Antes de usar

- Debe registrar el teléfono móvil antes de utilizarlo con esta unidad. Para más detalles, consulte <Registro del dispositivo Bluetooth> (página 64).
- Si ha registrado dos o más teléfonos móviles, debe seleccionar uno de ellos. Para más detalles, consulte <Selección del dispositivo Bluetooth que desea conectar> (página 66).
- Para utilizar la agenda, debe descargarse con antelación en esta unidad. Para obtener detalles, consulte <Descarga de la agenda> (página 65).
- Para el método de funcionamiento en el modo de Menú, consulte el manual de instrucciones para la unidad de control.
- Para más información concerniente a la función con la marca [📞], consulte <Nota de función> (página 75).

Realizar una llamada

Método de marcación

1. Seleccione el elemento del método de marcación durante el modo de menú

Seleccione la visualización "DIALING MODE"/ "D.MODE".

2. Seleccione un método de marcación

Pulse el botón [▶||].

- "NUMBER DIAL" » "PHONE BOOK1" » "PHONE BOOK2" » "OUT-CALL" » "IN-CALL" » "MISSED CALLS"
- "N-DIAL" » "PH-BOOK1" » "PH-BOOK2" » "OUT-CALL" » "IN-CALL" » "MIS-CALL"

▶ Los métodos de funcionamiento en los modos arriba mencionados se describen abajo.

3. Salga del modo de selección del método de marcación

Salga del modo de menú.

▶ Marcación de un número (📞)

- 2-1. Seleccione la visualización "NUMBER DIAL"/ "N-DIAL".

- 2-2. Introduzca un número de teléfono

Pulse el número ([1] – [0]), el botón #([FM]), *([AM]) o +([▶▶|]) en el mando a distancia.

- 2-3. Realice una llamada

Pulse el botón [DIRECT] en el mando a distancia.

☞ Puede introducir un máximo de 32 dígitos.

▶ Marcación rápida (Marcación preestablecida)

- 2-1. Seleccione la visualización "NUMBER DIAL"/ "N-DIAL".

- 2-2. Seleccione el número de marcación preestablecido

Pulse el botón [1] – [6].

- 2-3. Realice una llamada

Pulse el botón [▶||] por al menos 1 segundo.

☞ Necesita registrar el número de marcación preestablecido. (página 57)

▶ Llamar a un número en el registro de llamadas (📞)

- 2-1. Seleccione la visualización "OUT-CALL" (llamadas salientes), "IN-CALL" (llamadas entrantes), o "MISSED

CALLS"/"MIS-CALL" (llamadas perdidas).

- 2-2. Seleccione un nombre o número de teléfono

Pulse el mando de control hacia arriba o hacia abajo.

- 2-3. Realice una llamada

Pulse el botón [▶||] por al menos 1 segundo.

▶ Llamar a un número en la agenda telefónica (📞)

- 2-1. Seleccione la visualización "PHONE BOOK1"/"PH-BOOK1", proceda al paso 2-2.

Seleccione la visualización "PHONE BOOK2"/"PH-BOOK2", proceda al paso 2-3.

- 2-2. Seleccione la inicial para realizar la búsqueda

Tipo de operación	Operación
Desplazarse al siguiente carácter.	Pulse el mando de control hacia la derecha o la izquierda.
Desplazarse a la siguiente fila.	Pulse el mando de control hacia arriba o hacia abajo.
Determine la inicial seleccionada	Pulse el botón [▶] por al menos 1 segundo.

- 2-3. Seleccione el nombre

Tipo de operación	Operación
Cambiar el nombre.	Pulse el mando de control hacia arriba o hacia abajo.
Cambiar la inicial.	Pulse el mando de control hacia la derecha o la izquierda.

- 2-4. Realice una llamada

Pulse el botón [▶||] por al menos 1 segundo.

Realización de una llamada con marcación por voz

1. Seleccione el elemento de reconocimiento de voz cuando se encuentre en el modo de menú

Seleccione la visualización "VOICE RECOG"/ "V-RECOG".

2. Pulse el botón [▶||] por al menos 1 segundo.

Seleccione la visualización "V-RECOG READY"/ "VR READY".

3. Pulse el botón [▶||].

Se visualiza "PB NAME".

Al escucharse un pitido, articule el nombre dentro de 2 segundos.

4. Se muestra "PB TYPE"/ "PN type".

Al escucharse un pitido, articule la categoría dentro de 2 segundos.

5. Realice una llamada

Este paso es el mismo que el paso 3 del procedimiento establecido en <Llamar a un número en la agenda telefónica>. Puede realizar una llamada o seleccionar una categoría.

☞ Si no se puede reconocer su voz, se muestra un mensaje. Al pulsar el botón [▶||] le permite volver a intentar la entrada de voz. (página 78)

☞ Tanto el nombre como la categoría requieren el registro de una etiqueta de voz. (página 67)

☞ El sonido de audio no se emite durante el reconocimiento de voz.

Visualización del tipo de número telefónico (categoría)

Visualización	Descripción	Visualización	Descripción
"GE"/ "GENERAL"	General	"OF"/ "OFFICE"	Oficina
"HM"/ "HOME"	Casa	"OT"/ "OTHER"	Otro
"MO"/ "MOBILE"	Móvil		

Recepción de una llamada

Respuesta a una llamada

Modelo-A-1: Pulse el mando de control o uno de los botones [1] – [6]

Modelo-A-2: Pulse el botón [VOL] o uno de los botones [1] – [6].

☞ Si se inserta un disco, como un CD, se desconectará la llamada.

Rechazo de una llamada entrante

Pulse el botón [SRC].

Llamada en espera

Contestar otra llamada entrante suspendiendo la llamada actual

- Modelo A-1: Pulse el mando de control.
Modelo A-2: Pulse el mando [VOL].
- Pulse el mando de control hacia arriba o hacia abajo. Seleccione la visualización "ANSWER".
- Modelo A-1: Pulse el mando de control.
Modelo A-2: Pulse el mando [VOL].

Contestar otra llamada entrante después de finalizar la llamada actual

Pulse el botón [SRC].

Continuación de la llamada actual

- Modelo A-1: Pulse el mando de control.
Modelo A-2: Pulse el mando [VOL].
- Pulse el mando de control hacia arriba o hacia abajo. Seleccione la visualización "REJECT".
- Modelo A-1: Pulse el mando de control.
Modelo A-2: Pulse el mando [VOL].

Contestar una llamada en espera después de finalizar la llamada actual

Pulse el botón [AUTO]/ [TI] por al menos 1 segundo.

Alternar entre la llamada actual y la llamada en espera

Modelo A-1: Pulse el mando de control.

Modelo A-2: Pulse el mando [VOL].

Durante una llamada

Desconexión de una llamada

Pulse el botón [SRC].

Cambio al modo privado (🔒)

Pulse el botón [▶ II].

Al pulsarse cambia entre una charla privada ("PV TALK") o una llamada con manos libres ("HF TALK").

Ajuste del volumen de voz durante una llamada

Modelo A-1: Gire el mando de control.

Modelo A-2: Gire el mando [VOL].

Otras funciones

Borrado del mensaje de desconexión

Pulse el botón [AUTO]/ [TI] por al menos 1 segundo.

Cambio entre modos de visualización

Pulse el botón [AUTO]/ [TI]. Puede alternar entre la agenda y la lista de llamadas.

Registro de la lista de números de marcación preajustada

1. Introduzca el número de teléfono que desea registrar

Introduzca el número de teléfono en relación con lo siguiente:

Marcación de un número/ Llamar a un número en el registro de llamadas/ Llamar a un número en la agenda telefónica

2. Seleccione el botón que desea registrar

Pulse el botón [1] – [6] durante al menos 2 segundos.

3. Salga del modo de selección del método de marcación

Pulse el botón [MENU].

Ajuste de elementos en el modo de menú

* Para ingresar al modo de menú, pulse el mando de control por al menos 1 segundo.

Visualización	Vista general de ajustes
"DVC REGIST"/ "DVC REG"/ "S-DVC SELECT"/ "SDVC SEL"/ "PHONE SEL"/ "PHN-SEL"/ "DIALING MODE"/ "D.MODE"	Registro de un dispositivo Bluetooth (conexión). Consulte la página 64. Permite el registro de un dispositivo especial que no puede registrarse normalmente. Consulte la página 64. Selecciona un sujeto del teléfono móvil en una conexión de manos libres. Consulte la página 66. Selecciona un método de marcación. Consulte la página 56.
"AUDIO SEL"/ "AUD-SEL"	Selecciona el reproductor de audio que se va a conectar. Consulte la página 66.
"SMS DOWNLOAD"/ "SMS DL"	Descarga un mensaje corto. Consulte la página 68.
"SMS INBOX"/ "INBOX"	Visualiza el mensaje corto recibido. Consulte la página 68.
"VOICE TAG"/ "VOICETAG"	Registra la etiqueta de voz para "reconocimiento de voz". Consulte la página 67.
"VOICE RECOG"/ "V-RECOG"	Realización de una llamada por marcación con voz. Consulte la página 56.
"DEVICE DEL"/ "DVC-DEL"	Cancelación del registro del dispositivo Bluetooth. Consulte la página 66.
"DVC-STATUS"/ "D-STATUS"	"HF-CONNECT"/ "AD-CONNECT"/ "BAT"/ "SGNL": Visualiza el estado del dispositivo Bluetooth. Consulte la página 74.
"PIN EDIT"	Especifica el código PIN que se requiere al registrar esta unidad utilizando el dispositivo Bluetooth. Consulte la página 64.
"AUTO ANS"/ "ANS"	"OFF"/ "0" – "99": Contesta una llamada automáticamente después de un lapso de tiempo preestablecido para la contestación automática. Consulte la página 74.
"SP SEL"/ "SPK"	"FRT"/ "F-R"/ "F-L": Especifica el altavoz de emisión de voz. Consulte la página 74.
"CALL BEEP"/ "C-BP"	"ON"/ "OFF": Emite un pitido proveniente del altavoz al entrar una llamada. Consulte la página 74.

Funcionamiento básico para llamar por teléfono con manos libres (Modelo-B)

Antes de usar

- Debe registrar el teléfono móvil antes de utilizarlo con esta unidad. Para más detalles, consulte <Registro del dispositivo Bluetooth> (página 64).
- Si ha registrado dos o más teléfonos móviles, debe seleccionar uno de ellos. Para más detalles, consulte <Selección del dispositivo Bluetooth que desea conectar> (página 66).
- Para utilizar la agenda, debe descargarse con antelación en esta unidad. Para obtener detalles, consulte <Descarga de la agenda> (página 65).
- Para el método de funcionamiento en el control de función, consulte el manual de instrucciones para la unidad de control.
- Para más información concerniente a la función con la marca [📞], consulte <Nota de función> (página 75).

Realizar una llamada

Método de marcación

1. Ingrese al modo del método de marcación

Pulse el botón [ATT] durante al menos 1 segundo.

2. Seleccione un método de marcación

Presione el mando de control ([▶||]).

"DIAL" » "INITIAL" » "P-BOOK" » "OUT-CALL" » "IN-CALL" » "MIS-CALL"

▶ Los métodos de funcionamiento en los modos arriba mencionados se describen abajo.

3. Salga del modo de selección del método de marcación

Pulse el botón [ATT] durante al menos 1 segundo.

▶ Marcación de un número (📞)

2-1. Seleccione la visualización "DIAL".

2-2. Introduzca un número de teléfono

Pulse el número ([1] – [0]), el botón #([FM]), *([AM]) o +([▶▶]) en el mando a distancia.

2-3. Realice una llamada

Pulse el botón [DIRECT] en el mando a distancia.

☞ Puede introducir un máximo de 32 dígitos.

▶ Marcación rápida (Marcación preestablecida)

2-1. Seleccione la visualización "DIAL".

2-2. Seleccione el número de marcación preestablecido

Modelo B-1:

Pulse el botón [1] – [6].

Modelo B-2:

2-1. Pulse el botón [FNC].

2-2. Seleccione el número que desea recuperar girando el mando de control.

2-3. Pulse el mando de control.

2-3. Realice una llamada

Presione el mando de control ([▶||]) durante al menos 1 segundo.

☞ Necesita registrar el número de marcación preestablecido. (página 59).

▶ Llamar a un número en el registro de llamadas (📞)

2-1. Seleccione la visualización "OUT-CALL" (llamada saliente), "IN-CALL" (llamada entrante), o "MIS-CALL" (llamada perdida).

2-2. Seleccione un nombre o número de teléfono

Pulse el mando de control hacia arriba o hacia abajo.

2-3. Realice una llamada

Presione el mando de control ([▶||]) durante al menos 1 segundo.

▶ Llamar a un número en la agenda telefónica (📞)

2-1. Seleccione la visualización "INITIAL", proceda al paso 2-2.

Seleccione la visualización "P-BOOK", proceda al paso 2-3.

2-2. Seleccione la inicial para realizar la búsqueda

Tipo de operación	Operación
Desplazarse al siguiente carácter.	Pulse el mando de control hacia la derecha o la izquierda.
Desplazarse a la siguiente fila.	Pulse el mando de control hacia arriba o hacia abajo.
Determine la inicial seleccionada	Presione el mando de control ([▶]).

2-3. Seleccione el nombre

Tipo de operación	Operación
Cambiar el nombre.	Pulse el mando de control hacia arriba o hacia abajo.
Cambiar la inicial.	Pulse el mando de control hacia la derecha o la izquierda.

2-4. Realice una llamada

Presione el mando de control ([▶||]) durante al menos 1 segundo.

Realización de una llamada con marcación por voz

1. Seleccione el elemento de reconocimiento de voz en control de función

Seleccione "BT" > "V-REC".

2. Presione el mando de control ([▶||]).

Se visualiza "PB Name?".

Al escucharse un pitido, articule el nombre dentro de 2 segundos.

3. Se visualiza "PN Type?".

Al escucharse un pitido, articule la categoría dentro de 2 segundos.

4. Realice una llamada

Este paso es el mismo que el paso 3 del procedimiento establecido en <Llamar a un número en la agenda telefónica>. Puede realizar una llamada o seleccionar una categoría.

☞ Si no se puede reconocer su voz, se muestra un mensaje.

Al pulsar el botón [▶||] le permite volver a intentar la entrada de voz. (página 78)

☞ Tanto el nombre como la categoría requieren el registro de una etiqueta de voz. (página 67)

☞ El sonido de audio no se emite durante el reconocimiento de voz.

Visualización del tipo de número telefónico (categoría)

Visualización	Descripción	Visualización	Descripción
"General"/	General	"Office"/	Oficina
"Home"/	Casa	"Other"/	Otro
"Mobile"/	Móvil		

Recepción de una llamada

Respuesta a una llamada

Pulse el botón [AUD] o uno de los botones [1] – [6].

☛ Si se inserta un disco, como un CD, se desconectará la llamada.

Rechazo de una llamada entrante

Pulse el botón [ATT] durante al menos 1 segundo.

Llamada en espera

Contestar otra llamada entrante suspendiendo la llamada actual

1. Pulse el botón [AUD].
2. Pulse el mando de control hacia arriba o hacia abajo. Seleccione la visualización "ANSWER".
3. Pulse el botón [AUD].

Contestar otra llamada entrante después de finalizar la llamada actual

Pulse el botón [SRC].

Continuación de la llamada actual

1. Pulse el botón [AUD].
2. Pulse el mando de control hacia arriba o hacia abajo. Seleccione la visualización "REJECT".
3. Pulse el botón [AUD].

Contestar una llamada en espera después de finalizar la llamada actual

Pulse el botón [ATT] durante al menos 1 segundo.

Alternar entre la llamada actual y la llamada en espera

Pulse el botón [AUD].

Durante una llamada

Desconexión de una llamada

Pulse el botón [SRC].

Cambio al modo privado ()

Presione el mando de control ().

Al pulsarse cambia entre charla privada ("PRVT") o charla con manos libres.

Ajuste del volumen de voz durante una llamada

Gire el mando [AUD].

Otras funciones

Borrado del mensaje de desconexión

Pulse el botón [ATT] durante al menos 1 segundo.

Cambio entre modos de visualización

Pulse el botón [AUTO]/ [TI]. Puede alternar entre la agenda y la lista de llamadas.

Registro de la lista de números de marcación preajustada

1. Introduzca el número de teléfono que desea registrar
Introduzca el número de teléfono en relación con lo siguiente:

Marcación de un número/ Llamar a un número en el registro de llamadas/ Llamar a un número en la agenda telefónica

2. Seleccione el botón que desea registrar

Modelo B-1:

Pulse el botón [1] – [6] durante al menos 2 segundos.

Modelo B-2:

2-1. Pulse el botón [FNC].

2-2. Seleccione el número que desea memorizar girando el mando de control.

2-3. Pulse el mando de control por al menos 1 segundo.

3. Salga del modo de selección del método de marcación

Pulse el botón [ATT] durante al menos 1 segundo.

Ajuste de elementos en el control de función

* Para ingresar al modo de menú, pulse el mando de control por al menos 1 segundo.

Elemento	Vista general de ajustes
MENU	Registro de un dispositivo Bluetooth (conexión). Consulte la página 64.
"Device Regist"*	
"SPCL DVC Select"*	Permite el registro de un dispositivo especial que no puede registrarse normalmente. Consulte la página 64.
"Phone Selection"*	Selecciona un sujeto del teléfono móvil en una conexión de manos libres. Consulte la página 66.
"Audio Selection"*	Selecciona el reproductor de audio que se va a conectar. Consulte la página 66.
"Device Delete"*	Cancelación del registro del dispositivo Bluetooth. Consulte la página 66.
"BT DVC Status"*	Visualiza el estado del dispositivo Bluetooth.
"PIN Code Edit"*	Especifica el código PIN que se requiere al registrar esta unidad utilizando el dispositivo Bluetooth. Consulte la página 64.
"Auto Answer"	"OFF"/ "0s" – "99s": Contesta una llamada automáticamente después de un lapso de tiempo preestablecido para la contestación automática. Consulte la página 74.
"SP Select"	"Front"/ "F-R"/ "F-L": Especifica el altavoz de emisión de voz. Consulte la página 74.
"Call Beep"	"ON"/ "OFF": Emite un pitido proveniente del altavoz al entrar una llamada. Consulte la página 74.
"BT F/W Update"	Muestra la versión de firmware y actualiza el firmware. Consulte la página 64.
BT > V-REC	Realización de una llamada con marcación por voz
BT > VOICE > NAME	Registra una etiqueta de nombre para el reconocimiento de voz. Consulte la página 67.
BT > VOICE > TYPE	Registra un tipo (categoría) de etiqueta de voz para el reconocimiento de voz. Consulte la página 67.
BT > SMS > SMSDL	Descarga un mensaje corto. Consulte la página 68.
BT > SMS > INBOX	Visualiza el mensaje corto recibido. Consulte la página 68.

Funcionamiento básico para llamar por teléfono con manos libres (Modelo-C)

Antes de usar

- Debe registrar el teléfono móvil antes de utilizarlo con esta unidad. Para más detalles, consulte <Registro del dispositivo Bluetooth> (página 64).
- Si ha registrado dos o más teléfonos móviles, debe seleccionar uno de ellos. Para más detalles, consulte <Selección del dispositivo Bluetooth que desea conectar> (página 66).
- Para utilizar la agenda, debe descargarse con antelación en esta unidad. Para obtener detalles, consulte <Descarga de la agenda> (página 65).
- Para el método de funcionamiento en el modo de Menú, consulte el manual de instrucciones para la unidad de control.
- Para más información concerniente a la función con la marca [📞], consulte <Nota de función> (página 75).

Realizar una llamada

Método de marcación

1. Ingrese al modo del método de marcación

Pulse el botón [ATT] durante al menos 1 segundo.

2. Seleccione un método de marcación

Pulse el botón [▶||].

"N-Dial" » "PH-Book1" » "PH-Book2" » "Out-Call" »

"In-Call" » "MIS-Call"

- ▶ Los métodos de funcionamiento en los modos arriba mencionados se describen abajo.

3. Salga del modo de selección del método de marcación

Pulse el botón [ATT] durante al menos 1 segundo.

▶ Marcación de un número (📞)

2-1. Seleccione la visualización "N-Dial".

2-2. Introduzca un número de teléfono

Pulse el número ([1] – [0]), el botón #([FM]), *([AM]) o +([▶||]) en el mando a distancia.

2-3. Realice una llamada

Pulse el botón [DIRECT] en el mando a distancia.

☞ Puede introducir un máximo de 32 dígitos.

▶ Marcación rápida (Marcación preestablecida)

2-1. Seleccione la visualización "N-Dial".

2-2. Seleccione el número de marcación preestablecido

Pulse el botón [1] – [6].

2-3. Realice una llamada

Pulse el botón [▶||] por al menos 1 segundo.

☞ Necesita registrar el número de marcación preestablecido. (página 61).

▶ Llamar a un número en el registro de llamadas (📞)

2-1. Seleccione la visualización "Out-Call" (llamada saliente), "In-Call" (llamada entrante), o "MIS-Call" (llamada perdida).

2-2. Seleccione un nombre o número de teléfono

Pulse el mando de control hacia arriba o hacia abajo.

2-3. Realice una llamada

Pulse el botón [▶||] por al menos 1 segundo.

▶ Llamar a un número en la agenda telefónica (📞)

2-1. Seleccione la visualización "PH-Book1", proceda al paso 2-2.

Seleccione la visualización "PH-Book2", proceda al paso 2-3.

2-2. Seleccione la inicial para realizar la búsqueda

Tipo de operación	Operación
Desplazarse al siguiente carácter.	Pulse el mando de control hacia la derecha o la izquierda.
Desplazarse a la siguiente fila.	Pulse el mando de control hacia arriba o hacia abajo.
Determine la inicial seleccionada	Pulse el botón [▶] por al menos 1 segundo.

2-3. Seleccione el nombre

Tipo de operación	Operación
Cambiar el nombre.	Pulse el mando de control hacia arriba o hacia abajo.
Cambiar la inicial.	Pulse el mando de control hacia la derecha o la izquierda.

2-4. Realice una llamada

Pulse el botón [▶||] por al menos 1 segundo.

Realización de una llamada con marcación por voz

1. Seleccione el elemento de reconocimiento de voz cuando se encuentre en el modo de menú

Seleccione la visualización "V-RECOG".

2. Pulse el botón [▶||] por al menos 1 segundo.

Se visualiza "VR Ready".

3. Pulse el botón [▶||].

Se visualiza "PB NAME?".

Al escucharse un pitido, articule el nombre dentro de 2 segundos.

4. Se visualiza "PB TYPE?".

Al escucharse un pitido, articule la categoría dentro de 2 segundos.

5. Realice una llamada

Este paso es el mismo que el paso 3 del procedimiento establecido en <Llamar a un número en la agenda telefónica>. Puede realizar una llamada o seleccionar una categoría.

☞ Si no se puede reconocer su voz, se muestra un mensaje. Al pulsar el botón [▶||] le permite volver a intentar la entrada de voz. (página 78)

☞ Tanto el nombre como la categoría requieren el registro de una etiqueta de voz. (página 67)

☞ El sonido de audio no se emite durante el reconocimiento de voz.

Visualización del tipo de número telefónico (categoría)

Visualización	Descripción	Visualización	Descripción
"GE"/ "GENERAL"	General	"OF"/ "OFFICE"	Oficina
"HM"/ "HOME"	Casa	"OT"/ "OTHER"	Otro
"MO"/ "MOBILE"	Móvil		

Recepción de una llamada

Respuesta a una llamada

Pulse el mando de control o uno de los botones [1] – [6].

☞ Si se inserta un disco, como un CD, se desconectará la llamada.

Rechazo de una llamada entrante

Pulse el botón [SRC].

Llamada en espera

Contestar otra llamada entrante suspendiendo la llamada actual

1. Pulse el mando de control.
2. Pulse el mando de control hacia arriba o hacia abajo. Seleccione la visualización "ANSWER".
3. Pulse el mando de control.

Contestar otra llamada entrante después de finalizar la llamada actual

Pulse el botón [SRC].

Continuación de la llamada actual

1. Pulse el mando de control.
2. Pulse el mando de control hacia arriba o hacia abajo. Seleccione la visualización "REJECT".
3. Pulse el mando de control por al menos 1 segundo.

Contestar una llamada en espera después de finalizar la llamada actual

Pulse el botón [ATT] durante al menos 1 segundo.

Alternar entre la llamada actual y la llamada en espera

Pulse el mando de control.

Durante una llamada

Desconexión de una llamada

Pulse el botón [SRC].

Cambio al modo privado (🗨️)

Pulse el botón [▶II].

Al pulsarse cambia entre una charla privada ("PV TALK") o una llamada con manos libres ("HF TALK").

Ajuste del volumen de voz durante una llamada

Gire el mando de control.

Otras funciones

Borrado del mensaje de desconexión

Pulse el botón [ATT] durante al menos 1 segundo.

Cambio entre modos de visualización

Pulse el botón [SE]. Puede alternar entre la agenda y la lista de llamadas.

Registro de la lista de números de marcación preajustada

1. Introduzca el número de teléfono que desea registrar

Introduzca el número de teléfono en relación con lo siguiente:

Marcación de un número/ Llamar a un número en el registro de llamadas/ Llamar a un número en la agenda telefónica

2. Seleccione el botón que desea registrar

Pulse el botón [1] – [6] durante al menos 2 segundos.

3. Salga del modo de selección del método de marcación

Pulse el botón [ATT] durante al menos 1 segundo.

Ajuste de elementos en el modo de menú

* Para ingresar al modo de menú, pulse el mando de control por al menos 1 segundo.

Visualización	Vista general de ajustes
"DVC REG**	Registro de un dispositivo Bluetooth (conexión). Consulte la página 64.
"SDVC SEL**	Permite el registro de un dispositivo especial que no puede registrarse normalmente. Consulte la página 64.
"PHN-SEL**	Selecciona un sujeto del teléfono móvil en una conexión de manos libres. Consulte la página 66.
"AUD-SEL**	Selecciona el reproductor de audio que se va a conectar. Consulte la página 66.
"SMS DL**	Descarga un mensaje corto. Consulte la página 68.
"IN BOX**	Visualiza el mensaje corto recibido. Consulte la página 68.
"VOICE TAG**	Registra la etiqueta de voz para "reconocimiento de voz". Consulte la página 67.
"V-RECOG**	Realización de una llamada por marcación con voz. Consulte la página 60.
"DVC-DEL**	CANCELACIÓN del registro del dispositivo Bluetooth. Consulte la página 66.
"D-STATUS"	"HF-CON"/ "AD-CON"/ "BAT"/ "SGNL": Visualiza el estado del dispositivo Bluetooth. Consulte la página 74.
"PIN EDIT**	Especifica el código PIN que se requiere al registrar esta unidad utilizando el dispositivo Bluetooth. Consulte la página 64.
"ANS"	"OFF"/ "0" – "99": Contestar una llamada automáticamente después de un lapso de tiempo preestablecido para la contestación automática. Consulte la página 74.
"SPK"	"FRT"/ "F-R"/ "F-L": Especifica el altavoz de emisión de voz. Consulte la página 74.
"C-BP"	"ON"/ "OFF": Emite un pitido proveniente del altavoz al entrar una llamada. Consulte la página 74.

Funcionamiento básico para llamar por teléfono con manos libres (Modelo-D)

Antes de usar

- Debe registrar el teléfono móvil antes de utilizarlo con esta unidad. Para más detalles, consulte <Registro del dispositivo Bluetooth> (página 64).
- Si ha registrado dos o más teléfonos móviles, debe seleccionar uno de ellos. Para más detalles, consulte <Selección del dispositivo Bluetooth que desea conectar> (página 66).
- Para utilizar la agenda, debe descargarse con antelación en esta unidad. Para obtener detalles, consulte <Descarga de la agenda> (página 65).
- Para el método de funcionamiento en el modo de Menú, consulte el manual de instrucciones para la unidad de control.
- Para más información concerniente a la función con la marca [📞], consulte <Nota de función> (página 75).

Realizar una llamada

Método de marcación

1. Ingrese al modo del método de marcación

Modelo-D-1, 2, 3:

Pulse el botón [ATT] durante al menos 1 segundo.

Modelo-D-4:

Seleccione "D.MODE" en el modo de menú.

2. Seleccione un método de marcación

Modelo-D-1, 4:

Pulse el mando de control (botón [▶||]).

"N-DIAL" » "PH-BOOK1" » "PH-BOOK2" » "OUT-CALL" » "IN-CALL"

Modelo-D-2:

Presione el mando de control ([▶||]).

"DIAL" » "INITIAL" » "PHONE BOOK" / "PH.BOOK" » "OUT-CALL" » "IN-CALL"

Modelo-D-3:

2-1-1. Pulse el botón [NEXT].

2-1-2. Pulse el botón [1] ("DIAL"), [2] ("PHBK"), [3] ("OUT-C"), o [4] ("IN-C").

Al pulsar el botón [2] ("PHBK") cambia entre los distintos métodos de búsqueda de la agenda telefónica.

- ▶ Los métodos de funcionamiento en los modos arriba mencionados se describen abajo.

3. Salga del modo de selección del método de marcación

Modelo-D-1, 2, 3:

Pulse el botón [ATT] durante al menos 1 segundo.

Modelo-D-4:

Salga del modo de menú.

▶ Marcación de un número (📞)

2-1. Seleccione la visualización "N-DIAL"/ "DIAL".

2-2. Introduzca un número de teléfono

Pulse el número ([1] – [0]), el botón #([FM]), *([AM]) o +([▶||]) en el mando a distancia.

2-3. Realice una llamada

Pulse el botón [DIRECT] en el mando a distancia.

☞ Puede introducir un máximo de 32 dígitos.

▶ Marcación rápida (Marcación preestablecida)

2-1. Seleccione la visualización "N-DIAL"/ "DIAL".

2-2. Seleccione el número de marcación preestablecido

Modelo-D-1, 4:

Pulse el botón [1] – [6].

Modelo-D-2:

2-2-1. Pulse el botón [FNC].

2-2-2. Seleccione el número que desea recuperar girando el mando de control.

2-2-3. Pulse el mando de control.

Modelo-D-3:

2-2-1. Pulse el botón [NEXT].

2-2-2. Pulse el botón [1] ("1") – [6] ("6").

2-3. Realice una llamada

Pulse el mando de control (botón [▶||]) por al menos 1 segundo.

☞ Necesita registrar el número de marcación preestablecido. (página 63)

▶ Llamar a un número en el registro de llamadas (📞)

2-1. Seleccione la visualización "OUT-CALL"/"OUT-C" (llamada saliente) o "IN-CALL"/"IN-C" (llamada entrante).

2-2. Seleccione un nombre o número de teléfono

Pulse el mando de control hacia arriba o hacia abajo.

2-3. Realice una llamada

Pulse el mando de control (botón [▶||]) por al menos 1 segundo.

▶ Llamar a un número en la agenda telefónica (📞)

2-1. Seleccione la visualización "PH-BOOK1"/ "INITIAL", proceda al paso 2-2.

Seleccione la visualización "PH-BOOK2"/ "PHONE BOOK"/ "PH.BOOK", proceda al paso 2-3.

2-2. Seleccione la inicial para realizar la búsqueda

Tipo de operación	Operación
Desplazarse al siguiente carácter.	Pulse el mando de control hacia la derecha o la izquierda.
Desplazarse a la siguiente fila.	Pulse el mando de control hacia arriba o hacia abajo.
Determine la inicial seleccionada	Pulse el mando de control (botón [▶]) por al menos 1 segundo.

2-3. Seleccione el nombre

Tipo de operación	Operación
Cambiar el nombre.	Pulse el mando de control hacia arriba o hacia abajo.
Cambiar la inicial.	Pulse el mando de control hacia la derecha o la izquierda.

2-4. Realice una llamada

Pulse el mando de control (botón ►||) por al menos 1 segundo.

Recepción de una llamada

Respuesta a una llamada

Modelo-D-1, 2, 3:

Pulse el botón [AUDIO] o uno de los botones [1] – [6].

Modelo-D-4:

Pulse el botón [VOL] o uno de los botones [1] – [6].

☞ Si se inserta un disco, como un CD, se desconectará la llamada.

Rechazo de una llamada entrante

Modelo-D-1, 2, 3:

Pulse el botón [ATT] durante al menos 1 segundo.

Modelo-D-4:

Pulse el botón [SRC].

Durante una llamada

Desconexión de una llamada

Pulse el botón [SRC].

Cambio al modo privado (🔒)

Pulse el mando de control (botón ►||).

Al pulsarse cambia entre charla privada ("PV TALK"/"PRIVATE") o charla con manos libres ("HF TALK"/—).

Ajuste del volumen de voz durante una llamada

Gire el mando [VOL].

Otras funciones

Borrado del mensaje de desconexión

Modelo-D-1, 2, 3:

Pulse el botón [ATT] durante al menos 1 segundo.

Modelo-D-4:

Pulse el botón [AUTO]/ [TI] por al menos 1 segundo.

Cambio entre modos de visualización

Puede alternar entre la agenda y la lista de llamadas.

Modelo-D-1, 2, 4:

Pulse el botón [DISP]/ [AUTO]/ [TI]. (Si no figura el botón [DISP], pulse el botón [AUTO] o [TI].)

Modelo-D-3:

Pulse el botón [AUTO]/ [TI].

Registro de la lista de números de marcación preajustada

1. Introduzca el número de teléfono que desea registrar

Introduzca el número de teléfono en relación con lo siguiente:

Marcación de un número/ Llamar a un número en el registro de llamadas/ Llamar a un número en la agenda telefónica

2. Seleccione el botón que desea registrar

Modelo-D-1, 4:

Pulse el botón [1] – [6] durante al menos 2 segundos.

Modelo-D-2:

2-1. Pulse el botón [FNC].

2-2. Seleccione el número que desea memorizar girando el mando de control.

2-3. Pulse el mando de control.

Modelo-D-3:

2-1. Pulse el botón [NEXT].

2-2. Pulse el botón [1] ("1") – [6] ("6") durante al menos 2 segundos.

3. Salga del modo de selección del método de marcación

Modelo-D-1, 2, 3:

Pulse el botón [ATT] durante al menos 1 segundo.

Modelo-D-4:

Pulse el botón [MENU].

Ajuste de elementos en el modo de menú

* Para ingresar al modo de menú, pulse el mando de control por al menos 1 segundo.

*1 Para ingresar el modo de menú, pulse el mando de control hacia la derecha o la izquierda.

Visualización	Vista general de ajustes
"PHN-SEL"*/ "Phone Selection"***	Selecciona un sujeto del teléfono móvil en una conexión de manos libres. Consulte la página 66.
"PHN-DEL"*/ "Phone Delete"***	Cancelación del registro del dispositivo Bluetooth. Consulte la página 66.
"D.MODE"***	Modelo-D-4: Selección un método de marcación. Consulte la página 62.
"P-STATUS"*/ "Phone Status"***1	"BT-CON"/"BAT"/"SGNL": Visualiza el estado del dispositivo Bluetooth. Consulte la página 74.
"ANS"/ "Auto Answer"	"OFF"/"0" – "99": Contestar una llamada automáticamente después de un lapso de tiempo preestablecido para la contestación automática. Consulte la página 74.
"SPK"/ "SP Select"	"FRF"("Front")/"F-R"/"F-L": Especifica el altavoz de emisión de voz. Consulte la página 74.
"C-BP"/ "Call Beep"	"ON"/"OFF": Emite un pitido proveniente del altavoz al entrar una llamada. Consulte la página 74.

Operación de función

Registro del dispositivo Bluetooth

Para que pueda utilizar su dispositivo Bluetooth (teléfono móvil o reproductor de audio) con esta unidad, necesita registrarla (conexión). Puede registrar hasta cinco dispositivos Bluetooth en esta unidad.

Al registrarse desde los dispositivos Bluetooth

1 Encienda la unidad de control.

2 Inicie el registro de una unidad operando el dispositivo Bluetooth.

Operando el dispositivo Bluetooth, registre la unidad de manos libres o el reproductor de audio (conexión). Seleccione "KCA-BT200" en la lista de unidades conectadas.

3 Introduzca un código PIN

Modelo-A, B, C:

Introduzca el código PIN registrado de acuerdo a lo mencionado en <Registro del código PIN> (página 65).

Modelo-D, E, F:

Introduzca "0000" como código PIN.

Verifique que haya finalizado el registro en el dispositivo Bluetooth.

4 Al operar el dispositivo Bluetooth, inicie el manos libres o la conexión de audio.

Al registrarse desde esta unidad (Funcionamiento del Modelo-A/ Modelo-B/ Modelo-C)

1 Seleccione el modo de registro del dispositivo Bluetooth

Seleccione la visualización "Device Regist"/ "DVS REGIST"/ "DVS REG"/ "DVC REG".

2 Pulse el botón [▶II] (mando de control) por al menos 1 segundo.

Busque el dispositivo Bluetooth.

Al finalizar la búsqueda, se muestra "Finalizado".

3 Seleccione el dispositivo Bluetooth

Pulse el mando de control hacia arriba o hacia abajo para seleccionar el dispositivo Bluetooth. Pulse el botón [▶II] (Mando de control) para determinar la selección.

4 Introduzca el código PIN

Tipo de operación	Operación
Seleccionar números.	Pulse el mando de control hacia arriba o hacia abajo.
Desplazarse al siguiente dígito.	Pulse el mando de control hacia la izquierda.
Borrar el último dígito.	Pulse el mando de control hacia la derecha.

5 Transmita el código PIN

Pulse el mando de control por al menos 1 segundo.

Si se visualiza "Pairing Success"/"PAIRING OK"/"PAIR OK", ha finalizado el registro.

6 Regrese a la lista de dispositivos

Modelo-A, C:

Pulse el botón [▶II] (mando de control).

Modelo-B:

Pulse el botón [FNC].

7 Finalice el registro del dispositivo

Salga del modo de menú.



- Puede registrarse también desde el dispositivo Bluetooth. Para el código PIN necesario para el registro, consulte <Registro del código PIN> (página 64).
- Esta unidad le permite introducir hasta ocho dígitos para un código PIN. Si no se puede introducir un código PIN desde esta unidad, se puede introducir desde el dispositivo Bluetooth.
- Si existen 5 o más dispositivos Bluetooth registrados, no puede registrar un nuevo dispositivo Bluetooth.
- Si aparece el mensaje de error incluso cuando el código PIN sea correcto, intente <Registro de un dispositivo Bluetooth especial> (página 64).
- Para saber cómo operar el dispositivo Bluetooth, consulte el manual de instrucciones que viene con su dispositivo Bluetooth.

Funcionamiento del Modelo-A/ Modelo-B/ Modelo-C

Registro de un dispositivo Bluetooth especial

Permite el registro de un dispositivo especial que no puede registrarse normalmente (conexión).

1 Seleccione el modo de registro del dispositivo especial

Seleccione la visualización "SPCL DVC Select"/"S-DVC SELECT"/"SDVC SEL".

2 Modelo-A, B:

Pulse el botón [▶II] (mando de control) por al menos 1 segundo.

Modelo-C:

Pulse el mando de control por al menos 1 segundo.

3 Seleccione un nombre de dispositivo

Pulse el mando de control hacia arriba o hacia abajo para seleccionar un nombre de dispositivo.

Pulse el botón **[▶II]** (Mando de control) para determinar la selección.

Si se visualiza "Completed"/"Complete", ha finalizado el registro del dispositivo especial.

4 Lleve a cabo el procedimiento de <Registro del dispositivo Bluetooth> (página 64) y finalice el registro (conexión).



- Si no se encuentra el nombre del dispositivo en la lista, seleccione "Otro teléfono".

Funcionamiento del Modelo-A/ Modelo-B/ Modelo-C Registro del código PIN

Al operar el dispositivo Bluetooth, especifique el código PIN necesario para el registro de esta unidad.

1 Seleccione el modo de edición del código PIN

Seleccione la visualización "PIN Code Edit"/"PIN EDIT".

2 Modelo-A, B:

Pulse el botón **[▶II]** (mando de control) por al menos 1 segundo.

Modelo-C:

Pulse el mando de control por al menos 1 segundo.

3 Introduzca el código PIN

Tipo de operación	Operación
Seleccionar números.	Pulse el mando de control hacia arriba o hacia abajo.
Desplazarse al siguiente dígito.	Pulse el mando de control hacia la izquierda.
Borrar el último dígito.	Pulse el mando de control hacia la derecha.

4 Registre un código PIN

Modelo-A, B:

Pulse el botón **[▶II]** (mando de control) por al menos 1 segundo.

Modelo-C:

Pulse el mando de control por al menos 1 segundo.

Si aparece "Completed"/"Complete", el registro ha finalizado.



- De forma predeterminada, se encuentra especificado "0000".
- Se puede especificar un código PIN con hasta ocho dígitos.

Descarga de la agenda

Descargue los datos de la agenda desde el teléfono móvil a esta unidad para poder utilizar la agenda en la misma.

Para descargas automáticas

Si el teléfono móvil es compatible con la función de sincronización de la agenda telefónica, la agenda se descarga automáticamente después de la conexión Bluetooth.

- ☞ Pueden requerirse ajustes en el teléfono móvil.
- ☞ Si no se encuentran datos de la agenda telefónica en la unidad incluso después de la visualización de finalizar, su teléfono móvil podría no ser compatible con las descargas automáticas de datos de la agenda telefónica. En este caso, intente descargar los datos manualmente.

Para descargar manualmente desde el teléfono móvil

1 Utilizando el teléfono móvil, finalice la conexión manos libres.

2 Utilizando el teléfono móvil, envíe los datos de la agenda a esta unidad

Utilizando el teléfono móvil, descargue los datos de la agenda en esta unidad.

Durante la descarga:

Se muestra "Downloading", "DOWNLOAD" o "Now Downloading...".

Después finalizar la descarga (Modelo-A, B, C, D):

Se muestra "Completed" o "COMPLETE".

3 Utilizando el teléfono móvil, inicie la conexión manos libres.

Para borrar el mensaje de finalización de descarga (Modelo-A, B, C, D):

Pulse cualquier botón.



- Para obtener información sobre cómo utilizar el teléfono móvil, consulte el manual de instrucciones que se incluye con el teléfono.
- Se puede registrar un máximo de 1000 números de teléfono para cada teléfono móvil registrado.
- Se puede registrar un máximo de 32 dígitos para cada número de teléfono junto con un máximo de 50* caracteres para indicar un nombre. (* 50: Número de caracteres alfabéticos. Se pueden introducir menos caracteres dependiendo del tipo de caracteres).
- Para cancelar la descarga de los datos de la agenda telefónica, opere el teléfono móvil.

Operación de función

Funcionamiento del Modelo-A/ Modelo-B/ Modelo-C/ Modelo-D

En modo de espera

Selección del dispositivo Bluetooth que desea conectar

Cuando ya se encuentran registradas dos o más dispositivos Bluetooth, necesita seleccionar el dispositivo Bluetooth que desea utilizar.

1 Seleccione el modo de selección de dispositivo Bluetooth en el modo de menú

Teléfono móvil

Seleccione la visualización "Phone Selection"/ "PHONE SEL"/ "PHN-SEL".

Reproductor de audio (excluyendo el Modelo-D)

Seleccione la visualización "Audio Selection"/ "AUD-SEL".

2 Ingrese en el modo de selección de dispositivo Bluetooth seleccionado

Modelo-A, B, D:

Pulse el botón [▶||] (mando de control) por al menos 1 segundo.

Modelo-C:

Pulse el mando de control por al menos 1 segundo. Se muestra '(nombre)'.

3 Seleccione el dispositivo Bluetooth

Pulse el mando de control hacia arriba o hacia abajo.

4 Configure el dispositivo Bluetooth

Pulse el mando de control hacia la derecha o la izquierda.

Se muestra '*'(nombre)' o '-(nombre)'.
 '*'(color oscuro) o '*': El teléfono móvil esta ocupado.

'*'(color claro) o " _": El teléfono móvil seleccionado se encuentra en modo de espera.

" " (en blanco): No se ha seleccionado el teléfono móvil.

☞ Si ya se encuentra seleccionado un teléfono móvil, deselectionelo y después seleccione uno diferente.

5 Salga del modo de selección del dispositivo Bluetooth

Salga del modo de menú.



- Para el Modelo-A, C y D, se visualiza la versión de firmware "BT200 FW ***" al final de la lista de dispositivos Bluetooth. Para saber como actualizar el firmware, visite nuestro sitio web. <http://www.kenwood.com/bt/information/>
- Para el modelo-D, el reproductor de audio se visualiza en la lista de dispositivos después del registro. Sin embargo, no puede seleccionarse el reproductor de audio en la lista.

Funcionamiento del Modelo-A/ Modelo-B/ Modelo-C/ Modelo-D

En modo de espera

Borrar un dispositivo Bluetooth registrado

Puede borrar un dispositivo Bluetooth registrado.

1 Seleccione el modo de eliminación del dispositivo Bluetooth en el modo de menú

Seleccione la visualización "Device Delete"/ "DEVICE DEL"/ "Phone Delete"/ "PHN-DEL".

2 Ingrese al modo de eliminación del dispositivo Bluetooth

Modelo-A, B, D:

Pulse el botón [▶||] (mando de control) por al menos 1 segundo.

Modelo-C:

Pulse el mando de control por al menos 1 segundo. Se muestra '(nombre)'.

3 Seleccione el dispositivo Bluetooth que desea eliminar

Pulse el mando de control hacia arriba o hacia abajo.

4 Elimine el dispositivo Bluetooth seleccionado

Modelo-A, C, D-1, D-3:

Pulse el botón [▶||] (mando de control) por al menos 1 segundo.

Modelo-B, D-2:

4-1. Pulse el mando de control.

4-2. Seleccione "YES" con el mando de control.

4-3. Pulse el mando de control.

5 Salga del modo de eliminación del dispositivo Bluetooth

Salga del modo de menú.



- Al eliminar un teléfono móvil registrado, se elimina también la agenda telefónica, registro, SMS y la etiqueta de voz.
- Para el Modelo-A, C y D: Se visualiza la versión del firmware "BT200 FW ***" y no puede eliminarse.

Funcionamiento del Modelo-B

Visualización de la versión del firmware

Se muestra la versión del firmware de esta unidad.

1 Seleccione el elemento de actualización del firmware de Bluetooth en el modo de menú

Seleccione la visualización "BT F/W Update".

2 Ingrese al modo de actualización del firmware de Bluetooth

Presione el mando de control ([▶||]) durante al

menos 1 segundo.

Aparece la versión del firmware.

3 Salga del modo de actualización del firmware de Bluetooth

Salga del modo de menú.



- Para saber como actualizar el firmware, ingrese a nuestro sitio web.

<http://www.kenwood.com/bt/information/>

Funcionamiento del Modelo-A/ Modelo-B/ Modelo-C

Agregar un comando de marcación por voz

Agregue una etiqueta de voz en la agenda telefónica para la marcación de voz. Puede registrar hasta 35 etiquetas de voz.

1 Ingrese al modo de etiqueta de voz

Seleccione la visualización "NAME MEM"/ "PB Name Edit"/ "Name EDT".

Modelo-A, C: Pulse el botón **[▶II]** por al menos 1 segundo.

Modelo-B: Pulse el botón **[▶II]** (mando de control).

2 Busque el nombre que desea registrar

Seleccione el nombre que desea registrar consultando los puntos 2-3 en <Llamar a un número en la agenda telefónica>.

Si ya se ha registrado una etiqueta de voz para un nombre, se visualiza "*" antes del nombre.

3 Seleccione un modo

Modelo-A-1: Gire el mando de control.

Modelo-A-2, C: Pulse el mando de control hacia arriba o hacia abajo.

Modelo-B: Pulse el mando de control hacia la derecha o la izquierda.

Visualización	Operación
"N-REG"/"REGIST"/"Name REG"	Registra una etiqueta de voz.
"N-CHK"/"PLAY"/"Name CHK" *	Reproduce una etiqueta de voz.
"N-DEL"/"DELETE"/"Name DEL" *	Elimina una etiqueta de voz.
"RETURN"	Regresa al paso 2.

* Solamente se visualiza al seleccionar un nombre para el cual se ha registrado una etiqueta de voz.

Seleccione "N-REG"/"REGIST"/"Name REG"

* No se emite ningún sonido de audio durante el registro de la etiqueta de voz.

4 Registre una etiqueta de voz (primero)

Pulse el botón **[▶II]** (mando de control).

Se muestra "Enter Voice 1"/ "ENTER1".

Al escucharse un pitido, articule una etiqueta de voz dentro de 2 segundos.

5 Confirme la etiqueta de voz (segundo)

Pulse el botón **[▶II]** (mando de control).

Se muestra "Enter Voice 2"/ "ENTER2".

Al escucharse un pitido, articule la misma etiqueta de voz que articuló en el paso 4 dentro de 2 segundos.

Se visualiza "COMPLETE".

6 Finalice el registro

Modelo-A, B: Pulse el botón **[▶II]** (mando de control).

Modelo-C: Pulse el botón **[▶II]**.

Regresa al paso 2. Puede registrar otra etiqueta de voz continuamente.

☞ Si no se puede reconocer su voz, se muestra un mensaje.

Al pulsar el botón **[▶II]** le permite volver a intentar la entrada de voz. (página 78)

Seleccione "N-CHK"/"PLAY"/"Name CHK"

4 Pulse el botón [▶II] (mando de control).

Reproduzca la voz registrada y regrese al paso 2.

Seleccione "N-DEL"/"DELETE"/"Name DEL"

4 Elimine una etiqueta de voz

Modelo-A, C:

Pulse el botón **[▶II]** por al menos 1 segundo.

Modelo-B:

4-1. Pulse el mando de control.

4-2. Seleccione "YES" con el mando de control.

4-3. Pulse el mando de control.

Regresa al paso 2.

Salga del modo de etiqueta de voz

Salga del modo de menú.

Funcionamiento del Modelo-A/ Modelo-B/ Modelo-C

Ajuste de un comando de voz para categoría

Agregue una etiqueta de voz a la categoría (tipo) de número telefónico para llamar por voz.

1 Ingrese al modo de etiqueta de voz

Modelo-A: Pulse el botón **[▶II]** (mando de control).

Modelo-C: Pulse el mando de control hacia arriba o hacia abajo.

Seleccione la visualización "TYPE MEM"/ "PN Type Edit"/ "Type EDT".

Modelo-A, C: Pulse el botón **[▶II]** por al menos 1 segundo.

Modelo-B: Pulse el botón **[▶II]** (mando de control).

2 Seleccione la categoría (tipo) que desea ajustar

Pulse el mando de control hacia arriba o hacia abajo.

Página siguiente ▶

Español | 67

Operación de función

Pulse el botón **[▶ II]** (mando de control).

3 Seleccione un modo.

Modelo-A-1: Gire el mando de control.

Modelo-A-2, C: Pulse el mando de control hacia arriba o hacia abajo.

Modelo-B: Pulse el mando de control hacia la derecha o la izquierda.

Visualización	Operación
"T-REG"/"REGIST"/"Type REG"	Registra una etiqueta de voz.
"T-CHK"/"PLAY"/"Type CHK" *	Reproduce una etiqueta de voz.
"T-DEL"/"DELETE"/"Type DEL" *	Elimina una etiqueta de voz.
"RETURN"	Regresa al paso 2.

* Se visualiza solamente al seleccionar una categoría (tipo) para el cual se ha registrado una etiqueta de voz.

4 Registre la categoría (tipo) realizando los pasos 4 a 6 en <Agregar un comando de marcación por voz> (página 67).

Salga del modo de etiqueta de voz
Salga del modo de menú.

Funcionamiento del Modelo-A/ Modelo-B/ Modelo-C

Descarga de SMS

Descarga los mensajes cortos (SMS) recibidos en el teléfono móvil de tal modo que puedan leerse en esta unidad.

1 Seleccione el elemento de descarga de SMS en el modo de menú

Seleccione la visualización "SMS Download"/ "SMS DL".

2 Comience la descarga

Modelo-A, B:

Pulse el botón **[▶ II]** (mando de control) por al menos 1 segundo.

Modelo-C:

Pulse el mando de control por al menos 1 segundo.

Se muestra "SMS Downloading"/ "DOWNLOAD".

Cuando termine la descarga se visualizará "Completed"/ "COMPLETE".

3 Salga del modo de descarga de SMS

Salga del modo de menú.



- El teléfono móvil debe ser compatible con la transmisión de SMS utilizando Bluetooth. Pueden requerirse ajustes en el teléfono móvil. Si el teléfono móvil no es compatible con la función SMS, no se visualizará el elemento de descarga de SMS en el modo de menú.
- Al descargar SMS del teléfono móvil, se abrirán los mensajes del teléfono móvil que no han sido abiertos.

Funcionamiento del Modelo-A/ Modelo-B/ Modelo-C SMS (Servicio de mensajes cortos)

El SMS que se ha recibido en el teléfono móvil se visualiza en el receptor.

Se visualiza un mensaje recién recibido.



- Para prevenir accidentes automovilísticos, el conductor no debe leer el SMS mientras se encuentre conduciendo.

Al recibir un nuevo mensaje

Se visualiza "SMS Received"/ "NEW SMS".

La visualización desaparece con cualquier operación.

Visualización del SMS

1 Seleccione el modo de bandeja de entrada de SMS en el modo de menú

Seleccione la visualización "SMS Inbox"/ "INBOX"/ "SMS".

2 Ingrese al modo de bandeja de entrada de SMS Modelo-A, B:

Pulse el botón **[▶ II]** (mando de control) por al menos 1 segundo.

Modelo-C:

Pulse el mando de control por al menos 1 segundo.

Aparece una lista de mensajes.

3 Seleccione un mensaje

Pulse el mando de control hacia arriba o hacia abajo.

- Seleccione un número telefónico y el modo de visualización por fecha de recepción.
Modelo-A: Pulse el botón [AUTO]/ [TI].
Modelo-C: Pulse el botón [SE] durante al menos 1 segundo.
- Se desplaza por los mensajes.
Pulse el mando de control hacia la derecha o la izquierda. Mantenga pulsando el mando de control para desplazarse por los mensajes.

4 Visualice el texto

Pulse el botón **[▶ II]** (mando de control).

Al pulsar otra vez este botón le permite seleccionar un mensaje otra vez.

5 Salga del modo de bandeja de entrada de SMS Salga del modo de menú.



- El mensaje que no ha sido abierto se visualiza al inicio de la lista. Se visualizan otros mensajes en el orden en que se han recibido.
- No se puede visualizar el SMS que se ha recibido cuando el teléfono móvil no estaba ligado con Bluetooth.
Descargue el SMS.

Mando a distancia

Realizar una llamada

Ingresa al modo de selección del método de marcación **botón** [()]

Selecciona un método de marcación **botón** [▶ II]

Entrada de marcación de número

Tipo de operación	Operación
Introduce un dígito	Botones [0] — [9]
Introduce "+".	Botón [▶▶]
Introduce "#".	Botón [FM]
Introduce "*".	Botón [AM]
Borra el número de teléfono introducido.	Botón [◀◀]

 Puede introducir un máximo de 32 dígitos.

Realiza una llamada **botón** [DIRECT]

Recepción de una llamada

Contesta la llamada **botón** [()]

Cambia entre el modo de charla privada y el modo de charla con manos libres **botón** [▶ II]

Llamada en espera (Funcionamiento del Modelo-A, B, C)

Contestar otra llamada entrante suspendiendo la llamada actual **botón** [()]

Contestar otra llamada entrante después de finalizar la llamada actual **botón** [SRC]

Continuar con la llamada actual **botón** [1]

Durante una llamada

Finalizar la llamada **botón** [SRC]

Ajusta el volumen de la voz **botones** [VOL]



- Si el mando a distancia tiene un interruptor de selección de modo, ajústelo en "AUD".
- Los mandos a distancia con el botón [()] y/o los botones numéricos se encuentran disponibles de forma opcional. Adquiera un mando a distancia con la función deseada.

Audio Bluetooth

Antes de usar

- Necesita registrar su reproductor de audio Bluetooth antes de utilizarlo con esta unidad. Para más detalles, consulte <Registro del dispositivo Bluetooth> (página 64).
- El Modelo-A, Modelo-B, o Modelo-C le permite seleccionar el reproductor de audio Bluetooth que desea conectar. Consulte <Selección del dispositivo Bluetooth que desea conectar> (página 66).
- Para el Modelo-D, Modelo-E, o Modelo-F, opere el reproductor de audio Bluetooth para la conexión.
- Para el Modelo-G, consulte el manual de instrucciones para la unidad de control.

Funcionamiento del Modelo-A/ Modelo-B/ Modelo-C/ Modelo-D/ Modelo-E/ Modelo-F

Reproducción de audio Bluetooth

Selección de fuente

Modelo-A, B, C, D:

Pulse el botón [SRC].

Seleccione la visualización "BT Audio EXT"/ "BT-A EXT"/ "EXT Media"/ "*MEDIA".

Modelo-E, F:

Para seleccionar la fuente, seleccione "Medio EXT" consultando el manual de instrucciones para la unidad de control.

Pausa y reproducción

Modelo-A, B, C, D: Pulse el botón [▶ II] (mando de control).

Modelo-E, F: Pulse el botón [▶ II].

Búsqueda de música

Modelo-A, B, C, D: Pulse el mando de control hacia la derecha o la izquierda.

Modelo-E, F: Pulse el botón [◀◀] o [▶▶].



- Todas o algunas de las operaciones arriba mencionadas no pueden llevarse a cabo si el reproductor de audio Bluetooth no se encuentra preparado para el mando a distancia.
- No se puede visualizar la información sobre la música reproducida por el reproductor de audio Bluetooth. Ya sea que no se visualice el reproductor de audio Bluetooth, o que se visualice "T-".
- Cambiar entre las fuentes de audio Bluetooth no se inicia o se detiene automáticamente la reproducción. Lleve a cabo la operación de inicio o parada de reproducción.
- Algunos reproductores de audio no pueden controlarse a distancia o volverse a conectar después de haberse desconectado de Bluetooth. Opere la unidad principal del reproductor de audio para conectarse a Bluetooth.
- Para el Modelo-E y F: Podrían aparecer los botones que son diferentes a los que se necesitan para la operación de arriba. Sin embargo, se encuentran invalidados.

Funcionamiento para llamar por teléfono con manos libres (Modelo-E)

Antes de usar

- Debe registrar el teléfono móvil antes de utilizarlo con esta unidad. Para más detalles, consulte <Registro del dispositivo Bluetooth> (página 64).
- Si ha registrado dos o más teléfonos móviles, debe seleccionar uno de ellos. Para más detalles, consulte <Selección de un teléfono manos libres> (página 73).
- Para utilizar la agenda, debe descargarse con antelación en esta unidad. Para obtener detalles, consulte <Descarga de la agenda> (página 65).



- 1 Muestra la pantalla de búsqueda de agenda. (Consulte <Llamar a un número en la agenda telefónica>, página 72)
- 2 Muestra la pantalla de llamadas salientes. (Consulte <Llamar a un número en el registro de llamadas>, página 72)

- 3 Muestra la pantalla de llamadas entrantes. (Consulte <Llamar a un número en el registro de llamadas>, página 72)
- 4 Alterna entre los modos privado y manos libres (sólo cuando hay una llamada en curso).
- 5 Muestra la pantalla de configuración de manos libres. (Consulte <Configuración del teléfono manos libres>, página 72)
- 6 Introduce tres números de teléfono para la marcación rápida. (Consulte <Marcación rápida>, página 72)
- 7 Introduce un número de teléfono. (Consulte <Marcación de un número>, página 72)
- 8 Muestra la fuerza de la señal.*
Cuanto mayor sea el número de segmentos de barra, más fuerte será la señal.
- 9 Muestra el estado actual de respuesta automática. Si la respuesta automática está activada: AUTO Si la respuesta automática está desactivada:
- 10 Muestra la purga de la batería del teléfono móvil.*
Cuanto mayor sea el número de segmentos de barra, más alto será el nivel de la batería.
- 11 Inicia la llamada.
- 12 Finaliza la llamada.
Borra el número de teléfono que se está introduciendo.
- 13 Borra el número de teléfono introducido.
- 14 Vuelve a la pantalla anterior.
- 15 Muestra los números de teléfono de envío y recepción de llamadas.
Si ha registrado un número de teléfono en la agenda, se muestra el nombre de la persona de destino.
- 16 Muestra el estado de conexión con el teléfono móvil.
Blanco: El teléfono móvil está conectado.
Naranja: El teléfono móvil no está conectado o está fuera del intervalo de servicio.



- Cuando el vehículo está en movimiento, algunas funciones se desactivan por motivos de seguridad. Los botones asociados con las funciones desactivadas no están operativos si se presionan.
- Cuando aparece la pantalla de control manos libres, el nombre del teléfono móvil conectado se muestra durante 5 segundos.

- Si se ajusta el teléfono móvil en el modo privado, puede que se desactive la función manos libres.
- * Debido a que el número de pasos de la unidad de control es distinto al del teléfono móvil, los estados mostrados en la unidad de control pueden variar de los mostrados en el teléfono. No se muestra ningún estado si no se puede obtener información sobre el mismo.

Mando a distancia

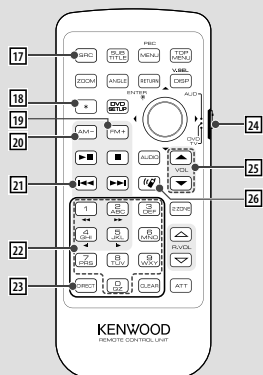

- 17 Tecla [SRC]**
Durante una llamada: Finaliza la llamada.
- 18 Tecla [*]** (Cuando **24** se ajusta en "AUD")
Entrada de marcación de números: Introduce "+".
- 19 Tecla [FM+]** (Cuando **24** se ajusta en "AUD")
Entrada de marcación de números: Introduce "#".
- 20 Tecla [AM-]** (Cuando **24** se ajusta en "AUD")
Entrada de marcación de números: Introduce "*".
- 21 Tecla [◀▶]** (Cuando **24** se ajusta en "AUD")
Entrada de marcación de números:
Borra el número de teléfono introducido.
- 22 Tecla [0] – [9]** (Cuando **24** se ajusta en "AUD")
Entrada de marcación de números: Introduce un dígito del número de teléfono.
- 23 Tecla [DIRECT]** (Cuando **24** se ajusta en "AUD")
Realice una llamada.
- 24 Interruptor de selección del modo de mando a distancia**
Cambie a "AUD" al marcar.
- 25 Tecla [▲]/[▼]**
Durante una llamada: Ajusta el volumen de la voz.

26 Tecla [🗨️]

Muestra la pantalla de control manos libres.
Cuando se recibe una llamada: Responde la llamada.



- El nivel de volumen de voz ajustado durante una llamada entrará en vigor para la siguiente y posteriores llamadas.
- Un aumento excesivo del volumen puede producir eco. Si se produce eco, baje el volumen tanto como sea posible. El eco aumenta de forma proporcional al volumen.

Funcionamiento de teclas

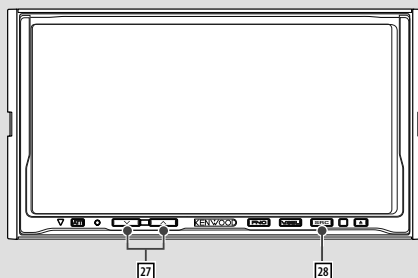

- 27 Tecla [^]/[v]**
Durante una llamada: Ajusta el volumen de la voz.
- 28 Tecla [SRC]**
Durante una llamada: Finaliza la llamada.

Funcionamiento para llamar por teléfono con manos libres (Modelo-E)

Realizar una llamada

Marcación de un número

1. Introduzca un número de teléfono

Pulse el número ([0] - [9]), [+], [*], o [*].

2. Realice una llamada

Pulse el botón [].

☞ Para borrar una entrada incorrecta, pulse [Clear].

Marcación rápida (Marcación preestablecida)

1. Seleccione el número de marcación preestablecido

Pulse el botón [P 1] - [P 3].

2. Realice una llamada

Pulse el botón [].

☞ Necesita registrar el número de marcación preestablecido. (página 73)

Llamar a un número en el registro de llamadas

1. Ingrese al modo de registro de llamadas

Pulse el botón [] (llamada saliente) o [] (llamada entrante).

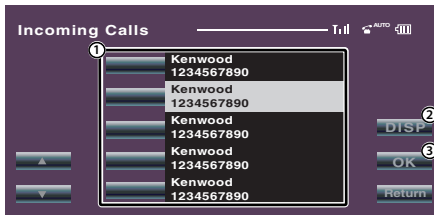

- 1 Introduce el nombre de destino.
- 2 Cambio para el registro de la lista de remarcación.
- 3 Introduce los datos de destino y vuelve a la pantalla de control manos libres.

2. Seleccione un nombre o número de teléfono

Pulse el botón [].

3. Confirme el destino.

Pulse el botón [OK].

4. Realice una llamada

Pulse el botón [].

Llamar a un número en la agenda telefónica

1. Acceda al modo de agenda

Pulse el botón [].

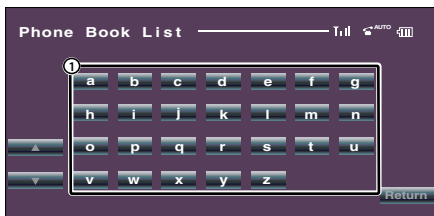

① Muestra la agenda comenzando por el nombre cuyo primer carácter ha tocado.

2. Seleccione el carácter inicial del nombre de una persona en la memoria.

Pulse el botón de carácter ([a] etc.).



① Introduce el nombre de destino.

② Introduce los datos de destino y vuelve a la pantalla de control manos libres.

3. Seleccione un destino al que desee llamar.

Pulse el botón [Name].

4. Confirme el destino.

Pulse el botón [OK].

5. Realice una llamada

Pulse el botón [].

☞ Para utilizar la agenda, se debe haber descargado desde el teléfono móvil. Para obtener detalles, consulte <Descarga de la agenda> (página 65).



- Se puede visualizar un máximo de 16 caracteres para cada nombre en la agenda.
- Las iniciales que no correspondan a ningún nombre no se mostrarán.
- Durante la búsqueda, se busca un carácter sin acento, como por ejemplo "u", en lugar de buscar un carácter acentuado, como "ü".

Recepción de una llamada

Respuesta a una llamada

Pulse el botón [].

Rechazo de una llamada entrante

Pulse el botón [].

Durante una llamada

Desconexión de una llamada

Pulse el botón [].

Otras funciones

Registro de la lista de números de marcación preajustada

1. Introduzca el número de teléfono que desea registrar

Introduzca el número de teléfono en relación con lo siguiente:

Marcación de un número/ Llamar a un número en el registro de llamadas/ Llamar a un número en la agenda telefónica

2. Seleccione el botón que desea registrar

Pulse el botón [**P1**] – [**P3**] durante al menos 2 segundos.

Configuración del teléfono manos libres

Pulse el botón [**SetUp**] en la pantalla de control de manos libres.

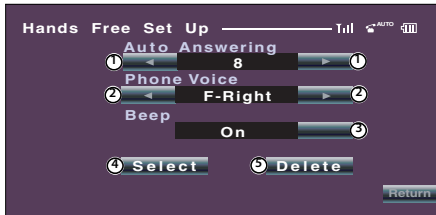

- 1 Ajusta un tiempo de respuesta automática tras la finalización de la llamada. (🔊 "8")
"Off": No se puede utilizar esta función.
"0-99": Se ajusta al tiempo de timbre de llamada (segundo).
- 2 Ajusta una posición de salida de tono de timbre. (🔊 "F-Right")
"F-Left": Proporciona salida del tono desde el altavoz delantero izquierdo.
"F-Right": Proporciona salida del tono desde el altavoz delantero derecho.
"Front All": Proporciona salida del tono desde ambos altavoces delanteros.
- 3 Ajuste el pitido de la llamada entrante. (🔊 "On")
"On": Se escucha un beep.
"Off": Se cancela el pitido.
- 4 Visualice la pantalla de selección de teléfono.
- 5 Visualice la pantalla de eliminación de teléfono.



- Seleccione el altavoz que está más lejos del micrófono para evitar pitidos o ecos.

Selección de un teléfono manos libres

1. Visualice la pantalla de configuración de manos libres.

Pulse el botón [**SetUp**] en la pantalla de control de manos libres.

2. Visualice la lista de selección de teléfono.

Pulse el botón [**Select**] en la pantalla de configuración de manos libres.



3. Seleccione el teléfono manos libres que desee utilizar.

Pulse el botón [**Kenwood 1**].



- Si ya se encuentra seleccionado un teléfono móvil, deselectionelo y después seleccione uno diferente.
- Se visualiza la versión de firmware "BT200 FW ****" al final de la lista de dispositivos Bluetooth.

Para saber como actualizar el firmware, visite nuestro sitio web.

<http://www.kenwood.com/bt/information/>

- El reproductor de audio se visualiza en la lista de dispositivos después del registro. Sin embargo no puede seleccionarse el reproductor de audio en la lista.

Eliminación del teléfono manos libres

1. Visualice la pantalla de configuración de manos libres.

Pulse el botón [**SetUp**] en la pantalla de control de manos libres.

2. Visualice la lista de eliminación de teléfono.

Pulse el botón [**Delete**] en la pantalla de configuración de manos libres.



3. Seleccione el teléfono manos libres que desee eliminar.

Pulse el botón [**Kenwood 1**].



- Se elimina la agenda telefónica, la lista de llamadas salientes, la lista de llamadas entrantes junto con el teléfono manos libres que se ha eliminado.
- Se visualiza la versión del firmware "BT200 FW ****" y no puede eliminarse.

Apéndice

Lista de modelos

Las unidades del receptor que se pueden utilizar con el KCA-BT200 son las siguientes: (A partir de Febrero del 2008)

Para obtener detalles sobre los receptores compatibles que se lanzarán en el futuro, acceda a la siguiente URL:

<http://www.kenwood.com/bt/information/>

Nombre de modelo	Grupo	Interruptor de Tipo		
		1	2	3
DDX5022	G	ON	OFF	OFF
DDX5032	G	OFF	ON	OFF
DDX5032M	G	OFF	ON	OFF
DDX512	G	OFF	ON	OFF
DDX6019	E	OFF	OFF	ON
DDX6029	E	OFF	OFF	ON
DDX6039	E	OFF	OFF	ON
DDX7019	F	OFF	OFF	ON
DDX7029	F	OFF	OFF	ON
DDX7032	G	OFF	ON	OFF
DDX7032	G	OFF	ON	OFF
DDX7039	F	OFF	OFF	ON
DDX7039M	F	OFF	OFF	ON
DDX712	G	OFF	ON	OFF
DDX8019	F	OFF	OFF	ON
DDX8029	F	OFF	OFF	ON
DDX8039	F	OFF	OFF	ON
DNX210EX	D-1	OFF	OFF	ON
DNX5120	G	OFF	ON	OFF
DNX512EX	G	OFF	ON	OFF
DNX5220	G	OFF	ON	OFF
DNX52RY	G	OFF	ON	OFF
DNX7100	F	OFF	OFF	ON
DNX710EX	F	OFF	OFF	ON
DNX7120	G	OFF	ON	OFF
DNX7200	F	OFF	OFF	ON
DNX7220	G	OFF	ON	OFF
DNX7320	G	OFF	ON	OFF
DPX302	D-1	OFF	OFF	ON
DPX501	D-1	ON	OFF	OFF
DPX501U	D-1	ON	OFF	OFF
DPX502	D-1	OFF	OFF	ON
DPX502U	D-1	OFF	OFF	ON
DPX701	D-1	OFF	OFF	ON
DPX701U	D-1	OFF	OFF	ON
DPX-MP2090U	D-1	OFF	OFF	ON
DPX-MP2100	D-1	OFF	OFF	ON
DPX-MP3110	C	ON	OFF	OFF
DPX-MP3110S	C	ON	OFF	OFF
DPX-MP4110	C	ON	OFF	OFF
DPX-MP4110S	C	ON	OFF	OFF
DPX-MP5100U	D-1	OFF	OFF	ON
DPX-MP5110U	C	ON	OFF	OFF
DPX-MP7090U	D-1	OFF	OFF	ON
I-K7	B-2	OFF	OFF	ON
KDC-MP2035	D-1	OFF	OFF	ON
KDC-MP235	D-1	OFF	OFF	ON

Nombre de modelo	Grupo	Interruptor de Tipo		
		1	2	3
KDC-MP238	D-4	OFF	OFF	ON
KDC-MP3035	D-1	OFF	OFF	ON
KDC-MP335	D-1	OFF	OFF	ON
KDC-MP338	A-1	ON	OFF	OFF
KDC-MP4036AX	D-1	OFF	OFF	ON
KDC-MP4036U	D-1	OFF	OFF	ON
KDC-MP4039	A-1	ON	OFF	OFF
KDC-MP408U	A-1	ON	OFF	OFF
KDC-MP435U	D-1	OFF	OFF	ON
KDC-MP438U	A-1	ON	OFF	OFF
KDC-MP439	D-4	OFF	OFF	ON
KDC-MP5033U	D-1	ON	OFF	OFF
KDC-MP5036U	D-1	OFF	OFF	ON
KDC-MP5039U	D-1	ON	OFF	OFF
KDC-MP532U	A-1	ON	OFF	OFF
KDC-MP535U	D-1	OFF	OFF	ON
KDC-MP538U	B-2	OFF	OFF	ON
KDC-MP539U	A-1	ON	OFF	OFF
KDC-MP6036	D-1	OFF	OFF	ON
KDC-MP6039	B-2	OFF	OFF	ON
KDC-MP632U	D-1	ON	OFF	OFF
KDC-MP635	D-3	OFF	OFF	ON
KDC-MP638U	B-1	OFF	OFF	ON
KDC-MP6539U	B-2	OFF	OFF	ON
KDC-MP735U	D-3	OFF	OFF	ON
KDC-MP738U	B-1	OFF	OFF	ON
KDC-MP832U	D-3	OFF	OFF	ON
KDC-W3537	D-1	OFF	OFF	ON
KDC-W3541A	A-2	ON	OFF	OFF
KDC-W3541G	A-2	ON	OFF	OFF
KDC-W4037	D-1	OFF	OFF	ON
KDC-W4041	A-1	ON	OFF	OFF
KDC-W4041W	A-1	ON	OFF	OFF
KDC-W4141	A-1	ON	OFF	OFF
KDC-W4141WY	A-1	ON	OFF	OFF
KDC-W4537U	D-1	OFF	OFF	ON
KDC-W4737U	D-1	OFF	OFF	ON
KDC-W5137	D-1	OFF	OFF	ON
KDC-W5141U	A-1	ON	OFF	OFF
KDC-W5534U	D-1	ON	OFF	OFF
KDC-W5541U	A-1	ON	OFF	OFF
KDC-W5641UY	A-1	ON	OFF	OFF
KDC-W6041U	B-2	OFF	OFF	ON
KDC-W6141UY	B-2	OFF	OFF	ON
KDC-W6534U	D-1	ON	OFF	ON
KDC-W6537U	D-1	OFF	OFF	ON
KDC-W6541U	B-2	OFF	OFF	ON

Nombre de modelo	Grupo	Interruptor de Tipo		
		1	2	3
KDC-W6641UY	B-2	OFF	OFF	OFF
KDC-W7037	D-3	OFF	OFF	ON
KDC-W7041U	B-1	OFF	OFF	OFF
KDC-W7141UY	B-1	OFF	OFF	OFF
KDC-W7534U	D-3	OFF	OFF	ON
KDC-W7537U	D-3	OFF	OFF	ON
KDC-W7541U	B-1	OFF	OFF	OFF
KDC-W9537U	D-2	OFF	OFF	ON
KDC-X491	D-1	OFF	OFF	ON
KDC-X492	A-1	ON	OFF	OFF
KDC-X590	D-1	ON	OFF	OFF
KDC-X591	D-1	ON	OFF	ON
KDC-X592	B-2	OFF	OFF	OFF
KDC-X692	B-1	OFF	OFF	OFF
KDC-X7006	D-3	OFF	OFF	ON
KDC-X7006U	D-3	OFF	OFF	ON
KDC-X7009U	B-1	OFF	OFF	OFF
KDC-X7533U	D-1	ON	OFF	ON
KDC-X791	B-3	OFF	OFF	ON
KDC-X792	D-1	ON	OFF	OFF
KDC-X8006U	D-2	OFF	OFF	ON
KDC-X8009U	B-1	OFF	OFF	OFF
KDC-X890	D-3	OFF	OFF	ON

Nombre de modelo	Grupo	Interruptor de Tipo		
		1	2	3
KDC-X891	D-2	OFF	OFF	ON
KDC-X9006U	D-2	OFF	OFF	ON
KDC-X9533U	D-3	OFF	OFF	ON
KDC-X991	D-2	OFF	OFF	ON
KDV-412	D-1	ON	OFF	ON
KDV-5234	D-1	ON	OFF	ON
KDV-MP6333	D-1	ON	OFF	ON
KDV-MP6433	D-1	ON	OFF	ON
KOS-V1000	F	OFF	OFF	ON
KOS-V500	F	OFF	OFF	ON
KVT-50DVDRY	G	OFF	ON	OFF
KVT-512	G	OFF	ON	OFF
KVT-522DVD	G	OFF	ON	OFF
KVT-532DVD	G	OFF	ON	OFF
KVT-532VDM	G	OFF	ON	OFF
KVT-719DVD	F	OFF	OFF	ON
KVT-729DVD	F	OFF	OFF	ON
KVT-739DVD	F	OFF	OFF	ON
KVT-819DVD	F	OFF	OFF	ON
KVT-829DVD	F	OFF	OFF	ON
KVT-839DVD	F	OFF	OFF	ON
U737	B-1	OFF	OFF	OFF

Acerca de los iconos de Bluetooth

La unidad de control compatible con la función de visualización del icono puede mostrar los siguientes estados:

• Estado de conexión del teléfono móvil Bluetooth

BT : Este indicador se enciende al conectar un teléfono móvil.

• Fuerza de la señal del teléfono móvil

Máximo Mínimo

• Nivel de la batería del teléfono móvil

Completa Casi agotada



- No se visualizan los iconos si no se puede obtener información del teléfono móvil.
- Debido a que el número de pasos de la unidad de control es distinto al del teléfono móvil, los estados mostrados en la unidad de control pueden variar de los mostrados en el teléfono.

Glosario del menú

• "D-STATUS"/"P-STATUS" (Visualización del estado del dispositivo Bluetooth)

Puede visualizar el estado de conexión, la fuerza de la señal y el nivel de la batería.

"HF CONNECT"/"BT-CON"/"HF-CON":

Estado de conexión del teléfono móvil Bluetooth.

"AD CONNECT"/"AD CON":

Estado de conexión del audio Bluetooth.

"BAT": Nivel de la batería del teléfono móvil.

"SGNL": Fuerza de la señal del teléfono móvil.

- **"ANS"/"Auto Answer" (Ajuste del intervalo de tiempo para respuesta automática)**

Esta función contesta automáticamente (responde) una llamada una vez transcurrido el intervalo de tiempo preajustado para respuesta automática.

"OFF": No responde la llamada telefónica automáticamente.

"0": Responde la llamada telefónica automáticamente de inmediato.

"1" – "99": Contesta automáticamente el teléfono móvil después de un lapso de 1 – 99 segundos.

^{ES*} Si el ajuste de tiempo en el teléfono móvil es más breve que el de la unidad, se utilizará el primero.

- **"SPK"/"SP Select" (Configuración de los altavoces de salida de voz)**

Puede especificar los altavoces de salida de voz.

"Front"/"FRT": Proporciona salida de voz de los altavoces delanteros izquierdo y derecho.

"F-R": Proporciona salida de voz del altavoz delantero derecho.

"F-L": Proporciona salida de voz del altavoz delantero izquierdo.

^{ES*} Seleccione el altavoz que está más lejos del micrófono para evitar pitidos o ecos.

- **"C-BP"/"Call Beep"/"Beep" (Ajuste del pitido de la llamada entrante)**

Puede proporcionar salida para un pitido desde el altavoz cuando se recibe una llamada.

"ON": Se escucha un beep.

"OFF": Se cancela el pitido.

Nota de función

- **Marcación de un número**

- Dependiendo del tipo de su unidad de control, se visualiza "█" (se iluminan todos los segmentos) para #.

- **Llamar a un número en el registro de llamadas**

- La lista de llamadas salientes, llamadas entrantes y llamadas perdidas, son listas de llamadas originadas desde y recibidas en esta unidad. No son las almacenadas en la memoria del teléfono móvil.

- **Llamar a un número en la agenda telefónica**

- Para utilizar la agenda, se debe haber descargado desde el teléfono móvil. Para más detalles, consulte <Descarga de la agenda telefónica>.

- Se puede visualizar un máximo de 19 caracteres para cada nombre en la agenda.

- Durante la búsqueda, se busca un carácter sin acento, como por ejemplo "u", en lugar de buscar un carácter acentuado, como "ü".

Los caracteres no alfabéticos tales como los del Chino y Ruso se clasifican como símbolos.

- **Cambio al modo privado**

- Dependiendo del tipo de su teléfono móvil, al cambiar al modo de charla privada podría seleccionar la fuente que se utilizó antes de comenzar la conexión de manos libres. Si esto ocurre, la fuente no puede volver al modo de conversación manos libres utilizando esta unidad. Utilice el teléfono móvil para volver al modo de conversación manos libres.

- **Cambio entre modos de visualización**

- Dependiendo del tipo de su unidad de control, se tienen las siguientes restricciones.

- Se puede visualizar un máximo de 19 caracteres.

- No se puede visualizar la letra # o bien "█" (todos los segmentos están encendidos) se muestra para #.

- No puede alternar entre los modos de visualización.

Información acerca de la eliminación de equipos eléctricos y electrónicos al final de la vida útil (aplicable a los países de la Unión Europea que hayan adoptado sistemas independientes de recogida de residuos)



Los productos con el símbolo de un contenedor con ruedas tachado no podrán ser desechados como residuos domésticos.

Los equipos eléctricos y electrónicos al final de la vida útil, deberán ser reciclados en instalaciones que puedan dar el tratamiento adecuado a estos productos y a sus subproductos residuales correspondientes. Póngase en contacto con su administración local para obtener información sobre el punto de recogida más cercano. Un tratamiento correcto del reciclaje y la eliminación de residuos ayuda a conservar los recursos y evita al mismo tiempo efectos perjudiciales en la salud y el medio ambiente.

Accesorios/ Procedimiento de instalación

Accesorios

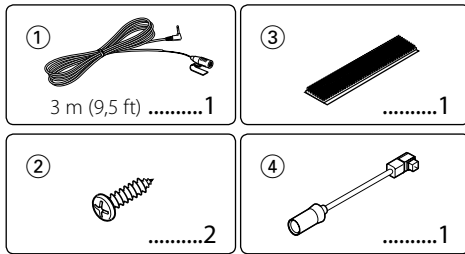

Procedimiento de instalación

1. Para evitar cortocircuitos, retire la llave del encendido y desconecte el terminal \ominus de la batería.
2. Ajuste el interruptor de tipo.
3. Realice las conexiones de los cables de entrada y salida adecuadas para cada unidad.
4. Instale la unidad en su automóvil.
5. Vuelva a conectar el terminal \ominus de la batería.
6. Pulse el botón de reposición en la unidad de control.



- Enrolle los cables no conectados con una cinta de vinilo u otro material similar para que queden aislados. Para evitar cortocircuitos, no retire las tapas de los extremos de los cables o terminales no conectados.
- Después de instalar la unidad, compruebe que las lámparas de freno, las luces intermitentes, el limpiaparabrisas, etc. funcionen satisfactoriamente.

Recepción correcta

Para garantizar una recepción correcta, tenga en cuenta lo siguiente:

- Comuníquese con el teléfono móvil dentro de la distancia de línea de visión de 10 m (30 pies). El intervalo de comunicación puede acortarse en función del entorno de la zona. El intervalo de comunicación también puede acortarse cuando hay un obstáculo entre esta unidad y el teléfono móvil. El intervalo de comunicación máximo mencionado anteriormente (10 m) no siempre está garantizado.
- Mantenga esta unidad lejos de otros componentes eléctricos (componentes AV) lo más lejos que se pueda. Si hay componentes cercanos de este tipo, la conexión de llamada puede fallar, se puede generar ruido de TV o radio o bien producirse una recepción defectuosa.
- Una estación emisora o un radio portátil ubicado en los alrededores puede interferir con la comunicación debido a una señal demasiado fuerte.

Ajuste del interruptor de tipo

Ajuste el interruptor de tipo de acuerdo al tipo de la unidad de control que se encuentra conectada. Consulte la lista de modelos en <Apéndice> (página 74).

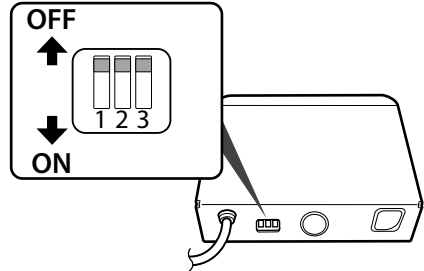

1: Función de visualización de conversión de caracteres

Cuando la unidad de control no puede mostrar acentos ("u", "a", etc.), convierte estos caracteres en caracteres alfabéticos en mayúsculas.

OFF: No convertir caracteres.

ON: Convertir caracteres.

2: Especificación del conector que se va a conectar

Especifica el tipo de conector que se va a conectar en la unidad de control.

OFF: Utilice el conector 5L.

ON: Utilice el conector KAB.

3: Especificación del tipo de unidad de control

Especifica el tipo de unidad de control que se va a conectar.

OFF: Ajustar cuando no se especifique ningún tipo de unidad de control en la lista de modelos, o el tipo de unidad de control no se encuentra en la lista de modelos.

ON: Ajustar cuando se especifique el tipo de unidad de control en la lista de modelos.

Conexión

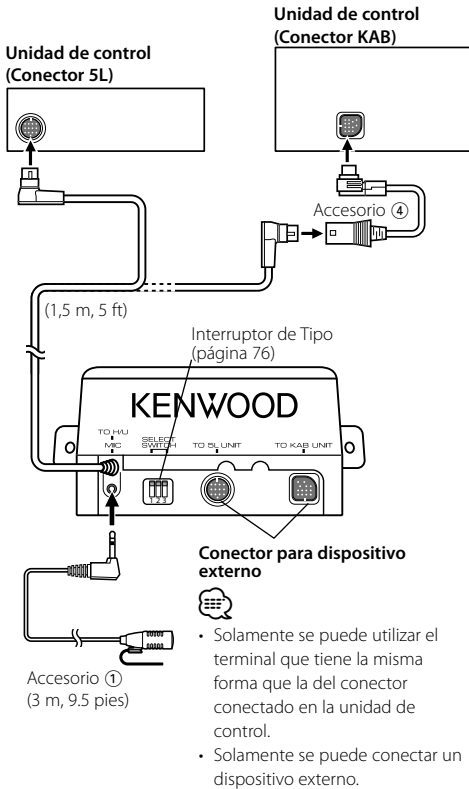

Si desea conectar KCA-S220A

Conecte la caja de manos libres al terminal con la etiqueta TO CHANGER 2.

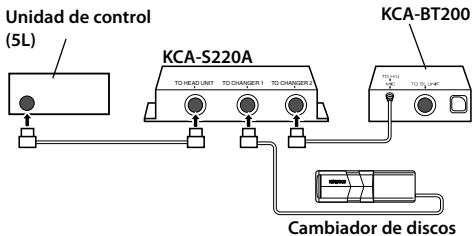

- Evite que la extensión total del cable de control desde la unidad de control al cambiador de discos supere 13 m (43 ft). Los cables de control con una extensión superior a 13 m dejarán de funcionar correctamente.

Instalación

Instalación de la unidad de micrófono

- 1 Compruebe la posición de instalación del micrófono (accesorio ①).
- 2 Elimine el aceite y los restos de suciedad de la superficie de instalación.
- 3 Instale el micrófono.
- 4 Conecte el cable del micrófono a la caja de manos libres asegurando el mismo en varias posiciones con cinta adhesiva o similar.

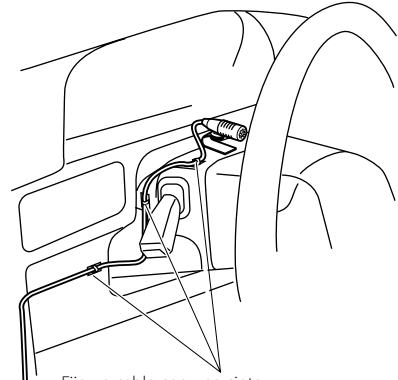

Fije un cable con una cinta adhesiva de uso comercial.

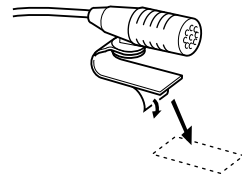

Despegue el papel adhesivo de liberación de cinta adhesiva en ambos lados para fijar en el lugar mostrado arriba.

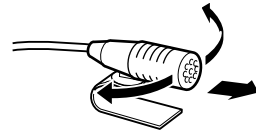

Ajuste la dirección del micrófono hacia el conductor.



- Instale el micrófono lo más lejos que se pueda del teléfono móvil.

Instalación

Instalación de la unidad Bluetooth



- Determine la posición de instalación después de asegurarse de que la unidad se puede comunicar con el dispositivo Bluetooth.
- No instale la unidad cerca del tablero de mandos, la bandeja trasera u otros componentes importantes. Si lo hace podría provocar lesiones o accidentes en caso de que la unidad se suelte debido a un impacto y golpee a una persona o un componente importante. Se deben utilizar tornillos autorroscables para el montaje. (La fijación con tiras de velcro, aunque sea más sencilla, puede soltarse a causa de un impacto.)

Fijación del módulo de audio

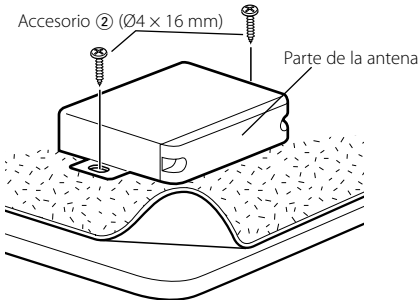

Fijación a la moqueta

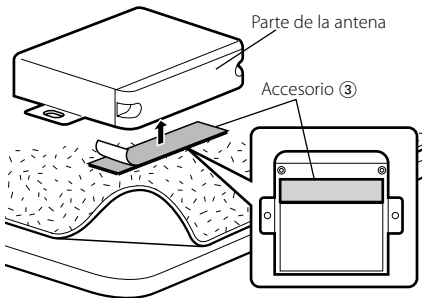

- No pegue la cinta de velcro sobre el número de serie.
- Si el lugar de instalación se encuentra a desnivel, corte la cinta de velcro en dos piezas y péguelas en las dos posiciones.

Guía Sobre Localización De Averías

Lo que podría parecer un funcionamiento incorrecto en la unidad puede ser simplemente el resultado de un pequeño fallo de uso o de cableado. Antes de acudir al servicio, verifique primero el siguiente cuadro sobre los problemas que se podrían presentar.

? El volumen de conversación manos libres es bajo.

- ✓ El volumen de conversación manos libres se ajusta a un nivel bajo.
 - ☞ El volumen de conversación manos libres se puede ajustar de forma independiente. Ajústelo durante la conversación manos libres.

? No se oye ningún sonido de los altavoces traseros.

- ✓ Está hablando en el modo de conversación manos libres.
 - ☞ No se oye ningún sonido de los altavoces traseros en el modo de conversación manos libres.

? No se oye ningún pitido al recibir una llamada entrante.

- ✓ No se oye ningún pitido en función del tipo de teléfono móvil.
 - ☞ El <Ajuste de pitido de la llamada entrante> se establece en ON.

? No se reconoce la voz.

- ✓ La ventana del vehículo se encuentra abierta.
 - ☞ Si el ruido envolvente es mucho, no se puede reconocer la voz correctamente. Cierre las ventanas del vehículo para reducir el ruido.
- ✓ Voz baja.
 - ☞ Si la voz es muy baja, no puede reconocerse correctamente. Hable cerca del micrófono un poco más fuerte y de forma natural.
- ✓ La persona que articula la etiqueta de voz no es la misma que la registrada.
 - ☞ Solamente se puede reconocer la voz de la persona que registró la etiqueta de voz.

? No se puede registrar el reproductor de audio Bluetooth (conexión).

- ✓ El código PIN está fijo.
 - ☞ Al especificar un código PIN en el manual de instrucciones para el reproductor de audio Bluetooth, regístrelo consultando <Registro del código PIN> para registrar el reproductor de audio Bluetooth. Si no se especifica un código PIN en el manual de instrucciones, intente con "0000".

? Se interrumpe el sonido del reproductor de audio Bluetooth.

- ✓ La distancia entre esta unidad y el reproductor de audio es muy grande.
 - ☞ Mueva el reproductor de audio más cerca a esta unidad.
- ✓ Otro dispositivo Bluetooth se encuentra afectando la comunicación Bluetooth.
 - ☞ Apague el otro dispositivo Bluetooth.
 - ☞ Mueva el otro dispositivo Bluetooth lejos de esta unidad.

Especificaciones

Los mensajes mostrados a continuación presentan las condiciones de su sistema.

- No Number/ NO-NUMBER/ Incoming No Number :
• El interlocutor no notifica una identificación de llamada.
• No hay datos del número de teléfono.
- No Data/ NO DATA :
• No hay lista de llamadas salientes.
• No hay lista de llamadas entrantes.
- No Entry/ NO ENTRY :
El teléfono móvil no se ha registrado (emparejado).
- HF Disconnect/ HF DISCONCT/ HF D-CON/ Disconnect/ DISCONCT/ Non Connection/ Disconnected :
La unidad no se puede comunicar con el teléfono móvil.
- Audio Disconnect/ AUD DISCONCT/ AD D-CON :
La unidad no puede comunicarse con el reproductor de audio.
- HF Connect/ HF CONNECT/ Connect/ CONNECT :
La unidad se puede comunicar con el teléfono móvil.
- HF Error 07/ HF ERR07:
No se puede acceder a la memoria.
➔ Apague la alimentación y vuelva a encenderla. Si el mensaje sigue apareciendo, pulse el botón de reposición en la unidad de control.
- HF Error 68/ HF ERR68:
La unidad no se puede comunicar con el teléfono móvil.
➔ Apague la alimentación y vuelva a encenderla. Si el mensaje sigue apareciendo, pulse el botón de reposición en la unidad de control.
- Unknown: El dispositivo Bluetooth no puede detectarse.
- Device Full/ DVC FULL:
5 Ya se ha registrado el dispositivo Bluetooth. No se pueden registrar más dispositivos Bluetooth.
- PIN Code NG/ CODE NG:
El código PIN es incorrecto.
- Connect NG/ CONCT NG:
No puede conectarse la unidad en el dispositivo.
- Pairing Failed/ PAIRING NG/ PAIR NG:
Error de conexión.
- Err No Matching/ NO MATCHING/ NO MATCH:
La etiqueta de voz es incorrecta. No se puede reconocer la voz debido a una etiqueta de voz no registrada, etc.
- Too Soft: La voz es muy baja y no puede reconocerse.
- Too Loud: La voz es muy alta para reconocerse.
- Too Long: La palabra o la articulación es demasiado larga para reconocerse.
- No Phonebook/ NO PB:
No se contienen datos en la agenda telefónica.
- No Message/ NO SMS:
No hay mensajes cortos en la bandeja de entrada.

Sección de Bluetooth

- Tecnología : Bluetooth 1,2 certificada
- Frecuencia : 2,402 – 2,480 GHz
- Potencia de salida : +4 dBm (MAX), 0d Bm (AVE) Alimentación de Clase 2
- Rango de comunicación máximo : Línea de visión aprox. de 10 m (32.1 pies)
- Perfiles : HFP (Perfil de manos libres)
: HSP (Perfil Auriculares)
: OPP (Perfil de introducción de objetos)
: PBAP (Perfil de acceso a la agenda telefónica)
: SYNC (Perfil de sincronización)
: SPP (Perfil de puerto serial)
: A2DP (Perfil de distribución de audio avanzado)
: AVRCP (Perfil de mando a distancia de audio/video)

General

- Voltaje de funcionamiento (10.5 – 16 V admisibles) : 14,4 V
- Consumo : 200 mA
- Dimensiones (An x A x P) : 95 x 30 x 105 mm
3-3/4 x 1-3/16 x 4-1/8 pulgadas
- Peso : 0,37 kg (0,82 lbs)

Las especificaciones se encuentran sujetas a cambios sin previo aviso.

Declaration of Conformity with regard to the R&TTE Directive 1999/5/EC

Manufacturer:

Kenwood Corporation

2967-3 Ishikawa-machi, Hachioji-shi, Tokyo, 192-8525 Japan

EU Representative's:

Kenwood Electronics Europe BV

Amsterdamseweg 37, 1422 AC UITHOORN, The Netherlands



English

Hereby, Kenwood declares that this unit KCA-BT200 is in compliance with the technical requirements and other relevant provisions of Directive 1999/5/EC.

Français

Par la présente Kenwood déclare que l'appareil KCA-BT200 est conforme aux exigences essentielles et aux autres dispositions pertinentes de la directive 1999/5/CE.

Par la présente, Kenwood déclare que ce KCA-BT200 est conforme aux exigences essentielles et aux autres dispositions de la directive 1999/5/CE qui lui sont applicables.

Deutsch

Hiermit erklärt Kenwood, dass sich dieser KCA-BT200 in Übereinstimmung mit den grundlegenden Anforderungen und den anderen relevanten Vorschriften der Richtlinie 1999/5/EG befindet. (BMW)

Hiermit erklärt Kenwood die Übereinstimmung des Gerätes KCA-BT200 mit den grundlegenden Anforderungen und den anderen relevanten Festlegungen der Richtlinie 1999/5/EG. (Wien)

Nederlands

Hierbij verklaart Kenwood dat het toestel KCA-BT200 in overeenstemming is met de essentiële eisen en de andere relevante bepalingen van richtlijn 1999/5/EG.

Bij deze verklaart Kenwood dat deze KCA-BT200 voldoet aan de essentiële eisen en aan de overige relevante bepalingen van Richtlijn 1999/5/EC.

Italiano

Con la presente Kenwood dichiara che questo KCA-BT200 è conforme ai requisiti essenziali ed alle altre disposizioni pertinenti stabilite dalla direttiva 1999/5/CE.

Español

Por medio de la presente Kenwood declara que el KCA-BT200 cumple con los requisitos esenciales y cualesquiera otras disposiciones aplicables o exigibles de la Directiva 1999/5/CE.

Português

Kenwood declara que este KCA-BT200 está conforme com os requisitos essenciais e outras disposições da Directiva 1999/5/CE.

Polska

Kenwood niniejszym oświadcza, że KCA-BT200 spełnia zasadnicze wymagania oraz inne istotne postanowienia dyrektywy 1999/5/EC.

Český

Kenwood tímto prohlašuje, že KCA-BT200 je ve shodě se základními požadavky a s dalšími příslušnými ustanoveními Nařízení vlády č. 426/2000 Sb.

Magyar

Alulírott, Kenwood, kijelenti, hogy a jelen KCA-BT200 megfelel az 1999/5/EC irányelvben meghatározott alapvető követelményeknek és egyéb vonatkozó előírásoknak.

Svenska

Härmed intygar Kenwood att denna KCA-BT200 står i överensstämmelse med de väsentliga egenskapskrav och övriga relevanta bestämmelser som framgår av direktiv 1999/5/EF.

Suomi

Kenwood vakuuttaa täten että KCA-BT200 tyypinen laite on direktiivin 1999/5/EY oleellisten vaatimusten ja sitä koskevien direktiivin muiden ehtojen mukainen.

Slovensko

S tem Kenwood izjavlja, da je ta KCA-BT200 v skladu z osnovnimi zahtevami in ostalimi ustreznimi predpisi Direktive 1999/5/EC.

Slovensky

Spoločnosť Kenwood týmto vyhlasuje, že KCA-BT200 spĺňa základné požiadavky a ďalšie príslušné ustanovenia Direktívy 1999/5/EC.

Dansk

Undertegnede Kenwood erklærer herved, at følgende udstyr KCA-BT200 overholder de væsentlige krav og øvrige relevante krav i direktiv 1999/5/EF.

Ελληνικά

ΜΕ ΤΗΝ ΠΑΡΟΥΣΑ Kenwood ΔΗΛΩΝΕΙ ΟΤΙ ΚΑ-ΒΤ200 ΣΥΜΜΟΡΦΩΝΕΤΑΙ ΠΡΟΣ ΤΙΣ ΟΥΣΙΩΔΕΙΣ ΑΠΑΙΤΗΣΕΙΣ ΚΑΙ ΤΙΣ ΛΟΙΠΕΣ ΣΧΕΤΙΚΕΣ ΔΙΑΤΑΞΕΙΣ ΤΗΣ ΟΔΗΓΙΑΣ 1999/5/ΕΚ.

Eesti

Sellega kinnitab Kenwood, et see KCA-BT200 vastab direktiivi 1999/5/EC põhilistele nõudmistele ja muudele asjakohastele määrustele.

Latviešu

Ar šo, Kenwood, apstiprina, ka KCA-BT200 atbilst Direktīvas 1999/5/EK galvenajām prasībām un citiem tās nosacījumiem.

Lietuviškai

Šiuo, Kenwood, pareiškia, kad šis KCA-BT200 atitinka pagrindinius Direktyvos 1999/5/EB reikalavimus ir kitas svarbias nuostatas.

Malti

Hawnhekk, Kenwood, jiddikjara li dan KCA-BT200 jikkonforma mal-htigijiet essenzjali u ma provvedimenti oħrajn relevanti li hemm fid-Direttiva 1999/5/EC.

Українська

Компанія Kenwood заявляє, що цей виріб KCA-BT200 відповідає ключовим вимогам та іншим пов'язаним положенням Директиви 1999/5/EC.

KENWOOD

Free Manuals Download Website

<http://myh66.com>

<http://usermanuals.us>

<http://www.somanuals.com>

<http://www.4manuals.cc>

<http://www.manual-lib.com>

<http://www.404manual.com>

<http://www.luxmanual.com>

<http://aubethermostatmanual.com>

Golf course search by state

<http://golfingnear.com>

Email search by domain

<http://emailbydomain.com>

Auto manuals search

<http://auto.somanuals.com>

TV manuals search

<http://tv.somanuals.com>