



marantz®

CD Player
CD5004

User Guide

SAFETY PRECAUTIONS



CAUTION
RISK OF ELECTRIC SHOCK
DO NOT OPEN



CAUTION:
TO REDUCE THE RISK OF ELECTRIC SHOCK, DO NOT REMOVE COVER (OR BACK). NO USER-SERVICEABLE PARTS INSIDE. REFER SERVICING TO QUALIFIED SERVICE PERSONNEL.

The lightning flash with arrowhead symbol, within an equilateral triangle, is intended to alert the user to the presence of uninsulated "dangerous voltage" within the product's enclosure that may be of sufficient magnitude to constitute a risk of electric shock to persons.

The exclamation point within an equilateral triangle is intended to alert the user to the presence of important operating and maintenance (servicing) instructions in the literature accompanying the appliance.

WARNING:
TO REDUCE THE RISK OF FIRE OR ELECTRIC SHOCK, DO NOT EXPOSE THIS APPLIANCE TO RAIN OR MOISTURE.

CAUTION:
USE OF CONTROLS OR ADJUSTMENTS OR PERFORMANCE OF PROCEDURES OTHER THAN THOSE SPECIFIED HEREIN MAY RESULT IN HAZARDOUS RADIATION EXPOSURE. THIS PRODUCT SHOULD NOT BE ADJUSTED OR REPAIRED BY ANYONE EXCEPT PROPERLY QUALIFIED SERVICE PERSONNEL.

Laser Class (IEC 60825-1:2001)

CLASS 1 LASER PRODUCT
LUOKAN 1 LASERLAITE
KLASS 1 LASERAPPARAT

IMPORTANT SAFETY INSTRUCTIONS

1. Read these instructions.
2. Keep these instructions.
3. Heed all warnings.
4. Follow all instructions.
5. Do not use this apparatus near water.
6. Clean only with dry cloth.
7. Do not block any ventilation openings. Install in accordance with the manufacturer's instructions.
8. Do not install near any heat sources such as radiators, heat registers, stoves, or other apparatus (including amplifiers) that produce heat.
9. Do not defeat the safety purpose of the polarized or grounding-type plug. A polarized plug has two blades with one wider than the other. A grounding type plug has two blades and a third grounding prong. The wide blade or the third prong are provided for your safety. If the provided plug does not fit into your outlet, consult an electrician for replacement of the obsolete outlet.
10. Protect the power cord from being walked on or pinched particularly at plugs, convenience receptacles, and the point where they exit from the apparatus.
11. Only use attachments/accessories specified by the manufacturer.
12. Use only with the cart, stand, tripod, bracket, or table specified by the manufacturer, or sold with the apparatus. When a cart is used, use caution when moving the cart/apparatus combination to avoid injury from tip-over.
13. Unplug this apparatus during lightning storms or when unused for long periods of time.
14. Refer all servicing to qualified service personnel. Servicing is required when the apparatus has been damaged in any way, such as power-supply cord or plug is damaged, liquid has been spilled or objects have fallen into the apparatus, the apparatus has been exposed to rain or moisture, does not operate normally, or has been dropped.
15. Batteries shall not be exposed to excessive heat such as sunshine, fire or the like.



FCC INFORMATION (For US customers)

1. PRODUCT

This product complies with Part 15 of the FCC Rules. Operation is subject to the following two conditions: (1) this product may not cause harmful interference, and (2) this product must accept any interference received, including interference that may cause undesired operation.

2. IMPORTANT NOTICE: DO NOT MODIFY THIS PRODUCT

This product, when installed as indicated in the instructions contained in this manual, meets FCC requirements. Modification not expressly approved by Marantz may void your authority, granted by the FCC, to use the product.

3. NOTE

This product has been tested and found to comply with the limits for a Class B digital device, pursuant to Part 15 of the FCC Rules. These limits are designed to provide reasonable protection against harmful interference in a residential installation.

This product generates, uses and can radiate radio frequency energy and, if not installed and used in accordance with the instructions, may cause harmful interference to radio communications. However, there is no guarantee that interference will not occur in a particular installation. If this product does cause harmful interference to radio or television reception, which can be determined by turning the product OFF and ON, the user is encouraged to try to correct the interference by one or more of the following measures:

- Reorient or relocate the receiving antenna.
- Increase the separation between the equipment and receiver.
- Connect the product into an outlet on a circuit different from that to which the receiver is connected.
- Consult the local retailer authorized to distribute this type of product or an experienced radio/TV technician for help.

For Canadian customers:

This Class B digital apparatus complies with Canadian ICES-003. Cet appareil numérique de la classe B est conforme à la norme NMB-003 du Canada.

CAUTION:

To completely disconnect this product from the mains, disconnect the plug from the wall socket outlet.

The mains plug is used to completely interrupt the power supply to the unit and must be within easy access by the user.

PRECAUTION:

Pour déconnecter complètement ce produit du courant secteur, débranchez la prise de la prise murale.

La prise secteur est utilisée pour couper complètement l'alimentation de l'appareil et l'utilisateur doit pouvoir y accéder facilement.

PRECAUCIÓN:

Para desconectar completamente este producto de la alimentación eléctrica, desconecte el enchufe del enchufe de la pared.

El enchufe de la alimentación eléctrica se utiliza para interrumpir por completo el suministro de alimentación eléctrica a la unidad y debe de encontrarse en un lugar al que el usuario tenga fácil acceso.

☐ NOTES ON USE / OBSERVATIONS RELATIVES A L'UTILISATION / NOTAS SOBRE EL USO

WARNINGS	AVERTISSEMENTS	ADVERTENCIAS
<ul style="list-style-type: none"> • Avoid high temperatures. Allow for sufficient heat dispersion when installed in a rack. • Handle the power cord carefully. Hold the plug when unplugging the cord. • Keep the unit free from moisture, water, and dust. • Unplug the power cord when not using the unit for long periods of time. • Do not obstruct the ventilation holes. • Do not let foreign objects into the unit. • Do not let insecticides, benzene, and thinner come in contact with the unit. • Never disassemble or modify the unit in any way. • Ventilation should not be impeded by covering the ventilation openings with items, such as newspapers, tablecloths or curtains. • Naked flame sources such as lighted candles should not be placed on the unit. • Observe and follow local regulations regarding battery disposal. • Do not expose the unit to dripping or splashing fluids. • Do not place objects filled with liquids, such as vases, on the unit. • Do not handle the mains cord with wet hands. • When the switch is in the OFF position, the equipment is not completely switched off from MAINS. • The equipment shall be installed near the power supply so that the power supply is easily accessible. 	<ul style="list-style-type: none"> • Eviter des températures élevées. Tenir compte d'une dispersion de chaleur suffisante lors de l'installation sur une étagère. • Manipuler le cordon d'alimentation avec précaution. Tenir la prise lors du débranchement du cordon. • Protéger l'appareil contre l'humidité, l'eau et la poussière. • Débrancher le cordon d'alimentation lorsque l'appareil n'est pas utilisé pendant de longues périodes. • Ne pas obstruer les trous d'aération. • Ne pas laisser des objets étrangers dans l'appareil. • Ne pas mettre en contact des insecticides, du benzène et un diluant avec l'appareil. • Ne jamais placer de flamme nue sur l'appareil, notamment des bougies allumées. • Veillez à respecter les lois en vigueur lorsque vous jetez les piles usagées. • L'appareil ne doit pas être exposé à l'eau ou à l'humidité. • Ne pas poser d'objet contenant du liquide, par exemple un vase, sur l'appareil. • Ne pas manipuler le cordon d'alimentation avec les mains mouillées. • Lorsque l'interrupteur est sur la position OFF, l'appareil n'est pas complètement déconnecté du SECTEUR (MAINS). • L'appareil sera installé près de la source d'alimentation, de sorte que cette dernière soit facilement accessible. 	<ul style="list-style-type: none"> • Evite altas temperaturas. Permite la suficiente dispersión del calor cuando está instalado en la consola. • Maneje el cordón de energía con cuidado. Sostenga el enchufe cuando desconecte el cordón de energía. • Mantenga el equipo libre de humedad, agua y polvo. • Desconecte el cordón de energía cuando no utilice el equipo por mucho tiempo. • No obstruya los orificios de ventilación. • No deje objetos extraños dentro del equipo. • No permita el contacto de insecticidas, gasolina y diluyentes con el equipo. • Nunca desarme o modifique el equipo de ninguna manera. • La ventilación no debe quedar obstruida por haberse cubierto las aperturas con objetos como periódicos, manteles o cortinas. • No deberán colocarse sobre el aparato fuentes inflamables sin protección, como velas encendidas. • A la hora de deshacerse de las pilas, respete la normativa para el cuidado del medio ambiente. • No exponer el aparato al goteo o salpicaduras cuando se utilice. • No colocar sobre el aparato objetos llenos de líquido, como jarros. • No maneje el cable de alimentación con las manos mojadas. • Cuando el interruptor está en la posición OFF, el equipo no está completamente desconectado de la alimentación MAINS. • El equipo se instalará cerca de la fuente de alimentación de manera que resulte fácil acceder a ella.

☐ CAUTIONS ON INSTALLATION
PRÉCAUTIONS D'INSTALLATION
EMPLAZAMIENTO DE LA INSTALACIÓN

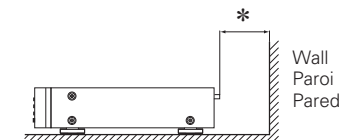
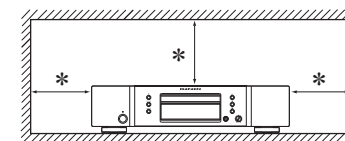

*** For proper heat dispersal, do not install this unit in a confined space, such as a bookcase or similar enclosure.**

• More than 0.1 m (4 in.) is recommended.
• Do not place any other equipment on this unit.
*** Pour permettre la dissipation de chaleur requise, n'installez pas cette unité dans un espace confiné tel qu'une bibliothèque ou un endroit similaire.**

• Une distance de plus de 0,1 m (4 po) est recommandée.
• Ne placez aucun matériel sur cet appareil.
*** Para la dispersión del calor adecuadamente, no instale este equipo en un lugar confinado tal como una librería o unidad similar.**

• Se recomienda dejar más de 0,1 m (4 pulg.) alrededor.
• No coloque ningún otro equipo sobre la unidad.

Primeros pasos

Gracias por haber adquirido este producto Marantz. Para asegurar un funcionamiento correcto de la unidad, lea atentamente este manual del usuario antes de usarla.

Después de leerlo, guárdelo para futuras referencias.

Contenidos

Primeros pasos	1
Accesorios	1
Acerca de este manual	1
Principales prestaciones	2
Precauciones al manipular	3
Discos	3
Discos que se pueden reproducir en este aparato.....	3
Manipulación de los discos.....	3
Carga de discos.....	3
Precauciones al introducir los discos.....	3
Precauciones al manipular.....	4
Precauciones al guardar los discos.....	4
Limpieza de los discos.....	4
Acerca del mando a distancia	4
Colocación de las pilas.....	4
Alcance del mando a distancia.....	4
Nombres y funciones de las piezas	5
Panel delantero.....	5
Pantalla.....	5
Panel trasero.....	6
Mando a distancia.....	6
Conexiones básicas	7
Preparativos	7
Cables para las conexiones.....	7
Conexiones analógicas	7
Conexión del cable de suministro eléctrico	7
Operaciones básicas	8
Preparativos	8
Encendido del aparato.....	8
Modo de espera.....	8
Reproducción de CD	8
Apagado de la pantalla	9
Cambio de la visualización de la hora	9
Visualización de texto	9
Uso de auriculares	10
Reproducción continua (Repetición)	10
Repetición de la reproducción entre dos puntos (Repetición A-B)	10
Reproducción en orden aleatorio (Reproducción aleatoria)	11
Búsqueda de una pista específica (Reproducción AMS)	11

Conexiones avanzadas	12
Preparativos	12
Cables para las conexiones.....	12
Conexiones digitales	12
Conexión del mando a distancia	12
Operaciones avanzadas	13
Reproducción de las pistas en el orden deseado (Reproducción de programa)	13
Reproducción saltando pistas no deseadas (Eliminación del programa de reproducción)	13
Reproducción a diferentes velocidades (Función de control de tono variable)	14
Configuración de un sonido de mayor calidad (Función Audio EX)	14
Realizar ajustes de menú	14
Peak (Búsqueda del nivel pico).....	15
Edit (Modo de edición).....	15
MP3/WMA Mode (Ajuste del modo de reproducción de archivos).....	16
Digital Out (Ajuste de salida de audio digital).....	16
Reproducción rápida (Reproducción de repetición rápida).....	16
Modo de espera automático (Modo de espera automático).....	16
Reproducción de archivos MP3 y WMA	17
Reproducción de archivos MP3 y WMA.....	18
Explicación de términos	20
Otros	20
Resolución de problemas	21
Especificaciones	22
Índice alfabético	22

Accesorios

Compruebe que ha recibido todas las piezas que se indican a continuación.

① Manual de instrucciones.....	1
② Cable de alimentación de CA (Longitud del cable: Aprox. 4,9 ft /1,5 m).....	1
③ Cable de conexión de audio (Longitud del cable: Aprox. 3,3 ft /1,0 m).....	1
④ Cable de conexión del mando a distancia.....	1
⑤ Mando a distancia (RC002CD).....	1
⑥ Pilas tamaño "AAA".....	2

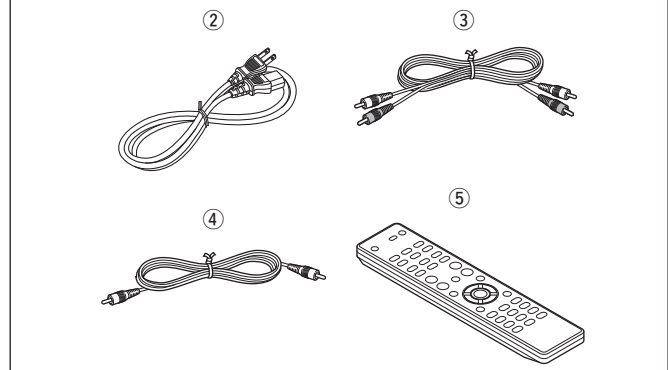

Acerca de este manual

Botones

Para realizar las operaciones que se describen en este manual se utiliza, sobre todo, el mando a distancia.

Símbolos



Este símbolo indica una página de referencia en la que se describe la información relacionada.



Este símbolo indica información adicional y consejos de uso.

NOTA

Este símbolo indica un recordatorio sobre el uso o posibles limitaciones de funcionamiento.

Ilustraciones

Tenga en cuenta que las ilustraciones de estas instrucciones pueden variar de la unidad real con propósitos de explicación.

Principales prestaciones

Utiliza la tecnología original de Marantz HDAM®SA2

Este dispositivo utiliza el sistema HDAM®SA2 cuya calidad como amplificador separador de alta velocidad, ha podido ser comprobada en reproductores de CD de superaudio y amplificadores de alta gama.

Disfrute de una alta velocidad y de gran calidad de sonido igual a la ofrecida por equipos de alta gama.

Incorpora un convertidor D/A avanzado de lógica Cirrus, CS4392

La unidad adopta la tecnología CS4392 que corresponde a un convertidor D/A de lógica Cirrus de 192kHz/24 bit, el elemento más importante en la determinación de la calidad del sonido y el mismo que está tan altamente valorado en el reproductor de CD de superaudio de Marantz. El conversor Cirrus Logic es un dispositivo de alta calidad que soporta contenidos de DVD-Audio.

(Este modelo sólo es adecuado para la reproducción de CDs de audio o archivos MP3/WMA)

Función Audio EX

El modo Audio EX que permite el ajuste de control del tono, la salida digital de señal y la desactivación de la función de pantalla, se ofrece para poder disfrutar de la más alta calidad de sonido (ícono página 14).

Circuito de auriculares de alta calidad

El circuito de auriculares de alta calidad incorpora un amplificador separador de alta velocidad que permite escuchar por los auriculares una reproducción de sonido de alta calidad por la noche o en situaciones similares.

Soporta la reproducción de archivos MP3 y WMA

Los archivos MP3 y WMA que hayan sido grabados en discos CD-R o CD-RW pueden reproducirse en este reproductor de CDs (ícono página 17).

Función de control de tono (CDs de audio solamente)

La función "control de tono" permite variar la velocidad de reproducción (tono) en ± 12 pasos (ícono página 14).

Función de repetición rápida (CDs de audio solamente)

Con una simple operación, la función de reproducción rápida "quick replay" permite mover la reproducción desde la posición actual de vuelta hasta el tiempo equivalente al ajuste (margen de ajuste: 5 a 60 segundos) y allí reanudar de la reproducción.

Esta función hace posible regresar a una parte de la pista que ya fue reproducida de tal forma que pueda ser escuchada de nuevo (ícono página 16).

Soporta la visualización de CD-Texto

El CD-texto es una extensión del estándar existente de CD de audio que permite guardar en un CD de audio información de texto, tal como el nombre del artista, el título del álbum y los títulos de las canciones.

Este tipo de CDs llevan alguno de los siguientes logos.



La información de texto se graba en las partes no ocupadas de los CDs de audio convencionales.

Este reproductor de CD permite la lectura de la información de texto guardada en un CD con CD-texto (texto alfanumérico en inglés solamente).

Precauciones al manipular

• Antes de encender el aparato

Vuelva a comprobar que las conexiones son correctas y que los cables están en buen estado.

- Cuando vaya a viajar o si no va a estar en su domicilio durante un tiempo, no olvide desenchufar el cable de suministro eléctrico.

• Ventile suficientemente el lugar de instalación

Si se deja la unidad en una habitación llena de humo de cigarro, etc., durante largos periodos de tiempo, la superficie del lector óptico podría ensuciarse, lo que ocasionaría que no pueda leer las señales correctamente.

• Acerca de la condensación

Cuando hay grandes diferencias de temperatura entre el interior de la unidad y el entorno, se podría formar condensación (rocío) en las piezas de la unidad, lo que perjudicaría el funcionamiento de la unidad.

Si esto ocurriera, apague la unidad una o dos horas y espere a que la diferencia de temperatura se reduzca antes de volver a utilizarla.

• Precauciones en el uso de teléfonos móviles

La utilización de un móvil cerca de la unidad podría provocar ruido. Si ocurriera, aleje el teléfono móvil mientras la unidad esté en uso.

• Movimiento de la unidad

Apague la unidad y desenchufe el cable de suministro eléctrico de la red eléctrica.

Después, desconecte los cables de conexión a otras unidades del sistema, antes de moverlas.

Discos

Discos que se pueden reproducir en este aparato

1 CDs de música

Los discos marcados correctamente con el logotipo pueden reproducirse sin problemas en esta unidad.



2 CD-R/CD-RW

NOTA

- Sin embargo tenga en cuenta que los discos con formas especiales (discos en forma de corazón, discos octagonales, etc.) no se pueden reproducir. No intente reproducirlos, puesto que podría dañarse el aparato.
- Algunos discos y algunos formatos de grabación podrían no reproducirse.
- Discos no finalizados no pueden ser reproducidos.



※ ¿Qué es la finalización de un disco?

La finalización es el proceso que hace que los discos grabados CD-R/ CD-RW puedan reproducirse en reproductores compatibles.

Manipulación de los discos



No toque la superficie de grabación.

Carga de discos

- Ponga el disco con la cara de la etiqueta hacia arriba.
- La bandeja para discos debe estar totalmente abierta antes de poner el disco.
- Ponga los discos en horizontal. Los discos de 12 cm de diámetro se colocan en la bandeja exterior (Figura 1) y los discos de 8 cm en la guía interior de la bandeja (Figura 2).



Figura 1



Figura 2

- Ponga los discos de 8 cm en la guía interior de la bandeja, sin adaptadores.

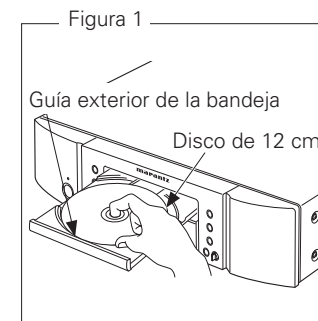
NOTA

- Si coloca un disco DVD u otros que no se pueden reproducir en esta unidad en la bandeja, la bandeja no se abre/cierra en aproximadamente 1 minuto. Cuando esto suceda, pulse ▲ después de que "Error" aparezca en pantalla.
- Si coloca un disco que contenga ficheros que no sean MP3 o WMA, "No File" aparecerá en pantalla.

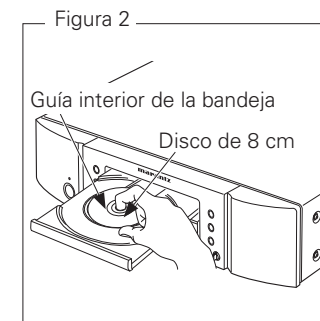
Precauciones al introducir los discos

- Introduzca sólo un disco cada vez. Si pone dos o más discos simultáneamente, podría dañar la unidad y rayar los discos.
- No utilice discos con fisuras o abombados ni discos pegados con cinta adhesiva, etc.
- No introduzca discos que tengan una parte adhesiva (de las etiquetas, celofán, etc.) expuesta, ni discos con restos de que se le han despegado las etiquetas que pudieran tener. Si lo hace, los discos podrían quedarse adheridos al interior del reproductor y ocasionar daños en la unidad.

Precauciones al manipular

- No deje sus huellas ni manche los discos con ninguna sustancia.
- Tenga un especial cuidado para no rayar los discos al sacarlos de las fundas.
- No doble ni caliente los discos.
- No agrande el orificio central.
- No escriba en la cara de la etiqueta (impresa) con bolígrafos, lápices, etc., ni le pegue etiquetas nuevas a los discos.
- Es posible que se acumulen gotas de agua sobre los discos, si se llevan rápidamente de un sitio frío (el exterior, por ejemplo) a un lugar cálido. No intente secarlas con un secador de aire caliente, por ejemplo.

Precauciones al guardar los discos

- No olvide sacar los discos de la unidad después de usarlos.
- Guarde siempre los discos en sus fundas para protegerlos del polvo, arañazos, abombamientos, etc.
- No guarde discos en los siguientes sitios:
 1. Lugares expuestos a la luz directa del sol, durante mucho tiempo
 2. Lugares con polvo o humedad
 3. Lugares expuestos a altas temperaturas debido a aparatos de calefacción, etc.

Limpieza de los discos

- Si hay huellas de dedos o restos de impurezas en los discos, límpielos antes de usarlos. Las huellas y la suciedad pueden afectar a la calidad del sonido y ocasionar interrupciones en la reproducción.
- Utilice un juego de limpieza de venta en comercios o un paño suave para limpiar la superficie de los discos.

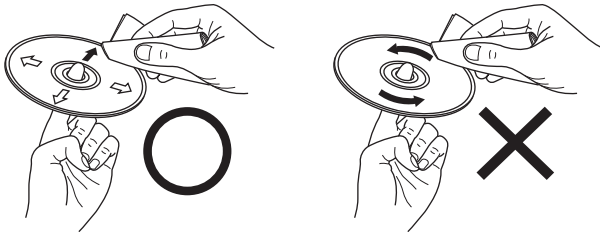

Pase suavemente un paño sobre el disco, desde el interior hacia el exterior.

No mueva el paño en movimientos circulares.

NOTA

No utilice pulverizadores para discos, ni productos antiestáticos, bencenos, disolventes ni otros productos agresivos.

Acerca del mando a distancia

Colocación de las pilas

- ① Quite la cubierta trasera del mando a distancia.
- ② Coloque dos pilas R03/AAA en el compartimiento de las pilas en la dirección indicada.

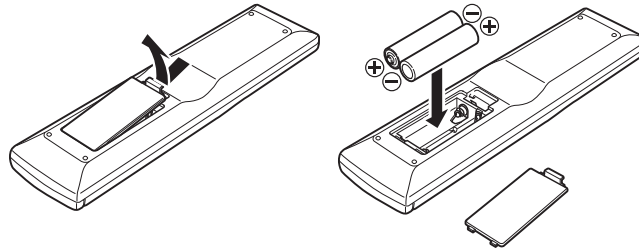

- ③ Coloque nuevamente la cubierta trasera.

NOTA

- Si el mando a distancia no funciona ni siquiera a corta distancia de la unidad, póngale pilas nuevas.
- Las pilas que se entregan sólo sirven para comprobar que la unidad funciona.
- Cuando introduzca las pilas, asegúrese de hacerlo en la posición correcta. Para ello, fijese en las marcas “+” y “-” del compartimiento de las pilas.
- Para evitar dañar el mando a distancia y que se produzcan fugas de líquido de las pilas:
 - No mezcle pilas nuevas con viejas.
 - No utilice dos tipos de pilas diferentes.
 - No intente cargar las pilas secas.
 - No cortocircuite, desmonte ni caliente las pilas. No las tire al fuego.
 - No coloque las pilas en un lugar expuesto a la luz directa del sol o donde la temperatura sea extremadamente alta, como cerca de una calefacción.
- Si se producen fugas del líquido de las pilas, limpie cuidadosamente el líquido del interior del compartimiento de las pilas y ponga pilas nuevas.
- Retire las pilas del mando a distancia si no se va a usar durante mucho tiempo.
- Las pilas usadas deben desecharse de acuerdo a las regulaciones locales concernientes al desecho de pilas.

Alcance del mando a distancia

Para usar el mando a distancia, dirijalo hacia el sensor situado en la unidad.

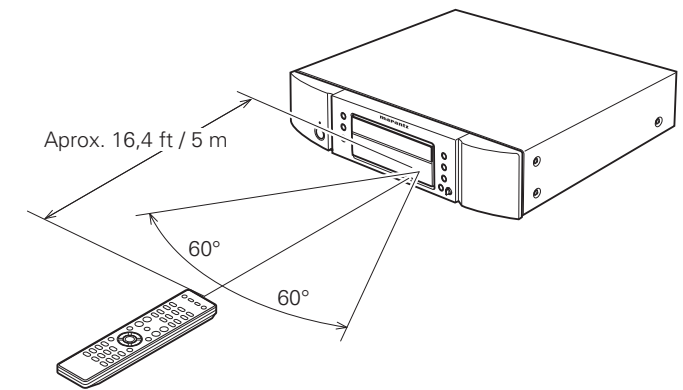

NOTA

Es posible que la unidad o el mando a distancia no funcionen correctamente si se deja el sensor del mando a distancia expuesto a la luz directa del sol, una luz artificial intensa, de un fluorescente con inversor o luz infrarroja.

Nombres y funciones de las piezas

Para obtener información sobre los botones que no se explican aquí, vaya a la página que se indica entre paréntesis ().

Panel delantero

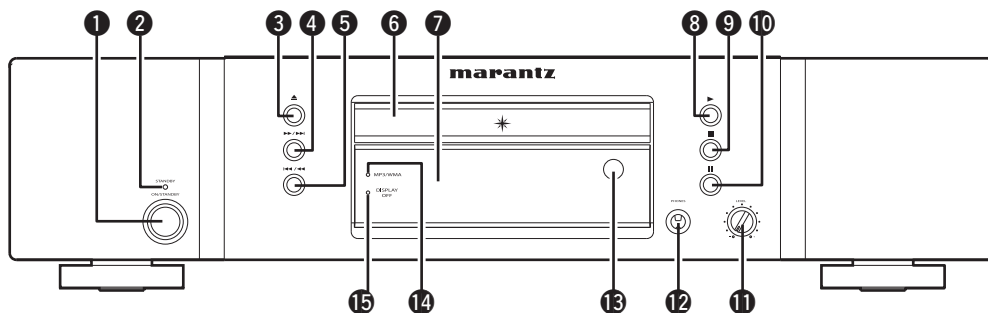

- 1 Interruptor de funcionamiento (ON/STANDBY)** (8)
- 2 Indicador de alimentación** (8)
La luz de dos colores indica el estado operativo del reproductor de CD de la siguiente manera:
 - Encendido Apagar
 - En espera Rojo
- 3 Botón de apertura y cierre de la bandeja de discos (▲)** (8)
- 4 Botón de avance rápido/salto hacia adelante (▶▶, ▶▶▶)** (8)
- 5 Botón de retroceso rápido/salto de retroceso (◀◀, ◀◀◀)** (8)
- 6 Bandeja de discos** (8)
- 7 Pantalla** (5)
- 8 Botón de reproducción (▶)** (8)
- 9 Botón de selección de parada (■)** (8)
- 10 Botón de pausa (||)** (8)
- 11 Perilla de control del volumen de los auriculares (LEVEL)** (10)
- 12 Toma de auriculares (PHONES)** (10)
- 13 Sensor de mando a distancia** (4)
- 14 Indicador MP3/WMA** (18)
- 15 Indicador DISPLAY OFF** (9)

Pantalla

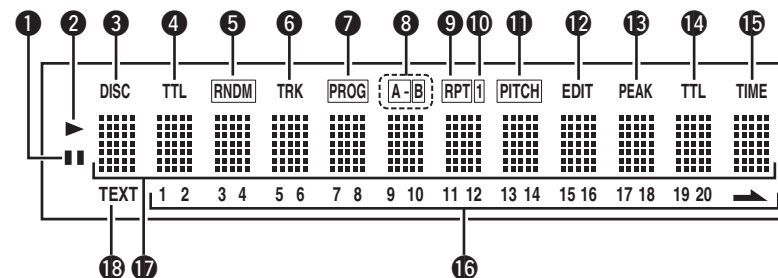

- 1 Indicador de pausa (||)**
Se enciende cuando la reproducción esté en pausa.
- 2 Indicador de reproducción (▶)**
This lights during play.
- 3 Indicador de disco (DISC)**
Parpadea durante la lectura del índice (TOC) del disco.
- 4 Indicador del número total de pistas (TTL)**
Se ilumina cuando el número total de pistas grabadas en el CD aparece en pantalla.
- 5 Indicador de reproducción en orden aleatorio (RNDM)**
Se enciende durante la reproducción aleatoria.
- 6 Indicador de pista (TRK)**
Se ilumina cuando el número de la pista que se está reproduciendo aparece en pantalla.
- 7 Indicador de programa (PROG)**
Se enciende durante la reproducción programada.
- 8 Indicador de repetición A-B (A-B)**
This lights during A-B repeat play.
- 9 Indicador de repetición (RPT)**
Se enciende o parpadea cuando la reproducción está ajustada en REPEAT.
- 10 Indicador de repetición de 1 pista (1)**
Se enciende durante la reproducción repetida de una pista
- 11 Pitch indicador del tono del sonido (PITCH)**
Se enciende cuando la función de control de tono está establecida y activada.
- 12 Indicador de edición (EDIT)**
Se ilumina durante el modo de edición.
- 13 Indicador de pico (PEAK)**
Este indicador se enciende durante la búsqueda y la reproducción de los niveles sonoros máximos.
- 14 Indicador de tiempo total (TTL)**
Se ilumina cuando aparecen en pantalla el tiempo restante total o el tiempo total del programa.
- 15 Indicador de hora (TIME)**
Se enciende mientras aparezca en pantalla el tiempo transcurrido o cualquier otro tiempo.
- 16 Calendario musical (1 - 20, ➡)**
Le indica los números de las pistas grabadas en el disco, los números de las pistas que todavía faltan de reproducir y los números de las pistas programadas para la reproducción programada. (CD de audio solamente)
- 17 Pantalla de información**
Este indicador se enciende durante la búsqueda y la reproducción de los niveles sonoros máximos.
- 18 Indicador de texto (TEXT)**
Esto se ilumina cuando haya introducido un disco que contenga CD-TEXT.

Panel trasero

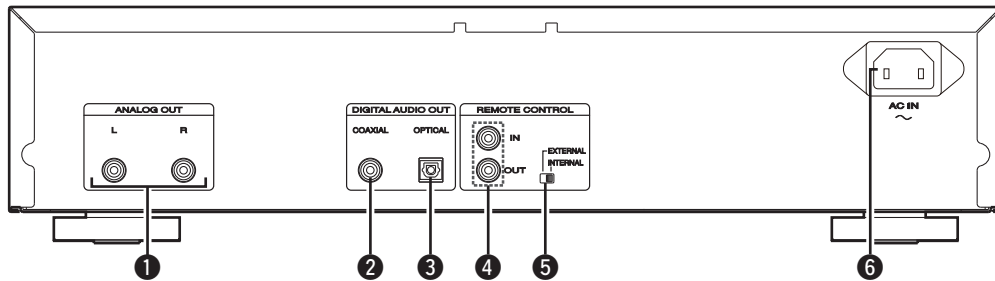

- 1 Conectores ANALOG OUT..... (7)
- 2 Conector DIGITAL OUT OPTICAL..... (12)
- 3 Conector DIGITAL OUT COAXIAL..... (12)
- 4 Conectores REMOTE CONTROL IN / OUT..... (12)
- 5 Interruptor EXTERNAL/INTERNAL..... (12)
- 6 Toma de AC (AC IN)..... (7)

Mando a distancia

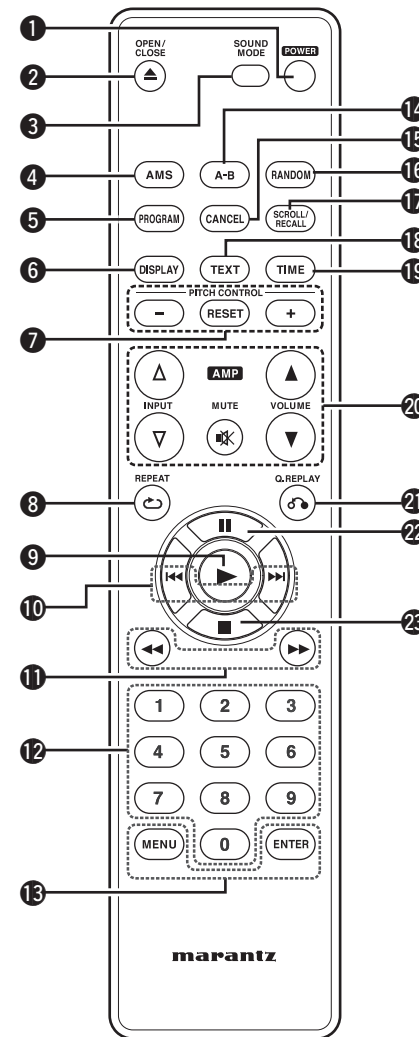

- 1 Botón POWER..... (8)
- 2 Botón OPEN/CLOSE (▲)..... (8)
- 3 Botón SOUND MODE..... (14)
- 4 Botón escaneo musical automático (AMS)..... (11, 19)
- 5 Botón PROGRAM..... (13)
- 6 Botón DISPLAY..... (9)
- 7 Botones disminución/reinicialización/aumento del control de tono (-/RESET/+)..... (14)
- 8 Botón REPEAT..... (10, 18)
- 9 Botón de reproducción (▶)..... (8)
- 10 Botones salto de pista (◀◀, ▶▶)..... (8, 9)
- 11 Botones búsqueda (◀◀, ▶▶)..... (8, 9)
- 12 Botones numéricos (0 - 9)..... (9)
- 13 Botón MENU, ENTER..... (14)
- 14 Botón repetición A-B (A-B)..... (10, 18)
- 15 Botón CANCEL..... (13)
- 16 Botón RANDOM..... (11, 19)
- 17 Botón SCROLL/RECALL..... (13)
- 18 Botón TEXT..... (9, 18)
- 19 Botón TIME..... (9)
- 20 Botones de manejo del amplificador
Botón volumen (▲, ▼)
Botón entrada (△, ▽)
Botón MUTE
- 21 Botón Q. REPLAY..... (16)
- 22 Botón de pausa (⏸)..... (8)
- 23 Botón de selección de parada (■)..... (8)



- El mando a distancia también puede usarse con amplificadores Marantz.
- Al utilizarlo, consulte también las instrucciones de funcionamiento de los otros dispositivos.

NOTA

Puede que no funcione con algunos productos.

Addendum Sheet

ENGLISH

(page 6)

Part names and functions

Rear panel

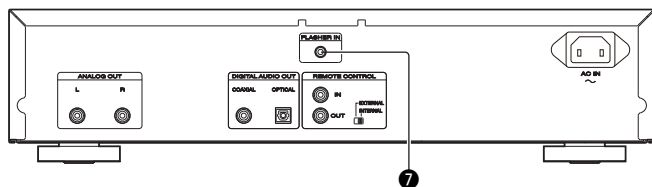

7 Flasher input connector

(page 12) Advanced connections

Flasher input connector

- This is used to control this unit using a keypad from another room. Set this switch to "EXT."
- If a flasher input connector is to be used, do not use the remote control input connector.

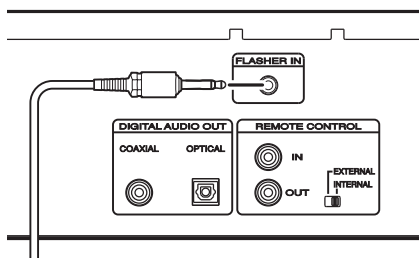

FRANÇAIS

(page 6)

Nomenclature des pièces et des fonctions

Panneau arrière

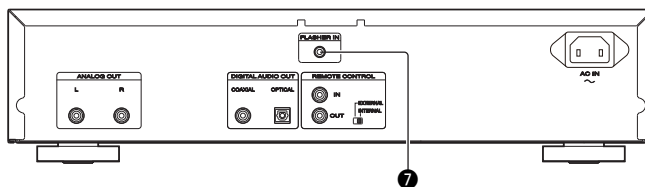

7 Connecteur d'entrée lumière clignotante

(page 12) Connexions avancées

Connecteur d'entrée lumière clignotante

- Utilisé pour contrôler cet appareil à partir d'une télécommande située dans une autre pièce. Réglez le commutateur sur "EXT."
- Si un connecteur d'entrée lumière clignotante doit être utilisé, n'utilisez pas le connecteur d'entrée télécommande.

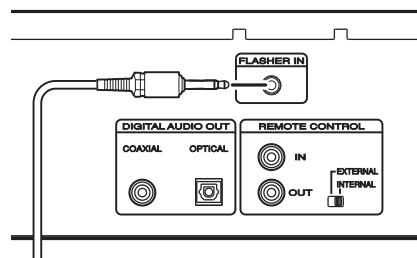

ESPAÑOL

(página 6)

Nombres y funciones de las piezas

Panel trasero

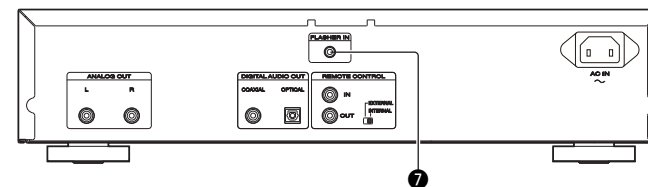

7 Conector de entrada del destellador

(página 12) Conexiones avanzadas

Conector de entrada del destellador

- Se utiliza para controlar esta unidad por medio de un teclado situado en otra habitación. Ajuste este interruptor a la posición "EXT".
- Si se utiliza un conector de entrada de destellador, no utilice el conector de entrada del control remoto.

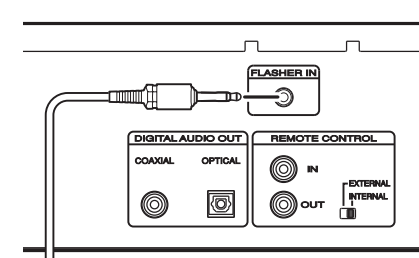

Conexiones básicas

NOTA

- No enchufe el cable de suministro eléctrico hasta haber realizado todas las demás conexiones.
- Al hacer las conexiones, consulte los manuales de uso de los demás componentes.
- Inserte las tomas de forma segura. Si las conexiones están flojas se generarán ruidos.
- No olvide conectar los canales izquierdo y derecho correctamente (izquierdo con izquierdo, derecho con derecho).
- No junte los cables de alimentación con los de las conexiones. Si están juntos se puede producir un ruido o un zumbido.
- No conecte el aparato a los conectores de entrada PHONO del amplificador.

Preparativos

Cables para las conexiones

Seleccione los cables en función del equipo que se va a conectar.

Cables de audio

Conexiones analógicas (estéreo)



Cable de audio (incluido)

Conexiones analógicas

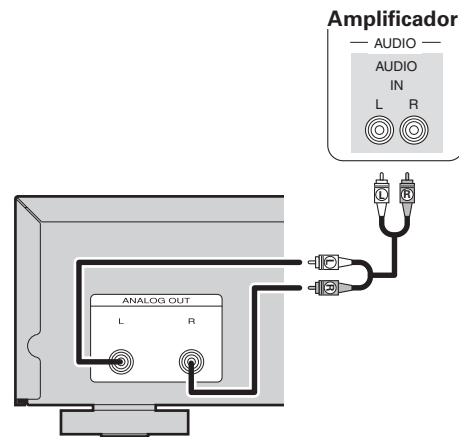

Conexión del cable de suministro eléctrico

No conecte el cable de alimentación hasta que se hayan completado todas las conexiones.

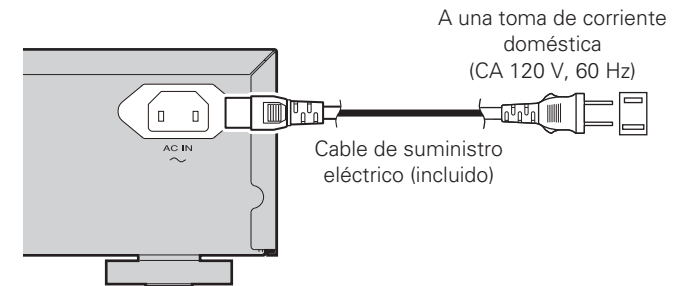

NOTA

- Introduzca bien los enchufes. Las conexiones mal hechas harán que se produzca ruido.
- No desenchufe el cable de suministro eléctrico cuando el aparato esté en funcionamiento.
- No use un cable de alimentación que no sea el cable suministrado con esta unidad.

Operaciones básicas

Símbolos empleados para indicar los botones en este manual

- Botón de la unidad principal y el mando a distancia → **BOTÓN**
- Botón de la unidad principal → **<BOTÓN>**
- Botón del mando a distancia → **[BOTÓN]**

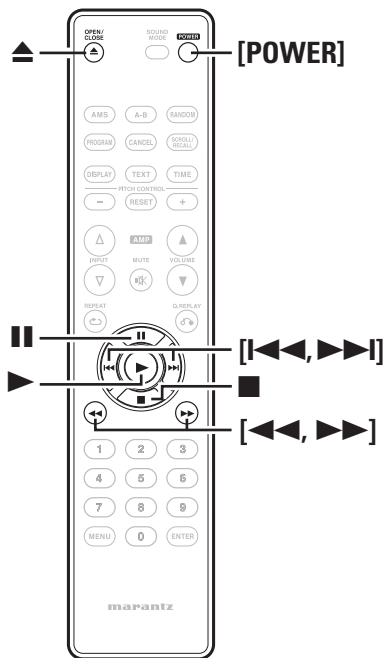
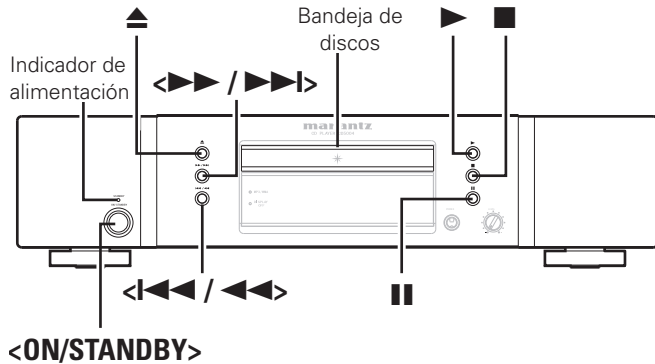

Preparativos

Encendido del aparato

Pulse **<ON/STANDBY>** o **[POWER]**.

La unidad se enciende y el indicador de encendido se apaga.

Modo de espera

Pulse **<ON/STANDBY>** o **[POWER]**.

Al fijar la alimentación en modo de espera, el indicador de encendido se enciende.



Antes de poner el aparato en modo de espera, asegúrese de que la bandeja del disco esté completamente cerrada.

NOTA

- No fuerce la bandeja para introducirla con la mano mientras el aparato está en modo de espera. Esto podría causar un problema.
- Aun cuando el aparato esté en modo de espera, en algunos circuitos todavía queda corriente eléctrica. Si no tiene intención de utilizar la unidad durante un período prolongado de tiempo, desconecte el cable de alimentación de la toma de corriente doméstica.

Reproducción de CD

1 Inserte un disco.

- Para abrir o cerrar la bandeja de discos, pulse ▲.
- Puede cerrar la bandeja del disco pulsando ▶.

2 Pulse ▶.

- El indicador "▶" se enciende y se reproduce el disco.
- Después de reproducir todas las pistas grabadas en el disco, la unidad detiene automáticamente la reproducción.

Parada de la reproducción

Pulse ■.

Interrupción temporal de la reproducción

Pulse ■■.

- Se enciende el indicador "■■".
- Para reiniciar la reproducción, pulse ▶ o ■■.

Avance y retroceso rápidos (Búsquedas)

[Uso de los botones de la unidad principal]

Durante la reproducción, mantenga pulsado <◀◀◀/▶▶▶> o <▶▶▶/▶▶▶>.

- Cuando quite el dedo del botón, se reanuda la reproducción normal.
- Cuando se reanuda la reproducción normal después de la búsqueda, el sonido puede interrumpirse momentáneamente.

[Uso de los botones del mando a distancia]

Durante la reproducción, mantenga pulsado [◀◀◀] o [▶▶▶].

- Cuando quite el dedo del botón, se reanuda la reproducción normal.
- Cuando se reanuda la reproducción normal después de la búsqueda, el sonido puede interrumpirse momentáneamente.

Símbolos empleados para indicar los botones en este manual

Botón de la unidad principal y el mando a distancia → **BOTÓN**
 Botón de la unidad principal → **<BOTÓN>**
 Botón del mando a distancia → **[BOTÓN]**

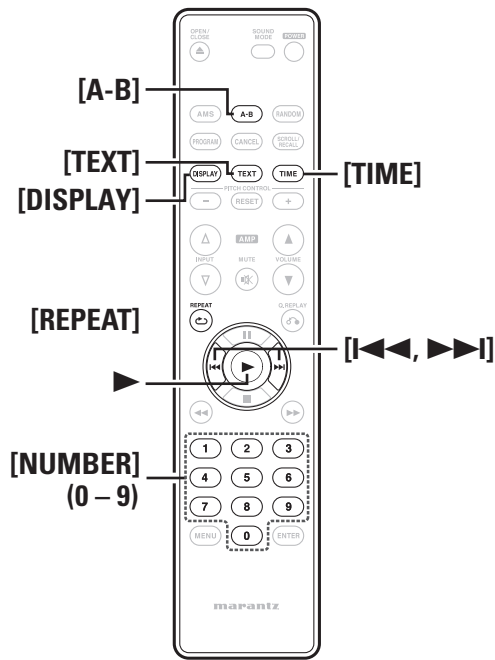
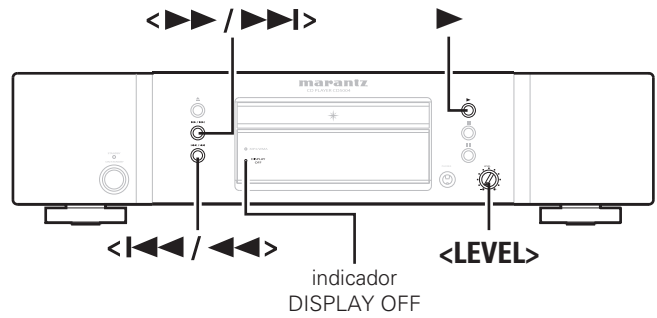

Reproducción de CD

Ir al principio de las pistas (Omisión de pistas)

[Uso de los botones de la unidad principal]
 Durante la reproducción, mantenga pulsado **<I<<</<<<>>>>** o **<>>>/>>>>**.
 • La unidad omitirá tantas pistas como veces se pulse el botón
 • Al pulsar **<I<<</<<<>>>>** una vez, la reproducción se reiniciará desde el principio de la pista actual.

[Uso de los botones del mando a distancia]
 Durante la reproducción, mantenga pulsado **[<<<<]** o **[>>>>]**.
 • La unidad omitirá tantas pistas como veces se pulse el botón
 • Al pulsar **[<<<<]** una vez, la reproducción se reiniciará desde el principio de la pista actual.

Para reproducir la pista deseada (Búsqueda directa)

Pulse **[NUMBER] (0-9)** para seleccionar la pista.
[Ejemplo] : Track 4 : Pulse el número **[4]** para seleccionar la pista n.º 4.
[Ejemplo] : Track 12 : Pulse los números **[1]** y **[2]** consecutivamente para seleccionar la pista n.º 12.



El número que introduzca queda ajustado tras aproximadamente 1,5 segundos después de pulsar los botones numéricos. Para introducir un número de dos dígitos, asegúrese de pulsar los dos botones de dos números, uno inmediatamente después del otro.

Apagado de la pantalla

Pulse **[DISPLAY]**.
 El indicador DISPLAY OFF se ilumina y la información de la pantalla desaparece.

NOTA

Durante el modo de parada, la información de la pantalla no desaparece. La información desaparece únicamente durante la reproducción.

Cambio de la visualización de la hora

Pulse **[TIME]**.
 • Cada vez que se pulse **[TIME]**, la pantalla cambiará de la forma siguiente.

Visualización de texto

El indicador "TEXT" se ilumina cuando se carga un disco de CD-Text.
 • Cuando se pulsa **[TEXT]**, se muestra la información almacenada en un disco CD-Text.
 • Esta unidad puede visualizar hasta 64 caracteres de información de texto.

[Pantalla de reproducción]

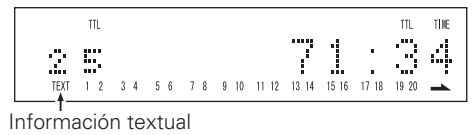

❑ Durante el modo de reproducción

Cada vez que se pulsa **[TEXT]** la pantalla cambia la información de texto siguiendo este orden.
 [Ejemplo] Mientras se está reproduciendo la tercera pista

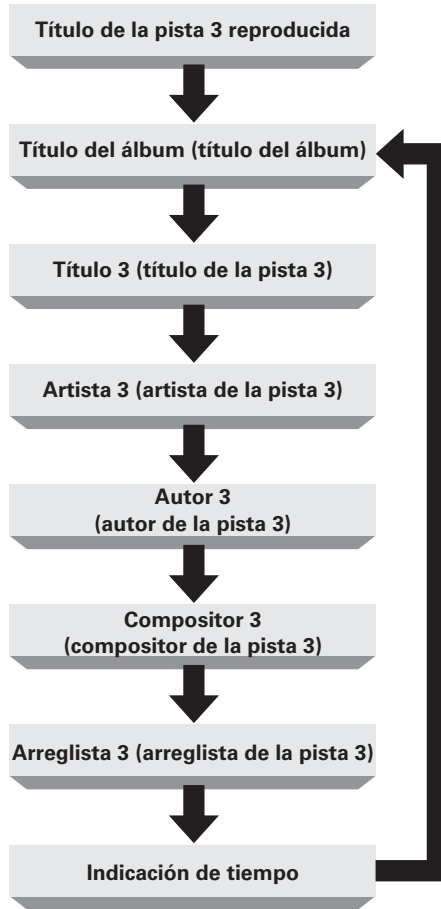

El tipo de información guardada en un disco CD-Text varía dependiendo de disco a disco. No se muestra información de texto si el disco no contiene información.

❑ Durante el modo de parada

Cada vez que se pulsa **[TEXT]** la pantalla cambia la información de texto siguiendo este orden.
 Si pulsa **▶** mientras se muestra el título de una pista, la reproducción comienza desde el principio de la pista actual.

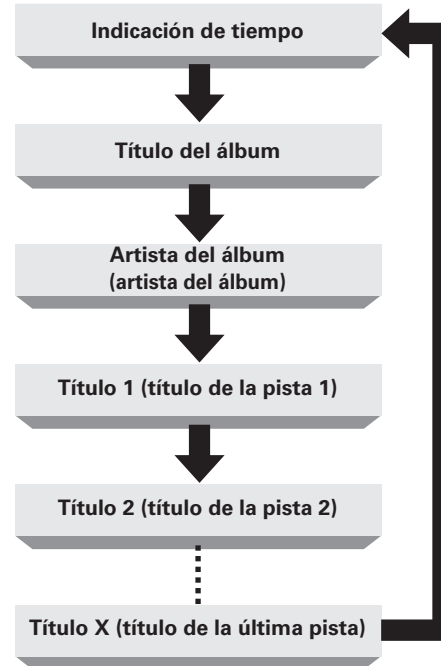

Uso de auriculares

Enchufe los auriculares a la toma de auriculares (PHONES).

Ajuste del volumen

Gire **<PHONES LEVEL>**.

NOTA

Para evitar pérdida de audición, no suba el volumen excesivamente cuando use los auriculares.

Reproducción continua (Repetición)

Pulse **[REPEAT]** para seleccionar el modo de repetición. Cada vez que se pulsa **[REPEAT]** la pantalla cambia los modos de repetición siguiendo este orden.

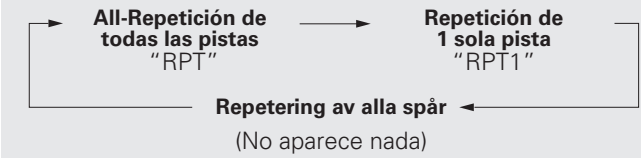

[Elementos seleccionables]

- All-Repetición de todas las pistas "RPT"** : Se reproducen todas las pistas repetidamente.
- Repetición de 1 sola pista "RPT1"** : Solamente se reproduce 1 pista repetidamente.
- Repeating av alla spår (No aparece nada)** : Se reanuda la reproducción normal.

Repetición de la reproducción entre dos puntos (Repetición A-B)

- 1** Durante la reproducción, pulse **[A-B]** en el punto de inicio deseado (A).
 Se enciende el indicador "A-" de la pantalla.
 - 2** Pulse **[A-B]** en el punto de finalización deseado (B).
 El indicador "B-" de la pantalla se ilumina y la parte seleccionada (del punto A al punto B) se reproduce repetidamente.
- Para detener la repetición de la reproducción A-B y reanudar la reproducción normal, pulse de nuevo **[A-B]**. Se apaga el indicador "A-B".



No puede utilizar la función de repetición de la reproducción A-B durante la reproducción aleatoria.

Símbolos empleados para indicar los botones en este manual

- Botón de la unidad principal y el mando a distancia → **BOTÓN**
- Botón de la unidad principal → **<BOTÓN>**
- Botón del mando a distancia → **[BOTÓN]**

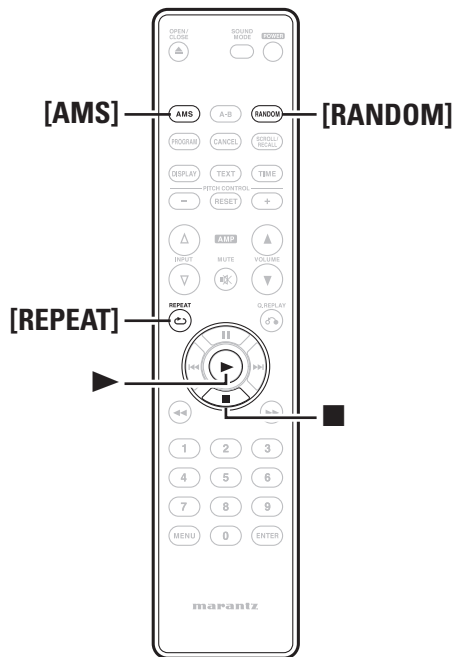
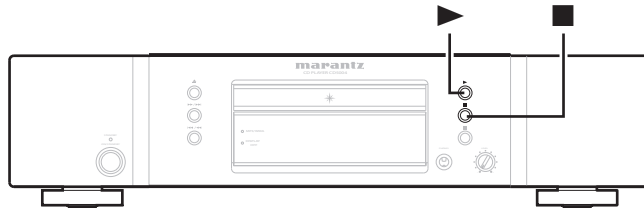

Reproducción en orden aleatorio (Reproducción aleatoria)

Durante la reproducción o el modo de parada, pulse [RANDOM].

El indicador de la pantalla "RNDM" se ilumina y comienza la reproducción aleatoria.

Cómo detener la reproducción aleatoria

Pulse ■ o [RANDOM] durante la reproducción aleatoria. El indicador "RNDM" de la pantalla desaparece.



Si pulsa [REPEAT] durante la reproducción aleatoria, la reproducción se realiza mediante el modo de repetición de una pista o el modo de repetición todas las pistas.

- Reproducción de todas las pistas: Después de que termine la sesión actual de la reproducción aleatoria, se inicia otra sesión usando un orden de pistas distinto. Esta operación se repite hasta que cancele el modo de repetición de todas las pistas.
- Repetición de 1 pista: Se reproducirá repetidamente la pista actual.

NOTA

- No es posible llevar a cabo la búsqueda directa durante la reproducción aleatoria.
- Se cancela el modo de reproducción aleatorio si selecciona la alimentación en modo de espera, si desconecta la alimentación, o abre la bandeja de discos.

Búsqueda de una pista específica (Reproducción AMS)

Se pueden reproducir todas las introducciones de las pistas, desde la primera pista en adelante, en secuencia. Esta función resulta útil cuando se busca una pista específica que desee escuchar. (Reproducción AMS: reproducción Auto Music Scan.)

1 Durante la reproducción o el modo de parada, pulse [AMS].

El indicador de reproducción "▶" de la pantalla parpadea y comienza la reproducción AMS.

2 Pulse [AMS] para ajustar el tiempo de reproducción.

- Cada vez que se pulsa [AMS] la pantalla cambia el tiempo de reproducción AMS siguiendo este orden.

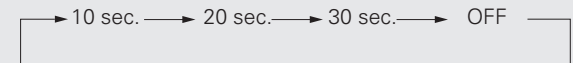

3 Cuando encuentre la pista que desea escuchar, pulse ▶.

El indicador de reproducción "▶" se ilumina y la reproducción normal se reanuda.

- Si pulsa [RANDOM] durante la reproducción AMS, el modo de reproducción AMS se cancela y se inicia la reproducción aleatoria.

Conexiones avanzadas

Preparativos

Cables para las conexiones

Seleccione los cables en función del equipo que se va a conectar.

Cables de audio

Conexiones digitales ópticas



Cable óptico (se venden por separado)

Conexiones digitales coaxiales



Cable digital coaxial (se venden por separado)

Conexión del mando a distancia



Cable del conector remoto (incluido)

Conexiones digitales

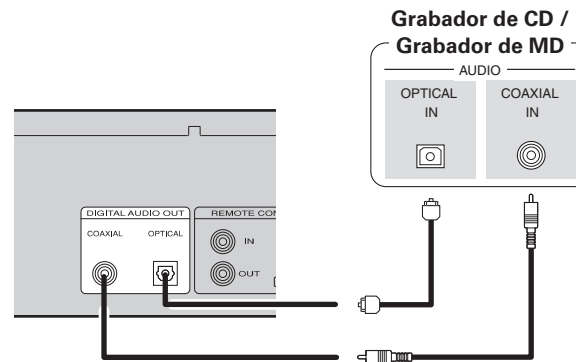

Al conectar el conector de salida digital óptico con un cable de transmisión óptico (se vende por separado)

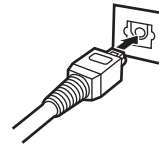

Haga coincidir las formas y luego introduzca el conector firmemente hasta dentro.

Conexión del mando a distancia

Quando utilice esta unidad conectada a un amplificador Marantz, esta unidad recibe señales de funcionamiento enviadas desde el amplificador y funciona en consecuencia.

Conexión

Use el cable de conexión remota que se suministra para conectar la terminal REMOTE CONTROL IN de esta unidad a la terminal REMOTE CONTROL OUT del amplificador.

Ajustes

Sitúe el interruptor de mando a distancia en el panel posterior de esta unidad en "EXTERNAL" para utilizar esta función.

- Esta opción deshabilitará la recepción del sensor remoto de esta unidad.
- Para operar la unidad, apunte el mando a distancia hacia el sensor remoto del amplificador.



Para usar esta unidad sin conectarla al amplificador, ponga el interruptor de control remoto en "INTERNAL".

La unidad

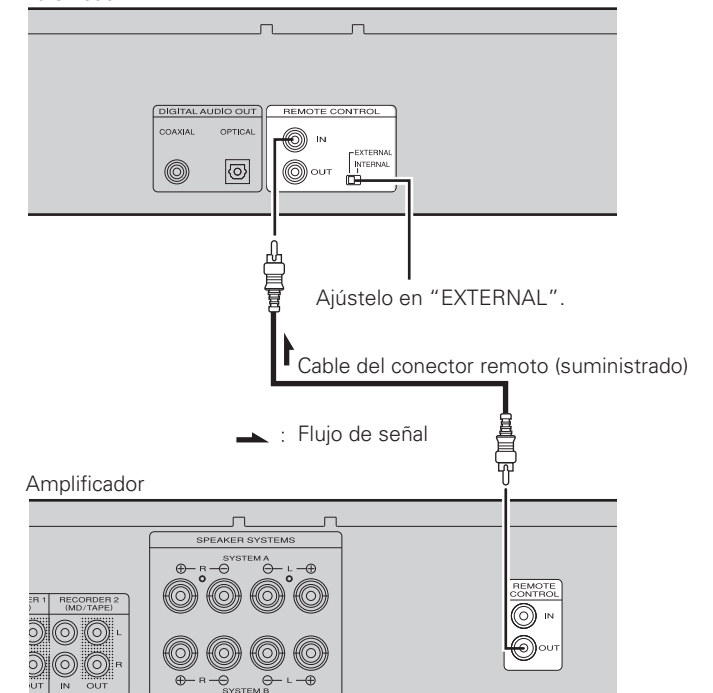

Operaciones avanzadas

Símbolos empleados para indicar los botones en este manual

- Botón de la unidad principal y el mando a distancia → **BOTÓN**
- Botón de la unidad principal → **<BOTÓN>**
- Botón del mando a distancia → **[BOTÓN]**

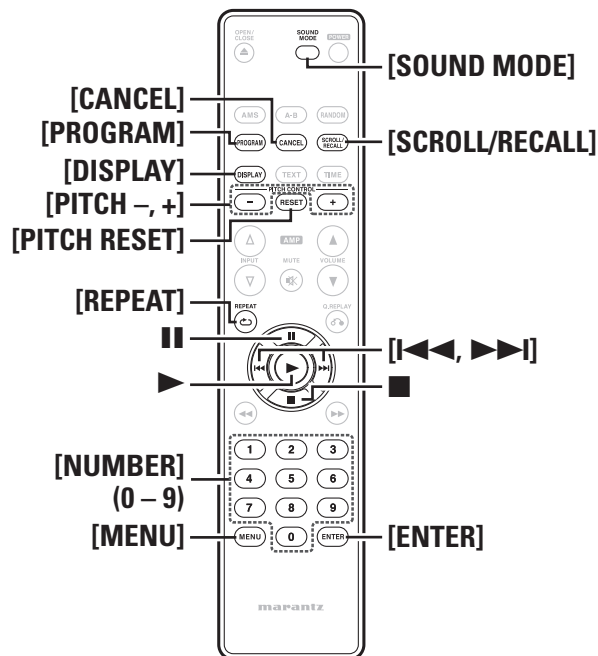
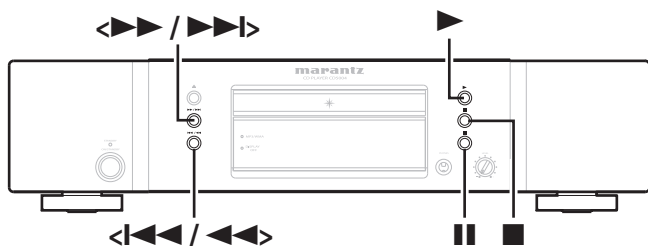

Reproducción de las pistas en el orden deseado (Reproducción de programa)

1 Durante el modo de parada, pulse **[PROGRAM]**.

- Verá aparecer "Program" en la pantalla y se iniciará el modo de reproducción del programa.
- El indicador "PROG" parpadea.

2 Use **[NUMBER] (0 – 9)** o **[◀◀, ▶▶]** o **<◀◀/▶▶**, **▶▶/▶▶** para seleccionar las pistas que desea programar.

[Ejemplo]
Para programar las pistas 3 y 12 que se reproducirán en ese orden, pulse **[3]**, **[1]**, y **[2]** uno tras otro.

3 Pulse **▶**.
La reproducción se inicia en el orden programado.



El número que introduzca queda ajustado tras aproximadamente 1,5 segundos después de pulsar los botones numéricos. Para introducir un número de dos dígitos, asegúrese de pulsar los dos botones de dos números, uno inmediatamente después del otro.

Reproducción saltando pistas no deseadas (Eliminación del programa de reproducción)

1 Después de pulsar **[PROGRAM]** durante el modo de parada, pulse **[CANCEL]**.

- Verá aparecer "Delete Prog." en la pantalla y se iniciará el modo de reproducción del programa.
- El indicador "PROG" parpadea.

2 Use **[NUMBER] (0 – 9)** o **[◀◀, ▶▶]** o **<◀◀/▶▶**, **▶▶/▶▶** para seleccionar las pistas que desea saltar.

[Ejemplo]
Para programar las pistas 3 y 12 para escucharlas en ese orden: Pulse **[3]**, **[1]**, y **[2]**.

3 Pulse **▶**.
Se saltan las pistas seleccionadas cuando se reproduce el disco.



El número que introduzca queda ajustado tras aproximadamente 1,5 segundos después de pulsar los botones numéricos. Para introducir un número de dos dígitos, asegúrese de pulsar los dos botones de dos números, uno inmediatamente después del otro.

Comprobación del orden de reproducción de las pistas programadas

- Pulse **[SCROLL/RECALL]**.
- Durante la reproducción del programa: Muestra los números de pista en el orden programado.
 - Durante la eliminación del programa de reproducción: Muestra los números de pista borrados en el orden programado.

Adición de pistas para la reproducción de programa

- Durante el modo de reproducción o parada, pulse **[PROGRAM]**.
- Cuando parpadee el indicador "PROG" seleccione las pistas que desea añadir a la reproducción del programa.

Cancelación de una pista del programa de reproducción

- En el modo de parada, pulse **[SCROLL/RECALL]**.
Pulse **[SCROLL/RECALL]** para que aparezca la pista que desea eliminar y pulse **[CANCEL]**.

Eliminación de todas las pistas programadas

- Durante la reproducción del programa, pulse dos veces **■**.
Durante el modo de parada, pulse **■** una vez.



- En cada programa de reproducción puede indicar hasta 30 pistas. Puede cancelar los programas con todas las pistas de una sola vez.
- Si pulsa **[REPEAT]** durante la reproducción del programa o la eliminación del programa de reproducción, se reproducen repetidamente las pistas programadas en el modo de repetición seleccionado (repetición de 1 pista o repetición de todas las pistas).
- Durante la repetición de 1 pista: se reproducirá repetidamente la pista actual.
- Durante la repetición de todas las pistas: después de que termine la sesión actual de la reproducción de programa, las pistas se reproducen repetidamente desde la primera pista programada. Esta operación se repite hasta que cancele el modo de repetición de todas las pistas.

NOTA

- No es posible la reproducción programada con ficheros MP3 ni WMA.
- Se cancela el modo de reproducción de programa si selecciona la alimentación en modo de espera, si desconecta la alimentación, o abre la bandeja de discos.

Reproducción a diferentes velocidades (Función de control de tono variable)

Puede utilizar la función de control de tono para reproducir CD de música (CD-DA) a una velocidad diferente (tono) durante la reproducción.

Aumento de la velocidad de reproducción

Pulse **[PITCH+]**.

- El indicador "PITCH" se iluminará y la velocidad de reproducción aumentará con cada pulsación del botón (máx +12).

Reducción de la velocidad de reproducción

Pulse **[PITCH-]**.

- El indicador "PITCH" se iluminará y la velocidad de reproducción disminuirá con cada pulsación del botón (mín -12).

Para que la velocidad recupere la velocidad normal

Pulse **[PITCH RESET]**.

- El indicador "PITCH" se apaga y "Pitch: 0" aparece en la pantalla principal.
- Pulse **[PITCH RESET]** de nuevo para restaurar la configuración original de velocidad de la reproducción.

NOTA

- La función de control de tono sólo se activa cuando el modo EX de audio está en "Audio EX OFF" (página 14).
- No es posible la reproducción programada con ficheros MP3 ni WMA.

Configuración de un sonido de mayor calidad (Función Audio EX)

Puede utilizar la función Audio EX para establecer mayor calidad de sonido.

Durante el modo de parada, pulse [SOUND MODE].

- Cada vez que se pulsa **[SOUND MODE]** la pantalla cambia los modos de sonido siguiendo este orden.

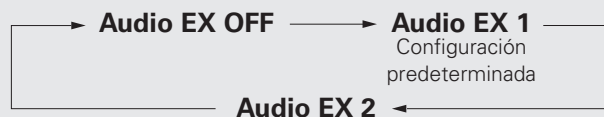

Modo de sonido	Control del tono	Salida digital de señal	Pantalla
Audio EX OFF:	Habilitar	Disponible *1 *2	Activado
Audio EX 1: Reproduce un sonido de calidad superior al modo "Audio EX OFF".	Deshabilitar	Disponible *2	Activado
Audio EX 2: Reproduce la salida analógica de audio utilizando la más alta calidad de sonido.	Deshabilitar	No disponible	Desactivado (durante la reproducción) *3

(*1) Las señales digitales se emiten únicamente cuando la configuración de control de tono es "Pitch: 0".

(*2) La configuración "Digital Out" del menú (página 16) anula el ajuste Audio EX.

(*3) Cuando pulsa **[DISPLAY]**, la pantalla se enciende durante unos 3 segundos.

Realizar ajustes de menú

Puede configurar las siguientes funciones. Para más información, consulte la página indicada entre paréntesis ().

- Peak (Búsqueda del nivel pico)** (página 15)
- Edit (Modo de edición)** (página 15)
- MP3/WMA Mode (Ajuste del modo de reproducción de archivos)** (página 16)
- Digital Out (Ajuste de salida de audio digital)** (página 16)
- Reproducción rápida (Reproducción de repetición rápida)** (página 16)
- Modo de espera automático (Modo de espera automático)** (página 16)

1 Durante el modo de parada, pulse **[MENU]**.

2 Pulse **■** o **||** para seleccionar la opción de menú que desea establecer.

3 Pulse **[ENTER]**.

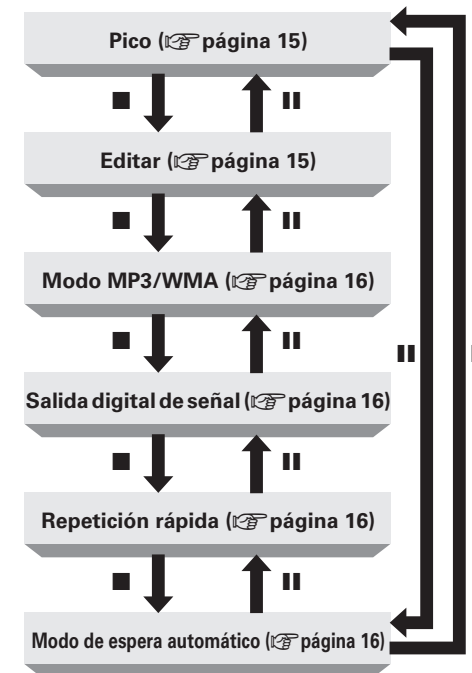

Símbolos empleados para indicar los botones en este manual

- Botón de la unidad principal y el mando a distancia → **BOTÓN**
- Botón de la unidad principal → **<BOTÓN>**
- Botón del mando a distancia → **[BOTÓN]**

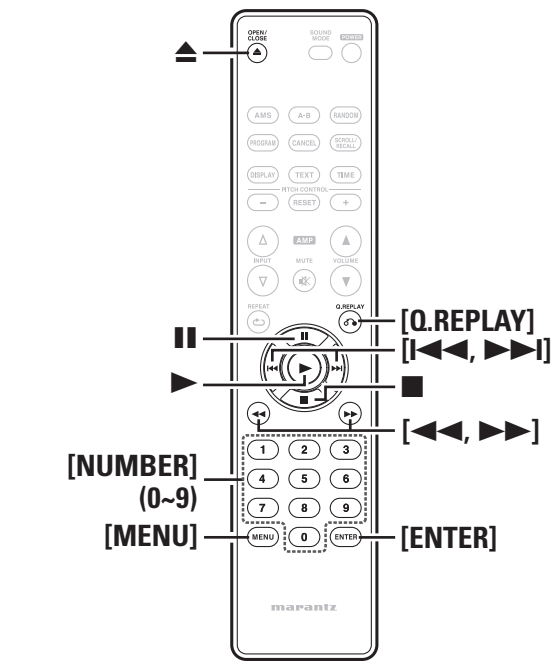
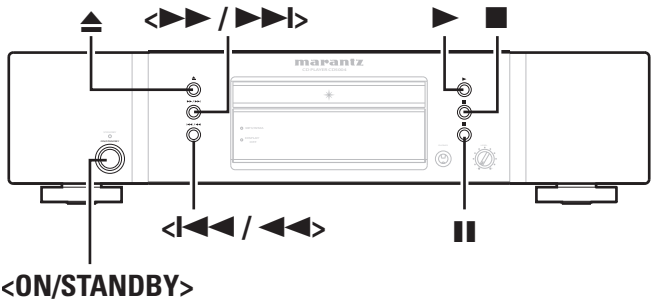

Peak (Búsqueda del nivel pico)

Puede evitar distorsión y ruido en una grabación si ajusta el nivel de grabación del reproductor de cassetes en relación al máximo nivel de volumen de un disco. Esta unidad puede detectar porciones con niveles de volumen relativamente altos durante todo el disco o pistas programadas.

- 1 Seleccione "Peak" y pulse [ENTER].**
 - El indicador "PEAK" de la pantalla se ilumina y la búsqueda del nivel pico comienza desde la primera pista de un disco.
 - Cuando ha terminado la búsqueda del nivel máximo de la última pista, se reproducirá repetidamente un segmento de 6 segundos antes y después de las porciones con un nivel de volumen relativamente alto.
 - Ajuste el nivel de grabación del reproductor de cassetes durante la anterior reproducción repetida de 6 segundos. (Para obtener más información, consulte la guía del usuario del reproductor de cassetes).

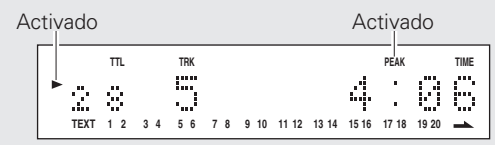

- 2 Pulse [STOP] para detener la reproducción de la ubicación pico.**

NOTA
Hay varios lugares en un disco donde el nivel de volumen puede ser elevado. Por ello, cada vez que lleve a cabo la búsqueda de un nivel máximo en el mismo disco, pueden detectarse diferentes niveles pico altos.

Edit (Modo de edición)

Al grabar de CD a cinta, puede utilizar esta función para dividir las pistas y grabarlas en el lado de la cinta A y el lado B de acuerdo con la longitud de cinta. Al grabar, se insertan intervalos de 4 segundos entre las pistas.

- Puede utilizar el modo de edición durante la programación y el modo borrar programa.

- 1 Seleccione "Edit" y pulse [ENTER].**
 - El indicador "EDIT" de la pantalla se ilumina y las pistas almacenadas en el disco se registran en el lado A y el lado B. **(Ejemplo: Disco con 28 temas)**

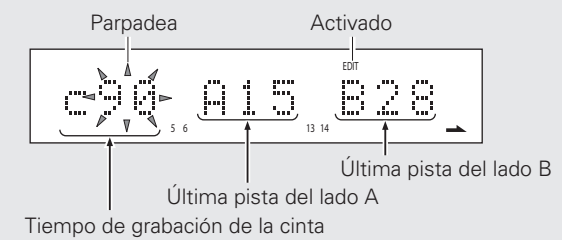

En este ejemplo, las pistas 1 a 15 se registran en el lado de la cinta A y las pistas de 16 a 28 se registran en el lado B cuando se usa un cassette de 90 minutos.

- 2 Ajuste del tiempo de grabación de una cinta.**
 - Cada vez que se pulsa [REVERSE] o [REVERSE/PAUSE], la pantalla cambia el ajuste del tiempo de grabación a 46, 54, 60, 74, y 90 minutos.
 - Cada vez que se pulsa [SKIP] o [SKIP/PAUSE], puede cambiar el tiempo de grabación en incrementos de 1 minuto.
 - También puede utilizar los botones de números para introducir directamente el tiempo de ajuste.
 - **[Ejemplo]** Para ajustar 46 minutos, pulse [4] y [6].

NOTA
Cuando "→" se muestra a la derecha de la última pista en el lado B, no se reproducen las pistas que siguen a la última pista en el lado B de cinta.

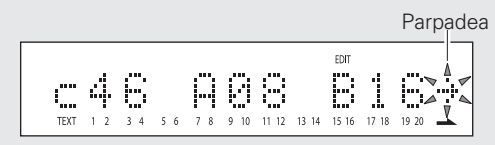

En este ejemplo, las pistas después de la pista 17 no se reproducen.

3 Pulse [ENTER] para terminar la operación de ajuste.

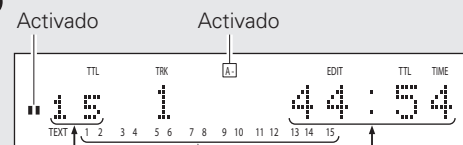

Tiempo total de reproducción del lado A
Todas las pistas para reproducir en el lado A de la cinta
Número total de pistas en el lado A

NOTA

- Durante la reproducción, sólo puede hacer funcionar los botones <◀>, <▶>, y <ON/STANDBY> de la unidad principal. (No se puede utilizar el mando a distancia para hacer funcionar la unidad.) Esto evita errores de registro debido a la apertura involuntaria.
- Durante la reproducción editada, no se muestra información de texto almacenada en un disco CD-Text. Sólo se muestra la hora.
- Con el modo de espera automático activado, la unidad entra automáticamente en modo de espera cuando no ha habido ninguna operación durante 30 minutos, durante la configuración en el modo de edición o edición de la reproducción.

✖ Editar la grabación

1 Después de terminar la configuración en el modo de edición, configure la pletina para empezar a grabar.

2 Pulse ▶ o || para reproducir las pistas del lado A.
La reproducción se inicia después de unos 4 segundos.

- Cuando termina la reproducción para la grabación de pistas en el lado A, la grabación se detiene temporalmente al comienzo de la primera pista a grabar en la cara B.

3 Cambie la cinta a la cara B y comience a grabar.

4 Pulse ▶ o || para reproducir las pistas del lado B.
La reproducción se inicia después de unos 4 segundos.

- Cuando termina la reproducción para la grabación de pistas en el lado B, se detiene la grabación y se cancelan los ajustes del modo de edición.



Puede realizar grabación editada durante el modo programado y el modo borrar programa.

MP3/WMA Mode (Ajuste del modo de reproducción de archivos)

Puede seleccionar el modo de reproducción de archivos MP3/WMA.

1 Seleccione “MP3/WMA Mode” y pulse [ENTER].

- El ajuste predeterminado es “Cont. mode”.

2 Pulse [◀◀, ▶▶] o <◀◀/◀◀, ▶▶/▶▶> para seleccionar el modo de reproducción.

Cont. mode: Se reproducen todos los archivos en el disco.

Folder mode: Se reproducen todos los archivos de la carpeta seleccionada.

- Esta unidad puede reproducir ficheros MP3 y WMA.

3 Pulse [ENTER].
Se guarda el ajuste.

Digital Out (Ajuste de salida de audio digital)

Puede evitar que los circuitos de audio analógica se vean afectados por circuitos de audio digital al desactivar la salida de audio digital. Puede usar mayor calidad de sonido para reproducir sonidos analógicos.

1 Seleccione “Digital Out” y pulse [ENTER].
La configuración actual aparecerá en la pantalla.

- La salida digital se ajusta en “On” en fábrica.

2 Pulse [◀◀, ▶▶] o <◀◀/◀◀, ▶▶/▶▶> para seleccionar “On” o “Off”.

Off: Desactiva la salida de audio digital.

On: Activa la salida de audio digital.

3 Pulse [ENTER].
Se guarda el ajuste.

Reproducción rápida (Reproducción de repetición rápida)

Usar la función de reproducción rápida

Cuando pulsa [Q.REPLAY] durante la reproducción, la posición de reproducción saltará desde la posición actual y durante el tiempo que se haya fijado y se reanuda la reproducción.

NOTA

- No puede saltar de una pista a otra cuando se realiza la función de repetición rápida.

- Cuando pulsa [Q.REPLAY], si la longitud total de la pista en reproducción o el tiempo de reproducción transcurrido de la pista es más corto que el tiempo establecido para la reproducción rápida, la posición de reproducción regresa al principio de la pista y se reanuda la reproducción.

Ajuste del tiempo de reproducción rápida

Si hay un disco cargado en la bandeja de disco, retírelo y, a continuación, realice el ajuste.

1 Seleccione “Quick Replay” y pulse [ENTER].

Aparece en la pantalla el ajuste actual del tiempo de reproducción rápida.

Q. Rep: 10Sec

- En fábrica, el tiempo de reproducción rápida se ajusta en 10 segundos.

2 Pulse [◀◀, ▶▶] o <◀◀/◀◀, ▶▶/▶▶> para ajustar el tiempo deseado (entre 5 – 60 segundos).

3 Pulse [ENTER].
Se guarda el ajuste.

Modo de espera automático (Modo de espera automático)

Con el modo de espera automático activado, puede ajustar esta unidad en modo de espera automáticamente después de que la unidad esté en modo de parada continuamente durante unos 30 minutos (sin operación).

1 Seleccione “Modo de espera automático” y pulse [ENTER].

Aparece en la pantalla el ajuste actual del modo de espera automático.

- El modo de espera automático se ajusta como “Off” en fábrica.

2 Pulse [◀◀, ▶▶] o <◀◀/◀◀, ▶▶/▶▶> para realizar el ajuste deseado.

• ON: Habilitar el modo de espera automático.

• OFF: Deshabilitar el modo de espera automático.

3 Pulse [ENTER].
Se guarda el ajuste.

Símbolos empleados para indicar los botones en este manual

- Botón de la unidad principal y el mando a distancia → **BOTÓN**
- Botón de la unidad principal → **<BOTÓN>**
- Botón del mando a distancia → **[BOTÓN]**

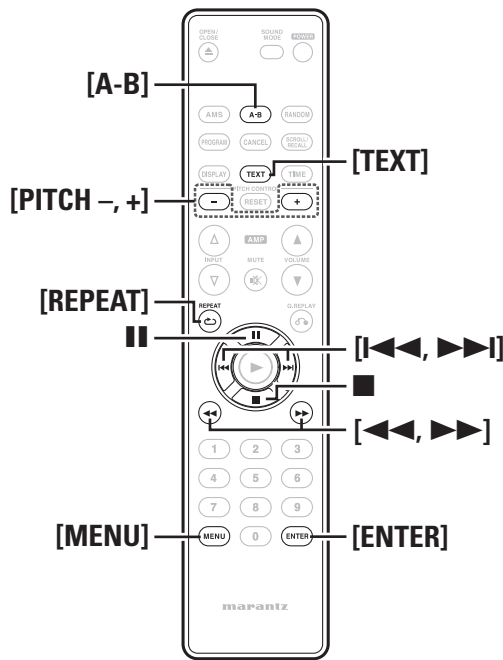
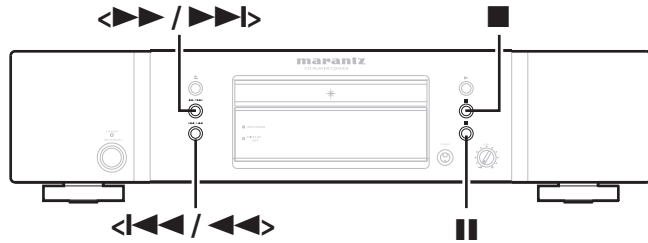

Reproducción de archivos MP3 y WMA

Orden de reproducción de archivos MP3/WMA

Ejemplo de orden de reproducción de MP3/WMA

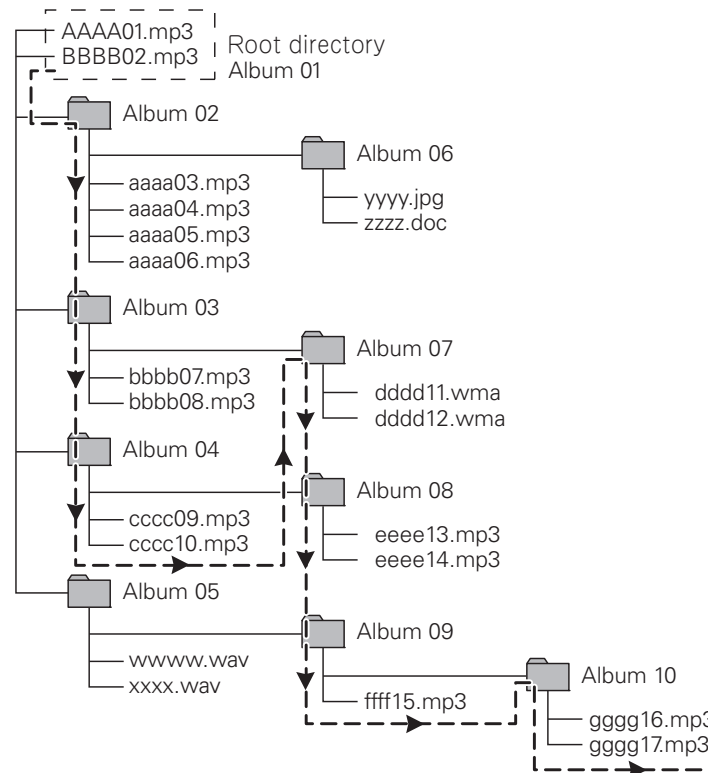

Orden de reproducción

- | | |
|--------------|---------------|
| 1 AAAA01.mp3 | 10 cccc10.mp3 |
| 2 BBBB02.mp3 | 11 dddd11.wma |
| 3 aaaa03.mp3 | 12 dddd12.wma |
| 4 aaaa04.mp3 | 13 eeee13.mp3 |
| 5 aaaa05.mp3 | 14 eeee14.mp3 |
| 6 aaaa06.mp3 | 15 ffff15.mp3 |
| 7 bbbb07.mp3 | 16 gggg16.mp3 |
| 8 bbbb08.mp3 | 17 gggg17.mp3 |
| 9 cccc09.mp3 | |

Indicación mientras el reproductor está detenido



- Las líneas de puntos con flechas indican el orden de reproducción de archivos y carpetas.
- Si hay algún archivo MP3/WMA ubicado directamente debajo del directorio raíz, es decir fuera de las carpetas, se reproducirá antes que los archivos de las carpetas.
- El orden de reproducción dependerá de los nombres de las carpetas y de los nombres de los archivos, siendo el orden de precedencia el siguiente: números → mayúsculas en orden alfabético → minúsculas en orden alfabético.
- Los ficheros de los álbumes 05 y 06 no se reproducen porque no son archivos MP3/WMA.
- Puede ocurrir que el orden de reproducción difiera del mostrado en un PC. Este orden también puede cambiar según el software de grabación de CDs utilizado.

Visualización de la información de texto

Cada vez que se pulsa [TEXT] la pantalla cambia la información de texto siguiendo este orden.

Durante la reproducción, en la pantalla aparece principalmente información acerca del archivo que se está reproduciendo.

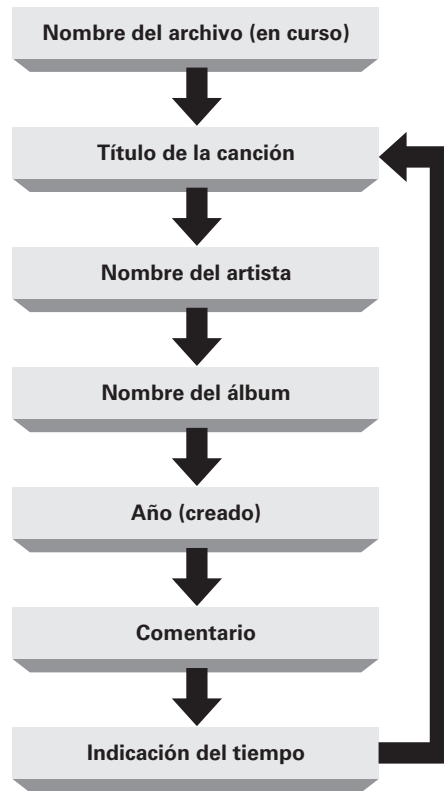

- En la pantalla sólo se pueden visualizar caracteres alfanuméricos.
- El tipo de información de texto grabada en un fichero puede ser diferente en función del método utilizado para escribir un fichero y el CD de software de escritura. No aparece en pantalla información de texto no grabada.
- Cuando no se está reproduciendo un CD, sólo aparece en pantalla el número de ficheros del disco que se pueden reproducir.

NOTA

Dependiendo del fichero MP3 o WMA que se esté reproduciendo, es posible que no se muestre toda la información textual.

Reproducción de archivos MP3 y WMA

1 Seleccione un disco CD-R/RW que contenga ficheros de música en formato MP3 o WMA en la bandeja de discos (👉 página 3).

2 Pulse [MENU] para seleccionar “MP3/WMA Mode”. Seleccione “Cont. mode” o “Folder mode” (👉 página 16).

Para cambiar la carpeta o fichero durante la reproducción

[Para cambiar una carpeta]

Use [PITCH-, +] para seleccionar una carpeta y pulse [ENTER].

[Para cambiar un fichero]

Use [I◀◀, ▶▶] o <◀◀/◀◀, ▶▶/▶▶> para seleccionar un fichero.



Cuando utiliza un disco CD-R/RW, esta unidad ajusta automáticamente el orden de reproducción. Para más información, consulte la sección “Reproducción de archivos MP3 y WMA” (👉 página 17).

Parada de la reproducción

Pulse ■.

Interrupción temporal de la reproducción

Pulse ■■.

Se enciende el indicador “■■”.

- Para reiniciar la reproducción, pulse ■■ de nuevo.

Avance y retroceso rápidos (Búsquedas)

Durante la reproducción, pulse y mantenga pulsado [◀◀, ▶▶] o <◀◀/◀◀, ▶▶/▶▶>.

- Cuando quite el dedo del botón, se reanuda la reproducción normal.
- Cuando se reanuda la reproducción normal después de la búsqueda, el sonido puede interrumpirse momentáneamente.

Reproducción continua (Repetición)

Pulse [REPEAT] para seleccionar el modo de repetición.

- Cada vez que se pulsa [REPEAT] la pantalla cambia los modos de repetición siguiendo este orden.

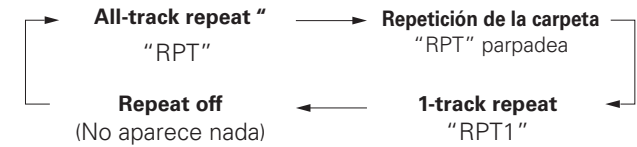

(Elementos seleccionables)

All-Repetición de todas las pistas “RPT” : Se reproducen todas las pistas repetidamente.

Repetición de la carpeta “RPT” parpadea : Se reproducen repetidamente las pistas de una carpeta.

Repetición de 1 sola pista “RPT1” : Solamente se reproduce 1 pista repetidamente.

Repeating av alla spår (No aparece nada) : Se reanuda la reproducción normal.

Repetición de la reproducción entre dos puntos (Repetición A-B)

1 Durante la reproducción, pulse [A-B] en el punto de inicio deseado (A).
Se enciende el indicador “A-” de la pantalla.

2 Pulse [A-B] en el punto de finalización deseado (B).
El indicador “B-” de la pantalla se ilumina y la parte seleccionada (del punto A al punto B) se reproduce repetidamente.

- Para detener la repetición de la reproducción A-B y reanudar la reproducción normal, pulse de nuevo [A-B]. Se apaga el indicador “A-B”.

NOTA

- No puede utilizar la función de repetición de la reproducción A-B durante la reproducción aleatoria.
- En ocasiones, si la tasa de bits del fichero es baja, puede haber problemas al fijar el punto B.

Símbolos empleados para indicar los botones en este manual

Botón de la unidad principal y el mando a distancia → **BOTÓN**
 Botón de la unidad principal → **<BOTÓN>**
 Botón del mando a distancia → **[BOTÓN]**

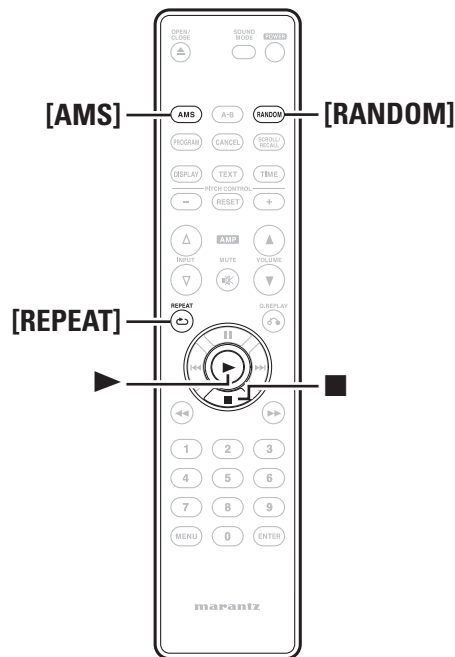

Reproducción en orden aleatorio (Reproducción aleatoria)

Durante la reproducción o el modo de parada, pulse [RANDOM].

El indicador de la pantalla "RNDM" se ilumina y comienza la reproducción aleatoria.

Cómo detener la reproducción aleatoria

Pulse ■ o [RANDOM] durante la reproducción aleatoria. Se apaga el indicador "RNDM" de la pantalla.



Si pulsa [REPEAT] durante la reproducción aleatoria, la reproducción se realiza mediante el modo de repetición de una pista o el modo de repetición todas las pistas.

- Reproducción de todas las pistas: Después de que termine la sesión actual de la reproducción aleatoria, se inicia otra sesión usando un orden de pistas distinto. Esta operación se repite hasta que cancele el modo de repetición de todas las pistas.
- Repetición de 1 pista: Se reproducirá repetidamente la pista actual.

NOTA

Se cancela el modo de reproducción aleatorio si selecciona la alimentación en modo de espera, si desconecta la alimentación, o abre la bandeja de discos.

Búsqueda de una pista específica (Reproducción AMS)

Se pueden reproducir todos los intros de pista, desde la primera pista en adelante, en secuencia. Esta función resulta útil cuando se busca una pista específica que desee escuchar. (reproducción AMS: reproducción Auto Music Scan)

1 Durante la reproducción o el modo de parada, pulse [AMS].

El indicador de reproducción "▶" de la pantalla parpadea y comienza la reproducción AMS.

2 Pulse [AMS] para ajustar el tiempo de reproducción.

- Cada vez que se pulsa [AMS] la pantalla cambia el tiempo de reproducción AMS siguiendo este orden.

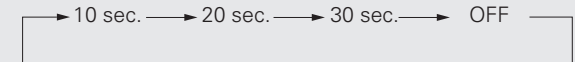

3 Cuando encuentre la pista que desea escuchar, pulse ▶.

El indicador de reproducción "▶" se ilumina y la reproducción normal se reanuda.

- Si pulsa [RANDOM] durante la reproducción AMS, el modo de reproducción AMS se cancela y se inicia la reproducción aleatoria.

NOTA

La reproducción AMS permite reproducir los archivos que se hayan configurado en el menú "Modo MP3/WMA" (página 16).

Explicación de términos

F

Frecuencia de muestreo

El muestreo consiste en realizar una lectura de una onda sonora (señal analógica) en intervalos regulares y expresar la altura de la onda en cada lectura, en formato digitalizado (lo que da lugar a una señal digital). El número de lecturas que se realiza en un segundo se denomina "frecuencia de muestreo". Cuanto mayor sea el valor, más próximo estará el sonido que se reproduzca del original.

M

MP3 (MPEG AudioPlayer 3)

Se trata de un formato de audio normalizado de uso internacional que se basa en el estándar de compresión de vídeo "MPEG-1". Comprime el volumen de datos a aproximadamente la undécima parte del tamaño original, pero manteniendo una calidad de sonido equivalente a la de un CD de música.

V

Velocidad de bits

Expresa la velocidad de transferencia de datos por cada segundo de datos de vídeo/audio grabados en un disco.

W

WMA (Windows Media Audio)

Es una tecnología de compresión de audio desarrollada por Microsoft Corporation.

Los datos WMA se pueden codificar con Windows Media® Player Ver.7, 7.1, Windows Media®Player para Windows® XP y la serie Windows Media® Player 9.

Para codificar los archivos WMA, utilice solo aplicaciones autorizadas por Microsoft Corporation. Si utiliza una aplicación no autorizada, es probable que el archivo no funcione correctamente.

Otros

Para reproducir discos CD-R/CD-RW



Este aparato puede reproducir los discos CD-RW (reescribibles) y discos corrientes de CD audio y CD-R (grabables).

- Esta unidad puede reproducir formato de CD de audio y discos CDR/ CD-RW que contienen datos de música MP3/WMA. No obstante, puede que haya problemas con algunos discos que, por ejemplo, no se puedan reproducir o produzcan ruido o distorsiones de sonido.
*Para obtener más información, lea el manual de instrucciones suministrado con el grabador de CD.
- Para su reproducción, los discos CD-R y CD-RW deben contener información TOC correctamente grabada. En los grabadores de CD, la tarea de escribir información en la tabla de contenidos (TOC) se conoce como finalización del disco. Los discos que no están finalizados no pueden ser reconocidos debidamente como discos CD audio CD ni reproducidos con reproductores de CD normales o reproductores de Super Audio CD. Para más detalles, le rogamos que lea el manual de instrucciones provisto con un grabador de CD. Para más detalles, lea el manual de instrucciones suministrado con el grabador de CD.
*“TOC” significa ‘table of contents’ (tabla de contenidos) y contiene información como el número total de temas y el tiempo total de reproducción del disco.
- Este reproductor sólo puede usarse para reproducir discos de formato CDDA de audio o discos en los que se han grabado datos de audio MP3 o WMA. No intente reproducir en este aparato un disco que contenga otro tipo de datos, como un CD-ROM para PC.
- Dado que la reproducción de un disco CD-RW requiere el cambio parcial de la configuración del lector, puede tardar en leer la información de la tabla de contenidos algo más que cuando se reproduce un disco CD audio o CD-R de música.

Reproducción de archivos MP3 o WMA

Este reproductor de CDs sólo puede usarse para reproducir discos CD-R o CD-RW en los que se han grabado archivos de audio de formato MP3 (MPEG Audio Layer-3) o WMA (Windows Media Audio).

El soporte para etiquetas ID3 de MP3 habilita la visualización de información ID3, como los nombres de los artistas, los títulos de los álbumes, los títulos de las canciones, etc., si dicha información ha sido grabada junto con las canciones.

- Windows Media y el logotipo de Windows son marcas comerciales o marcas comerciales registradas de Microsoft Corporation en Estados Unidos y en otros países.
- La música grabada por el usuario que esté sujeta a las leyes de protección de los derechos de autor es exclusivamente para uso particular y no puede usarse de otro modo sin el permiso del titular de tales derechos.

NOTA

- La especificación de archivo de sonido soportada por este reproductor de CDs es "MPEG-1 Audio Layer-3" (frecuencia de muestreo fs 32 kHz, 44,1 kHz, 48 kHz). Otras especificaciones tales como MPEG-2 Audio Layer-3, MPEG-2.5 Audio Layer-3, MP1 o MP2 no están soportadas.
- Por lo general, cuanto más alta es la velocidad de transferencia de bits, tanto más alta es la calidad del sonido. Las velocidades de transferencia de bits MP3 oscilan entre 32 - 320 kb/s, y las de WMA entre 64 - 160 kb/s. Se recomienda usar grabaciones MP3/WMA con una velocidad de transferencia de al menos 128 kb/s.
- Asegúrese de que los archivos MP3/WMA tengan la extensión ".mp3" o ".wma". Los archivos con otras extensiones o sin ninguna extensión no pueden reproducirse en este reproductor.
- No están soportadas las listas de reproducción.
- El número máximo de archivos soportados en un único disco es 255, y el número máximo de carpetas es también 255.
- Pueden visualizarse nombres de archivo o carpeta de hasta 32 caracteres de largo.
- Este reproductor soporta etiquetas ID3 de MP3.
- La información de texto, tal como la de las etiquetas ID3 y los nombres de archivo, que se visualiza durante la reproducción de MP3s, solamente soporta caracteres alfanuméricos en inglés.
- Al reproducir archivos de velocidad de transferencia de bits variable, es posible que el tiempo de reproducción indicado no sea muy preciso.
- Para grabar en discos CD-R o CD-RW, utilice el formato de disco ISO9660 modo 1 o ISO9660 modo 2. La grabación multisesión también está soportada, lo que permite la reproducción de datos que hayan sido añadidos a los discos.
- Los archivos MP3/WMA que hayan sido grabados "por paquetes" no podrán reproducirse.
- Dependiendo del estado de los datos grabados, la lectura de la información de las canciones puede demorarse un rato.
- En el caso de un CD de modo avanzado o mixto en el que se hayan combinado el formato de audio CD-DA con archivos MP3/WMA, sólo se reproducirá la porción de audio CD-DA.
- La reproducción de archivos WMA DRM (Gestión de Derechos Digitales) no está soportada en este reproductor.

Resolución de problemas

Si surge algún problema, compruebe lo siguiente antes de tomar ninguna otra medida:

1. ¿Las conexiones son correctas?

2. ¿Está usando la unidad tal como se indica en el manual de usuario?

Si esta unidad no funciona bien, compruebe los elementos que se indican en la siguiente tabla. Si el problema persiste, es posible que haya algún fallo.

En ese caso, desenchufe inmediatamente la unidad de la red eléctrica y póngase en contacto con el centro donde la adquirió.

Síntoma	Causa	Solución	Página
El disco no gira.	• El cable de alimentación no está enchufado	• Conecte el cable de alimentación a una toma de corriente.	7
	• Este aparato no está encendido.	• Encienda la unidad.	8
	• El disco no está correctamente ajustado.	• Coloque el disco correctamente.	3
	• Se ha colocado el disco al revés. (La etiqueta del disco está hacia abajo)	• Coloque el disco correctamente.	3
	• El disco está sucio.	• Limpie la superficie de grabación del disco.	4
	• El disco está rayado.	• No podrá reproducirse un disco con muchos arañazos.	-
	• El disco está deformado.	• Es posible que no se pueda reproducir un disco deformado.	-
El disco rota pero no hay salida de sonido.	• El amplificador o los altavoces no están conectados correctamente.	• Conecte los cables correctamente. (Consulte la Guía del usuario suministrada con el amplificador).	-
	• No hay alimentación al amplificador.	• Encienda el amplificador. (Consulte la Guía del usuario suministrada con el amplificador).	-
	• La función o selector de la fuente de entrada del amplificador no está ajustada al "CD" o "AUX" (terminal del amplificador al que está conectada esta unidad).	• Sitúe la función o el selector de la fuente de entrada del amplificador en "CD" o "AUX" (terminal del amplificador al que está conectada esta unidad). (Consulte la Guía del usuario suministrada con el amplificador.)	-
	• El volumen del amplificador está ajustado al mínimo.	• Ajuste el volumen del amplificador. (Consulte la Guía del usuario suministrada con el amplificador.)	-
La pantalla no se ilumina durante la reproducción.	• La función Audio EX ((SOUND MODE)) está en "Audio EX2".	• Ajuste la función Audio EX ((SOUND MODE)) a "Audio EX OFF" o "Audio EX1".	14

Síntoma	Causa	Solución	Página	
La función Audio EX ((SOUND MODE)) está en "Audio EX2".	• El disco está sucio.	• Limpie la superficie de grabación del disco.	4	
	• El disco está rayado.	• No podrá reproducirse un disco con muchos arañazos.	-	
	• El disco está deformado.	• Es posible que no se pueda reproducir un disco deformado.	-	
	• El disco que se reproduce no es un CD. O no hay ficheros MP3/WMA grabados en el disco.	• No se puede reproducir un CD-ROM destinado a un ordenador personal.	17	
El mando a distancia no funciona.	• La distancia entre la unidad y el mando a distancia es demasiado grande.	• Use el mando a distancia más cerca de la unidad, dentro del rango de funcionamiento.	4	
	• Hay algún objeto entre la unidad y el mando a distancia.	• Retire el objeto.	4	
	• Las pilas del mando a distancia están gastadas.	• Reemplace todas las pilas por pilas nuevas.	4	
	• El sensor remoto de la unidad está expuesto a una luz intensa.	• Evite exponer el sensor remoto a una luz intensa.	4	
	• El interruptor interno EXTERNAL/INTERNAL de la unidad está ajustado en "EXTERNAL".	• Para usar esta unidad sin conectarla a un amplificador, ajuste el interruptor del mando a distancia en "INTERNAL".	12	
	No se puede reproducir un disco CD-R/CD-RW.	• Se ha colocado el disco al revés. (La etiqueta del disco está hacia abajo)	• Coloque el disco correctamente.	3
		• Los datos registrados no están escritos en un formato (CD-DA). O los ficheros MP3/WMA no se han grabado correctamente.	• Datos de grabación que son aplicables a esta unidad.	17
No puede realizarse la operación de control del tono.	• La función Audio EX ((SOUND MODE)) no está ajustada en "Audio EX OFF".	• Ajuste la función Audio EX ((SOUND MODE)) a "Audio EX OFF".	14	
No se emiten señales de audio digital.	• El ajuste "Digital Out" está en "Off".	• Ajuste "Digital Out" en "On".	16	
	• La función Audio EX ((SOUND MODE)) está en "Audio EX2".	• Ajuste la función Audio EX ((SOUND MODE)) a "Audio EX1".	14	
	• La función Audio EX ((SOUND MODE)) está ajustada en "Audio EX OFF" y se usa control del tono.	• Ajuste el control de tono "Pitch: 0". • O ajuste la función Audio EX ((SOUND MODE)) a "Audio EX1".	14	

Especificaciones

Características de audio

- **Canales:** 2 canales
- **Respuesta de frecuencia:** 2 Hz a 20 kHz
- **Margen dinámico:** 100 dB
- **Relación señal a ruido:** 110 dB
- **Separación de canales:** 110 dB (1 kHz)
- **Distorsión armónica:** 0,002% (1 kHz)
- **Lloro y fluctuación:** Con precisión de cristal de cuarzo
- **Salida de audio:** 2,25 V rms, estéreo
- **Salida de auriculares:** 18 mW/32 ohmios (máximo variable)
- **Salida digital**
- **Salida coaxial (conector de espiga):** 0,5 Vp-p, 75 ohmios
- **Salida óptica (conector óptico cuadrado):** -19 dBm

Sistema de lectura óptica

- **Láser:** Semiconductor AlGaAs
- **Longitud de onda:** 780 nm

Sistema de señal

- **Frecuencia de muestreo:** 44,1 kHz
- **Cuantificación:** MIC (modulación por impulso codificado) lineal a 16 bits

Alimentación

- **Versión N:** CA 120 V 60 Hz
- **Consumo:** 14 W
- **Consumo de alimentación en modo de espera:** 0,4 W

Carcasa, etc.

- **Accesorios**
- **Control remoto:** 1
- **Baterías AAAs:** 2
- **Cable de alimentación de CA:** 1
- **Cable de conexión de audio:** 1
- **Cable de conexión del mando a distancia:** 1
- **Dimensiones externas máximas**
- **Ancho:** 17-3/8 pulgadas (440mm)
- **Alto:** 4-1/8 pulgadas (104,5mm)
- **Profundidad:** 13-3/8 pulgadas (339,5mm)
- **Peso:** 5,1kg
- **Temperatura de funcionamiento:** +5 a +35°C
- **Humedad de funcionamiento:** 5 a 90% (sin condensación)

A efectos de introducir mejoras, las características técnicas y el diseño pueden sufrir cambios sin previo aviso.

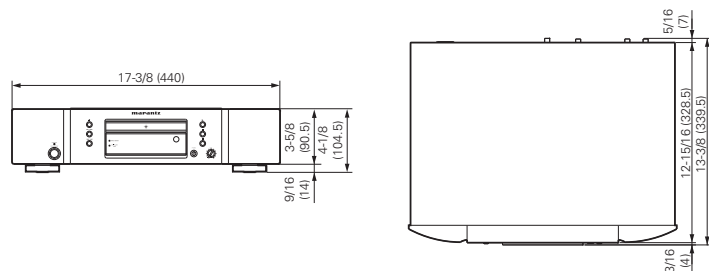

Índice alfabético

A

- Ajuste del modo de reproducción de archivos... 16
- Ajuste de salida de audio digital 16
- All-Repetición de todas las pistas..... 10, 18
- Avance rápido..... 8, 18

B

- Búsqueda del nivel pico 15
- Búsquedas 8, 18

C

- Cable de audio..... 7
- Cable de suministro eléctrico..... 7
- Cable digital coaxial 12
- Cable óptico 12
- CD-R/CD-RW 3
- CDs de música 3
- CD-Text 9
- Conexión

- Cables para las conexiones..... 7, 12
- Conexión del cable de suministro eléctrico 7
- Conexiones analógicas 7
- Conexiones digitales..... 12
- Conexiones digitales coaxiales 12
- Conexiones digitales ópticas 12
- Conexión del mando a distancia..... 12
- Cont. mode 16

E

- Edit 15
- Eliminación del programa de reproducción 13
- EXTERNAL 12

F

- Finalizar 3
- Función de control de tono variable 14

I

- Información textual 9, 18
- INTERNAL 12

M

- Mando a distancia 6
- Colocación de las pilas..... 4
- Modo de espera automático 16
- MP3..... 18

O

- Omisión de pistas 9

P

- Pantalla 5
- Parada de la reproducción 8, 18
- Pilas 4

R

- Repetición 10, 18
- Repetición A-B 10, 18
- Repetición de 1 sola pista 10, 18
- Reproducción
- Interrupción temporal de la reproducción 8, 18
- Parada de la reproducción..... 8, 18
- Repetición..... 10, 18
- Reproducción aleatoria 11, 19
- Reproducción de CD 8
- Reproducción de programa..... 13
- Reproducción aleatoria..... 11
- Reproducción AMS 11, 19
- Reproducción de programa 13
- Reproducción de repetición rápida..... 16
- Retroceso rápido 8, 18

W

- WMA 18

www.marantz.com

You can find your nearest authorized distributor or dealer on our website.

marantz[®] is a registered trademark.

Free Manuals Download Website

<http://myh66.com>

<http://usermanuals.us>

<http://www.somanuals.com>

<http://www.4manuals.cc>

<http://www.manual-lib.com>

<http://www.404manual.com>

<http://www.luxmanual.com>

<http://aubethermostatmanual.com>

Golf course search by state

<http://golfingnear.com>

Email search by domain

<http://emailbydomain.com>

Auto manuals search

<http://auto.somanuals.com>

TV manuals search

<http://tv.somanuals.com>