

# marantz®

## Model DV7110 User Guide

---

DVD Player

CLASS 1 LASER PRODUCT  
LUOKAN 1 LASERLAITE  
KLASS 1 LASERAPPARAT



## CONGRATULATIONS ON YOUR PURCHASE OF THIS FINE MARANTZ PRODUCT.

MARANTZ is on the leading edge of DVD research for consumer products and this unit incorporates the latest technological developments.

We are sure you will be fully satisfied with the DVD player. Thank you for your support.

### WARNING:

Do not expose the equipment to rain or moisture.

Do not remove the cover from the equipment.

Do not insert anything into the equipment through the ventilation holes.

Do not handle the mains lead with wet hands.

Make a space of about 0.1 meter around the unit.

### IMPORTANT NOTICE

#### [For U.S. model]

The serial number for this equipment is located on the rear panel. Please write this serial number on your enclosed warranty card and keep it in a secure area. This is for your security.

**CAUTION:** This product satisfies FCC regulations when shielded cables and connectors are used to connect the unit to other equipment. To prevent electromagnetic interference with electric appliances such as radios and televisions, use shielded cables and connectors for connections.

This equipment has been tested and found to comply with the limits for a Class B digital device, pursuant to Part 15 of the FCC Rules. These limits are designed to provide reasonable protection against harmful interference in a residential installation. This equipment generates, uses, and can radiate radio frequency energy and, if not installed and used in accordance with the instructions, may cause harmful interference to radio communications. However, there is no guarantee that interference will not occur in a particular installation. If this equipment does cause harmful interference to radio or television reception, which can be determined by turning the equipment off and on, the user is encouraged to try to correct the interference by one or more of the following measures:

- Reorient or relocate the receiving antenna.
- Increase the separation between the equipment and receiver.
- Connect the equipment into an outlet on a circuit different from that to which the receiver is connected.
- Consult the dealer or an experienced radio/TV technician for help.

#### Information to User

Alteration or modifications carried out without appropriate authorization may invalidate the user's right to operate the equipment.

### CAUTION

- Use of controls or adjustments or performance of procedures other than those specified herein may result in hazardous radiation exposure.
- The use of optical instruments with this product will increase eye hazard.

#### [For Canadian model]

This Class B digital apparatus complies with Canadian ICES-003.

#### [Pour le modèle Canadien]

Cet appareil numérique de la Classe B est conforme à la norme NMB-003 du Canada.

#### [For Canadian model]

**CAUTION:** TO PREVENT ELECTRIC SHOCK, DO NOT USE THIS (POLARIZED) PLUG WITH AN EXTENSION CORD, RECEPTACLE OR OTHER OUTLET UNLESS THE BLADES CAN BE FULLY INSERTED TO PREVENT BLADE EXPOSURE.

**ATTENTION:** POUR PREVENIR LES CHOCS ELECTRIQUES NE PAS UTILISER CETTE FICHE POLARISEE AVEC UN PROLONGATEUR, UNE PRISE DE COURANT OU UNE AUTRE SORTIE DE COURANT, SAUF SI LES LAMES PEUVENT ETRE INSEREES A FOND SANS EN LAISSER AUCUNE PARTIE A DECOUVERT.

This product incorporates copyright protection technology that is protected by method claims of certain U.S. patents and other intellectual property rights owned by Macrovision Corporation and other rights owners. Use of this copyright protection technology must be authorized by Macrovision Corporation, and is intended for home and other limited viewing uses only unless otherwise authorized by Macrovision Corporation. Reverse engineering or disassembly is prohibited.

**CAUTION:** LASER SAFETY : This unit employs a LASER. Only a qualified person should remove the cover or attempt to service this device, due to possible eye injury.

“CAUTION-USE OF CONTROLS OR ADJUSTMENTS OR PERFORMANCE OF PROCEDURE OTHER THAN THOSE SPECIFIED HEREIN MAY RESULT IN HAZARDOUS RADIATION EXPOSURE.”

Please read through these operating instructions so you will know how to operate your model properly. After you have finished reading the instructions, put them away in a safe place for future reference.

- This player is not suitable for commercial use.

## IMPORTANT



The lightning flash with arrowhead symbol, within an equilateral triangle, is intended to alert the user to the presence of uninsulated "dangerous voltage" within the product's enclosure that may be of sufficient magnitude to constitute a risk of electric shock to persons.

### CAUTION

RISK OF ELECTRIC SHOCK  
DO NOT OPEN

**CAUTION:**  
TO PREVENT THE RISK OF ELECTRIC SHOCK, DO NOT REMOVE COVER (OR BACK). NO USER-SERVICEABLE PARTS INSIDE. REFER SERVICING TO QUALIFIED SERVICE PERSONNEL.



The exclamation point within an equilateral triangle is intended to alert the user to the presence of important operating and maintenance (servicing) instructions in the literature accompanying the appliance.

## IMPORTANT SAFETY INSTRUCTIONS

**READ INSTRUCTIONS** — All the safety and operating instructions should be read before the product is operated.

**RETAIN INSTRUCTIONS** — The safety and operating instructions should be retained for future reference.

**HEED WARNINGS** — All warnings on the product and in the operating instructions should be adhered to.

**FOLLOW INSTRUCTIONS** — All operating and use instructions should be followed.

**CLEANING** — Unplug this product from the wall outlet before cleaning. The product should be cleaned only with a polishing cloth or a soft dry cloth. Never clean with furniture wax, benzene, insecticides or other volatile liquids since they may corrode the cabinet.

**ATTACHMENTS** — Do not use attachments not recommended by the product manufacturer as they may cause hazards.

**WATER AND MOISTURE** — Do not use this product near water — for example, near a bathtub, wash bowl, kitchen sink, or laundry tub; in a wet basement; or near a swimming pool; and the like.

**ACCESSORIES** — Do not place this product on an unstable cart, stand, tripod, bracket, or table. The product may fall, causing serious injury to a child or adult, and serious damage to the product. Use only with a cart, stand, tripod, bracket, or table recommended by the manufacturer, or sold with the product. Any mounting of the product should follow the manufacturer's instructions, and should use a mounting accessory recommended by the manufacturer.

**CART** — A product and cart combination should be moved with care. Quick stops, excessive force, and uneven surfaces may cause the product and cart combination to overturn.



**VENTILATION** — Slots and openings in the cabinet are provided for ventilation and to ensure reliable operation of the product and to protect it from overheating, and these openings must not be blocked or covered. The openings should never be blocked by placing the product on a bed, sofa, rug, or other similar surface. This product should not be placed in a built-in installation such as a bookcase or rack unless proper ventilation is provided or the manufacturer's instructions have been adhered to.

**POWER SOURCES** — This product should be operated only from the type of power source indicated on the marking label. If you are not sure of the type of power supply to your home, consult your product dealer or local power company.

**LOCATION** — The appliance should be installed in a stable location.

**NONUSE PERIODS** — The power cord of the appliance should be unplugged from the outlet when left unused for a long period of time.

### GROUNDING OR POLARIZATION

- If this product is equipped with a polarized alternating current line plug (a plug having one blade wider than the other), it will fit into the outlet only one way. This is a safety feature. If you are unable to insert the plug fully into the outlet, try reversing the plug. If the plug should still fail to fit, contact your electrician to replace your obsolete outlet. Do not defeat the safety purpose of the polarized plug.
- If this product is equipped with a three-wire grounding type plug, a plug having a third (grounding) pin, it will only fit into a grounding type power outlet. This is a safety feature. If you are unable to insert the plug into the outlet, contact your electrician to replace your obsolete outlet. Do not defeat the safety purpose of the grounding type plug.

**POWER-CORD PROTECTION** — Power-supply cords should be routed so that they are not likely to be walked on or pinched by items placed upon or against them, paying particular attention to cords at plugs, convenience receptacles, and the point where they exit from the product.

**OUTDOOR ANTENNA GROUNDING** — If an outside antenna or cable system is connected to the product, be sure the antenna or cable system is grounded so as to provide some protection against voltage surges and built-up static charges. Article 810 of the National Electrical Code, ANSI/NFPA 70, provides information with regard to proper grounding of the mast and supporting structure, grounding of the lead-in wire to an antenna discharge unit, size of grounding conductors, location of antenna-discharge unit, connection to grounding electrodes, and requirements for the grounding electrode. See Figure A.

**LIGHTNING** — For added protection for this product during a lightning storm, or when it is left unattended and unused for long periods of time, unplug it from the wall outlet and disconnect the antenna or cable system. This will prevent damage to the product due to lightning and power-line surges.

**POWER LINES** — An outside antenna system should not be located in the vicinity of overhead power lines or other electric light or power circuits, or where it can fall into such power lines or circuits. When installing an outside antenna system, extreme care should be taken to keep from touching such power lines or circuits as contact with them might be fatal.

**OVERLOADING** — Do not overload wall outlets, extension cords, or integral convenience receptacles as this can result in a risk of fire or electric shock.

**OBJECT AND LIQUID ENTRY** — Never push objects of any kind into this product through openings as they may touch dangerous voltage points or short-out parts that could result in a fire or electric shock. Never spill liquid of any kind on the product.

**SERVICING** — Do not attempt to service this product yourself as opening or removing covers may expose you to dangerous voltage or other hazards. Refer all servicing to qualified service personnel.

**DAMAGE REQUIRING SERVICE** — Unplug this product from the wall outlet and refer servicing to qualified service personnel under the following conditions:

- When the power-supply cord or plug is damaged.
- If liquid has been spilled, or objects have fallen into the product.
- If the product has been exposed to rain or water.
- If the product does not operate normally by following the operating instructions. Adjust only those controls that are covered by the operating instructions as an improper adjustment of other controls may result in damage and will often require extensive work by a qualified technician to restore the product to its normal operation.
- If the product has been dropped or damaged in any way.
- When the product exhibits a distinct change in performance — this indicates a need for service.

**REPLACEMENT PARTS** — When replacement parts are required, be sure the service technician has used replacement parts specified by the manufacturer or have the same characteristics as the original part. Unauthorized substitutions may result in fire, electric shock, or other hazards.

**SAFETY CHECK** — Upon completion of any service or repairs to this product, ask the service technician to perform safety checks to determine that the product is in proper operating condition.

**WALL OR CEILING MOUNTING** — The product should not be mounted to a wall or ceiling.

**HEAT** — The product should be situated away from heat sources such as radiators, heat registers, stoves, or other products (including amplifiers) that produce heat.

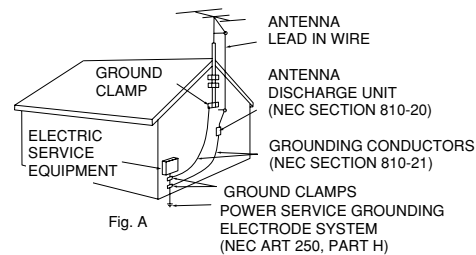

Fig. A

NEC — NATIONAL ELECTRICAL CODE

*Dear Customer:*

Selecting fine audio equipment such as the unit you've just purchased is only the start of your musical enjoyment. Now it's time to consider how you can maximize the fun and excitement your equipment offers. This manufacturer and the Electronic Industries Association's Consumer Electronics Group want you to get the most out of your equipment by playing it at a safe level. One that lets the sound come through loud and clear without annoying blaring or distortion-and, most importantly, without affecting your sensitive hearing.

Sound can be deceiving. Over time your hearing "comfort level" adapts to higher volumes of sound. So what sounds "normal" can actually be loud and harmful to your hearing. Guard against this by setting your equipment at a safe level BEFORE your hearing adapts.

**To establish a safe level:**

- Start your volume control at a low setting.
- Slowly increase the sound until you can hear it comfortably and clearly, and without distortion.

**Once you have established a comfortable sound level:**

- Set the dial and leave it there.

Taking a minute to do this now will help to prevent hearing damage or loss in the future. After all, we want you listening for a lifetime.

**We Want You Listening For A Lifetime**

Used wisely, your new sound equipment will provide a lifetime of fun and enjoyment. Since hearing damage from loud noise is often undetectable until it is too late, this manufacturer and the Electronic Industries Association's Consumer Electronics Group recommend you avoid prolonged exposure to excessive noise. This list of sound levels is included for your protection.

**Decibel**

Level	Example
30	Quiet library, soft whispers
40	Living room, refrigerator, bedroom away from traffic
50	Light traffic, normal conversation, quiet office
60	Air conditioner at 20 feet, sewing machine
70	Vacuum cleaner, hair dryer, noisy restaurant
80	Average city traffic, garbage disposals, alarm clock at two feet.

**THE FOLLOWING NOISES CAN BE DANGEROUS UNDER CONSTANT EXPOSURE**





90	Subway, motorcycle, truck traffic, lawn mower
100	Garbage truck, chain saw, pneumatic drill
120	Rock band concert in front of speakers, thunderclap
140	Gunshot blast, jet plane
180	Rocket launching pad

Information courtesy of the Deafness Research Foundation.

**Features of This Player**

**Compatible with DVD, Video CD and CD formats**

DVD, Video CD and CD discs that display the logos shown below can be played back on MARANTZ DVD players. For more information on discs compatible with this player, refer to the table below.

Types of playable discs and their marks	Diameter/ Playable sides	Playback time
	DVD VIDEO	Digital audio Digital video (MPEG 2)
	12 cm (5in.)/ single-sided	1 layer 2 layer 133 min. 242 min.
	12 cm (5in.)/ double-sided	1 layer 2 layer 266 min. 484 min.
	DVD VIDEO	Digital audio Digital video (MPEG 2)
	8 cm (3 in.)/ single-sided	1 layer 2 layer 41 min. 75 min.
	8 cm (3 in.)/ double-sided	1 layer 2 layer 82 min. 150 min.
	VIDEO CD	Digital audio Digital video (MPEG 1) Max. 74 minutes
	12 cm (5 in.)/ single-sided	VIDEO CD single
	8 cm (3 in.)/ single-sided	Digital audio Digital video (MPEG 1) Max. 20 minutes
	CD	Digital audio
	12 cm (5 in.)/ single-sided	Max. 74 minutes
	CD single	Digital audio
	8 cm (3 in.)/ single-sided	Max. 20 minutes
		

The disc format logos shown above are found on disc labels or on disc jackets.

- To prevent malfunction, do not use an 8 cm (3 in.) adaptor (for CDs).
- Discs other than the ones indicated above cannot be played on this unit.
- DVDs that have incompatible region numbers, DVD-Audio, DVD-ROM, and CD-ROM cannot be played on this unit. The region number of the player can be found on the rear panel.

\* **Playing recordable CDs**

- Note that this unit cannot record onto recordable discs.
- This unit can play music-use CD-R and CD-RW discs. However, depending on the condition of the player and the disc, you may find that not all discs will play successfully. (For example, if the disc is scratched or dirty, or if the player's pickup lens is dirty.)

## 525 line digital progressive-scan component video output

Compared to standard interlaced video, progressive scan effectively doubles the amount of video information fed to your TV or monitor. The result is a stable, flicker-free image. (Check your TV/monitor for compatibility with this feature.)

For the very highest picture quality, try watching a movie on DVD-Video on a progressive-scan compatible TV.

The DV7110 offers complete flexibility and compatibility with all types of AV equipment with composite video and S-Video outputs, as well as component video outs.

## Compatible with a wide range of DVD digital audio output formats



DVDs are recorded in one of four types of digital audio formats (as of October 1998). The digital audio output jacks of this player output Dolby Digital\*, DTS\*\*, MPEG, and linear PCM digital bitstreams.

This player has a function that converts Dolby Digital and MPEG audio formats into the linear PCM format. This allows playback of DVDs recorded in Dolby Digital and MPEG without the need for a decoder.

## Easy setup and adjustment using on-screen menus

Press **SETUP** on the remote control to open the Setup screen and you'll find setting up and adjusting the system easy to do with on-screen menus conveniently organized and arranged. Additionally, on-screen information (i) appears to clarify the functions and explain the options available. Below are just a few examples.

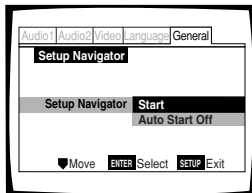

Answer a few questions and have all the necessary audio, video, and on-screen language adjustments set automatically by the player using the Setup Navigator (page 15).

Select the type of TV screen you are using and the preferred screen format you'd like to use when watching DVDs in the **Video** menu (page 26).

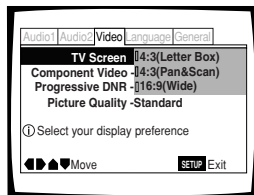

\* The on-screen information (i) only appears if you choose **[English]** as the **[OSD Language]** (page 16, 30).

While using the Setup Navigator, no on-screen information (i) is displayed.

\* Manufactured under license from Dolby Laboratories. "Dolby" and the double-D symbol are trademarks of Dolby Laboratories. Confidential unpublished works, © 1992-1997 Dolby Laboratories. All rights reserved.

\*\* "DTS" and "DTS Digital" are trademarks of Digital Theater Systems, Inc.

## Wide range of DVD viewing options

### Multi-Angle (page 29)\*

You can view scenes from different camera angles when watching movies or other media with multiple angle playback available.

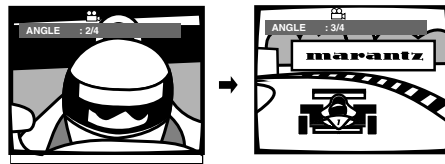

### Multiple Languages (page 31)\*

You can select the language on when watching movies or other media that have multiple language and/or audio soundtracks recorded on them.

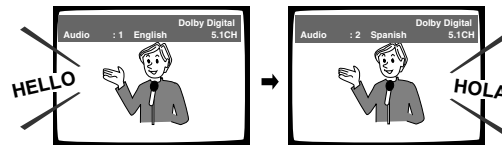

### Multi-Language Subtitles (page 32)\*

You can select a subtitle language or turn subtitles off when watching movies or other media with subtitles available.

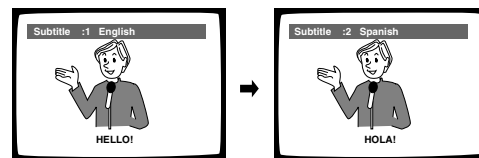

★This mark indicates this may not be possible with certain discs.

## Energy-saving design

This unit is designed to use 0 W of energy when this player is in Power OFF mode.

## Differences in Disc Composition

### DVD

DVDs are divided into units referred to as titles, and titles are divided into chapters. A DVD which contains a movie may have only one title with many or no chapter divisions. Karaoke DVDs may have many titles, assigning a title to each song on the disc. Menu screens do not belong to any title.

DVD player functions generally apply to titles on a disc or chapters within a selected title. The player functions available may also vary from title to title, depending on the disc. When discs have a unique title division, it should be noted that search and program functions may be affected.

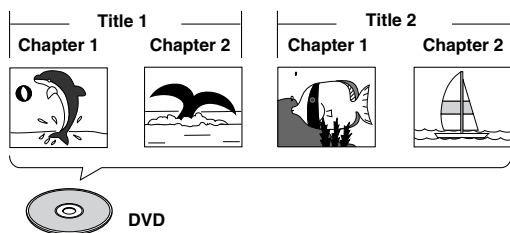

### Video CD/CD

Video CDs and CDs are divided into units referred to as tracks (Video CD tracks may also be referred to as scenes). One song generally corresponds to one track. Some tracks are further divided into units referred to as indexes. Video CDs with PBC (Playback Control) also contain menus recorded on the disc which enable easy access to the contents of the disc.

When played back on a DVD player, both Video CDs and CDs are considered to be a single title, regardless of the number of tracks.

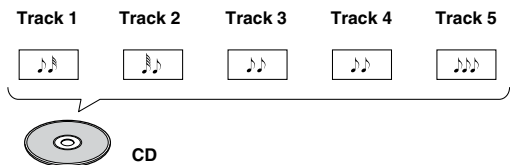
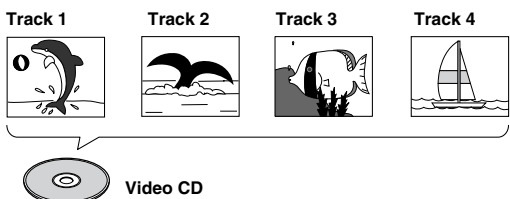

## How to Proceed in This Manual

DVD is an incredible format that presents the highest quality digital audio and video available today. The amount of information that can be recorded onto a DVD disc is remarkable, allowing it to offer numerous functions and features available with no other format.

Because using the DVD player and DVDs may be confusing at first, following the order below should help you get through the important stages of getting set up so you can start using your player as soon as possible.

### Get familiar with the player.

Refer to the section *"Before Using"* on **page 8** to confirm that all the accessories were included with the player. If you are new to DVD, it might be beneficial for you to go through the *"Names and Functions"* section starting on **page 9** to get familiar with the parts and buttons on the main unit and remote control as they will be referred to throughout this manual.

There is also a list of terms that can be found on **page 53** if you are having trouble understanding some of the terminology associated with DVD.

### Make the necessary connections.

No entertainment system seems to be set up exactly the same way. The *"Making Connections"* section starting on **page 12** shows how video and audio connections may be made to suit your home entertainment system.

### Set up the necessary player menus.

Before you can begin to enjoy the benefits of the DVD format, it is first necessary to set up the player to output the video and audio information that corresponds to your system. The section *"Setting Up the Player"* starting on **page 15** explains how to use the Setup Navigator, a function that automatically sets up the player corresponding to the answers given in a multiple-choice on-screen procedure. The Setup screen menus, described in the section starting on **page 22**, are also used in a number of other functions. Learning the procedure for operating these menus will make using this player much easier and more enjoyable.

### Play a disc.

When all the connections and setups have been made, you are ready to play a DVD, Video CD, or CD with the player. The section *"Getting Started Using Your DVD Player"* starting on **page 18** outlines the basic player operations.

### Enjoy the many features available.

Once you are comfortable using the basic player functions, you are ready to take advantage of the various options DVD and this player have to offer. The section *"Advanced Functions"* starting on **page 35** describes how to use the features available on many DVDs.

## Table of contents

<b>Before Using .....</b>	<b>8</b>	<b>Setting the Language Options .....</b>	<b>30</b>
Checking Accessories .....	8	Setting the on-screen display (OSD) language ...	30
Preparing the Remote Control .....	8	Setting Language and Subtitle Preferences in the Setup Screen Menus .....	30
<b>Names and Functions .....</b>	<b>9</b>	Changing the Audio Language (Multi-Language Function) .....	31
Front Panel .....	9	Selecting a Subtitle Language (Multi-Language Subtitles) .....	32
Rear Panel .....	10	<b>Advanced Functions .....</b>	<b>35</b>
Display Window .....	10	Setting the Parental Lock Level .....	35
Remote Control .....	11	Changing the Background Color of the Screen ...	36
<b>Making Connections .....</b>	<b>12</b>	Still Frame/Slow Play/Frame Advance Playback ..	37
Connecting Your DVD Player .....	12	Searching for a Title, Chapter, Track, or Location on a Disc .....	38
Audio Connections .....	13	Repeat Play .....	39
Video Connections .....	14	Random Play .....	40
System Control Connections .....	14	Playback in a Desired Order (Program Play) .....	41
TV SYSTEM switch .....	15	Continuing Playback from a Specified Location (Last Memory) .....	44
<b>Setting Up the Player .....</b>	<b>15</b>	Memorizing Settings for Often Viewed DVDs (Condition Memory) .....	45
Using the Setup Navigator .....	15	Viewing Disc Information .....	46
<b>Getting Started Using Your DVD Player .</b>	<b>18</b>	Video ON/OFF .....	47
Playing DVDs, Video CDs and CDs .....	18	Resetting the Player to System Settings .....	47
Chapter (Track) Skip Forward/Skip Back .....	20	<b>Additional Information .....</b>	<b>48</b>
Forward and Reverse Scanning .....	20	Disc Care .....	48
Resuming playback from where you stopped .....	21	For Proper and Long Use of This Unit .....	49
Stopping Playback and Switching Power Off .....	21	Language Code List .....	50
<b>Adjusting Audio and Video Settings .....</b>	<b>22</b>	RS-232C System control .....	51
Using the Setup Screen Menus .....	22	Troubleshooting .....	53
Changing to the Setup Screen "Expert" Menu Mode .....	23	Terms .....	55
Setting the Digital Audio Output To Be Compatible with Your AV Component .....	24	Specifications .....	56
Adjusting the Dynamic Range of the Audio Soundtrack .....	25		
Setting the TV Screen Size .....	26		
525 line Digital Progressive Scan Compatible Video Output .....	27		
Selecting Picture Quality Appropriate for Program Content .....	28		
Viewing from a Desired Camera Angle (Multi- Angle) .....	29		

# Before Using

## Checking Accessories

Please confirm that the following were received with the player.

### Audio / Video cord

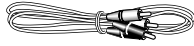

### Remote Control cord

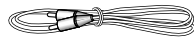

### Remote control unit

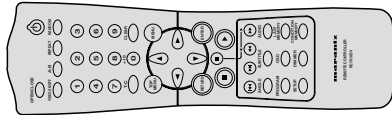

### AA/R6P batteries

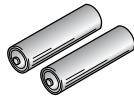

### Operating instructions (this manual)

## Preparing the Remote Control

### Inserting batteries into the remote control

- 1 While pushing the tab on the battery compartment cover toward the center of the remote, pull out in the direction indicated by the arrow.

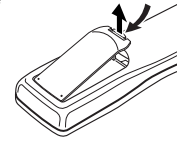

- 2 Insert batteries.

Make sure to match the plus (+) and minus (-) polarity guides on the batteries with the marks inside the battery compartment.

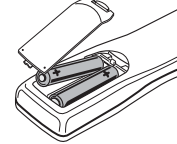

- 3 Close the cover.

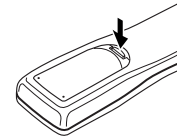

#### Notes

- Do not mix old and new batteries.
- When replacing batteries, use all new batteries.
- When not using the remote control for a long period of time (over 1 month), remove the batteries to avoid possible damage from battery corrosion. If battery leakage occurs, wipe the battery liquid from the battery component, then insert new batteries.

## Remote control operation

When operating the remote control, point it at the remote sensor located on the player's front panel. The remote control can be used up to 17 feet (5 m) from the player and within a 30° angle on each side of the sensor.

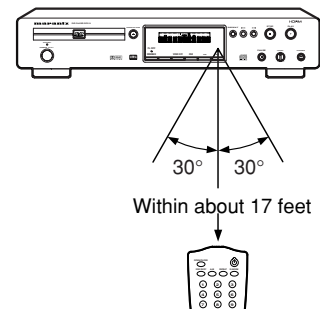

#### Notes

- Exposing the remote sensor to direct sunlight or strong light may cause faulty operation.
- When using this DVD player as a stand-alone player, set the REMOTE CONTROL switch on the rear panel to INTERNAL and set the RS-232C switch to RC-5/6.



# Names and Functions

## Front Panel

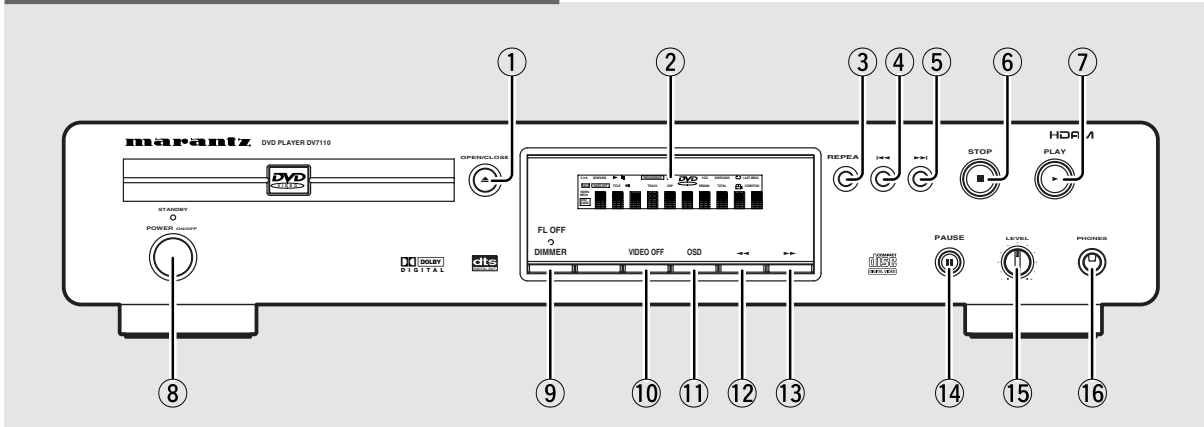

BEFORE USING/NAMES AND FUNCTIONS

- |                                      |                                   |
|--------------------------------------|-----------------------------------|
| ① Open/close button (Page 18, 21)    | ⑨ DIMMER button (Page 10)         |
| ② DISPLAY (Page 10)                  | ⑩ VIDEO ON/OFF button (Page 47)   |
| ③ REPEAT button (Page 37)            | ⑪ OSD button (Page 46)            |
| ④ PREVIOUS button (Page 20)          | ⑫ REVERSE SEARCH button (Page 20) |
| ⑤ NEXT button (Page 20)              | ⑬ FORWARD SEARCH button (Page 20) |
| ⑥ STOP button (Page 21)              | ⑭ PAUSE/STEP button (Page 37)     |
| ⑦ PLAY button (Page 18, 20)          | ⑮ LEVEL volume control            |
| ⑧ Power switch (Page 15, 18, 21, 22) | ⑯ PHONES Jack                     |

## Rear Panel

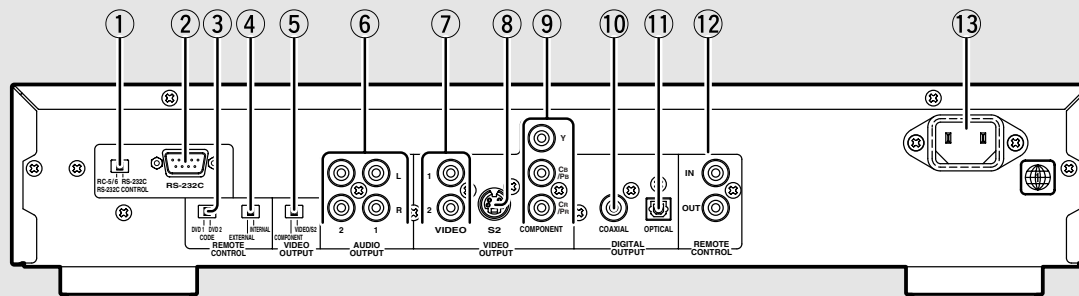

■ The TV SYSTEM switch is not present on the USA model.

- ① RS232C CONTROL switch (Page 15)
- ② RS232C Control Connector (Page 15)
- ③ REMOTE Control Code switch (page 11)
- ④ REMOTE Control external/internal switch (Page 14)
- ⑤ Video output selector (Page 14)
- ⑥ Analog audio out (L/R) jacks (Page 12, 13)
- ⑦ Video out jacks (Page 12, 14)
- ⑧ S Video out jack (Page 14)
- ⑨ COMPONENT Video out jacks (Y, C<sub>B</sub>/P<sub>B</sub>, C<sub>R</sub>/P<sub>R</sub>) (Page 14)
- ⑩ BITSTREAM/PCM Coaxial digital audio out jack (Page 13)
- ⑪ BITSTREAM/PCM Optical digital audio out jack (Page 13)
- ⑫ REMOTE Control in/out jacks (Page 14)
- ⑬ AC IN power cord connection terminal

## Display Window

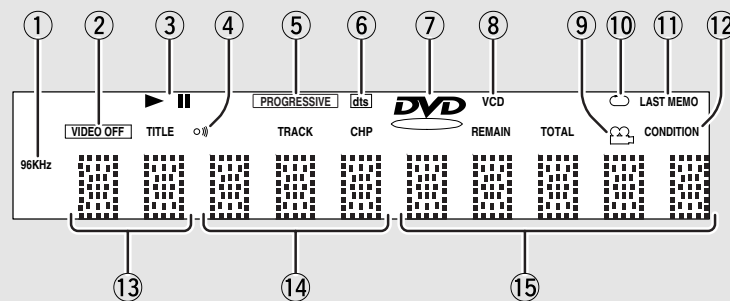

■ Pressing of the DIMMER button changes the brightness of the display.

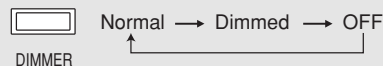

- ① 96 kHz indicator
- ② VIDEO OFF indicator
- ③ Operating status indicator
- ④ Remote Control indicator
- ⑤ PROGRESSIVE indicator
- ⑥ DTS indicator
- ⑦ DVD indicator
- ⑧ (V) CD indicator
- ⑨ Camera Angle indicator
- ⑩ CHAPTER/TITLE/TRACK Repeat indicators
- ⑪ LAST MEMO indicator
- ⑫ Condition MEMO indicator
- ⑬ TITLE number indicator
- ⑭ CHAPTER/TRACK number indicator
- ⑮ TOTAL/TRACK TIME indicators

# Remote Control

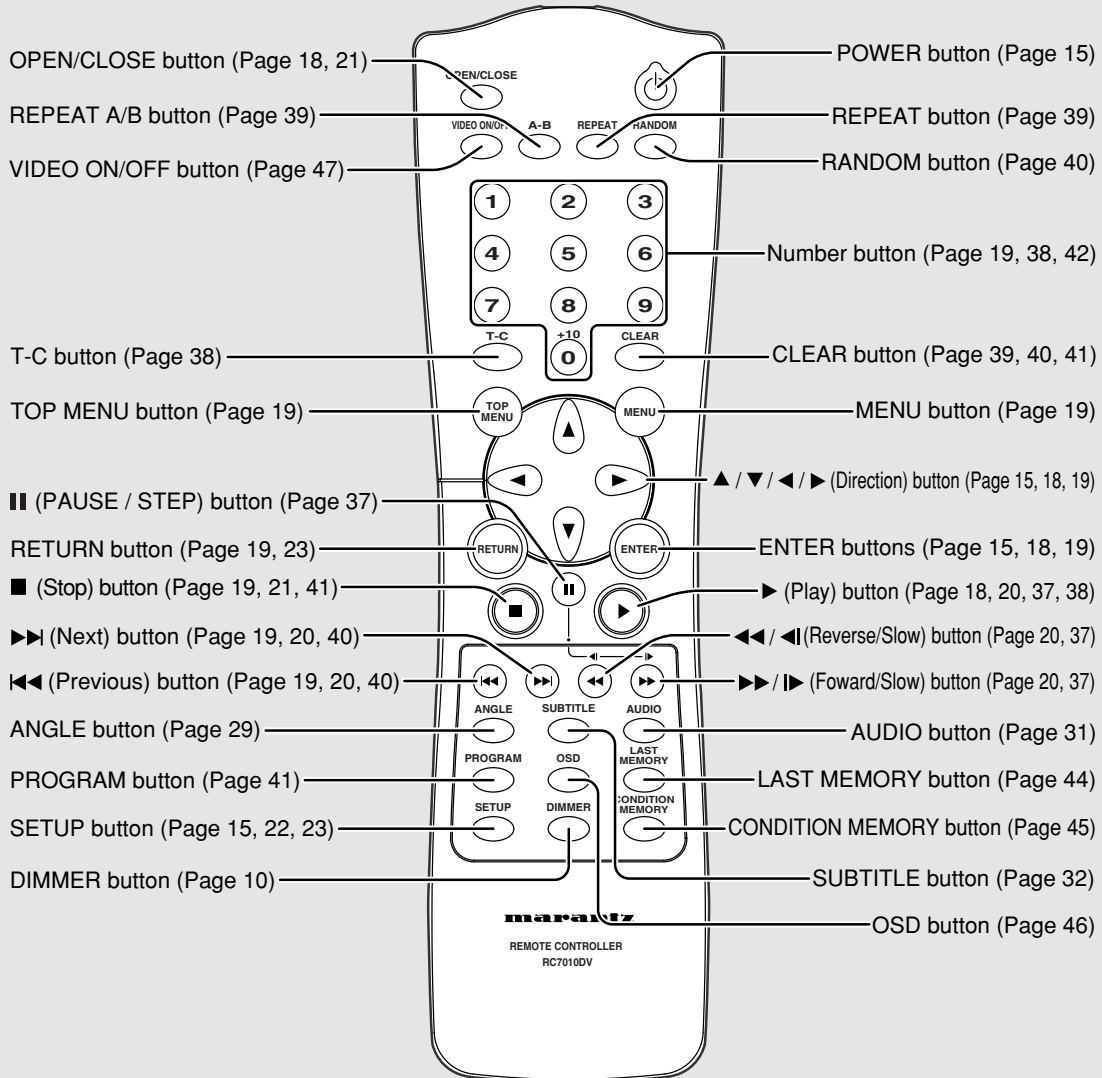

- This remote control supports two remote control codes: DVD1 and DVD2.
- When the unit is shipped from the factory, the remote control is set to DVD1.
- To set the remote control to DVD2, hold down both the "■ (Stop)" button and the "2" number button on the remote control for at least five seconds. (If the batteries in the remote control are replaced while the remote control is set to DVD2, the setting will revert to DVD1.)
- To set the remote control back to DVD1, hold down both the "■ (Stop)" button and the "1" number button on the remote control for at least five seconds.
- To check which remote control code is set at any time, hold down both the left and right direction buttons; the current setting (either "DVD1" or "DVD2") will be displayed in the display window on the main unit.
- Also set the REMOTE CONTROL CODE switch on the rear panel of the Player to the same setting as the remote control. (This switch is set to DVD1 when the unit is shipped from the factory.)

# Making Connections

## Connecting Your DVD Player

Unlike any other audiovisual media format, DVD offers a wide array of audio and video output options which allows playback to be enjoyed in any number of system configurations from a standard TV with stereo audio input to a home theater system with a TV or monitor and full surround sound capabilities.

## Connection Guide

The illustration on this page shows the basic setup using the audio and video cords included with this player. Use this illustration as a guide to setting up your home system.

An explanation of each type of audio and video connection available can be found on **pages 13 to 14**. To determine the best audio and video connection setup for your system, refer to the manuals supplied with the components you are making connections to.

In addition to making physical connections to your TV or monitor, it is also necessary to assign the TV screen size. You can use the **[Setup Navigator]** in the Setup screen **General** menu to set whether you are using a wide screen or standard size TV or monitor (**page 16**). Additionally, you can use the **[TV Screen]** setting in the Setup screen **Video** menu (**page 26**).

### Notes

- When making connections to this unit or when changing connections, check that the unit is off by pressing Power Switch and unplug the power cord from the power outlet.
- The analog video output on this player uses copy protect circuitry to prevent the video playback on DVDs from being copied. If you connect the player to a TV via a VCR, or record and play back the contents of a disc with a VCR, the playback picture may not be normal.

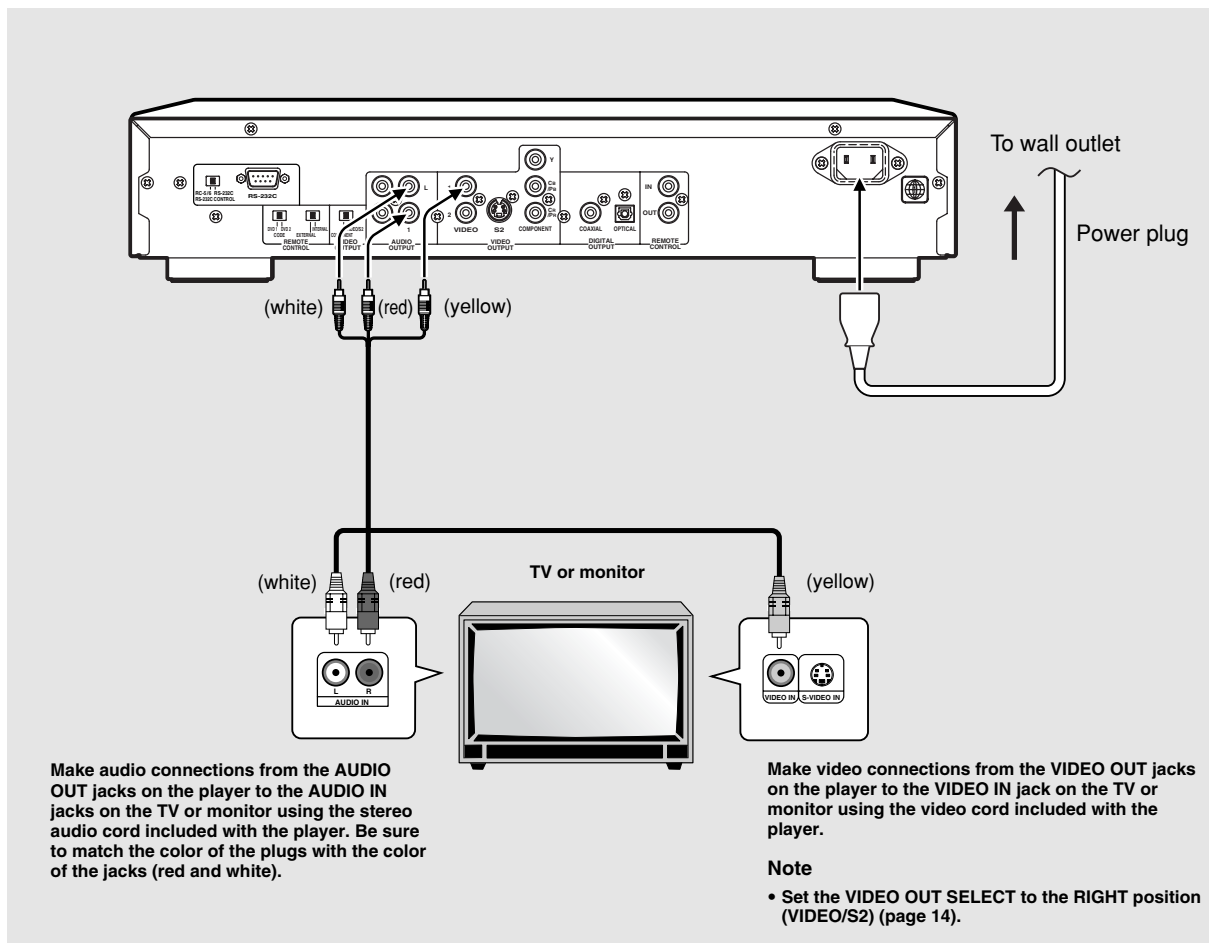

## Audio Connections

This player features two digital (optical and coaxial) and also analog audio output formats.

### Digital Audio Connections:

You can enjoy the digital audio recorded on DVD discs from both optical digital and coaxial digital output jacks.

**When making digital audio connections, do not make connections from both the coaxial and optical digital outputs to the same component.**

When a DVD recorded in Dolby Digital, DTS, or MPEG is loaded, noise will be output if you have made connections via the digital audio jacks to a receiver or amplifier that cannot decode a Dolby Digital, DTS, or MPEG digital bitstream. In this case, be sure to set up the Setup Navigator audio settings to best reflect the type of system you are using (page 17). Additionally, the digital audio settings can be adjusted manually in the Setup screen **Audio 1** menu (page 24-25).

### DIGITAL OUT (Optical)

The digital signal is transmitted as light pulses through a fiber-optic cable.

- Use to connect to an AV amplifier or receiver with built-in Dolby Digital, DTS, or MPEG decoder.
- Use a fiber-optic cable (not supplied) to connect the **DIGITAL OUT OPT** (digital optical output) on the player to the digital optical input on an AV amplifier or receiver.

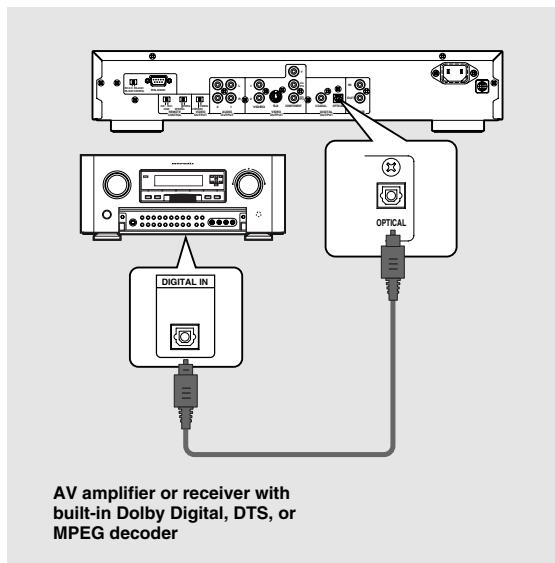

### DIGITAL OUT (Coaxial)

The digital signal is transmitted electronically through a coaxial cable.

- Use to connect to an AV amplifier or receiver with built-in Dolby Digital, DTS, or MPEG decoder.
- Use a coaxial cable (not supplied) to connect the **DIGITAL OUT** (coaxial digital output) on the player to the coaxial digital input on an AV amplifier or receiver.

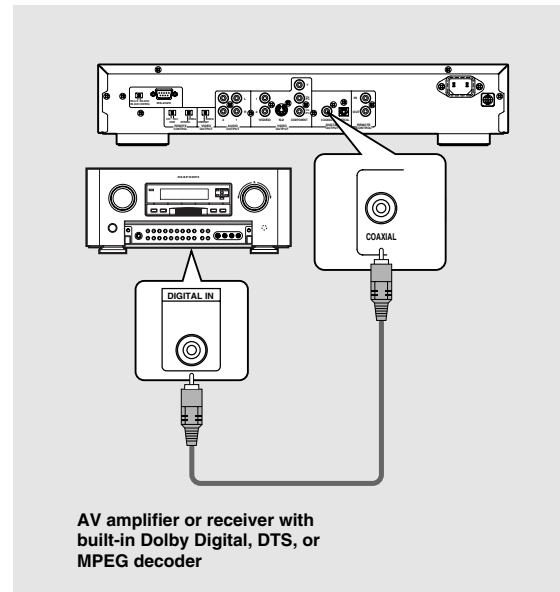

### Analog Audio Connection:

#### AUDIO OUT

- Make analog audio connections to a stereo amplifier or receiver.
- Analog audio connections can also be made to a TV or monitor with stereo input jacks.
- Use the supplied audio cord to connect the **AUDIO OUT** on the player to the audio input on the stereo amplifier or receiver.
- When making analog audio connections, be sure to match the color of the plugs with the color of the jacks (red and white).

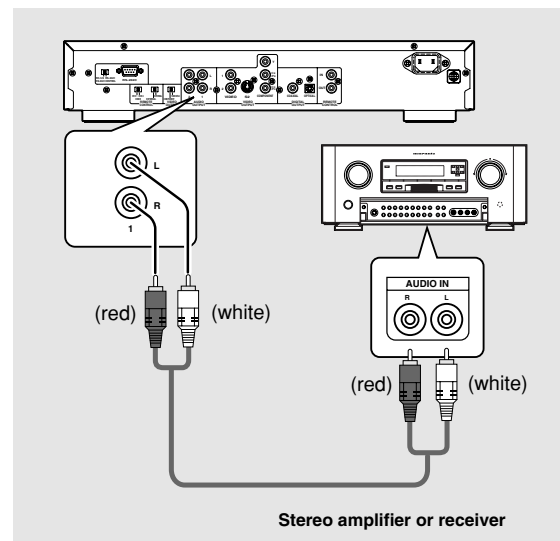

## Video Connections

This player features S-video, composite, and component video output possibilities. Check the manual supplied with your TV or monitor to determine the best possible connection for your system. In addition to making physical connections to your TV or monitor, it is also necessary to assign the TV screen size. You can use the **[Setup Navigator]** in the Setup screen **General** to set whether you are using a wide screen or standard size TV or monitor (**page 16**). Additionally, you can use the **[TV Screen]** setting in the Setup screen **Video** menu (**page 26**).

### S-VIDEO OUT

Make S-video connections to a TV or monitor with S-video input to produce a high quality video image. Use an S-video cable (not supplied) to connect the output on the player to S-video input on the TV or monitor. When making S-video connections, make sure to set the **VIDEO OUT SELECT** switch on the rear panel of the player to the right to assign S-video output.

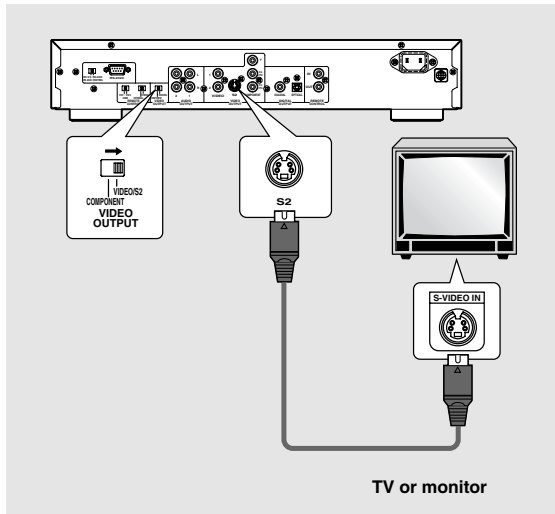

### COMPONENT VIDEO OUT (Interlace/Progressive-scan)

- Make component video connections to a TV or monitor with component inputs to produce a higher quality video image.
- Use a component video cable or 3 video cords (not supplied) to connect the **COMPONENT VIDEO OUT** jacks on the player to the component jacks on the monitor.
- If connected to a progressive-scan compatible TV, set the **[Component Video]** menu to **[Progressive]** (**page 27**).
- When making component video connections, make sure to set the **VIDEO OUT SELECT** switch on the rear panel of the player to the left to assign component video output.

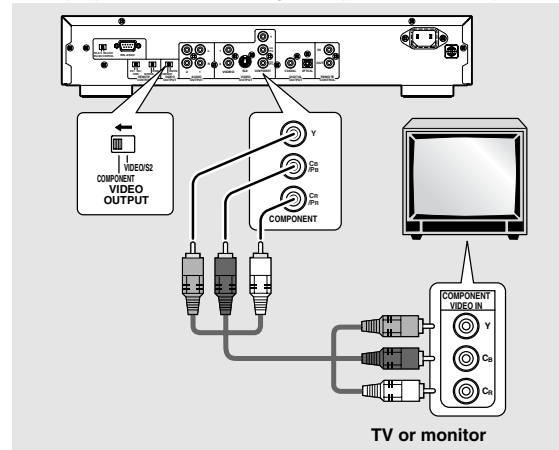

### VIDEO OUT

- Make composite video connections to a standard TV or monitor with a video input jack.
- Use the supplied video cable to connect the **VIDEO OUT** jacks on the player to the video input on the TV or monitor.
- Be sure to match the color of the plug with the color of the jack (yellow).
- When making video connections, make sure to set the **VIDEO OUT SELECT** switch on the rear panel of the player to the right to assign composite video output.

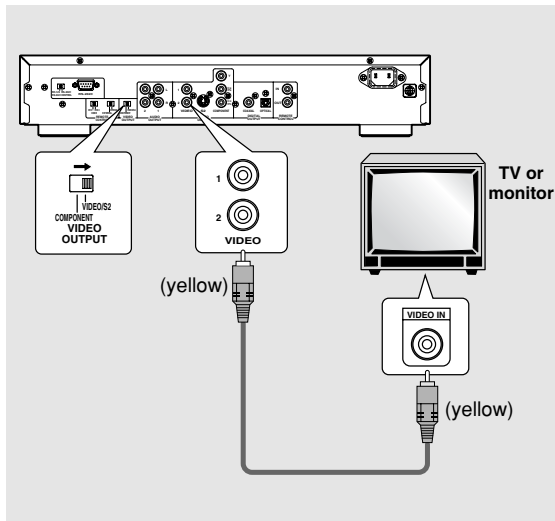

## System Control Connections

### REMOTE CONTROL IN/OUT jacks

By connecting this DVD player to another Marantz audio component using a supplied remote control cable, you can remotely operate the components as a single system.

- When connecting to component with a remote sensor (such as the SR-14, SR-18, SR-19), be sure to connect the "REMOTE CONTROL IN" jack of this DVD player to the "REMOTE CONTROL OUT" jack of the component with the remote sensor.
- When connecting to component which is not equipped with a remote sensor, be sure to connect the component to the "REMOTE CONTROL OUT" jack of this DVD player.

### Synchronized power on and off

- Connect with the remote control output jack of a component (such as the SR-14, SR-18, SR-19) which is compatible with Marantz remote control system. The remote control allows to switch the power of this DVD player to "POWER ON and Standby mode".

#### Note

be sure to leave power switch on the Front panel in the power mode.

### RS232C CONTROL switch

To control the DVD player with the remote controller, set this switch to RC-5/6.

### Remote switch

- When using this DVD player independently, set this switch to "INTERNAL". When using this DVD player in a system with a Marantz tuner or timer equipped with a remote sensor, set the switch to "EXTERNAL".

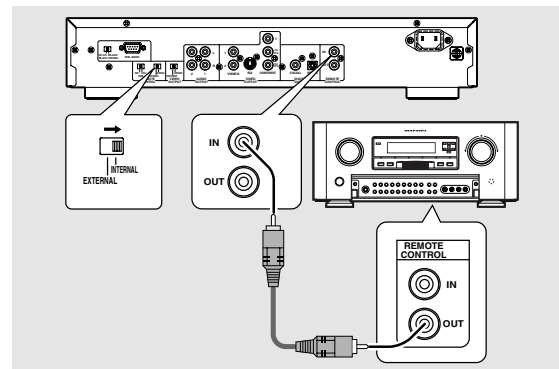

## TV SYSTEM switch (except for USA model)

Video output changes as follows according to the playback disc's recorded format.

NTSC → PAL, PAL → NTSC conversion is possible on Video CDs. PAL → NTSC conversion is not possible on DVDs. When the TV SYSTEM switch is set to the AUTO position, the disc's format will be output as is. When a CD or disc is not loaded, the previous video output format will be selected.



Disc		Output format		
Type	Format	Position of TV SYSTEM switch		
		NTSC	PAL	AUTO
DVD	NTSC	NTSC	MOD. PAL	NTSC
	PAL	—	PAL	PAL
Video CD	NTSC	NTSC	MOD. PAL	NTSC
	PAL	NTSC	PAL	PAL
CD, No disc		NTSC	PAL	NTSC or PAL

### About MOD. (Modulation) PAL

- SHRINK  
Most models of the newly developed countdown PAL TV system detect 50 Hz (PAL)/60 Hz (NTSC) and automatically switch vertical amplitude, resulting in a display without vertical shrinkage.
- If your PAL TV does not have a V Hold control, you may not be able to view NTSC disc because the picture may roll. If the TV has a V-Hold control, adjust it until the picture stops rolling. On some TVs, the picture may shrink vertically, leaving black bands at the top and bottom of the screen. This is not a malfunction; it is caused by the NTSC → PAL conversion.

## RS-232C Control Connection

This player can be controlled by a PC. Connect the player and a serial port on the PC with a 9-pin RS-232C straight cable. See RS-232C System Control Section (Page 51) for detail.

### RS-232C switch

To control this DVD player by a PC, set the RS-232C switch on the rear panel to RS-232C.

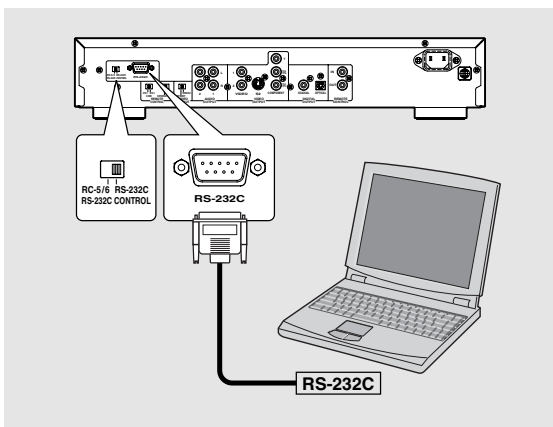

# Setting Up the Player

## Using the Setup Navigator

The Setup Navigator has been designed to simplify the process of getting the DVD player ready to perform. Designed as a series of on-screen multiple-choice questions, the Setup Navigator automatically sets the audio, video, and language settings according to how the questions are answered. Once this procedure is complete, it will be possible to begin using the DVD player to enjoy DVDs.

The procedure on this page describes the operations necessary to function within the Setup Navigator screens. A detailed description of the contents of each question that appears on the screen can be found on the following pages.

### When setting up for the first time

Some DVDs start playing automatically when loaded in the player. Because the Setup Navigator cannot be used if a disc is playing, it is recommended to set up the player using the Setup Navigator before loading a DVD for the first time. If a DVD has been loaded, be sure to press **STOP** before proceeding.

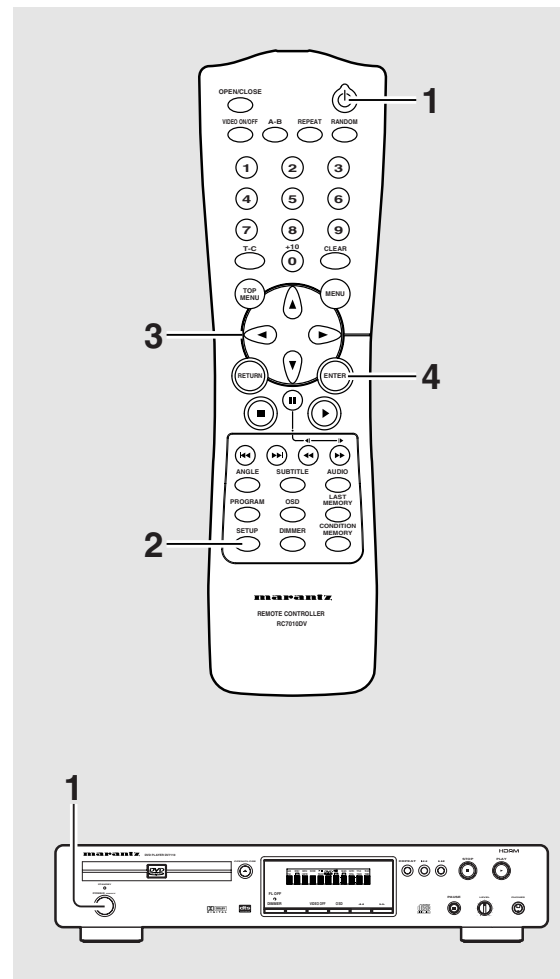

**1 Press Power button on the front panel.**

- Press the **POWER** button on the Front panel to turn the power on, and press it again to turn the power off.

**Note**

When it is required to remote control the power mode of this DVD player, be sure to leave this switch in the power on mode.

**2 Press SETUP.**

When **SETUP** is pressed for the first time, the following screen appears. Though the Setup Navigator may be used more than once, this screen only appears the first time **SETUP** is pressed.

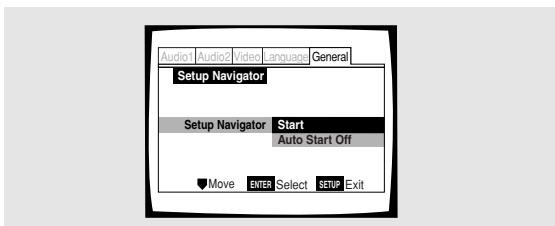
**3 Use the cursor buttons (▲/▼) to make a selection.**

- If you are going to use the Setup Navigator, it is not necessary to change the setting on the first screen. Please proceed to the next step.
- **If you do not want to set up the player using the Setup Navigator, use the cursor button (▼) to select [Auto Start Off] at this time.**

The Setup Navigator function may still be used at a later time in manual Setup screen menu operation (page 22).

**4 Press ENTER.**

The selection is entered and the next Setup Navigator screen appears.

Use steps 3 and 4 as a basis for entering selections on the all of the Setup Navigator screens described on the following pages.

**To change the answer to a prior question**

Use the cursor button (◀) to return to previous screens. Please note, however, that you cannot go forward using the cursor button (▶), so it will be necessary to answer all the questions that occur after the screen that was returned to.

**To exit the Setup Navigator**

Press **SETUP** while on any of the screens to exit the Setup Navigator. Please note that if the Setup Navigator is exited before all the questions are answered, no settings are changed.

**To return to the Setup screen**

Press **RETURN**. The Setup Navigator is exited and the Setup screen **General** menu screen appears. Please note that no settings are changed if **RETURN** is pressed before the Setup Navigator is finished.

**Setting the OSD Language (On-Screen Display Language)**

The **[OSD Language]** screen establishes the OSD language, or on-screen display language, which refers to the language that is used by the player in menus and on-screen messages. Additionally, the language that is established at this setting will also be used for the default audio and subtitle language.

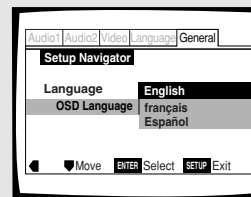

Settings: **English\***  
**français**  
**Español**

\* Factory setting

**Note**

In addition to setting the OSD language, the audio and subtitle language are also set at this time. If you wish to change the audio or subtitle language to a different language, make changes in the Setup screen **Language** menu **[Audio Language]** and **[Subtitle Language]** as needed (page 30, 31).

**Setting the TV screen size**

The **[TV Type]** screen establishes the size, or more appropriately the width to height ration of your television or monitor. The width-to-height ratio of conventional TVs is 4:3, while the width-to-height ratio of wide screen and high-definition TVs is 16:9. This width-to-height ratio is called the aspect ratio.

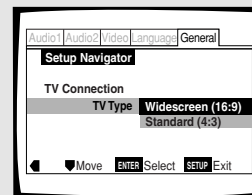

Settings: **Widescreen (16:9)\***  
**Standard (4:3)**

\* Factory setting

**Note**

There are two screen formats that can be used to display wide-screen format DVDs: letter box and pan & scan. When **[Standard (4:3)]** is selected in the Setup Navigator, the letter box screen format is automatically selected. To switch the preference to the pan & scan format, make changes in the Setup screen **Video** menu **[TV Screen]** setting (page 26).



## Setting digital audio connections to an AV amplifier or decoder

The **[Digital Jack]** screen establishes whether digital connections have been made to an AV amplifier, receiver, or external decoder. As there are numerous options available, please refer to the instructions supplied with the component the player is connected to determine what digital audio formats can be decoded. If you have made no digital connections, select **[Not Connected]**.

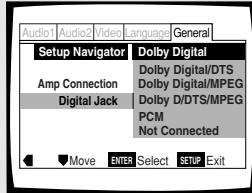

Settings: **Dolby Digital\***  
**Dolby Digital/DTS**  
**Dolby Digital/MPEG**  
**Dolby D/DTS/MPEG**  
**PCM**  
**Not Connected**

\* Factory setting

## Setting compatibility with 96 kHz output

The **[96 kHz PCM Audio]** screen establishes whether or not the AV component the player is connected to is capable of processing an audio signal with a sampling rate of 96 kHz. This screen only appears if connections have been made to an external AV component as determined in previous screens.

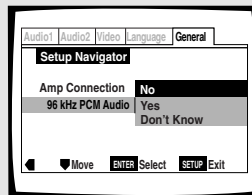

Settings: **No\***  
 Select if the connected AV component cannot process an audio signal with a sampling rate of 96 kHz.  
**Yes**  
 Select if the connected AV component can process an audio signal with a sampling rate of 96 kHz.  
**Don't Know**  
 Select if you are uncertain whether the connected AV component can process an audio signal with a sampling rate of 96 kHz.

\* Factory setting

## Confirming the settings

The **[Exit Setup Navigator]** is the final screen in the Setup Navigator.

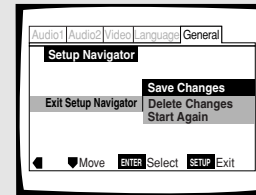

Settings: **Save Changes\***

Select to have the player make all of the necessary audio, video and language settings automatically.

**Delete Changes**

Select to exit the Setup Navigator without changing any of the system settings.

**Start Again**

Select to return to the **[OSD Language]** screen of the Setup Navigator and do the settings again.

\* Factory setting

### To exit the Setup screen

When you have completed setting up the player using the Setup Navigator or if you exit the Setup Navigator, the Setup screen **General** menu appears. Press **SETUP** to close the Setup screen.

### To change other player settings in the Setup screen menus

The procedure for changing the settings in the Setup screen menus is described on **page 22**.

# Getting Started Using Your DVD Player

## Playing DVDs, Video CDs and CDs – DVD/Video CD/CD

Before you can start to enjoy the digital audio and video on DVDs, be sure that you have either performed the Setup Navigator procedure described in the previous section or made the necessary settings in the Setup screen menus as outlined in the next section to set up the player to correspond to your home system. Having made these settings, you are now ready to start using the player to enjoy DVDs, Video CDs, and CDs.

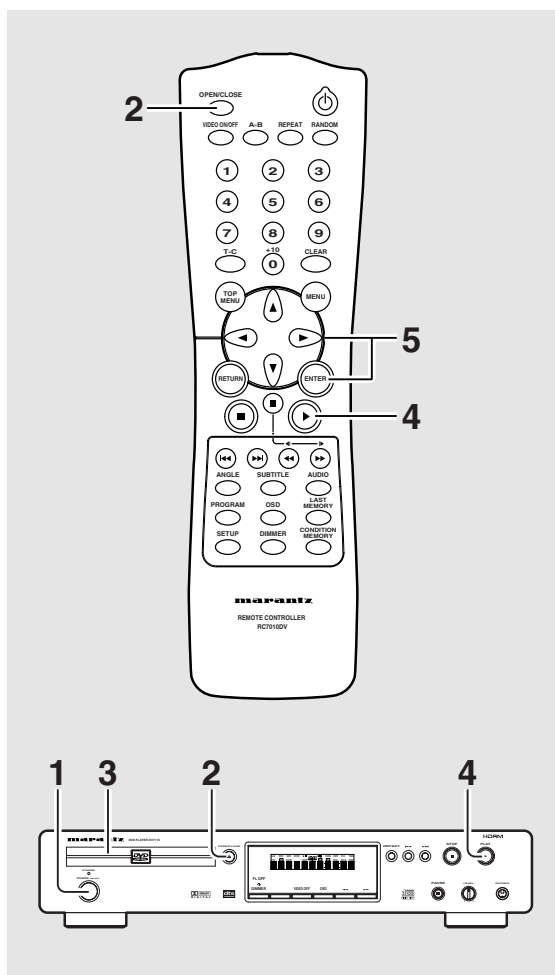

**1 Press POWER on the front panel.**

**2 Press OPEN/CLOSE.**

The disc tray comes out.

**3 Load a disc.**

Load a disc with the label side facing up, using the disc tray guide to align the disc.

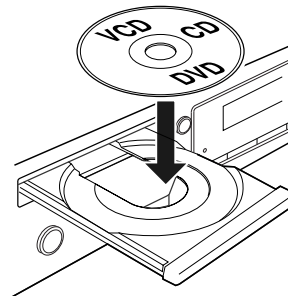

**4 Press PLAY ►.**

- The disc tray closes, and playback begins.
- Depending on the disc, a menu may be displayed. If a menu is displayed, proceed to step 5.

**5 Select the item you want to view.**

- When a DVD is loaded:**  
Select the item with the cursor buttons (◀/▶/▲/▼) or the number buttons then press **ENTER**.
- When a Video CD is loaded:**  
Use the **number buttons** to select the item.

### Notes

- Noise is output if you make digital audio connections to a receiver or amplifier that does not have a built-in decoder. Check that the digital audio output format selected in the **Audio 1** menu corresponds to the audio components you have made connections to (**page 24-25**).
- The TV screen size is factory set to present the wide screen format (16:9 aspect ratio). If you have a standard TV screen (4:3 aspect ratio), this setting can be changed to match your TV screen size in the **Video** menu (**page 26**).

### When an operation is prohibited

There are times when you are using the player and attempt to perform an operation, but for some reason it cannot be performed. When this occurs, one of the two following icons appears on the screen.



The operation is prohibited by the player.



The operation is prohibited by the programming on the disc.

## When a menu screen is displayed

Menu screens are displayed for DVDs that have menu screens or Video CDs that include Playback Control (PBC). DVDs often contain extra information that can be accessed in the DVD menu and sometimes makes navigating DVD menu screens as enjoyable as watching the feature presentation.

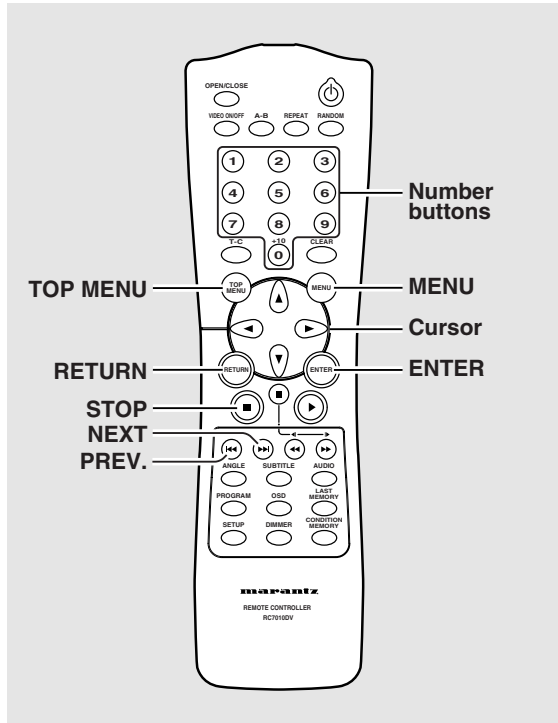

## To open or return to the DVD or Video CD menu screen

Although this differs depending on the disc, pressing **MENU**, **TOP MENU**, or **RETURN** during DVD playback or **RETURN** during Video CD playback displays the menu screen. Refer to the DVD or Video CD disc jacket and accompanying documentation for more information.

## To navigate a menu screen

- Although individual DVD titles may differ, when a menu screen is displayed, use the cursor buttons (◀/▶/▲/▼) and **ENTER** on the remote control. The cursor buttons are used to move around the options on the screen and **ENTER** is used for selection.
- Occasionally, the number buttons may also be used to make selections. If this is possible, using number buttons serves to directly select an option on a menu screen. Only number buttons are used to make selections on Video CD menu screens.
- When the Video CD has more than one menu, pages can be advanced to or returned to with **PREV** ◀◀ or **NEXT** ▶▶.

## To play Video CDs without displaying menu screens

Video CDs with Playback Control (PBC) display a menu screen when play is started. It is possible, however, to play back Video CDs without displaying menu screens.

When a Video CD with PBC is loaded, press **STOP** ■, and then the number button of the track you want to play.

**Example:** When a DVD that has menu screens is loaded

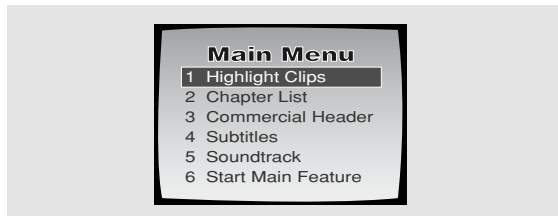

**Example:** When a Video CD that has Playback Control is loaded



## Chapter (Track) Skip Forward/ Skip Back – DVD/Video CD/CD

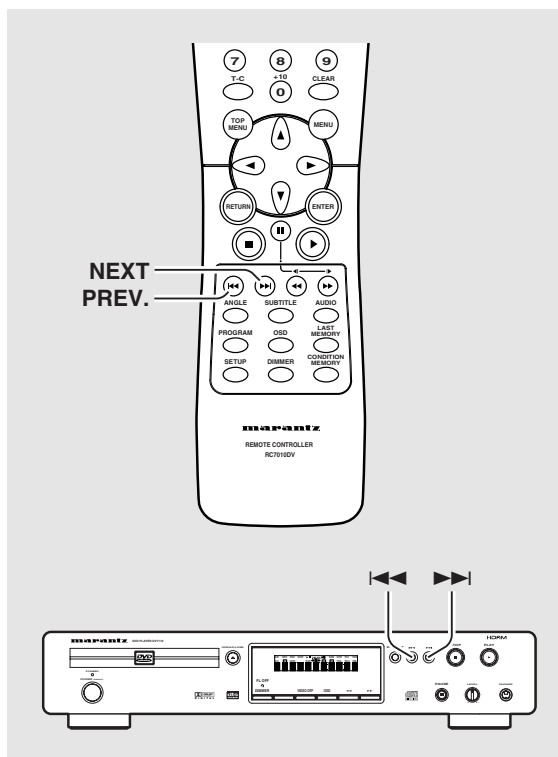

## Advancing to the next chapter (track)

Press **NEXT** ►►.

- Press to skip forward to the next chapter (track).
- You can advance more than one chapter (track) forward by pressing and holding **NEXT** ►► and releasing when the desired chapter (track) number appears in the display.

## Skipping back to the previous chapter (track)

Press **PREV** ◀◀.

- Press once to skip back to the start of the chapter (track) currently playing.
- Press twice to skip back to the start of the previous chapter (track).
- You can skip back to previous chapters (tracks) by pressing and holding **PREV** ◀◀ and releasing when the desired chapter (track) number appears in the display.

## Forward and Reverse Scanning – DVD/Video CD/CD

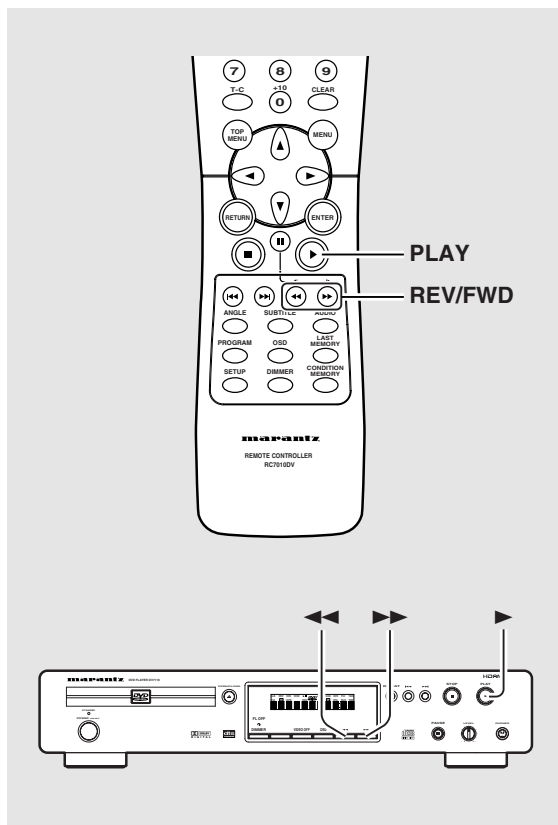

## Fast forward scanning

Press and hold **FWD** ►► during playback.

- Release **FWD** ►► when you reach the desired location. Normal playback resumes.
- When the “Scan” indicator on the screen changes from flashing to lit, fast forward scanning will continue even if the button is released. When the desired location has been reached, press **PLAY** ►.

## Fast reverse scanning

Press and hold **REV** ◀◀ during playback.

- Release **REV** ◀◀ when you reach the desired location. Normal playback resumes.
- When the “Scan” indicator on the screen changes from flashing to lit, fast reverse scanning will continue even if the button is released. When the desired location has been reached, press **PLAY** ►.

## Resuming playback from where you stopped – DVD/Video CD

Use the resume feature to restart playback from the point that the disc was stopped last time.

### Press STOP ■ once.

The display shows “RESUME” and the stop position is memorized.

- The resume position remains memorized as long as the disc is in the player — even if you switch the power off.
- Pressing **STOP ■** twice causes the disc to return to the beginning when **PLAY ►** is pressed again. The display shows the disc type (DVDs or Video CDs)

### Press PLAY ►.

Playback starts from the resume position.

#### Notes

- The actual restart position may be slightly before or after the resume position.
- If you want to remove the disc, but still want to resume playback from the last stopped position, use the **LAST MEMORY** feature instead (page 44).

## Stopping Playback and Switching Power Off

– DVD/Video CD/CD

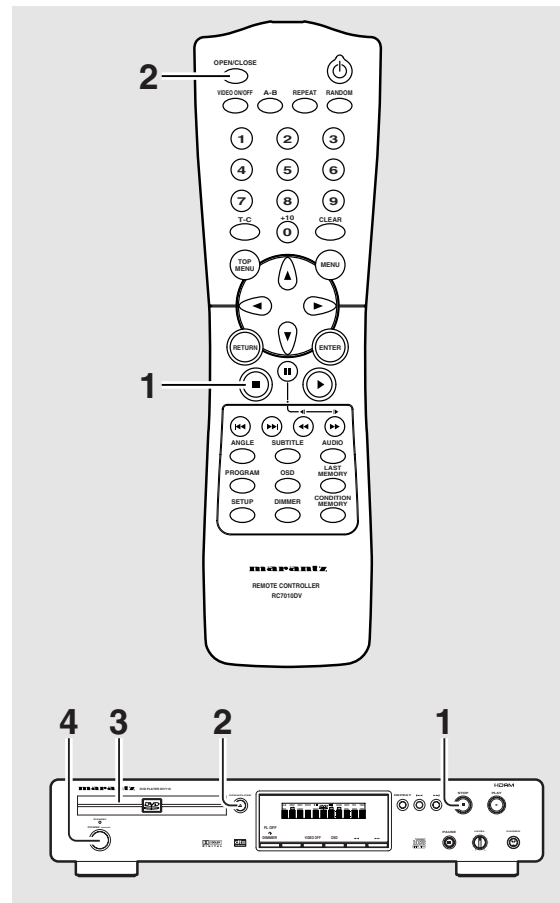

### 1 Press STOP ■.

Playback stops.

### 2 Press OPEN/CLOSE.

The disc tray comes out.

### 3 Remove the disc.

Be sure to press the **OPEN/CLOSE** button to close the disc tray after you remove the disc.

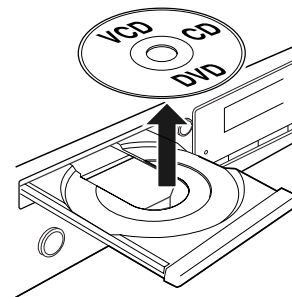

### 4 Press Power button on the front panel.

# Adjusting Audio and Video Settings

## Using the Setup Screen Menus

The procedure on this page describes how to operate the menus on the Setup screen. These menus are used to set and adjust a number of system settings. The various functions that can be adjusted are covered throughout this manual. The procedure on this page provides a basic outline for using the Setup screen menus.

### When setting up for the first time

It is recommended to set up player using the Setup Navigator (page 15). If you selected [Auto Start Off] when the Setup Navigator appeared, you may still set up the player using the Setup Navigator in the **General** menu screen.

If you choose not to use the Setup Navigator, be sure to make the necessary settings in the Setup screen

**Audio 1**, **Audio 2**, **Video**, and **Language** menus as described on the following pages.

Some DVDs start playing automatically when loaded in the player. If a DVD has been loaded, be sure to press **STOP** ■ before proceeding.

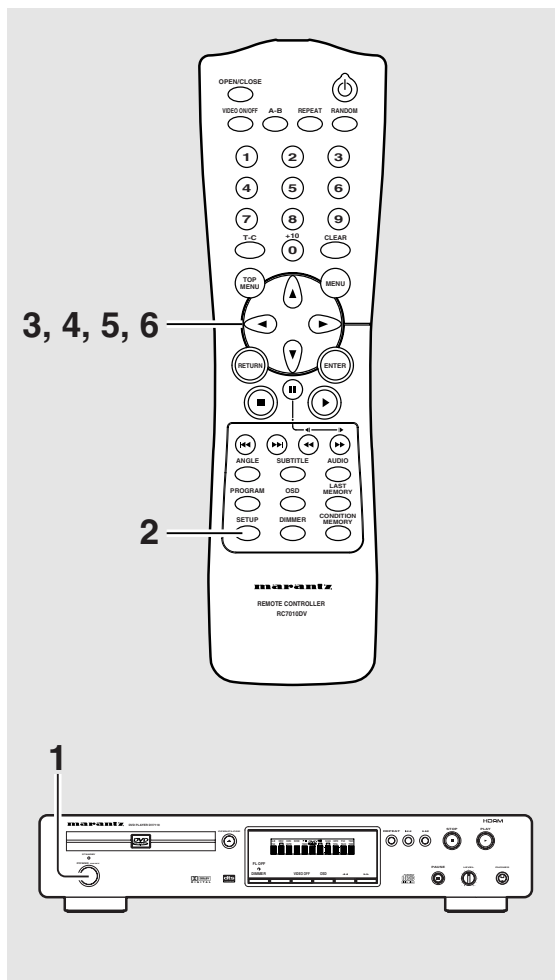

### 1 Press Power on the front panel.

### 2 Press SETUP.

The Setup screen appears.

(Example)

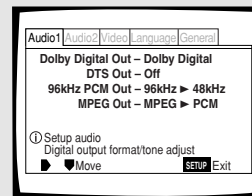

### 3 Use the cursor buttons (◀/▶) to select the menu you want.

As each menu is selected with the cursor, the settings appear below the menu heading.

### 4 Use the cursor buttons (▼) to enter the menu.

The top item within the menu becomes highlighted.

(Example)

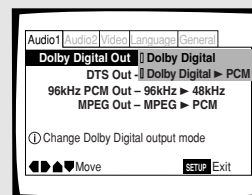

### 5 Use the cursor buttons (▲/▼) to select the setting you want to change.

The options available for each setting appear to the right when the setting is selected. The current setting appears with the setting indicator lit.

### 6 Use the cursor buttons (▶) to enter the setting options.

(Example)

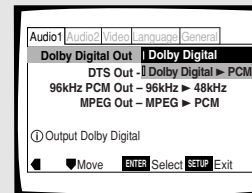

- Not all menu options can be changed while a disc is playing. In these cases, the options appear grayed out on the screen and cannot be adjusted. To change these settings, press **STOP** ■ first before pressing **SETUP**.
- Operating the menu after pressing **STOP** ■ may cancel the resume function.
- Some menu options are not immediately effective if set while a disc is playing. To make these settings effective, stop playback and then start again, or change the settings while the disc is stopped.

continued

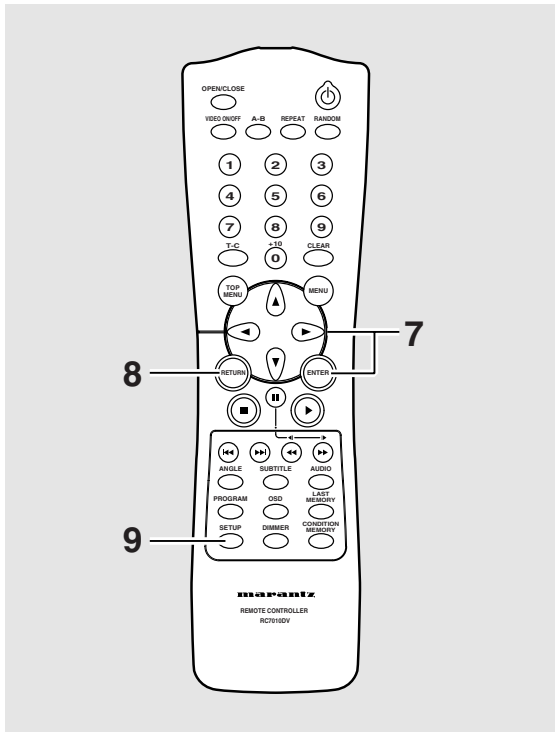

**7** Use the cursor buttons (▲/▼) to select a new setting and press ENTER to set the new setting in memory. Press RETURN or the cursor button (◀) to exit the options without making any changes.

**8** Press RETURN or the cursor button (◀) to go back to the main menu bar to select another menu.

**9** Press SETUP to close the Setup screen.  
The Setup screen closes.

**Note**  
The next time you press **SETUP**, you'll see the menu screen that you exited from last time.

**How to interpret the setting indicator colors in the Setup screen menus**

When setting up the system, or when making adjustments, it is convenient to know what settings are applicable to the different disc formats. When the settings appear for each menu option, the currently selected setting appears with the setting indicator highlighted in one of three colors: blue, green or yellow. These colors correspond to what formats the menu option effects as shown in the table below.

Color of indicator	Disc format(s)
Blue	DVD only
Yellow	DVD / Video CD
Green	All compatible formats

**Note**  
If a setting applicable only to DVDs is changed while a Video CD or CD is loaded, a blue DVD icon appears in the upper right hand corner of the screen to indicate that the setting is not applicable to the currently loaded disc. The setting will be effective the next time a DVD is loaded.

**IMPORTANT**

**Changing to the Setup Screen "Expert" Menu Mode**

The Setup screen menus are divided into two levels, **[Basic]** and **[Expert]**, to make this unit more convenient to operate for different levels of users. The **[Basic]** menu mode contains functions that may be considered necessary for the basic operations of this player and helpful on-screen information identified by the ① mark. The **[Expert]** menu mode adds to the **[Basic]** menu mode additional functions of the player that can be adjusted to further personalize performance of the player.

In this manual, functions that are contained in the **[Expert]** menu mode are identified by the **[Expert]** icon. Make changes to the **[Setup Menu Mode]** setting in the Setup screen **General** menu.

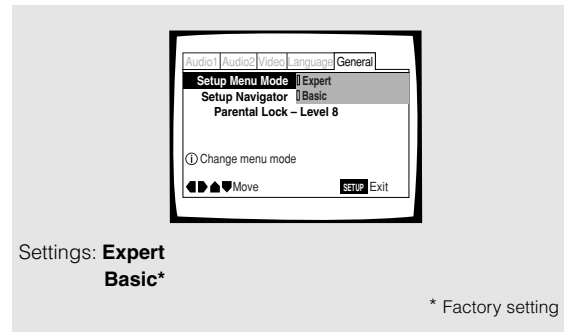

**Note**  
On-screen information only appears if the **[OSD Language]** is set to **[English]** and menu mode is set to **[Basic]**.



ADJUSTING AUDIO AND VIDEO SETTINGS

## Setting the Digital Audio Output To Be Compatible with Your AV Component – DVD

This player is capable of digital audio output for Dolby Digital, DTS, MPEG, and signals with a sampling rate of 96 kHz. Make settings in the Setup screen **Audio 1** menu to reflect the capabilities of the components that you have made digital connections to.

### Notes

- If you have already completed the Setup Navigator screen operations, the settings on this page have already been set by the player.
- If you have made only stereo line connections (analog) using the supplied audio cord, it is not necessary to make any changes in this menu.

## Dolby Digital Out

This player is capable of outputting the Dolby Digital surround sound audio signal. When the player is connected to an AV component that has a built-in Dolby Digital decoder, select **[Dolby Digital]**. This player can also convert the Dolby Digital signal to a digital Linear PCM signal, the same digital signal output from a CD. Select **[Dolby Digital ► PCM]** when you have made connections to an amplifier or receiver with a Dolby Pro Logic decoder or a Digital Analog Converter (DAC).

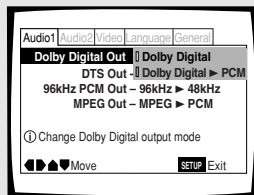

Settings: **Dolby Digital\***  
**Dolby Digital ► PCM**

\* Factory setting

## DTS Out

This player is capable of outputting DTS digital audio for DVDs recorded in DTS. When this player is connected to an AV component that has a built-in DTS decoder, select **[DTS]**. If your system is not equipped to decode DTS, select **[Off]**. Refer to the operating instructions supplied with your audio components if you are unsure about compatibility with DTS.

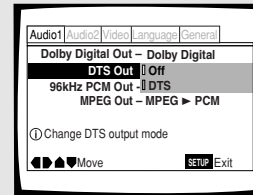

Settings: **Off\***  
**DTS**

\* Factory setting

### Note

If you have made digital audio connections to component(s) not equipped to decode the DTS digital bitstream, be sure to select **[Off]**. If a DTS signal is output without decoding, the output is digital noise that could potentially cause damage to your speakers.

## 96 kHz PCM Out

This player is capable of outputting digital signals with a sampling frequency of 96 kHz. If you have made connections to a component capable of processing this signal rate, select **[96 kHz]** for the signal to be output as is. As some components are incapable of processing digital signal input with sampling rates of 96 kHz, selecting **[96 kHz ► 48 kHz]** compresses the signal to a standard signal with a sampling rate of 48 kHz.

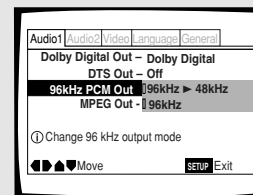

Settings: **96 kHz ► 48 kHz\***  
**96 kHz**

\* Factory setting

### Notes

- On DVDs that contain copy protection, the 96 kHz signal may only be output from the analog audio jacks.
- Changes to the **[96 kHz PCM Out]** setting cannot be made when a disc is playing.



## MPEG Out

This player is capable of outputting the MPEG digital bitstream. When the player is connected to an AV component that has a built-in MPEG decoder, select the **[MPEG]** setting. Otherwise, select **[MPEG ▶ PCM]** to convert the digital signal to the PCM signal, the digital signal output from a CD.

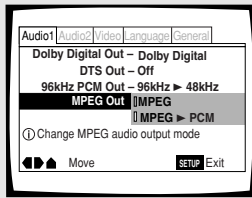

Settings: **MPEG**  
**MPEG ▶ PCM\***

\* Factory setting

## Digital Out Expert

Depending on your preferences and the type of connections made, you may opt not to have the digital audio signal output at all. When this setting is set to **[Off]** there is no signal output from the digital audio output jacks.

Make changes to the **[Digital Out]** setting in the Setup screen **Audio 1** menu in the **[Expert]** menu mode (page 23).

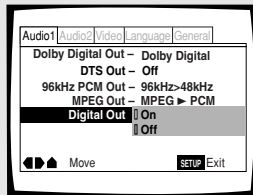

Settings: **On (Digital bitstream is output)\***  
**Off (Digital bitstream is not output)**

\* Factory setting

## Adjusting the Dynamic Range of the Audio Soundtrack - DVD

Audio DRC stands for Audio Dynamic Range Compression. When Audio DRC is on, soft sounds such as dialog can be heard more clearly without making loud sounds even louder. Select from three levels of compression depending on how much effect you want. When Audio DRC is set to **[Off]**, there is no effect on the audio source.

Make changes to the **[Audio DRC]** setting in the Setup screen **Audio 2** menu.

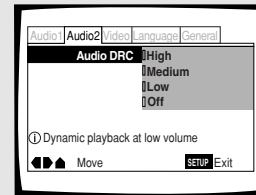

Settings: **High**  
(maximum compression of audio source)  
**Medium**  
(moderate compression of audio source)  
**Low**  
(very little compression of audio source)  
**Off\***

\* Factory setting

### Note

Audio DRC is only effective with Dolby Digital audio sources.

## Setting the TV Screen Size

The width-to-height ratio of conventional TVs is 4:3, while the width-to-height ratio of wide screen and high-definition TVs is 16:9. This width-to-height ratio is called the aspect ratio. When viewing software recorded in different aspect ratios, the image's height to width ratio can be switched to match the TV or monitor being used.

Make changes to the TV screen size in the [TV Screen] setting in the Setup screen **Video** menu. Please note that changes to the [TV Screen] setting cannot be made when a disc is playing. Stop playback of the disc before attempting to make any changes.

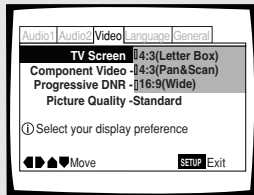

Settings: **4:3 (Letter Box)**  
**4:3 (Pan & Scan)**  
**16:9 (Wide)\***

\* Factory setting

### Notes

- If [Standard (4:3)] is selected in the Setup Navigator screen, [4:3 (Letter Box)] is selected on this screen. If you prefer the pan&scan format, change the settings on this screen.
- Whether the aspect can be switched or not depends on the disc. Please refer to the information written on the disc jacket, etc.
- Some discs may not include the screen format selected in the [TV Screen] setting. When this occurs, the standard TV screen format available on the disc is automatically selected.

### Differences in screen sizes and DVD formats

The number of screen size formats currently available can be somewhat confusing. If set incorrectly, the video presentation may not appear as it should. The following diagrams and descriptions are intended to help you set your TV screen size in a way that will allow you to fully enjoy the digital video of DVD.

The settings in the [TV Screen] setting are perhaps most applicable when the DVD you are watching is programmed in the wide screen format. If you have a standard TV, select either [4:3 (Letter Box)] or [4:3 (Pan & Scan)] based on your personal preference. If you have a wide screen TV, select [16:9 (Wide)].

When viewing a wide screen TV or monitor	
DVD screen size format	Setting and Appearance
<b>Wide screen format DVD</b> Please note that there are some wide screen letter box formats that place black bars at the top and bottom of the screen. This is not a malfunction.	<p>"Wide" setting</p>
<b>Standard screen format DVD</b> When viewing a standard screen format DVD on a wide screen TV, black bars may be automatically placed at the side of the screen to adjust to the DVD format.	<p>"Wide" setting</p>
<b>Standard screen format DVD (unnatural stretched effect)</b> If you are viewing a standard screen format DVD on a wide screen TV, the picture may appear 'stretched' on the screen. To remedy this condition, change your wide screen TV to display a standard (4:3) screen. Refer to the instructions supplied with your wide screen TV or monitor for more information.	<p>"Wide" setting</p>

When viewing a standard size TV or monitor	
DVD screen size format	Setting and Appearance
<b>Wide screen format DVD</b> The Letter box presentation places black bars at the top and bottom portions of the screen to provide the full wide screen presentation of a movie on a standard TV (4:3 aspect ratio).	<p>"Letter Box" setting</p>
<b>Wide screen format DVD</b> The Pan & Scan presentation crops both sides of the wide screen presentation to use the full standard TV screen.	<p>"Pan &amp; Scan" setting</p>
<b>Standard screen format DVD</b> If you have a standard TV, the standard screen format will be presented regardless of the setting.	<p>Any setting</p>
<b>Wide screen format DVD (unnatural squeezed effect)</b> If you are viewing a wide screen format DVD on a standard TV and the [TV Screen] setting is set to [16:9 (Wide)], the picture may appear 'squeezed' on the screen. To remedy this condition, select either [4:3 (Letter Box)] or [4:3 (Pan & Scan)].	<p>"Wide" setting</p>

## 525 line Digital Progressive Scan Compatible Video Output

– DVD

### Connecting to a progressive scan-compatible TV

Compared to a standard interlaced TV picture, a progressive scan TV is capable of stable, flicker-free images.

Set only if you connected the **COMPONENT VIDEO OUT** jacks to a progressive scan-compatible TV or monitor.

When making component video connections, make sure to set the **VIDEO OUT SELECT** switch on the rear panel of the player to the right to assign component video output (page 14).

When a progressive-scan video signal is output, the “**PROGRESSIVE**” indicator lights in the display.

Make changes to the [**Component Video**] setting in the Setup screen **Video** menu.

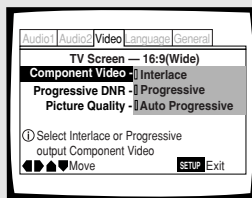

Settings: **Interlace\***

Use this setting with regular TVs that are not compatible with progressive scan. Check the TV's instruction manual if you are not sure about this.

#### **Progressive**

Use this setting with TVs and monitors that have progressive scan component video inputs. Check the TV's instruction manual if you are not sure about this.

#### **Auto Progressive**

Switches to progressive scan when 16:9 DVD discs are played, 4:3 DVD discs uses interlace setting. Your TV/monitor must be compatible with progressive scan to use this setting.

\* Factory setting

#### **Tip:**

If this player is set to output progressive-scan video, it's possible that the picture will appear stretched when playing discs recorded in 4:3 format. This happens when the TV's aspect ratio is set at 16:9. To see the picture in its correct aspect ratio, change the TV setting to 4:3.

If your TV can be switched between 4:3 and 16:9, set this player to [**Interlace**] or [**Auto progressive**]. In Auto progressive mode, 4:3 discs will be played in Interlace mode, while discs that are recorded in both 4:3 and 16:9 will play in interlace mode during the 4:3 sections, and in progressive mode during the 16:9 parts. Switch your TV's aspect ratio to the most suitable setting (for more details, see the manual that came with your TV). When set to [**Auto progressive**], you may see picture disturbance when this player (and the TV) switches between progressive and interlace modes. This is not a malfunction of either this player or the TV. Picture disturbance should only occur when switching from a menu screen to the main feature, for example.

#### **Note**

If you connect a TV that is not compatible with a progressive scan signal and choose one of the progressive scan settings, you will not be able to see any picture at all. If you accidentally do this, set the **VIDEO OUT SELECT** switch on the rear panel to **COMPOSITE & S-VIDEO**. With your TV connected using either the composite or S-Video terminals, choose the [**Interlace**] setting in the [**Component Video**] menu, then set the rear panel switch back to **COMPONENT**.

### Setting the DNR (Digital Noise Reduction) level with Digital Progressive-scan Component Video

DNR reduces progressive scan 'video noise'. Select from 2 level of noise reduction depending on how much effect you want. There is also an [**Off**] setting.

This setting only applies to progressive-scan component video output.

Make changes to the [**Progressive DNR**] setting in the Setup screen **Video** menu.

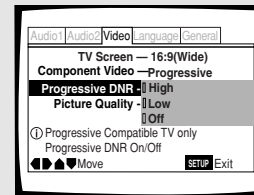

Settings: **High**

This setting is for a progressive scan TV. Strong DNR is applied to the picture.

#### **Low**

This setting is for a progressive scan TV. Normal DNR is applied to the picture.

#### **Off\***

This setting is for a progressive scan TV. No DNR is applied to the picture.

\* Factory setting

#### **Compatibility of this unit with progressive-scan TVs.**

'CONSUMERS SHOULD NOTE THAT NOT ALL HIGH DEFINITION TELEVISION SETS ARE FULLY COMPATIBLE WITH THIS PRODUCT AND MAY CAUSE ARTIFACTS TO BE DISPLAYED IN THE PICTURE. IN CASE OF 525 PROGRESSIVE SCAN PICTURE PROBLEMS, IT IS RECOMMENDED THAT THE USER SWITCH THE CONNECTION TO THE "STANDARD DEFINITION" OUTPUT.

## Selecting Picture Quality Appropriate for Program Content – DVD/Video CD

This lets you select the ideal picture quality for watching movies, animation and other video media.

Make changes to the **[Picture Quality]** setting in the Setup screen **Video** menu.

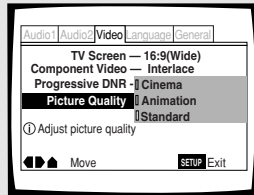

Settings: **Cinema**

Provides a sharp, clear black picture for images with high contrast.

**Animation**

Provides images with bright clear colors.

**Standard\***

Presents the video with no effect added.

\* Factory setting

## Selecting the type of paused image to display Expert

This function lets you view a clear still-image when DVD playback is paused.

Make changes in the **[Still Picture]** setting in the Setup screen **Video** menu in the **[Expert]** menu mode (**page 23**).

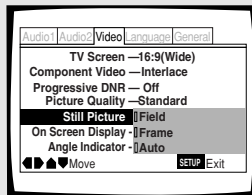

Settings: **Field**

(Picture shake will be eliminated during a paused picture.)

**Frame**

(Select to obtain higher picture quality.)

**Auto\***

(Selects field or frame automatically according to the disc.)

\* Factory setting

## Setting the position of the on-screen display Expert

When watching conventional software on a wide screen TV, the operation display is at the very top of the screen, and may be difficult to see. Changing the position of the display lets you see operation indicators clearly even on a wide screen TV.

Alternatively, you can choose to turn them off completely with the **[Off]** setting.

Make changes in the **[On Screen Display]** in the Setup screen **Video** menu in the **[Expert]** menu mode (**page 23**).

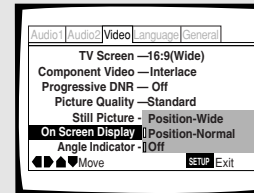

Settings: **Position-Wide**

**Position-Normal\***

**Off**

\* Factory setting

### Note

This setting is only effective with DVDs that contain a 4:3 aspect ratio video presentation.

# Viewing from a Desired Camera Angle (Multi-Angle)

– DVD

You can select a camera angle when viewing DVDs with the multi-angle option.

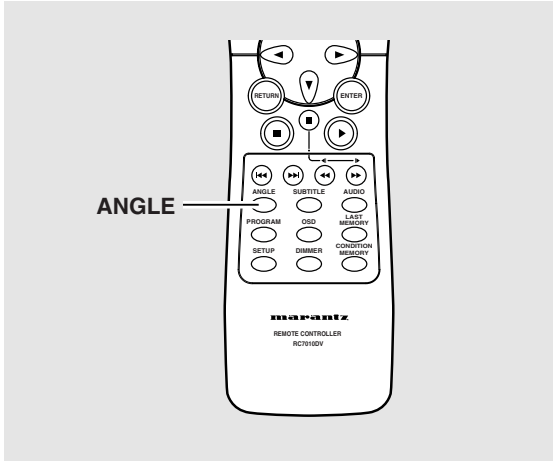

## Press ANGLE during playback.

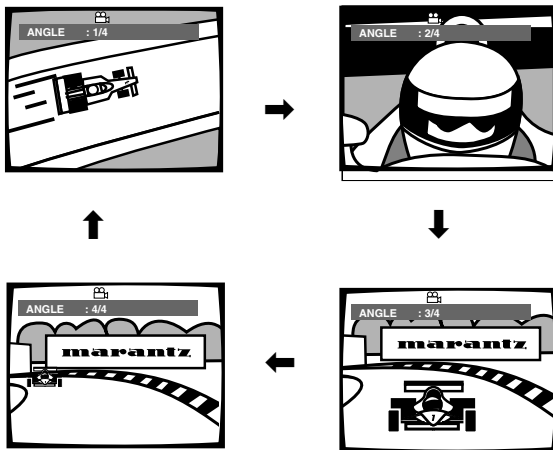

The camera angle changes each time you press the button.



### Notes

- You can use the Multi-Angle function only with discs featuring recordings of images shot from different camera angles.
- During Multi-Angle playback, the  indicator in the display lights.
- For some discs, selection can be made using the DVD menu. In this case, press **MENU** to display the DVD menu screen and then make your selection.

### To check whether or not a disc is recorded with angles:

The jacket of discs that are recorded with angles will be marked with . When locations on discs that are recorded with angles are played back, the  indicator can be displayed. To cancel the angle mark, set **[Angle Indicator]** to **[Off]** in the Setup screen **Video** menu described in the section below.

## Turning the angle indicator on and off

**[Expert]**

When a picture recorded in different angles is played back  is displayed on the screen. This setting lets you see clearly whether the playback picture is recorded in multiple angles or not.

Turn the angle indicator on or off in the **[Angle Indicator]** setting in the Setup screen **Video** menu in the **[Expert]** menu mode (**page 23**).

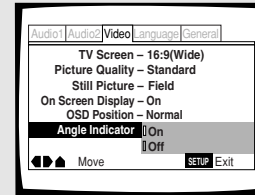

Settings: **On\*** ( is displayed)  
**Off** (Not Displayed)

\* Factory setting

### Note

Even when the **[Angle Indicator]** setting is set to **[Off]**, the  indicator in the display panel of the player lights during multi-angle playback. Therefore, it is possible to know when the multi-angle function can be used without having to display the icon on the screen.

# Setting the Language Options

DVDs have the capacity to contain a great deal of audio information, which includes the ability to hold up to 8 different language tracks and subtitle information in as many as 32 different languages. This section outlines the variety of audio language and subtitle options available with this player.

## Notes

- DVDs differ in content and do not all contain multiple language or subtitle information. Therefore making settings in this section may have no effect on some DVDs.
- If you have already completed the Setup Navigator screen operations, the settings on this page have already been set by the player.

## Setting the on-screen display (OSD) language

This setting is used to establish the language that operation indicators and on-screen messages and operations display. Change this setting in the Setup screen **Language** menu **[OSD Language]** setting.



Settings: **English\***  
**français**  
**Español**

\* Factory setting

## Note

The **[OSD Language]** setting is factory set to **[English]**. If you want English to be displayed, it is not necessary to adjust this setting.

## Setting Language and Subtitle Preferences in the Setup Screen Menus

The Setup screen **Language** menu contains a number of settings related to the audio and subtitle language preferences.

### Selecting an audio language preference

The audio language that you normally listen to can be selected from the various audio languages on a DVD. Even when the audio language is changed during playback by pressing **AUDIO**, the language selected at this setting will be selected as the default when the DVD is changed. Make changes to the **[Audio Language]** setting in the Setup screen **Language** menu.



Settings: **English\***

**French**  
**Spanish**  
**Other**

(For details on how to select other languages, see 'When "Other" is selected' on **page 33**.)

\*Factory setting

## Note

The menu settings may be different from those shown above.

## Changing the Audio Language (Multi-Language Function) – DVD

Dolby Digital, PCM, and other audio data can be recorded on DVDs in a number of languages or audio tracks, letting you choose the desired language or audio.

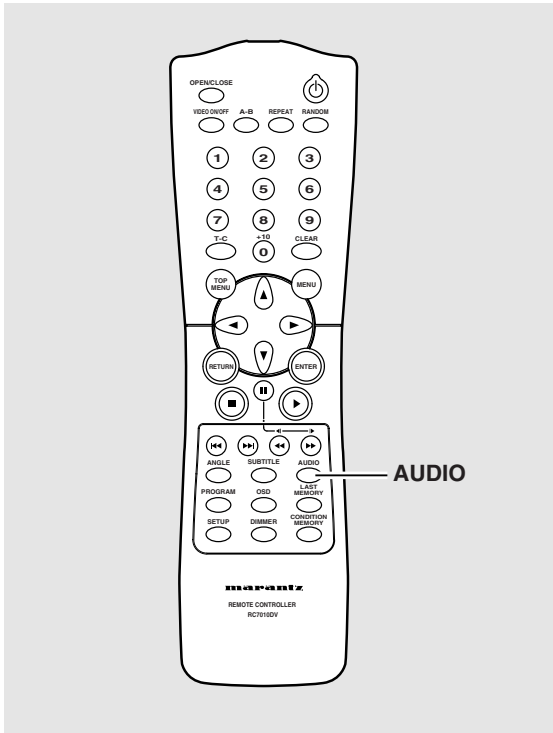

Press **AUDIO** repeatedly to select the desired language.

Pressing **AUDIO** once displays the currently selected language. Subsequent presses rotate through the audio languages available on the DVD.

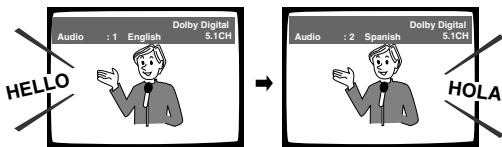

### Notes

- You cannot switch languages if there is only one language recorded on the disc.
- Switching the audio language may not be possible with some titles. In this case, the  mark is displayed.
- For some titles, selection can be made using the DVD menu. In these cases, press **MENU** to display the DVD menu screen and then make your selection.

## Changing Audio Type – Video CD/CD

For enjoyment of karaoke or similar format Video CDs and CDs, it is possible to select stereo audio, or either right or left channel mono depending on the requirements of the source.

Press **AUDIO** repeatedly during playback to switch the audio type.

Audio output changes from **[1/L]** (Left channel) to **[2/R]** (Right channel) to **[Stereo]**.

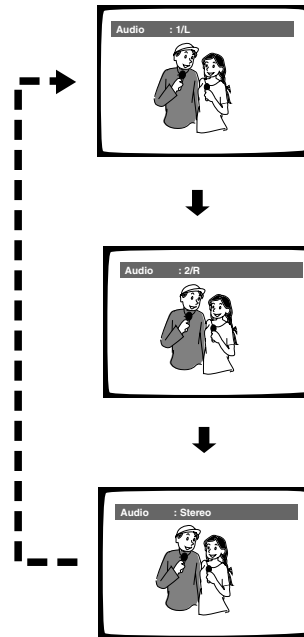

### Note

With karaoke and other discs, set the appropriate audio type for singing and accompaniment after referring to information on the disc jacket or accompanying material.

## Selecting a Subtitle Language (Multi-Language Subtitles)

– DVD

You can select a desired subtitle language with DVDs that have subtitle data in multiple languages recorded on them.

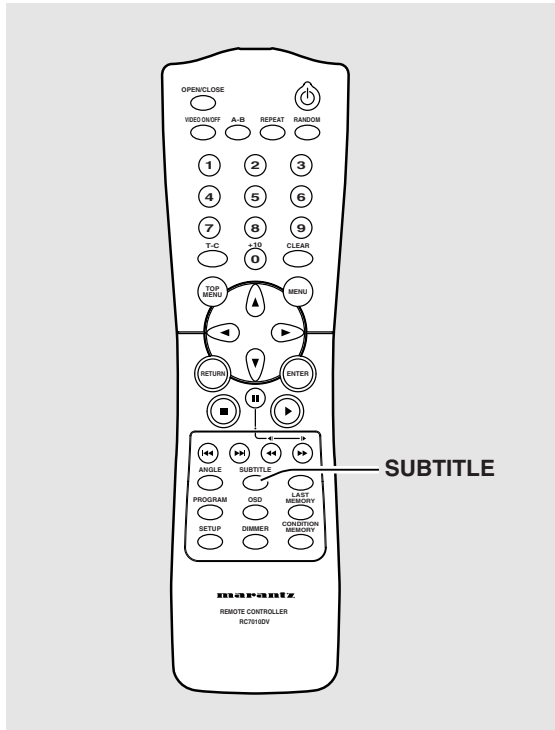

## Selecting a subtitle language preference

The subtitle language that you will normally display can be selected from the subtitles programmed on a disc. Even when the subtitle language is changed during playback by pressing **SUBTITLE**, the language selected at this setting will be selected when the disc is changed.

Make changes to the [**Subtitle Language**] setting in the Setup screen **Language** menu.



Settings: **English\***

**French**

**Spanish**

**Other**

(For details on how to select other languages, see 'When "Other" is selected' on **page 33**.)

\*Factory setting

### Note

The menu settings may be different from those shown above.

### Press **SUBTITLE** repeatedly during playback.

Pressing **SUBTITLE** once displays the currently selected subtitle language. Subsequent presses rotates through the subtitle languages available on the DVD.

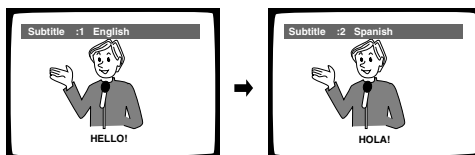

### Notes

- The subtitle language cannot be switched if the subtitle language is not recorded, or if only one language is recorded.
- Switching the subtitle language may not be possible with some discs. In this case, the  mark will be displayed.
- To clear subtitles during playback, press **SUBTITLE** and then press **CLEAR**, or press **SUBTITLE** until [**Off**] appears.
- For some discs, subtitle language selection can be made using the menu on the DVD. In this case, press **MENU** to display the DVD menu screen and then make your selection.



**When “Other” is selected**

When you want to select one of the 136 languages as the main audio language, follow the steps below when the following screen appears.

A language code list can be found on page 50.

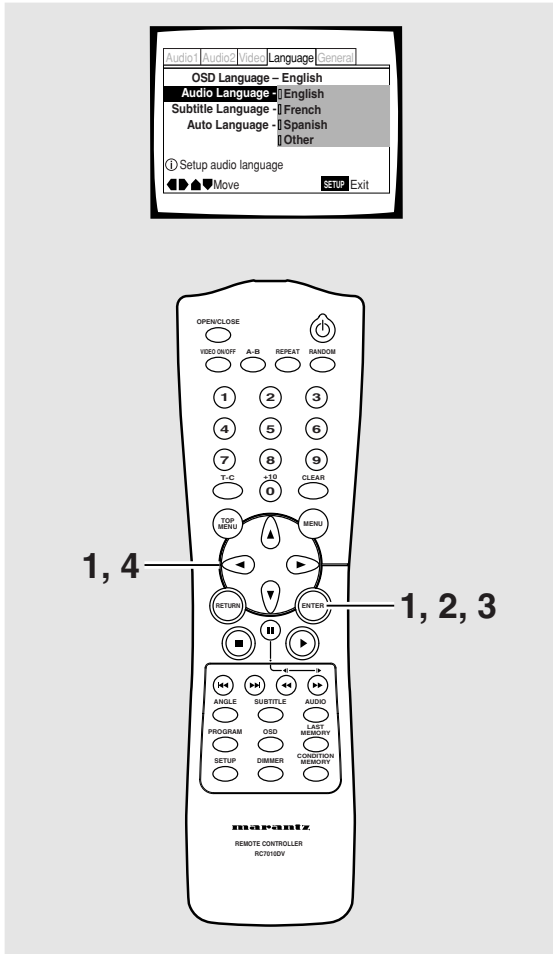

**1 Use the cursor buttons to select “Other” and press ENTER.**

The language selection screen appears.

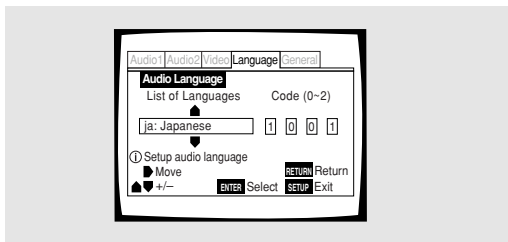

**2 Use the cursor buttons (▲/▼) to select either “List of Languages” or “Code”.**

**3 If you select “List of Languages”, use the cursor buttons (▲/▼) to select the language.**

For languages which are only shown as a code, please refer to “Language Code List” on page 50.

List of Languages

ja: Japanese

**If you select “Code”, use the cursor buttons (▲/▼) to input the numbers of the input code.**

Use the cursor buttons (◀▶) to change the position of the cursor. You can also use the number buttons to enter the code.

Code (0~2)

1 0 0 1

**Note**

To select number 0, press +10/0 rapidly.

**4 Press ENTER to set the new language.**

To exit the screen without making any changes, press RETURN.

**Setting Auto Language to control subtitle and audio language based on program content**

When the Auto Language function is used, foreign movies are shown with the original audio soundtrack and subtitles in the language selected in the [Subtitle Language] menu option. Domestic films are shown with the original audio soundtrack and no subtitles.

Make changes to the [Auto Language] setting in the Setup screen Language menu.



Settings: On\*  
Off

\* Factory setting

**Note**

The Auto Language function operates only when this function is set to [On], and the language set for the [Audio Language] and [Subtitle Language] settings is the same.

## Selecting a DVD menu language preference Expert

In addition to containing different audio languages, DVD may also contain menu screens in different languages as well. Setting a DVD language preference, sets the selected language as a default when DVDs with menu information in that language are encountered. Selecting **[w/ Subtitle Language]** automatically assigns the language selected in the **[Subtitle Language]** setting. Make changes to the **[DVD Language]** setting in the Setup screen **Language** menu in the **[Expert]** menu mode (page 23).



Settings: **w/ Subtitle Language\***

**English**  
**French**  
**Spanish**  
**Other**

(For details on how to select other languages, see 'When "Other" is selected' on page 33.)

\* Factory setting

### Notes

- The menu settings may look different from the one shown above.
- If this function is not effective, the languages that can be selected may also be selected in the DVD menu. Press **MENU** to open the DVD menu and make your selection accordingly.

## Selecting subtitles, assist subtitles or no subtitles Expert

Use this function to turn the subtitles on or off. Additionally, some DVDs provide assist subtitles that provide additional explanations of scenes in addition to the standard subtitles for viewers who are hard of hearing. Select **[Assist Subtitle]** to display these subtitles on DVDs where this function is offered.

Make changes to the **[Subtitle Display]** setting in the Setup screen **Language** menu in the **[Expert]** menu mode (page 23).



Settings: **On\***

**Off**

**Assist Subtitle**

\* Factory setting

### Notes

- If there is no subtitle information recorded on the DVD, no subtitles are displayed even if this function is set to **[On]**.
- This setting serves as a default as whether or not to display subtitles. Even if this option is set to **[Off]**, subtitles can be displayed by pressing **SUBTITLE**. Similarly, if this option is set to **[On]**, the subtitles can be turned off by pressing **SUBTITLE** and then **CLEAR**.

## Forcing subtitles to be displayed Expert

This setting allows you to force subtitles to be displayed with DVDs that do not automatically display them on the screen. Select **[With Audio]** to display the subtitles in the same language as the currently selected audio language. Select **[Selected Subtitle]** to display the subtitles in the language set in the **[Subtitle Language]** setting.

Make changes to the **[Subtitles Off]** setting in the Setup screen **Language** menu in the **[Expert]** menu mode (page 23).

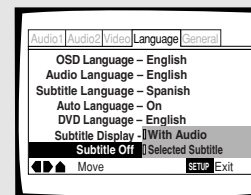

Settings: **With Audio**

**Selected Subtitle\***

\* Factory setting

# Advanced Functions

This player is compatible with DVD, Video CD, and CD disc formats. Users already familiar with Video CD or CD will already be familiar with some of the functions the player is capable of performing. With DVD, an even greater number of possibilities and functions are available.

## Note

DVDs differ in content and do not all contain the same information. Therefore some functions in this section may not work or have no effect on some DVDs.

## Setting the Parental Lock Level

This player lets you set the Parental Lock if the DVD has a parental lock level recorded on it. With Parental Lock capable discs, you can block access to material you feel is inappropriate for your children. Refer to the DVD disc jacket and the accompanying documentation to see if a particular disc contains a parental lock level.

Make changes to the **[Parental Lock]** setting in the Setup screen **General** menu. Please note that changes to the Parental Lock level can only be made when the player is stopped.

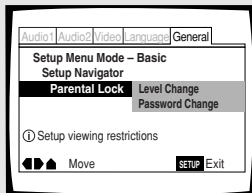

Settings: **Level Change**

(For information, refer to "Setting the Parental Lock level" on the following page.)

### Password Change

(For information, refer to "Changing the password" on the following page.)

### When a DVD with a set Parental Lock level is loaded

Playback cannot be started until the code number has been correctly input by using the **cursor buttons** (◀/▶/▲/▼) or the number buttons, and **ENTER** has been pressed.

### Entering the password

When you select either **[Level Change]** or **[Password Change]**, it is necessary to enter the password (4-digit code number). Use the following steps at any time you are asked to enter or confirm your password.

#### 1 Use the cursor buttons (▲/▼) or the number buttons to select a number between 0 and 9.

You can also use the number buttons to enter the numbers directly. When entering your password for the first time, or changing it, you will be asked to reenter your password. When using the number buttons to confirm the password, the numbers appear as asterisks, and the cursor advances automatically to the next position.

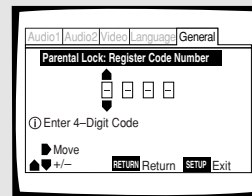

## Note

To select number 0, press +10/0 rapidly.

#### 2 Use the cursor buttons (◀/▶) to move the cursor to a different position in the password.

When all four numbers of the password have been entered, **ENTER** appears on the screen.

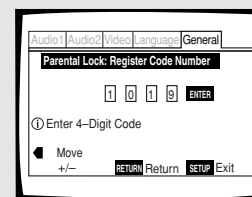

#### 3 Press ENTER to set the new password.

The password is entered.

## Note

Be sure not to forget your password. If you should forget it, reset the system, and enter a new password. To reset the system, see "Resetting the Player to System Settings" (page 47). Please note that this procedure resets the system, and clears all saved settings, not just the password.

### Setting the Parental Lock level

Change the Parental Lock level to a higher or lower level according to the settings printed on the DVD disc jacket or accompanying documentation. If you use the Condition Memory function to save the settings for a particular disc, the Parental Lock level is saved as well. Because it is saved in memory, Parental Lock levels can be set for individual discs according to their content rather than a set level for all DVDs.

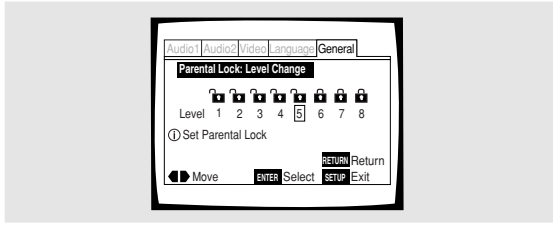

#### 1 Select [Level Change] in the [Parental Lock] setting.

The screen changes to the password input screen. If you have not yet set a password, you will be asked to do so at this time. To enter the password, refer to "Entering the password" on the previous page.

#### 2 Use the cursor buttons (◀▶) to adjust the Parental Lock level.

The lock icons appear [unlocked] up to the selected level to indicate that access is available.

#### 3 Press ENTER to set the new level.

The new Parental Lock level is set and the screen returns to the **General** menu screen. To go back to the **General** menu screen without making any changes, press **RETURN**.

#### Notes

The parental lock level is equivalent to the following USA movie ratings.

LEVEL 7: NC-17	LEVEL 3: PG
LEVEL 6: R	LEVEL 1: G
LEVEL 4: PG 13	

The parental lock levels for "CANADA" are included for future use. Check the appropriate parental lock level when you buy a DVD video disc equipped with the parental lock feature in the future.

### Changing the password

Change your password whenever you feel it is necessary. However, if you forget your existing password, you cannot enter this screen to change it.

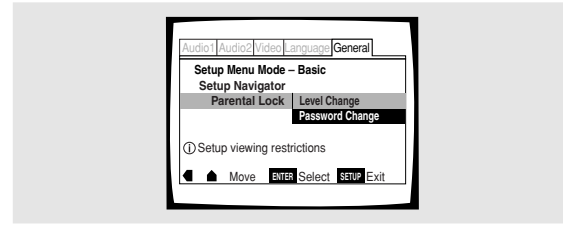

#### 1 Select [Password Change] in the [Parental Lock] setting.

The screen changes to the password input screen. To enter the password, refer to 'Entering the password' on the previous page.

If you have not yet set a password, you cannot select this setting. Establish a password by selecting [Level Change] first.

#### 2 Use the cursor buttons (◀▶/▲/▼) or the number buttons to enter the new password.

#### 3 When the new password has been entered, press ENTER.

The new password is set and the screen returns to the **General** menu screen. To go back to the **General** menu screen without making any changes, press **RETURN**.

## Changing the Background Color of the Screen Expert

You can select a blue or black background to appear when the player is in the stop mode.

Make changes to the [Background Color] setting in the Setup screen **General** menu in the [Expert] menu mode (page 23).



Settings: **Black**  
**Blue\***

\*Factory setting

## Still Frame/Slow Play/Frame Advance Playback – DVD/Video CD

The video images on DVD and Video CD can be viewed as a still frame, played back at slow speeds and even advanced frame by frame.

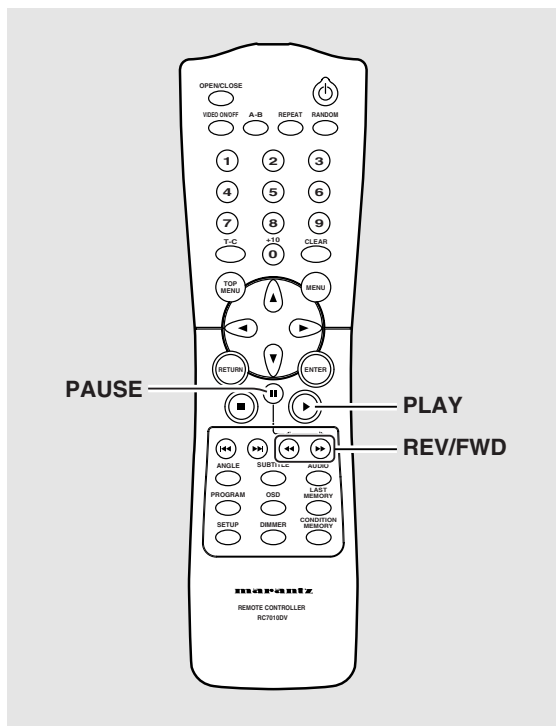

### Viewing a still frame

#### Press PAUSE ■■.

When viewing a DVD, if the paused picture shakes, select the **[Field]** setting in the Setup screen **Video** menu **[Still Picture]** setting as described in the section on **page 28**.

#### To return to normal playback

When viewing a still frame playback, pressing **PLAY ►** restores normal playback operation.

### Viewing slow playback

#### Press FWD ►► for longer than one second during Pause.

- Slow playback is engaged.
- During slow playback, the speed of playback can be adjusted from 1/2 normal playback speed to 1/16 normal playback speed in four steps using **REV ◀◀** and **FWD ►►**.

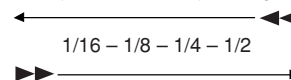

#### Press REV ◀◀ for longer than one second during Pause.

- Slow playback in the reverse direction is engaged.
- In the reverse direction, the playback speed cannot be adjusted.

#### To return to normal playback

When viewing still frames or slow playback, pressing **PLAY ►** restores normal playback operation.

### Frame by frame advance playback: Viewing one frame at a time

#### 1 Press PAUSE ■■.

#### 2 Press FWD ►► or REV ◀◀ rapidly.

**FWD ►►**: The picture advances one frame each time the button is pressed.

**REV ◀◀**: The picture backs up a DVD a few frames each time the button is pressed.

#### To return to normal playback

When viewing frame by frame playback, pressing **PLAY ►** restores normal playback operation.

#### Notes

- There is no sound when viewing still frames or slow playback, or when advancing one frame at a time.
- Still frame, slow play, or frame advance playback may not be possible with certain titles. In this case, the  mark is displayed.

# Searching for a Title, Chapter, Track, or Location on a Disc

– DVD/Video CD/CD

This player offers different ways of accessing the information on a DVD, Video CD, or CD. Using **SEARCH MODE**, you can search for titles or chapters on a DVD, tracks on a Video CD or CD, and even select the point in time to start playback.

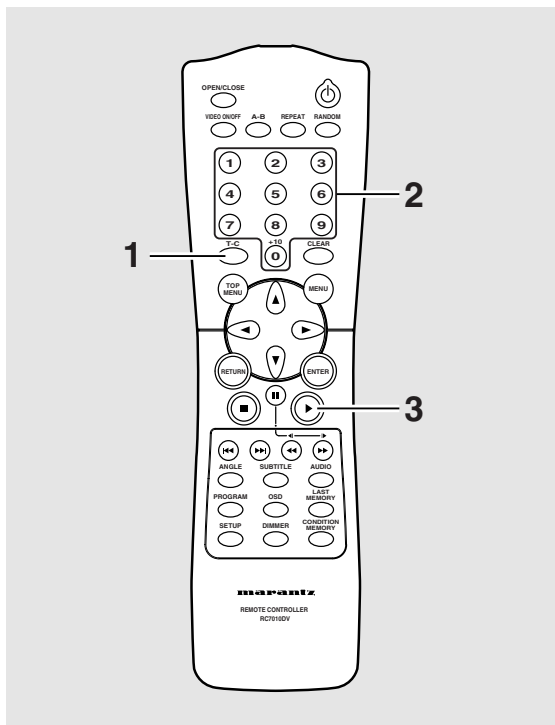

## 1 Press T/C repeatedly to select the type of search.

The type of search changes which each press as follows.

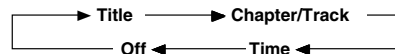

## 2 Press the number button(s) of the desired title, chapter or track or of the specific time where you would like to begin playback.

- To select number 3, press **3**.
- To select number 10, press **1** and **+10/0** rapidly.
- To select number 87, press **8** and **7**.

### When performing a time search:

- To select 21 minutes, 43 seconds, press **2, 1, 4,** and **3**.
- To select 1 hour, 14 minutes, press **7, 4, +10/0** and **+10/0**.

### Note

- To select number 0, press **+10/0** rapidly.

## 3 Press PLAY ►.

Playback of the selected title, chapter or track starts. When a time search is performed, playback begins at the appointed time.

### Notes

- For some discs, selection can be made using the top menu on the DVD. In this case, press **TOP MENU** to display the menu screen and then make your selection.
- With some DVDs, the search operation may not be possible and may stop shortly after being performed. In this case, the mark is displayed.
- Time search is not possible with CDs.
- When performing DVD time search, playback may start from a slightly different time than that specified.
- Time search is not possible during when the disc is stopped.
- Search using time search is not possible during PBC playback of Video CDs.

## To perform a direct title or chapter/track search using the number buttons

- Press the number buttons while the disc is stopped to select a title number.
- Press the number buttons while the disc is playing to select a chapter or track.

### Note

Direct search cannot be performed for title, chapter, or track numbers 20 or higher. To search for titles, chapters, or tracks with numbers 20 or higher, use the title or chapter/track search procedures using **SEARCH MODE** as described on this page.

### Notes (for direct search)

- To select number 3, press **3**.
- To select number 10, press **+10/0** for longer than 1 sec and then press **+10/0** rapidly.
- To select number 13, press **+10/0** for longer than 1 sec and then press **3** rapidly.

### Memo

- To select number 10, press **+10/0** for longer than 1 sec.
- To select number 0, press **+10/0** rapidly.

## Repeat Play – DVD/Video CD/CD

You can repeat an entire title, chapter or track, or just a part.

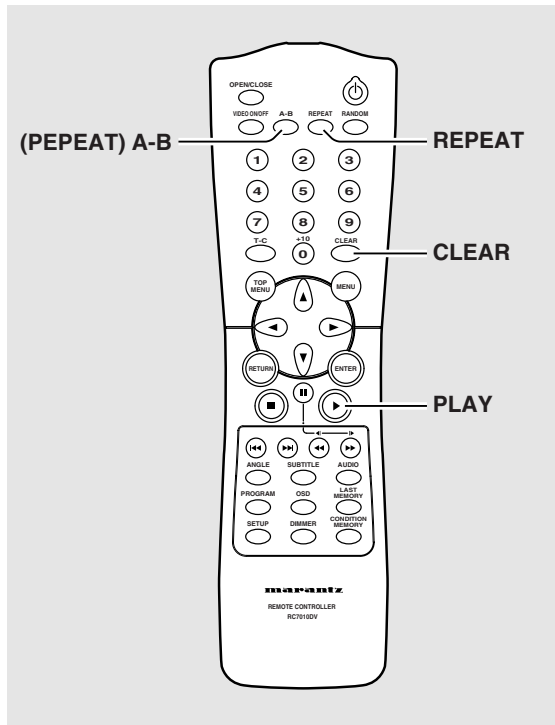

### Repeat play of a chapter/track

Press **REPEAT** once during playback of the chapter or track you want to repeat.

### Repeat play of a title

Press **REPEAT** twice during playback of the title you want to repeat.

- With DVDs, the title continues playing until the end, and then playback starts once more from the beginning of that title.
- With CDs and Video CDs, a disc is considered a single title, so the entire disc is repeated.

#### To repeat a program

Press **REPEAT** once during program playback to repeat the program.

#### To cancel repeat play

Press **CLEAR**. Playback continues, but the repeat function is canceled.

### Repeat play of a specified section

Press **(REPEAT) A–B** at the beginning and end of the section you want to repeat.

- When **(REPEAT) A–B** is pressed a second time, the disc returns to the location where **(REPEAT) A–B** was pressed first and plays the selected section repeatedly.
- You can only perform A–B repeat within the same title, chapter, or track.

#### To cancel A–B repeat play

Press **CLEAR**. Playback continues, but the repeat function is canceled.

### Return to a specified location on a disc

- 1 Press **(REPEAT) A–B** at the desired location.
- 2 When you want to return to the specified location, press **PLAY** ►.

#### To clear the specified location

Press **CLEAR** to cancel repeat play or to clear the specified location that was set using **(REPEAT) A–B**.

#### Notes

- With some DVD discs, there may be times when repeat playback is not possible. In these cases, the  mark will appear on the screen.
- With Video CDs, repeat play is not possible when the menu is displayed (PBC playback). To perform repeat play, start playback without displaying a menu by pressing the track number to be repeated when the disc is stopped, and then press **REPEAT**.
- If you switch camera angle during repeat play, repeat play is cancelled.

## Random Play – DVD/Video CD/CD

Play titles, chapters, or tracks on a disc in random order.

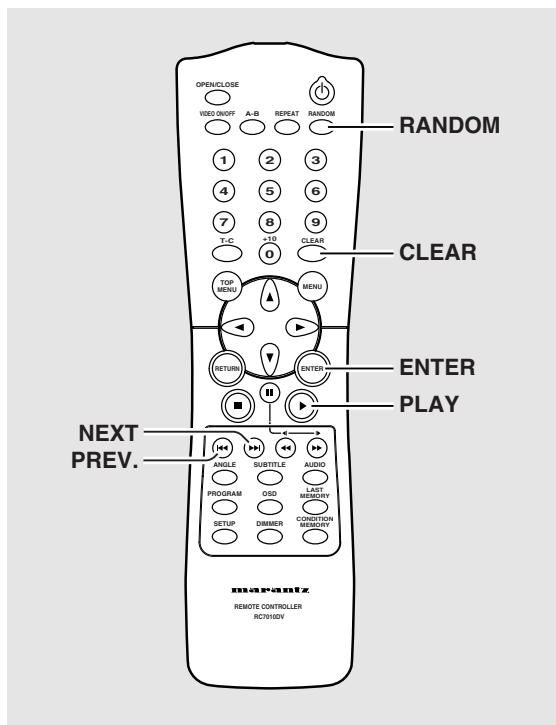

### Random playback of chapters within one title – DVD

Press **RANDOM** once, then press **ENTER** or **PLAY** ►.

“**Random Chapter**” appears on the screen, and chapters within the title will be played back in random order.

### Random playback of titles

Press **RANDOM** twice, then press **ENTER** or **PLAY** ►.

“**Random Title**” appears on the screen, and titles will be played back in random order.

### Random playback of tracks

–Video CD/CD

Press **RANDOM**.

“**Random**” appears on the screen, and random playback begins.

#### To change titles, chapters, or tracks during random play

- Press **NEXT** ►► and the next randomly selected track starts playing.
- Press **PREV** ◄◄ and playback of the current track starts again from the beginning.

#### To stop random play

Press **CLEAR**. This returns you to normal playback of chapters/tracks in order from the chapter/track currently playing.

#### Notes

- With Video CDs, random play is not possible during playback when the menu is displayed (PBC playback). To perform random play, start playback without displaying a menu by pressing a track number button while in the stop mode, and then press **RANDOM**.
- Random play of programmed chapters/tracks is not possible.
- In the case of DVDs, random playback may not be possible with some discs.
- Repeat playback of random playback is not possible. In these cases, the  mark will appear on the screen.



# Playback in a Desired Order (Program Play) – DVD/Video CD/CD

The titles and chapters within a title on a DVD and similarly the tracks on a Video CD or CD can be arranged to play in the order you want.

## Programming DVDs

A program with a maximum of 24 steps can be memorized.

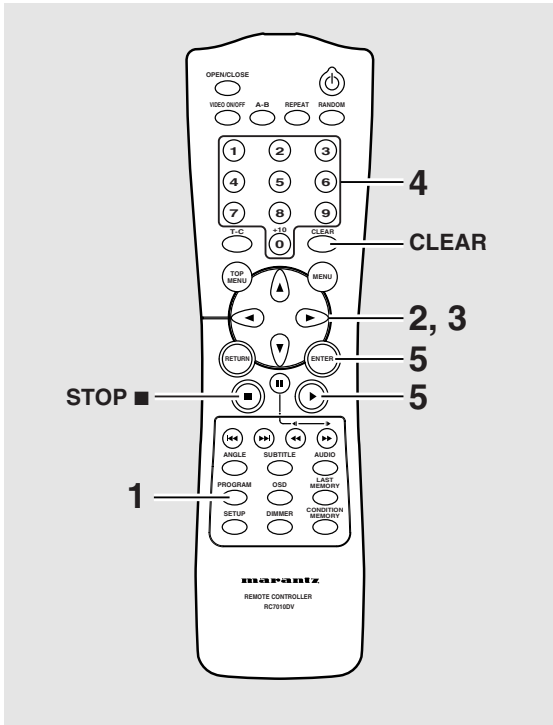

### 1 Press PROGRAM.

The Program screen appears.

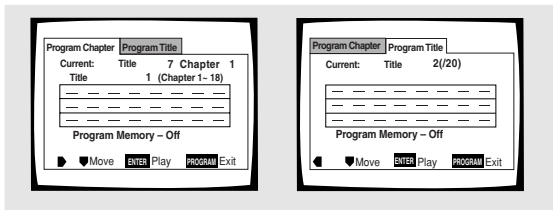

### 2 Use the cursor buttons (◀▶) to select either Chapter or Title program.

### 3 Once the program type is selected. Use the cursor button (▼) to enter the program window.

When [Program Chapter] is selected, you must also select what title the chapters to be programmed are in. Use the **cursor button (▲)** to highlight "Title" and then use the **number buttons** to enter the title number to be used.

### 4 In the program window, use the number buttons to enter the numbers of the titles or chapters in the order you want to program them in.

- To program DVD titles/chapters 9, 7, and 18 in order, press **9, 7, +10/0** for longer than 1 sec and 8.

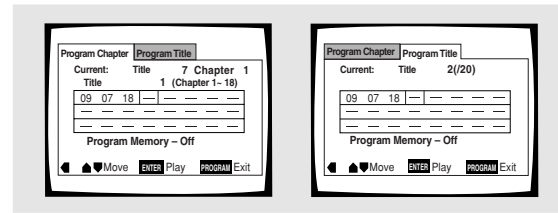

### 5 Press ENTER or PLAY ▶.

- Playback starts in the set order.
- Press **PROGRAM** to return to the previous display. The program will not begin until **PLAY ▶** is pressed.

### To program a pause in a program

Press **PAUSE II** instead of a **number button**.

"II" appears on the screen and the pause can be programmed.

A pause cannot be programmed as the first or last position in a program, and two or more pauses cannot be programmed in succession.

### To delete a number:

Use the **cursor buttons (▲/▼/◀▶)** to highlight the incorrect number and then press **CLEAR**.

The number is deleted. If the number was before another number, the later numbers are reordered automatically.

### To insert a number:

Use the **cursor buttons (▲/▼/◀▶)** to highlight the number to be placed after the new number and then press the **number button(s)** of the number to be inserted.

The new number is inserted before the previously selected number.

### To stop program play

Press **STOP ■**.

### Notes

- When programming chapters, chapters not programmed may appear on the screen. This is not a malfunction.
- Programming may not be possible with certain DVD discs. On these types of discs, the mark will appear on the screen when programming is attempted.
- Only chapters within the same title can be programmed during chapter programming.

## Programming Video CDs, CDs

A program with a maximum of 24 steps can be memorized.

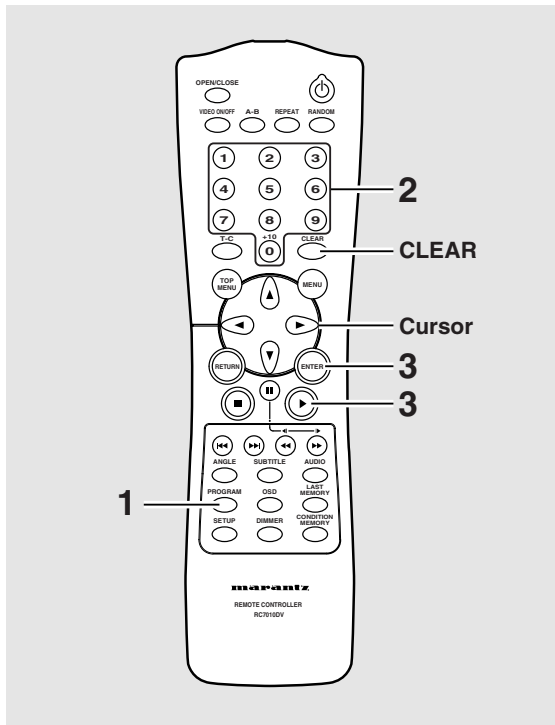

### 1 Press PROGRAM.

The program screen appears. When a Video CD or CD is loaded, the cursor appears in the program window.

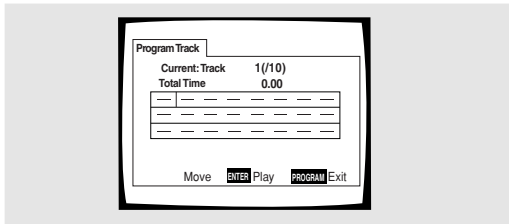

### 2 Use the number buttons to enter the numbers of the tracks in the order you want to program them in.

- To program tracks 9, 7, and 18 in order, press **9**, **7**, **+10/0** for longer than 1 sec and **8**.
- To edit the program, refer to the procedures on the previous page.

### 3 Press ENTER or PLAY ►.

- Playback starts in the specified track order.
- To stop the program play, press **STOP ■**.

#### Notes

- To program a pause, or to add or delete a number, refer to the procedures for programming DVDs on **page 41**.
- You cannot program when playing a Video CD using menu selections (during PBC).

## Additional programming options

### – DVD/Video CD/CD

After you have made a program, it is then possible to confirm, add, or clear the contents of the program.

#### To confirm the contents of a program:

On a CD or Video CD track program, press **PROGRAM** to confirm. The program screen displays the current program.

On a DVD, select the program type (title or chapter) with the **cursor buttons** (◀/▶). The current DVD title or chapter program can then be confirmed on the appropriate program screen.

#### To add to a program:

- 1 Press **PROGRAM**.
- 2 Press a **number button** to add a new title, chapter, or track at the end of the program.
- 3 Press **PROGRAM** to exit the program screen.

#### To delete a program:

- 1 Press **PROGRAM**.
- 2 Select the program with the **cursor buttons** (◀/▶), then press **CLEAR**.
- 3 Press **PROGRAM** to exit the program screen.

#### Notes

- The complete program will be deleted even if the disc tray is open.
- Pressing **CLEAR** when the disc is stopped will clear all programs.

### To make a program of your favorite parts of a disc as it plays – DVD/Video CD/CD

With this player, it is possible to make a program as you watch a DVD or Video CD or while listening to a CD.

**Press and hold PROGRAM for at least 2 seconds at any point during playback of a title, chapter, or track you want to program, and it will be made into or added to a program without displaying a Program screen. When a title, chapter, or track is successfully added to the program, it is shown momentarily in the display as well as its position in the program.**

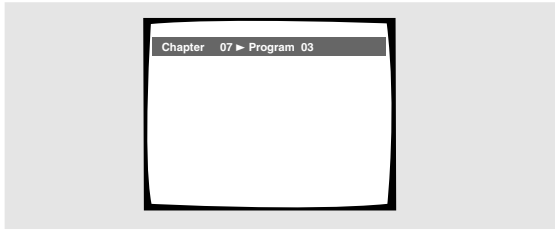

### To confirm the contents of a program:

Press **PROGRAM**.

#### Notes

- When using this function to program DVDs, the program being created corresponds to the Program screen (chapter or title) that appears when **PROGRAM** is pressed. Be sure to check that the appropriate program type is selected.
- You cannot make a program containing chapters in different titles.

### To save a program in memory – DVD

This player can memorize the programs on up to 24 DVDs. By turning the [Program Memory] to [On], the player will save your program and recall it the next time you use the same DVD. When the program memory exceeds 24, programs will be erased in chronological order from the oldest program in memory.

- 1 Use the cursor button (▼) to highlight [Program Memory] and use the cursor button (▶) to select [On].**

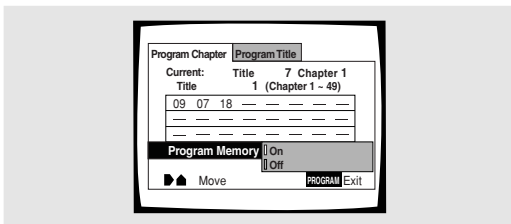

- 2 Press ENTER.**

The program is saved in memory.

#### Note

When a DVD with a program stored in memory is loaded, program playback may start automatically.

### To erase a program saved in memory – DVD

The player erases programs in chronological order when the maximum number of programs that can be held in memory is exceeded. To prevent the player from erasing older programs that you may still use regularly, or when you don't want to use a program anymore, it is possible to manually erase programs stored in memory.

- 1 Load a DVD that has a program stored in memory.**
- 2 Press PROGRAM.**  
The program screen appears.
- 3 Use the cursor button (▼) to highlight [Program Memory] and use the cursor buttons (▶/▼) to select [Off].**
- 4 Press ENTER.**  
The program is cleared from memory.

## Continuing Playback from a Specified Location (Last Memory) – DVD/Video CD

The Last Memory function is convenient when you want to continue viewing a disc from the point where you were watching before. Unlike the resume function, the Last Memory function is effective even if the DVD is removed from the player (Last Memory locations saved for Video CDs are effective only if the disc remains loaded in the player).

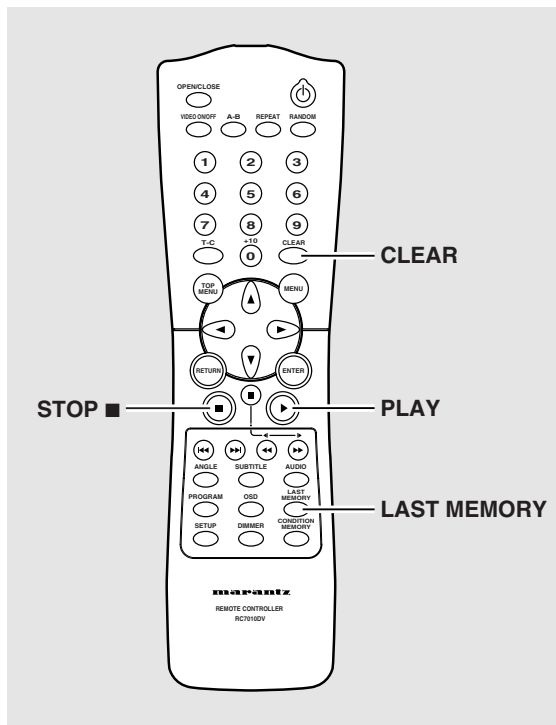

## Memorizing a Last Memory location to return to later

### 1 Press LAST MEMORY during play.

The “LAST MEMO” indicator lights on the player.

### 2 Press the Power button to turn the power off, or stop playback with STOP ■.

Once memorized, the memorized point will be recalled even if the power is turned off, or if the disc is ejected. Points on up to 5 discs can be memorized, and those points are recalled the next time any of the discs are played back.

- A Last Memory point can be memorized for only one Video CD at a time as the function is only effective until the Video CD is removed from the player.

## Resuming playback from where LAST MEMORY was pressed

### 1 Load a disc that has a Last Memory point memorized.

Some DVDs will start playback automatically when loaded. In this case, press **STOP ■** to stop playback.

### 2 Press LAST MEMORY while in the stop mode.

The disc begins playback at the memorized point.

- Last Memory mode may not function for some DVDs.
- If you register more than five DVDs, details of the latest disc are memorized, while details of the least recent disc (the disc you registered first) is erased.
- Even with a disc you have memorized with Last Memory, playback begins at the start of the disc if you press **PLAY ►**.
- This function is for playback of DVDs or Video CDs only. You cannot use it with CDs.

## To clear the Last Memory location

Call up the Last Memory location by pressing **LAST MEMORY**. Then press **CLEAR** while “Last Memory” is still being displayed on the screen.

The “LAST MEMO” indicator disappears from the display.

## Memorizing Settings for Often Viewed DVDs (Condition Memory) – DVD

You can store in memory settings for DVDs you often watch. Settings remain in memory even if you remove the disc from the player, or switch power to the player to standby. If you load a disc that has its settings memorized, “**CONDITION**” appears in the display. When you start playing the disc, the memorized settings are automatically recalled.

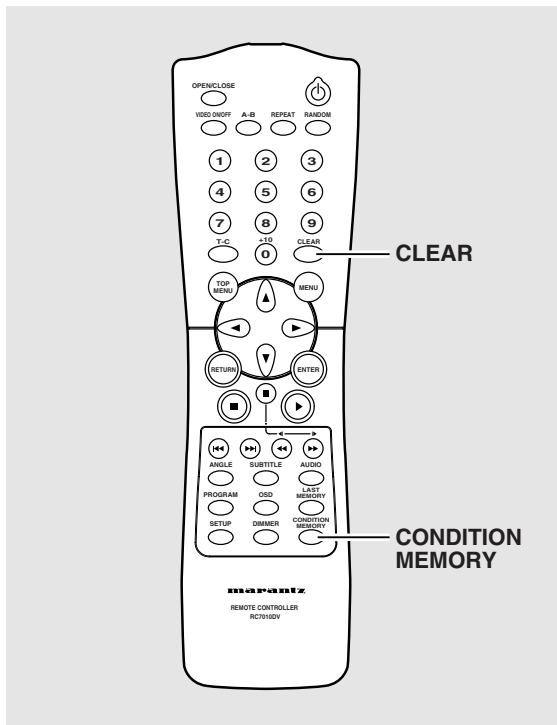

When a disc that has memorized settings is loaded “**Condition Memory**” will appear on the screen, and the previously memorized settings will be selected.

### Erasing the recorded contents

Load a disc that has memorized settings, and press **CLEAR** while “**Condition Memory**” is being displayed. The disc’s recorded data will be erased.

#### Notes

- Settings are stored in memory for use any time.
- You can store settings for up to 15 DVDs in memory. If you memorize settings for more than 15 DVDs, previously memorized settings are erased in chronological order from the least recently memorized. Subsequently, if you load a disc with erased settings, the settings of the most recently played disc are used.
- If you make changes to any of the settings memorized in Condition Memory, press **CONDITION MEMORY** during playback to memorize new settings.
- Switching of the multi-language mode etc., is automatic on some discs.

### Press **CONDITION MEMORY** during playback.

Settings are memorized for the disc currently playing.

#### The following six settings are memorized:

- Picture Quality (**page 28**)
- On Screen Display (**page 28**)
- Multi-Angle (**page 29**)
- Multi-language (**page 31**)
- Multi-Language subtitles (**page 32**)
- Parental Lock Level (**page 35**)

# Viewing Disc Information

– DVD/Video CD/CD

Use **OSD** to get current information about the disc currently loaded. You can get information about the titles and chapters on a DVD or tracks on a Video CD or CD. When viewing DVDs, you can also check the digital bitstream transmission rate.

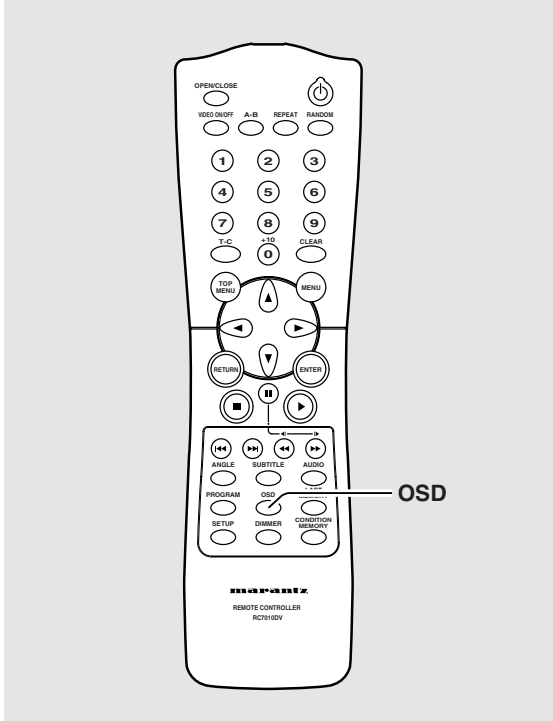

**Press OSD during while a disc is playing. Press OSD repeatedly to change the information being displayed.**

The disc information is displayed superimposed over the video image on the screen.

**Press and hold OSD to display the time remaining on the disc.**

When you release the button, the information disappears.

**Note**

Depending on the format and type of disc being used, not all screens may be displayed.

The display changes for each type of disc as follows each time the button is pressed.

**DVD**

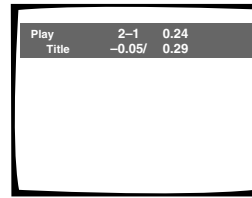

**TITLE information:**

**Top Row:** title and chapter number, elapsed time of current title

**Bottom Row:** remaining time in title, total time of title



**CHAPTER information:**

**Top Row:** title and chapter number, elapsed time of current title

**Bottom Row:** time in current chapter, total time of chapter



**CHAPTER information:**

**Top Row:** title and chapter number, elapsed time of current title

**Bottom Row:** remaining time in current chapter, total time of chapter

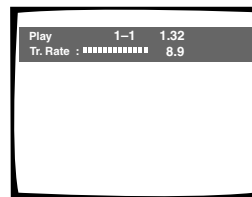

**Data transmission rate information:**

**Top Row:** title and chapter number, total elapsed time of DVD

**Bottom Row:** bitstream transmission rate level



Display off

CD



Track Information:

**Top Row:** current track number, track time

**Bottom Row:** remaining time of current track, and total time of track

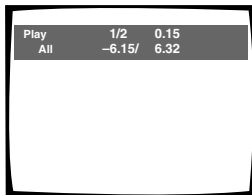

Disc information:

**Top Row:** current track number, total number of tracks on CD, total elapsed time of CD

**Bottom Row:** remaining time of CD, total time of CD



Display off

Video CD (with PBC disabled)

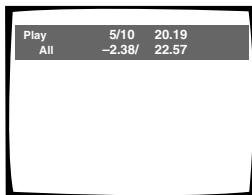

Disc information:

**Top Row:** current track number, total number of tracks, total elapsed time of Video CD

**Bottom Row:** remaining time of Video CD, total time of Video CD



Track information:

**Top Row:** current track number, total elapsed time of Video CD

**Bottom Row:** track time, total time of track

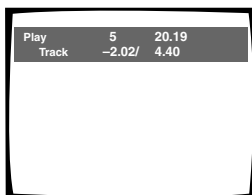

Track information:

**Top Row:** current track number, total elapsed time of Video CD

**Bottom Row:** remaining time of track, total time of track



Display off

Note

When playing Video CDs in PBC mode or unfinalized CD-Rs not all the above information is displayed.

Press **OSD** during while a disc is stopped to display **DVD title and chapter information** or **Video CD and CD track information**. Press **OSD** again to turn the display off.

Information about the titles and chapters or tracks on a disc is displayed. When the information exceeds the space on the screen, use the cursor buttons (◀/▶) to move to other screens.

DVD

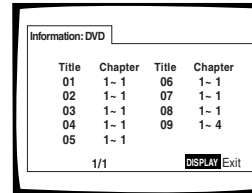

DVD information

When a DVD is loaded, each title and the number of chapters within each title is displayed.

CD and Video CD

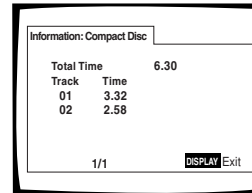

CD and Video CD information

When a CD or Video CD is loaded, the total time of the disc and the time of each track on the disc is displayed.

To exit the title, chapter and track information.

Press **OSD** to close the title, chapter and track information even "Display" icon is shown on the Screen.

Video ON/OFF

Press Video OFF button to turn all of Video Output (Video, S2 and Component) off and then picture is disappeared. And press it again to turn the all of Video output on.

Resetting the Player to System Settings

To reset the player, press and hold **■ (stop)** on the front panel when pressing **Power switch** to turn the power on.

All program memory, saved settings from functions such as Last Memory and Condition Memory are cleared, and all Setup screen menus are returned to factory settings.

# Additional Information

## Disc Care

### How to hold discs

When loading or removing discs, try not to touch their playing surfaces.



### Cleaning

Fingerprints or other dirt on the disc may affect sound and picture quality.

To clean your discs, use a soft clean cloth to wipe them. If necessary, moisten a soft cloth with diluted neutral detergent to remove heavy dirt or fingerprints.



**Do not wipe in a circular direction (Concentric scratches in the disc groove tend to cause noise.)**



**Gently wipe from the inside toward the outer edge.**

Discs must not be cleaned with record cleaning sprays, or static prevention sprays, etc. Also do not use volatile liquids such as benzine, or thinner, etc.

### Lens cleaner

The player's pickup lens should not become dirty in normal use, but if for some reason it should malfunction due to soiling, contact your nearest MARANTZ service center. Lens cleaners are commercially available, but special care should be exercised in their use since some may cause damage to the lens.

### Never play cracked or warped discs

The disc revolves in the player at high speed when it is played. Never play a cracked, scratched or warped disc. This may damage the player or cause it to malfunction.



### Never use discs with special shapes

CD's with special shapes (heart-shaped CDs, octagonal CDs, etc.) cannot be played on this set.

Attempting to do so may damage the set. Do not use such CDs.

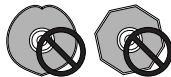

### After using discs, store them upright

After playing a disc, always remove it from the player and return it to its jacket. Then store it standing upright away from heat and humidity.

- Store discs carefully. If you store discs at an angle, or stacked on top of each other, discs may become warped even when in their jackets.
- Do not leave discs in locations such as the seat of a car, which may become excessively hot.

### CAUTION WHEN USING THE DISC

All rights reserved.

Unauthorized public performance, broadcasting or copying is a violation of applicable laws.

### Notes on using optical cables

- Do not route cords around sharp angles. When storing, wind the cords so that they have a diameter of at least 15 cm (6 in.).
- When connecting, push all the way into the terminal.
- Do not use cords with a length of over 3 m.
- If moisture or dust has collected on the plug, wipe it with a soft cloth before connecting.

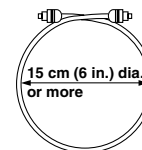



## For Proper and Long Use of This Unit

### Do not move the unit during playback

During playback, the disc rotates at high speed. Do NOT lift or move the unit during playback. Doing so may damage the disc.

### When moving the unit

When changing places of installation or packing the unit for moving, be sure to remove the disc and return the disc table to its original position in the player. Then, press Power switch to turn off, then disconnect the power cord. Moving this unit with the disc loaded may result in damage to this unit.

### Installation

- Select a stable place to the side of a TV set or stereo system to be connected to the unit.
- When using the unit with a stereo system, install the speakers a little bit away from the TV.
- Do NOT install the unit on top of a TV or color monitor. Install the unit away from equipment that may be affected by magnetism, such as a cassette deck.
- Do NOT place objects on top of the unit.

### Avoid installing in a place that is:

- Exposed to direct sunlight
- Exposed to humidity or where ventilation is poor
- Extremely hot or cold
- Exposed to vibration
- Exposed to dust
- Exposed to oily smoke, steam or heat (for example, a kitchen)

### Do not block vents

Do NOT use the player on top of a long-fibered carpet, bed or sofa, and do not cover it with a cloth, etc. This will prevent heat radiation and could result in damage.

### Avoid heat

Do NOT place the unit on equipment which generates heat, such as an amplifier.

When installing the unit in a rack, place it on the lowest shelf possible (however, not where it is exposed to dust) and separated from the amplifier to avoid the heat generated by the amplifier or other audio equipment.

### CAUTION: WHEN PLACING THE UNIT IN A STEREO RACK WITH GLASS DOORS

Be sure there is ample space between the unit and the glass doors when opening the disc table using the remote control. If the disc table opens against strong resistance, such as a closed glass door, damage to the unit may result.

### Condensation

Moisture may form in the operating section of the player if the player is brought from cool surroundings into a warm room or if the temperature of the room rises suddenly. When this happens, the player's performance will be impaired.

To prevent this, let the player stand in its new surroundings for about an hour before switching it on, or make sure that the room temperature rises gradually.

Condensation may also form during the summer if the player is exposed to the breeze from an air conditioner. In such cases, change the location of the player.



### Switch POWER to turn off when not using the unit

Depending on the strength of the TV or radio broadcast signal, having the TV or radio on while power to the unit is on may result in stripes on the TV screen or noise. However, this is not a malfunction of this unit or the TV or radio. In such a case, switch the power of the unit to turn off.

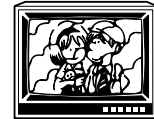

### Power-cord caution

Handle the power cord by the plug. Do not pull out the plug by tugging the cord and never touch the power cord when your hands are wet as this could cause a short circuit or electric shock. Do not place the unit, a piece of furniture, etc., on the power cord, or pinch the cord. Never make a knot in the cord or tie it with other cords. The power cords should be routed in such a way that they are not likely to be stepped on. A damaged power cord can cause a fire or give you an electrical shock. Check the power cord once in a while. When you find it damaged, ask your nearest MARANTZ service center or your dealer for a replacement.

### Cleaning the player

To clean the PLAYER, wipe with a soft, dry cloth. For stubborn dirt, wet a soft cloth with a mild detergent solution made by diluting one part detergent to 5 or 6 parts water, wring well, then wipe off the dirt. Also use a dry cloth to wipe the surface dry. Do not use volatile liquids such as benzene and thinner which are harmful to the unit.

## Language Code List

Language codes are used when setting the audio and subtitle language preferences (**page 33**).

Language	Input-code	Language	Input-code	Language	Input-code
Japanese (ja)	1001	Gujarati (gu)	0721	Rhaeto-Romance (rm)	1813
English (en)	0514	Hausa (ha)	0801	Kirundi (rn)	1814
French (fr)	0618	Hindi (hi)	0809	Romanian (ro)	1815
German (de)	0405	Croatian (hr)	0818	Kinyarwanda (rw)	1823
Italian (it)	0920	Hungarian (hu)	0821	Sanskrit (sa)	1901
Spanish (es)	0519	Armenian (hy)	0825	Sindhi (sd)	1904
Chinese (zh)	2608	Interlingua (ia)	0901	Sangho (sg)	1907
Dutch (nl)	1412	Interlingue (ie)	0905	Serbo-Croatian (sh)	1908
Portuguese (pt)	1620	Inupiak (ik)	0911	Sinhalese (si)	1909
Swedish (sv)	1922	Indonesian (in)	0914	Slovak (sk)	1911
Russian (ru)	1821	Icelandic (is)	0919	Slovenian (sl)	1912
Korean (ko)	1115	Hebrew (iw)	0923	Samoan (sm)	1913
Greek (el)	0512	Yiddish (ji)	1009	Shona (sn)	1914
Afar (aa)	0101	Javanese (jw)	1023	Somali (so)	1915
Abkhazian (ab)	0102	Georgian (ka)	1101	Albanian (sq)	1917
Afrikaans (af)	0106	Kazakh (kk)	1111	Serbian (sr)	1918
Amharic (am)	0113	Greenlandic (kl)	1112	Siswati (ss)	1919
Arabic (ar)	0118	Cambodian (km)	1113	Sesotho (st)	1920
Assamese (as)	0119	Kannada (kn)	1114	Sundanese (su)	1921
Aymara (ay)	0125	Kashmiri (ks)	1119	Swahili (sw)	1923
Azerbaijani (az)	0126	Kurdish (ku)	1121	Tamil (ta)	2001
Bashkir (ba)	0201	Kirghiz (ky)	1125	Telugu (te)	2005
Byelorussian (be)	0205	Latin (la)	1201	Tajik (tg)	2007
Bulgarian (bg)	0207	Lingala (ln)	1214	Thai (th)	2008
Bihari (bh)	0208	Laothian (lo)	1215	Tigrinya (ti)	2009
Bislama (bi)	0209	Lithuanian (lt)	1220	Turkmen (tk)	2011
Bengali (bn)	0214	Latvian (lv)	1222	Tagalog (tl)	2012
Tibetan (bo)	0215	Malagasy (mg)	1307	Setswana (tn)	2014
Breton (br)	0218	Maori (mi)	1309	Tonga (to)	2015
Catalan (ca)	0301	Macedonian (mk)	1311	Turkish (tr)	2018
Corsican (co)	0315	Malayalam (ml)	1312	Tsonga (ts)	2019
Czech (cs)	0319	Mongolian (mn)	1314	Tatar (tt)	2020
Welsh (cy)	0325	Moldavian (mo)	1315	Twi (tw)	2023
Danish (da)	0401	Marathi (mr)	1318	Ukrainian (uk)	2111
Bhutani (dz)	0426	Malay (ms)	1319	Urdu (ur)	2118
Esperanto (eo)	0515	Maltese (mt)	1320	Uzbek (uz)	2126
Estonian (et)	0520	Burmese (my)	1325	Vietnamese (vi)	2209
Basque (eu)	0521	Nauru (na)	1401	Volapük (vo)	2215
Persian (fa)	0601	Nepali (ne)	1405	Wolof (wo)	2315
Finnish (fi)	0609	Norwegian (no)	1415	Xhosa (xh)	2408
Fiji (fj)	0610	Occitan (oc)	1503	Yoruba (yo)	2515
Faroese (fo)	0615	Oromo (om)	1513	Zulu (zu)	2621
Frisian (fy)	0625	Oriya (or)	1518		
Irish (ga)	0701	Panjabi (pa)	1601		
Scots-Gaelic (gd)	0704	Polish (pl)	1612		
Galician (gl)	0712	Pashto, Pushto (ps)	1619		
Guarani (gn)	0714	Quechua (qu)	1721		

# RS-232C System control

This DVD player can be controlled by a PC. Connect the player and a serial port on the PC with a 9-pin RS-232C straight cable. To control this DVD player by a PC, set the RS-232C switch on the rear panel to RS-232C.

## RS-232C Pin assignments

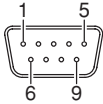

Pin No.	Signal
1	Not connected
2	RXD
3	TXD
4	Not connected
5	GND
6	Not connected
7	RTS
8	CTS
9	Not connected

## Communication conditions

Configure the serial port of the PC as shown below.

- Baud Rate 9600bps
- Data Bits 8bit
- Parity None
- Stop bit 1bit
- Handshaking RTS/CTS

SYSTEM (HOST) ` DV7110

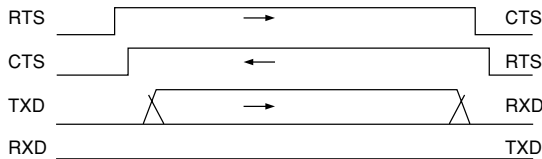

- The host requests data by setting RTS to L.
- Upon data request by CTS, the slave responds by setting RTS to H if not busy.
- The host checks if CTS is H and starts data output on TXD.
- When data output finishes, the host sets RTS to H.
- The slave checks if CTS is H and sets RTS to L.

## Basic format

Command format

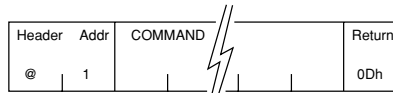

Reponse code format

Normal response



Error response



## System commands

There are 3 types of commands. Normal command is to request operation from PC to DVD player. Request command is to request player status and Status command is to let the PC know the change of DVD player status.

Upon reception of a command, DVD player will return either OK, ERROR or Status.

ASCII code is used for data and letters are case sensitive.

The start character and the end character are added as shown below for sending command and returning status.

The DVD player's own ID code follows the start character.

This ID code is 1.

- Start Character : '@'
- End Character : 0Dh
- Command Sample "1?A", 0Dh  
(ID=1 Request Power Status)
- FeedbOK Sample "1A1", 0Dh  
(ID=1 Power Status = On)

The following codes are used for OK and ERROR.

- OK (data receive successful): 06h
- ERROR (data receive error) : 15h

The receiving side ignores data received prior to '@'. If 0Dh is received without receiving '@', ERROR(data receive error) will be returned.

For numeric data, ASCII coded hexadecimal number is used.

(example) For a decimal number 26

'1', 'A' → 0x31, 0x41

## Hand shake flow chart

Normal command and Request command

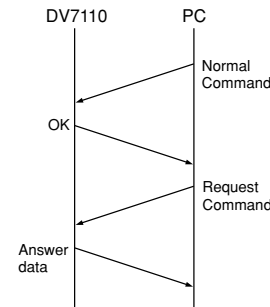

Request command

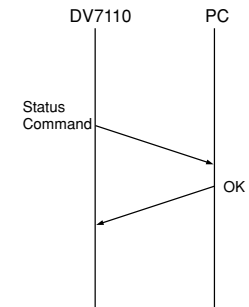

ADDITIONAL INFORMATION

**Command list**

Normal command

ITEM		Command
Category	Class	
POWER	STANDBY	A0
POWER	ON	A1
TRAY	OPEN/CLOSE	B0
PLAY MODE	STOP	C0
PLAY MODE	PLAY	C1
PLAY MODE	NEXT	C2
PLAY MODE	PREVIOUS	C3
PLAY MODE	FAST FORWARD	C4
PLAY MODE	FAST BACKWARD	C5
PLAY MODE	PAUSE/STEP	C6
PLAY MODE	SLOW *1	C7
TRICK PLAY	REPEAT	D1
TRICK PLAY	REPEAT A-B	D2
TRICK PLAY	PROGRAM	D3
TRICK PLAY	RANDOM	D4
TRICK PLAY	T-C	D5
DISPLAY	OSD	E0
DISPLAY	Video ON/OFF	E1
DISPLAY	Dimmer	E2
MEMORY	CONDITION MEMORY	F0
MEMORY	LAST MEMORY	F1
MENU	TOP MENU	G0
MENU	MENU	G1
MENU	RETURN	G2
NUMERIC	0	H0
NUMERIC	1	H1
NUMERIC	2	H2
NUMERIC	3	H3
NUMERIC	4	H4
NUMERIC	5	H5
NUMERIC	6	H6
NUMERIC	7	H7
NUMERIC	8	H8
NUMERIC	9	H9
NUMERIC	+10	HA
SETTING	ANGLE	I0
SETTING	SUBTITLE	I1
SETTING	AUDIO	I2
SETTING	Direction UP	I3
SETTING	Direction DOWN	I4
SETTING	Direction LEFT	I5
SETTING	Direction RIGHT	I6
SETTING	ENTER	I7
SETTING	SETUP	I8
SETTING	CLEAR	I9

\*1 For SLOW send the command after pausing. SLOW is available only in pause mode.

Request command

ITEM		Command	
Category	Class	Request	Answer
POWER	STANDBY	?A	A0
POWER	ON	?A	A1
PLAY MODE	STOP	?C	C0
PLAY MODE	PLAY	?C	C1
PLAY MODE	PAUSE	?C	C6
PLAY MODE	SLOW	?C	C7
DISC	NO DISC	?J	J0
DISC	CD	?J	J1
DISC	VCD	?J	J2
DISC	DVD	?J	J3
REPEAT	OFF	?D	D0
REPEAT	ON	?D	D1

Status command

ITEM		Command
Category	Class	
POWER	STANDBY	A0
POWER	ON	A1
TRAY	CLOSE	B0
TRAY	OPEN	B1
PLAY MODE	STOP	C0
PLAY MODE	PLAY	C1
PLAY MODE	PAUSE	C6
PLAY MODE	SLOW	C7
COUNTER	TITLE	K0
COUNTER	CHAPTER	K1
COUNTER	TRACK	K2
COUNTER	COUNTER	K3

For TITLE, CHAPTER, TRACK and COUNTER, number data follows the command.

**Example)**

```
TITLE 1           @1K0L1
CHAPTER 3        @1K1L3
COUNTER 01:15   @1K3L1:15
```

**Note**

The tolerance for send/receive clock error is ±10%.  
 For sending a command, wait more than 20ms after reception of a response (OK, ERROR or Status).  
 Reception of 0Dh or timeout is used to determine the end of a command. Timeout occurs 1 second after the reception of the last byte.

## Troubleshooting

Incorrect operations are often mistaken for trouble and malfunctions. If you think that there is something wrong with this component, check the points below. Sometimes the trouble may lie in another component. Inspect the other components and electrical appliances being used. If the trouble cannot be rectified even after exercising the checks listed below, ask your nearest MARANTZ service center or your dealer to carry out repair work.

### The disc table comes back out automatically, shortly after the disc table is closed.

The disc is dirty or warped.

- ➔ Refer to 'Disc Care' (page 48).

The disc is not placed properly on the disc table.

- ➔ Use the disc table guide to align the disc (page 18).

Region number does not conform with this unit.

- ➔ If the region number on the disc does not match the number on the player, the disc cannot be used (page 54).

There is condensation on the operating section of the player.

- ➔ Allow time for condensation to evaporate. If player is near an air conditioning unit, you should move the player (page 49).

### Playback is not possible.

The disc has been loaded upside down.

- ➔ Check that the disc has been loaded with the label side facing up.

### mark appears on screen.

The selected function does not operate for that disc.

### mark appears on screen.

The operation is prohibited by the player.

### Picture playback stops and the operation buttons cannot be used.

Player malfunctions.

- ➔ Stop disc playback (press **STOP** ■), then start playback again.

### New settings made in the Setup screen menus while a disc is playing are ineffective.

Some settings can be changed while a disc is playing, but are not effective. This is not a malfunction.

- ➔ Make the same setting when the player is stopped.
- ➔ Stop disc playback (press **STOP** ■), then start playback again. When playback is resumed, the new settings should be in effect. Please note that making settings in the Setup screen menus may cancel the resume function.

### When making changes in the Setup screen menus, is displayed.

There is a Video CD or CD loaded in the player and the setting that was changed only applies to DVD performance.

- ➔ The setting will be effective the next time a DVD is loaded.

### No picture.

The rear panel's **VIDEO OUT SELECT** switch setting is not correct.

- ➔ Check that the **VIDEO OUT SELECT** switch is set to the correct position for the monitor connection you are using (page 14).

Connection is incorrect.

- ➔ Check that cord connections are correct and that plugs are firmly connected.

Operation (settings) of TV or AV amplifier is not appropriate.

- ➔ Be sure that your TV, receiver, or amplifier is set up to view DVD playback.

The **[Component Video]** menu is set to **[progressive]** but your TV/monitor is not compatible with progressive scan.

- ➔ Reconnect the player to your TV using a composite or S-video cord, then set the **VIDEO OUT SELECT** switch on the rear panel to **COMPOSITE & S-VIDEO**. With your TV connected using either the composite or S-Video terminals, choose the **[Interlace]** setting in the **[Component Video]** menu, then set the rear panel switch back to **COMPONENT** (page 27).

- ➔ Reset the player (page 47). **[Component Video]** will be reset to **[Interlace]** but you'll also lose other settings.

- ➔ Check that the **VIDEO OFF** switch is set to the correct position (page 47).

### The screen is stretched or aspect does not change.

The multi aspect setting is not appropriate.

- ➔ Change the aspect setting in the **[TV Screen]** setting in the Setup screen **Video** menu to the screen type most appropriate to the TV or monitor you are using (page 26).

This is not a malfunction.

- ➔ The aspect ratio of some progressive-scan compatible TVs cannot be changed.

### Picture disturbance during playback or dark.

This is not a malfunction.

- ➔ This player is compatible with Macro-Vision System copy guard. Some discs include a copy prevention signal, and when this type of disc is played back, stripes etc., may appear on some sections of the picture depending on the TV.

When using progressive-scan.

- ➔ If your TV is connected using the **COMPONENT VIDEO OUT** jacks, set the **[Component Video]** menu to **[Interlace]** (page 27).

### When recorded on a VCR or passed through an AV selector, there is disturbance in the playback picture.

This is not a malfunction.

- ➔ Due to the player's copy protection circuits, connection of this device through a VCR or an AV selector may prevent recording or cause picture problems.

### Remote control operation is not possible.

The rear panel control input jack on the player is being used.

- ➔ Point the remote control at the component that the player is connected to (page 14).

The remote control is too far from the player, or the angle with the remote sensor is too wide.

- ➔ Be sure to operate the remote from a location within its operating range (page 8).

The batteries are exhausted.

- ➔ Replace the exhausted batteries with all new batteries (page 8).

---

**No sound from the DIGITAL OUT (optical or coaxial) jacks.**

The **[Digital Out]** menu is set to **[Off]**.

Set the **[Digital Out]** (**Audio 1** menu) to **[On]** (**page 25**).

---

**Audio is not output or is distorted.**

The Setup screen **Audio 1** menu **[96 kHz PCM Out]** setting is set to **[96 kHz]**. Digital output is prohibited on some discs.

- ➔ Be sure to make analog audio connections as well as digital connections (**page 13**).

The disc is dirty.

- ➔ Refer to '*Disc Care*' (**page 48**).

The connection plugs are not inserted fully into the terminals or are not connected.

- ➔ Check that all connection plugs are firmly inserted.

The connection plug or terminal is dirty.

- ➔ Check that the plugs and terminals are wiped clean of dirt, etc.

Audio cable connection is wrong.

- ➔ Check to make sure that the audio cables are connected correctly (**page 13**).

Connection is made to the stereo amplifier's PHONO input terminal.

- ➔ Change connection to any input terminal except PHONO.

The pause mode is engaged.

- ➔ Press **PLAY ▶** to exit the pause mode.

Stereo amplifier operation is incorrect.

- ➔ Check input (CD, AUX, etc.) selector to determine if it is selected for DVD playback.

The DVD or CD is recorded in DTS audio.

- ➔ DTS audio is only output from the digital output jacks. Connect the digital output on the player to the digital input on a receiver or amplifier with a built in DTS decoder to hear DTS audio.
- 

**Noticeable difference in DVD and CD volume.**

DVDs and CDs use different recording methods.

- ➔ This is not a malfunction.

---

**Caution**

Static electricity or other external influence may cause malfunctioning of this unit. In this case, unplugging the power cord and then re-plugging it in will usually reset the unit for proper operation. If this does not correct the problem, please consult your nearest MARANTZ service center.

## Terms

### Aspect ratio

Aspect ratio refers to the length to height ratio of TV screens. The ratio of a standard TV is 4:3, while the ratio of a high-definition or wide TV is 16:9. The latter allows you to enjoy a picture with a wider perspective.

### Chapter number

Chapter numbers are the numbers assigned to sections of a title on the disc, similar to chapters in a book. If the disc includes chapter numbers, you can locate the section you want very quickly using search and other functions.

### Component (color difference) video output

The color signal of the TV is divided into the luminance (Y) signal and the color (Cb and Cr) signals and then output. In this way mutual interference of each signal is avoided. On a TV with component input jacks, these signals are synthesized to produce the picture.

### Condition memory

"Condition" refers to the various mode settings, etc. On this player, various conditions, such as those set during playback, can be memorized. This function allows you to play back the same disc at any time without having to redo your preferred settings.

### Digital bitstream

The bitstream does not refer to the audio signal, but rather to the digital data that, once converted, becomes the audio signal. The player outputs digital bitstreams via the digital optical or digital coaxial output. If the bitstream cannot be decoded by the connected AV amplifier etc., digital noise is produced. Digital bitstream formats compatible with different entertainment systems can be selected in the Setup screen **Audio 1** menu.

### Digital output (Coaxial)

Output of the digital audio signal is transmitted electronically using a coaxial cable. Because the signal being transmitted is digital, connection must be made to the coaxial digital input of another component. Noise will be output if connected to the analog audio inputs as the digital signal cannot be decoded.

### Digital output (Optical)

Normally, audio is converted to an electric signal and transmitted through an electric wire from the player to the amplifier, etc. Changing this signal to a digital signal and transmitting it through an fiber-optic cable is called optical digital output. Similarly, optical digital input receives digital signals from external units such as an AV amplifier or receiver.

### Dolby Digital

The maximum 5.1 channels of audio used in the surround system (Surround Digital) for movie theaters is digital data compressed by the third generation algorithm encoder.



In order to enjoy Dolby Digital discs, this unit's digital output jack (either coaxial or optical) must be connected to the digital input jack of an AV amplifier or Dolby Digital decoder to enjoy the sound of Dolby Digital soundtracks.

### DTS

DTS stands for Digital Theater System. DTS is a surround system different from Dolby Digital that has become a popular surround sound format for movies. In order to enjoy the benefits of DTS encoded discs, the digital output jack (either coaxial or optical) of this player needs to be connected to an AV amplifier or receiver or to a DTS decoder to be able to enjoy the surround sound of DTS audio. DTS audio is not output from the analog audio outputs.

### Dynamic range

Dynamic range refers to the difference between the maximum and minimum levels of the audio soundtrack as measured in decibels (dB).

Compressing the dynamic range raises the minimum signal level and lowers the maximum signal level. This allows you to hear voices and other low level audio signals clearly while lowering strong audio signals like the sound of explosions.

### Interlaced video

A method of displaying a picture in which odd-numbered lines are updated in one pass, then even-numbered lines updated in the next. See also Progressive scan video.

### MPEG

Short for Moving Picture Experts Group. This is an international standard for compression of moving images. On some DVDs, digital audio has been compressed and recorded in this format.

### Multi-angle

When you watch a TV program, you are watching the image filmed through the TV camera. Because of this, the picture is displayed on your TV from the viewpoint of the TV camera's position. In a TV studio, the image is filmed by many cameras at the same time, and one of those images is selected by the program director and transmitted to your TV. If all the filmed images were transmitted to your TV you would be able to select the camera image you want. Some DVD discs are recorded with the angles of more than one camera used for filming, and these can be selected using this player. These types of discs are called multi-angle discs.

### Parental lock level

This function was suggested by parents concerned about what type of media their children were able to watch. Parental lock restrictions are restrictions incorporated into titles which include scenes that parents may not wish their children to view.

### PCM

PCM stands for Pulse Code Modulation and is digital audio. The digital audio of CDs is PCM. This player also has a function that converts Dolby Digital and MPEG digital bitstreams into PCM to enable you to listen to quality digital sound even without a special decoder.

### Playback Control (PBC)

This refers to signals recorded on a Video CD (Version 2.0) enabling playback control.

You can use menus recorded on discs with PBC for easy, interactive search for desired scenes, and playback. You can also enjoy viewing high-resolution/standard resolution still images.

### Progressive scan video

Also called non-interlaced video, this method of displaying a picture updates all the lines in one pass, resulting in a more stable, flicker-free image than interlaced video (for a given scanning rate). See also Interlaced video.





**IMPORTANT**

Ce symbole de l'éclair, placé dans un triangle équilatéral, a pour but d'attirer l'attention de l'utilisateur sur la présence, à l'intérieur du coffret de l'appareil, de "tensions dangereuses" non isolées d'une grandeur suffisante pour représenter un risque d'électrocution pour les êtres humains.

**ATTENTION**

**DANGER D'ELECTROCUTION  
NE PAS OUVRIR**

**ATTENTION:**

Pour éviter tout risque d'électrocution, ne pas enlever le couvercle (ni le panneau arrière).

Aucune pièce réparable par l'utilisateur ne se trouve à l'intérieur. Confier tout entretien uniquement à un personnel qualifié.

Ce point d'exclamation, placé dans un triangle équilatéral, a pour but d'attirer l'attention de l'utilisateur sur la présence, dans les documents qui accompagnent l'appareil, d'explications importantes du point de vue de l'exploitation ou de l'entretien.

**ATTENTION:** AFIN DE PREVENIR TOUS RISQUES DE CHOC ELECTRIQUE OU DE DEBUT D'INCENDIE, NE PAS EXPOSER CET APPAREIL A L'HUMIDITE OU A LA PLUIE.

**ATTENTION:** POUR PREVENIR LES CHOCS ELECTRIQUES NE PAS UTILISER CETTE FICHE POLARISEE AVEC UN PROLONGATEUR, UNE PRISE DE COURANT OU UNE AUTRE SORTIE DE COURANT, SAUF SI LES LAMES PEUVENT ETRE INSEREES A FOND SANS EN LAISSER AUCUNE PARTIE A DECOUVERT.

L'INTERRUPTEUR D'ALIMENTATION EST RACCORDE SECONDAIREMENT ET PAR CONSEQUENT NE SEPRE PAS L'APPAREIL DE L'ALIMENTATION SECTEUR SUR LA POSITION D'ATTENTE.

Cet appareil numérique de la classe B est conforme à la norme NMB-003 du Canada.

## Particularités de ce lecteur

### Compatibilité avec les formats DVD, Video CD et CD

Les DVD, Video CD et CD qui portent les logos respectifs figurant dans le tableau ci-dessous, peuvent être lus par un lecteur MARANTZ de DVD. Pour de plus amples détails concernant les disques compatibles, consultez le tableau ci-dessous.

Types de disques acceptables	Diamètre du disque et nombre de faces gravées	Temps de lecture		
	DVD VIDEO	Audionumérique Vidéonumérique (MPEG 2)		
	12 cm (5 pouces), une face	une couche deux couches	133 mn 242 mn	
	12 cm (5 pouces), deux faces	une couche deux couches	266 mn 484 mn	
	DVD VIDEO	Audionumérique Vidéonumérique (MPEG 2)		
	8 cm (3 pouces), une face	une couche deux couches	41 mn 75 mn	
	8 cm (3 pouces), deux faces	une couche deux couches	82 mn 150 mn	
	VIDEO CD	Audionumérique Vidéonumérique (MPEG 1)		
	12 cm (5 pouces), une face		Maximum 74 minutes	
	VIDEO CD single	Audionumérique Vidéonumérique (MPEG 1)		
	8 cm (3 pouces), une face		Maximum 20 minutes	
  	CD	Audionumérique		
	12 cm (5 pouces), une face			Maximum 74 minutes
	CD single		Audionumérique	
	8 cm (3 pouces), une face			Maximum 20 minutes

Des marques, rappelant le format d'enregistrement, sont apposées sur les disques et leur coffret ou pochette.

- Pour éviter toute anomalie de fonctionnement, n'utilisez pas d'adaptateur pour disque (CD) de 8 cm.
- Les disques autres que ceux figurant dans le tableau ci-dessus, ne peuvent pas être lus par cet appareil.
- Les DVD dont le numéro de région est incompatible, les DVD-Audio, DVD-ROM et CD-ROM ne peuvent pas être lus par cet appareil. Le numéro de région de ce lecteur est indiqué sur le panneau arrière.

#### \*1 Lecture des disques compacts enregistrables

- Sachez que cet appareil n'est pas conçu pour l'enregistrement sur disque compact enregistrable.
- Cet appareil est conçu pour la lecture des CD-R et CD-RW destinés aux enregistrements musicaux. Toutefois, selon le disque et selon l'enregistreur de CD, certains disques, pourront être illisibles. (Par exemple parce que le disque est rayé ou l'optique du lecteur est sale.)

### Sortie vidéo en composantes à balayage progressif numérique 525 lignes

Comparé à la vidéo à balayage entrelacé standard, le balayage progressif double effectivement la quantité des informations vidéo fournies à votre téléviseur ou moniteur. Le résultat est une image stable sans papillotement. (Vérifiez votre téléviseur/moniteur pour savoir s'il est compatible avec cette caractéristique.)

Pour obtenir une très grande qualité d'image, essayez de regarder un film d'un disque DVD sur un téléviseur compatible avec le balayage progressif.

Le DV7110 offre une flexibilité et une compatibilité complète avec tous les appareils vidéo munis de sorties vidéo composites, S-Vidéo et de sorties vidéo en composantes.

### Compatibilité avec divers formats DVD audionumériques



Les enregistrements sur DVD sont réalisés selon 4 formats audionumériques possibles (octobre 1998). Les signaux résultant de ces formats, Dolby Digital<sup>\*2</sup>, DTS<sup>\*3</sup>, MPEG et PCM linéaire, peuvent être présents sur les prises de sortie pour signaux numériques de ce lecteur.

Ce lecteur convertit les signaux audionumériques Dolby Digital et MPEG dans le format PCM linéaire. De cette manière, les disques portant des enregistrements Dolby Digital ou MPEG peuvent être lus sans faire appel à un décodeur extérieur.

### Mise en oeuvre et réglages facilités par les menus affichés sur l'écran

Appuyez sur la touche SETUP de la télécommande pour ouvrir la page de mise en oeuvre; vous découvrirez alors que le réglage de votre chaîne se trouve grandement facilité par la présence des menus, bien organisés, qui s'affichent sur l'écran. Par ailleurs, des informations s'affichent sur l'écran (ⓘ)\* pour clarifier les fonctions et expliquer les options disponibles. Voici quelques exemples.

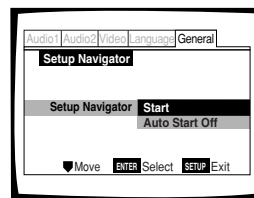

Répondez à quelques questions à la suite de quoi, tous les réglages audio et vidéo de même que ceux qui concernent les affichages sur l'écran, sont automatiquement réalisés par le lecteur grâce à l'assistant de mise en oeuvre (page 15).

Le menu Video est prévu pour choisir le type d'écran de télévision et le format d'image préféré pour regarder un film gravé sur DVD (page 26).

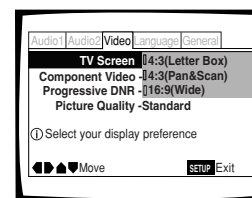

- \* L'information sur l'écran (ⓘ) apparaît seulement si vous avez choisi [English] pour le réglage [OSD Language] (page 16, 30).

Lors de l'utilisation du navigateur de réglage, aucune information sur l'écran (ⓘ) n'apparaît.

- \*2 Fabriqué sous licence de Dolby Laboratories. «Dolby» et le symbole double D sont des marques de commerce de Dolby Laboratories. Œuvres confidentielles non publiées. © 1992-1997 Dolby Laboratories. Tous droits réservés.
- \*3 "DTS" et "DTS Digital" sont des marques de Digital Theater Systems, Inc.

## Grand choix d'options pour le visionnement des DVD

### Choix de l'angle de prise de vues (page 29)★

Certains DVD portent plusieurs enregistrements de la même scène filmée sous des angles différents. En ce cas, il est possible de choisir l'angle de prise de vues.

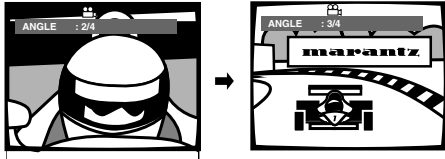

### Choix de la langue des dialogues (page 31)★

Certains DVD portent plusieurs pistes sonores. En ce cas, il est possible de choisir, par exemple, la langue des dialogues ou encore les signaux sonores que vous souhaitez entendre.

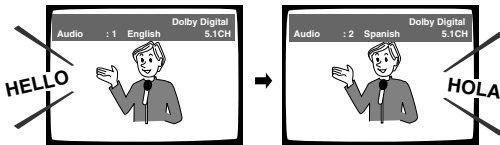

### Choix de l'angle de prise de vues (page 32)★

Certains DVD portent plusieurs enregistrements de la même scène filmée sous des angles différents. En ce cas, il est possible de choisir l'angle de prise de vues.

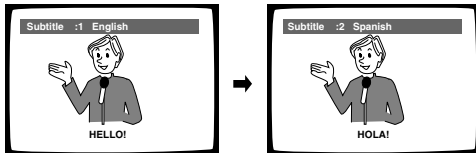

★Cette marque indique que la fonction évoquée n'est pas disponible avec tous les disques.

## Économie d'énergie

Ce lecteur est conçu pour utiliser 0 W d'énergie lorsqu'il est en mode hors tension.

## Différences dans le contenu des disques

### DVD

Les DVD sont divisés en titres qui eux-mêmes se divisent en chapitres. Un disque sur lequel est gravé un film peut ne comporter qu'un seul titre, et celui-ci peut comprendre plusieurs chapitres, ou, au contraire, aucun chapitre. Les disques de karaoké peuvent être divisés en de nombreux chapitres, chacun représentant une chanson. Les pages de menu ne sont pas propres à un titre donné.

Les fonctions du lecteur de DVD s'appliquent le plus souvent aux titres, ou aux chapitres à l'intérieur du titre choisi. Les fonctions de lecture disponibles peuvent varier d'un titre à l'autre, cela dépend de l'éditeur du disque. Lorsqu'un disque forme un tout, les fonctions de recherche et de programmation peuvent être très sensiblement réduites.

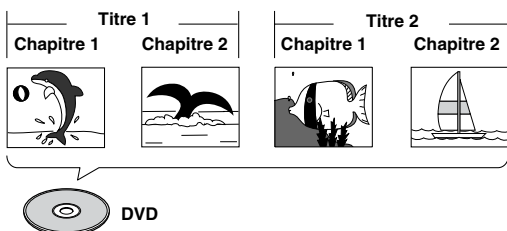

### Video CD/CD

Les Video CD et CD sont divisés en plages musicales (les plages musicales des Video CD sont parfois appelées "scènes"). A une plage musicale correspond généralement une chanson. Il peut arriver que les plages musicales soient elles-mêmes divisées par des index de repérage de certains passages. Les Video CD "PBC" (c'est-à-dire les Video CD dont la lecture peut être commandée par menu) contiennent en outre des menus qui permettent un accès rapide et précis au contenu du disque.

Lors de leur lecture par un lecteur de DVD, les Video CD et CD sont considérés comme un "titre", quel que soit le nombre de plages musicales qu'ils portent.

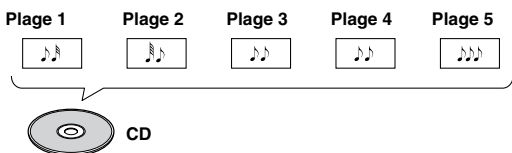
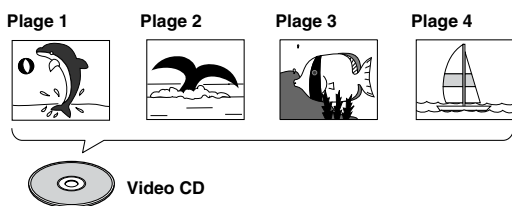

## Comment utiliser ce mode d'emploi

Le DVD est un support remarquable sur lequel peuvent être enregistrés, sous forme numérique, des images et des sons avec une qualité inégalée à ce jour. La quantité d'information qui peut être gravée sur un DVD est tout simplement étonnante, ce qui permet de disposer de fonctions ou d'options de lecture qu'aucun autre support n'est en mesure d'offrir.

Utiliser ce lecteur de DVD et des DVD peut paraître, au tout début, un peu difficile. C'est pourquoi nous vous conseillons de procéder dans l'ordre ci-dessous, de façon à être en mesure d'utiliser le lecteur au mieux dès que possible.

### Familiarisez-vous avec le lecteur.

Reportez-vous à la **page 8**, "*Avant d'utiliser le lecteur*", pour vous assurer que tous les accessoires vous ont été fournis avec le lecteur. Si c'est votre premier contact avec lecteur de DVD, vous aurez intérêt à lire la section "*Nom et rôle des commandes*", **page 9**, dans laquelle vous trouverez toutes les explications requises sur les touches de l'appareil et de sa télécommande.

Il existe également un glossaire (**page 53**) qui peut vous aider à comprendre la terminologie nouvelle à laquelle le DVD a donné naissance.

### Effectuez les raccords.

Deux chaînes ne semblent jamais être identiques, ni câblées de la même manière. La section "*Raccords*" qui débute à la **page 12**, indique comment vous devez procéder pour réaliser les liaisons audio et vidéo convenables.

### Sélectionnez les menus appropriés.

Avant de pouvoir vous divertir avec les images et les sons gravés sur un DVD, vous devez régler le lecteur pour qu'il fournisse les informations audio et vidéo qu'attend votre chaîne. La section "*Mise en oeuvre du lecteur*", **page 15**, explique comment utiliser le navigateur qui n'est rien d'autre qu'une fonction de réglage automatique du lecteur à partir des réponses que vous avez fournies aux questions présentées sur l'écran. Les menus de configuration qui sont décrits à compter de la **page 22**, sont utilisés pour diverses fonctions. Connaître la manière d'utiliser les menus rendra plus aisé et plus agréable l'emploi de cet appareil.

### Écoutez un disque.

Lorsque tous les raccords et tous les réglages sont réalisés, vous êtes prêt à écouter un disque, DVD, Video CD ou CD. La section "*Utiliser le lecteur de DVD*", **page 18**, traite des opérations de base.

### Profitez de toutes les possibilités offertes.

Dès que vous vous sentirez à l'aise avec le maniement de base du lecteur, vous aurez intérêt à prendre connaissance de la section "*Autres fonctions*", **page 35**, où sont décrites les opérations qui vous donneront le moyen de tirer parti de tous les avantages du format DVD.

## Table des matières

### Avant d'utiliser le lecteur ..... 8

- Vérification des accessoires ..... 8
- Préparation de la télécommande ..... 8

### Nom et rôle des commandes ..... 9

- Face avant ..... 9
- Fenêtre d'affichage ..... 10
- Panneau arrière ..... 10
- Télécommande ..... 11

### Raccordements ..... 12

- Comment raccorder le lecteur de DVD ..... 12
- Raccordements pour le son ..... 13
- Raccordements pour l'image ..... 14
- Raccordements pour la commande d'ensemble .... 14
- Commutateur TV SYSTEM ..... 15

### Mise en oeuvre du lecteur ..... 15

- Utilisation du navigateur (Setup Navigator) ..... 15

### Utiliser le lecteur de DVD ..... 18

- Lecture des DVD, Video CD et CD ..... 18
- Saut, dans les deux sens, de chapitre  
(de plage musicale) ..... 20
- Examen rapide du disque, dans un sens ou dans  
l'autre ..... 20
- Reprise de la lecture là où elle a été interrompue ... 21
- Arrêt de la lecture et mise en veille ..... 21

### Mise en oeuvre du lecteur ..... 22

- Utilisation des menus de configuration ..... 22
- Adoption du menu de mise en oeuvre "Expert" .... 23
- Régler la sortie audionumérique pour qu'elle soit  
compatible avec les autres appareils – DVD .. 24
- Mise en et hors service de la sortie numérique .... 25
- Réglage de la dynamique sonore ..... 25
- Définition du format de l'image sur l'écran du  
téléviseur ..... 26
- Sortie vidéo compatible avec le balayage progressif  
numérique 525 lignes – DVD ..... 27
- Réglage de la qualité de l'image en fonction du  
type d'enregistrement ..... 28
- Choix de l'angle de prise de vues (même scène  
sous plusieurs angles) ..... 29

### Définition des options de langue ..... 30

- Définition de l'affichage sur l'écran (OSD) ..... 30
- Définition des préférences pour la langue des  
dialogues et celle des sous-titres ..... 30
- Choix de la langue des dialogues (Dialogues en  
plusieurs langues) ..... 31
- Choix de la langue des sous-titres (Sous-titrage en  
plusieurs langues) ..... 32

### Autres fonctions ..... 35

- Définition du niveau de restriction parentale  
..... 35
- Choix de la couleur de fond ..... 36
- Arrêt sur image, ralenti, avance image par image 37
- Recherche d'un titre, d'un chapitre, d'une plage  
musicale ou d'un passage ..... 38
- Répétition de la lecture ..... 39
- Lecture au hasard ..... 40
- Programmation de la lecture (Lecture programmée)  
..... 41
- Reprise de la lecture  
(Mémoire de la dernière image) ..... 44
- Mise en mémoire des réglages de lecture pour les  
disques fréquemment employés (Mémoire des  
conditions de lecture) ..... 45
- Consultation des informations propres au disque ... 46
- Video ON/OFF ..... 47
- Resetting the Player to System Settings ..... 47

### Informations Complémentaires ..... 48

- Prendre soin des disques ..... 48
- Pour utiliser l'appareil correctement et pendant  
longtemps ..... 48
- Tableau des codes de langue ..... 50
- Commande de système RS-232C ..... 51
- Guide de dépannage ..... 53
- Glossaire ..... 55
- Caractéristiques techniques ..... 56

# Avant d'utiliser le lecteur

## Vérification des accessoires

Veuillez vous assurer que les accessoires suivants vous ont été fournis en même temps que le lecteur.

### Câble audio/vidéo

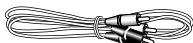

### Cordon de télécommande



### Télécommande

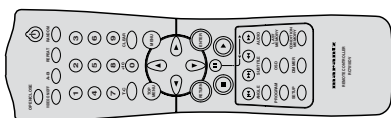

### Piles Sèches AA/R6P

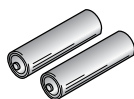

### Mode d'emploi (ce document)

## Préparation de la télécommande

### Mise en place des piles dans le boîtier de télécommande

- 1 Poussez la languette du couvercle du logement des piles vers l'intérieur puis soulevez le couvercle dans la direction de la flèche.

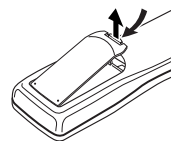

- 2 Introduisez les piles. Respectez les polarités (+) et (-) indiquées dans le logement.

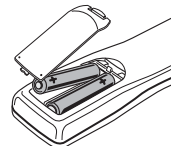

- 3 Refermez le couvercle.

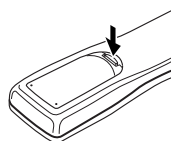

#### Remarques

- N'utilisez pas en même temps une pile neuve et une pile usagée.
- Remplacez les deux piles en même temps.
- Si vous envisagez de ne pas vous servir de la télécommande pendant une longue période (plus d'un mois), retirez les piles pour éviter toute corrosion. Si les piles ont fui, essayez soigneusement leur logement avant de les remplacer.

## Fonctionnement de la télécommande

Dirigez le boîtier de télécommande vers le capteur qui se trouve sur la face avant de l'appareil. La portée de la télécommande est de 5 m (17 pieds), avec un angle de 30° de part et d'autre de l'axe du capteur.

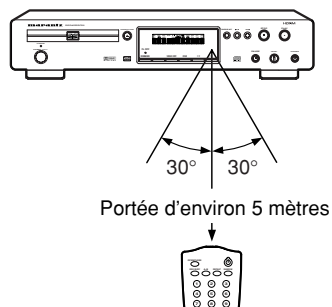

#### Remarques

- L'exposition de la télécommande à la lumière directe du soleil, ou à celle d'un éclairage puissant, peut entraîner une anomalie de fonctionnement.
- Lors de l'utilisation de ce lecteur DVD comme lecteur autonome, réglez le commutateur REMOTE CONTROL du panneau arrière sur la position INTERNAL et le commutateur RS-232C sur la position RC-5/6.

# Nom et rôle des commandes

## Face avant

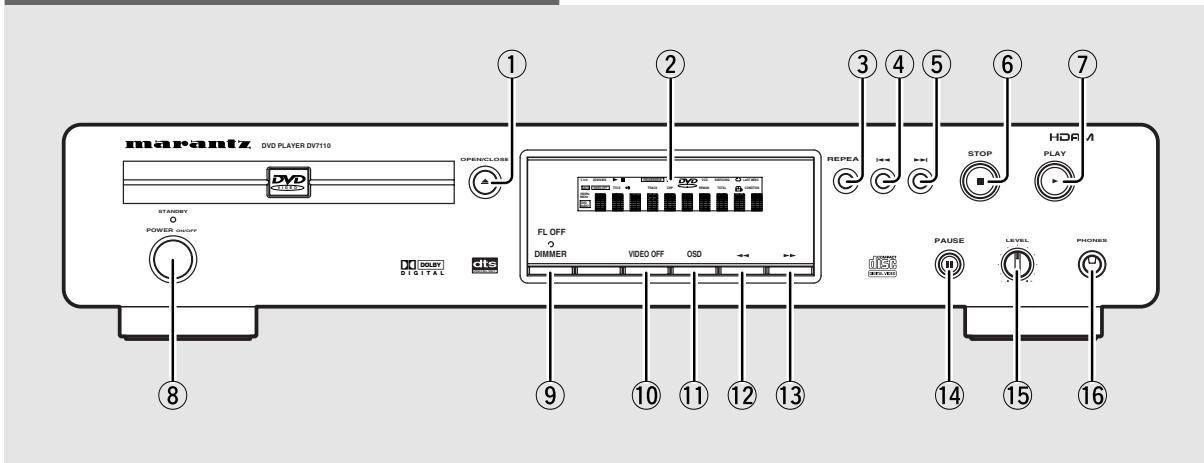

- |                                      |                                   |
|--------------------------------------|-----------------------------------|
| ① Open/close button (Page 18, 21)    | ⑨ DIMMER button (Page 10)         |
| ② DISPLAY (Page 10)                  | ⑩ VIDEO ON/OFF button (Page 47)   |
| ③ REPEAT button (Page 37)            | ⑪ OSD button (Page 46)            |
| ④ PREVIOUS button (Page 20)          | ⑫ REVERSE SEARCH button (Page 20) |
| ⑤ NEXT button (Page 20)              | ⑬ FORWARD SEARCH button (Page 20) |
| ⑥ STOP button (Page 21)              | ⑭ PAUSE/STEP button (Page 37)     |
| ⑦ PLAY button (Page 18, 20)          | ⑮ LEVEL volume control            |
| ⑧ Power switch (Page 15, 18, 21, 22) | ⑯ PHONES Jack                     |

## Panneau arrière

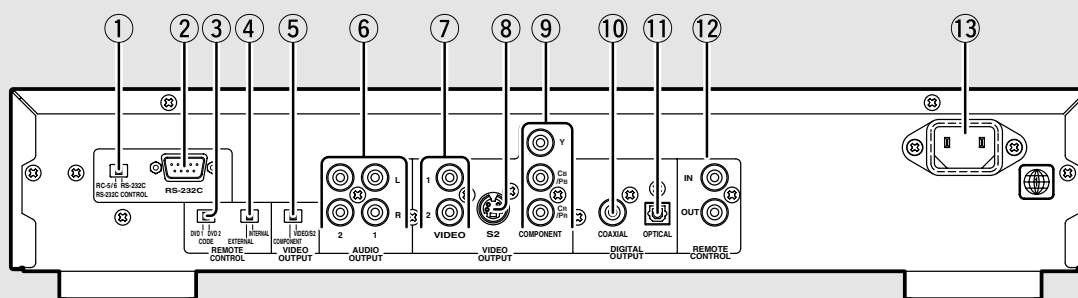

■ Le commutateur TV SYSTEM n'est pas présent sur le modèle Etats-Unis.

- ① RS232C CONTROL switch (Page 15)
- ② RS232C Control Connector (Page 15)
- ③ REMOTE Control Code switch (page 11)
- ④ REMOTE Control external/internal switch (Page 14)
- ⑤ Video output selector (Page 14)
- ⑥ Analog audio out (L/R) jacks (Page 12, 13)
- ⑦ Video out jacks (Page 12, 14)
- ⑧ S Video out jack (Page 14)
- ⑨ COMPONENT Video out jacks (Y, C<sub>B</sub>/P<sub>B</sub>, C<sub>R</sub>/P<sub>R</sub>) (Page 14)
- ⑩ BITSTREAM/PCM Coaxial digital audio out jack (Page 13)
- ⑪ BITSTREAM/PCM Optical digital audio out jack (Page 13)
- ⑫ REMOTE Control in/out jacks (Page 14)
- ⑬ AC IN power cord connection terminal

## Fenêtre d'affichage

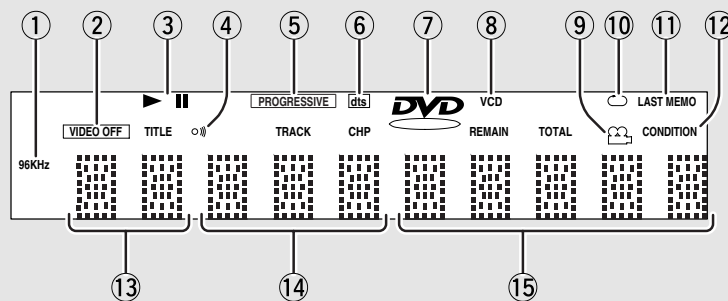

■ Appuyez sur le bouton DIMMER pour changer la luminosité d'affichage.

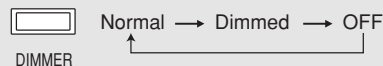

- ① 96 kHz indicator
- ② VIDEO OFF indicator
- ③ Operating status indicator
- ④ Remote Control indicator
- ⑤ PROGRESSIVE indicator
- ⑥ DTS indicator
- ⑦ DVD indicator
- ⑧ (V) CD indicator
- ⑨ Camera Angle indicator
- ⑩ CHAPTER/TITLE/TRACK Repeat indicators
- ⑪ LAST MEMO indicator
- ⑫ Condition MEMO indicator
- ⑬ TITLE number indicator
- ⑭ CHAPTER/TRACK number indicator
- ⑮ TOTAL/TRACK TIME indicators



## Télécommande

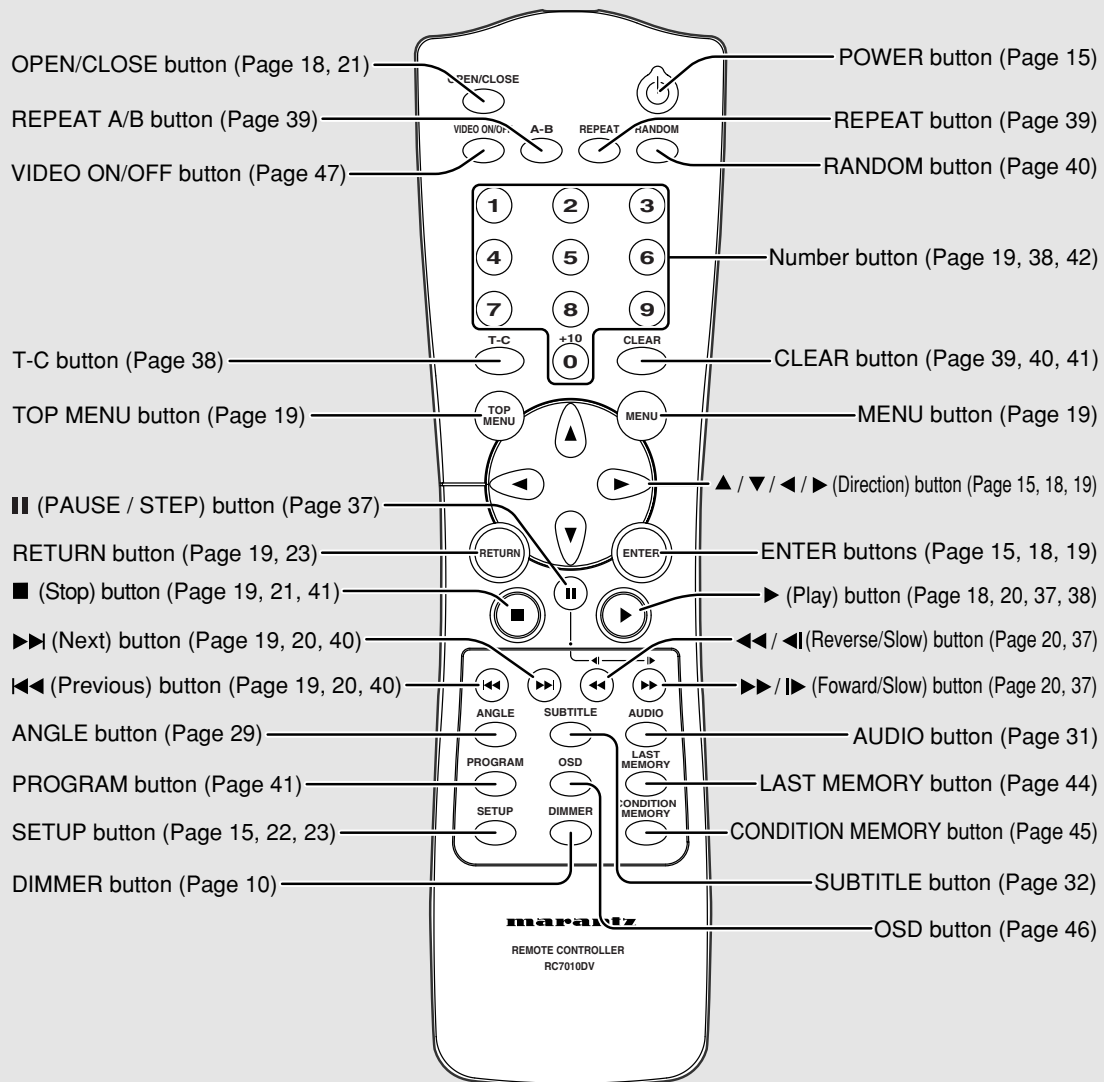

NOM ET ROLE DES COMMANDES

- Cette télécommande prend en charge deux codes de télécommande : DVD1 et DVD2.
- Lors de la sortie d'usine de l'appareil, la télécommande est réglée sur DVD1.
- Pour régler la télécommande sur DVD2, maintenir enfoncées simultanément la touche "■ (Arrêt)" et la touche numérique "2" de la télécommande pendant au moins cinq secondes. (Si les piles de la télécommande sont remplacées alors que la télécommande est réglée sur DVD2, le réglage revient à DVD1.)
- Pour ramener la télécommande sur DVD1, maintenir enfoncées simultanément la touche "■ (Arrêt)" et la touche numérique « 1 » de la télécommande pendant au moins cinq secondes.
- Pour vérifier quel code de télécommande est réglé, maintenir enfoncées simultanément les touches de sens gauche et droite ; le réglage actuel ("DVD1" ou "DVD2") apparaît dans la fenêtre d'affichage de l'appareil principal.
- Régler aussi le commutateur REMOTE CONTROL CODE du panneau arrière de l'appareil principal sur le même réglage que la télécommande. (Ce commutateur est réglé sur DVD1 à la sortie d'usine de l'appareil.)

# Raccordements

## Comment raccorder le lecteur de DVD

Contrairement aux autres supports audiovisuels, le DVD offre de grandes possibilités dans les options de sortie de manière que vous puissiez profiter de sa lecture soit grâce à une système stéréo standard et un téléviseur, soit grâce à une chaîne "Home Theater", qui restituera toutes les corrections d'ambiance, et un moniteur à projection.

## Guide de raccordement

L'illustration de cette page montre les raccordements de base au moyen des cordons audio et vidéo qui vous ont été fournis avec le lecteur. Considérez cette illustration comme un exemple et partez de là pour définir les raccordements du lecteur à votre chaîne.

Chaque type de liaison audio ou vidéo est expliqué dans les **pages 13 à 14**. Pour déterminer les meilleures liaisons à réaliser compte tenu des appareils audio et vidéo concernés, reportez-vous au mode d'emploi qui accompagne chaque appareil qui doit être relié.

Après avoir effectué les raccordements physiques du téléviseur ou du moniteur, il vous faut préciser le type d'écran, standard ou grand écran, qui équipe le téléviseur ou le moniteur. Pour cela, vous pouvez employer l'option **[Setup Navigator]** de la page de mise en oeuvre du menu **General (page 16)**. Accessoirement, vous pouvez utiliser l'option **[TV Screen]** de la page de mise en oeuvre du menu **Video (page 26)**.

### Remarques

- Avant de procéder aux raccordements de cet appareil ou à une modification des raccordements, vérifiez que l'appareil est hors tension en appuyant sur la touche d'alimentation et débranchez le cordon d'alimentation de la prise électrique.
- Pour empêcher que le signal vidéo fourni par la lecture d'un DVD ne puisse être copié, le signal appliqué sur la sortie vidéo analogique du lecteur est altéré d'une certaine manière. Si vous reliez le lecteur à un téléviseur par l'intermédiaire d'un magnétoscope, ou encore si vous enregistrez le signal de sortie du lecteur à l'aide d'un magnétoscope puis commandez la lecture de cet enregistrement, l'image que vous obtenez sur l'écran est le plus souvent brouillée.

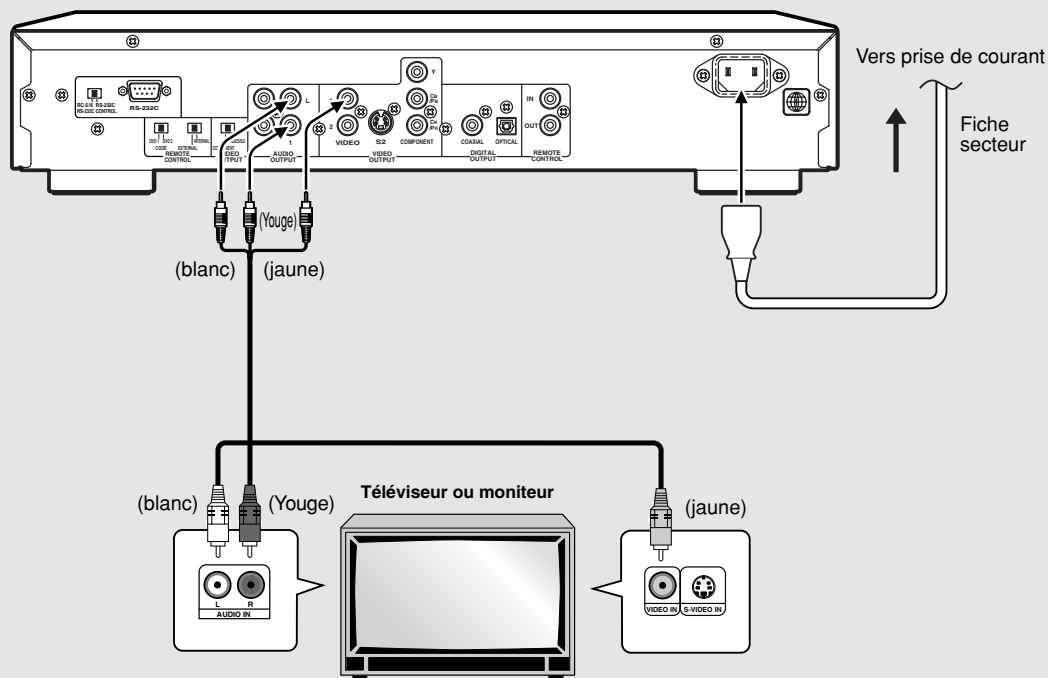

Au moyen du cordon audio fourni, reliez la prise de sortie AUDIO OUT du lecteur à la prise d'entrée AUDIO IN du téléviseur ou du moniteur. Veillez à respecter le codage de couleur des connecteurs et des fiches (blanc et rouge).

Au moyen du cordon vidéo fourni, reliez la prise de sortie VIDEO OUT du lecteur à la prise d'entrée VIDEO IN du téléviseur ou du moniteur.

### Remarque

- Placez le commutateur VIDEO OUT SELECT sur la position de droite (VIDEO/S2) (page 14).

## Raccordements pour le son

En matière de signal audio, ce lecteur peut être relié de trois manières: deux numériques (optique ou coaxiale) et une analogique.

### Raccordements audionumériques:

Le signal audionumérique gravé sur un DVD est disponible sur les prises de sortie optique et coaxiale pour signaux numériques.

**Ne reliez pas en même temps la sortie optique et la sortie coaxiale du lecteur à un autre appareil; utilisez l'une ou l'autre.**

Si vous avez relié les prises de sorties audionumériques à un récepteur ou un amplificateur qui ne peut pas décoder les signaux Dolby Digital, DTS ou MPEG, vous constaterez la présence de bruit au moment de la lecture d'un DVD portant une gravure Dolby Digital, DTS ou MPEG. En ce cas, veuillez, grâce au navigateur de mise en oeuvre, que les réglages soient conformes au système que vous utilisez (**page 17**). Par ailleurs, les réglages audionumériques peuvent être réalisés sur la page de menu **Audio 1** (**pages 24 et 25**).

### Sortie numérique (optique)

Le signal audionumérique est transmis sous forme d'impulsions lumineuses grâce à un câble à fibres optiques.

- Utilisez cette liaison pour effectuer le raccordement à un amplificateur ou un récepteur audiovisuels possédant un décodeur Dolby Digital, DTS ou MPEG.
- Au moyen d'un câble à fibres optiques (non fourni), reliez la prise **DIGITAL OUT OPT** (sortie optique pour signaux numériques) du lecteur à l'entrée optique pour signaux numériques de l'amplificateur ou du récepteur audiovisuels.

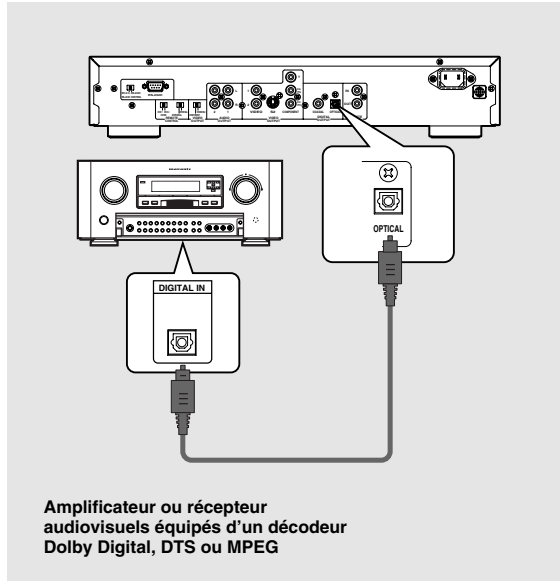

### Sortie numérique (coaxiale)

Le signal audionumérique est transmis sous forme électrique grâce à un câble coaxial.

- Utilisez cette liaison pour effectuer le raccordement à un amplificateur ou un récepteur audiovisuels possédant un décodeur Dolby Digital, DTS ou MPEG.
- Au moyen d'un câble coaxial (non fourni), reliez la prise **DIGITAL OUT** (sortie coaxiale pour signaux numériques) du lecteur à l'entrée coaxiale pour signaux numériques de l'amplificateur ou du récepteur audiovisuels.

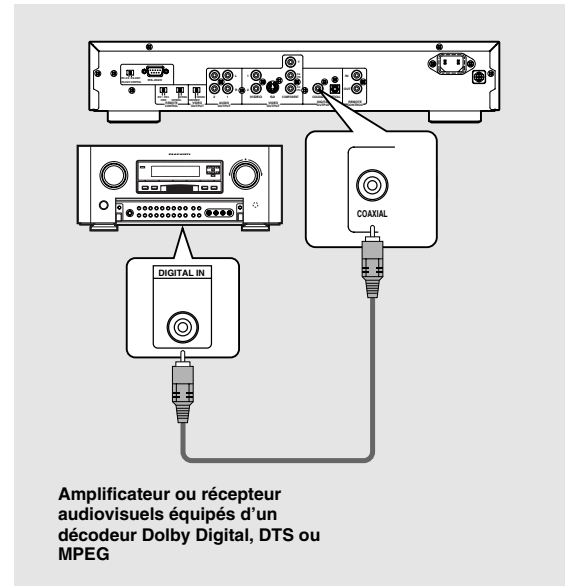

## Raccordements audio analogiques:

### Sortie audio

- Reliez la sortie audio analogique du lecteur à un amplificateur ou un récepteur stéréophoniques.
- Cette sortie audio analogique peut aussi être reliée à un téléviseur ou un moniteur équipés de prises d'entrée stéréophonique.
- Utilisez le cordon audio fourni pour relier les prises **AUDIO OUT** du lecteur aux entrées audio de l'amplificateur ou du récepteur stéréophoniques.
- Lors des raccordements audio analogiques, veillez à respecter le codage de couleur des connecteurs et des fiches (blanc et rouge).

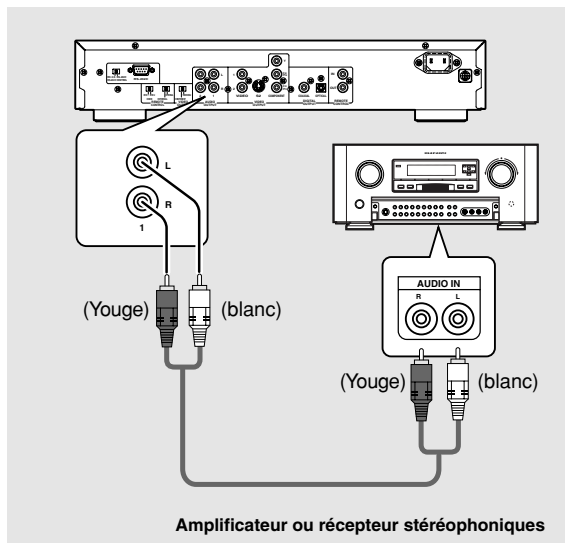

## Raccordements pour l'image

Ce lecteur peut fournir les signaux vidéo sous la forme: S-vidéo, vidéo composite et composantes vidéo. Consultez le mode d'emploi qui vous a été remis avec le téléviseur ou le moniteur pour savoir quelle est la meilleure manière d'effectuer les raccordements.

Après avoir effectué les raccordements physiques au téléviseur ou au moniteur, il vous faut décider du format d'image. Vous pouvez utiliser [Setup Navigator] de la page de configuration **General** et préciser s'il s'agit d'un téléviseur ou d'un moniteur standard ou grand écran (page 16). Vous pouvez également employer l'option [TV Screen] de la page de configuration du menu Video (page 26).

### Sortie S-vidéo

Si le téléviseur ou le moniteur sont pourvus de prises S-vidéo, reliez le lecteur de cette manière pour obtenir une image de bonne qualité.

Reliez le lecteur au téléviseur ou au moniteur au moyen d'un câble S-vidéo (non fourni).

Pour que la sortie des signaux vidéo soit la sortie S-vidéo, veillez à ce que le commutateur **VIDEO OUT SELECT** qui se trouve sur le panneau arrière du lecteur, occupe bien la position de droite.

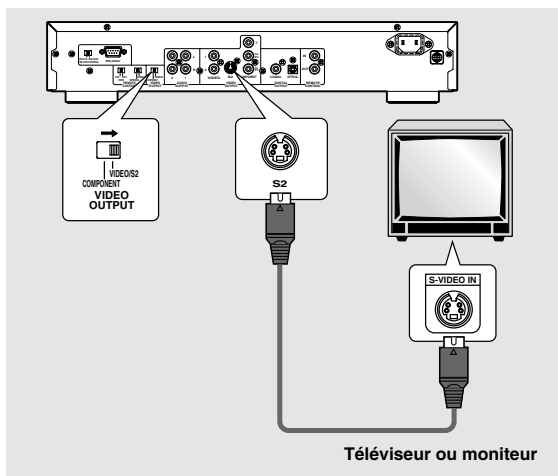

### Sortie vidéo

- Si le téléviseur ou le moniteur ne sont pourvus que d'une entrée vidéo composite, utilisez cette liaison.
- Utilisez le câble vidéo fourni pour relier une des prises **VIDEO OUT** du lecteur à l'entrée vidéo du téléviseur ou du moniteur.
- Assurez-vous que la couleur du connecteur est la même que celle de la fiche (jaune).
- Pour que la sortie des signaux vidéo soit la sortie vidéo standard, veillez à ce que le commutateur **VIDEO OUT SELECT** qui se trouve sur le panneau arrière du lecteur, occupe bien la position de droite.

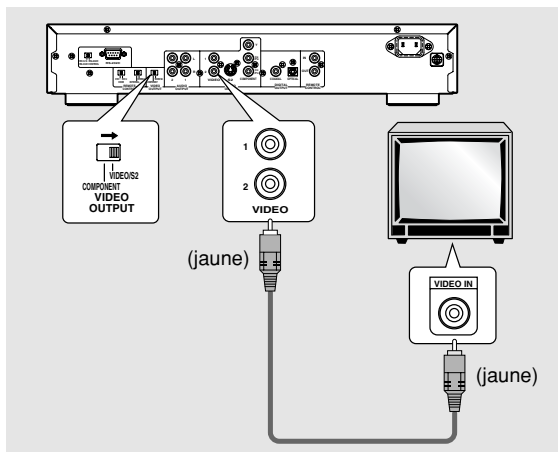

### Sortie des composantes vidéo (Balayage entrelacé/progressif)

- Si le téléviseur ou le moniteur sont dotés d'entrée pour composantes vidéo, choisissez cette manière de relier le lecteur car c'est celle qui donne les meilleures images.
- Utilisez un cordon pour composantes vidéo (ou 3 cordons vidéo) pour relier les prises de sortie **COMPONENT VIDEO OUT** du lecteur aux prises correspondantes du téléviseur ou du moniteur.
- Si l'appareil est connecté à un téléviseur compatible avec le balayage progressif, réglez le menu [Component Video] sur [Progressive] (page 27).
- Pour que la sortie des signaux vidéo soit la sortie pour composantes vidéo, veillez à ce que le commutateur **VIDEO OUT SELECT** qui se trouve sur le panneau arrière du lecteur, occupe bien la position de gauche.

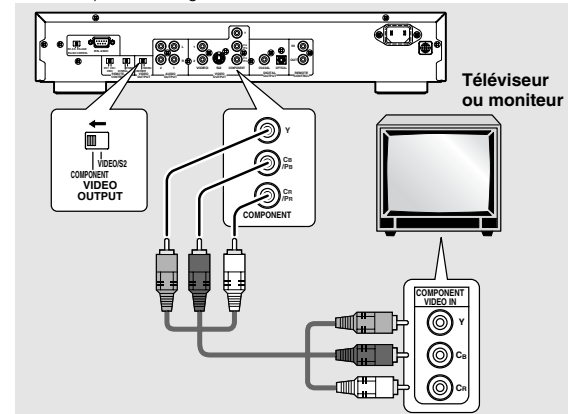

## Raccordements pour la commande d'ensemble

### Bornes REMOTE CONTROL IN/OUT

Connecter le lecteur de DVD à un autre composant audio Marantz via un câble de télécommande vous permet de piloter à distance les divers composants comme un système unique.

- Quand vous effectuez la connexion à un élément équipé d'un capteur de télécommande (comme le SR-14, SR-18, SR-19), veillez à connecter la borne "REMOTE CONTROL IN" du lecteur de DVD à la borne "REMOTE CONTROL OUT" de l'élément disposant d'un capteur de télécommande.
- Quand vous effectuez la connexion à un élément qui n'est pas équipé d'un capteur de télécommande, veillez à connecter l'élément à borne "REMOTE CONTROL OUT" du lecteur de DVD.

### Mise sous tension et hors tension synchronisée

- Connectez l'appareil à la borne de sortie pour télécommande d'un élément (comme le SR-14, SR-18, SR-19) compatible avec le système de télécommande Marantz. La télécommande permet de mettre le lecteur de DVD sous tension ("POWER ON") et en mode de veilleuse ("Standby").

### Remarque

Veillez à laisser l'interrupteur d'alimentation du panneau avant en mode d'alimentation.

### Commutateur RS232C CONTROL

Pour commander le lecteur DVD avec la télécommande, réglez ce commutateur sur la position RC-5/6.

### Sélecteur de télécommande

- Si vous employez ce lecteur de DVD de manière indépendante, placez ce sélecteur sur "INTERNAL". Si vous employez le lecteur de DVD dans un système composé d'un tuner ou d'un temporisateur Marantz équipé d'un capteur de télécommande, placez ce sélecteur sur "EXTERNAL".

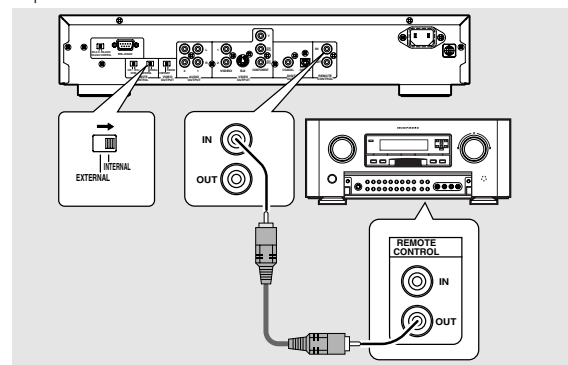

## Commutateur TV SYSTEM (sauf pour le modèle Etats-Unis)

Selon le système de télévision utilisé pour la gravure des images sur le disque, la sortie vidéo est modifiée comme suit.

La conversion NTSC → PAL ou PAL → NTSC est possible dans le cas des Video CD. La conversion PAL → NTSC n'est pas possible dans le cas des DVD. Si le commutateur TV SYSTEM est sur la position AUTO, le signal est appliqué en sortie sans modification. Dans le cas d'un CD et également dans le cas où aucun disque n'est en place, le système vidéo précédemment utilisé est adopté.

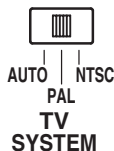

Disque		Format de sortie		
Type	Format	FormatPosition du commutateur TV SYSTEM		
		NTSC	PAL	AUTO
DVD	NTSC	NTSC	MOD. PAL	NTSC
	PAL	—	PAL	PAL
Video CD	NTSC	NTSC	MOD. PAL	NTSC
	PAL	NTSC	PAL	PAL
CD, aucun disque		NTSC	PAL	NTSC ou PAL

### Quelques mots sur MOD. (Modulation) PAL

- SHRINK (Réduction de l'image)  
Les téléviseurs PAL les plus récents sont en mesure de discriminer les signaux 50 Hz (PAL) et 60 Hz (NTSC) et d'adapter l'amplitude du balayage vertical pour éviter toute réduction de hauteur de l'image.
- Si le téléviseur ne possède pas de commande de balayage vertical (V-Hold), il peut être impossible de regarder un disque NTSC car l'image peut défiler en permanence. Si le téléviseur possède une commande de balayage vertical (V-Hold), agissez sur cette commande de façon à arrêter le défilement de l'image. Avec certains téléviseurs, la hauteur de l'image peut être réduite et une bande noire peut apparaître en haut et en bas de l'image. Cela ne traduit pas un défaut de fonctionnement mais résulte de la conversion NTSC → PAL.

## Raccordement pour commande RS-232C

Il est possible de commander ce lecteur au moyen d'un ordinateur personnel. Raccordez le lecteur et un port série de l'ordinateur à l'aide d'un câble droit RS-232C à 9 broches. Reportez-vous à la section Commande de système RS-232C (page 51) pour plus de détails.

### Commutateur RS-232C

Pour commander ce lecteur DVD au moyen d'un ordinateur personnel, réglez le commutateur RS-232C du panneau arrière sur la position RS-232C.

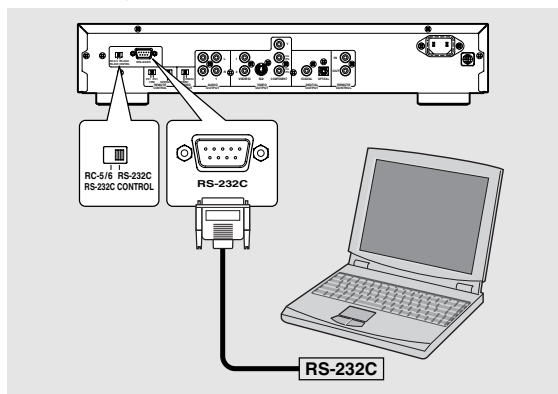

# Mise en oeuvre du lecteur

## Utilisation du navigateur (Setup Navigator)

Le navigateur a été conçu pour simplifier la mise en oeuvre du lecteur de DVD. Proposant plusieurs pages sur lesquelles figurent diverses questions, le navigateur permet de définir, automatiquement, les réglages audio, vidéo et de langue en fonction des réponses apportées aux questions. Lorsque ce travail est terminé, il est possible d'employer le lecteur et de profiter des DVD.

Les opérations décrites sur cette page expliquent comment employer au mieux le navigateur. Une description détaillée du contenu de chaque question se trouve à la page suivante.

### Lors des tout premiers réglages

La lecture de certains DVD commence aussitôt qu'ils sont introduit dans le lecteur. Nous conseillons donc de régler le lecteur au moyen du navigateur avant de tenter la lecture d'un DVD. Si vous avez déjà placé un DVD dans le lecteur, appuyez sur la touche **STOP** ■.

RACCORDEMENTS / MISE EN OEUVRE DU LECTEUR

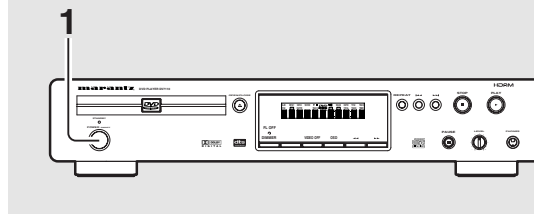
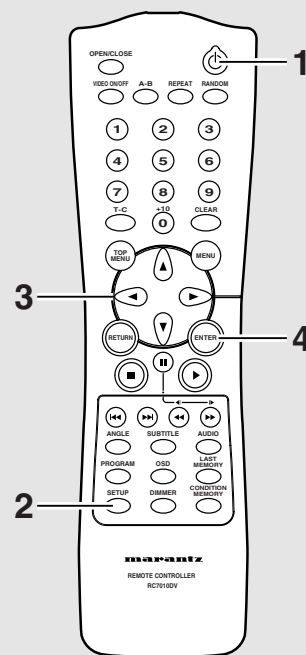

## 1 Appuyez sur la touche d'alimentation du panneau avant.

- Pour mettre l'appareil sous tension, appuyez sur le bouton POWER du panneau avant; pour le mettre hors tension, appuyez à nouveau sur ce bouton.

### Remarque

Si vous devez piloter via la télécommande le mode d'alimentation du lecteur de DVD, veuillez à laisser cet interrupteur en mode d'alimentation.

## 2 Appuyez sur la touche SETUP.

Quand vous appuyez sur **SETUP** pour la première fois, l'écran suivant apparaît. Bien que l'écran Setup Navigator puisse être utilisé plus d'une fois, il n'apparaît que la première fois que **SETUP** est pressé.

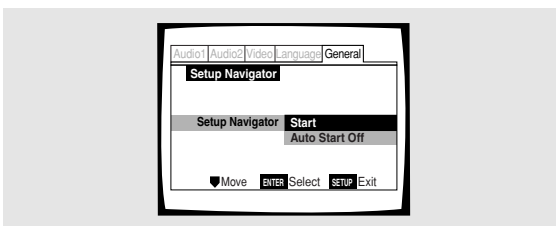

## 3 Utilisez les touches de déplacement du curseur (▲/▼) pour effectuer une sélection.

- Si vous utilisez le navigateur, il n'est pas nécessaire de modifier le réglage de la première page. Passez alors à l'opération suivante.
- Si vous désirez régler le lecteur sans utiliser le navigateur, utilisez la touche de déplacement du curseur (▼) pour choisir [Auto Start Off]. Le navigateur peut être utilisé ultérieurement lors d'une mise en oeuvre manuelle (page 22).

## 4 Appuyez sur la touche ENTER.

Le choix est validé et la page suivante du navigateur s'affiche.

Utilisez les opérations 3 et 4 comme base de saisie de toutes les sélections effectuées sur les pages du navigateur de mise en oeuvre décrites ci-après.

### Pour modifier une réponse à une question précédente

Utilisez la touche de déplacement du curseur (◀) pour revenir à la page précédente concernée. Toutefois, sachez que vous ne pouvez pas poursuivre en appuyant sur la touche (▶) mais que vous devez répondre à toutes les questions qui suivent la page en question.

### Pour abandonner le navigateur de mise en oeuvre

Appuyez sur la touche **SETUP** pour abandonner le navigateur quand une page est affichée. Si vous quittez le navigateur avant d'avoir répondu à toutes les questions, aucun réglage n'est modifié.

### Pour revenir à la page de configuration

Appuyez sur la touche **RETURN**. Le navigateur de mise en oeuvre est abandonné et la page du menu **General** s'affiche. Si vous appuyez sur la touche **RETURN** avant que tous les réglages n'aient été définis grâce au navigateur de mise en oeuvre, aucun réglage n'est modifié.

## Choix de la langue d'affichage sur l'écran (OSD)

L'option **[OSD Language]** permet de définir la langue d'affichage sur l'écran (OSD), autrement dit la langue utilisée par le lecteur pour les menus et les messages qu'il affiche. En outre, la langue choisie est utilisée, par défaut, pour les dialogues et les sous-titres.

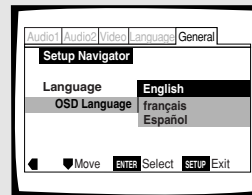

Valeurs: **English\***  
**français**  
**Español**

\*Réglage usine

### Remarque

Outre la langue d'affichage, ce sont les langues des dialogues et des sous-titres qui sont également précisées par la même opération. Pour changer la langue des dialogues ou celle des sous-titres, utilisez les options **[Audio Language]** et **[Subtitle Language]** du menu **Language** et choisissez les valeurs convenables (page 30 et 31).

## Format de l'image sur le téléviseur

La page **[TV Type]** permet de définir le format de l'image, ou mieux le rapport de la largeur à la hauteur. Ce rapport est égale à 4/3 dans le cas d'un téléviseur standard; dans le cas d'un téléviseur haute définition, ce rapport est de 16/9. Ce rapport caractérise l'image.

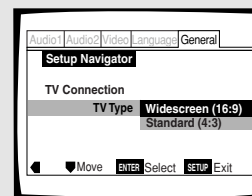

Valeurs: **Widescreen (16:9)\***  
**Standard (4:3)**

\*Réglage usine

### Remarque

Il existe deux formats d'image permettant l'affichage d'un enregistrement sur DVD au format grand écran, à savoir: "letter box" et "pan&scan". Si vous choisissez la valeur **[Standard (4:3)]** grâce au navigateur, c'est le premier de ces deux formats, "letter box", qui est automatiquement adopté. Pour que ce soit, par défaut, le format "pan&scan", utilisez la page de configuration du menu **Video**, **[TV screen]** setting (page 26).

## Définition des raccordements audio numériques avec un amplificateur audiovisuel ou un décodeur

La page **[Digital Jack]** vous permet de préciser si une liaison audio numérique a été établie avec un amplificateur ou un récepteur audiovisuels, ou un décodeur externe. Etant donné que de nombreuses options sont disponibles, veuillez vous reporter au mode d'emploi qui est fourni avec chaque appareil auquel le lecteur est relié, de façon à déterminer les formats audio numériques qui peuvent être décodés. Si vous n'avez effectué aucune liaison audio numérique, choisissez la valeur **"Not Connected"**.

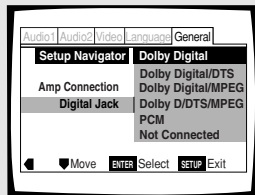

Valeurs: **Dolby Digital\***  
**Dolby Digital/DTS**  
**Dolby Digital/MPEG**  
**Dolby D/DTS/MPEG**  
**PCM**  
**Not Connected**

\*Réglage usine

## Définition de la compatibilité avec la sortie 96 kHz

La page **[96kHz PCM Audio]** permet de préciser si l'appareil audiovisuel auquel le lecteur est relié est capable, ou non, de traiter les signaux audio numériques à fréquence d'échantillonnage de 96 kHz. Cette page ne s'affiche que si une liaison a été effectuée avec un appareil audiovisuel comme il est dit dans les pages précédentes.

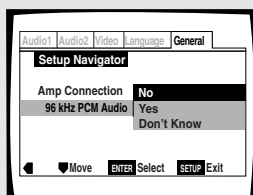

Valeurs: **No\***

Choisissez cette option si l'appareil audiovisuel connecté n'est pas capable de traiter les signaux audio numériques à fréquence d'échantillonnage de 96 kHz.

### **Yes**

Choisissez cette option si l'appareil audiovisuel connecté est capable de traiter les signaux audio numériques à fréquence d'échantillonnage de 96 kHz.

### **Don't Know**

Choisissez cette option quand vous ne savez pas si l'appareil audiovisuel connecté est capable de traiter les signaux audio numériques à fréquence d'échantillonnage de 96 kHz.

\*Réglage usine

## Validation des réglages

La page **[Exit Setup Navigator]** est la dernière affichée par le navigateur de mise en oeuvre.

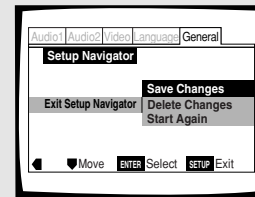

Valeurs: **Save Changes\***

Choisissez cette option pour que le lecteur effectue de lui-même tous les réglages audio, vidéo et de langue nécessaires.

### **Delete Changes**

Choisissez cette option pour quitter le navigateur sans modifier les réglages précédents.

### **Start Again**

Choisissez cette option pour revenir à la page **[OSD Language]** du navigateur et reprendre les réglages.

\*Réglage usine

### Pour quitter la page de mise en oeuvre

Lorsque vous avez terminé les réglages du lecteur grâce au navigateur, ou encore lorsque vous quittez le navigateur, la page de configuration du menu **General** s'affiche. Appuyez sur la touche **SETUP** pour fermer cette page.

### Pour modifier d'autres réglages du lecteur grâce aux menus de mise en oeuvre

La méthode pour modifier les réglages grâce aux menus de mise en oeuvre est décrite à la **page 22**.

# Utiliser le lecteur de DVD

## Lecture des DVD, Video CD et CD – DVD/Video CD/CD

Avant de pouvoir vous divertir avec les images et les sons gravés sur un DVD, assurez-vous d'avoir procédé aux réglages de base à l'aide du navigateur de mise en oeuvre, réglages que nous avons abordés dans la section précédente, ou bien d'avoir procédé comme il est dit dans la section qui suit pour régler le lecteur en fonction des caractéristiques de votre chaîne. Ces réglages faits, tout est prêt pour la lecture des DVD, Video CD et CD.

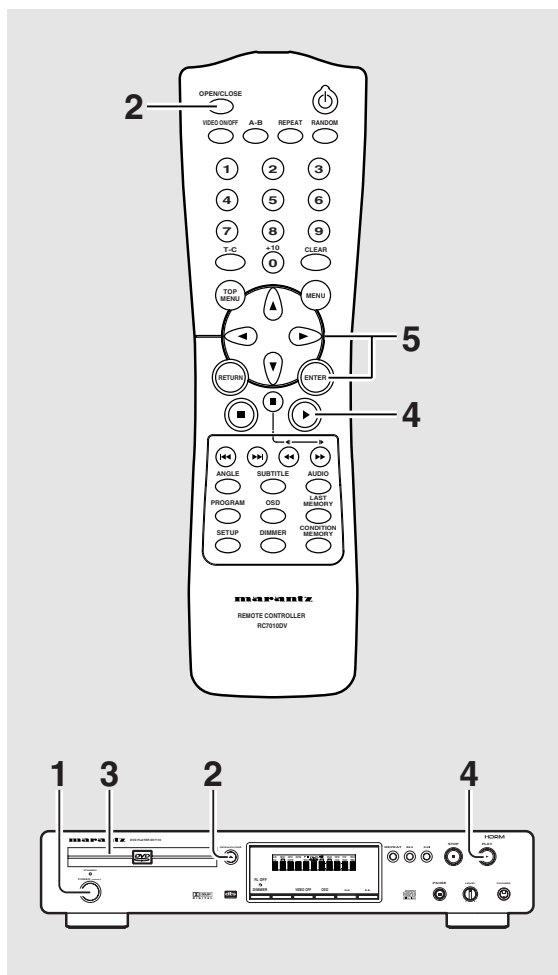

**1 Appuyez sur la touche d'alimentation du panneau avant.**

**2 Appuyez sur la touche OPEN/CLOSE.**

Le tiroir pour disque s'ouvre.

**3 Déposez un disque dans le tiroir.**

L'étiquette du disque doit être tournée vers le haut; le disque doit être soigneusement déposé dans l'alvéole convenable.

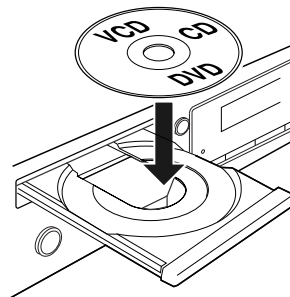

**4 Appuyez sur la touche PLAY ►.**

- Le tiroir se ferme et la lecture commence.
- Selon le disque, un menu s'affiche. En ce cas, passez à l'opération 5.

**5 Choisissez l'enregistrement que vous désirez écouter ou regarder.**

- **Si vous avez mis en place un Video DVD:**  
Choisissez l'enregistrement au moyen des **touches de déplacement du curseur** (◀/▶/▲/▼) ou des **touches numérotées**, puis appuyez sur la touche **ENTER**.
- **Si vous avez mis en place un Video CD:**  
Choisissez l'enregistrement au moyen des **touches numérotées**.

### Remarques

- Si vous avez relié les prises de sorties audionumériques à un récepteur ou à un amplificateur qui ne peuvent pas décoder ces signaux, il s'ensuit la présence de bruit. Assurez-vous que la valeur choisie pour l'option de sortie audionumérique du menu **Audio 1** est bien adaptée aux appareils audio auxquels le lecteur est connecté (**page 24 et 25**).
- Le format d'image est choisi, en usine, pour être celui d'un téléviseur grand écran (format 16:9). Si vous possédez un téléviseur standard (format 4:3), utilisez le menu **Video** pour changer la valeur de l'option (**page 26**).

### Si l'opération demandée est interdite

Il peut arriver que vous ayez commandé une opération qui, pour une certaine raison, est interdite. En ce cas, une des icônes ci-dessous s'affiche sur l'écran.



L'opération est interdite par le lecteur.



L'opération est interdite par la gravure du disque.



## Si un menu s'affiche

Un menu s'affiche si le DVD est prévu pour cela, ou si le Video CD est tel que sa lecture puisse être commandée par un menu (PBC). Les DVD portent parfois des informations autres que celles strictement en rapport avec le film gravé; naviguer à travers les menus du DVD à la découverte de ces données peut alors présenter un réel intérêt.

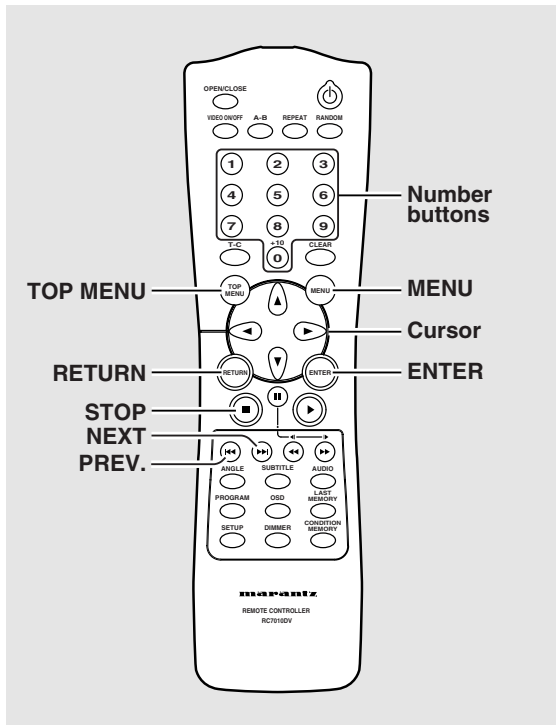

**Exemple:** Si le DVD mis en place porte des menus

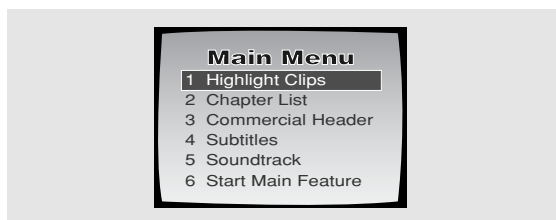

**Exemple:** Si la lecture du Video CD mis en place peut être commandée par un menu



## Pour ouvrir un menu de DVD ou Video CD, ou revenir à ce menu

Bien que cela dépende du disque, une pression sur **MENU**, **TOP MENU** ou **RETURN** pendant la lecture du DVD, ou une pression sur **RETURN** pendant la lecture du Video CD, permet d'afficher le menu gravé sur le disque. Pour de plus amples détails concernant cette question, reportez-vous à la pochette du disque.

## Pour naviguer à travers un menu

- Bien que chaque DVD puissent présenter des différences, après avoir affiché un menu, utilisez les **touches de déplacement du curseur** (◀/▶/▲/▼) et la touche **ENTER** de la télécommande. Les **touches de déplacement du curseur** permettent de passer d'une option à l'autre, la touche **ENTER** de valider un choix.
- Parfois, vous pouvez également utiliser les **touches numérotées** pour effectuer une sélection. Ces touches sont commodes pour le choix direct d'une option. Dans le cas des menus pour Video CD, seules les **touches numérotées** permettent une sélection.
- Si un menu de Video CD comporte plusieurs pages, le passage de l'une à l'autre s'obtient grâce aux touches **PREV** ◀◀ ou **NEXT** ▶▶.

## Pour écouter un Video CD sans afficher son menu

Les Video CD dont la lecture peut être commandée par un menu (PBC) affichent le menu dès que la lecture commence. Il est possible, toutefois, d'éviter le passage par le menu et de commander directement la lecture. Il suffit, pour cela, d'appuyer sur la touche **STOP** ■, puis d'appuyer sur la **touche portant le numéro** de la plage musicale désirée.

## Saut, dans les deux sens, de chapitre (de plage musicale)

– DVD/Video CD/CD

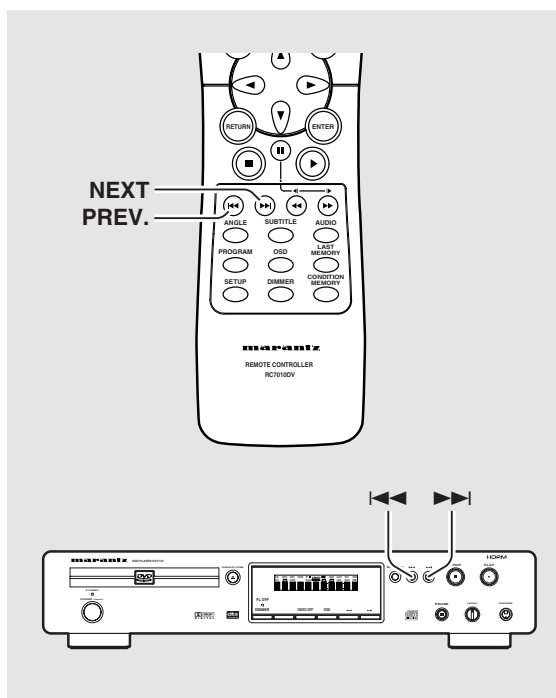

## Atteindre le chapitre (la plage musicale) suivant

Appuyez sur la touche **NEXT** ►►.

- Appuyez sur cette touche pour atteindre le chapitre (la plage musicale) suivant.
- Vous pouvez commander le saut d'un ou plusieurs chapitres (plages musicales) vers la fin du disque en maintenant la pression d'un doigt sur la touche **NEXT** ►► que vous relâchez au moment opportun.

## Atteindre le chapitre (la plage musicale) précédent

Appuyez sur la touche **PREV** ◄◄.

- Appuyez une fois sur cette touche pour atteindre le début du chapitre (de la plage musicale) en cours de lecture.
- Appuyez deux fois sur cette touche pour atteindre le chapitre (la plage musicale) précédent.
- Vous pouvez commander le saut d'un ou plusieurs chapitres (plages musicales) vers le début du disque en maintenant la pression d'un doigt sur la touche **PREV** ◄◄ que vous relâchez au moment opportun.

## Examen rapide du disque, dans un sens ou dans l'autre – DVD/Video CD/CD

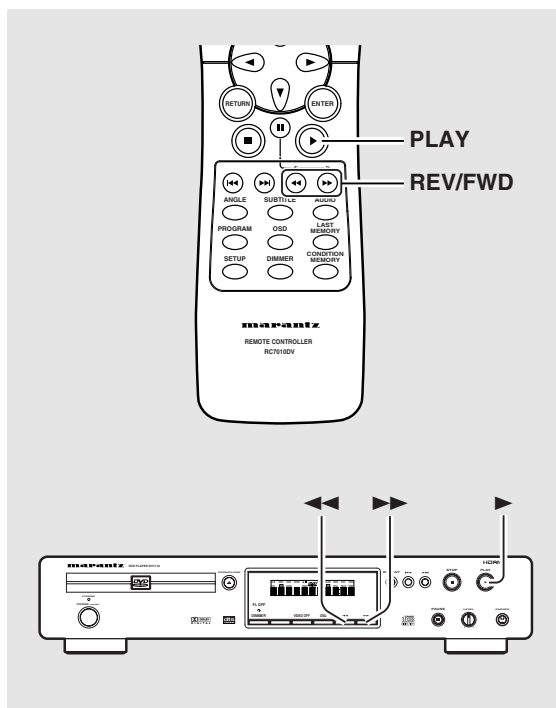

## Examen rapide vers la fin du disque

Maintenez la pression d'un doigt sur la touche **FWD** ►►.

- Relâchez la pression sur la touche **FWD** ►► lorsque le passage désiré est atteint. La lecture normale commence alors.
- Lorsque la mention "**Scan**" affichée sur l'écran ne clignote plus mais demeure éclairée, l'examen rapide vers la fin du disque se poursuit même si vous avez relâché la touche. En ce cas, appuyez sur la touche **PLAY** ► lorsque le passage désiré est atteint.

## Examen rapide vers le début du disque

Maintenez la pression d'un doigt sur la touche **REV** ◄◄.

- Relâchez la pression sur la touche **REV** ◄◄ lorsque le passage désiré est atteint. La lecture normale commence alors.
- Lorsque la mention "**Scan**" affichée sur l'écran ne clignote plus mais demeure éclairée, l'examen rapide vers le début du disque se poursuit même si vous avez relâché la touche. En ce cas, appuyez sur la touche **PLAY** ► lorsque le passage désiré est atteint.

## Reprise de la lecture là où elle a été interrompue – DVD/Video CD

Utilisez la fonction de reprise de la lecture pour recommencer à partir du dernier point d'arrêt.

### Appuyez une fois sur la touche STOP ■.

L'indication "**RESUME**" s'éclaire et le point d'arrêt est mis en mémoire.

- La position du point d'arrêt est conservée aussi longtemps que le disque demeure dans le lecteur — même si le lecteur est mis hors service.
- Deux pressions sur la touche **STOP ■** provoque la reprise de la lecture au début du disque quand vous appuyez une nouvelle fois sur la touche **PLAY ►**.  
Le type de disque est (DVD ou Video CD) est signalé sur l'afficheur.

### Appuyez sur la touche PLAY ►.

La lecture reprend à partir du dernier point d'arrêt.

#### Remarques

- Le point de reprise peut être légèrement différent du point d'arrêt.
- Si vous désirez retirer le disque mais être malgré tout en mesure d'en reprendre la lecture à partir du point d'arrêt, utilisez la fonction de mémoire de la dernière image (**page 44**).

## Arrêt de la lecture et mise en veille – DVD/Video CD/CD

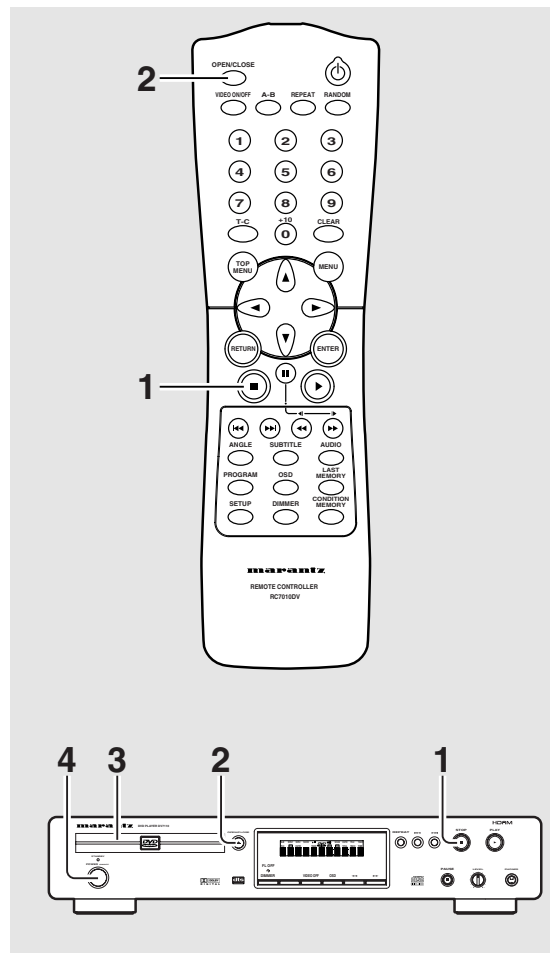

### 1 Appuyez sur la touche STOP ■.

La lecture s'arrête.

### 2 Appuyez sur la touche OPEN/CLOSE.

Le tiroir s'ouvre.

### 3 Retirez le disque.

Assurez-vous d'appuyer sur la touche **OPEN/CLOSE** pour fermer le tiroir après avoir retiré le disque.

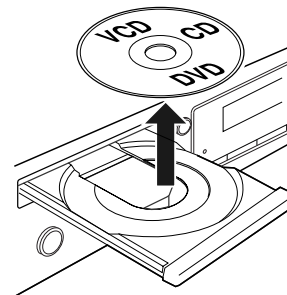

### 4 Appuyez sur la touche d'alimentation du panneau avant.

# Mise en oeuvre du lecteur

## Utilisation des menus de configuration

Les explications de cette page concernent les menus de configuration. Ces menus permettent de choisir un certain nombre d'options et d'en préciser les valeurs. L'ensemble des fonctions est traité tout au long de ce mode d'emploi. Le mode opératoire décrit sur cette page est un exemple général d'utilisation des menus.

### Lors des tout premiers réglages

Il est recommandé de régler le lecteur en utilisant l'option "Setup Navigator" (**page 15**). Si vous choisissez **[Auto Start Off]** quand l'option "Setup Navigator" apparaît, vous pouvez toujours régler le lecteur avec l'option "Setup Navigator" du menu **General**.

Si vous choisissez de ne pas utiliser l'option "Setup Navigator", n'oubliez pas de réaliser les réglages nécessaires dans les menus de configuration **Audio 1**, **Audio 2**, **Video** et **Language** de la façon décrite sur les pages suivantes.

La lecture de certains DVD commence aussitôt qu'ils sont mise en place; en ce cas, appuyez sur la touche **STOP** ■ pour arrêter la lecture.

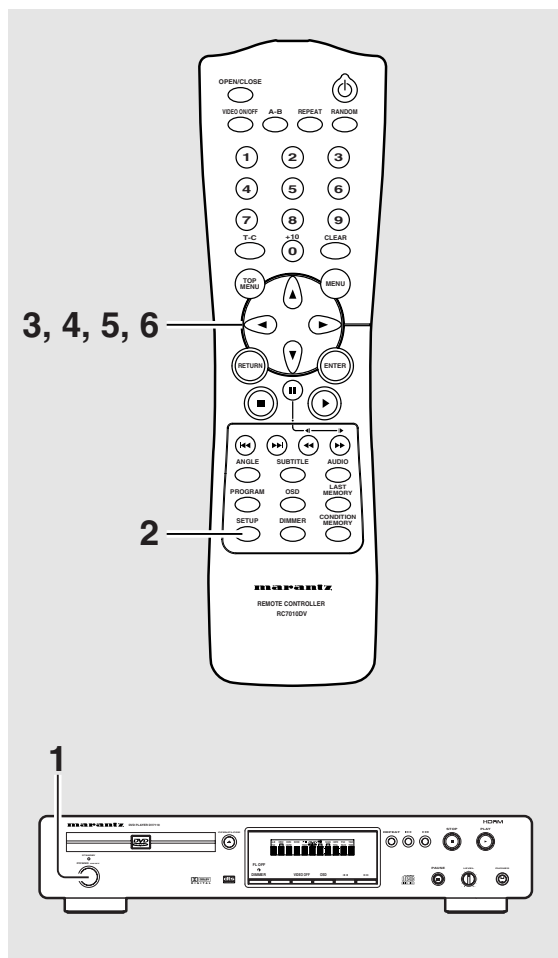

**1** Appuyez sur la touche d'alimentation du panneau avant.

**2** Appuyez sur la touche **SETUP**.

La page de mise en oeuvre s'affiche.

(Exemple)

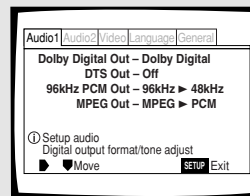

**3** Utilisez les touches de déplacement du curseur (◀/▶) pour choisir le menu qui vous intéresse.

Après le choix d'un menu, les options possibles s'affichent sous le titre.

**4** Utilisez les touches de déplacement du curseur (▼) pour accéder au menu.

La première option du menu se trouve maintenant mise en valeur.

(Exemple)

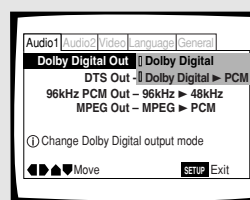

**5** Utilisez les touches de déplacement du curseur (▲/▼) pour choisir l'option dont la valeur doit être modifiée.

Les valeurs possibles de chaque option apparaissent sur la droite après que l'option a été choisie. La valeur actuelle est celle dont le témoin est éclairé.

**6** Utilisez les touches de déplacement du curseur (▶) pour accéder aux options.

(Exemple)

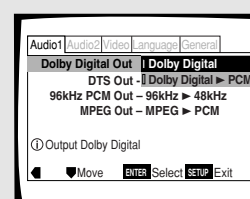

- Les valeurs de toutes les options ne sont pas modifiables pendant la lecture d'un disque. Les options qui relèvent de cette situation figurent sur fond grisé. Pour modifier la valeur d'une de ces options, vous devez appuyer sur la touche **STOP** ■ avant d'appuyer sur la touche **SETUP**.
- Accéder à un menu après avoir appuyé sur la touche **STOP** ■ peut annuler la fonction de reprise de lecture.
- Certaines options ne jouent pas immédiatement un rôle si elles sont modifiées alors qu'un disque est en cours de lecture. Pour que les nouvelles valeurs soient prises en compte, arrêtez la lecture du disque puis reprenez-la, ou bien effectuez les modifications tandis que la lecture du disque est arrêtée.

à suivre

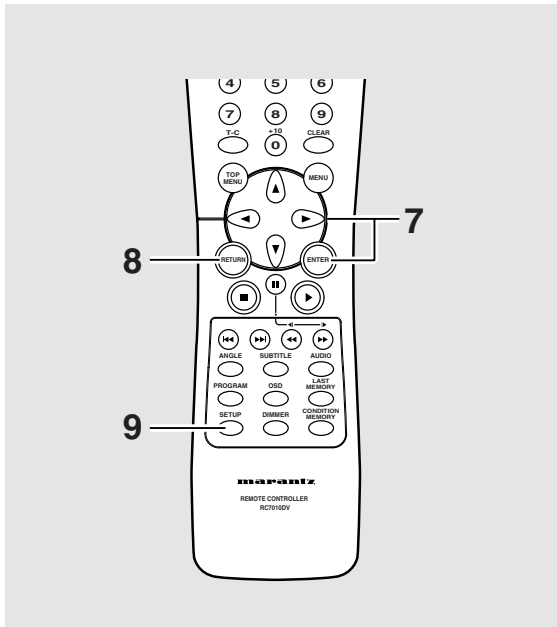

**7** Utilisez les touches de déplacement du curseur (▲/▼) pour choisir une autre valeur puis appuyez sur la touche ENTER pour valider le réglage effectué et l'introduire en mémoire. Appuyez sur la touche RETURN, ou sur la touche de déplacement du curseur (◀), pour quitter sans valider les modifications.

**8** Appuyez sur la touche RETURN, ou sur la touche de déplacement du curseur (◀), pour revenir à la barre de menu et choisir un autre menu.

**9** Appuyez sur la touche SETUP pour fermer la page.

La page de mise en oeuvre se ferme.

#### Remarque

La prochaine fois que vous appuyez sur **SETUP**, le dernier menu utilisé apparaîtra sur l'écran.

### Que signifie les couleurs des témoins qui figurent sur les pages de configuration?

Lors de la mise en oeuvre de l'ensemble, et lors des choix de détail, il est utile de savoir quels réglages s'appliquent à quel disque. Si des valeurs apparaissent pour chaque option du menu, la valeur actuellement choisie est accompagnée d'un témoin qui peut prendre trois couleurs, bleu, vert et jaune, qui dépendent du support concerné, comme le montre le tableau ci-dessous.

Couleur du témoin	Type de disque
Bleu	DVD uniquement
Jaune	DVD / Video CD
Vert	Tous les disques compatible

#### Remarque

Si une valeur qui n'est applicable qu'aux DVD est adoptée alors qu'un Video CD, ou un CD, est dans le lecteur, une icône de couleur bleue et représentant un DVD s'affiche dans le coin supérieur droit de l'écran pour indiquer que cette valeur ne s'applique pas au disque que contient le lecteur. La valeur ne deviendra effective qu'au moment où un DVD sera mis en place.

## IMPORTANT

### Adoption du menu de mise en oeuvre "Expert"

Les menus de mise en oeuvre sont de deux niveaux **[Basic]** et **[Expert]** de manière que l'appareil soit plus agréable à employer en fonction des différents utilisateurs possibles. Les menus de la catégorie **[Basic]** contiennent toutes les options requises pour employer les fonctions de base du lecteur, ainsi que des aides affichées sur l'écran et identifiées par le symbole ⓘ. Le mode de menu **[Expert]** ajoute des fonctions supplémentaires au mode de menu **[Basic]** du lecteur afin de permettre des ajustements plus personnalisés du lecteur. Dans ce mode d'emploi, les fonctions qui dépendent du menu **[Expert]** sont identifiées par l'icône **[Expert]**. Sur la page de menu **General**, choisissez la catégorie de menu grâce à l'option **[Setup Menu Mode]**.

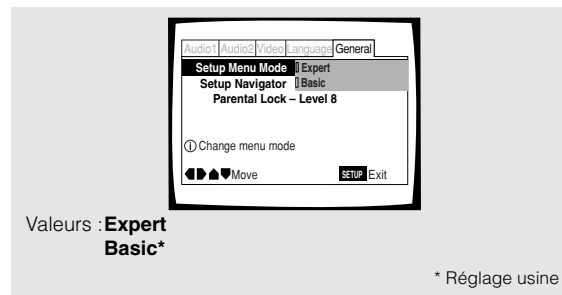

#### Remarque:

Les informations sur l'écran apparaissent uniquement si **[OSD Language]** est réglé sur **[English]** et si le mode de menu est réglé sur **[Basic]**.

## Régler la sortie audionumérique pour qu'elle soit compatible avec les autres appareils – DVD

Ce lecteur est à même de fournir un signal audionumérique Dolby Digital, DTS, MPEG ou dont la fréquence d'échantillonnage est de 96 kHz. Sur la page de configuration du menu **Audio 1**, choisissez la valeur convenable compte tenu des appareils auxquels ce lecteur est connecté.

### Remarques

- Si vous avez achevé la mise en oeuvre grâce au navigateur, les réglages de cette page ont été définis par le lecteur.
- Si vous n'avez relié le lecteur à la chaîne qu'au moyen du cordon audio fourni (liaison analogique), aucune modification n'est nécessaire sur ce menu.

## Sortie Dolby Digital (Dolby Digital Out)

Ce lecteur est capable de fournir les signaux audionumériques avec correction d'ambiance au format Dolby Digital. Lorsqu'il est relié à un appareil audiovisuel pourvu d'un décodeur Dolby Digital, choisissez la valeur **[Dolby Digital]**. Ce lecteur est également capable de convertir les signaux Dolby Digital en signaux Linear PCM, c'est-à-dire en signaux identiques à ceux employés pour la gravure des CD. Lorsqu'il est relié à un amplificateur ou un récepteur pourvus soit d'un décodeur Dolby Pro Logic, soit d'un convertisseur numérique-analogique (DAC), choisissez la valeur **[Dolby Digital ► PCM]**.

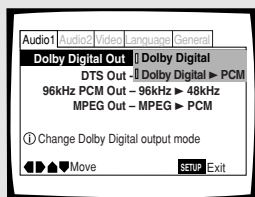

Valeurs: **Dolby Digital\***  
**Dolby Digital ► PCM**

\*Réglage usine

## Sortie DTS (DTS Out)

Ce lecteur est capable de fournir les signaux audionumériques DTS éventuellement gravés sur un DVD. Lorsqu'il est relié à un appareil audiovisuel pourvu d'un décodeur DTS, choisissez la valeur **[DTS]**. Si la chaîne ne comporte pas de décodeur DTS, choisissez la valeur **[Off]**. En cas de doute sur la compatibilité, reportez-vous au mode d'emploi des appareils de la chaîne.

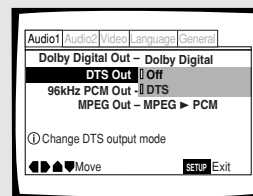

Valeurs: **Off\***  
**DTS**

\*Réglage usine

### Remarque

Si vous avez réalisé une liaison audionumérique entre le lecteur et un ou plusieurs appareils qui ne sont pas conçus pour décoder les signaux numériques DTS, veillez tout particulièrement à choisir la valeur **[Off]**. En effet, si un signal DTS, qui est un train binaire, est appliqué à un appareil qui ne peut pas le décoder, ce signal est perçu comme un bruit d'origine numérique qui peut gravement endommager les enceintes acoustiques de la chaîne.

## Sortie PCM 96 kHz (96 kHz PCM Out)

Ce lecteur est capable de fournir des signaux audionumériques dont la fréquence d'échantillonnage est égale à 96 kHz. Lorsqu'il est relié à un appareil conçu pour traiter des signaux de ce type, choisissez **[96 kHz]** de manière que le lecteur fournisse les signaux tels qu'ils sont. Si le lecteur est relié à un appareil qui ne peut pas traiter les signaux à 96 kHz, choisissez la valeur **[96 kHz ► 48 kHz]** de façon que le lecteur fournisse des signaux ayant fait l'objet d'un premier traitement consistant à diviser par deux la fréquence d'échantillonnage pour revenir à la valeur plus commune de 48 kHz.

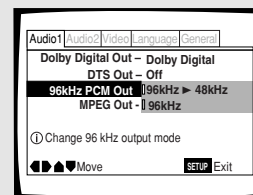

Valeurs: **96 kHz ► 48 kHz\***  
**96 kHz**

\*Réglage usine

### Remarques

- Certains DVD protégés contre la copie ne permettent pas la reproduction du signal audio à 96 kHz.
- Sachez que vous ne pouvez pas modifier le réglage **[96 kHz PCM Out]** quand un disque est en cours de lecture.

## Sortie MPEG (MPEG Out)

Ce lecteur est capable de fournir le train binaire MPEG. Lorsqu'il est relié à un appareil audiovisuel pourvu d'un décodeur MPEG, choisissez la valeur **[MPEG]**. Lorsqu'il est relié à un appareil dépourvu de décodeur MPEG, choisissez la valeur **[MPEG ► PCM]** de manière que le signal numérique soit converti au format PCM, c'est-à-dire au format utilisé pour la gravure sur CD.

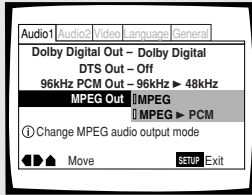

Valeurs: MPEG  
MPEG ► PCM\*

\*Réglage usine

## Mise en et hors service de la sortie numérique Expert

En fonction de vos préférences et du type de connexions réalisées, vous pouvez choisir de ne sortir aucun signal audio numérique. Quand ce réglage est sur **[Off]** (hors service), aucun signal n'est sorti par les prises de sortie audio numériques.

Faites le réglage dans **[Digital Out]** du menu **Audio 1** de l'écran Setup en mode de menu **[Expert]** (page 23).

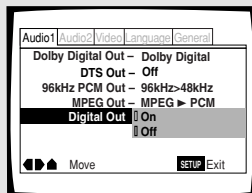

Valeurs: **On\***  
**(un train de binaires numérique est sorti)**  
**Off**  
**(aucun train de binaires numérique n'est sorti)**

\* Réglage usine

## Réglage de la dynamique sonore – DVD

Audio DRC signifie "Audio Dynamic Range Compression". Lorsque cette fonction est en service, la dynamique sonore est peu étendue et les sons les moins forts, par exemple, les dialogues peuvent être entendus plus clairement sans amplification des sons qui sont déjà puissants. Choisissez un des trois niveaux de compression de dynamique selon l'effet désiré. Si la valeur de l'option Audio DRC est **[Off]**, aucune compression de dynamique n'est appliquée aux signaux de la source.

Sur la page du menu **Audio 2**, choisissez la valeur convenable pour l'option **[Audio DRC]**.

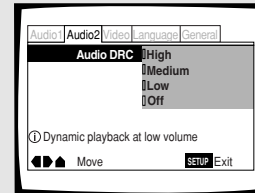

Valeurs: **High**  
(compression maximal du signal de la source)  
**Medium**  
(compression modérée du signal de la source)  
**Low**  
(compression très réduite du signal de la source)  
**Off\***

\*Réglage usine

### Remarque

Audio DRC n'a d'effet que si la touche est de type Dolby Digital.

## Définition du format de l'image sur l'écran du téléviseur

Le rapport de la largeur à la hauteur d'un écran standard de téléviseur est égal à 4/3; dans le cas des téléviseurs haute définition, ce rapport est de 16/9. Ce rapport caractérise le format d'image.

Selon le format de l'image enregistrée sur le disque, il peut être nécessaire de changer le format d'image sur le téléviseur.

Pour cela, choisissez le menu **Video** puis l'option **[TV Screen]** et enfin la valeur appropriée. Sachez que vous ne pouvez pas effectuer une modification de la valeur choisie pour **[TV Screen]** quand un disque est en cours de lecture. Il vous faut tout d'abord arrêter la lecture du disque.

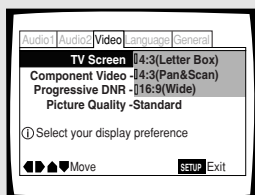

Valeurs: **4:3 (Letter Box)**  
**4:3 (Pan & Scan)**  
**16:9 (Wide)\***



\*Réglage usine



### Remarques

- Si la valeur **[Standard (4:3)]** est choisie sur la page du navigateur de mise en oeuvre, **[4:3 (Letter Box)]** est sélectionné sur cette page. Si vous préférez le format "pan&scan", modifiez le réglage sur cette page.
- Le choix d'un autre format d'image dépend du disque. Veuillez consulter les indications que porte la pochette.
- Certains disques n'offrent pas le format d'image choisi comme valeur de l'option **[TV Screen]**. En ce cas, le format d'image standard, pour le disque, est adopté.

### Différences entre formats d'image et gravure sur DVD

L'existence de plusieurs formats d'image peut être source de confusion, et en cas de réglage incorrect l'image peut être très différente de ce qu'elle devrait être. Les explications qui suivent vous permettront de choisir le format d'image convenable pour profiter pleinement de la gravure du DVD. Les valeurs de l'option **[TV Screen]** sont probablement plus claires lorsque vous utilisez un DVD portant un enregistrement pour grand écran. Si vous possédez un écran standard, choisissez **[4:3 (Letter Box)]** ou **[4:3 (Pan & Scan)]**, en fonction de vos goûts personnels. Si vous possédez un écran large, choisissez la valeur **[16:9 (Wide)]**.

Si vous possédez un téléviseur ou un moniteur grand écran	
Format de la gravure sur DVD	Apparence en fonction
<b>Gravure au format "Grand écran"</b> Sachez que le format "Letter Box" sur grand écran entraîne parfois la présence d'une barre horizontale noire au-dessus et au-dessous de l'image. Cela ne traduit pas un défaut de	 <p>Valeur "Wide"</p>
<b>Gravure au format standard</b> Si la gravure sur le DVD est de type standard et le téléviseur de type grand écran, des barres noires peuvent apparaître de	 <p>Valeur "Wide"</p>
<b>Gravure au format standard (étirement déformant)</b> Si la gravure sur le DVD est de type standard et le téléviseur de type grand écran, l'image peut être étirée. Pour corriger les déformations qui en résultent, modifiez la manière dont le téléviseur affiche les images et adoptez la valeur standard (4/3). Pour de plus amples détails concernant cette question, reportez-vous au	 <p>Valeur "Wide"</p>

Si vous possédez un téléviseur ou un moniteur standard	
Format de la gravure sur DVD	Apparence en
<b>Gravure au format "Grand écran"</b> Dans ce cas, une barre noire apparaît en haut et en bas de l'image de manière que le rapport de la largeur à la hauteur de l'image soit respecté bien que l'écran du téléviseur présente normalement un	 <p>Valeur "Letter Box"</p>
<b>Gravure au format "Grand écran"</b> Ici, l'image est "plus grande" que l'écran et une portion, de part et d'autre, est coupée pour que l'affichage sur un écran	 <p>Valeur "Pan &amp; Scan"</p>
<b>Gravure au format standard</b> Si l'écran du téléviseur a le format standard, le format d'image standard sera adopté quelle que soit la valeur de	 <p>Valeur quelconque</p>
<b>Gravure au format standard (retrécissement déformant)</b> Si la gravure sur le DVD est de type grand écran, et d'une part le téléviseur de type standard et d'autre part la valeur choisie pour l'option <b>[TV Screen]</b> est <b>[16:9 (Wide)]</b> , l'image peut être retrécie. Pour corriger les déformations qui en résultent, adoptez la valeur <b>[4:3 (Letter Box)]</b> ou <b>[4:3 (Pan &amp; Scan)]</b> .	 <p>Valeur "Wide"</p>



## Sortie vidéo compatible avec le balayage progressif numérique 525 lignes – DVD

### Connexion à un téléviseur compatible avec le balayage progressif

Comparé à une image de téléviseur à balayage entrelacé standard, un téléviseur compatible avec le balayage progressif offre une image plus stable et sans papillotement.

Faites ce réglage uniquement si vous connectez les prises **COMPONENT VIDEO OUT** à un téléviseur ou un moniteur compatible avec le balayage progressif.

Lors des connexions vidéo en composantes, assurez-vous de positionner le commutateur **VIDEO OUT SELECT** du panneau arrière du lecteur vers la droite pour choisir la sortie vidéo en composantes (**page 14**).

Quand un signal vidéo à balayage progressif est sorti, l'indicateur "**PROGRESSIVE**" s'allume sur l'affichage.

Modifiez le réglage [**Component Video**] du menu "Setup screen" **Video**.

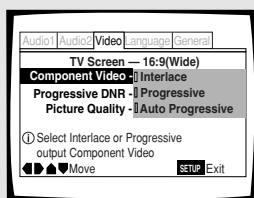

Valeurs: **Interlace\***

Utilisez ce réglage avec un téléviseur ordinaire qui n'est pas compatible avec le balayage progressif. Consultez le mode d'emploi du téléviseur si vous n'êtes pas sûr à propos de ce point.

#### Progressive

Utilisez ce réglage avec un téléviseur ou un moniteur munis d'entrées vidéo en composantes à balayage progressif. Consultez le mode d'emploi du téléviseur si vous n'êtes pas sûr à propos de ce point.

#### Auto Progressive

Se règle sur le balayage progressif lors de la reproduction d'un disque DVD 16:9 et sur le balayage entrelacé lors de la reproduction d'un disque DVD 4:3. Votre téléviseur ou moniteur doit être compatible avec le balayage progressif pour pouvoir utiliser ce réglage.

\*Réglage usine

#### Conseil:

Si le lecteur est réglé pour sortir un signal vidéo à balayage progressif, il est possible que l'image apparaisse étirée lors de la lecture de disques enregistrés au format 4:3. Cela se produit quand le format d'image du téléviseur est réglé sur 16:9. Pour voir l'image avec dans son format d'image correct, changez le réglage du téléviseur sur 4:3.

Si votre téléviseur peut être commuté entre 4:3 et 16:9, réglez ce lecteur sur [**Interlace**] ou [**Auto progressive**].

En mode progressif auto, les disques 4:3 sont reproduits en mode entrelacé tandis que les disques enregistrés à la fois au format 4:3 et 16:9 sont reproduits en mode entrelacé pour les sections 4:3 et en mode progressif pour les sections 16:9. Commutez le format d'image du téléviseur sur le réglage qui convient le mieux (pour plus de détails, référez-vous au mode d'emploi fourni avec le téléviseur). Quand le lecteur est réglé sur [**Auto progressive**], l'image peut être légèrement perturbée lorsque le lecteur (et le téléviseur) commute entre le mode progressif et entrelacé. Ce n'est pas un mauvais fonctionnement du lecteur ni du téléviseur. Une perturbation de l'image peut se produire, par exemple, lors de la commutation d'un écran de menu sur l'image ordinaire.

#### Remarque

Si vous connectez un téléviseur qui n'est pas compatible avec les signaux à balayage progressif et choisissez le réglage du balayage progressif, vous ne verrez aucune image. Si vous trouvez accidentellement dans cette situation, réglez le commutateur **VIDEO OUT SELECT** du panneau arrière sur **COMPOSITE & S-VIDEO**. Si le téléviseur connecté utilise des prises composites ou S-Vidéo, choisissez le réglage [**Interlace**] dans le menu [**Component Video**], puis réglez à nouveau le commutateur du panneau arrière sur **COMPONENT**.

### Réglage du niveau DNR (Digital Noise Reduction) pour la vidéo en composantes à balayage progressif numérique

Le DNR réduit le "bruit vidéo" du balayage progressif. Choisissez un des 2 niveaux de réduction de bruit en fonction de l'effet que vous souhaitez obtenir. Vous pouvez aussi choisir le réglage [**Off**] (hors service).

Ce réglage ne s'applique qu'à la sortie vidéo en composantes à balayage progressif.

Modifiez le réglage [**Progressive DNR**] dans le menu "Setup screen" **Video**.

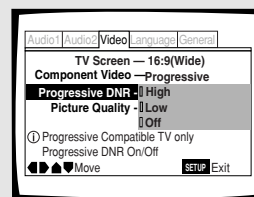

Valeurs: **High**

Ce réglage applique une forte réduction de bruit à l'image à balayage progressif.

#### Low

Ce réglage applique une réduction normale de bruit à l'image à balayage progressif.

#### Off\*

Avec ce réglage aucune réduction de bruit n'est appliquée à l'image à balayage progressif.

\*Réglage usine

#### Compatibilité de cet appareil avec les téléviseurs à balayage progressif

"LES CONSOMMATEURS DOIVENT NOTER QUE TOUS LES TÉLÉVISEUR HAUTE DÉFINITION NE SONT PAS COMPLÈTEMENT COMPATIBLES AVEC CET APPAREIL ET CERTAINS PROBLÈMES PEUVENT APPARAÎTRE SUR L'IMAGE. POUR LES PROBLÈMES AVEC LES IMAGES À BALAYAGE PROGRESSIF 525 LIGNES, IL EST RECOMMANDÉ DE CHANGER LA CONNEXION SUR LA SORTIE "DÉFINITION STANDARD".

## Réglage de la qualité de l'image en fonction du type d'enregistrement – DVD/Video CD

Vous pouvez choisir la qualité d'image qui convient le mieux aux films, aux dessins animés et aux autres enregistrements.

Sur la page du menu **Video**, choisissez la valeur convenable pour l'option **[Picture Quality]**.

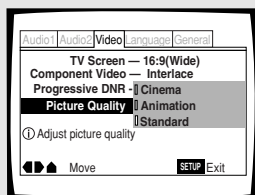

Valeurs: **Cinema**

Image nette et très contrastée avec un fond clair.

**Animation**

Image aux couleurs vives et claires.

**Standard\***

Aucun effet n'est ajouté à l'image vidéo.

\* Réglage usine

## Choix de la position d'affichage sur l'écran **[Expert]**

Si vous regardez au moyen d'un téléviseur grand écran, une gravure vidéo pour écran standard, la fenêtre de menu et autres indicateurs de fonctionnement se trouvent placés tout en haut de l'écran et peuvent être difficiles à voir. En changeant la position occupée par ces informations, vous pouvez en prendre connaissance complètement, même sur un écran large.

Vous pouvez aussi choisir de les éteindre complètement avec le réglage **[Off]**.

Pour cela, choisissez la catégorie **[Expert]** puis le menu **Video** et enfin l'option **[On Screen Display]** (page 23).

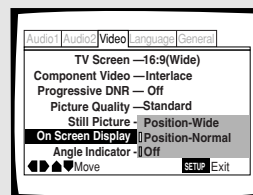

Valeurs: **Position-Wide**

**P[Expert]h-Normal\***

**Off**

\* Réglage usine

## Choix du type d'image arrêtée **[Expert]**

Cette fonction permet d'obtenir une image arrêtée de très bonne qualité.

Choisissez la catégorie **[Expert]** puis le menu **Video** et enfin l'option **[Still Picture]** pour laquelle vous devez sélectionner la valeur appropriée (page 23).

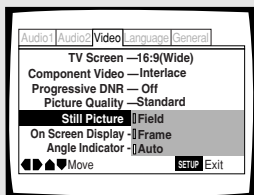

Valeurs: **Field**

(Le tremblement de l'image arrêtée est supprimé.)

**Frame**

(L'image est de très haute qualité.)

**Auto\***

(Permet de choisir automatiquement **[Field]** ou **[Frame]** en fonction du disque.)

\* Réglage usine

### Remarque

Ce réglage n'opère que dans le cas de DVD qui portent des enregistrements au format 4/3.

## Choix de l'angle de prise de vues (même scène sous plusieurs angles) – DVD

Si le DVD porte la même scène prise sous divers angles, vous pouvez choisir l'angle qui vous semble le plus intéressant.

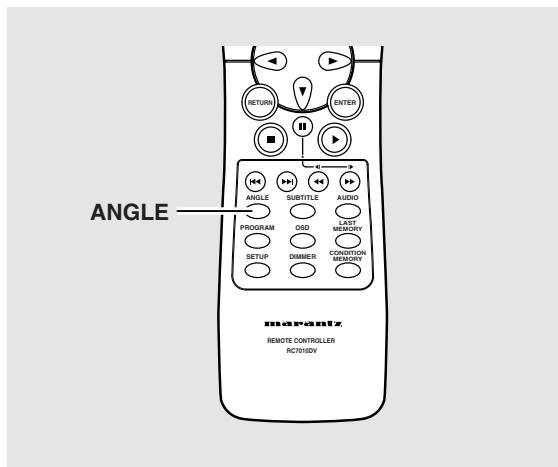

Pendant la lecture, appuyez sur la touche **ANGLE**.

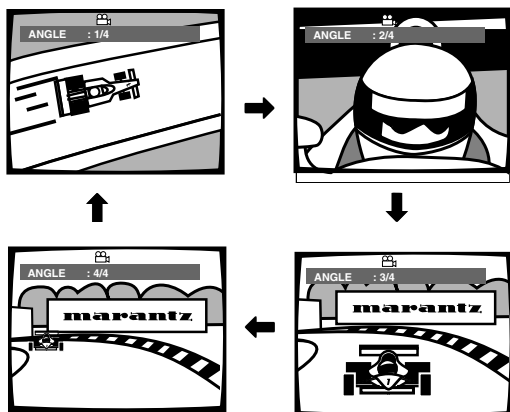

L'angle de prise de vues change chaque fois que vous appuyez sur cette touche.



### Remarques

- Vous ne pouvez employer cette fonction que si le disque porte plusieurs prises de vues de la même scène.
- Le témoin  s'éclaire pendant l'utilisation de la fonction.
- Certains DVD permettent le choix de l'angle grâce à un menu. En ce cas, appuyez sur la touche **MENU** pour afficher le menu du DVD puis effectuez votre sélection.

### Pour savoir si un disque porte plusieurs prises de vues de la même scène:

La mention  figure sur la pochette d'un disque portant de mêmes scènes filmées sous des angles différents. Par ailleurs, quand survient une scène de ce type, l'appareil affiche le symbole .

Pour supprimer l'affichage de ce symbole, donnez la valeur **[Off]** à l'option **[Angle Indicator]** du menu **Video**.

## Affichage ou non du témoin d'angle multiple de prise de vues [Expert]

Quand survient la lecture d'une scène filmée sous plusieurs angles, le symbole  s'affiche sur l'écran. Grâce à cela vous savez donc si une gravure de la même scène vue sous un autre angle existe sur le disque.

Pour afficher ou non ce symbole, choisissez la catégorie **[Expert]** puis le menu **Video** et enfin l'option **[Angle Indicator]** pour laquelle vous devez sélectionner la valeur appropriée (**page 23**).

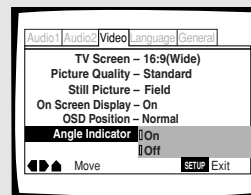

Valeurs: On\* (Le symbole  est affiché)

Off (Le symbole n'est pas affiché)

\* Réglage usine

### Remarque

Quand survient la lecture d'une scène filmée sous plusieurs angles, le témoin  de l'afficheur s'éclaire, et cela même si la valeur de l'option **[Angle Indicator]** est **[Off]**. Autrement dit, vous pouvez toujours savoir si une scène a été filmée sous plusieurs angles sans pour autant afficher le symbole correspondant sur le téléviseur.

# Définition des options de langue

Le DVD est un support de très grande capacité puisqu'il est en mesure de porter 8 pistes sonores pour les dialogues, chacune dans une langue différente, et 32 pistes pour les sous-titres, chacune également dans une langue différente. Cette section décrit les possibilités offertes par ce lecteur dans ce domaine.

## Remarques

- Chaque DVD est différent et tous les DVD ne contiennent pas plusieurs pistes sonores ni plusieurs sous-titrages. En conséquence, les réglages de cette section peuvent n'avoir aucun effet sur certains DVD.
- Si vous avez déjà réalisé les réglages de l'écran du navigateur de réglage, les réglages de cette page ont déjà été faits par le lecteur.

## Définition de l'affichage sur l'écran (OSD)

### Choix de la langue d'affichage

Vous pouvez choisir la langue dans laquelle s'affichent les messages et les indications de fonctionnement. Pour cela, accédez au menu **Language** puis choisissez la valeur convenable pour l'option **[OSD Language]**.



Valeurs: **English\***  
**français**  
**Español**

\* Réglage usine

## Remarques

Par défaut, la valeur de l'option **[OSD Language]** est **[English]**. Si l'anglais vous convient, ne changez rien.

## Définition des préférences pour la langue des dialogues et celle des sous-titres

Le menu **Language** contient un certain nombre d'options ayant trait aux préférences en matière de langue des dialogues et celle des sous-titres.

### Choix de la langue des dialogues

Dans le cas d'un DVD, la langue des dialogues peut être choisie parmi plusieurs langues. Le choix que vous effectuez à l'aide du menu est le choix par défaut, celui qui est adopté lors de la lecture du DVD suivant même si, entre-temps vous avez modifié ce choix en appuyant sur la touche **AUDIO**.

Choisissez la valeur convenable pour l'option **[Audio Language]** du menu **Language**.



Valeurs: **English\***

**French**

**Spanish**

**Other** (Pour de plus amples détails concernant les autres langues, reportez-vous à la **page 33**, 'Si vous choisissez "Other"').

\*Réglage usine

## Remarque

Les paramètres du menu peuvent être différents de ceux indiqués ci-dessus.

## Choix de la langue des dialogues (Dialogues en plusieurs langues) – DVD

Un DVD peut porter plusieurs pistes sonores, chacune dans une langue différente; de plus, certaines pistes peuvent être au format Dolby Digital, d'autres au format PCM, d'autres encore dans un autre format.

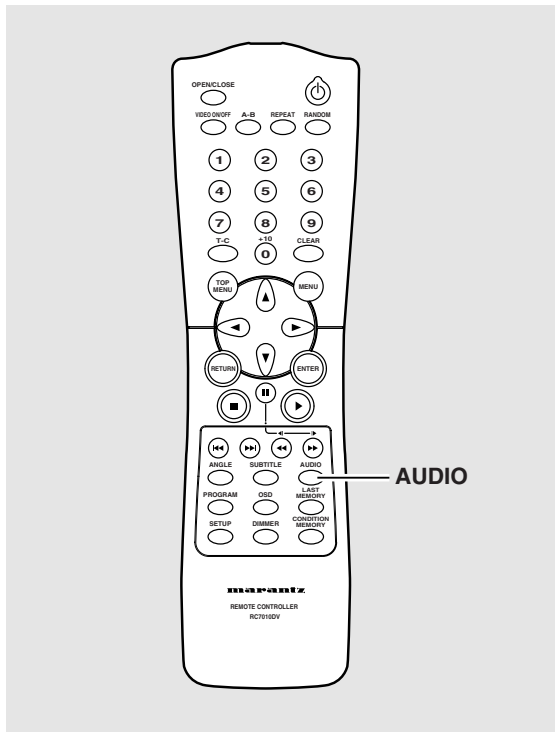

**Appuyez de manière répétée sur la touche AUDIO pour choisir la langue.**

La première pression sur la touche **AUDIO** affiche la langue des dialogues présentement choisie. Les pressions suivantes sur cette touche sélectionnent, l'une après l'autre, les autres langues gravées sur le DVD.

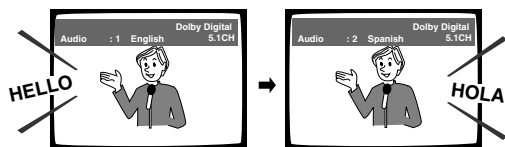

### Remarques

- Il n'est pas possible de choisir la langue des dialogues si une seule langue a été gravée.
- Choisir la langue des dialogues est impossible avec certains disques. En ce cas, l'icône  s'affiche.
- Certains DVD permettent le choix de la langue des dialogues grâce à un menu. En ce cas, appuyez sur la touche **MENU** pour afficher le menu du DVD puis effectuez votre sélection.

## Choix de la sortie audio – Video CD/CD

De manière à profiter pleinement des formats spéciaux tels que celui employé pour le karaoké, ce lecteur permet, dans le cas des Video CD et CD, le choix de la sortie audio (stéréophonie, voie gauche ou voie droite).

**Pendant la lecture, appuyez de manière répétée sur la touche AUDIO.**

La sortie audio passe de [1/L] (voie gauche) à [2/R] (voie droite) à [Stereo].

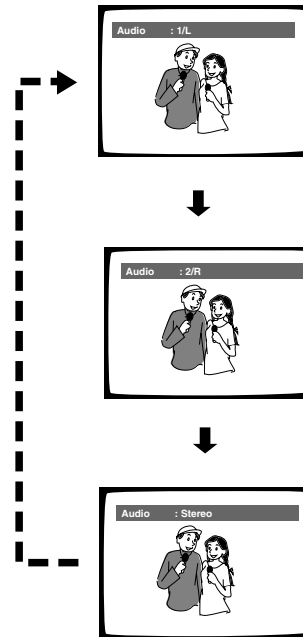

### Remarque

Dans le cas des disques de karaoké et des disques similaires, choisissez la sortie audio du chant et celle de l'accompagnement en tenant compte des indications figurant sur la pochette ou la notice du disque.

## Choix de la langue des sous-titres (Sous-titrage en plusieurs langues) – DVD

Vous pouvez choisir la langue des sous-titres si le DVD porte plusieurs pistes sonores, chacune dans une langue différente.

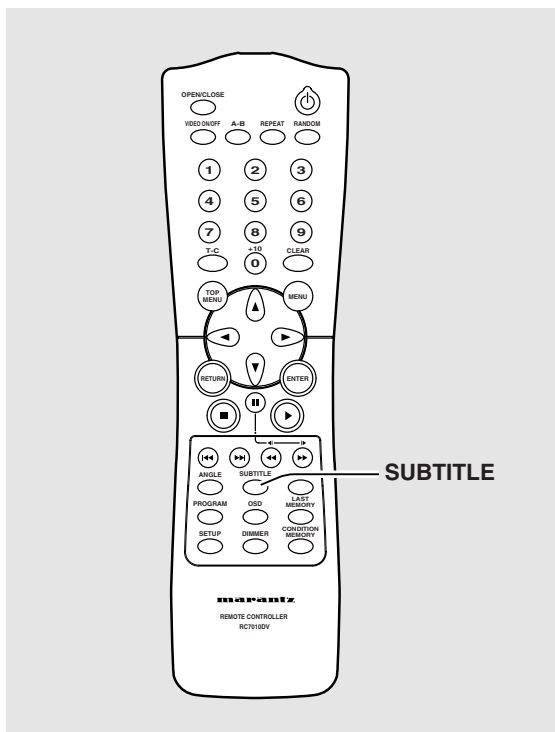

Pendant la lecture, appuyez de manière répétée sur la touche **SUBTITLE**.

La première pression sur la touche **SUBTITLE** affiche la langue de sous-titrage présentement choisie. Les pressions suivantes sur cette touche sélectionnent, l'une après l'autre, les autres langues gravées sur le DVD.

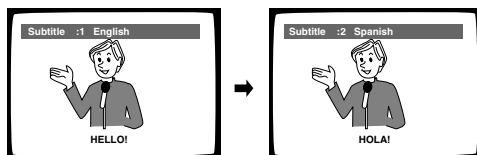

### Remarques

- Il n'est pas possible de choisir la langue de sous-titrage si aucun sous-titrage n'a été gravé, ni si un seul sous-titrage a été gravé.
- Choisir la langue de sous-titrage est impossible avec certains disques. En ce cas, l'icône  s'affiche.
- Pour arrêter l'affichage des sous-titres pendant la lecture du disque, appuyez sur la touche **SUBTITLE** puis sur la touche **CLEAR**, ou bien appuyez sur la touche **SUBTITLE** jusqu'à ce que la mention **[Off]** apparaisse.
- Certains DVD permettent le choix de la langue des sous-titres grâce à un menu. En ce cas, appuyez sur la touche **MENU** pour afficher le menu du DVD puis effectuez votre sélection.

## Choix de la langue des sous-titres

Dans le cas d'un DVD, la langue des sous-titres peut être choisie parmi les langues disponibles sur le disque. Le choix que vous effectuez à l'aide du menu est le choix par défaut, celui qui est adopté lors de la lecture du DVD suivant même si, entre-temps vous avez modifié ce choix en appuyant sur la touche **SUBTITLE**.

Choisissez la valeur convenable pour l'option **[Subtitle Language]** du menu **Language**.

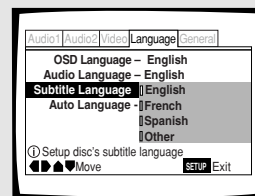

Valeurs: **English\***

**French**

**Spanish**

**Other** (Pour de plus amples détails concernant les autres langues, reportez-vous à la **page 32**, 'Si vous choisissez "Other"'.)

\*Réglage usine

### Remarque

Les paramètres du menu peuvent être différents de ceux indiqués ci-dessus.

### Si vous choisissez "Other"

Procédez comme il est dit ci-dessous pour choisir une des 136 langues possibles comme langue des dialogues.

La liste des codes de langue figure à la page 50.

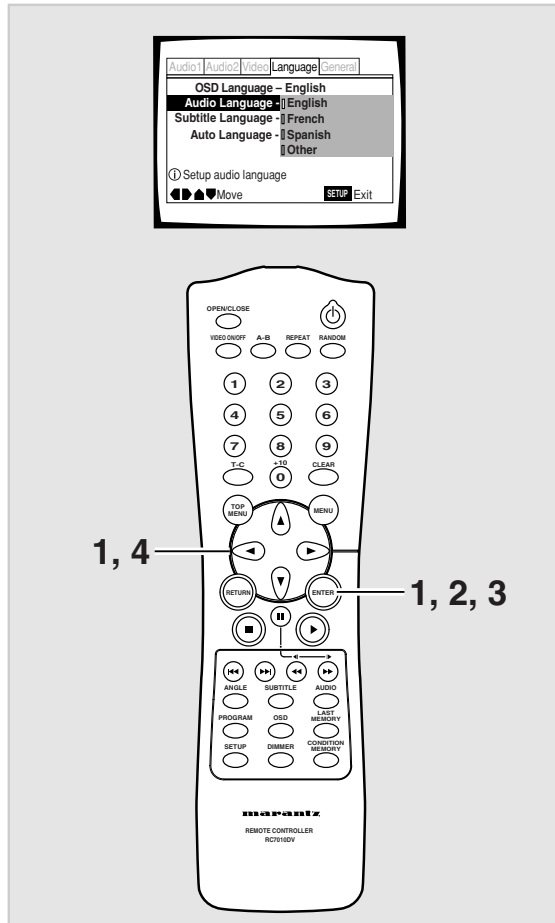

- 1 Choisissez [Other] à l'aide des touches de déplacement du curseur puis appuyez sur la touche ENTER.

La page de sélection de langue s'affiche.

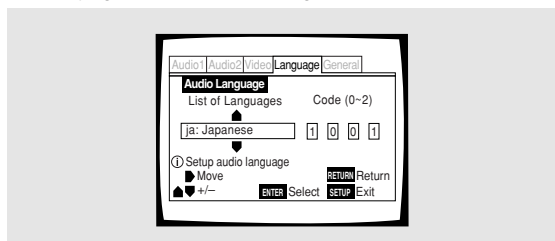

- 2 Au moyen des touches de déplacement du curseur (◀/▶), choisissez [List of Languages] ou [Code].

- 3 Si vous optez pour [List of Languages], utilisez les touches de déplacement du curseur (▲/▼) pour afficher la langue désirée.

Pour les langues qui ne sont données que par des codes, reportez-vous à la page 50, 'Liste des codes de langue'.

List of Languages

ja: Japanese

- Si vous optez pour [Code], utilisez les touches de déplacement du curseur (▲/▼) pour taper la valeur du code.

Pour cela, vous pouvez également employer les touches numérotées. Utilisez les touches de déplacement du curseur (◀/▶) pour changer la position de ce dernier.

Code (0~2)

1 0 0 1

#### Remarque

Pour sélectionner le chiffre 0, appuyez rapidement sur la touche +10/0.

- 4 Appuyez sur la touche ENTER pour valider la sélection.

Pour fermer la page sans effectuer de sélection, appuyez sur la touche RETURN.

### Choix des langues de base pour les dialogues et les sous-titres

Ce lecteur est capable d'adopter automatiquement un certain comportement, à savoir: s'il s'agit d'un film étranger, la langue des dialogues est celle de la piste sonore d'origine et les sous-titres sont dans la langue choisie comme valeur de l'option [Subtitle Language]; s'il s'agit d'un film produit dans votre pays, la langue des dialogues est celle de la piste sonore d'origine et aucun sous-titre n'est affiché.

Choisissez le menu **Language** puis l'option [Auto Language] pour laquelle vous devez sélectionner la valeur appropriée

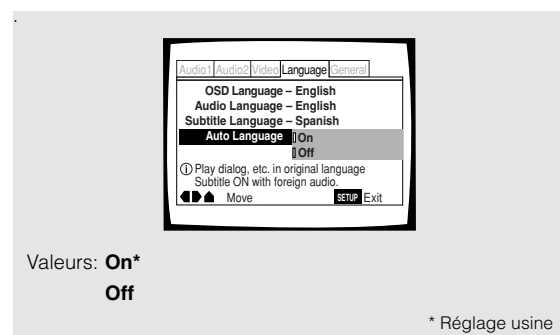

#### Remarque

Pour que le choix de la langue soit automatique, il faut que la valeur de Auto Language soit [On] et que les langues sélectionnées comme valeur de [Audio Language] et [Subtitle Language] soient les mêmes.

## Choix de la langue de travail pour le DVD Expert

Outre plusieurs langues pour les dialogues ou les sous-titres, le DVD peut aussi contenir l'ensemble des menus et messages en plusieurs langues. Après avoir choisi une langue, les menus et messages s'affichent dans cette langue chaque fois qu'ils existent sur le DVD considéré.

Si vous choisissez la valeur **[w/ Subtitle Language]**, le lecteur tient alors compte de la langue choisie pour valeur de l'option **[Subtitle Language]**.

Choisissez la catégorie **[Expert]** puis le menu **Language** et enfin l'option **[DVD Language]** pour laquelle vous devez sélectionner la valeur appropriée (**page 23**).



Valeurs: **w/ Subtitle Language\***

**English**

**French**

**Spanish**

**Other** (Pour de plus amples détails concernant les autres langues, reportez-vous à la **page 33**, 'Si vous choisissez "Other"'.)

\*Réglage usine

### Remarques

- Les valeurs proposées peuvent être différentes de celles de l'illustration ci-dessus.
- Si cette fonction ne vous donne pas satisfaction, effectuez la sélection sur le menu affiché par le DVD. Pour cela, appuyez sur la touche **MENU** pour afficher le menu du DVD puis choisissez la valeur convenable.

## Affichage ou non des sous-titres et des sous-titres d'aide Expert

Utilisez l'option suivante pour afficher, ou non, les sous-titres. Par ailleurs, certains DVD fournissent un sous-titrage d'aide servant à expliciter l'action et destiné aux malentendants. Choisissez la valeur **[Assist Subtitle]** pour afficher ces sous-titres lorsqu'ils sont disponibles sur le disque.

Choisissez la catégorie **[Expert]** puis le menu **Language** et enfin l'option **[Subtitle Display]** pour laquelle vous devez sélectionner la valeur appropriée (**page 23**).

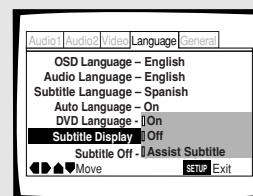

Valeurs: **On\***

**Off**

**Assist Subtitle**

\* Réglage usine

### Remarques

- Aucune sous-titre n'est affiché, même si la valeur de cette option est **[On]**, si le disque ne porte aucun sous-titre.
- Le réglage effectué grâce au menu est un réglage par défaut. Autrement dit, même si la valeur de l'option est **[Off]**, vous avez la possibilité d'afficher les sous-titres en appuyant sur la touche **SUBTITLE**. Pareillement, si la valeur de l'option est **[On]**, vous pouvez arrêter l'affichage des sous-titre en appuyant sur la touche **SUBTITLE** puis sur la touche **CLEAR**.

## Sélection de la langue pour l'affichage forcé des sous-titres Expert

Même si l'option d'affichage des sous-titres est hors service, certains DVD les afficheront quand même sur l'écran. Ce réglage permet de choisir la langue des sous-titres à afficher avec ce type de DVD.

Choisissez la valeur **[With Audio]** pour afficher les sous-titres dans la même langue que celle adoptée pour l'option **[Audio Language]**. Par contre, choisissez la valeur **[Selected Subtitle]** pour afficher les sous-titres dans la même langue que celle adoptée pour l'option **[Subtitle Language]**.

Choisissez la catégorie **[Expert]** puis le menu **Language** et enfin l'option **[Subtitle Off]** pour laquelle vous devez sélectionner la valeur appropriée (**page 23**).

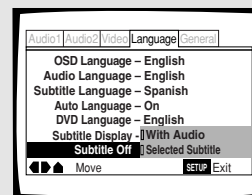

Valeurs: **With Audio**

**Selected Subtitle\***

\* Réglage usine



# Autres fonctions

Cet appareil a été conçu pour la lecture des DVD, Video CD et CD. Si vous êtes déjà familier avec les Video CD et CD, vous connaissez nécessairement certaines des opérations qu'il est en mesure de réaliser. Dans le cas des DVD, la diversité des opérations possibles est encore plus grande.

## Remarque

Chaque DVD est différent, et tous les DVD ne contiennent pas les mêmes informations. Certaines fonctions décrites dans cette section ne s'appliquent donc pas à tous les disques.

## Définition du niveau de restriction parentale – DVD

Ce lecteur est pourvu d'une fonction grâce à laquelle vous pouvez restreindre l'affichage de certaines scènes, dans la mesure où la gravure du disque a fait l'objet du codage approprié. Dans le cas de la lecture d'un tel disque, vous pouvez donc faire en sorte que le lecteur ignore les passages qui ne vous semblent pas convenir, eu égard à l'âge des spectateurs. Pour de plus amples détails, veuillez vous reporter à la pochette du disque et aux autres indications qui accompagnent le disque.

Choisissez le menu **General** puis l'option **[Parental Lock]** pour laquelle vous devez sélectionner la valeur appropriée. Sachez qu'une modification du niveau de restriction parentale n'est possible que si le lecteur est à l'arrêt.

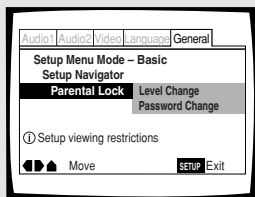

Valeurs: **Level Change** (Pour de plus amples informations, reportez-vous au paragraphe 'Définition du niveau de restriction parentale' de la page suivante.)

**Password Change** (Pour de plus amples informations, reportez-vous au paragraphe 'Modification du mot de passe' de la page suivante.)

### Lorsque vous mettez en place un DVD dont la lecture peut être restreinte

La lecture de ce disque ne peut pas commencer aussi longtemps que vous ne tapez pas le mot de passe en utilisant les **touches de déplacement du curseur** (◀▶/▲/▼) ou les **touches numérotées**, puis la touche **ENTER**.

### Frappe du mot de passe

Quand vous choisissez l'option **[Level Change]**, ou l'option **[Password Change]**, vous êtes invité à taper le mot de passe (un nombre de quatre chiffres). Procédez alors de la manière suivante.

#### 1 Utilisez les touches de déplacement du curseur (▲/▼) pour choisir un nombre compris entre 0 et 9, ou bien tapez ce nombre au moyen des touches numérotées.

Vous pouvez taper le nombre directement au moyen des **touches numérotées**. Lorsque vous tapez le mot de passe pour la première fois, le lecteur vous demande de le retaper pour confirmation; la même chose se produit quand vous désirez changer le mot de passe. Si vous utilisez les **touches numérotées**, les chiffres sont remplacés sur l'écran par des astérisques et le curseur passe automatiquement à la position suivante.

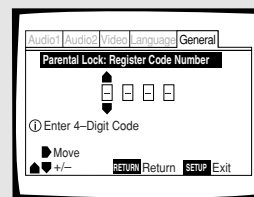

## Remarque

Pour sélectionner le chiffre 0, appuyez rapidement sur la touche +10/0.

#### 2 Utilisez les touches de déplacement du curseur (◀▶) pour déplacer le curseur à l'intérieur du mot de passe.

Lorsque les quatre chiffres ont été tapés, la mention **ENTER** s'affiche sur l'écran.

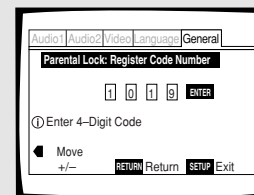

#### 3 Appuyez sur la touche ENTER pour valider le mot de passe.

Le mot de passe est mis en mémoire.

## Remarque

Veillez à ne pas oublier le mot de passe. En cas d'oubli, vous devez réinitialiser le lecteur et, le cas échéant, taper un nouveau mot de passe. Pour effectuer cette opération, reportez-vous au paragraphe 'Réinitialisation du lecteur' (page 47); sachez qu'elle efface tout le contenu de la mémoire du lecteur, pas seulement le mot de passe.

### Définition du niveau de restriction parentale

Modifiez le niveau de la restriction parentale en fonction des indications figurant sur la pochette du disque ou la notice qui l'accompagne. Si vous utilisez la mémoire des conditions de lecture, le niveau de restriction parentale est sauvegardé au même titre que les autres réglages. Vous pouvez donc définir le niveau de restriction parentale pour chaque disque et en tenant compte de son contenu, plutôt que de vous en tenir à une valeur valable pour tous les disques.

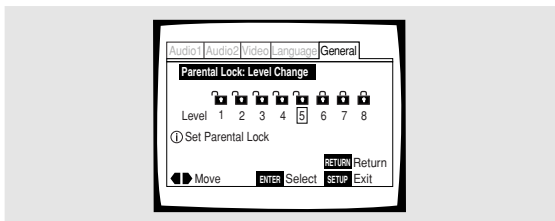

#### 1 Choisissez la valeur [Level Change] pour l'option [Parental Lock].

Si vous n'avez pas encore tapé le mot de passe, vous êtes invité à le faire. Pour le mot de passe, reportez-vous au paragraphe '*Frappe du mot de passe*' de la page précédente.

#### 2 Utilisez les touches de déplacement du curseur (◀▶) pour choisir le niveau de la restriction parentale.

Le cadenas est "déverrouillé" jusqu'au niveau accessible sans frappe préalable du mot de passe.

#### 3 Appuyez sur la touche ENTER pour valider le réglage.

Le niveau de restriction parentale est mis en mémoire et le menu **General** s'affiche de nouveau. Pour revenir au menu **General** sans effectuer aucune modification, appuyez sur la touche **RETURN**.

#### Remarques

Les niveaux de tolérance de la fonction Parental Guide sont équivalents aux normes de censure suivantes adoptées pour les films aux Etats-Unis.

LEVEL 7: NC-17	LEVEL 3: PG
LEVEL 6: R	LEVEL 1: G
LEVEL 4: PG 13	

Les niveaux de tolérance pour le "CANADA" sont aussi inclus. Quand vous achetez un disque DVD vidéo compatible avec la fonction Parental Guide, définissez le niveau de tolérance approprié.

### Modification du mot de passe

Modifiez le mot de passe chaque fois que cela vous semble nécessaire. Sachez, toutefois, que vous ne pouvez pas changer le mot de passe si vous l'avez oublié puisque la page ci-dessous n'est pas alors accessible.

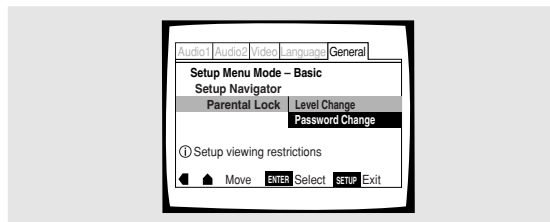

#### 1 Choisissez l'option [Password Change] pour l'option [Parental Lock].

La page de frappe du mot de passe s'affiche. Tapez le mot de passe comme il est dit au paragraphe '*Frappe du mot de passe*' de la page précédente.

Si vous n'avez pas encore tapé le mot de passe, vous ne pouvez pas choisir cette option. Définissez tout d'abord le mot de passe en choisissant l'option **[Level Change]**.

#### 2 Utilisez les touches de déplacement du curseur (◀▶/▲▼) ou les touches numérotées pour taper le mot de passe.

#### 3 Cela fait, appuyez sur la touche ENTER.

Le mot de passe est mis en mémoire et le menu **General** s'affiche de nouveau. Pour revenir au menu **General** sans effectuer aucune modification, appuyez sur la touche **RETURN**.

### Choix de la couleur de fond Expert

Lorsque le lecteur est à l'arrêt, l'écran du téléviseur peut être de couleur noire ou bleue.

Choisissez la catégorie **[Expert]** puis le menu **General** et enfin l'option **[Background Color]** pour laquelle vous devez sélectionner la valeur appropriée (**page 23**).

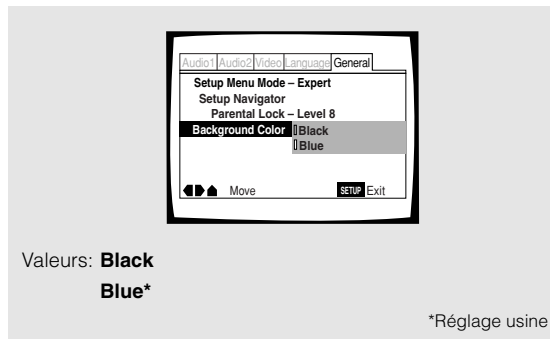

## Arrêt sur image, ralenti, avance image par image

– DVD/Video CD

Dans le cas des DVD et Video CD, vous pouvez obtenir l'arrêt sur une image, le défilement ralenti des images, ou le défilement image par image.

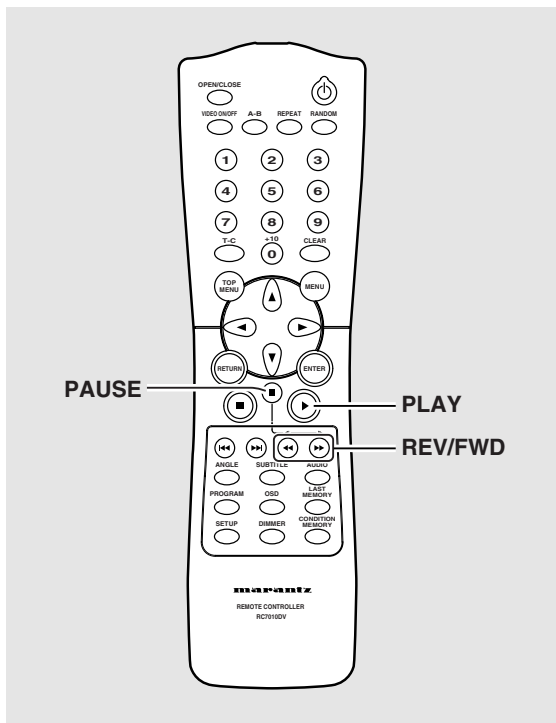

### Arrêt sur image

Appuyez sur la touche **PAUSE** ■.

Si, dans le cas d'un DVD, l'image arrêtée est animée de tremblement, donnez la valeur **[Field]** à l'option **[Still Picture]** du menu **Video** reportez-vous à la **page 28**.

Pour revenir à la lecture normale

A partir d'une image arrêtée, appuyez sur la touche **PLAY** ►, pour rétablir la lecture normale.

### Défilement ralenti

Appuyez sur la touche **FWD** ►► pendant plus d'une seconde durant la pause.

- Le défilement ralenti est adopté par le lecteur.
- Tandis que les images défilent au ralenti, la vitesse peut être réglée (4 niveaux), de 1/2 fois à 1/16 fois la vitesse normale, en agissant sur les touches **REV** ◀◀ and **FWD** ►►.

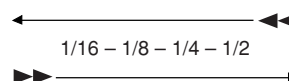

Appuyez sur la touche **REV** ◀◀ pendant plus d'une seconde durant la pause.

- Le défilement ralenti inverse est adopté par le lecteur.
- Dans ce cas, la vitesse de ralenti ne peut pas être réglée.

Pour revenir à la lecture normale

A partir d'une image arrêtée ou du défilement ralenti des images, appuyez sur la touche **PLAY** ►.

### Défilement image par image

**1** Appuyez sur la touche **PAUSE** ■.

**2** Appuyez rapidement sur la touche **FWD** ►► ou **REV** ◀◀.

**FWD** ►►: L'image suivante apparaît chaque fois que vous appuyez sur cette touche.

**REV** ◀◀: L'image précédente apparaît chaque fois que vous appuyez sur cette touche.

Pour revenir à la lecture normale

A partir de l'avance image par image, appuyez sur la touche **PLAY** ►.

#### Remarques

- Aucun son n'est émis pendant l'arrêt sur image, le défilement ralenti ou le défilement image par image.
- Certains titres ne permettent pas l'usage de l'arrêt sur image, du défilement ralenti ou image par image. En ce cas, l'icône  s'affiche.

## Recherche d'un titre, d'un chapitre, d'une plage musicale ou d'un passage – DVD/Video CD/CD

Ce lecteur offre plusieurs moyens de recherche. Grâce à la touche **SEARCH MODE**, vous pouvez localiser un titre ou un chapitre sur un DVD, une plage musicale sur un Video CD ou un CD, ou même choisir le point à partir duquel doit commencer la lecture.

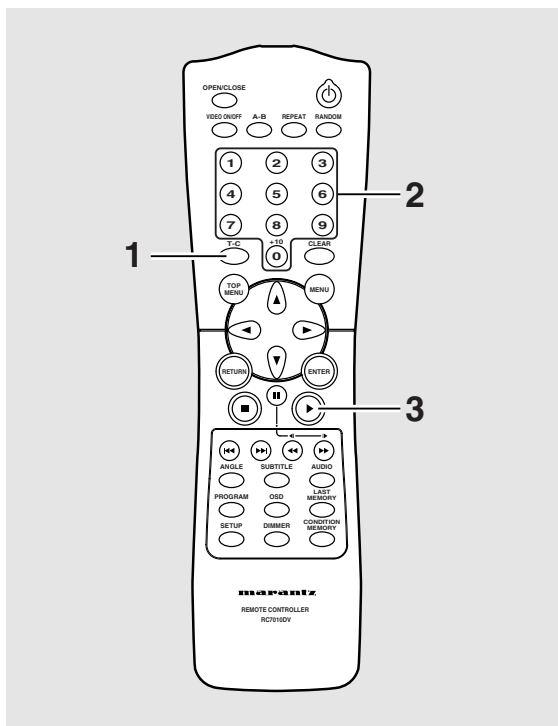

### 1 Appuyez sur la touche T/C autant de fois qu'il est nécessaire pour sélectionner le type de recherche.

Chaque pression sur cette touche, provoque le choix d'un autre type de recherche.

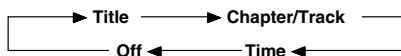

### 2 Tapez le numéro du titre, du chapitre ou de la plage musicale, au moyen des touches numérotées.

- Pour localiser le titre 3, appuyez sur la touche **3**.
- Pour localiser le titre 10, appuyez sur la touche **1** puis rapidement sur la touche **+10/0**.
- Pour localiser le titre 87, appuyez sur les touches **8** et **7**.

#### Pour effectuer une recherche par indication d'un temps:

- Pour localiser le point situé 21 minutes et 43 secondes après le début du disque, appuyez sur les touches **2**, **1**, **4**, et **3**.
- Pour localiser le point 1 heure et 14 minutes après le début du disque, appuyez sur les touches **7**, **4**, **+10/0** et **+10/0**.

#### Remarque

Pour sélectionner le chiffre 0, appuyez rapidement sur la touche **+10/0**.

### 3 Appuyez sur la touche **PLAY** ►.

La lecture du titre, du chapitre ou de la plage musicale choisis commence. Dans le cas d'une recherche par indication d'un temps, la lecture commence au temps précisé.

#### Remarques

- Certains DVD permettent le choix du titre grâce à un menu. En ce cas, appuyez sur la touche **TOP MENU** pour afficher le menu du DVD puis effectuez votre sélection.
- Avec certains DVD, la recherche peut être impossible et s'interrompre peu de temps après avoir commencé. En ce cas, l'icône  s'affiche.
- La recherche d'un passage par indication d'un temps n'est pas possible dans le cas des CD.
- Dans le cas d'une recherche par indication d'un temps effectuée sur un DVD, le commencement de la lecture peut se faire à partir d'un point légèrement différent du point précisé.
- La recherche d'un passage par indication d'un temps n'est pas possible quand le lecteur est à l'arrêt.
- La recherche d'un passage par indication d'un temps n'est pas possible pendant la lecture d'un Video CD commandée par menu (PBC).

#### Recherche directe d'un titre, d'un chapitre ou d'une plage musicale au moyen des touches numérotées

- Le disque étant arrêté, appuyez sur les touches numérotées correspondant au numéro du titre.
- La lecture du disque étant en cours, appuyez sur les touches numérotées correspondant au numéro du chapitre ou de la plage musicale.

#### Remarque

La recherche directe d'un titre, d'un chapitre ou d'une plage musicale portant un numéro supérieur à 20 n'est pas possible. Pour localiser un titre, un chapitre ou une plage musicale portant un numéro supérieur à 20, employez la méthode décrite sur cette page et faisant appel à la touche **SEARCH MODE**.

#### Remarques (pour la recherche directe)

- Pour sélectionner le chiffre 3, appuyez sur la touche **3**.
- Pour sélectionner le chiffre 10, appuyez sur la touche **+10/0** pendant plus d'une seconde, puis appuyez rapidement sur la touche **+10/0**.
- Pour sélectionner le chiffre 13, appuyez sur la touche **+10/0** pendant plus d'une seconde, puis appuyez rapidement sur la touche **3**.

#### Mémo

- Pour sélectionner le chiffre 10, appuyez sur la touche **+10/0** pendant plus d'une seconde.
- Pour sélectionner le chiffre 0, appuyez rapidement sur la touche **+10/0**.

## Répétition de la lecture

– DVD/Video CD/CD

Vous pouvez demander la répétition de la lecture d'un titre, d'un chapitre, d'une plage musicale ou d'un passage.

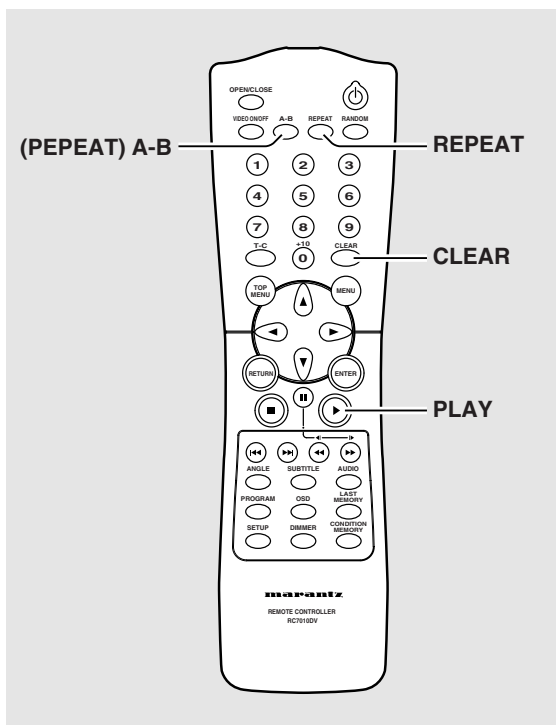

### Répétition de la lecture d'un chapitre (d'une plage musicale)

Pendant la lecture du chapitre ou de la plage musicale à répéter, appuyez une fois sur la touche REPEAT.

### Répétition de la lecture d'un titre

Pendant la lecture du titre à répéter, appuyez deux fois sur la touche REPEAT.

- Dans le cas des DVD, la lecture se poursuit jusqu'à la fin du disque puis reprend au début.
- Dans le cas des Video CD et CD, le disque étant considéré comme un seul titre, c'est tout le disque qui est répété quel que soit le nombre de plages musicales.

#### Pour répéter un programme

Appuyez une fois sur la touche REPEAT pendant la lecture du programme.

#### Pour annuler la répétition

Appuyez sur la touche CLEAR. La lecture continue mais la répétition est annulée.

### Répétition de la lecture d'un passage

Appuyez sur la touche (REPEAT) A-B au début et à la fin du passage à répéter.

- Au moment où vous appuyez pour la seconde fois sur la touche (REPEAT) A-B, le lecteur revient au point A puis répète le passage (REPEAT) A-B que vous venez de définir.
- Le passage A-B à répéter doit appartenir tout entier au même titre, au même chapitre, à la même plage musicale.

#### Pour annuler la répétition du passage A-B

Appuyez sur la touche CLEAR. La lecture continue mais la répétition est annulée.

### Retour à un point donné du disque

- 1 Le moment venu, appuyez sur la touche (REPEAT) A-B.
- 2 Quand vous désirez revenir à ce point, appuyez sur la touche PLAY ►.

#### Pour effacer le point marqué

Appuyez sur la touche CLEAR pour effacer le point marqué à l'aide de la touche (REPEAT) A-B.

#### Remarques

- Certains DVD ne permettent pas l'usage de la fonction de répétition. En ce cas, l'icône  s'affiche.
- La répétition n'est pas possible pendant la lecture d'un Video CD commandée par menu (PBC). Pour obtenir la répétition, le disque étant à l'arrêt, commandez la lecture sans faire usage du menu en appuyant pour cela sur la touche numérotée correspondant au numéro de la plage musicale à répéter; cela fait appuyez sur la touche REPEAT.
- Si vous choisissez un autre angle de prise de vues au cours de la répétition, ce mode de lecture est abandonné.

## Lecture au hasard – DVD/Video CD/CD

Vous pouvez commander la lecture des titres, chapitres et plages musicales dans un ordre quelconque.

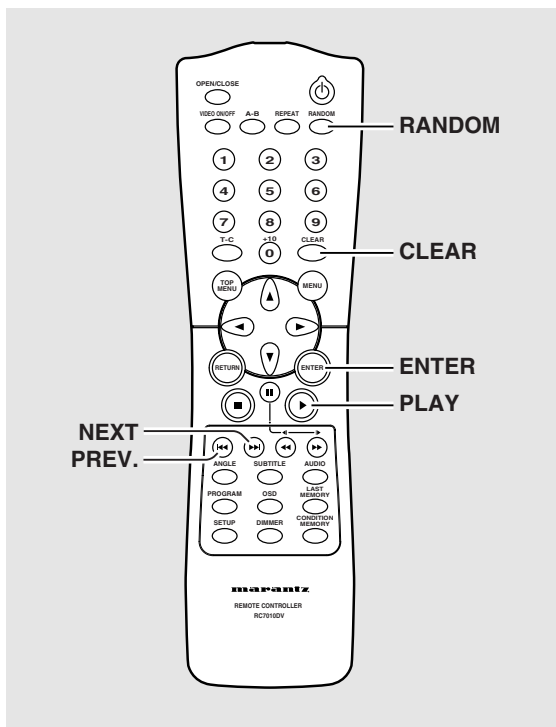

## Lecture au hasard des chapitres d'un titre donné – DVD

Appuyez une fois sur la touche **RANDOM** puis sur la touche **ENTER** ou **PLAY** ►.

La mention "**Random Chapter**" s'affiche sur l'écran; les chapitres du titre sont lus dans un ordre quelconque.

## Lecture au hasard des titres

Appuyez deux fois sur la touche **RANDOM** puis sur la touche **ENTER** ou **PLAY** ►.

La mention "**Random Title**" s'affiche sur l'écran; les titres que porte le disque sont lus dans un ordre quelconque.

## Lecture au hasard des plages musicales

–Video CD/CD

Appuyez sur la touche **RANDOM**.

La mention "**Random**" s'affiche sur l'écran; les plages musicales que porte le disque sont lues dans un ordre quelconque.

## Pour choisir un autre titre, un autre chapitre, une autre plage musicale

- Appuyez sur la touche **NEXT** ►►; une autre sélection au hasard a lieu et sa lecture commence.
- Appuyez sur la touche **PREV** ◀◀; la même sélection est reprise depuis le début.

## Pour abandonner la lecture au hasard

Appuyez sur la touche **CLEAR**. La lecture normale reprend à partir de la sélection en cours.

### Remarques

- La lecture au hasard n'est pas possible pendant la lecture d'un Video CD commandée par menu (PBC). Pour obtenir la lecture au hasard, le disque étant à l'arrêt, commandez la lecture sans faire usage du menu en appuyant pour cela sur une des touches numérotées; cela fait appuyez sur la touche **RANDOM**.
- La lecture au hasard des chapitres (plages musicales) d'un programme n'est pas possible.
- Certains DVD ne permettent pas l'usage de la fonction de lecture au hasard.
- La répétition de la lecture au hasard n'est pas possible. Si vous tentez l'opération, le symbole  s'affiche.

## Programmation de la lecture (Lecture programmée)

– DVD/Video CD/CD

Vous pouvez commander la lecture dans un ordre donné des titres d'un DVD, ou des plages musicales d'un Video CD ou d'un CD.

### Programmation de la lecture d'un DVD

Le programme de lecture peut contenir 24 étapes.

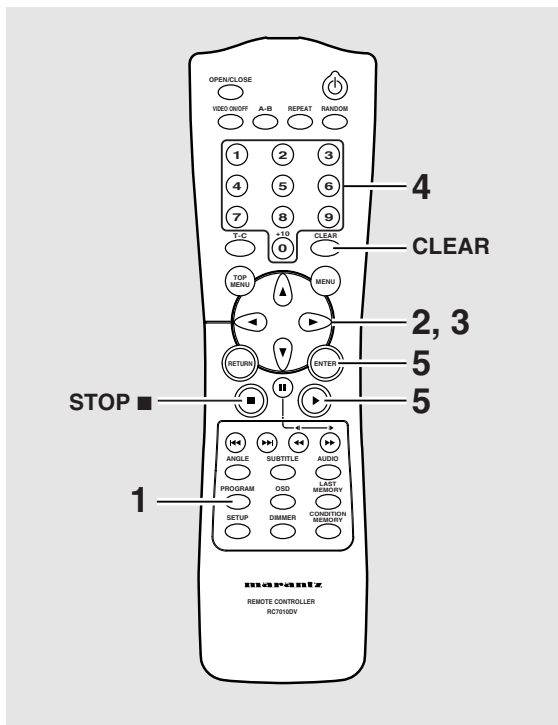

#### 1 Appuyez sur la touche PROGRAM.

La page de programmation s'affiche.

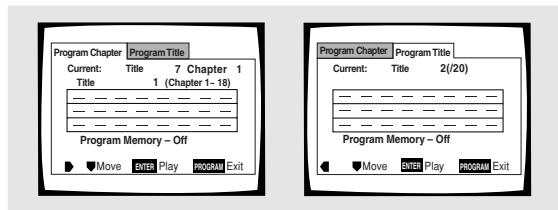

#### 2 Utilisez les touches de déplacement du curseur (◀▶) pour choisir "Program Chapter" ou "Program Title".

#### 3 Cela fait, appuyez sur la touche (▼) pour accéder à la fenêtre de programmation.

Si vous avez choisi [Program Chapter], vous devez également sélectionner le titre qui contient les chapitres. Mettez en valeur "Title" au moyen des touches de déplacement du curseur (▲) puis tapez le numéro du titre à l'aide des touches numérotées.

#### 4 A l'aide des touches numérotées, inscrivez, dans la fenêtre de programmation, les numéros des titres ou des chapitres dans l'ordre désiré de leur lecture;

- Pour programmer les titres/chapitres DVD 9, 7 et 18 dans cet ordre, appuyez sur les touches **9, 7, +10/0** pendant plus d'une seconde, puis sur la touche 8.

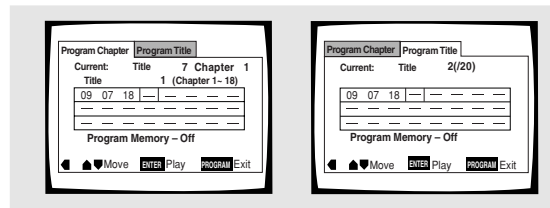

#### 5 Appuyez sur la touche ENTER ou PLAY ▶.

- La lecture dans l'ordre précisé commence.
- Appuyez sur la touche **PROGRAM** pour revenir à la page précédente. Le programme ne commence alors qu'au moment où vous appuyez sur la touche **PLAY** ▶.

#### Pour programmer une pause

Appuyez sur la touche **PAUSE** **||** au lieu d'appuyer sur une touche numérotée.

Le symbole "||" s'affiche sur l'écran et une pause est programmée.

Vous ne pouvez pas programmer une pause au début ou à la fin d'un programme, ni plusieurs pauses consécutives.

#### Pour effacer un chiffre:

Utilisez les touches de déplacement du curseur (▲/▼/◀▶) pour mettre en valeur le chiffre incorrect puis appuyez sur la touche **CLEAR**.

Le chiffre est effacé. Le cas échéant, les chiffres suivants sont déplacés.

#### Pour insérer un chiffre:

Utilisez les touches de déplacement du curseur (▲/▼/◀▶) pour mettre en valeur le chiffre qui doit suivre celui (ceux) que vous allez taper puis utilisez les touches numérotées pour insérer ce(s) chiffre(s).

Le(s) chiffre(s) juste tapé(s) est (sont) inséré(s) devant le chiffre sélectionné.

#### Pour arrêter la lecture programmée

Appuyez sur la touche **STOP** ■.

#### Remarques

- Lors du passage d'un chapitre à un autre chapitre programmé, un chapitre non programmé peut apparaître brièvement sur l'écran; cela ne traduit pas un défaut de fonctionnement.
- La lecture de certains DVD n'est pas programmable. En ce cas, l'icône  s'affiche sur l'écran.
- Seuls des chapitres appartenant au même titre peuvent faire partie d'un programme.

## Programmation de la lecture d'un Video CD ou d'un CD

Le programme de lecture peut contenir 24 étapes.

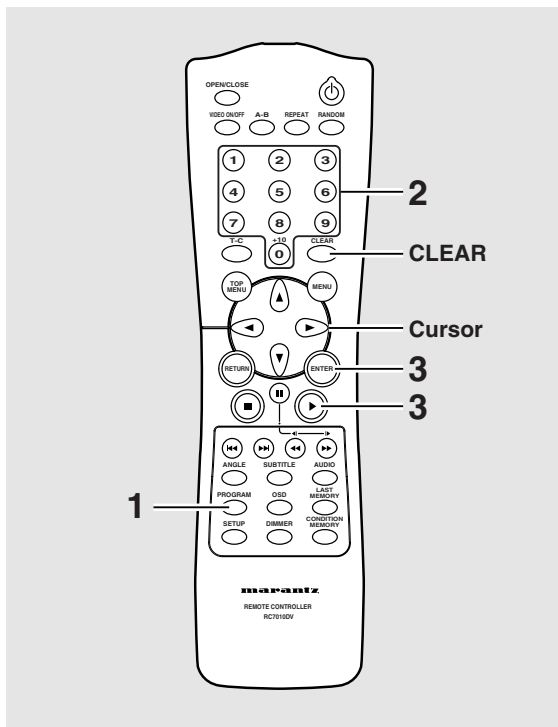

### 1 Appuyez sur la touche PROGRAM.

La page de programmation s'affiche. Si un Video CD, ou un CD, a été déposé dans le lecteur, le curseur est dans la fenêtre de programmation.

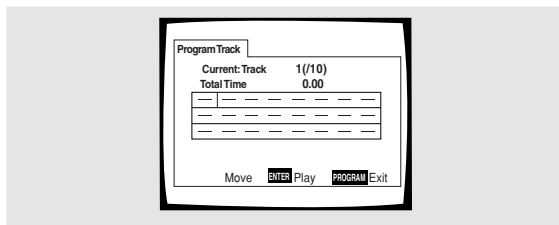

### 2 Tapez les numéros des plages musicales dans l'ordre désiré de leur lecture;

- Pour programmer les plages musicales 9, 7 et 18 dans cet ordre, appuyez sur les touches **9**, **7**, **+10/0** pendant plus d'une seconde, puis sur la touche **8**.
- Pour modifier un programme, reportez-vous à la page précédente.

### 3 Appuyez sur la touche ENTER ou PLAY ►.

- La lecture dans l'ordre précisé commence.
- Pour arrêter la lecture programmée, appuyez sur la touche **STOP** ■.

#### Remarques

- Pour programmer une pause, ou bien ajouter ou effacer un numéro, reportez-vous au paragraphe de la **page 41** qui concerne la programmation des DVD.
- La lecture programmée d'un Video CD dont la lecture a été commandée par un menu (PBC) n'est pas possible.

## Autres options de programmation

### – DVD/Video CD/CD

Après avoir composé un programme de lecture, vous pouvez vérifier ou modifier son contenu.

#### Pour vérifier le contenu d'un programme:

Dans le cas d'un Video CD ou d'un CD, appuyez sur la touche **PROGRAM**. Le contenu du programme s'affiche.

Dans le cas d'un DVD, choisissez le type de programme (titre ou chapitre) à l'aide des **touches de déplacement du curseur** (◀▶). Le programme de lecture de titres ou de chapitres s'affiche et vous avez alors toute faculté de le vérifier.

#### Pour ajouter quelque chose à un programme:

- 1 Appuyez sur la touche **PROGRAM**.
- 2 Au moyen des **touches numérotées**, tapez le numéro du titre, du chapitre ou de la plage musicale qui doit être ajouté à la fin du programme.
- 3 Appuyez sur la touche **PROGRAM** pour abandonner la page de programmation.

#### Pour effacer un programme:

- 1 Appuyez sur la touche **PROGRAM**.
- 2 Choisissez le programme au moyen des **touches de déplacement du curseur** (◀▶) puis appuyez sur la touche **CLEAR**.
- 3 Appuyez sur la touche **PROGRAM** pour abandonner la page de programmation.

#### Remarques

- Le programme est effacé, même si le tiroir était ouvert.
- Si vous appuyez sur la touche **CLEAR** alors que le disque est arrêté, vous effacez tous les programmes.



### Pour ajouter un chapitre à un programme pendant sa lecture – DVD/Video CD/CD

Ce lecteur permet de composer un programme tandis que se déroule la lecture d'un DVD, Video CD ou CD.

**Appuyez, pendant au moins 2 secondes, sur la touche PROGRAM à n'importe quel moment pendant la lecture du titre, du chapitre ou de la plage musicale qui doivent faire partie du programme; la sélection ainsi opérée devient un programme ou fait partie d'un programme existant, cela sans que la page de programmation ne s'affiche.**

**Quand un titre, un chapitre ou une plage est ajouté avec succès au programme, il apparaît momentanément sur l'affichage, de même que sa position dans le programme.**

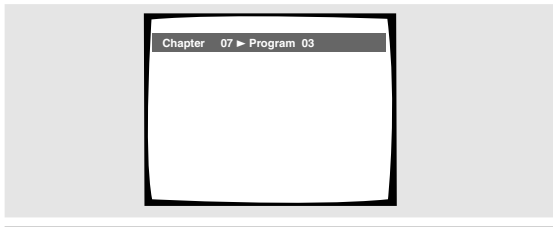

### Pour vérifier le contenu d'un programme:

Appuyez sur la touche **PROGRAM**.

#### Remarques

- Le programme de lecture du DVD créé de cette manière est du même type (titre ou chapitre) que la page de programmation qui s'affiche au moment où vous appuyez sur la touche **PROGRAM**. Assurez-vous que le type de programme choisi est celui désiré.
- Les chapitres doivent tous appartenir au même titre.

### Pour sauvegarder un programme grâce à la mémoire – DVD

Ce lecteur peut conserver 24 programmes de lecture de DVD. En donnant la valeur **[On]** à l'option **[Program Memory]**, le lecteur sauvegarde le programme et le rappelle lorsque, ultérieurement, vous introduisez le même disque. Si vous créez un programme alors que la mémoire en contient déjà 24, le plus ancien programme est effacé.

- 1 Utilisez la touche de déplacement du curseur (▼) pour mettre en valeur l'option [Program Memory] puis les touches de déplacement du curseur (►) pour choisir la valeur [On].**

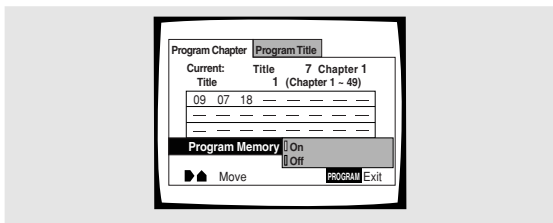

- 2 Appuyez sur la touche ENTER.**

Le programme est mis en mémoire.

#### Remarque

Si vous déposez dans le lecteur un DVD pour lequel il existe un programme en mémoire, la lecture programmée du disque commence aussitôt.

### Pour effacer un programme mis en mémoire — DVD

Lorsque le nombre maximum de programmes est atteint, le lecteur efface le plus ancien au moment où vous composez un nouveau programme. Pour éviter que ne soient ainsi effacés des programmes que vous employez encore, ou bien pour effacer un programme que vous ne désirez plus voir conservé en mémoire, utilisez la méthode suivante d'effacement manuel.

- 1 Mettez en place un DVD pour lequel il existe un programme de lecture en mémoire.**

- 2 Appuyez sur la touche PROGRAM.**

La page de programmation s'affiche.

- 3 Utilisez la touche de déplacement du curseur (▼) pour mettre en valeur l'option [Program Memory] puis les touches de déplacement du curseur (►/▼) pour choisir la valeur [Off].**

- 4 Appuyez sur la touche ENTER.**

Le programme est effacé de la mémoire.

## Reprise de la lecture (Mémoire de la dernière image)

– DVD/Video CD

La mémoire de la dernière image est commode pour reprendre la lecture interrompue d'un disque. Cette fonction peut être employée même si le disque a été retiré, puis remis en place (dans le cas des Video CD, la mémoire de la dernière image suppose que le disque n'a pas quitté le

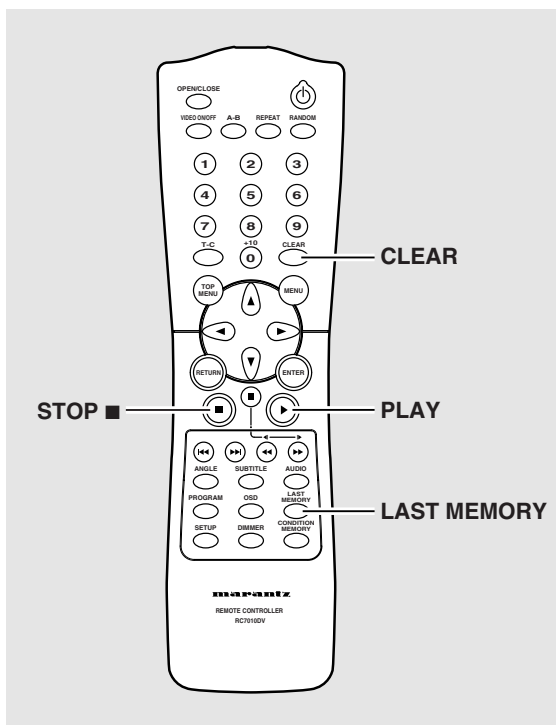

## Mise en mémoire de la dernière image

### 1 Pendant la lecture, appuyez sur la touche LAST MEMORY.

Le témoin "LAST MEMO" s'éclaire sur le lecteur.

### 2 Appuyez sur la touche d'alimentation pour mettre le lecteur hors tension ou arrêtez la lecture au moyen de la touche STOP ■.

Le point d'interruption de lecture que vous avez marqué demeure en mémoire même si le lecteur est mis hors service, ou le disque est éjecté. Cinq points peuvent être conservés en mémoire et chacun d'eux est rappelé quand le disque correspondant est remis en place.

- Dans le cas d'un Video CD, un seul disque peut être concerné puisque le disque ne doit pas quitter le lecteur.

## Reprise de la lecture à partir du point où vous avez appuyé sur la touche LAST MEMORY

### 1 Mettez en place un disque pour lequel le point d'interruption de lecture a été mis en mémoire.

La lecture de certains DVD commence aussitôt qu'ils sont mise en place; en ce cas, appuyez sur la touche STOP ■ pour arrêter la lecture.

### 2 Le disque étant arrêté, appuyez sur la touche LAST MEMORY.

La lecture du disque à partir du point d'interruption commence.

- Certains DVD ne permettent pas l'emploi de la mémoire de la dernière image.
- Si vous marquez un point alors que la mémoire en contient déjà 5, le plus ancien point est effacé.
- Si vous appuyez sur la touche PLAY ►, la lecture commence au début du disque et non pas à partir du point d'interruption, même si un tel point existe sur ce disque.
- La mémoire de la dernière image ne concerne que les DVD. Vous ne pouvez pas l'utiliser pour les Video CD ni pour les CD.

### Pour effacer un point d'interruption

Appuyez sur la touche LAST MEMORY pour rechercher le point d'interruption. Cela fait, appuyez sur la touche CLEAR tandis que le témoin "Last Memory" est éclairé. Le témoin "LAST MEMO" s'éteint.

## Mise en mémoire des réglages de lecture pour les disques fréquemment employés (Mémoire des conditions de lecture) – DVD

Vous pouvez mettre en mémoire le jeu de réglages de lecture des DVD que vous aimez à regarder souvent. Ces réglages demeurent en mémoire même si le lecteur est mis hors service, ou le disque retiré. Lorsque vous introduisez un disque pour lequel des réglages sont en mémoire, le témoin "CONDITION" s'allume et ces réglages sont utilisés dès que commence la lecture du disque.

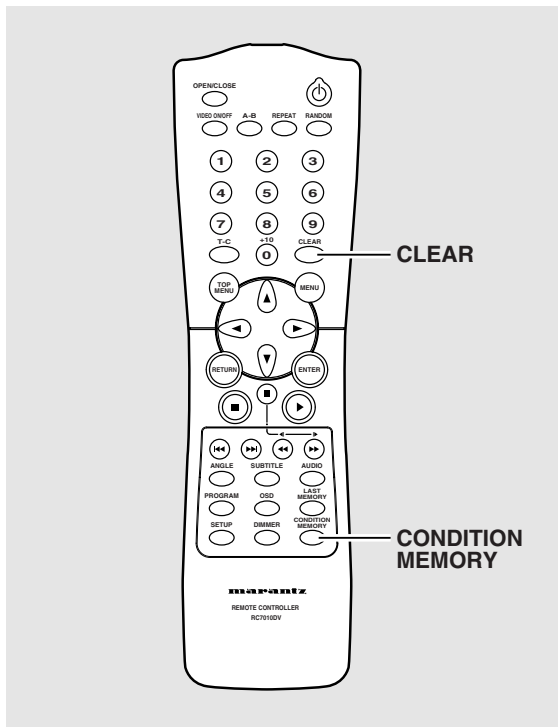

**Pendant la lecture, appuyez sur la touche CONDITION MEMORY.**

Le jeu de réglages est mis en mémoire et concerne le disque en cours de lecture.

**Un jeu de réglages comprend les 6 options volets:**

Qualité de l'image (**page 28**)

Position de l'affichage sur écran (**page 28**)

Angle de prise de vues (**page 29**)

Choix de la langue des dialogues (**page 31**)

Choix de la langue des sous-titres (**page 32**)

Niveau de restriction parentale (**page 35**)

**Si vous mettez en place un disque pour lequel des conditions de lecture sont en mémoire**

La mention "Condition Memory" s'affiche et le jeu de réglages mis en mémoire est utilisé.

**Pour effacer les conditions en mémoire**

Introduisez le disque concerné puis appuyez sur la touche **CLEAR** tandis que la mention "Condition Memory" est affichée. Le contenu de la mémoire est effacé.

### Remarques

- Les réglages en mémoire peuvent être employés à tout moment.
- La mémoire peut contenir 15 jeux de conditions de lecture de DVD. Si vous mettez en mémoire un jeu de réglages alors que la mémoire en contient déjà 15, le plus ancien jeu de réglages est effacé. Si vous introduisez un disque pour lequel les conditions de lecture ont été effacées, ce sont les conditions de lecture les plus récentes qui sont utilisées.
- Si vous modifiez une des options de lecture et si vous désirez que la nouvelle valeur adoptée soit introduite en mémoire, appuyez sur la touche **CONDITION MEMORY** pendant la lecture.
- Le choix de l'angle de prise de vues, etc. est automatique dans

## Consultation des informations propres au disque – DVD/Video CD/CD

Appuyez sur la touche **OSD** pour afficher diverses informations concernant le disque telles que le nombre de titres et de chapitres d'un DVD, ou le nombre de plages musicales d'un Video CD ou d'un CD. Dans le cas des DVD, vous pouvez également vérifier la vitesse de transmission du train binaire.

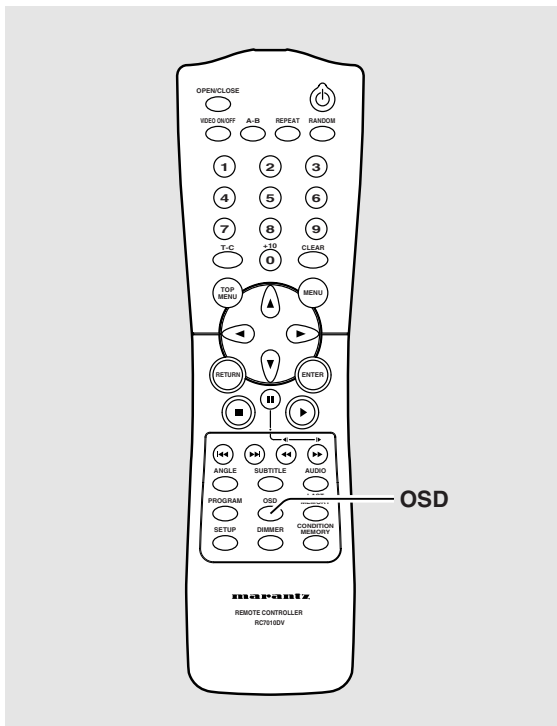

Pendant la lecture du disque, appuyez sur la touche **OSD**.

Chaque pression sur la touche **OSD** provoque l'affichage d'autres informations.

Sur l'écran, les informations sont superposées à l'image.

Maintenez la pression d'un doigt sur la touche **OSD** pour afficher le temps restant avant la fin du disque.

Quand vous relâchez la touche, l'information disparaît.

### Remarque

Selon le format et le type de disque, toutes les pages d'informations ne sont pas affichées.

Chaque pression sur la touche provoque la présentation d'une autre série d'informations qui dépendent bien entendu du disque.

### DVD



#### Information sur les titres (TITLE):

**Rangée supérieure:** numéros de titre et de chapitre, temps écoulé depuis le début du titre en cours de lecture

**Rangée inférieure:** temps restant avant la fin du titre, durée totale de lecture du titre



#### Information sur les chapitres (CHAPTER):

**Rangée supérieure:** numéros de titre et de chapitre, temps écoulé depuis le début du titre en cours de lecture

**Rangée inférieure:** temps depuis le début du chapitre, durée totale de lecture du chapitre

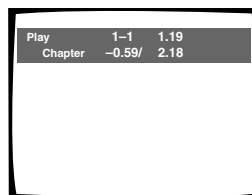

#### Information sur les chapitres (CHAPTER):

**Rangée supérieure:** numéros de titre et de chapitre, temps écoulé depuis le début du titre en cours de lecture

**Rangée inférieure:** temps restant avant la fin du chapitre, durée totale de lecture du chapitre

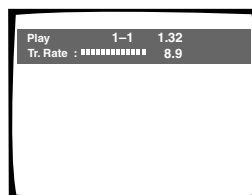

#### Information sur la vitesse de transmission:

**Rangée supérieure:** numéros de titre et de chapitre, temps écoulé depuis le début du disque

**Rangée inférieure:** niveau de transmission du train binaire



Arrêt de l'affichage

## CD

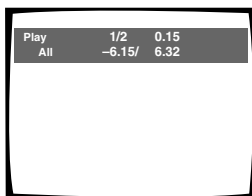

Arrêt de l'affichage

**Information sur les plages musicales:**

**Rangée supérieure:** numéro de la plage musicale en cours de lecture, temps écoulé depuis le début de la plage

**Rangée inférieure:** temps restant avant la fin de la plage musicale en cours de lecture, durée totale de la plage musicale

**Information sur le disque:**

**Rangée supérieure:** numéro de la plage musicale en cours de lecture, nombre total de plages musicales sur le disque, temps écoulé depuis le début du disque

**Rangée inférieure:** temps restant avant la fin du disque, durée totale du disque

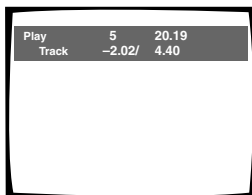
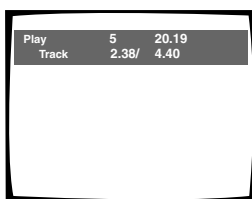
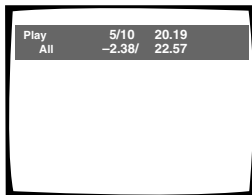
**Video CD (lecture commandée par menu (PBC) hors service)**

Arrêt de l'affichage

**Information sur le disque:**

**Rangée supérieure:** numéro de la plage musicale en cours de lecture, nombre total de plages musicales sur le disque, temps écoulé depuis le début du disque

**Rangée inférieure:** temps restant avant la fin du disque, durée totale du disque

**Information sur les plages musicales:**

**Rangée supérieure:** numéro de la plage musicale en cours de lecture, temps total écoulé depuis le début du disque

**Rangée inférieure:** temps écoulé depuis le début de la plage musicale, durée totale de la plage musicale

**Information sur les plages musicales:**

**Rangée supérieure:** numéro de la plage musicale en cours de lecture, temps total écoulé depuis le début du disque

**Rangée inférieure:** temps restant avant la fin de la plage musicale, durée totale de la plage musicale

**Remarque**

Lors de la lecture d'un Video CD commandée par menu (mode PBC), ou d'un disque CD-R non finalisé, toutes les informations ci-dessus ne sont pas affichées.

Le disque étant arrêté, appuyez sur la touche OSD pour afficher les informations concernant les titres et les chapitres d'un DVD, ou les plages musicales d'un Video CD ou d'un CD; appuyez une nouvelle fois sur la touche DISPLAY pour arrêter l'affichage.

Les informations relatives aux titres, chapitres et plages musicales s'affichent sur l'écran. Si des informations existent mais ne peuvent pas être affichées faute de place, utilisez les touches de déplacement du curseur (◀/▶).

## DVD

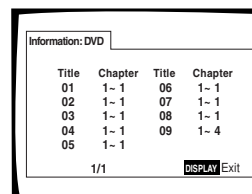
**Informations sur le DVD**

Après avoir mis en place un DVD, le nombre de titres et le nombre de chapitres pour chaque titre s'affichent.

## Video CD et CD

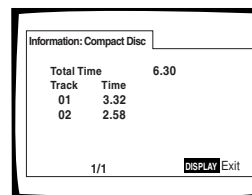
**Informations sur le Video CD ou CD**

Après avoir mis en place un Video CD ou un CD, la durée totale du disque et la durée de chaque plage musicale sont affichées.

**Pour sortir des informations sur les titres, chapitres et plages.**

Appuyez sur la touche OSD pour fermer les informations sur les titres, chapitres et plages même si l'icône "affichage" se trouve sur l'écran.

**VIDEO ON/OFF**

Appuyez sur la touche VIDEO OFF pour désactiver les sorties vidéo (VIDÉO et S2) et l'image disparaît.

Appuyez de nouveau sur la touche pour activer les sorties vidéo.

**Réinitialisation du lecteur aux valeurs système**

Pour réinitialiser le lecteur, appuyez sur la touche ■ (arrêt) du panneau avant et maintenez-la enfoncée tout en appuyant sur la touche d'alimentation pour mettre le lecteur sous tension.

Tous les programmes en mémoire, les réglages sauvegardés de fonctions comme la mémoire de la dernière image et la mémoire de condition sont effacés et tous les menus sur l'écran Setup sont ramenés aux valeurs usine.

# Informations Complémentaires

## Prendre soin des disques

### COMMENT SAISIR UN DISQUE

Pour déposer un disque dans le tiroir ou le retirer, saisissez-le de la manière indiquée de façon à ne pas toucher la surface gravée.



### NETTOYAGE

Les empreintes digitales et les taches que peut porter la surface du disque peuvent, selon leur importance, réduire l'intensité du faisceau réfléchi et entraîner une altération de la qualité du son et de l'image.

Pour nettoyer un disque, essuyez-le au moyen d'un chiffon doux. Si le disque est très sale, humectez d'eau un chiffon et, après l'avoir bien essoré, éliminez les taches en procédant avec soin et sans frotter.



**N'essuyez pas le disque par des mouvements circulaires. (Les rayures concentriques provoquent plus d'erreurs de lecture que les rayures radiales.)**



**Esuyez doucement de l'intérieur vers l'extérieur du disque.**

N'utilisez aucun produit de nettoyage pour les microsillons. Pareillement, ne tentez pas de nettoyer un disque avec de l'essence, du diluant pour peinture ou tout autre solvant volatil.

### N'UTILISEZ AUCUN DISQUE FISSURÉ OU VOILÉ

Pendant la lecture, le disque est entraîné rapidement. N'utilisez aucun disque rayé, fissuré ou voilé; cela pourrait endommager le lecteur ou provoquer une anomalie de fonctionnement.



### N'UTILISEZ AUCUN CD AYANT UNE FORME SPÉCIALE

N'introduisez dans l'appareil aucun disque qui ne soit pas circulaire, par exemple un disque en forme de cœur.

Dans le cas contraire, une anomalie de fonctionnement se produirait.

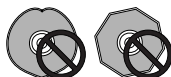

### RANGÉZ LES DISQUES VERTICALEMENT

La lecture terminée, remplacez le disque dans son coffret ou sa pochette et rangez-le verticalement, à l'abri de la chaleur et de l'humidité.

- Rangez les disques avec soin. Évitez que les disques ne demeurent inclinés ou ne soient empilés, ce qui peut les voiler, même lorsqu'ils sont dans leur coffret.
- Ne conservez pas les disques dans un endroit où ils sont exposés à la chaleur, par exemple sur le siège d'une voiture stationnant en plein soleil.

### REMARQUE CONCERNANT LA LECTURE DES DISQUES

Tous droits réservés.

L'utilisation en public, la diffusion sur les ondes et la copie sont interdites par les lois en vigueur.

## Pour utiliser l'appareil correctement et pendant longtemps

### NE DÉPLACEZ PAS L'APPAREIL PENDANT LA LECTURE

Pendant la lecture, le disque tourne rapidement. NE DÉPLACEZ PAS l'appareil pendant cette opération, faute de quoi vous pourriez endommager le disque.

### SI VOUS DEVEZ DÉPLACER L'APPAREIL

Avant de déplacer l'appareil, pour quelque raison que ce soit, n'oubliez pas de retirer le disque et de fermer le tiroir. Puis appuyez sur la touche d'alimentation pour mettre l'appareil hors tension et débranchez le cordon d'alimentation. Enfin, assurez-vous que l'indication "-OFF-" s'éteint puis débranchez la fiche du cordon d'alimentation.

### OÙ INSTALLER L'APPAREIL

- Choisissez un emplacement stable, proche du téléviseur ou de la chaîne stéréophonique auxquels l'appareil sera relié.
- Si vous comptez relier l'appareil à une chaîne stéréophonique, veillez à ce que les enceintes ne soient pas trop proches du téléviseur.
- NE PLACEZ PAS l'appareil sur un téléviseur ou un moniteur. Choisissez un emplacement tel que l'appareil ne soit pas à proximité immédiate d'un autre appareil dont le fonctionnement peut être perturbé par un champ magnétique, ce qui est le cas des platines à cassette.
- NE PLACEZ AUCUN objet sur l'appareil.

### ÉVITEZ D'INSTALLER L'APPAREIL DANS UN ENDROIT TEL QU'IL SOIT EXPOSÉ:

- à la lumière directe du soleil;
- à l'humidité ou à de l'air confiné;
- à des températures très basses ou très élevées;
- aux vibrations;
- à la poussière;
- à la vapeur d'eau et aux vapeurs grasses (par exemple, dans une cuisine).

### N'OBSTRUEZ PAS LES OUÏES D'AÉRATION

NE POSEZ PAS l'appareil sur une moquette à poils longs, un lit, un canapé, ne le couvrez pas d'un linge, etc. La chaleur intérieure doit pouvoir se dissiper pour que l'appareil fonctionne normalement.

## ÉVITEZ LA CHALEUR

NE POSEZ PAS l'appareil sur un autre appareil dégageant de la chaleur tel qu'un amplificateur.

Si vous désirez que l'appareil soit dans un meuble, choisissez l'étagère la plus basse (à condition qu'il soit à l'abri de la poussière) et veillez à ce qu'il soit aussi éloigné de l'amplificateur et de tout autre appareil audiovisuel que possible afin qu'il n'ait pas à souffrir de la chaleur qu'ils peuvent dégager.

### ATTENTION: PRÉCAUTION À PRENDRE SI VOUS PLACEZ L'APPAREIL DANS UN MEUBLE MUNI DE PORTES VITRÉES

Avant d'agir sur la télécommande, assurez-vous qu'il existe un espace suffisant pour que le tiroir puisse s'ouvrir sans heurter les portes faute de quoi l'appareil pourrait être endommagé.

## PRODUIT DE NETTOYAGE POUR L'OPTIQUE DU LECTEUR

En principe, il n'y a aucune raison pour que l'optique du capteur se salisse; toutefois, si cela devait se produire et entraîner une anomalie de fonctionnement, consultez le centre d'entretien MARANTZ. Des produits et des dispositifs de nettoyage de l'optique sont vendus dans le commerce, mais nous ne saurions trop vous conseiller d'être prudent dans leur usage car certains peuvent faire plus de mal que de bien.

## CONDENSATION

La vapeur d'eau peut se condenser à l'intérieur des parties nobles de l'appareil si vous le transportez d'une pièce froide vers une pièce chaude, ou encore si la température de la pièce dans laquelle il se trouve augmente rapidement. La condensation de l'humidité a pour effet d'altérer les performances de l'appareil.

Pour l'éviter, conservez l'appareil dans son nouvel environnement pendant au moins une heure avant de le mettre sous tension, ou bien veillez à ce que la température n'augmente que progressivement.

L'été, l'humidité peut également se condenser si l'appareil est placé dans le courant d'air frais d'un climatiseur. En ce cas, changez la place de l'appareil.



## METTEZ L'APPAREIL HORS TENSION QUAND VOUS NE L'UTILISEZ PAS

Selon la puissance du signal d'émission de télévision ou de radio, le fait d'allumer le téléviseur ou la radio alors que l'appareil est sous tension peut entraîner de l'interférence (lignes) sur l'écran du téléviseur ou des parasites. Il ne s'agit toutefois pas d'une anomalie de fonctionnement de cet appareil, du téléviseur ou de la radio. Dans un tel cas, éteignez l'appareil.

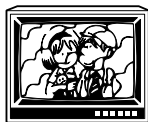

## PRÉCAUTION CONCERNANT LE CORDON D'ALIMENTATION

Saisissez le cordon d'alimentation par la fiche. Ne débranchez pas la fiche en tirant sur le cordon; ne touchez pas le cordon d'alimentation si vous avez les mains mouillées car vous risquez de provoquer un court-circuit ou de ressentir une secousse électrique. Ne posez pas l'appareil, un meuble, etc., sur le cordon d'alimentation; veillez à ce que ce cordon ne soit pas écrasé. Ne nouez pas le cordon d'alimentation, ne l'attachez pas à d'autres câbles ou cordons. Faites cheminer le cordon d'alimentation de telle manière que l'on ne puisse pas l'endommager en marchant. Un cordon d'alimentation endommagé peut provoquer un incendie ou être à l'origine d'une secousse électrique. De temps à autre, vérifiez l'état du cordon d'alimentation. Si vous constatez que le cordon d'alimentation est endommagé, consultez un centre d'entretien MARANTZ, ou un distributeur, afin de le faire remplacer.

## Nettoyage du lecteur

Pour nettoyer le lecteur, l'essuyer avec un chiffon doux et sec. S'il est très sale, imbiber le chiffon d'une solution de détergent doux, fabriquée en diluant un volume de détergent dans 5 ou 6 volumes d'eau, bien essorer puis essuyer la saleté. Utiliser aussi un chiffon sec pour sécher la surface. Ne pas utiliser de produits volatils comme de la benzine ou du diluant qui peuvent endommager l'appareil.

## Précautions concernant l'utilisation des câbles à fibres optiques

- Veillez à ce que le câble ne chemine pas à proximité d'un objet tranchant et ne soit pas écrasé. Si vous désirez le rouler, faites en sorte que le diamètre de la bobine soit au moins égal à 15 cm (6 pouces).
- Veillez à ce que les fiches du câble soient engagées à fond dans les prises.
- N'utilisez pas de câble dont la longueur est supérieure à 3 m.
- Si de la condensation s'est formée sur une prise, essuyez-la soigneusement à l'aide d'un chiffon doux avant d'y brancher la fiche.

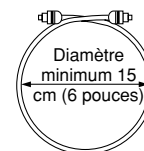

## Tableau des codes de langue

Utilisez les codes figurant dans le tableau ci-dessous lors de la définition des langues de dialogue et de sous-titrage (page 33).

Langue	Code numérique	Langue	Code numérique	Langue	Code numérique
Japanese (ja)	1001	Gujarati (gu)	0721	Rhaeto-Romance (rm)	1813
English (en)	0514	Hausa (ha)	0801	Kirundi (rn)	1814
French (fr)	0618	Hindi (hi)	0809	Romanian (ro)	1815
German (de)	0405	Croatian (hr)	0818	Kinyarwanda (rw)	1823
Italian (it)	0920	Hungarian (hu)	0821	Sanskrit (sa)	1901
Spanish (es)	0519	Armenian (hy)	0825	Sindhi (sd)	1904
Chinese (zh)	2608	Interlingua (ia)	0901	Sangho (sg)	1907
Dutch (nl)	1412	Interlingue (ie)	0905	Serbo-Croatian (sh)	1908
Portuguese (pt)	1620	Inupiak (ik)	0911	Sinhalese (si)	1909
Swedish (sv)	1922	Indonesian (in)	0914	Slovak (sk)	1911
Russian (ru)	1821	Icelandic (is)	0919	Slovenian (sl)	1912
Korean (ko)	1115	Hebrew (iw)	0923	Samoan (sm)	1913
Greek (el)	0512	Yiddish (ji)	1009	Shona (sn)	1914
Afar (aa)	0101	Javanese (jw)	1023	Somali (so)	1915
Abkhazian (ab)	0102	Georgian (ka)	1101	Albanian (sq)	1917
Afrikaans (af)	0106	Kazakh (kk)	1111	Serbian (sr)	1918
Amharic (am)	0113	Greenlandic (kl)	1112	Siswati (ss)	1919
Arabic (ar)	0118	Cambodian (km)	1113	Sesotho (st)	1920
Assamese (as)	0119	Kannada (kn)	1114	Sundanese (su)	1921
Aymara (ay)	0125	Kashmiri (ks)	1119	Swahili (sw)	1923
Azerbaijani (az)	0126	Kurdish (ku)	1121	Tamil (ta)	2001
Bashkir (ba)	0201	Kirghiz (ky)	1125	Telugu (te)	2005
Byelorussian (be)	0205	Latin (la)	1201	Tajik (tg)	2007
Bulgarian (bg)	0207	Lingala (ln)	1214	Thai (th)	2008
Bihari (bh)	0208	Laothian (lo)	1215	Tigrinya (ti)	2009
Bislama (bi)	0209	Lithuanian (lt)	1220	Turkmen (tk)	2011
Bengali (bn)	0214	Latvian (lv)	1222	Tagalog (tl)	2012
Tibetan (bo)	0215	Malagasy (mg)	1307	Setswana (tn)	2014
Breton (br)	0218	Maori (mi)	1309	Tonga (to)	2015
Catalan (ca)	0301	Macedonian (mk)	1311	Turkish (tr)	2018
Corsican (co)	0315	Malayalam (ml)	1312	Tsonga (ts)	2019
Czech (cs)	0319	Mongolian (mn)	1314	Tatar (tt)	2020
Welsh (cy)	0325	Moldavian (mo)	1315	Twi (tw)	2023
Danish (da)	0401	Marathi (mr)	1318	Ukrainian (uk)	2111
Bhutani (dz)	0426	Malay (ms)	1319	Urdu (ur)	2118
Esperanto (eo)	0515	Maltese (mt)	1320	Uzbek (uz)	2126
Estonian (et)	0520	Burmese (my)	1325	Vietnamese (vi)	2209
Basque (eu)	0521	Nauru (na)	1401	Volapük (vo)	2215
Persian (fa)	0601	Nepali (ne)	1405	Wolof (wo)	2315
Finnish (fi)	0609	Norwegian (no)	1415	Xhosa (xh)	2408
Fiji (fj)	0610	Occitan (oc)	1503	Yoruba (yo)	2515
Faroese (fo)	0615	Oromo (om)	1513	Zulu (zu)	2621
Frisian (fy)	0625	Oriya (or)	1518		
Irish (ga)	0701	Panjabi (pa)	1601		
Scots-Gaelic (gd)	0704	Polish (pl)	1612		
Galician (gl)	0712	Pashto, Pushto (ps)	1619		
Guarani (gn)	0714	Quechua (qu)	1721		



# Commande de système RS-232C

Il est possible de commander ce lecteur DVD au moyen d'un ordinateur personnel. Raccordez le lecteur et un port série de l'ordinateur à l'aide d'un câble droit RS-232C à 9 broches. Pour commander ce lecteur DVD au moyen d'un ordinateur personnel, réglez le commutateur RS-232C du panneau arrière sur la position RS-232C.

## Affectation des broches RS-232C

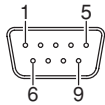

Broche N°	Signal
1	Non connectée
2	RXD
3	TXD
4	Non connectée
5	GND (terre)
6	Non connectée
7	RTS
8	CTS
9	Non connectée

## Conditions de communication

Configurez le port série de l'ordinateur comme indiqué ci-dessous.

Débit	9 600 bps
Bits d'information	8 bits
Parité	Aucune
Bit d'arrêt	1 bit
Mise en liaison	RTS/CTS

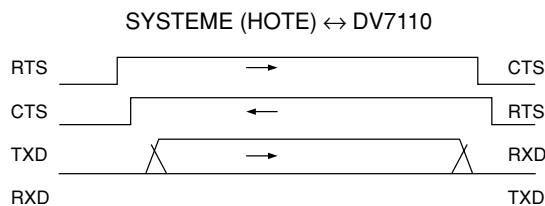

1. L'hôte demande des données en réglant RTS sur L.
2. A la demande de données de CTS, l'esclave répond en réglant RTS sur H s'il n'est pas occupé.
3. L'hôte vérifie si CTS est H et commence la sortie de données sur TXD.
4. Lorsque la sortie de données se termine, l'hôte règle RTS sur H.
5. L'esclave vérifie si CTS est H et règle RTS sur L.

## Format de base

Format de commande



Format de code de réponse

Réponse normale      Réponse d'erreur

OK  
06h

ERR  
15h

## Commandes de système

Il y a 3 types de commandes. La commande normale sert à demander une opération depuis l'ordinateur vers le lecteur DVD. La commande de demande sert à demander l'état du lecteur et la commande d'état sert à faire connaître à l'ordinateur le changement de l'état du lecteur DVD.

A la réception d'une commande, le lecteur DVD renvoie OK, ERROR ou état.

Un code ASCII est utilisé pour les données et une distinction est faite entre les lettres majuscules et minuscules.

Le caractère de début et le caractère de fin sont ajoutés comme indiqué ci-dessous pour l'envoi de commande et le renvoi d'état.

Le code identifiant propre du lecteur DVD suit le caractère de début.

Ce code identifiant est 1.

Caractère de début	: '@'
Caractère de fin	: 0Dh
Exemple de commande	: "1?", 0Dh (ID = 1 Demande état de l'alimentation)
Exemple de retour d'information OK	: "1A1", 0Dh (ID = 1 Etat de l'alimentation = Activée)

Les codes suivants sont utilisés pour OK et ERROR.

OK (réception de données réussie)	: 06h
ERROR (erreur réception de données)	: 15h

Le côté réception ignore les données reçues antérieurement à '@'. Si 0Dh est reçu sans recevoir '@', ERROR (erreur réception de données) sera renvoyé.

Pour les données numériques, des nombres hexadécimaux codés ASCII sont utilisés.

**(Exemple)** Pour le nombre décimal 26

'1', 'A' → 0x31, 0x41

## Organigramme de la mise en liaison

Commande normale et commande de demande

Commande de demande

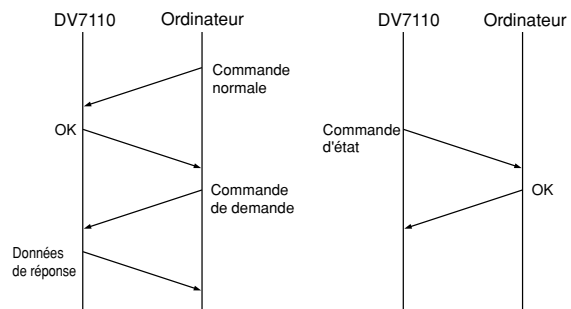

## Liste des commandes

## Commande normale

ELEMENT		Commande
Catégorie	Classe	
ALIMENTATION	STANDBY	A0
ALIMENTATION	ON	A1
TIROIR	OPEN/CLOSE	B0
MODE LECTURE	STOP	C0
MODE LECTURE	PLAY	C1
MODE LECTURE	NEXT	C2
MODE LECTURE	PREVIOUS	C3
MODE LECTURE	FAST FORWARD	C4
MODE LECTURE	FAST BACKWARD	C5
MODE LECTURE	PAUSE/STEP	C6
MODE LECTURE	SLOW *1	C7
LECTURE SPECIALE	REPEAT	D1
LECTURE SPECIALE	REPEAT A-B	D2
LECTURE SPECIALE	PROGRAM	D3
LECTURE SPECIALE	RANDOM	D4
LECTURE SPECIALE	T-C	D5
AFFICHAGE	OSD	E0
AFFICHAGE	Video ON/OFF	E1
AFFICHAGE	Dimmer	E2
MEMOIRE	CONDITION MEMORY	F0
MEMOIRE	LAST MEMORY	F1
MENU	TOP MENU	G0
MENU	MENU	G1
MENU	RETURN	G2
NUMERIQUE	0	H0
NUMERIQUE	1	H1
NUMERIQUE	2	H2
NUMERIQUE	3	H3
NUMERIQUE	4	H4
NUMERIQUE	5	H5
NUMERIQUE	6	H6
NUMERIQUE	7	H7
NUMERIQUE	8	H8
NUMERIQUE	9	H9
NUMERIQUE	+10	HA
REGLAGE	ANGLE	I0
REGLAGE	SUBTITLE	I1
REGLAGE	AUDIO	I2
REGLAGE	Direction UP	I3
REGLAGE	Direction DOWN	I4
REGLAGE	Direction LEFT	I5
REGLAGE	Direction RIGHT	I6
REGLAGE	ENTER	I7
REGLAGE	SETUP	I8
REGLAGE	CLEAR	I9

\*1 Pour SLOW (ralenti), envoyez la commande après la mise en pause. Le ralenti n'est disponible qu'en mode de pause.

## Commande de demande

ELEMENT		Commande	
Catégorie	Classe	Demande	Réponse
ALIMENTATION	STANDBY	?A	A0
ALIMENTATION	ON	?A	A1
MODE LECTURE	STOP	?C	C0
MODE LECTURE	PLAY	?C	C1
MODE LECTURE	PAUSE	?C	C6
MODE LECTURE	SLOW	?C	C7
DISQUE	NO DISC	?J	J0
DISQUE	CD	?J	J1
DISQUE	VCD	?J	J2
DISQUE	DVD	?J	J3
REPETITION	OFF	?D	D0
REPETITION	ON	?D	D1

## Commande d'état

ELEMENT		Commande
Catégorie	Classe	
ALIMENTATION	STANDBY	A0
ALIMENTATION	ON	A1
TIROIR	CLOSE	B0
TIROIR	OPEN	B1
MODE LECTURE	STOP	C0
MODE LECTURE	PLAY	C1
MODE LECTURE	PAUSE	C6
MODE LECTURE	SLOW	C7
COMPTEUR	TITLE	K0
COMPTEUR	CHAPTER	K1
COMPTEUR	TRACK	K2
COMPTEUR	COUNTER	K3

Pour TITLE, CHAPTER, TRACK et COUNTER, des données numériques suivent la commande.

**Exemple)**

```
TITLE 1           @1K0_1
CHAPTER 3        @1K1_3
COUNTER 01:15   @1K3_1:15
```

**Remarque**

La tolérance pour l'erreur d'envoi/réception d'horloge est de  $\pm 10\%$ .

Pour envoyer une commande, attendez plus de 20 ms après réception d'une réponse (OK, ERROR ou état).

La réception de 0Dh ou le dépassement du temps imparti est utilisé pour déterminer la fin d'une commande. Le dépassement du temps imparti se produit 1 seconde après la réception du dernier octet.

## Guide de dépannage

Une erreur de commande peut parfois être interprétée comme une anomalie de fonctionnement. Si vous pensez que cet appareil est défectueux, procédez aux vérifications ci-dessous. Il peut arriver aussi que le défaut provienne d'un autre élément de l'installation; assurez-vous que ce n'est pas le cas. Si le problème ne peut pas être résolu après avoir effectué les contrôles indiqués ci-dessous, demandez au centre de service après-vente MARANTZ le plus proche ou à votre distributeur d'effectuer une réparation.

### Le tiroir s'ouvre immédiatement après avoir été fermé.

Le disque est sale ou voilé.

- ➔ Reportez-vous au paragraphe 'Prendre soin des disques' (page 48).

Le disque ne repose pas correctement dans le tiroir.

- ➔ Veillez à déposer le disque dans l'alvéole du tiroir (page 18).

Le numéro de région ne convient pas.

- ➔ Si le code régional du lecteur n'est pas identique à celui du disque, la lecture est impossible (page 54).

De la condensation s'est formée dans le lecteur.

- ➔ Attendez que la condensation soit évaporée. Si le lecteur est près d'un climatiseur, déplacez-le (page 49).

### La lecture du disque n'est pas possible.

Le disque est à l'envers.

- ➔ Assurez-vous que la face portant l'étiquette est bien tournée vers le haut.

### Le signe s'affiche sur l'écran.

La fonction choisie n'est pas disponible pour ce disque.

### Le signe s'affiche sur l'écran.

L'opération demandée est interdite par le lecteur.

### La lecture s'arrête et les touches de fonctionnement sont sans effet.

Le lecteur présente une anomalie.

- ➔ Arrêtez la lecture du disque (appuyez sur la touche **STOP ■**), puis commandez à nouveau la lecture.

### Les valeurs nouvelles choisies grâce aux menus de configuration pendant la lecture d'un disque, ne sont pas prises en compte.

Certaines valeurs peuvent être choisies pendant la lecture d'un disque mais ne sont pas immédiatement adoptées. Il ne s'agit pas d'un défaut de fonctionnement.

- ➔ Choisissez les mêmes valeurs alors que le lecteur est à l'arrêt.
- ➔ Arrêtez la lecture du disque (appuyez sur la touche **STOP ■**), puis commandez à nouveau la lecture. A ce moment-là, les nouvelles valeurs doivent être prises en compte. Rappelez-vous également que changer un réglage de configuration peut annuler la fonction de reprise.

### L'icône s'affiche sur l'écran quand des modifications sont apportées sur les pages de menu de configuration.

Le lecteur contient un Video CD ou un CD mais les modifications ne concernent que les DVD.

- ➔ Les nouveaux réglages ne deviendront effectifs qu'après la mise en place d'un DVD.

### Absence d'image.

Le réglage du commutateur **VIDEO OUT SELECT** placé sur le panneau arrière n'est pas correct.

- ➔ Assurez-vous que le commutateur **VIDEO OUT SELECT** est sur la position convenable compte tenu des raccordements au téléviseur (page 14).

Les raccordements sont incorrects.

- ➔ Vérifiez les raccordements et assurez-vous que les fiches sont introduites à fond dans les connecteurs.

Le fonctionnement (les réglages) du téléviseur ou de l'amplificateur audiovisuel ne sont pas convenables.

- ➔ Assurez-vous que le téléviseur, le récepteur ou l'amplificateur sont réglés comme il convient pour le visionnement d'un DVD.

Le menu **[Component Video]** est réglé sur **[Progressive]** mais votre téléviseur/moniteur n'est pas compatible avec le balayage progressif.

- ➔ Reconnectez le lecteur au téléviseur en utilisant un cordon composite ou S-vidéo, puis réglez le commutateur **VIDEO OUT SELECT** du panneau arrière sur **COMPOSITE & S-VIDEO**. Avec le téléviseur connecté et utilisant les prises composites ou S-vidéo, choisissez le réglage **[Interlace]** dans le menu **[Component Video]**, puis remettez le commutateur du panneau arrière sur **COMPONENT** (page 27).

- ➔ Réinitialisez le lecteur (page 47). **[Component Video]** est réinitialisé sur **[Interlace]** mais vous perdez aussi tous les autres réglages.

- ➔ Vérifiez que le commutateur **VIDEO OFF** est sur la position convenable (page 47).

### L'image est étirée, ou encore son format ne peut pas être modifié

Le format d'image choisi ne convient pas.

- ➔ Choisissez le format d'image approprié grâce au menu **Video** et à l'option **[TV Screen]** et en fonction du téléviseur ou du moniteur que vous utilisez (page 26).

Ce n'est pas un mauvais fonctionnement.

- ➔ Le format d'image de certains téléviseurs compatible avec le balayage progressif ne peut pas être changé.

### Pendant la lecture, l'image est altérée ou assombrie.

Il ne s'agit pas d'un défaut de fonctionnement.

- ➔ Ce lecteur est doté de circuits d'interdiction de copie conçus par Macrovision. Certains disques sont protégés et comportent donc des codes qui empêchent leur copie, brouillent leur lecture, etc.

Lors de l'utilisation du balayage progressif

- ➔ Si votre téléviseur est connecté à l'aide des prises **COMPONENT VIDEO OUT**, réglez le menu **[Component Video]** sur **[Interlace]** (page 27).

### L'image est altérée après son enregistrement sur une cassette vidéo ou son passage à travers un sélecteur audiovisuel.

Il ne s'agit pas d'un défaut de fonctionnement.

- ➔ En raison des circuits d'interdiction de copie, les images ayant franchi un magnétoscope ou un sélecteur audiovisuel sont brouillées.

### La télécommande ne fonctionne pas.

La prise d'entrée de commande d'ensemble (sur le panneau arrière) est reliée à un autre appareil.

- ➔ Dirigez la télécommande vers l'appareil auquel le lecteur est relié (page 14).

La télécommande est trop éloignée du lecteur, ou bien le faisceau est trop incliné sur l'axe du capteur.

- ➔ Utilisez la télécommande dans les conditions prescrites (page 8).

Les piles sont épuisées.

- ➔ Remplacez les piles (page 8).

---

### Aucun son ne sort des prises DIGITAL OUT (optiques ou coaxiales)

Le menu **[Digital Out]** est réglé sur **[Off]**.

- ➔ Réglez **[Digital Out]** (menu **Audio 1**) sur **[On]** (page 25).

---

### Absence de son, ou sons déformés.

La valeur **[96 kHz]** a été choisie pour l'option **[96 kHz PCM Out]** du menu **Audio 1**. Certains disques ne permettent pas la sortie d'un signal numérique.

- ➔ Veillez à ce que le lecteur soit aussi relié à la chaîne par une liaison analogique (page 13).

Le disque est sale.

- ➔ Reportez-vous au paragraphe '*Prendre soin des disques*' (page 48).

Les fiches ne sont pas introduites à fond dans les connecteurs.

- ➔ Contrôlez toutes les fiches et tous les connecteurs. Assurez-vous qu'il y a contact.

Les fiches ou les connecteurs sont sales.

- ➔ Contrôlez toutes les fiches et tous les connecteurs. Assurez-vous de leur propreté.

Le raccordement des cordons audio est incorrect.

- ➔ Contrôlez tous les cordons audio (page 13).

Le lecteur est relié à l'entrée PHONO de l'amplificateur stéréophonique.

- ➔ Vous pouvez utiliser diverses entrées sur l'amplificateur mais jamais l'entrée PHONO.

Le lecteur est en pause.

- ➔ Appuyez sur la touche **PLAY ►**, ou la touche **PAUSE ||** pour libérer la pause.

Le fonctionnement de l'amplificateur stéréophonique n'est pas correct.

- ➔ Vérifiez la position du sélecteur d'entrée (CD, AUX, etc.) et assurez-vous qu'elle convient aux signaux DVD.

Le DVD ou le CD portent une gravure DTS.

- ➔ Les signaux DTS ne sont présents que sur les prises numériques. Reliez la sortie audionumérique du lecteur à l'entrée audionumérique du récepteur ou de l'amplificateur pourvus d'un décodeur DTS.

---

### Le niveau des signaux fournis par un DVD est très différent de celui des signaux provenant d'un CD.

Les méthodes de gravure des DVD et CD sont différentes.

- ➔ Le phénomène constaté ne traduit pas une anomalie.

#### Attention

Une anomalie de fonctionnement peut être due à une charge d'électricité statique ou à un phénomène de brouillage. Pour rétablir les conditions normales, débranchez la fiche du cordon d'alimentation puis rebranchez-la. Si, en dépit de cela, vous n'êtes pas en mesure d'obtenir un fonctionnement satisfaisant, consultez le centre d'entretien MARANTZ ou le distributeur.

## Glossaire

### Format d'image

Le rapport de la longueur à la hauteur est de 4:3 dans le cas des téléviseurs standard et de 16:9 dans le cas des téléviseurs à écrans larges et des téléviseurs Hi-Vision. Ce rapport s'appelle "format d'image".

### Numéro de chapitre

A chacune des sections de certains disques est attribué un numéro de manière à distinguer ces sections qui sont appelées des chapitres. Si cela est effectivement le cas du disque que vous avez placé dans le lecteur, vous pouvez alors effectuer une recherche sur le disque en précisant le numéro du chapitre.

### Sortie des composantes vidéo (différence de couleur)

Le signal télévisé comprend un signal de luminance (Y) et des signaux de couleur (C<sub>B</sub> et C<sub>R</sub>). En transmettant le signal de cette manière, on évite les brouillages mutuels. Si on applique ces trois signaux sur un téléviseur, celui-ci peut reconstituer l'image en couleur.

### Mémoire des conditions de lecture

Il s'agit d'une mémoire des divers réglages de fonctionnement que vous avez choisis. Ce lecteur est en mesure de conserver, pour un certain nombre de disques, divers réglages de manière que vous puissiez revoir le même film, ou le même documentaire, dans les mêmes conditions, et sans être tenu de préciser une nouvelle fois les conditions de fonctionnement.

### Train binaire

Le train binaire n'est pas le signal audio mais les données numériques qui, lors de la conversion, donnent naissance au signal audio. Ce lecteur fournit le train binaire sur les prises optique et coaxiale. Si le train binaire ne peut pas être décodé par l'amplificateur audiovisuel, etc., auquel le lecteur est relié, il s'ensuit un bruit. Le format du train binaire peut être choisi grâce au menu **Audio 1**.

### Sortie numérique (coaxiale)

Le signal audionumérique présent en sortie est transmis grâce à un câble coaxial. Ce signal doit être appliqué à l'entrée audionumérique d'un autre appareil. Si le signal ne peut pas être décodé par l'appareil auquel le lecteur est relié, il s'ensuit un bruit.

### Sortie numériques (optique)

Le signal sonore est tout d'abord un signal électrique qui, véhiculé par un conducteur, quitte le lecteur pour atteindre l'amplificateur, etc. Le signal électrique d'origine peut être numérique et en ce cas, sa transmission est assurée le plus souvent par câble à fibres optiques; l'appareil est alors pourvu d'une sortie optique des signaux numériques. Pour que le lecteur et l'amplificateur audiovisuel puissent communiquer, ce dernier doit être muni d'une entrée optique des signaux numériques.

### Dolby Digital

Les données numériques couvrant les signaux destinés aux "5,1" voies du système de correction d'ambiance (Surround Digital) sont codées grâce selon l'algorithme.



Pour profiter pleinement des disques Dolby Digital et en particulier des pistes son Dolby Digital, la sortie numérique de cet appareil (coaxiale ou optique) doit être reliée à l'entrée numérique d'un amplificateur audiovisuel ou d'un décodeur Dolby Digital.

### DTS

DTS signifie Digital Theater System. DTS est un système de correction d'ambiance sonore, différent de Dolby Digital, qui jouit désormais d'une grande faveur de la part des réalisateurs de films.

Pour profiter pleinement des disques DTS et en particulier des pistes son DTS, la sortie numérique de cet appareil (coaxiale ou optique) doit être reliée à l'entrée numérique d'un amplificateur audiovisuel ou d'un décodeur DTS. Le signal DTS ne peut pas être présent sur les prises de sortie analogique.

### Dynamique

La dynamique est la différence qui existe entre le niveau maximal utilisable, sans distorsion, lors d'une transmission ou d'une conversion et le niveau de bruit ou de signal minimal qui résulte des caractéristiques de l'appareil. La dynamique se mesure en décibels (dB).

La compression de la dynamique consiste à relever le niveau minimal et à abaisser le niveau maximal. En procédant ainsi, les voix sont mieux perceptibles car elles ne sont plus "noyées" dans les sons puissants tels que ceux d'une explosion.

### Vidéo à balayage entrelacé

Une méthode d'affichage de l'image pour laquelle les lignes impaires sont affichées lors du premier passage et les lignes paires lors du suivant. Référez-vous aussi à Vidéo à balayage progressif.

### MPEG

MPEG signifie Moving Picture Expert Group. Ce groupe est l'auteur d'une norme internationale qui porte le même nom et gère la compression des images animées. Sur certains DVD, la gravure des signaux audionumériques est également réalisée selon cette norme.

### Angles de prise de vues

Les images qui se forment sur l'écran de votre téléviseur ont été prises par une caméra de télévision et le point de vue de ces images est celui de la caméra au moment de la prise de vues. En réalité, les studios de télévision sont dotés de plusieurs caméras et c'est une des tâches du directeur de programme que de choisir celle qui, à un certain instant, doit être retenue pour transmettre les images à l'émetteur et donc aux téléspectateurs. Si toutes les caméras transmettaient les images à l'antenne et si votre téléviseur était équipé d'un circuit capable d'assurer la séparation des signaux, vous pourriez alors, à tout moment, choisir l'angle de prise de vues parmi ceux qui vous seraient proposés. Certains DVD portent effectivement plusieurs enregistrements de la même scène filmée sous des angles différents et ce lecteur vous donne la possibilité de choisir, parmi eux, celui qui vous plaît.

### Restriction parentale

Diverses associations de parents ont demandé l'introduction de cette fonction qui permet d'interdire la projection de certaines scènes jugées inacceptables eu égard à l'âge des spectateurs. Ces restrictions font l'objet d'un codage au moment de la gravure du disque, codage qui est ensuite employé pour définir le niveau acceptable.

### PCM

PCM (Pulse Code Modulation, pour Modulation par impulsions et codage) est une abréviation utilisée pour qualifier certains signaux audionumériques. Les signaux audionumériques que porte un CD sont des signaux PCM. Ce lecteur possède une fonction de conversion des trains binaires au format Dolby Digital ou MPEG en signaux PCM; cette conversion permet de restituer des signaux sonores de grande qualité sans faire appel à un décodeur extérieur.

### Play Back Control (PBC)

Il s'agit des signaux enregistrés sur un disque Video CD (version 2.0) et destinés à permettre certaines opérations spéciales lors de la lecture.

Grâce aux menus que proposent ces disques, vous pouvez aisément rechercher une scène, ou bien afficher des images fixes de définition standard ou élevée.

### Vidéo à balayage progressif

Aussi appelée vidéo à balayage non-entrelacé, cette méthode d'affichage de l'image affiche toutes les lignes en un seul passage et offre une image plus stable sans papillotement par rapport à la vidéo à balayage entrelacé (pour une fréquence de balayage donnée). Référez-vous aussi à Vidéo à balayage entrelacé.

### Code régional restrictif (numéro de région)

A chaque lecteur de DVD et à chaque disque DVD vendus dans une région donnée du globe, sont attribués des codes qui en restreignent l'utilisation. Si le code régional du lecteur n'est pas identique à celui du disque, la lecture est impossible. Une indication apparaît alors sur l'écran pour signaler ce fait.

Le numéro de région est gravé sur le panneau arrière du lecteur de DVD. L'illustration ci-dessous indique les régions et leur numéro.

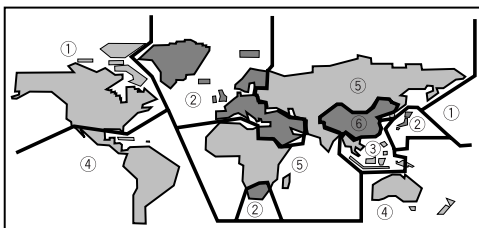

### Fréquence d'échantillonnage

Lors de la conversion d'un signal sonore en signal audionumérique, le premier est échantillonné avec une périodicité donnée. A titre d'exemple, un signal numérique dont la fréquence d'échantillonnage est de 96 kHz est le résultat de l'échantillonnage 96.000 fois par seconde d'un signal analogique.

### Sous-titrage

Les sous-titres sont des incrustations de texte sur l'image. Un DVD peut porter jusqu'à 32 versions (langues) du même sous-titre. Une fonction secondaire permet de choisir la langue du sous-titrage.

### S-vidéo

Si vous reliez la sortie S-vidéo du lecteur à l'entrée S-vidéo du téléviseur ou du moniteur, vous pouvez obtenir des images de meilleure qualité que celle attachée à la liaison vidéo standard car le signal de chrominance est alors séparé du signal de luminance. La recombinaison de ces signaux est effectuée par le téléviseur ou le moniteur.

### Temps écoulé

Il s'agit du temps écoulé depuis le début du disque. Grâce à l'indication de ce temps, vous avez la possibilité de localiser une scène ou un passage d'un disque.

### Numéro de titre

Les DVD sont divisés en titres qui peuvent être divisés en chapitres. Les menus sont indépendants des titres. Un disque sur lequel est gravé un film peut ne comporter qu'un seul titre, et celui-ci peut comprendre plusieurs chapitres, ou, au contraire, n'en comprendre aucun. Les disques de karaoké peuvent être divisés en de nombreux chapitres, chacun représentant une chanson.

## Caractéristiques techniques

### Généralités

Système ..... DVD et Compact Disc Digital Audio

Alimentation

Modèle Etats-Unis ..... Secteur 120 V, 60 Hz

Modèle Australie ..... Secteur 240 V, 50 Hz

Consommation

Modèle Etats-Unis ..... 14 W

Modèle Australie ..... 14 W

Poids ..... 8.38 lbs (3.8 kg)

Dimensions ..... 440 (W) x 304 (P) x 87 (H)

(17 5/16 x 12 x 3 7/16 po.)

(Non compris les parties saillantes, câbles, etc.)

Température de fonctionnement ..... +5°C à +35°C

(+36°F à +96°F)

Humidité ambiante ..... 5% à 85% (sans condensation)

### Sorties S-vidéo

Niveau de sortie de la luminance (Y) ..... 1 Vp-p (75 Ohms)

Niveau de sortie de la chrominance (C) ..... 286 mVp-p  
(75 Ohms)

Prises ..... Prises S-VIDEO

### Sorties vidéo

Niveau de sortie ..... 1 Vp-p (75 Ohms)

Prises ..... Prises Cinch (RCA)

### Sortie des composantes vidéo

(Y, C<sub>B</sub>/P<sub>B</sub>, C<sub>R</sub>/P<sub>R</sub>)

Niveau de sortie ..... Y: 1,0 Vp-p (75 Ohms)

C<sub>B</sub>/P<sub>B</sub>, C<sub>R</sub>/P<sub>R</sub>: 0,7 Vp-p (75 Ohms)

Prises ..... Prises Cinch (RCA)

### Sortie audio

Niveau de sortie

Niveau de sortie numérique ... 200 mV eff. (1 kHz, -20 dB)

Nombre de voies ..... 2

Prises ..... Prises Cinch (RCA)

### Caractéristiques audionumériques

Réponse en fréquence ... 4 Hz à 44 kHz (Fs de DVD: 96 kHz)

Rapport signal/bruit ..... Plus de 115 dB

Dynamique ..... Plus de 102 dB

Distorsion harmonique totale ..... 0,002%

Taux de pleurage et de scintillement ..... Non mesurable  
(±0,001% crête, pondéré, ou moins)

### Sortie numérique

Sortie optique ..... Prise optique

Sortie coaxiale ..... Prise Cinch (RCA)

### Accessoires

Télécommande ..... 1

Piles sèches AA (R6P) ..... 2

Câble audio/vidéo ..... 1

Câble de télécommande ..... 1

Mode d'emploi ..... 1

### Remarque:

Les caractéristiques et la présentation peuvent être modifiées sans avis préalable à fin d'amélioration.

COUNTRY	COMPANY	ADDRESS
ALGERIE	Azur 2000	8, Lotissement Ben Hatadi, Alger, Algerie
ARMENIA	NGYIG Ltd.	47 A/75 St. Lalaiants, 375000 Yerevan, Armenia
AUSTRALIA	Qualifi Pty. Ltd.,	P.O. Box 350, Mt. Waverley, VIC 3149, Australia
AUSTRIA	Huber & Prohaska GmbH	Taborstraße 95 / Ladestraße 1, Gebäude Hangartner, A-1200 Wien, Austria
BAHREIN	Ambassador Stores	P.O. Box 237,141, Government Avenue, Manama,Bahrein
BANGLADESH	Target	1078, Ramjoy Mohanja Lane Asadgonj, Chittagong 4000, Bangladesh
BELGIUM	Van der Heyden Audio N.V.	Brusselbaan 278, 9320 Eredebodegem, Belgium
BULGARIA	Ariescommerce GmbH	Makedonia Blvd. 16, 1606 Sofia, Bulgaria
CANADA	Lenbrook Industries Limited	633 Granite Court, Pickering, Ontario
CHINA	Guang Chang Audio International Co., Ltd.	No.38 Yushan Road, ShiQiao, Pan Yu, Guang Dong, China
CYPRUS	Empire Hifi systems Ltd.	P.O. Box 5604, Nicosia, Cyprus
CZECH REPUBLIC	Audio International	Sokolska 41, 67902 Rajec, OKR,Blansko, Czech Republic
DENMARK	Audio Nord	Dali Allé 1, 9610 Noerager, Denmark
DUBAI	V.V.& SONS	P.O. Box 105, Dubai, U.A.E.
EGYPT	Solimco	9, El Attibaa St. Doki, Cairo, Egypt
ESTONIA	HiFi Club Estonia	Ette 4, 90503 Haapsalu, Estonia
F.Y.R.O.M.	T.P. KODI	ul.Cedomir Kantargiev 21a, Skopje, Former Yugoslavian Republic of Macedonia
FINLAND	Audio Nord	Uudenmaankatu 4-6, Helsinki SF-00120, Finland
FRANCE	Marantz France	A division of Marantz Europe B.V., P.O. Box 301, 92 156 Suresnes Cedex, France
GERMANY	Marantz Deutschland	Hakenbusch 3, 49078 Osnabrück, Germany
GREECE	Adamco S.A.	188, Hippocratous Street, 11471 Athens, Greece
HEADQUARTERS EUROPE:	Marantz Europe B.V.	P.O. Box 8744, 5605 LS Eindhoven, The Netherlands
HONG KONG	Marantz Hong Kong Ltd.	Unit 1706, Metroplaza II, 223 Hing Fong Road, Kwai Fong, N.T., Kowloon, Hong Kong
HUNGARY	Infovox Ltd.	Terez Krt.31, 1067 Budapest, Hungary
ICELAND	ID Electronics Ltd.	Armula 38, 108 Reykjavik, Iceland
INDIA	NOVA Audio Private	8,Punam Co-op.Society 29/30 Road#5, Union Park MUMBAI 400052, India
IRAN	Home Co.	5th floor no 878 Philips Building Enghelab ave, P.O. 11365/7844 Tehran, Iran
IRELAND	Marantz Ireland	Clonskeagh, Dublin 14, Ireland
ISRAEL	Elmor Ltd.	52 Heh Biyar Street, Kikar Hamedina, Tel Aviv, Israel
ITALY	Marantz Italy	Via Casati 23, 20052 Monza (Milano), Italy, Servizio Consumatori 1678-20026, Numero Verde
IVORY COAST	Hifivoir	B.P. 2428, Abidjan 01, Ivory Coast
JAPAN	Marantz Japan Inc.	35-1 Sagami Ohno 7-Chome, Sagamihara-shi, Kanagawa 228-8505, Japan
KOREA	MK Enterprises Ltd.	Rm604, Electro-officetei, 16-58. Hangang-ro 3Ga, Yongsan-Ku, Seoul, Korea
KUWAIT	alAlamiah Electronics Intl.	P.O. Box 8196, Salmiah 22052, Kuwait
LATVIA	Ace Ltd.	61, LacPlesa Str., Riga LV 1011, Latvia
LEBANON	AZ Electronics S.A., 1,	P.O. Box 11 2833, Beirut, Lebanon
LITHUANIA	Accapella Ltd.	Ausros, Vartu G/5, Pasazo SKG., 2001 Vilnius, Lithuania
MALAYSIA	Wo Kee Hong Electronics Sdn. Bhd.	Suite 8.1, Level 8, Menara Genesis, No. 33, Jalan Sultan Ismail, 50250 Kuala Lumpur, Malaysia
MALTA	Doneo Co Ltd.	78 The Strand, Sliema SLM07, Malta
MAURITIUS	SKR Electronics Ltd.	P.O. Box 685, Bell Village, Port Louis, Mauritius
MILITARY MARKET EUROPE	PASCO GmbH	PO BOX 1280, Sandhausen 69200, Germany
NETHERLANDS	Marantz Europe B.V.	P.O. Box 8744, 5605 LS Eindhoven, The Netherlands
NEW ZEALAND	Wildash Audio Systems	14 Malvern Road, Mt. Albert, Auckland, New Zealand
NORWAY	Audio Nord	Sandkerveien 64, Oslo 0483, Norway
OMAN	Mustafa & Jawad Trading CO.	P.O. Box 1918, Ruwi, Oman
POLAND	Philips Polska Sp. z.o.o.	Al.Jerozolimskie 195b, 02 222 Warszawa, Poland
PORTUGAL	Corel2	Comércio de Electrónica Lda., Av. Luís Bivar, No 85 A, 1050 Lisboa, Portugal
PROFESSIONAL EUROPE	Marantz Professional Products	Kingsbridge House, Padbury Oaks, 575-583 Bath Road, Longford, Middlesex UB7 0EH, U.K.
PROFESSIONAL U.S.A.	Marantz Professional Products	Distributed by: Superscope Technologies Inc., 1000 Corporate Blvd. Ste.D, Aurora, Illinois
QATAR	Almana & Partners W.W.L.	P.O. Box 49, Doha, Qatar
REUNION	Vision +	180 Rue du Marechal Leclerc, 97400 Saint Denis, Ile de la Reunion
ROMANIA	Nova Music Entertainment	5, Zagazului Str. Bl.1G,apt.18, sector 1,Bucharest, Romania
RUSSIA	Absolute Audio	7/2, Montazhnaya Street, 107497 Moscow, Russia
SAUDI ARABIA	Adawlia Univ. Electr. Apl	P.O. Box 2154, Alkhobar 31952, Saudi Arabia
SINGAPORE	Wo Kee Hong Distribution PTE Ltd.	130 Joo Seng Road, #03-02 Olivine Building, Singapore 368357
SLOVAKIA	Bis Audio s.r.o.	Nam. SNP 10, 96001 Zvolem, Slovakia
SLOVENIA	Bofex	Smartinska 152, HALA V/3, 61000 Ljubljana, Slovenia
SOUTH AFRICA	Coherent Imports (PTY) Ltd.	P.O. Box 1614, Alberton, 1450, South Africa
SPAIN	Marantz Spain	Martinez Villergas 2, Apartado 2065, Madrid 28027, Spain
SRI LANKA	The listening Room	Mezzanine Floor, The Landmark 385, Galle Road, Colombo - 3, Sri Lanka
SWEDEN	Audio Nord	Almedalsvagen 4, Gotenborg 402-23, Sweden
SWITZERLAND	Sound Company AG	Postfach, 8010 Zürich, Switzerland
SYRIA	Hamzeh & Partners	Hafez Ibrahim Str. No 117, Damascus Shalan, Syria
TAHITI	Covecolor	Av. Prince Hinoi, Cours de l'union sacré, P.O. Box 2334, Papeete, Tahiti
TAIWAN	Pai-Yung Co. Ltd.	6th No 148 Sung Kiang Road, Taipei 10429, Taiwan R.O.C.
THAILAND	MRZ Standard Co. Ltd.	746-750 Mahachai Road, Wangburapa, Bangkok 10200, Thailand
TUNESIA	Societe EDEVIG	40, Avenue du Golfe Arabe, El Menzah, 1004, Tunesia
TURKEY	Türk Philips Ticaret A.S.	Yukari Dudullu Organize sanayi Bolgesi, 2.Cadde no.28, 81260 Umraniye-Istanbul, Turkey
U.K.	Marantz Hifi UK Ltd.	Kingsbridge House, Padbury Oaks, 575-583 Bath Road, Longford, Middlesex UB7 0EH, U.K.
U.S.A.	Marantz America Inc.	1100 Maplewood Drive Itasca, IL 60143, U.S.A.
YUGOSLAVIA	ITM Company	Omladinskih Brigada 86, 11070 Belgrade, Yugoslavia

www.marantz.com

**marantz®** is a registered trademark.



Printed in Japan

02/06 MITs 03AK851250

## Free Manuals Download Website

<http://myh66.com>

<http://usermanuals.us>

<http://www.somanuals.com>

<http://www.4manuals.cc>

<http://www.manual-lib.com>

<http://www.404manual.com>

<http://www.luxmanual.com>

<http://aubethermostatmanual.com>

Golf course search by state

<http://golfingnear.com>

Email search by domain

<http://emailbydomain.com>

Auto manuals search

<http://auto.somanuals.com>

TV manuals search

<http://tv.somanuals.com>