

McCULLOCH®

USER MANUAL Electric Chain Saws

MANUEL DE UTILISATION Tronçonneuses Electriques

MANUAL DEL USUARIO Sierras Electricas de Cadena

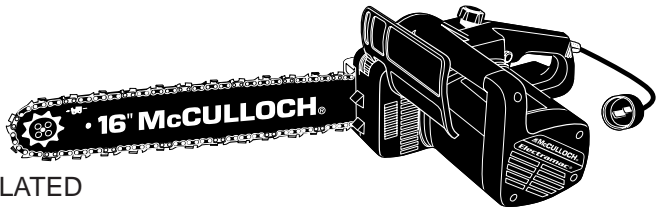
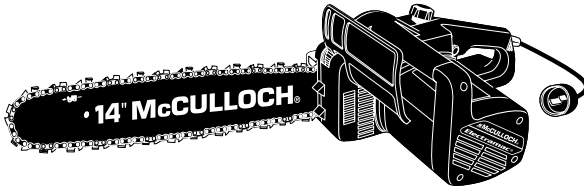

DOUBLE INSULATED
DOUBLE ISOLATION
DOBLEMENTE AISLADA

MODELS / MODÉLES / MODELOS MS1425, MS1630, MS1640, MS1645

WARNING • PLEASE READ

Beware of kickback. Hold chain saw firmly with both hands when using. For your own safety, please read and follow the safety precautions in this manual before attempting to operate your chain saw. Improper use can cause serious injury.

AVERTISSEMENT • LIRE ATTENTIVEMENT

Attention aux rebonds. Tenez toujours la tronçonneuse fermement et des deux mains. Pour votre propre sécurité, veuillez lire attentivement ce manuel et suivre toutes les mesures de précautions indiquées avant de vous servir de la tronçonneuse. Utilisé incorrectement, cet outil peut causer des dommages matériels et/ou coproels graves.

ADVERTENCIA • FAVOR DE LEER

Cuidese del contragolpe. Siempre sostenga la sierra de cadena firmemente con ambas manos cuando la esté usando. Por su propia seguridad, por favor lea y siga las precauciones de seguridad en este manual antes de intentar operar su sierra de cadena. Uso impropio puede causar serias lesiones.

PLEASE READ

Dear Customer,

Thank you for purchasing a McCulloch product. With proper operation and maintenance, it will provide you with years of service.

In order to make the best use of your investment, be **CERTAIN** to familiarize yourself with the contents of the **ENTIRE** user manual before attempting to operate and maintain your unit.

Be sure to carefully follow the step-by-step illustrations in this manual to start, operate and maintain your new product.

In the manual there will be the following call-outs: **NOTE**;, **WARNING / CAUTION** and **WARRANTY**.

A **NOTE**: is used to convey additional information, to highlight a particular explanation, or to expand a step description.

A **WARNING** or **CAUTION** identifies a procedure which, if not undertaken or if improperly done, can result in serious personal injury and/or damage to the unit.

The **W** (**WARRANTY SYMBOL**) serves notice that unless instructions or procedures are followed, any damage caused will void the warranty and repairs will be at owner's expense.

Pay particular attention to the safety precautions. They are written for your protection and contain important information you must know to safely operate your chain saw.

FOR WARRANTY OR SERVICE CONTACT THE NEAREST McCULLOCH AUTHORIZED SERVICE CENTER LISTED UNDER SAWS IN YOUR TELEPHONE DIRECTORY YELLOW PAGES.

**McCulloch Corporation
Product Service Department**

A LIRE ATTENTIVEMENT

Cher Client,

Nous vous remercions de l'achat d'un produit McCulloch. Correctement utilisé et entretenu, il vous procurera des années de satisfaction.

Il est **IMPERATIF** que vous preniez connaissance de **LA TOTALITE** de ce manuel avant d'utiliser l'outil ou de procéder à des opérations d'entretien.

Conformez-vous scrupuleusement aux instructions et illustrations vous indiquant étape par étape le processus à suivre pour le démarrage, l'utilisation et l'entretien de votre nouvel outil.

Ce manuel contient également des mises en garde et renseignements intitulés: **REMARQUES, AVERTISSEMENT / ATTENTION** et **GARANTIE**.

Une **REMARQUE**: fournit des renseignements complémentaires, éclaircit un point ou explique une étape à suivre en plus de détails.

La notice **AVERTISSEMENT** ou **ATTENTION** est utilisée pour identifier une procédure qui, si négligée ou incorrectement exécutée, peut entraîner des dommages matériels et/ou corporels graves.

Le **SYMBOLE DE GARANTIE** **G** indique que si les procédures ou instructions ne sont pas respectées, les dommages ne seront pas couverts par la garantie et les réparations seront à la charge du propriétaire.

Les précautions de sécurité sont pour votre protection; Veuillez les lire attentivement; vous devez connaître ces importants renseignements afin d'utiliser correctement votre tronçonneuse.

POUR TOUT ENTRETIEN, VEUILLEZ APPORTER VOTRE OUTIL AU CENTRE DE SERVICE APRES-VENTE McCULLOCH AGREE LE PLUS PROCHE DONT LE NOM FIGURE SOUS LA RUBRIQUE «SCIE» DES PAGES JAUNES DE L'ANNUAIRE.

**McCulloch Corporation
Service Après-Vente**

POR FAVOR LEA

Estimado Cliente,

Gracias por comprar un producto McCulloch. Con una operación y mantenimiento adecuado, le proveerá con años de servicio.

Para hacer el mejor uso de su inversión, **ASEGURESE** de familiarizarse con **TODO** el contenido en el manual del usuario antes de intentar operar y mantener su unidad.

Asegúrese de seguir cuidadosamente las ilustraciones paso-por-paso en este manual para arrancar, operar y mantener su producto nuevo.

En este manual se encontrarán las siguientes expresiones de advertencia: **NOTA**;, **ADVERTENCIA, PRECAUCION** y **GARANTIA**.

Una **NOTA**: se utiliza para comunicar información adicional, para resaltar una explicación en particular, o para expandir la descripción de un paso.

ADVERTENCIA o **PRECAUCION** identifican un procedimiento el cual no debe ser tomado o en caso de ser tomado puede resultar en serias lesiones personales y/o daño a la unidad.

El **G** (**SIMBOLO DE GARANTIA**) sirve de aviso de que a menos que las instrucciones o procedimientos no sean seguidos, cualquier daño causado anulará la garantía y las reparaciones estarán a cargo del dueño.

Ponga atención particular a las precauciones de seguridad. Están escritas para su protección y contienen información importante que usted debe saber para operar sin riesgo su sierra-de-cadena.

PARA GARANTIA O SERVICIO CONTACTE A SU CENTRO DE SERVICIO AUTORIZADO McCULLOCH MAS CERCANO LISTADO BAJO SIERRAS EN LAS PAGINAS AMARILLAS DE SU DIRECTORIO TELEFONICO.

**McCulloch Corporation
Departamento de Servicio al Producto**

TABLE OF CONTENTS - TABLE DES MATIERES - TABLA DE CONTENIDOS

E N G L I S H	1 GENERAL INFORMATION 4	4 OPERATING INSTRUCTIONS 23
	1-1. General Identification	4-1. To Start Saw
	1-2. Safety Features	4-2. To Stop Motor
	2 IMPORTANT SAFETY PRECAUTIONS 6	4-3. Chain and Bar Lubrication
	2-1. Safety Labels	4-4. CHAIN BRAKE® / Hand Guard
	2-2. Kickback Information	4-5. Extension Cords
	2-3. Important Safety Instructions	5 GENERAL CUTTING INSTRUCTIONS 30
3 ASSEMBLY INSTRUCTIONS 16	5-1. Felling	
3-1. Introduction	5-2. Limbing	
3-2. Tools for Assembly	5-3. Bucking	
3-3. Assembly Requirements	5-4. Bucking Using Sawhorse	
3-4. Guide Bar / Saw Chain Installation	6 BAR / CHAIN MAINTENANCE 36	
3-5. Saw Chain Tension Adjustment	6-1. Guide Bar Maintenance	
3-6. Filling Oil Tank	6-2. Chain Maintenance Instructions	
3-7. Selecting the Proper Extension Cord	7 PREVENTIVE MAINTENANCE 42	
	7-1. Preventive Maintenance	
	WARRANTY 44	

F R A N C A I S	1 RENSEIGNEMENTS GENERAUX 4	4 FONCTIONNEMENT 23
	1-1. Identification des Principaux Eléments	4-1. Démarrage de la Tronçonneuse
	1-2. Dispositifs de Sécurité	4-2. Arrêt du Moteur
	2 INSTRUCTIONS DE SECURITE IMPROTANTES 6	4-3. Lubrification du Guide-Chaîne et de la Chaîne
	2-1. Etiquettes avertissement	4-4. CHAIN BRAKE® (frein de chaîne) / Arceau Protecteur
	2-2. Renseignements Concernant les Rebonds	4-5. Prolongateurs Electriques
	2-3. Instructions de Sécurité Importantes	5 INSTRUCTIONS POUR LA COUPE 30
3 MONTAGE 16	5-1. Abattage	
3-1. Introduction	5-2. Ebranchage	
3-2. Outils pour Montage	5-3. Tronçonnage	
3-3. Montage d'Eléments	5-4. Tronçonnage sur Chevalet	
3-4. Montage du Guide-Chaîne et de la Chaîne	6 ENTRETIEN DU GUIDE-CHAINE ET DE LA CHAINE . 36	
3-5. Réglage de la Tension de la Chaîne	6-1. Entretien du Guide-Chaîne	
3-6. Remplissage du Réservoir à Huile	6-2. Entretien de la Chaîne	
3-7. Choix d'un Ptolongateur Electrique Approprié	7 ENTRETIEN 42	
	7-1. Entretien Préventif	
	GARANTIE 45	

E S P A Ñ O L	1 INFORMACION GENERAL 4	4 INSTRUCCIONES DE OPERACION 23
	1-1. Identificación General	4-1. Para Arrancar la Sierra
	1-2. Aspectos de Seguridad	4-2. Para Apagar el Motor
	2 PRECAUCIONES DE SEGURIDAD IMPORTANTES . 6	4-3. Lubricación de la Barra / Cadena de la Sierra
	2-1. Etiquetas de Seguridad	4-4. CHAIN BRAKE® / Gaurdamanos
	2-2. Información del Contragolpe	4-5. Cables de Extensión
	2-3. Instrucciones Importantes de Seguridad	5 INSTRUCCIONES GENERALES DE CORTADO . . 30
3 INSTRUCCIONES DE ENSAMBLADO 13	5-1. Talando	
3-1. Introducción	5-2. Desramando	
3-2. Herramientas Para el Ensamblado	5-3. Leñado	
3-3. Requerimientos Para el Ensamblado	5-4. Leñado Usando un Caballete Para Aserrar	
3-4. Instalación de la Barra Guía / Cadena de la Sierra	6 MANTENIMIENTO DE LA BARRA /CADENA 36	
3-5. Ajuste de la Tensión de la Cadena de Sierra	6-1. Mantenimiento de la Barra Guía	
3-6. Llenando el Tanque de Aceite	6-2. Instrucciones de Mantenimiento de la Cadena	
3-7. Seleccionando el Cable de Extensión Correcto	7 INSTRUCCIONES DE MANTENIMIENTO 42	
	7-1. Mantenimiento Preventivo	
	POLIZIA DE GARANTÍA 46	

1 - GENERAL INFORMATION - RENSEIGNMENTS GENERAUX - INFORMACION GENERAL

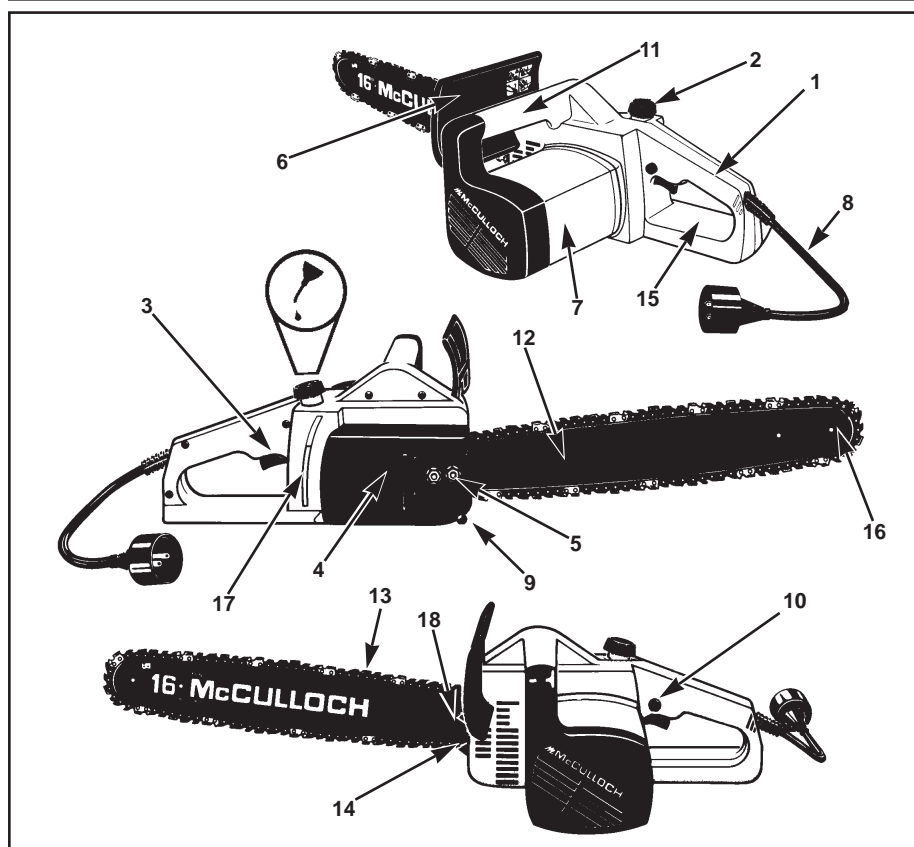

1. REAR HANDLE
2. OIL TANK CAP
3. TRIGGER START
4. SPROCKET COVER
5. BAR RETAINING NUTS
6. CHAIN BRAKE® LEVER / HAND GUARD
7. ELECTRIC MOTOR
8. ELECTRIC CORD
9. CHAIN CATCHER
10. LOCK / BUTTON
11. FRONT HANDLE
12. GUIDE BAR
13. SAW CHAIN
14. TENSION ADJUSTMENT SCREW
15. REAR HAND GUARD
16. GUIDE BAR NOSE
17. OIL TANK INSPECTION SLOT
18. SPIKES

1. POIGNEE ARRIERE
2. BOUCHON DU RESERVOIR D'HUILE
3. BOUTON DE MARCHE / BOUTON D'ARRET
4. COUVERCLE DU PIGNON
5. ECROUS DU GUIDE-CHAINE
6. LEVIER DE CHAIN BRAKE® / ARCEAU PROTECTEUR
7. MOTEUR ELECTRIQUE
8. CABLE D'ALIMENTATION
9. CAPTEUR DE CHAINE
10. BOUTON D'ARRET / BLOCAGE
11. POIGNEE AVANT
12. GUIDE-CHAINE
13. CHAINE DE TRONÇONNEUSE
14. VIS DE REGLAGE DE LA TENSION
15. PROTEGE-MAIN ARRIERE
16. TETE DU GUIDE-CHAINE
17. VOYANT DU RESERVOIR D'HUILE
18. GRIFFES

1. MANIJA TRASERA
2. TAPADERA DEL TANQUE DE ACEITE
3. INTERRUPTOR DEL GATILLO DE ENCENDIDO / APAGADO
4. CUBIERTA DEL PINON
5. TUERCAS RETENEDORAS DE LA BARRA
6. MANIJA DEL CHAIN BRAKE® / GUARDAMANOS
7. MOTOR ELECTRICO
8. CABLE ELECTRICO
9. ENGANCHE DE LA CADENA
10. BOTON DE SEGURO / LIBRE
11. MANIJA FRONTAL
12. BARRA GUIA
13. CADENA DE LA SIERRA
14. TORNILLO DE AJUSTE DE LA TENSION
15. GUARDAMANOS TRASERO
16. NARIZ DE LA BARRA GUIA
17. RANURA DE INSPECCION DEL TANQUE DE ACEITE
18. CLAVOS

1-2. SAFETY FEATURES

Numbers preceding the descriptions correspond with the numbers on preceding page to help you locate the safety feature.

- 3 TRIGGER START / STOP SWITCH** stops saw motor when released.
- 6 CHAIN BRAKE® LEVER / HAND GUARD** activates the chain brake and protects the operator's left hand in the event it slips off the front handle while saw is running.
- 7 ELECTRIC MOTOR** is double insulated for added safety.
- 9 CHAIN CATCHER** reduces the danger of injury in the event saw chain breaks or derails during operation. The catcher is designed to intercept a whipping chain.
- 10 LOCK / OFF BUTTON** prevents accidental acceleration of the saw motor. The trigger cannot be squeezed unless lock/off button is depressed.
- 13 LOW-KICKBACK CHAIN** helps significantly reduce kickback, or the intensity of kickback, due to specially designed depth gauges and Guard links.

1-2. DISPOSITIFS DE SECURITE

Afin de vous aider à localiser les dispositifs de sécurité, les numéros précédant les descriptions correspondent à ceux de la page précédente.

- 3 BOUTON MARCHE / ARRET** arrête le moteur de la tronçonneuse quand relâché.
- 6 Le LEVIER DE CHAIN BRAKE® / ARCEAU PROTECTEUR** fait fonctionner le frein de chaîne et protège la main gauche de l'utilisateur si elle glisse de la poignée avant, pendant que la tronçonneuse est en marche.
- 7 Le MOTEUR ELECTRIQUE** possède une double isolation pour plus de sécurité.
- 9 Le CAPTEUR DE CHAINE** réduit le danger de blessures en cas de rupture ou de sortie de la chaîne pendant tout fonctionnement. Le capteur du chaîne est conçu de manière à intercepter la chaîne.
- 10 Le BOUTON D'ARRET / BLOCAGE** empêche une accélération involontaire du moteur de la tronçonneuse. On ne peut appuyer sur la gâchette si le bouton d'arrêt et de blocage est enclenché.
- 13 Grâce aux limiteurs de profondeurs et aux maillons spécialement conçus, une CHAINE A REBONDS REDUITS** diminue l'intensité et la quantité de rebonds

1-2. ASPECTOS DE SEGURIDAD

Los números que preceden a la descripción corresponden con los números en la página anterior para ayudarle a localizar los aspectos de seguridad.

- 3 El INTERRUPTOR DEL GATILLO DE ENCENDIDO / APAGADO** detiene el motor de la sierra cuando es abatido.
- 6 La MANIJA DEL CHAIN BRAKE® / GUARDAMANOS** protege la mano izquierda del operador en caso de que se resbale de la manija frontal mientras la sierra esta en marcha.
- 7 El MOTOR ELECTRICO** está doblemente aislado para mayor seguridad.
- 9 El ENGANCHE DE LA CADENA** reduce el peligro de una lesión en caso de que la cadena de la sierra se roompa o descarrile durante la operación. El enganche de la cadena esta diseñado para interceptar el azote de una cadena.
- 10 El BOTON DE SEGURO / LIBRE** previene la aceleración accidental del motor de la sierra. El gatillo no puede ser apretado a menos de que el botón de seguro / libre esté presionado.
- 13 CADENA PARA SIERRA DE CONTRAGOLPE BAJO** ayuda significativamente a reducir el contragolpe, o la intensidad del mismo, debido a los eslabones de resguardo y al hondo calibre especialmente diseñado.

2 - IMPORTANT SAFETY INSTRUCTIONS - INSTRUCTIONS DE SECURITE IMPORTANTES - PRECAUCIONES DE SEGURIDAD IMPORTANTES

SAFETY PRECAUTIONS FOR CHAIN SAW USERS

(ANSI B175.1-1991, Annex C) (CAN3-Z62.1-M85 FEB85, Appendices A, B)

Your McCulloch Chain Saw is provided with a safety label located on the CHAIN BRAKE[®] LEVER. This label, along with the safety instructions on these pages, should be carefully read before attempting to operate your saw.

HOW TO READ SYMBOLS AND COLORS:

RED WARNING

Used to warn that an unsafe procedure should not be performed.

GREEN RECOMMENDED

Recommended cutting procedure.

E
N
G
L
I
S
H

MESURES DE SECURITE POUR UTILISATEURS DE TRONÇONNEUSES

(ANSI B175.1-1991, Annexe C) (CAN3-Z62.1-M85 FEB 85, Appendices A, B)

Votre tronçonneuse McCulloch comprend une étiquette avertissement située sur le LEVIER DE CHAIN BRAKE[®]. Cette étiquette et les règles de sécurité comprises dans ces pages doivent être lues attentivement avant toute utilisation de la tronçonneuse.

INTERPRETATIONS DES SYMBOLES ET COULEURS :

ROUGE AVERTISSEMENT

Utilisé pour vous avertir qu'une procédure dangereuse est à éviter.

VERT RECOMMANDE

Procédures de coupe recommandées.

F
R
A
N
C
A
I
S

PRECAUCIONES DE SEGURIDAD PARA USUARIOS DE SIERRAS DE CADENA

(ANSI B175.1-1991, Annex C) (CAN3-Z62.1-M85 FEB85, Appendices A, B)

Su Sierra de Cadena McCulloch esta proveída con una etiqueta de seguridad localizado en la manija del CHAIN BRAKE[®]. Esta etiqueta, junto con las instrucciones de seguridad en estas páginas, deberán ser leídas antes de intentar operar estas unidades.

COMO LEER SIMBOLOS Y COLORES:

ROJO ADVERTENCIA

Utilizado para prevenir de un procedimiento inseguro que no deberá ser ejecutado

VERDE RECOMENDACION

Procedimientos de cortado recomendados.

E
S
P
A
Ñ
O
L

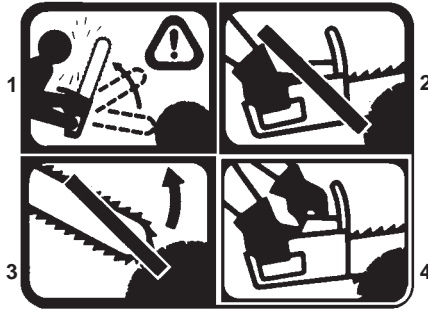

2-1A

WARNING

(Figure 2-1A)

1. Beware of kick back.
2. Do not attempt to hold saw with one hand.
3. Avoid bar nose contact.

RECOMMENDED

4. Hold Saw properly with both hands.

ENGLISH

WARNING

DANGER! BEWARE OF KICKBACK!

Kickback can lead to dangerous loss of control of the chain saw and result in serious or fatal injury to the saw operator or to anyone standing close by. Always be alert because rotational kickback and pinch kickback are major chain saw operational dangers and the leading cause of most accidents.

AVERTISSEMENT

(Figure 2-1A)

1. Attention aux rebonds.
2. Ne pas se servir de la tronçonneuse d'une seule main.
3. Eviter tout contact avec la pointe du guide-chaîne.

RECOMMANDE

4. Tenir la tronçonneuse fermement, des deux mains.

FRANCAIS

AVERTISSEMENT

DANGER! ATTENTION AUX REBONDS!

Les rebonds peuvent vous faire perdre contrôle de votre outil et entraîner des blessures graves et même mortelles soit à l'utilisateur soit à une autre personne se trouvant à proximité. Etre toujours vigilant. Les plus grands dangers proviennent des rebonds causés par une rotation ou un coinçage, la cause principale de la plupart des accidents.

ADVERTENCIA

(Figura 2-1A)

1. Cuidado con el contragolpe.
2. No intente sostener la sierra con una mano.
3. Evite el contacto con la cabeza de barra.

RECOMENDACION

4. Sostenga la sierra adecuadamente con ambas manos.

ESPANOL

ADVERTENCIA

¡PELIGRO! ¡CUIDARASE DEL CONTRAGOLPE!

El contragolpe puede conducir a una peligrosa pérdida de control de sierra de cadena y resultar en serias o fatales lesiones al operador de la sierra o cualquier persona que se encuentre cerca. Siempre esté alerta. El contragolpe rotacional y el contragolpe por pellizco, son los mayores peligros operacionales de la sierra, y la causa principal de la mayoría de los accidentes.

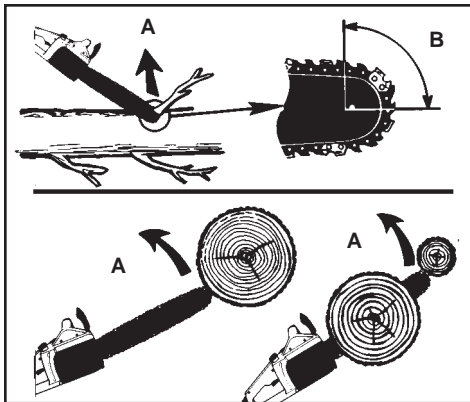

2-2A

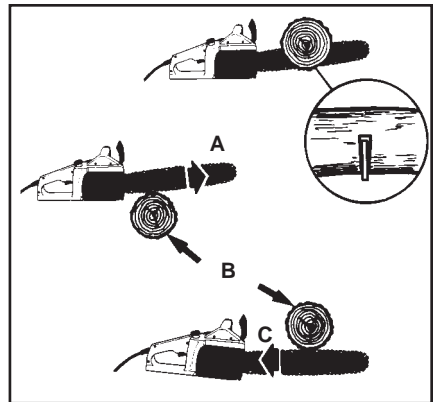

2-2B

BEWARE OF:

ROTATIONAL KICKBACK

(Figure 2-2A)

A = Kickback path

B = Kickback reaction zone

ENGLISH

KICKBACK may occur when the NOSE or TIP of the guide bar touches an object, or when wood closes in and pinches the saw chain in the cut.

Tip contact in some cases may cause a lightning-fast reverse reaction, kicking the guide bar up and back toward the operator.

PINCHING the saw chain along the BOTTOM of the guide bar may PULL the saw forward, away from the operator.

PINCHING the saw chain along the TOP of the guide bar may PUSH the guide bar rapidly back toward the operator.

Any of these reactions may cause you to lose control of the saw, which could result in serious personal injury.

THE PUSH (PINCH KICKBACK)

AND PULL REACTIONS (Figure 2-2B)

A = Pull

B = Solid objects

C = Push

ATTENTION AUX :

REBONDS ROTATIFS

(Figure 2-2A)

A = Trajectoire rebonds

B = Zone de réaction rebonds

FRANCAIS

Il y a des risques de REBONDS si la POINTE o TETE du guide-chaîne entre en contact avec un objet, ou si le bois se resserre et coince la chaîne de la tronçonneuse dans l'entaille.

Un contact avec le tête du guide-chaîne peut parfois causer une réaction inverse instantanée, causant un soubresaut du guide-chaîne, le poussant vers le haut et l'arrière (mouvement en arc), c'est à dire vers l'utilisateur.

COINCER la chaîne de la tronçonneuse le long du bas du guide-chaîne risque de TIRER la tronçonneuse vers l'avant, en direction opposée de l'utilisateur.

Chacune de ces réactions risque de vous faire perdre contrôle de la tronçonneuse, ce qui peut entraîner de sérieuses blessures.

LES REACTIONS (REBOND COINAGE)

ET DE PROPULSION (Figure 2-2B)

A = Propulsion vers l'avant

B = Objets solides

C = Poussée vers l'utilisateur

GUIDESE DE:

EL CONTRAGOLPE

(Figura 2-2A)

A = Sendero del contragolpe

B = Zona de reacción del contragolpe

ESPANOL

EL CONTRAGOLPE puede ocurrir cuando la NARIZ o la PUNTA de la barra guía tocan un objeto, o cuando la madera se cierra y pellizca en el momento del corte.

El contacto de la punta algunas veces puede causar una reacción reversiva relámpago, plateando la barra guía hacia arriba atrás en dirección del operador.

EL PELLIZCADO de la sierra a lo largo de la BASE de la barra guía puede JALAR la sierra hacia delante lejos del operador. PELLIZCANDO la cadena de la sierra a lo largo de la PUNTA de la barra guía puede EMPUJAR la barra guía rápidamente para hacia arriba y atrás en dirección del operador.

Cualquiera de estas reacciones puede causar que usted pierda el control de la sierra, lo cual puede resultar en serias lesiones personales.

EL EMPUJE (CONTRAGOLPE DE PELLIZCO)

Y LAS REACCIONES DE JALADO (Figura 2-2B)

A = Jalado

B = Objetos sólidos

C = Empuje

IMPORTANT SAFETY INSTRUCTIONS

WARNING

When using an electric chain saw, basic safety precautions should always be followed to reduce the risk of fire, electric shock, and injury to persons, including the following:

READ ALL INSTRUCTIONS

1. Double insulated - No Serviceable Parts Inside.
2. To reduce the risk of electric shock, this equipment has a polarized plug (one blade is wider than the other). This plug will fit in a polarized outlet only one way. If the plug does not fit fully in the outlet, reverse the plug. If it still does not fit, contact a qualified electrician to install the proper outlet. Do not change the plug in any way.
3. With a basic understanding of kickback, you can reduce or eliminate the element of surprise. Sudden surprise contributes to accidents.
4. KEEP THE WORK AREA CLEAN: Cluttered areas invite injuries. Do not start cutting until you have a clear work area, secure footing, and a planned retreat path from the falling tree.

INSTRUCTIONS DE SECURITE IMPORTANTES AVERTISSEMENT

Il est nécessaire de toujours suivre des précautions de base pendant toute utilisation d'une tronçonneuse électrique afin de réduire tout risque d'incendie, de choc électrique et de blessures. Ces précautions comprennent les points suivants:

LIRE TOUTES LES INSTRUCTIONS

1. Double isolation - Aucune pièce interne réparable.
2. Pour réduire les risques de secousses électriques, cet équipement est équipé d'une fiche polarisée (une broche est plus large que l'autre). Cette fiche ne peut être branchée que dans un sens dans une prise de courant polarisée. Si la fiche ne pénètre pas dans la prise de courant, l'inverser. Si on ne peut toujours pas la brancher dans la prise de courant, s'adresser à un électricien qualifié pour qu'il pose une prise de courant adéquate. Ne jamais modifier la fiche.
3. Comprendre ce qui cause les rebonds peut réduire ou éliminer l'élément de surprise. L'effet de surprise contribue aux accidents.
4. GARDER LE SECTEUR DE TRAVAIL NET : Un lieu de travail encombré est propice aux blessures. Ne pas commencer de coupe avant d'avoir un lieu de travail dégagé, une position stable et une voie de retraite planifiée.

INSTRUCCIONES IMPORTANTES DE SEGURIDAD ADVERTENCIA

Cuando utilice una sierra de cadena eléctrica, las precauciones de seguridad básicas deberán ser seguidas para reducir el riesgo de un choque eléctrico, incendio, y lesiones personales, incluyendo las siguientes:

LEA TODAS LAS INSTRUCCIONES

1. Doblemente aislada - No cuenta con Partes de Servicio para el Usuario adentro de la sierra.
2. Para reducir el riesgo de un choque eléctrico, este equipo cuenta con un enchufe polarizado (una cuchilla de contacto más ancha que la otra). Este enchufe encajará exclusivamente en una toma de corriente polarizada, en caso de que no entre completamente, invierta el enchufe. Si aún no encaja, consulte a un eléctrico calificado para que le instale una toma de corriente adecuada. Por ningún motivo cambie el enchufe.
3. Con una comprensión básica del contragolpe, usted puede reducir o eliminar el elemento de sorpresa. La sorpresa repentina contribuye a los accidentes.
4. MANTENGA EL AREA DE TRABAJO LIMPIA: Areas de trabajo sucias inducen lesiones. No empiece a cortar hasta que no tenga un área de trabajo limpia, se encuentre seguramente parado y haya planeado el sendero de retirada del árbol que caerá.

5. **CONSIDER THE WORK AREA ENVIRONMENT:** Use extreme caution when cutting small sized brush and sapling, as slender material may catch the saw chain and be whipped toward you or pull you off balance. Do not operate a chain saw in a tree unless you are specifically trained to do so. When cutting a limb that is under tension, be alert for spring back so that you will not be struck when the tension in the wood fibers is released. Do not expose the chain saw to rain. Do not use the chain saw in damp or wet locations. Do not use the chain saw in the presence of flammable liquids or gases.
6. **GUARD AGAINST ELECTRIC SHOCK:** Prevent body contact with grounded surfaces (i.e., metal pipes, wire fences).
7. **KEEP CHILDREN AND BYSTANDERS AWAY:** Do not let visitors contact the chain saw or extension cord. All visitors should be kept away from the work area.
8. **STORE THE IDLE CHAIN SAW:** When not in use, chain saws should be stored out of the reach of children, in a dry, high or locked-up place. When storing saw, use a scabbard or carrying case.
9. **DO NOT FORCE THE CHAIN SAW:** The chain saw will do a better and safer job when used at the rate for which it was intended.
10. **USE THE RIGHT TOOL:** Cut wood only. Do not use the chain saw for purposes for which it was not intended. For example, do not use the chain saw for cutting plastic, masonry, or non-building materials.

5. **OBSERVER LES ALENTOURS DE VOTRE SECTEUR DE TRAVAIL :** Etre vigilant lors de la coupe de petits buissons et arbustes car les matériaux plus fins peuvent «s'attraper» dans la chaîne et être projetés dans votre direction ou vous faire perdre l'équilibre. Ne jamais se servir de la tronçonneuse en se tenant dans un arbre à moins d'avoir reçu une formation spéciale. Faire attention à ne pas être heurté par les branches sous tension qui se relâchent lors de leur coupe. Ne pas laisser la tronçonneuse exposée aux intempéries. Ne pas laisser la tronçonneuse exposée aux intempéries. Ne pas utiliser la tronçonneuse dans un endroit mouillé ou humide. Ne pas utiliser la tronçonneuse en présence de produits (liquides ou gaz) combustibles.
6. **PROTECTION CONTRE LES CHOCS ELECTRIQUES :** Empêcher tout contact corporal avec toutes surfaces de terre tels tuyaux métalliques, grillages...).
7. **GARDER LES ENFANTS ET SPECTATEURS A DISTANCE :** Ne laisser personne toucher la tronçonneuse ou le prolongateur. Personne d'autre que l'opérateur ne doit se trouver dans le rayon d'action de la machine.
8. **RANGER UNE TRONCONNEUSE INUTILISEE :** Quand non utilisée, ranger la tronçonneuse hors de la portée des enfants, à une hauteur inaccessible ou sous clé, et dans un endroit sec.
9. **NE PAS FORCER LA TRONCONNEUSE :** La tronçonneuse aura une meilleure performance, et une plus sûre, si elle est utilisée au rythme pour lequel elle a été conçue.
10. **UTILISER LE BON OUTIL :** Ne couper que du bois. Ne pas utiliser la tronçonneuse à des fins pour lesquelles elle n'apas été conçue. Ne jamais utiliser la tronçonneuse pour couper plastique, maçonnerie, ou tout autre matériel n'étant pas pour la construction.

5. **CONSIDERE ELMEDIO AMBIENTE DEL AREA DE TRABAJO:** Utilice extrema precaución cuando corte arbustos pequeños, árboles jóvenes, dado a que material delgado puede ser atrapado por la sierra y azotado en dirección de usted, o sacarlo de balance. No opere la sierra en un árbol a menos de que usted se encuentre específicamente entrenado para hacerlo. Cuando corte ramas que contengan tensión, esté alerta del resorte para que usted no sea golpeado cuando la tensión de la fibras de la madera sea liberada. No exponga la sierra de cadena en presencia de líquidos o gases inflamables.
6. **PREVENGASE CONTRA UN CHOQUE ELECTRICO:** Prevenga su cuerpo del contacto con superficies que hagan tierra (i.e., tubos de metal, cercas de alambre, etc.).
7. **MANTENGA NIÑOS Y ESPECTADORES ALEJADOS:** No permita que los visitantes tengan contacto con la sierra o la extensión de poder. Todos los visitantes deberán ser mantenidos fuera del área de trabajo.
8. **ALMACENE LA SIERRA DE CADENA:** Cuando no se encuentre en uso, la sierra de cadena deberá ser almacenada fuera del alcance de los niños, en un lugar seco, elevado, y asegurado.
9. **NO FORCE LA SIERRA DE CADENA:** La sierra de cadena realizará un trabajo mejor y más seguro cuando se utilice a el promedio para el cual fue diseñada.
10. **UTILICE LA HERRAMIENTA ADECUADA:** Corte solamente madera. No utilice la sierra de cadena para propósitos para los cuales no fue diseñada. Pro ejemplo, no utilice la sierra de cadena para cortar plásticos, mampostería, o materiales que no sean para la construcción.

11. DRESS PROPERLY: Do not wear loose clothing or jewelry, as they can get caught in moving parts. Non-skid footwear is recommended when working outdoors. Wear protective hair covering to contain long hair.
12. USE SAFETY GEAR: Use safety glasses, safety footwear, snug fitting clothing, protective gloves, and protective hearing and head gear.
13. CARRYING THE SAW: Carry the saw by the front handle with the saw stopped. Keep your finger off the switch, and make sure that the guide bar and saw chain are to the rear.
14. MAINTAIN THE CHAIN SAW WITH CARE: Inspect the chain saw cords periodically and, if damaged, have them repaired by an authorized service facility. Keep the cord clear of the chain and operator at all times. Never carry the saw by the cord or pull it to disconnect from receptacle. Keep the cord from oil and sharp edges. Inspect the extension cords periodically and replace if damaged. Keep tools sharp and clean for better and safer performance. Follow instructions for lubricating and changing accessories. Keep handles dry, clean and free from oil and grease.
15. DISCONNECT THE CHAIN SAW: Disconnect the chain saw when not in use, before servicing, and when changing accessories and attachments such as saw chain and guard.
16. OUTDOOR EXTENSION CORDS: Use only extension cords that are intended for outdoor use and which are so marked.

11. S'HABILLER DE MANIERE APPROPRIEE : Ne pas porter de vêtements trop amples ou de bijoux cars ils risquent de vous gêner et de se faire prendre dans une partie mobile de l'appareil. L'utilisation des élastiques et des semelles antidérapantes est recommandée pour tout travail à l'extérieur. Les cheveux longs doivent être protégés par un casque ou autre protection.
12. VETEMENTS ET EQUIPEMENT RECOMMANDES : Porter des chaussures, gants et lunettes de protection, des habits moulants, des protecteurs d'oreilles et un casque.
13. TRANSPORT DE LA TRONCONNEUSE : Transporter la tronçonneuse en la tenant par la poignée avant; s'assurer que la tronçonneuse est en position «Arrêt» et garder vos doigts loin de la gâchette; s'assurer aussi que le guide-chaîne et la chaîne sont vers l'arrière.
14. ENTREtenir LA TRONCONNEUSE AVEC SOIN : Vérifier les cordons d'alimentation de la tronçonneuse périodiquement, et si nécessaire les faire réparer par un atelier de réparation agréé. Garder toujours le cordon électrique loin de la chaîne et de l'opérateur. Ne jamais transporter la tronçonneuse par le câble d'alimentation et ne jamais tirer dessus pour le débrancher. Ne pas laisser câble et cordons entrer en contact avec toute huile ou objets tranchants. Vérifier périodiquement prolongateurs et remplacer si nécessaire. Garder les outils propres affûtés pour une meilleure performance. Suivre les instructions de lubrification et de remplacement des pièces. Maintenir les poignées propres, sèches et exemptes d'huile et de lubrifiant.
15. DEBRANCHER LA TRONCONNEUSE : Débrancher la tronçonneuse quand non utilisée, avant tout service, et pour tout changement de pièces et accessoires tels le guide-chaîne et la chaîne.
16. PROLONGATEURS POUR EXTERIEUR : Utiliser uniquement des prolongateurs conçus et indiqués pour usage extérieur.

11. VISTASE PROPIAMENTE: No se vista con ropa suelta o joyería ya que pueden ser atrapadas por las partes en movimiento. Ligas o calzado contra el resbalo son recomendados cuando trabaje al aire libre. Utilice cubiertas protectoras para cabello para sostener el cabello largo.
12. UTILICE EQUIPO DE SEGURIDAD: Utilice lentes de precaución, ropa entallada, calzado de precaución, guantes de protección, y equipo de protección para oídos y cabeza.
13. TRANSPORTANDO LA UNIDAD: Transporte la sierra por la manija frontal con la sierra apagada. Mantenga su dedo fuera del interruptor, y asegúrese de que labarra guía y la cadena de la sierra se encuentren hacia atrás.
14. MANTENGA LA SIERRA DE CADENA CON CUIDADO: Inspeccione los cables de la sierra periódicamente, y si se encuentran dañados, mandelos reparar pour un Centro de Servicio Autorizado. Mantenga el cable libra de la cadena y el operador todo el tiempo. Nunca transporte la sierra del cable o lo jale para desconectarla del receptor. Mantenga los cables alejados de aceite y puntas filosas. Inspecciones los cables periódicamente y reemplacelos si se encuentran dañados. Mantenga las herramientas limpias y afiladas par un mejor y más seguro rendimiento. Siga las instrucciones para la lubricación y el cambio de accesorios. Mantenga las manijas secas y libres de aceite y grasa.
15. DESCONECTE LA SIERRA DE CADENA: Desconecte la sierra de cadena cuando no se encuentre en uso, antes de cada servicio, y cuando cambie accesorios y aditamentos tales como la cadena de la sierra y el resguardo.
16. CABLES DE EXTENSION PARA USO AL AIRE LIBRE: Utilice solamente cables de extensión que hayan sido diseñados para uso al aire libre y los cuales sean marcados.

17. **STAY ALERT:** Watch what you are doing. Use common sense. Do not operate the chain saw when you are tired. Keep all parts of your body away from the saw chain when the motor is operating. Before you start the saw, make sure the saw chain is not contacting anything.
18. **CHECK DAMAGED PARTS:** Before further use of the chain saw, a guard or other part that is damaged should be carefully checked to determine that it will operate properly and perform its intended function. Check for alignment of moving parts, binding of moving parts, breakage of parts, mounting, and any other conditions that may affect its operation. A guard or other part that is damaged should be properly repaired or replaced by an authorized service center, unless otherwise indicated in this instruction manual.
19. **GUARD AGAINST KICKBACK:**

WARNING: Kickback may occur when the nose or tip of the guide bar touches an object, or when the wood closes in and pinches the saw chain in the cut. Tip contact in some cases may cause a lightning-fast reverse action, kicking the guide bar rapidly back towards the operator. Pinching the saw chain along the top of the guide bar may push the guide bar rapidly back towards the operator. Either of these reactions may cause you to lose control of the saw, which could result in serious injury to the user. The following precautions should be followed to minimize kickback.

- A. **GRIP SAW FIRMLY:** Hold the chain saw firmly with both hands when the motor is running. Keep a good firm grip on the saw with both hands, the right hand on the rear handle, and the left hand on the front handle.

17. **RESTER VIGILANT :** Attention à ce que vous faites. Utiliser votre sens commun. Ne pas manier la tronçonneuse par moments de fatigue. Rester à l'écart de la chaîne quand le moteur est en marche. Avant de mettre le moteur en marche, s'assurer que la chaîne ne touche rien.
18. **EXAMINER LES PIÈCES :** Avant toute autre utilisation de la tronçonneuse, un guide-chaîne ou toute autre pièce endommagée devrait être examinée soigneusement afin de pouvoir déterminer si son fonctionnement sera adéquat à sa fonction prévue. Vérifier le montage, l'alignement et la fixation de toute pièce mobile ; vérifier qu'il n'y a pas de pièces cassées ou tout autre problème qui affecteraient son fonctionnement. Un guide-chaîne ou toute pièce endommagée devrait être réparée correctement ou remplacée par un centre de réparations agréé, sauf indication contraire dans ce manuel d'instructions.

19. **ATTENTION AUX REBONDS :**

AVERTISSEMENT Les REBONDS peuvent se produire si la tête du guide-chaîne touche un objet, ou si le bois se resserre sur la chaîne de la tronçonneuse dans la coupe. Si un contact a lieu avec la tête du guide-chaîne, la tronçonneuse peut, en l'espace d'une seconde, être projetée de manière incontrôlée dans un mouvement en arc, en direction de l'opérateur. Coincer la chaîne le long de la partie supérieure du guide-chaîne peut pousser le guide-chaîne peut pousser le guide-chaîne vers l'arrière, vers l'opérateur. Chacune de ces réactions peut vous faire perdre contrôle de la tronçonneuse et peut entraîner de sérieuses blessures. Suivre les précautions suivantes afin de minimiser les risques de rebonds.

- A. **TENIR LA TRONÇONNEUSE FERMEMENT :** Quand le moteur est en marche, tenir la tronçonneuse fermement des deux mains. Maintenir la tronçonneuse de manière sûre des deux mains, la main droite sur la poignée arrière et la main gauche sur la poignée avant. Maintenir fermement, pouces et doigts bien refermés sur les poignées de la tronçonneuse.

17. **ESTE ALERTA:** Fijese lo que este haciendo. Utilice el sentido común. No opere la sierra cuando se encuentre fatigado. Mantenga todas las partes de su cuerpo alejadas de la sierra de cadena cuando el motor se encuentra en operación. Antes de arrancar la sierra, asegúrese de que la cadena de la sierra no esté haciendo contacto con nada.
18. **RIVISE LAS PARTES DAÑADAS:** Antes de cualquier uso de la sierra de cadena, el resguardo u otra parte que se encuentre dañada deberá ser cuidadosamente revisado para determinar si operará propiamente y realizará la función para la cual fue diseñada. Revise e alineamiento de las partes móviles, y cualquier otra condición que pueda afectar la operación correcta de la unidad. Un resguardo o cualquier otra parte dañada deberá ser propiamente reparada o reemplazada por un centro de servicio autorizado, a menos de que el manual indique otra cosa.
19. **PROTEJASE CONTRA EL CONTRAGOLPE:**

PRECAUCION: EL CONTRAGOLPE puede ocurrir cuando la nariz o la punta de la barra guía toca un objeto, o cuando la madera se cierra y pellizca la sierra de cadena cuando esta cortando. Si la punta de la barra hace contacto, puede causar un a reacción reversiva relámpago, pateando la barra guía hacia arriba y atrás en dirección del operado. Pellizcando la sierra de cadena a lo largo de la barra guía puede empujar la barra rápidamente hacia atrás en dirección el operador. Cualquiera de estas reacciones puede causar que usted pierda el control de la sierra, lo cual puede resultar en serias lesiones personales. Las siguientes precauciones deberán ser seguidas para minimizar el contragolpe.

- A. **AGARRE LA SIERRA FIRMEMENTE:** Sostenga la sierra firmemente con ambas manos cuando el motor esté en marcha. Mantengo un buen agarre en la sierra con ambas manos, la mano derecha en la manija posterior, y la mano izquierda en la manija frontal, cuando el motor este en marcha. Utilice un agarre firme con los dedos y el pulgar al rededor de las manijas de la sierra.

- B. Do not over reach.
 - C. Keep proper footing and balance at all times.
 - D. Do not let the nose of the guide bar contact a log, branch, ground or other obstruction.
 - E. Do not cut above shoulder height.
 - F. Use devices, such as low-kickback chain, guide bar nose guards, chain brakes and special guide bars, which reduce the risks associated with kickback.
 - G. Use only replacement bars and chains specified by the manufacturer or the equivalent.
 - H. There are no other replacement components for achieving kickback protection in accordance with CSA Z62.3.
20. POWER SUPPLY: Connect the chain saw to correct voltage; be sure that the voltage supplied is the same as that specified on the nameplate of the tool.
21. DO NOT operate a chain saw that is damaged, improperly adjusted, or not completely and securely assembled. Be sure that the saw chain stops moving when the trigger is released.
22. DO NOT attempt operations beyond your capacity or experience.
23. DO NOT operate a chain saw with one hand! Serious injury to the operator, helpers, or bystanders may result from one-handed operation. A chain saw is intended for two-handed use.24.
TO REDUCE potential for electric shock, do not operate the saw on wet or slippery surfaces, or during snow storms, rain storms, and other adverse weather conditions.

- B. Ne pas trop se pencher en avant.
 - C. Garder toujours une assise stable et un bon équilibre.
 - D. Ne pas laisser la tête du guide-chaîne entrer en contact avec un tronc, une branche ou autres obstacles.
 - E. Ne pas scier au-dessus de la hauteur des épaules.
 - F. Utiliser des dispositifs, tels que chaîne à rebonds réduits, protège, tête de guide-chaîne, freins de chaîne, et guides-chaînes spéciaux, qui réduisent les risques associés aux rebonds.
 - G. Utiliser uniquement les guides-chaînes et chaînes spécifiés par le fabricant ou leur équivalent.
 - H. Il n'y aucune autre pièce de rechange qui permet d'obtenir une protection contre les rebonds selon la norme de l'ACNOR Z62-3.
20. ALIMENTATION ELECTRIQUE : Brancher la fiche électrique de la tronçonneuse dans une prise à tension correspondante ; s'assurer que la tension du réseau de distribution correspond à la tension nominale de l'appareil indiquée sur la plaque caractéristique de l'outil.
21. NE JAMAIS UTILISER une tronçonneuse endommagée, mal ajustée, non complètement ou incorrectement montée. S'assurer qu'il y a arrêt de la chaîne quand la gâchette est relâchée.
22. NE PAS utiliser la tronçonneuse au delà de vos capacités ou expérience.
23. NE PAS utiliser la tronçonneuse d'une seule main! De graves blessures à l'opérateur, toute personne l'aidant ou spectateurs pourraient en résulter. Un tronçonneuse est conçue pour être utilisée des deux mains.

- B. No sobrepase su alcance.
 - C. Mantenga los pies propiamente balanceados todo el tiempo.
 - D. No permita que la nariz de la barra guía tenga contacto con un tronco, rama, el suelo u otra obstrucción.
 - E. No corte arriba de la altura del hombro.
 - F. Utilice mecanismos tales como cadenas de contragolpe bajo, protectores para la nariz de la barra guía, chain brakes y barras guías especiales, los cuales reducen los peligros relacionados con el contragolpe.
 - G. Utilice solamente barras y cadenas especificadas por su fabricante o el equivalente.
 - H. No existen otros componentes de repuesto para lograr protección del contragolpe de acuerdo con CSA Z62.3.
20. FUENTE DE PODER: Conecte la sierra de cadena al voltaje correcto; asegurese de que el voltaje proveído es el mismo que se especifica en la placa de la herramienta.
21. NO opere la sierra de cadena cuando esté dañada, impropriadamente ajustada, o no segura y completamente ensamblada. Asegúrese de ue la cadena de la sierra deje de moverse cuando el gatillo de estrangulación sea liberado.
22. NO intente hacer operaciones más allá de su capacidad o experiencia.
23. ¡NO opere la sierra de cadena con una mano! Serias lesiones al operador, ayudantes, espectadores, o cualquier combinación de estas personas puede resultar por la operación con una mano. La sierra esta destinada para el uso con dos manos.

24. TO REDUCE potential for electric shock, do not operate the saw on wet or slippery surfaces, or during snow storms, rain storms, and other adverse weather conditions.
25. Keep the handles dry, clean, and free of oil or grease.
26. DO NOT allow dirt, debris or sawdust to build up on the motor or outside air vents.
27. Follow the manufacturer's sharpening and maintenance instructions for the saw chain.
28. Cut at high motor speeds.
29. Operation of a chain saw should be restricted to mature, properly instructed individuals.
30. Your chain saw is intended for occasional homeowner use. It is not made for heavy continuous use.
31. DO NOT FORCE a small saw to do a job requiring a heavier duty unit.
32. EXAMINE THE ELECTRICAL SWITCHES. Do not use the chain saw if the switches do not properly turn on and off. Do not attempt to make any repairs to the electric switches. Take your saw to a McCulloch Authorized Service Center.
33. MAINTAIN EXTENSION CORDS. Inspect the extension cords periodically and replace if damaged. Only use power cords that are suitably marked for outdoor use.
34. DO NOT OPERATE YOUR CHAIN SAW near or around flammable liquids or gases, whether in or out of doors. An explosion and/or fire may result.

24. POUR REDUIRE les chocs électriques éventuels, ne pas utiliser la tronçonneuse sur des surfaces mouillées et glissantes, pendant des tempêtes de neige ou des orages ou autres conditions atmosphériques adverses.
25. Garder le poignées toujours propres et sèches, exemptes d'huile et de graisse.
26. NE PAS laisser de sciure, terre, débris s'accumuler sur le moteur ou sur les fentes d'air extérieures.
27. Suivre les instructions d'affûtage et d'entretien pour tronçonneuse indiquées par le fabricant.
28. Scier, le moteur à vitesse maxima.
29. Seules les personnes mûres, ayant reçues une instruction appropriée devraient pouvoir utiliser une tronçonneuse.
30. Votre tronçonneuse est conçue pour des travaux domestiques occasionnels et non pas pour de gros travaux continus.
31. NE PAS FORCER une petite tronçonneuse pour des travaux exigeant un outil plus approprié pour de gros travaux.
32. CONTROLER LES DISPOSITIFS ELECTRIQUES. Ne pas utiliser la tronçonneuse si les interrupteurs/boutons ne fonctionnent pas correctement. Ne pas essayer de les réparer. Apporter la tronçonneuse à un Service Après-Vente McCulloch agréé.
33. ENTRETENIR LES PROLONGATEURS. Vérifier les rallonges électriques périodiquement et remplacer si endommagées. Utiliser exclusivement des prolongateurs prévus pour usage en extérieur.
34. NE PAS UTILISER VOTRE TRONÇONNEUSE près de produits (liquides ou gaz) inflammables, que ce soit à l'extérieur ou à l'intérieur. Une explosion et/ou incendie pourrait en résulter.

24. PARA REDUCIR el potencial de un choque eléctrico. no opere la sierra en superficies mojadas o resbalosas, o durante tormentas de nieve, lluvia, o cualquier otra condición de tiempo adversa.
25. Mantenga las manijas secas, limpias y libres de aceite o grasa.
26. NO permita que tierra, escombros o polvo se acumule en el motor o los orificios de ventilación.
27. Siga las instrucciones de afilado y mantenimiento para su sierra de cadena de su fabricante.
28. Corte a altas velocidades del motor.
29. La operación de la sierra de cadena deberá ser restringida a individuos propiamente instruidos.
30. Su sierra fue diseñada para un uso casero ocasional. No está hecha para trabajos pesados continuos.
31. NO FORCE una sierra pequeña para hacer un trabajo que requiera una unidad de trabajo pesado.
32. EXAMINE LOS INTERRUPTORES ELECTRICOS. No utilice la sierra de cadena si los interruptores no se encienden y apagan correctamente. No intente hacer cualquier reparación en los interruptores eléctricos. Lleve su sierra un Centro de Servicio Autorizado McCulloch.
33. MANTENIMIENTO DE LOS CABLES DE EXTENSION. Revise los cables periodicamente y reemplacelos si se encuentran dañados. Utilice solamente cables de poder que hayan sido marcados para uso al aire libre.
34. NO OPERE SU SIERRA DE CADENA cerca o alrededor de líquidos o gases inflamables, aunque se encuentre en ambientes cerrados o al aire libre. Una explosión y/o incendio puede resultar.

35. All chain saw service, other than the items listed in the user manual safety and maintenance instructions, should be performed by competent chain saw personnel. Do not attempt to repair it yourself; there are no user serviceable parts inside.
36. NEVER REMOVE, modify or make inoperative any safety device furnished with your unit. The CHAIN BRAKE[®]/Hand Guard is a major safety feature. The saw will not run when the CHAIN BRAKE[®] is tripped.
37. This electric powered saw is classified by CSA as a Class 2C saw. It is intended for infrequent use by homeowner's, cottagers and campers, and for such general applications such as clearing, pruning, cutting firewood, etc. It is not intended for prolonged use. If the intended use involves prolonged periods of operation, this may cause circulatory problems in the user's hands due to vibration. It may be appropriate to use a saw having an anti-vibration feature.
38. Safety clothing required by your safety organizations, government regulations, or your employer should be used; otherwise, snug fitting clothing, safety footwear, and hand and ear protection should be worn.
39. When felling, keep at least 2 tree lengths between yourself and your fellow workers.

NOTE: Low-kickback saw chain is chain that has met the kickback performance requirements of ANSI B175.1-1991 and is in accordance with CSA Z62.3.

SAVE THESE INSTRUCTIONS

35. Tous les services d'entretien de la tronçonneuse, à l'exception de ceux mentionnés dans le manuel d'utilisation et d'entretien, doivent être effectués par un personnel compétent. Ne pas essayer de faire les réparations soi-même ; il n'y a pas de pièces internes réparables.
36. NE JAMIAS EN LEVER, modifier ou paralyser un dispositif de sécurité fourni avec l'appareil. CHAIN BRAKE[®]/Acreau Protecteur est un dispositif de sécurité important. La tronçonneuse ne fonctionnera pas si CHAIN BRAKE[®] est déclenché.
37. Cette tronçonneuse électrique est classifiée tronçonneuse catégorie 2C par ACNOR. Elle est conçue pour des usages infrequents de travaux tels que dégager, tailler ou couper du bois... par des propriétaires de maison ou résidences secondaires ou par des campeurs. Elle n'est pas conçue pour une utilisation prolongée. Si le travail prévu demande de longues périodes d'utilisation, la vibration risque de causer des problèmes de circulation aux mains de l'opérateur. Il serait approprié d'utiliser une tronçonneuse pourvue d'un dispositif anti-vibration.
38. Les vêtements de protection exigés par vos organisations / syndicats de travail, par les règlements gouvernementales ou par votre employeur doivent être utilisés ; sinon, des habits moulants, des chaussures de sécurité et une protection pour les oreilles et les mains doivent être portés.
39. Pendant tout travail d'abattage, garder une distance minimale de la longueur de deux arbres entre vous et les autres travailleurs.

REMARQUE : Une chaîne à «rebonds réduits» répond aux normes de performance pour «rebonds réduits» exigées par ANSI B175.1-1991 et correspond aux critères de la norme ACNOR Z62.3.

CONSERVER CES INSTRUCTIONS

35. Todo el servicio de la sierra de cadena, otro que los artículos listados en las instrucciones de seguridad y mantenimiento en el manual del usuario, deberán ser ejecutadas por un personal de servicio de sierras de cadena competente. No intente repararla usted mismo; no se encuentran piezas de servicio para el usuario adentro de la sierra.
36. NUNCA REMUEVA, modifique o haga inoperativo cualquiera de los mecanismos de seguridad contruidos en su unidad. El CHAIN BRAKE[®]/Guardamanos son mecanismos de seguridad de gran importancia. La Sierra no corréa si el CHAIN BRAKE[®] se encuentra activado.
37. Esta sierra de cadena con motor eléctrico fue clasificada por la CSA como una sierra de clase 2C. Y fué destinada para el uso infrecuente por dueños caseros, excursionistas, jounaleros. Para aplicaciones generales tales como el limpiado, podado, cortado de leña para chimenea, etc. No fue diseñada para un uso prolongado. Si el uso destinado envuelve el uso prolongado de los periodos de operación, esto puede causar problemas circulatorios en las manos del usuario debido a la vibración. Puede ser apropiado el utilizar la sierra teniendo un mecanismo de anti-vibrado.
38. Ropas de seguridad son requeridas por sus organizaciones de seguridad, regulaciones gubernamentales, o su empleador deberán ser utilizadas; de otra manera, ropa entallada, calzado de seguridad y protección para manos y oídos deberá ser utilizada.
39. Cuando tale mantenga por lo menos 2 árboles de distancia entre usted y sus trabajadores.

NOTA: una cadena para sierra de contragolpe bajo es una cadena que ha cumplido con los requerimientos de rendimiento del contragolpe de la ANSI B175.1-1991 y está de acuerdo con CSA Z62.3.

GUARDE ESTAS INSTRUCCIONES

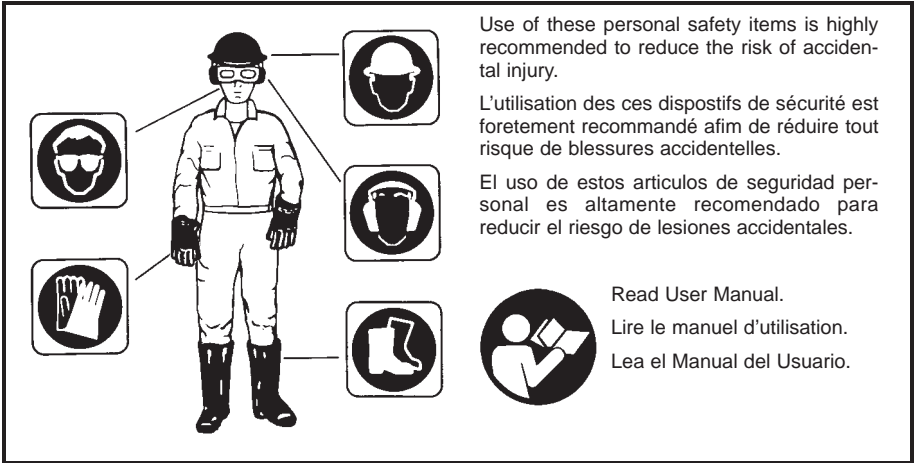

3 - ASSEMBLY INSTRUCTIONS - INSTRUCTIONS POUR MONTAGE INSTRUCCIONES DE ENSEMBLADO

3-1. INTRODUCTION

E This unit is designed for occasional homeowner use and should not be used for commercial purposes or
N subjected to heavy continuous use.

G Your new chain saw can be used for a variety of projects such as cutting firewood, making fence posts,
L felling small trees, limbing, pruning at ground level, and light carpentry. Cut only wood or wood products
I with your saw.

3-2. TOOLS FOR ASSEMBLY

S Your User's Kit contains a combination wrench/screwdriver (scrench) and is the only tool you will need to
H adjust the saw chain tension.

3-1. INTRODUCTION

F Cet appareil est conçu pour un usage occasionnel par des propriétaires de maison ; il ne peut être utilisé
R pour des travaux commerciaux ou de longues durées.

A Vous pouvez utiliser votre nouvelle tronçonneuse pour une variété de projets tels que couper du bois, faire
N des piquets de clôture, abattre des arbustes, ébrancher et tailler des arbres au niveau du sol et faire de
C légers travaux de charpentier. Avec votre tronçonneuse, couper uniquement du bois ou des produits en
A bois.

3-2. OUTILS POUR MONTAGE

I Votre kit d'utilisateur comprend une clé/tournevis (clé tubulaire multiple) et c'est le seul outil dont vous aurez
S besoin pour monter votre tronçonneuse, et pour régler la tension de la chaîne.

3-1. INTRODUCCION

E Esta unidad ha sido diseñada para uso casero ocasional y no deberá ser usada con propósitos comerciales
S sujetos a un uso de trabajo pesado continuo.

P Su sierra de cadena nueva puede ser utilizada para una variedad de proyectos tales como cortar leña para
A chimeneas, hacer cercas de madera, talar arboles pequeños, desramado, y carpintería ligera. corte solo
O madera y productos de madera con su sierra.

3-2. HERRAMIENTAS PARA EL ENSAMBLADO

L Utilice el juego del usuario el cual contiene una combinación de llave/desarmador que es la única her-
N rramienta que usted necesita para ensamblar su unidad y ajustar la tensión de la sierra.

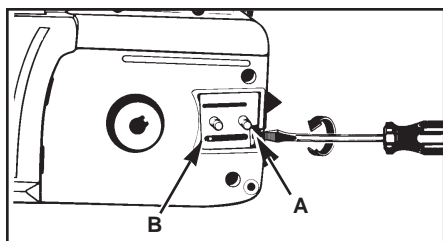

3-4A

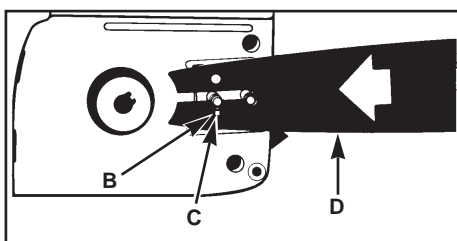

3-4B

3-3. ASSEMBLY REQUIREMENTS

Your new chain saw will require adjustment of chain and filling the oil tank with lubricating oil before the unit is ready for operation. Do not start the saw motor until the unit is properly prepared. Read all instructions carefully. Do not install any other size bar and chain than what is recommended for your model.

ENGLISH

3-4. GUIDE BAR / SAW CHAIN INSTALLATION

TO INSTALL GUIDE BAR

1. Place power unit on flat surface.
2. Using a straight screwdriver or the screw provided in your User's Kit, turn the chain adjustment screw (A) counterclockwise as far left as it will go, or until the Tang (B) (projecting prong) is to the end of its travel (Figure 3-4A).
3. Place the slotted end of the guide bar over the bar bolts so the Tang (B) fits into the lower hole (C) in the guide bar (D) (Figure 3-4B).

3-3. MONTAGE D'ELEMENTS

Votre nouvelle tronçonneuse, il est nécessaire d'ajuster la chaîne et de remplir le réservoir d'huile lubrifiante avant que l'unité soit prête pour l'exécution. Ne pas faire démarrer le moteur de la tronçonneuse avant que l'outil ne soit correctement monté. Lire toutes les instructions attentivement. Ne pas monter de chaîne ou guide-chaîne d'une dimension autre que celle recommandée pour votre modèle.

FRANCAIS

3-4. MONTAGE DU GUIDE-CHAINE ET DE LA CHAINE

INSTALLATION DU GUIDE-CHAINE :

1. Placer l'outil sur une surface plane.
2. A l'aide d'une tournevis ou de la clé multiple se trouvant dans votre kit d'utilisateur, tourner la vis de réglage (A) de la chaîne vers la gauche (dans le sens contraire des aiguilles d'une montre) autant que possible ou jusqu'à ce que le Tenon (B) (vis de tension) ne puisse aller plus loin (Figure 3-4A).
3. Positionner la partie à encoche du guide-chaîne sur les deux goujons, de manière à ce que le tenon (B) (vis de tension) puisse pénétrer dans l'orifice (C) se trouvant en bas du guide-chaîne (D) (Figure 3-4B).

3-3. REQUERIMIENTOS PARA ELENAMBLADO

Su motosierra nueva necesita ser ajustada de la cadena y debe llenar de aceite el tanque que lubrica la cadena, todo esto antes de iniciar su uso. No encienda su motosierra hasta que este preparada adecuadamente. Lea su manual de instrucciones adecuadamente. No instale otro tamaño de barra y cadena diferente al recomendado para su motosierra.

ESPANOL

3-4. INSTALACION DE LA BARRA GUIA / CADENA DE LA SIERRA

PARA INSTALAR LA BARRA GUIA:

1. Coloque la unidad en un superficie plana.
2. Utilizando un desarmador de pala o la llave proveída en el Juego del Usuario, dé vuelta al tornillo de ajuste de la cadena (A) en dirección contraria de las manecillas del reloj hasta donde tope, o hasta que la tuerca de ajuste (B) (punta de prolongación) se encuentre al final de su recorrido (Figura 3-4A).
3. Ponga el extremo acanalado de la barra guía sobre los tornillos de la barra de manera que la tuerca de ajuste (B) concuerde con el orificio inferior (C) en la barra guía (D) (Figura 3-4B).

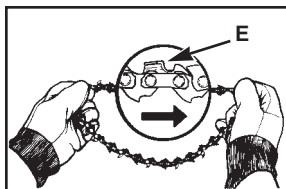

3-4C

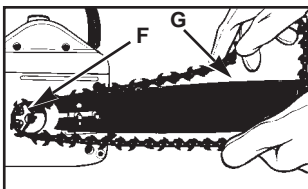

3-4D

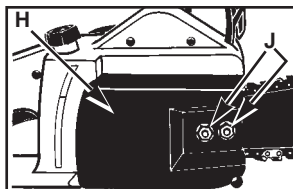

3-4E

TO INSTALL SAW CHAIN:

WARNING

Whenever handling the saw chain, wear work gloves for protection against sharp cutting edges.

1. Spread the chain out with the cutting edges (E) of the chain pointing in the DIRECTION OF ROTATION (Figure 3-4C).
2. Place the slotted end of the guide bar over the bar bolts so the Tang (B) fits into the lower hole (C) in the guide bar (D) (Figure 3-4B).
3. Install the sprocket cover (H). Place the cover over the 2 bar bolts. Thread the retaining nuts (J) FINGER TIGHT ONLY (Figure 3-4E).

3-5. SAW CHAIN TENSION ADJUSTMENT

Proper tension of the saw chain is extremely important and must be checked before starting, as well as during, any cutting operation. Taking the time to make needed adjustments to the saw chain will result in improved cutting performance and prolonged chain life.

INSTALLATION DE LA CHAÎNE :

AVERTISSEMENT

Pour toute manipulation de la chaîne, porter des gants de protection à cause des tranchants d'attaque affilés.

1. Faire une boucle avec la chaîne, les tranchants (E) de la chaîne se trouvant dans le SENS DE LA ROTATION (Figure 3-4C).
2. Passer la chaîne autour du pignon (F), les maillons d'entraînement entre les « dents » du pignon. Placer les maillons de la chaîne dans la rainure (G) supérieure et autour de la tête du guide-chaîne. La chaîne de la tronçonneuse pendra légèrement vers le bas du guide-chaîne (Figure 3-4D).
3. Placer le couvercle du pignon (H) sur les deux goujons. Serrer les écrous (J) A LA MAIN (Figure 3-4E). positions. L'apporter immédiatement à un centre de Service Après-Vente McCulloch agréé pour réparation.

3-5. REGLAGE DE LA TENSION DE LA CHAÎNE

La tension de la chaîne est d'une importance capitale et doit être contrôlée avant de commencer et pendant tout travail de coupe. Prendre le temps de faire les réglages nécessaires à la chaîne de votre tronçonneuse est synonyme de bonne performance et de longévité de votre outil.

PARA INSTALAR LA SIERRA DE LA CADENA:

ADVERTENCIA

Utilice guantes de trabajo pesado para protegerse contra los eslabones de cortado filosos cuando maneje la sierra de cadena.

1. Extienda la cadena formando un haro con los bordes cortantes de la cadena (D) apuntado en la DIRECCION DE LA ROTACION (Figura 3-4C).
2. Ponga la cadena sobre el piñón (F) con los eslabones concordando en medio de los dientes del piñón. Guía las uniones de la cadena dentro del haro (G) en la parte superior de la barra guía alrededor de la nariz. La cadena de la sierra colgará un poco en la parte inferior de la barra guía (Figura 3-4D).
3. Instale la cubierta del piñón (H). Ponga la cubierta sobre los 2 tornillos de la barra. Apriete las tuercas retenedoras (J) CON LA PRESION DE LOS DEDOS SOLAMENTE (Figura 3-4E).

3-5. AJUSE DE LA TENSION DE LA CADENA DE LA SIERRA

Una tensión propia de la cadena de la sierra es extremadamente importante y debe de ser revisada antes de arrancar la sierra, al igual que durante cualquier operación de cortado. El tomar tiempo para hacer los ajustes necesarios para la sierra de cadena resultara en un mejor rendimiento y una vida prolongada para su sierra de cadena.

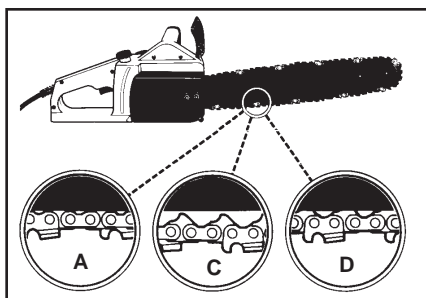

3-5A

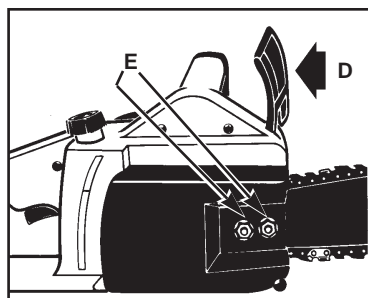

3-5B

NOTE: A new chain and bar will need readjustment after as few as 5 cuts. This is normal during the break-in period, and the interval between future adjustments will lengthen quickly (Figure 3-5A).

ENGLISH

CAUTION

If a chain is TOO LOOSE or TOO TIGHT, the bar chain and saw bearings will wear more rapidly. Study Figure 3-5A for information concerning correct cold tension (A), correct warm tension (B), and as a guide for when saw chain needs adjustment (C).

TO ADJUST SAW CHAIN TENSION:

NOTE: Make sure the CHAIN BRAKE® is disengaged.

Disengage the CHAIN BRAKE® (D) by pulling it backward (Figure 3-5B).

1. Loosen the bar retaining nuts (E) so they are hand tight (Figure 3-5B).

REMARQUE : La tension d'une chaîne neuve doit être contrôlée fréquemment pendant son rodage, après aussi peu que cinq coupes. Les intervalles entre réglages s'espaceront rapidement (Figure 3-5A).

FRANCAIS

ATTENTION

Si la chaîne est TROP TENDUE ou TROP LACHE, le guide-chaîne et les roulements de vilebrequin s'useront plus rapidement. Etudier la Figure 3-5A pour tout renseignement concernant la tension appropriée pour moteur chaud (A) ou froid (B), et comme guide indiquant quand la chaîne a besoin d'être ajustée (C).

REGLAGE DE LA TENSION DE LA CHAÎNE :

REMARQUE : S'assurer que le frein de chaîne CHAIN BRAKE® est débloqué.

Débloquer CHAIN BRAKE® (D) en le poussant vers l'arrière (Figure 3-5B).

1. Desserrer les écrous (E) du guide-chaîne jusqu'à ce qu'ils puissent être serrés à la main (Figure 3-5B).

NOTA: Una cadena y barra nueva requerirán un reajuste después de por lo menos 5 cortes. Esto es normal dentro del periodo de acondicionamiento, y el intervalo dentro de los próximos ajustes se alargarán pronto (Figura 3-5A).

ESPAÑOL

PRECAUCION

Si la cadena se encuentra muy SUELTA o muy APRETADA, la barra, cadena y los rodamientos del cigüeñal se desgastarán más rápidamente. Estudie la Figura 3-5A para información respecto a la tensión fría correcta (A), tensión caliente correcta (B), y como una guía para cuando la cadena de la sierra requiera algún ajuste (C).

PARA AJUSTAR LA TENSION DE LA SIERRA:

NOTA: Asegúrese de que el CHAIN BRAKE® (D) se encuentre desactivado. Desactive el CHAIN BRAKE® jalándolo hacia atrás (Figura 3-5B).

1. Afloje las tuercas retedoras (E) de manera de que queden con tensión de la mano (Figura 3-5B).

2. Holding the nose of the bar up, use the screwdriver or srench provided in your User's Kit to turn the guide bar adjustment screw (F) clockwise to tighten the chain. Turning the screw COUNTERCLOCKWISE LOOSENS THE CHAIN on the guide bar (Figure 3-5C).
3. After adjustment and while wearing heavy duty work gloves, move the saw chain back and forth on the guide bar to be sure the chain moves freely and is in proper mesh with sprocket.

NOTE: If the chain is difficult to rotate or if it binds on the guide bar, too much tension has been applied and must be adjusted as follows:

- A. To decrease tension, turn the adjustment screw counterclockwise slowly. Move the chain back and forth until it moves freely.

4. Holding the nose in upper position, securely tighten the bar retaining nuts (70 inch lbs.).

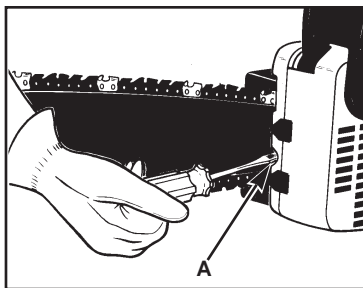

3-5C

3-6. FILLING OIL TANK

Using a funnel, fill oil tank with McCulloch Chain, Bar and Sprocket oil. Wipe up any spills. Make sure no dirt gets into the oil tank.

The saw chain requires lubrication while in use to minimize friction with the guide bar. The oil tank holds 135cc of oil, enough to lubricate the chain for 12-15 minutes of sawing.

2. Tenir la tête du guide-chaîne ver le haut et utiliser un tournevis ou la clé multiple disponible dans votre kit d'utilisateur pour tourner la vis de réglage (F) du guide-chaîne vers la droite (dans le sens des aiguilles d'une montre). Tourner la vis dans LE SENS CONTRAIRE DES AIGUILLES D'UNE MONTRE DETEND LA CHAÎNE sur le guide-chaîne (Figure 3-5C).

3. Après avoir ajusté la chaîne, et toujours en portant des gants de protection, tirer la chaîne vers l'avant et l'arrière le long du guide-chaîne pour s'assurer qu'elle bouge librement et qu'elle est bien placée sur le pignon.

REMARQUE : La chaîne est trop tendue s'il est difficile de la faire tourner ou si elle accroche sur le guide; l'ajuster de la manière suivante

- A. Pour diminuer la tension, tourner lentement la vis de réglage vers la gauche, dans le sens contraire des aiguilles d'une montre. Tirer la chaîne vers l'avant et l'arrière à plusieurs reprises jusqu'à ce qu'elle bouge librement.

4. Tout en maintenant la tête du guide-chaîne vers le haut, resserrer fermement les écrous du guide-chaîne (70 inch lbs / N•m).

3-6. REMPLISSAGE DU RESERVOIR A HUILE

A l'aide d'une entonnoir, remplir le réservoir avec de l'huile spéciale McCulloch pour chaîne, guide-chaîne et pignon. Nettoyer tout liquide renversé. S'assurer qu'aucune impureté ne pénètre à l'intérieur du réservoir.

La chaîne de la tronçonneuse doit être graissée en cours de fonctionnement afin de minimiser toute friction avec le guide-chaîne. Le réservoir à huile peut contenir 135cc d'huile, une quantité suffisante pour lubrifier la chaîne pendant un fonctionnement de 12 à 15 minutes.

2. Sostenga la nariz de la barra hacia arriba, utilice un desarmador o una llave proveída en el Juego del Usuario para dar vuelta al tornillo de ajuste de la barra guía (F) en dirección de las manecillas del reloj para apretar la cadena. Dando vueltas al tornillo en DIRECCION CONTRARIA A LAS MANECILLAS DEL RELOJ AFLOJA LA CADENA en la barra guía (Figura 3-5C).

3. Despues del ajuste y mientras tiene puestos los guantes de trabajo pesado, mueva la cadena de la sierra hacia adelante y hacia atrás en la barra guía para asegurarse de que la cadena se mueve libremente y está propiamente encajada con el piñón.

NOTA: Si la cadena tiene dificultades al ser girada en la barra guía o si se dobla, mucha tensión ha sido aplicada. Esto requiere un ajuste menor como sigue:

- A. Para reducir la tensión, dé vuelta lentamente al tornillo de ajuste en dirección contraria de las manecillas del reloj. Mueva la cadena hacia adelante y hacia atrás hasta que se mueva libremente.

4. Sosteniendo la nariz en una posición elevada, apriete firmemente las tuercas retendoras de la barra (70 pulgadas por libra)

3-6. LLENANDO EL TANQUE DE ACEITE

Usando un embudo, llene el tanque con aceite para barras, cadenas y ruedas dentadas McCulloch. Limpie cualquier derrame. Asegúrese de que no entre tierra dentro del tanque de aceite.

La cadena requiere lubricación cuando está en uso, para minimizar la fricción con la barra guía. El tanque de aceite almacena 135cc de aceite, suficiente para lubricar la cadena de 12-15 minutos do cortado.

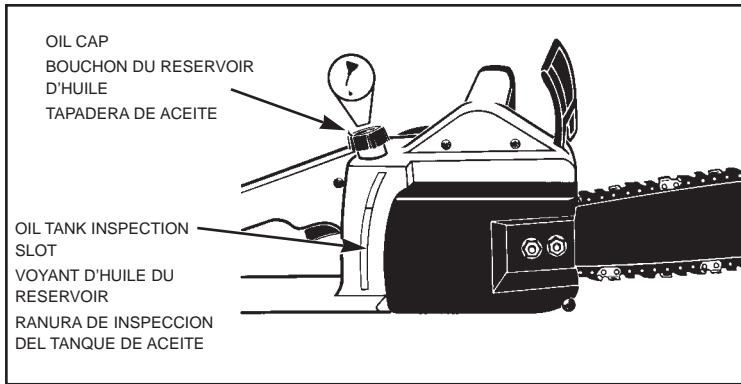

3-6A

We recommend using McCulloch Chain, Bar and Sprocket Oil, which contains additives to reduce friction wear and reduce resin residue formations.

CAUTION

The oil tank level should be frequently checked during operation to avoid starving the bar and chain of lubrication.

NOTE: Your chain saw is equipped with an Automatic Oiler system and is the ONLY source of lubrication for the bar and chain (Figure 3-6A).

Nous recommandons l'huile spéciale McCulloch pour chaîne, guide-chaîne et pignon car elle contient des additifs réduisant l'usure due à la friction et la formation de résidus de résine.

Si l'huile spéciale McCulloch pour chaîne, guide-chaîne et pignon n'est pas disponible, utiliser à défaut une huile pour moteur sans additifs ; SAE 30 pour des températures de plus de 40° F (5° C) et SAE 10 pour des températures plus basses.

ATTENTION

Contrôler fréquemment le niveau d'huile du réservoir au cours du travail afin d'éviter un manque de lubrification de la chaîne et du guide-chaîne.

REMARQUE : Votre tronçonneuse est équipée d'un système de graissage automatique, la SEULE source de lubrification pour la chaîne et le guide-chaîne (Figure 3-6A).

Nosotros recomendamos utilizar aceite para barras y ruedas dentadas McCulloch, el cual contiene aditivos que reducen la fricción y la formación de residuos de resina.

Si aceite para cadenas, barras o ruedas dentadas Mcculloch no se encuentra disponible, utilice aceite para motor no aditivo SAE 30 en temperaturas mayores de 40° F (5° C) et SAE 10 pour des températures menores.

PRECAUCION

El nivel de aceite del tanque de aceite deberá se revisado frecuentemente durante la operación para evitar la falta de lubricación a la barra y cadena.

NOTA: Su siera de cadena esta equipada con un sistema de Aceitador Automático y es la UNICA fuente de lubricación para la barra y cadena (Figura 3-6A).

3-7. SELECTING THE PROPER EXTENSION CORD FOR YOUR SAW MODEL

ENGLISH

Minimum Gauge Wire					
Saw Model	Ampere Rating	Volts AC	Length of Power Cord		
			25 ft. / 7.5m	50 ft. / 15m	100 ft. / 30m
MS1425	10	110 / 120	16 Gauge	16 Gauge	14 Gauge
MS1630	14	110 / 120	14 Gauge	12 Gauge	
MS1640	14	110 / 120	14 Gauge	12 Gauge	Not Recommended
MS1645	15	110 / 120	14 Gauge	12 Gauge	

1. When using the appliance, an extension cord of adequate size must be used for safety and to prevent loss of power and overheating.
2. The extension cord must be specifically intended for outdoor use and marked SW-A, SOW-A, STOW-A, SJW-A, SJOW-A, SJTOW-A, SJTW-A, OR SJTW.

3-7. CHOIX D'UN PROLONGATEUR ELECTRIQUE APPROPRIE

FRANCAIS

Calibre de Fil Minimum					
Modèle de Tronçonneuse	Ampère	Voltage c.a. (Courant Alternatif)	Longueur du Câble d'Alimentation		
			7,5m / 25 pl.	15m / 50 pl.	30m / 100 pl.
MS1425	10	110 / 120	Calibre 16	Calibre 16	Calibre 14
MS1630	14	110 / 120	Calibre 14	Calibre 12	
MS1640	14	110 / 120	Calibre 14	Calibre 12	Non Recommandé
MS1645	15	110 / 120	Calibre 14	Calibre 12	

1. Un prolongateur de dimension appropriée doit être utilisé pour éviter toute perte de puissance et la surchauffe de l'appareil.
2. Le prolongateur doit être spécialement conçu pour usage en extérieur et marqué SW-A, STW-A, STOW-A, SJW-A, SJOW-A, SJTOW-A, ou SJTW.

3.7. SELECCIONANDO EL CABLE DE EXTENSION CORRECTO

ESPAÑOL

Escala Mínima del Alambre					
Modelo de Sierra	Promedio de Amperaje	Voltios AC	Longitud del Cable de Poder		
			7.5m / 25 pies	5m / 50 pies	30m / 100 pies
MS1425	10	110 / 120	16 Escala	16 Escala	14 Escala
MS1630	14	110 / 120	14 Escala	12 Escala	
MS1640	14	110 / 120	14 Escala	12 Escala	No Recomendacion
MS1645	15	110 / 120	14 Escala	12 Escala	

1. Cuando use el aparato, un cable de extensión del tamaño adecuado deberá ser usado para seguridad y para prevenir la pérdida de poder y sobre calentamiento.
2. El cable de extensión debe estar diseñado específicamente para uso exteriores y marcado con SW-A, SOW-A, STW-A, STOW-A, SJW-A, SJOW-A, SJTOW-A o SJTW.

4 - OPERATING INSTRUCTIONS - FUNCTIONMENT - INSTRUCCIONES DE OPERACION

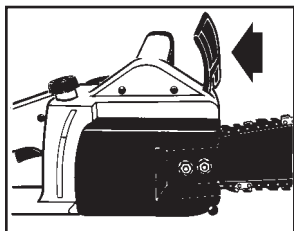

4-1A

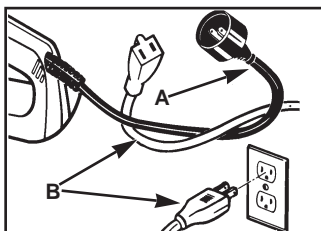

4-1B

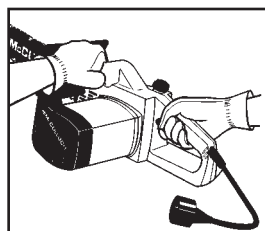

4-1C

4-1. TO START SAW

1. Make sure the CHAIN BRAKE® IS DISENGAGED. The motor will not start if the CHAIN BRAKE® is in the ENGAGED position. Disengage the CHAIN BRAKE® by pulling backward toward the motor (Figure 4-1A).

ENGLISH

WARNING

Ensure the extension cord is of the proper size and type for your saw.

2. Plug the cord (A) into the appropriate size extension cord (B) (see Figure 3-7). Plug the extension cord into a 110/120 volt AC, 15 AMP receptacle (Figure 4-1B).

WARNING

Make sure the extension cord does not come in contact with the guide bar and saw chain.

3. Grip the saw with both hands, left hand holding the front /handle (DO NOT HOLD CHAIN BRAKE®) and the right hand holding the rear handle. Thumbs and fingers should encircle both handles (Figure 4-1C).

4-1. DEMARRAGE DE LA TRONCONEUSE

1. S'assurer que CHAIN BRAKE® est DEBLOQUE. Le moteur ne démarrera pas si le frein CHAIN BRAKE® est BLOQUE. Débloquer CHAIN BRAKE® en le tirant vers l'arrière, vers le moteur (Figure 4-1A).

FRANCAIS

AVERTISSEMENT

S'assure que le prolongateur est d'une dimension et d'un modèle appropriés pour votre tronçonneuse.

2. Insérer le câble (A) dans un prolongateur (B) aux dimensions adéquates (voir Figure 3-7). Brancher prolongateur dans une prise électrique de 110/120 c.a. volts et de 15 ampères (Figure 4-1B).

AVERTISSEMENT

S'assurer que le prolongateur n'entre pas en contact avec le guide-chaîne et la chaîne de la tronçonneuse.

3. Tenir fermement la tronçonneuse des deux mains, la main gauche sur la poignée avant et la main droite sur la poignée avant et la main droite sur la poignée arrière (NE PAS TENIR [LE FREIN] CHAIN BRAKE®.) Les pouces et les doigts doivent être bien refermés sur les deux poignées (Figure 4-1C).

4-1. PARA ARRANCAR LA SIERRA

1. Asegúrese de que el CHAIN BRAKE® este DESACTIVADO. El motor no arrancara si el CHAIN BRAKE® esta en la posición de ACTIVADO. Desactive el CHAIN BRAKE® jalándolo hacia atrás en dirección del motor (Figura 4-1A).

ESPAÑOL

ADVERTENCIA

Asegúrese de que el cable de extensión es del tamaño y tipo apropiado para su sierra.

2. Conecte el cable (A) con la extensión (B) del tamaño apropiado (vea la Figura 3-7). Conecte en cable de extensión dentro de un tomacorriente de 110/120 voltios AC, 15 AMP (Figura 4-1B).

ADVERTENCIA

Asegúrese de que el cable de extensión no entre en contacto con la barra guía y la cadena de la sierra.

3. Sostenga la sierra con ambas manos, la mano izquierda sosteniendo la manija frontal (NO SOSTENGA EL CHAIN BRAKE®) y la mano derecha sosteniendo la manija trasera. El pulgar y los dedos deben rodear ambas manijas (Figura 4-1C).

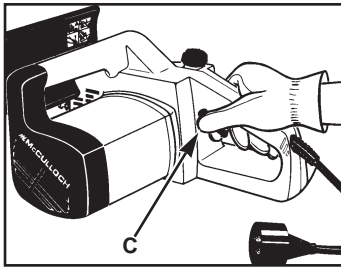

4-1D

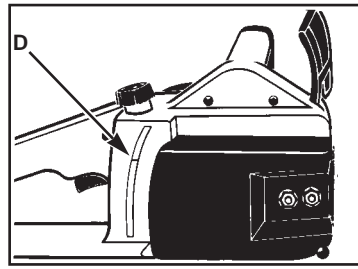

4-3A

4. With your RIGHT THUMB, depress the LOCK/OFF button (C) on the side of the rear handle, and at the same time squeeze the trigger. To stop the saw, release the trigger (Figure 4-1D).

NOTE: It is not necessary to maintain pressure on the LOCK/OFF button once the trigger is squeezed and the motor is running. The LOCK/OFF button is a safety device to avoid accidental starting.

4-2. TO STOP MOTOR

The saw motor will automatically stop when the trigger is released. The LOCK/OFF button will have to be depressed and the trigger squeezed to restart the motor.

4-3. CHAIN AND BAR LUBRICATION

Adequate lubrication of the saw chain during cutting operations is essential to minimize friction with the guide bar.

Your chain saw is equipped with an automatic oiler system. The oiler automatically delivers the proper amount of oil to the bar and chain. There is no flow adjustment.

The oil tank level can be checked in the inspection slot (D) provided on the right side of the saw. Tank is full when oil is at the top of the slot (Figure 4-3A).

E
N
G
L
I
S
H

4. Avec le pouce de la main droite, enfoncer le bouton D'ARRÊT / BLOPAGE (C) se trouvant sur le côté de la poignée arrière, et en même temps appuyer sur le commutateur. Pour arrêter la tronçonneuse, lâcher le commutateur (Figure 4-1D).

REMARQUE : Il n'est pas nécessaire de maintenir une pression sur le bouton D'ARRÊT / BLOPAGE est un dispositif de sécurité conçu pour empêcher toute mise en marche involontaire.

4-2. ARRÊT DU MOTEUR

Le moteur de la tronçonneuse s'arrêtera automatiquement une fois le commutateur relâché. Il faudra de nouveau enfoncer le bouton D'ARRÊT / BLOPAGE et appuyer sur le commutateur pour remettre le moteur en marche.

4-3. LUBRIFICATION DU GUIDE-CHAÎNE ET DE LA CHAÎNE

Une lubrification adéquate de la chaîne est essentielle pour minimiser la friction avec le guide-chaîne pendant la coupe.

Votre tronçonneuse est équipée d'un système de graissage automatique. Ce système fournit une quantité adéquate d'huile au guide-chaîne et à la chaîne. Le débit ne peut être ajusté.

Le niveau d'huile du réservoir peut être contrôlé grâce au voyant (D) se trouvant sur le côté droit de la tronçonneuse. Le réservoir est plein quand l'huile se trouve jusqu'en haut du voyant (Figure 4-3A).

F
R
A
N
C
A
I
S

4. Con su PULGAR DERECHO, oprima el botón de SEGURO / LIBRE (C) al lado de la manija trasera, y al mismo tiempo apriete el gatillo. Para detener la sierra, libere el gatillo (Figura 4-1D).

NOTA: No es necesario el mantener presión en el botón de SEGURO / LIBRE una vez que gatillo es apretado y el motor esta en marcha. El botón de SEGURO / LIBRE es un mecanismo de seguridad para prevenir el encendido accidental.

4-2. PARA APAGAR EL MOTOR

El motor de la sierra se detendrá automáticamente cuando el gatillo es liberado. El botón de SEGURO / LIBRE tendrá que estar oprimido y el gatillo apretado para reanunciar el motor.

4-3. LUBRICACION DE LA BARRA Y CADENA DE LA SIERRA

Una lubricación adecuada de la sierra de cadena durante las operaciones de cortado es esencial para minimizar la fricción con la barra guía.

Su sierra esta equipada con un sistema de aceitador automático provee la cantidad apropiada de aceite a la barra y cadena. NO tiene un ajuste de flujo.

El nivel de tanque de aceite puede ser revisado en la ranura de inspección (D) proveida en el lado derecho de la sierra. El tanque esta lleno cuando el aceite se encuentra en la parte superior de la ranura (Figura 4-3A).

E
S
P
A
Ñ
O
L

CAUTION

Never starve the bar and chain of lubrication oil. Running the saw DRY or with TOO LITTLE OIL will decrease cutting efficiency, shorten chain saw life, and cause rapid dulling of the chain and excessive wear of the bar from overheating. Too little is evidenced by smoke or bar discoloration.

NOTE: The saw chain stretches during use, particularly when it is new, and occasional adjustment will be needed. A new chain requires more frequent adjustment during the break-in period. This is normal. See Section 3-5 for Saw Chain Tension Adjustment instructions.

WARNING / CAUTION

A loose chain can jump off the bar while you are cutting, as well as wear the bar and chain. A chain that is too tight can damage the saw. Either situation, chain too loose or too tight, could cause serious personal injury.

4-4. CHAIN BRAKE® / HAND GUARD

All McCulloch chain saws are equipped with a CHAIN BRAKE®/Hand Guard which stops a moving chain in milliseconds, helping to reduce the hazard of kickback, a fast upward motion of the guide bar which occurs when the saw chain at the nose of the bar accidentally strikes an object or is pinched in the cut.

The Hand Guard also protects your left hand in the event it slips off the front handle.

ATTENTION

ne jamais laisser le guide-chaîne ou la chaîne non lubrifiés. Utiliser la tronçonneuse A SEC ou AVEC TROP PEU DE LUBRIFIANT diminue son efficacité de coupe et sa longévité, émousse rapidement la chaîne, et use excessivement le guide-chaîne car surchauffé. Une décoloration du guide-chaîne et du fumée indiquent un manque d'hulle.

REMARQUE : La chaîne se détend pendant son utilisation, particulièrement si elle est neuve; il est donc nécessaire de l'ajuster périodiquement ; une nouvelle chaîne nécessite des réglages plus fréquents pendant sa période de rodage. Cela est normal. Voir la Section 3-5 pour le réglage de la tension de la chaîne.

AVERTISSEMENT / ATTENTION

Une chaîne trop lâche peut glisser hors du guide-chaîne pendant la coupe et user le guide-chaîne et la chaîne. Une chaîne trop ajustée peut endommager la tronçonneuse. Que la chaîne soit trop lâche ou trop ajustée cause un risque de blessures graves.

4-4. CHAIN BRAKE® / ARCEAU PROTECTEUR

Toutes les tronçonneuses McCulloch sont équipées d'un CHAIN BRAKE®/et Arceau Protecteur qui peuvent arrêter une chaîne instantanément, réduisant ainsi les risques de rebonds. Un rebond est un rapide mouvement en arc qui peut se produire quand la chaîne ou la tête du guide-chaîne entre en contact avec un objet dur ou se trouve coincée dans l'entaille.

L'Arceau Protecteur protège aussi votre main gauche au cas où elle glisserait de la poignée avant.

PRECAUCION

Nunca deje que le falte aceite de lubricación a la barra y cadena. Comiendo una sierra SECA o con MUY POCO ACEITE reducirá la eficiencia en el cortado, acortar la vida de su sierra, causando un desafilado rápido de la cadena y un desgaste excesivo de la barra por sobre calentamiento. Muy poco aceite es detectado por humo o decoloración de la barra.

NOTA: La cadena de la sierra se alarga durante el uso, particulamente cuando es nueva, y un ajuste ocasional será necesario. Una cadena nueva requiere mas frecuentemente cuando de un ajuste durante el periodo de acondicionamiento. Esto es normal. Vea la sección 3-5 para las instrucciones de Ajuste de la Tensión de la Cadena de la sierra.

ADVERTENCIA / PRECAUCION

Una cadena suelta puede saltarse de la barra mientras usted esta cortando, lo mismo que desgastar la barra y cadena. Una cadena muy apretada puede dañar la sierra. En cualquier situación, una cadena muy suelta o muy apretada, puede resultar en serias lesiones personales.

4-4. CHAIN BRAKE® / GUARDAMANOS

Todos las sierras McCulloch Están equipadas con un CHAIN BRAKE® / Guardamanos el cual detiene una cadena en movimiento en milisegundos, ayudando a reducir los peligros del contragolpe, un rápido movimiento de la barra hacia arriba el cual ocurre cuando la cadena de la sierra accidentalmente golpea algun objeto con la punta es pelizcada en el cortado.

El Guardamanos también protege su mano izquierda en el evento de que se resbale de la manija delantera.

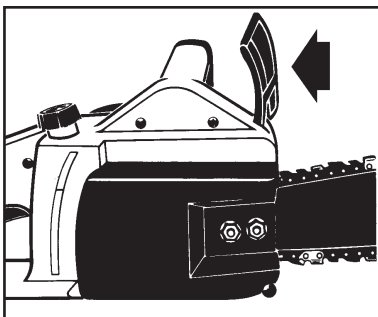

4-4A

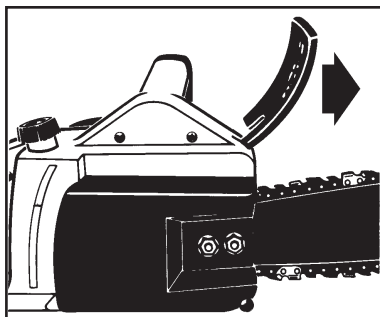

4-4B

The CHAIN BRAKE[®] is a safety feature which is activated if pressure is applied against the guard or when, in the event of kickback, the operator's hand strikes the lever. When the CHAIN BRAKE[®] is activated, chain movement abruptly stops and the power supply to the motor is immediately cut off.

The CHAIN BRAKE[®] is a safety feature which is activated if pressure is applied against the guard or when, in the event of kickback, the operator's hand strikes the lever. When the CHAIN BRAKE[®] is activated, chain movement abruptly stops and the power supply to the motor is immediately cut off.

The purpose of the CHAIN BRAKE[®] is to reduce the possibility of injury due to kickback. The CHAIN BRAKE[®] cannot, however, provide the measure of intended protection if the saw is carelessly operated.

The CHAIN BRAKE[®] is disengaged (chain can move) when the brake is pulled back and locked. This is the normal running position (Figure 4-4A).

The CHAIN BRAKE[®] is engaged (chain cannot move) when the brake is in forward position (Figure 4-4B).

NOTE: The motor will not start if the CHAIN BRAKE[®] is in the engaged position.

CAUTION

The CHAIN BRAKE[®] should not be used for starting and stopping the saw during normal operation.

CHAIN BRAKE[®] est un dispositif de sécurité qui est actionnés s'il y a pression sur le protège-main ou quand, pendant un rebond, la main de l'opérateur huerte le levier. Quand CHAIN BRAKE[®] est actionné, la chaîne s'arrête de manière abrupte et l'amenée du courant au moteur est interrompue immédiatement.

Le but de CHAIN BRAKE[®] est du réduire les possibilités de blessures causées par les rebonds, CHAIN BRAKE[®] ne peut en aucun cas fournir une protection adéquate si la tronçonneuse est utilisée de manière dangereuse.

CHAIN BRAKE[®] est débloqué (la chaîne bouge) quand le levier de frein est repoussé vers l'arrière et bloqué. C'est la position normale pendant le travail (Figure 4-4A).

CHAIN BRAKE[®] est bloqué (la chaîne ne peut pas bouger) quand le levier du frein est repoussé vers l'avant (Figure 4-4B).

REMARQUE : Le moteur ne démarrera pas si CHAIN BRAKE[®] est bloqué.

ATTENTION

CHAIN BRAKE[®] ne devrait pas être utilisé pour mettre en marche ou arrêter la tronçonneuse pendant son fonctionnement normal.

El CHAIN BRAKE[®] es un mecanismo de seguridad el cual es activado si se aplica presión contra la manija o cuando, en el evento de un contragolpe, la mano del operador golpea la palanca. Cuando el CHAIN BRAKE[®] es activado, el movimiento de la cadena se detiene abruptamente y la fuente de poder del motor es cortada inmediatamente.

El propósito del CHAIN BRAKE[®] es el de reducir la posibilidad de una lesión debida a un contragolpe. El CHAIN BRAKE[®] de cualquier manera, no puede proveer la cantidad de protección si la sierra es operada sin precaución.

El CHAIN BRAKE[®] esta desactivado (la cadena se puede moverse) cuando el freno es jalado hacia atrás y asegurado. Esta es la posición de operación normal (Figura 4-4A).

El CHAIN BRAKE[®] está activado (la cadena no puede moverse) cuando la manija del freno se encuentra en una posición hacia adelante (Figura 4-4B).

NOTA: El motor no encenderá si el CHAIN BRAKE[®] está en la posición de activado.

PRECAUCION

Durante la operación normal, el CHAIN BRAKE[®] no deberá ser usado para el arranque o apagado de la sierra.

CHAIN BRAKE® TEST

Before cutting with your saw, the CHAIN BRAKE® should be tested as follows:

- Make sure the CHAIN BRAKE® is disengaged (Figure 4-4A).
- Place the saw on a firm, flat, dry surface that is clear of any debris. Do not let the saw come in contact with any objects.
- Plug the unit into the power source.
- Grasp the front handle (not the CHAIN BRAKE®/Hand Guard Lever) with your left hand. Thumb and fingers should encircle the handle.
- Grasp the rear handle with your right hand. Thumb and fingers should encircle the handle.
- Depress the LOCK/OFF button with your right thumb. Squeeze the trigger with your index finger. (See Figure 4-1D.)
- While the motor is running, activate the CHAIN BRAKE® by rolling your left hand forward against the lever.
- Chain and motor should stop abruptly.

WARNING

If the chain and motor fail to stop when the CHAIN BRAKE® is engaged, take the saw to the nearest McCulloch Authorized Service Center. Do not use the saw if the CHAIN BRAKE® is not in proper working order.

TEST DE CHAIN BRAKE®

Avant d'effectuer tout travail de coupe avec votre tronçonneuse, CHAIN BRAKE® devrait être testé de la manière suivante :

- S'assurer que CHAIN BRAKE® est débloqué. (Voir Figure 4-4A).
- Poser la tronçonneuse sur une surface plane, ferme et sèche, exempte de débris. Ne pas laisser la tronçonneuse entrer en contact avec un objet quelconque.
- Brancher l'appareil dans une prise électrique.
- Saisir la poignée avant (pas CHAIN BRAKE®/ ou le levier du protège-main) avec la main gauche; pouce et doigts resserrés autour de la poignée.
- Saisir la poignée arrière ; pouce doigts resserrés autour de la poignée.
- Enfoncer le bouton d'ARRÊT/BLOPAGE avec le pouce droit. Appuyer sur le commutateur avec l'index. (Voir Figure 4-1D.)
- Pendant que le moteur tourne, actionner CHAIN BRAKE® en faisant glisser votre main vers l'avant, contre le levier.
- la chaîne et le moteur devraient s'arrêter instantanément.

AVERTISSEMENT

Si la chaîne et le moteur ne s'arrêtent pas quand CHAIN BRAKE® est bloqué, apporter la tronçonneuse au Service Après-Vente McCulloch agréé le plus proche. Ne pas utiliser la tronçonneuse si CHAIN BRAKE® ne fonctionne pas correctement.

PRUEBA DEL CHAIN BRAKE®

Antes de cortar con su sierra, el CHAIN BRAKE® deberá ser probado como sigue:

- Asegúrese de que el CHAIN BRAKE® se encuentre desactivado. (Vea la Figura 4-4A.)
- Coloque la sierra en una superficie firme, plana, seca que este libre de cualquier escombros. No deje que la cadena de la sierra entre en contacto con cualquier objeto.
- Conecte la unidad a la fuente de poder.
- Agarre la manija frontal (no la palanca de el CHAIN BRAKE® / Guardamanos) con su mano izquierda. El pulgar y los dedos deberán rodear la manija.
- Agarre la manija trasera. El pulgar y los dedos deberán rodear la manija.
- Oprima el botón de SEGURO / LIBRE con su pulgar derecho. Apriete el gatillo con su dedo índice. (Vea la Figura 4-1D).
- Mientras el motor está en marcha, active el CHAIN BRAKE® moviendo su mano izquierda hacia adelante contra la manija.
- La cadena y el motor deben detenerse abruptamente.

ADVERTENCIA

Si el motor y la cadena fallan al detenerse cuando el CHAIN BRAKE® es activado, lleve su sierra a su Centro de Servicio Autorizado McCulloch. No utilice su sierra si el CHAIN BRAKE® no esta funcionando propiamente.

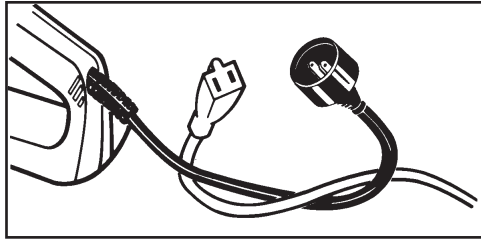

4-5A

4-5. EXTENSION CORDS

When using an electric chain saw, plug it into the extension cord only when you are ready to cut wood. Connect the extension cord to a 11/120 voltage outlet.

NOTE: To prevent disconnection of the extension cord, tie a loose knot before connecting the ends together (Figure 4-5A).

CAUTION

A cord that is hot to the touch is overloaded.

1. When using the appliance, an extension cord of adequate size must be used for safety and to prevent loss of power and overheating.
2. The extension cord must be specifically intended for outdoor use and marked SW-A, SOW-A, STW-A, STOW-A, SJW-A, SJOW-A, SJTOW-A, STJW, or SJTW.
3. Inspect the extension power cord for loose or exposed wires and damaged insulation. If damaged, replace before using the appliance.

4-5. PROLONGATEURS ELECTRIQUES

Quand vous utilisez une tronçonneuse électrique, branchez-la au prolongateur uniquement quand vous êtes prêt à couper du bois. Relier le prolongateur à une prise ayant une tension de 110/120 volts.

REMARQUE : Pour empêcher de débrancher le prolongateur, faire un noeud coulant avant de relier les deux extrémités (Figure 4-5A).

ATTENTION

Un cordon trop chaud au toucher est surchargé.

1. Un prolongateur de dimension appropriée doit être utilisé pour plus de sécurité et pour éviter des pertes de puissance et la surchauffe de l'appareil.
2. Le prolongateur doit être spécialement conçu pour usage en extérieur et marqué SW-A, SOW-A, STW-A, STOW-A, SJW-A, SJOW-A, SJTOW-A, SJTW-A ou SJTW.
3. Vérifier que le prolongateur ne présente pas de fils dénudés ou de dommages de l'isolant. Le cas échéant, le remplacer avant d'utiliser l'appareil.

4-5. CABLES DE EXTENSION

Cuando utilice una sierra de cadena eléctrica, conéctela con el cable de extensión solamente cuando esté listo para cortar madera. Conecte la extensión a un tomacorriente de 110/120 voltios.

NOTA: Para prevenir una desconexión en el cable de extensión, haga un nudo suelto antes de conectar las puntas (Figura 4-5A).

PRECAUCION

Un cable que se siente caliente al contacto está sobrecargado.

1. Cuando use el aparato, un cable de extensión del tamaño adecuado deberá ser utilizado para prevenir la pérdida de poder y sobre calentamiento.
2. El cable de extensión debe estar diseñado específicamente para uso en exteriores y marcado con SW-A, STW-A, STOW-A, SJW-A, SJOW-A, SJTOW-A, SJTW-A, o SJTW.
3. Inspeccione el cable de extensión de alambres sueltos o expuestos y daños en el aislado. Si se encuentra dañado, reemplacelo antes de usar el aparato.

WARNING

Do not operate your chain saw in a wet or damp environment. Do not expose the saw to rain, snow or sleet. Moisture will cause short circuits. Replace or repair any damaged or frayed extension cords before using your saw.

Keep the cord away from the cutting area and position the cord so that it will not be caught on branches or other objects during cutting.

SAVE THESE INSTRUCTIONS

DOUBLE INSULATION NO SERVICEABLE PARTS INSIDE

Do not use if the cord or plug is damaged. Your appliance is double insulated to help protect against electric shock. Double insulation construction consists of 2 separate "layers" of electrical insulation.

Appliances built with this insulation system are not intended to be grounded. As a result, the extension cord used with your appliance can be plugged into any conventional 120 volt electrical outlet.

Normal safety precautions must be observed when operating an electrical appliance. The double insulation system is only for added protection against injury resulting from a possible internal electrical insulation failure.

WARNING

Your double insulated appliance has no serviceable parts inside. Do not attempt to repair it yourself. For service information, contact the McCulloch Product Service Department toll-free number listed on the back cover of this manual.

AVERTISSEMENT

Ne pas utiliser la tronçonneuse dans un lieu mouillé ou humide. Ne pas exposer la tronçonneuse aux intempéries (pluie, neige ou grésil). L'humidité cause des courts-circuits. Remplacer ou réparer tout prolongateur endommagé ou étripé avant d'utiliser la tronçonneuse.

Garder le prolongateur à distance du secteur de cope et le placer de manière à ce qu'il ne puisse pas se prendre dans les branches ou autres objets pendant le travail.

CONSERVER CES INSTRUCTIONS

DOUBLE ISOLATION AUCUNE PIECE INTERNE REPARABLE

Ne pas utiliser si le prolongateur ou la prise est endommagé. L'appareil est pourvu d'une double isolation pour protéger l'opérateur des risques de chocs électriques. La double isolation consiste en deux «couches» séparées d'isolant électrique.

Les appareils construits avec ce type d'isolation ne sont pas conçus pour être mis à la terre. Par conséquent, le prolongateur utilisé avec votre appareil peut être branché dans n'importe quelle prise 120 volts conventionnelle. Des mesures de sécurité élémentaires doivent être prises lorsqu'un appareil électrique est utilisé. La double isolation constitue seulement une protection supplémentaire en cas de défaillance de l'isolation interne.

AVERTISSEMENT

Cet appareil à double isolation ne comporte aucune pièce réparable par l'opérateur. Pour tout renseignement, contacter le Service Après-Vente McCulloch au numéro appel gratuit figurant au dos de ce manuel.

ADVERTENCIA

No opere su sierra de cadena en ambientes mojados. No exponga su sierra a la lluvia, nieve o aguanieve. El vapor causara cortos circuitos. Reemplácelo o repare cualquier daño o cables de extensión desgastados antes de utilizar su sierra.

Mantenga el cable alejado del área de corte y coloque el cable de manera que no quede atorado con ramus u otros objetos durante el cortado.

GUARDE ESTAS INSTRUCCIONES

AISLACION DOBLE NO HAY PARTES DE SERVICIO PARA EL USUARIO ADENTRO DE LA SIERRA

No utilice el cable o lo conecte si está dañado. Su aparato esta doblemente aislado para ayudar pa proteger contra un choque eléctrico. Una construcción de aislación doble consiste en dos hileras separadas de aislación eléctrica.

Aparatos construidos con este sistema de aislación no son diseñados para hacer tierra. Como resultado, el cable de extensión utilizado para su aparato puede ser enchufado a cualquier tomacorriente convencional de 120 voltios.

ADVERTENCIA

Su aparato de aislación doble no tiene partes de servicio para el usuario adentro de la sierra. No intente reparlo used mismo. Para información de servicio, contacte el Departamento de Servicio del Producto McCulloch al número gratuito listado en la portada posterior de este manual.

5 - GENERAL CUTTING INSTRUCTIONS - INSTRUCCIONES POUR LA COUPE - INSTRUCCIONES DE CORTADO GENERALES

5-1. FELLING

Felling is the term for cutting down a tree. Small trees up to 6-7" (15-18cm) in diameter are usually cut in a single cut. Larger trees require notch cuts. Notch cuts determine the direction the tree will fall.

FELLING A TREE:

WARNING

A retreat path (A) should be planned and cleared as necessary before cuts are started. The retreat path should extend back and diagonally to the rear of the expected line of fall, as illustrated in Figure 5-1A.

CAUTION

If felling a tree on sloping ground, the chain saw operator should keep on the uphill side of the terrain, as the tree is likely to roll or slide downhill after it is felled.

NOTE: Direction of fall (B) is controlled by the notching cut. Before any cuts are made, consider the location of larger branches and natural lean of the tree to determine the way the tree will fall.

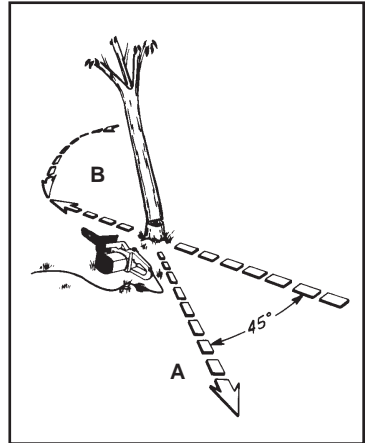

5-1A

5-1. ABATTAGE

Abattage est le terme utilisé pour indiquer que l'on coupe (abat) un arbre. De petits arbres d'environ 15 à 18cm (6-7") de diamètre sont généralement abattus en une coupe. Les arbres plus grands exigent des entailles d'abattage. Ces entailles déterminent la direction de la chute.

ABATTAGE D'UN ARBRE :

AVERTISSEMENT

Il est nécessaire de prévoir une retraite (A) sûre, libre de tout obstacle avant d'entreprendre la coupe de l'arbre. Le chemin de dégagement devrait être situé à l'arrière et en diagonale de la direction de chute prévue; voir Figure 5-1A.

ATTENTION

Pour l'abattage d'un arbre sur une pente, l'utilisateur de la tronçonneuse devrait se trouver du côté ascendant du terrain, car l'arbre roulera probablement vers le bas après sa chute.

REMARQUE : L'entaille d'abattage contrôle la direction de la chute (B). Avant toute entaille, prendre en considération l'emplacement des grosses branches et l'inclinaison naturelle de l'arbre pour déterminer la direction de la chute de l'arbre.

5-1. TALADO

Talado es el termino que se da al cortar un árbol. Árboles pequeños hasta de 15-18cm (6-7") de diámetro son generalmente cortados en un solo corte. Árboles más grandes requieren de cortes de ranura. Cortes de ranura determinan la dirección en que el árbol caerá.

DESRAMANDO UN ARBOL:

ADVERTENCIA

Un sendero de retirada (A) deberá de ser planeado y despejado como se necesite antes de que empiece los cortes. El sendero de retirada deberá extenderse hacia atrás y diagonalmente a la parte posterior de la línea de caída esperada, como se ilustra en la Figura 5-1A.

PRECAUCION

Si se tala un árbol en un terreno con pendiente, el operador de la sierra de cadena deberá mantenerse en la parte de arriba del terreno, debido a que el árbol tiende a rodar o deslizarse hacia abajo después de que es talado.

NOTA: La dirección de la caída (B) es controlada por el corte de ranura. Antes de que cualquier corte sea realizado, considere la localización de las ramas mas largas y la inclinación natural del árbol para determinar la forma en que caerá.

WARNING

Do not cut down a tree during high or changing winds or if there is a danger to property. Consult a tree professional.

Do not cut down a tree if there is a danger of striking utility wires; notify the utility company before making any cuts.

GENERAL GUIDELINES FOR FELLING TREES:

Normally felling consists of 2 main cutting operations, notching (C) and making the felling cut (D).

Start making the upper notch cut (C) on the side of the tree facing the felling direction (E). Be sure you don't make the lower cut too deep into the trunk.

The notch (C) should be deep enough to create a hinge (F) of sufficient width and strength. The notch should be wide enough to direct the fall of the tree for as long as possible.

WARNING

Never walk in front of a tree that has been notched.

Make the felling cut (D) from the other side of the tree and 1.5" - 2.0" (3-5cm) above the edge of the notch (C) (Figure 5-1B).

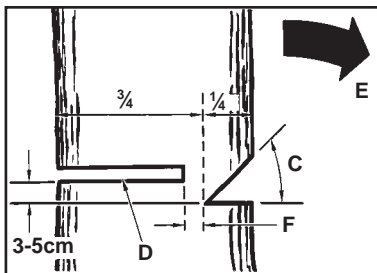

5-1B

ENGLISH

AVERTISSEMENT

Éviter la coupe par mauvais temps, fort vent, vent changeant ou si cela peut endommager une propriété. Consulter un professionnel du métier.

Ne pas couper d'arbre s'il y a une possibilité de heurter des fils électriques ou autres. Prévenir les services publics appropriés avant toute coupe.

REGLES GENERALES A OBSERVER POUR L'ABATTAGE :

En principe, l'abattage se divise en 2 opérations: l'entaille (C) et le trait d'abattage (D).

Toujours commencer par le trait diagonal (du haut) de l'entaille d'abattage (C), du côté choisi pour la chute de l'arbre (E). Éviter de scier trop profondément l'entaille horizontale (du bas).

L'entaille d'abattage (C) doit être suffisamment ouverte pour créer une charnière (F) assez forte de largeur suffisante et pour guider la chute de l'arbre aussi longtemps que possible.

AVERTISSEMENT

Ne jamais marcher devant un arbre entaillé.

Scier le trait d'abattage (D) de l'autre côté du tronc, 3 à 5 cm (1,5 à 2,0") au-dessus de l'entaille d'abattage (C) (Figure 5-1B).

FRANCAIS

ADVERTENCIA

No corte un árbol durante vientos rápidos o cambiantes o si hay peligro para una propiedad. Consulte a un profesional de árboles.

No corte un árbol si hay peligro de que alambres de servicio sean golpeados; notifique a la compañía de servicio antes de hacer cualquier corte.

REGLAS GENERALES PARA EL TALADO DE ARBOLES:

Normalmente el talado consiste en 2 operaciones de corte principales, haciendo la ranura (C) y realizando el corte de talado (D).

Empiece haciendo el corte de ranura (C) superior en la parte del árbol apuntando a la dirección de caída (E). Asegúrese de no hacer el corte inferior muy profundo dentro del tronco.

La ranura (C) deberá ser lo bastante profunda para crear una articulación (F) de suficiente anchura y fuerza. La ranura deberá ser lo suficiente ancha para dirigir la caída del árbol por el mayor tiempo posible.

ADVERTENCIA

Nunca camine en frente de un árbol que haya sido ranurado.

Realice el corte de talado (D) desde la otra parte del árbol y 3-5cm (1.5 - 2.0") arriba del borde de la ranura (C) (Figura 5-1B).

ESPAÑOL

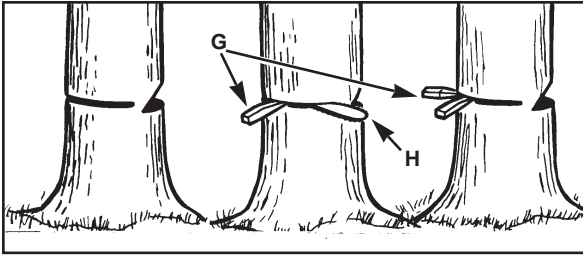

5-1C

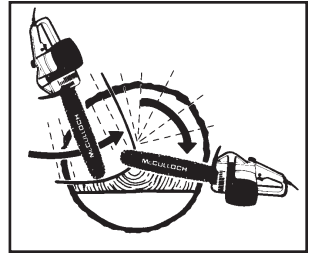

5-1D

Never saw completely through the trunk. Always leave a hinge. The hinge guides the tree. If the trunk is completely cut through, control over the felling direction is lost.

Insert a wedge or felling lever in the cut well before the tree becomes unstable and starts to move. This will prevent the guide bar from binding in the felling cut if you have misjudged the falling direction. Make sure no bystanders have entered the range of the falling tree before you push it over.

WARNING

Before making the final cut, always recheck the area for bystanders, animals or obstacles.

FELLING CUT:

1. Use wooden or plastic wedges (G) to prevent binding the bar or chain (H) in the cut. Wedges also control felling (Figure 5-1C).
2. When diameter of wood being cut is greater than the bar length, make 2 cuts as shown (Figure 5-1D).

Ne jamais scier le tronc de part en part. Toujours laisser une charnière. La charnière guide l'arbre. Si le tronc est scié de part en part, l'arbre s'abattrait de manière incontrôlée.

Enfoncer des cales ou un levier d'abattage dans le trait sans attendre que l'arbre devienne instable et commence à bouger. Ceci évite le pincement de la pointe du guide-chaîne dans le trait d'abattage au cas où la direction de la chute aurait été mal calculée. S'assurer que personne ne se trouve dans la zone de chute avant de donner l'impulsion finale.

AVERTISSEMENT

Avant la dernière entaille, s'assurer qu'il n'y ait aucun animal, obstacle ou individu dans les zones possibles de chute.

TRAIT D'ABATTAGE:

1. Utiliser des cales de bois ou plastique (G) pour empêcher la chaîne ou le guide-chaîne (H) de se coincer dans le trait d'abattage. Les cales contrôlent aussi la chute (Figure 6-1C).
2. Si le diamètre du tronc à couper est supérieur à la longueur du guide-chaîne, faire 2 entailles comme indiqué sur l'illustration (Figure 5-1D).

Nunca corte completamente a través del tronco. Siempre deje una articulación. La articulación guía el árbol. Si el tronco es completamente cortado a través, se pierde el control sobre la dirección de la caída.

Inserte una cuña o una barra de talado en el corte antes de que el árbol se vuelva inestable y empiece a moverse. Esto prevendrá que la barra guía se doble en el corte si usted juzga mal la dirección de la caída. Asegúrese de que ningún espectador haya entrado dentro del alcance del árbol antes de empujarlo.

ADVERTENCIA

Antes de realizar el corte final, siempre revise el área de espectadores, animales u obstáculos.

CORTE DE TALADO:

Utilice cuñas de madera o plástico (G) para prevenir el doblamiento de la barra o cadena (H) en el corte. Las cuñas también controlan la caída (Figura 5-1C).

Cuando el diámetro de la madera es más grande que la longitud de la barra, realice 2 cortes como se muestra (Figura 5-1D).

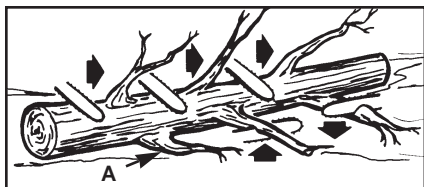

5-2A

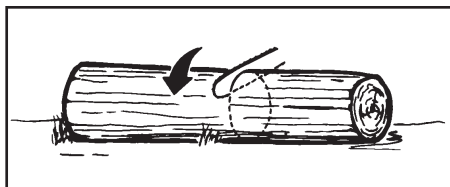

5-3A

WARNING

E As the felling cut gets close to the hinge, the tree should begin to fall. When tree begins to fall, remove saw from cut, stop engine, put chain saw down, and leave area along retreat path (Figure 5-1A).

5-2. LIMBING

N Limbing a tree is the process of removing the branches from a fallen tree. Do not remove supporting limbs (A) until after the log is bucked (cut) into lengths (Figure 5-2A). Branches under tension should be cut from the bottom up to avoid binding the chain saw.

WARNING

G Never cut tree limbs while standing on tree trunk.

AVERTISSEMENT

F Lorsque le trait d'abattage se rapproche de la charnière, l'arbre devrait commencer à tomber. A ce moment, enlever la tronçonneuse de la coupe, arrêter le moteur, déposer la tronçonneuse, et quitter les lieux, utilisant votre voie de retraite (Figure 5-1A).

5-2. EBRANCHAGE

R Nous entendons par ébranchage le fait de débarrasser un arbre abattu de ses branches. Ne pas scier les branches de support (A) avant le tronçonnage de l'arbre (Figure 5-2A). Les branches sous tension devraient être sciées de bas en haut pour éviter de coincer la chaîne.

AVERTISSEMENT

A Ne jamais scier de branches en se tenant sur le tronc.

ADVERTENCIA

E Al tiempo que el corte de talado se acerca a la articulación, el árbol deberá de empezar a caer. Cuando el árbol empiece a caer, remueva la sierra del corte, apague el motor, ponga la sierra en el suelo, y abandone el área a lo largo del sendero de retirada (Figura 5-1A).

5-2. DESRAMADO

S El desramado es el proceso por el cual se remueven las ramas de un árbol caído. No remueva las ramas de soporte (A) hasta que que el tronco es aserrado (cortado) en piezas (Figura 5-2A). Las ramas bajo tensión deberán ser cortadas desde abajo para evitar el doblado de la sierra-de-cadena.

ADVERTENCIA

P Nunca corte las ramas del árbol mientras se encuentre parado sobre el tronco del árbol.

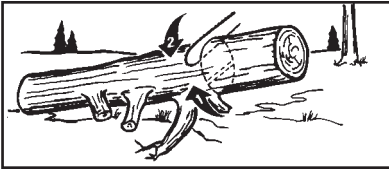

5-3B

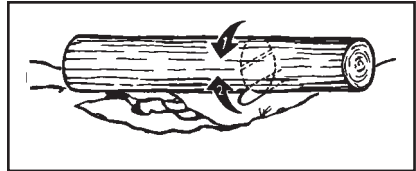

5-3C

5-3. BUCKING

Bucking is cutting a fallen log into lengths. Make sure you have a good footing and stand uphill of the log when cutting on sloping ground. If possible, the log should be supported so that the end to be cut off is not resting on the ground. If the log is supported at both ends and you must cut in the middle, make a downward cut halfway through the log and then make the undercut. This will prevent the log from pinching the bar and chain. Be careful that the chain does not cut into the ground when bucking as this causes rapid dulling of the chain.

When bucking on a slope, always stand on the uphill side.

1. Log supported along entire length: Cut from top (overbuck), being careful to avoid cutting into the ground (Figure 5-3A).
2. Log supported on 1 end: First, cut from bottom (underbuck) 1/3 diameter of log to avoid splintering. Second, cut from above (overbuck) to meet first cut and avoid pinching (Figure 5-3B).
3. Log supported on both ends: First, overbuck 1/3 diameter of log to avoid splintering. Second, underbuck to meet first cut and avoid pinching (Figure 5-3C).

NOTE: The best way to hold a log while bucking is to use a sawhorse. When this is not possible, the log should be raised and supported by the limb stumps or by using supporting logs. Be sure the log being cut is securely supported.

5-3. TRONCONNAGE

Nous entendons par tronçonnage la découpe d'un tronc abattu. S'assurer d'avoir une bonne assise et de se trouver derrière le tronc quand le terrain est incliné. L'extrémité à scier devrait, si possible, ne pas reposer sur le sol, mais être supportée. Si le tronc est supporté aux deux extrémités et que la coupe doit se faire au milieu, faire une coupe vers le bas et jusqu'au milieu, puis faire la coupe par en-dessous. Ceci empêche le bois de coincer la chaîne ou guide-chaîne. Faire attention à ne pas scier jusque dans le sol car la chaîne s'émoussera rapidement.

Pour le tronçonnage sur pente, se placer toujours vers le haut.

1. Si le tronc est supporté sur toute sa longueur: Il peut être tronçonné à partir du dessus. Éviter de plonger le guide-chaîne dans la terre (Figure 5-3A).
2. Tronçonnage d'un tronc supporté à une extrémité: Effectuer d'abord une coupe par le dessous (sous-coupe) sur 1/3 du diamètre, de manière à éviter l'éclatement du bois. Ensuite, effectuer une coupe par dessus (sur-coupe) pour joindre la première coupe et éviter tout coincage (Figure 5-3B).
3. Tronçonnage d'un tronc supporté aux deux extrémités: Effectuer d'abord une coupe par dessus sur 1/3 du diamètre de façon à éviter l'éclatement du bois. Ensuite, effectuer une coupe par dessous (sous-coupe) pour joindre la première coupe et éviter tout coincage (Figure 6-3C).

REMARQUE: Un chevalet est le meilleur support pour tronçonnage. Si cela n'est pas possible, soutenir le tronc par des bûches ou par les chicots des branches. S'assurer que le tronc à couper est bien supporté.

5-3. LEÑADO

Leñado es cortar un tronco caído en pedazos. Asegúrese de tener una buena base para los pies y pararse hacia arriba del tronco cuando corte en un terreno con pendiente. Si es posible, el tronco deberá ser apoyado de manera que el extremo que será cortado no repose en el suelo. Si el tronco está apoyado en los dos extremos y usted tiene que cortar en la mitad, realice un corte inclinado hasta la mitad dentro del tronco y luego realice el corte por abajo. Esto evitará que el tronco pellizque la barra y cadena. Tenga cuidado de que la cadena no corte dentro del suelo cuando leñe, esto causa un rápido desafilado de la cadena. Cuando leñe en una pendiente, siempre parese en la parte de arriba.

Quando leñe en una pendiente, siempre parese en la parte de arriba.

1. Tronco apoyado a lo largo de toda la longitud: Corte desde arriba (leñar por arriba), siendo cuidadoso para evitar cortar dentro del suelo (Figura 5-3A).
2. Tronco apoyado en 1 extremo: Primero, corte desde abajo (leñar por abajo) 1/3 del diámetro del tronco para evitar astillamiento. Segundo, corte desde arriba (leñar por arriba) para encontrar el primer corte y evitar el pellizcado (Figura 5-3B).
3. Tronco apoyado en ambos extremos: Primero, Leñe por arriba 1/3 del diámetro del tronco para evitar astillamiento. Segundo, leñe por abajo para encontrar el primer corte y evitar el pellizcado (Figura 5-3C).

NOTA: La mejor manera de sostener un tronco mientras es leñado es usar un caballete de leñado. Cuando esto no es posible, el tronco deberá ser levantado y soportado por las ramas soporte o usando troncos de soporte. Asegúrese de que el tronco que está siendo cortado este seguramente apoyado.

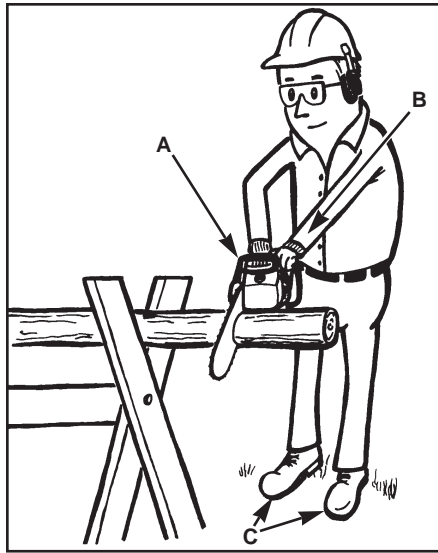

5-4A

5-4. BUCKING USING A SAWHORSE

For personal safety and ease of cutting, the correct position for vertical bucking is essential (Figure 5-4A).

VERTICAL CUTTING:

- A. Hold the saw firmly with both hands and keep the saw to the right of your body while cutting.
- B. Keep the left arm as straight as possible.
- C. Keep weight on both feet.

CAUTION

While the saw is cutting, be sure the chain and bar are being properly lubricated.

5-4. TRONCONNAGE SUR CHEVALET

Pour votre sécurité, et pour la facilité de coupe, une position correcte est essentielle lors de tout tronçonnage vertical (Figure 5-4A).

COUPE VERTICALE:

- A. Tenir la tronçonneuse fermement, des deux mains et placer la tronçonneuse sur votre droite pendant la coupe.
- B. Garder le bras gauche aussi droit que possible.
- C. Votre poids doit reposer sur les deux pieds.

ATTENTION

S'assurer que la chaîne et guide-chaîne soient lubrifiés pendant la durée de la coupe.

5-4. LEÑADO USANDO UN CABALLETE PARA ASERRAR

Para seguridad personal y un cortado mas sencillo, la posición correcta para el leñado vertical es esencial (Figura 5-4A).

CORTANDO VERTICALMENTE:

- A. Sostenga la sierra firmemente con ambas manos y mantenga la sierra a la derecha del cuerpo mientras esta cortando.
- B. Mantenga el brazo izquierdo lo más recto posible.
- C. Conserve su balance sobre ambos pies.

PRECAUCION

Mientras la sierra esta cortando, asegúrese que la barra y cadena estén siendo propiamente lubricadas.

6 - BAR / CHAIN MAINTENANCE - ENTRETIEN DU GUIDE-CHAINE ET DE LA CHAINE - MANTENIMIENTO DE LA BARRA / CADENA

6-1. GUIDE BAR MAINTENANCE

WARNING

Ensure that the power cord is disconnected before performing any maintenance on your saw.

ENGLISH *Proper maintenance of the guide bar, as explained in this section, is essential to keep your saw in good working order.*

SPROCKET TIP LUBRICATION:

(For units supplied with sprocket tip guide bars only.)

CAUTION

FRANCAIS Failure to lubricate the guide bar sprocket tip as explained below will result in poor performance and seizure, voiding the manufacturer's warranty.

Lubrication of the sprocket tip is recommended after each saw use. Always thoroughly clean the guide bar sprocket tip before lubrication.

Tool for lubrication: McCulloch Lube Gun (disposable)

This grease gun is designed to fit the small lubrication point on the guide bar.

6-1. ENTRETIEN DU GUIDE-CHAINE

AVERTISSEMENT

FRANCAIS S'assurer que le câble d'alimentation est débranché avant tout entretien de la tronçonneuse.

Un entretien adéquat du guide-chaîne, comme expliqué dans cette section est essentiel au bon fonctionnement de la tronçonneuse.

LUBRIFICATION DE LA ROULETTE:

(Uniquement pour les appareils comprenant une roulette du guide-chaîne.)

ATTENTION

Si la roulette du guide-chaîne n'est pas lubrifiée (voir ci-dessous) la tronçonneuse aura des «secousses» et une mauvaise performance, et ceci annulera la garantie du fabricant.

Il est recommandé de lubrifier la roulette après chaque usage. Nettoyer toujours complètement la roulette du guide-chaîne avant sa lubrification.

Outil de lubrification : McCulloch's Lube Gun (à jeter)

Cette burette est équipée d'un bec-aiguille permettant l'accès au point de lubrification sur le guide-chaîne.

6-1. MANTENIMIENTO DE LA BARRA GUIA

ADVERTENCIA

ESPAÑOL Asegúrese de que los cables de poder estén desconectados antes de realizar cualquier mantenimiento en su sierra.

Un propio mantenimiento de la barra guía, como se explica en esta sección, es esencial para mantener su sierra en buenas condiciones de servicio.

LUBRICACION DE LA PUNTA DEL PIÑÓN:

(Para unidades proveídas con barras con piñón solamente.)

PRECAUCION

La falla en lubricar el piñón de la barra guía como se explica abajo resultará en una baja eficiencia y sacudidas, anulando la garantía del fabricante.

La lubricación del piñón después de cada uso. Siempre limpie completamente el piñón de la barra guía antes de la lubricación.

Herramienta para la lubricación: McCulloch's Lube Gun (desechable)

Esta pistola para grasa esta diseñada para cubrir el pequeño punto de lubricación en la barra guía.

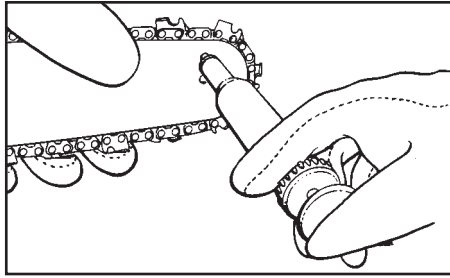

6-1A

The disposable Lube Gun is packed with grease. For information on where to purchase a lube gun, contact the McCulloch Product Service Department toll-free number listed on the back cover of this manual.

To Lubricate Sprocket Tip:

WARNING

Wear heavy duty work gloves when performing this application to reduce risk of personal injury.

1. Unplug the chain saw from the power source.

NOTE: It is not necessary to remove the saw chain to lubricate the guide bar sprocket tip. Lubrication can be done on the job.

2. Clean the guide bar sprocket tip.

3. Using McCulloch's disposable Lube Gun, insert needle nose into the lubrication hole and inject grease until it appears at the outside edge of the sprocket tip (Figure 6-1A).

4. Make sure that the CHAIN BRAKE® is deactivated. Rotate the saw chain by hand. Repeat the lubrication procedure until the entire sprocket tip has been greased.

Le Lube Gun à jeter vient prêt à être utilisé. Les Lube Guns son disponibles chez votre concessionnaire McCulloch le plus proche dont le numéro se trouve sous la rubrique «SCIÉS» dans les pages jaunes de l'annuaire.

Lubrification De La Roulette :

AVERTISSEMENT

Porter des gants épais pour lubrifier la roulette afin de réduire les risques de blessures.

1. Débrancher la tronçonneuse de la prise électrique.

REMARQUE : Il n'est pas nécessaire de retirer la chaîne pour lubrifier la roulette. La lubrification peut se faire sur le site même.

2. Nettoyer la roulette du guide-chaîne.

3. A l'aide du Lube Gun optionnel, insérer le bec-aiguille dans l'orifice de lubrification et y injecter le lubrifiant jusqu'à ce qu'il débords sur les côtés de la roulette (Figure 6-1A).

4. S'assurer que CHAIN BRAKE® n'est pas actionné. Faire avancer la chaîne à la main. Répéter le procédé de lubrification jusqu'à ce que toute la roulette ait été graissée.

La Lube Gun desechable esta empacada con grasa. Las Lube Gun están disponibles en su Centro de Servicio Autorizado McCulloch más cercano, listado bajo sierras en las Páginas Amarillas de su Directorio Telefónico.

Para Lubricar la Punta del Piñón:

PRECAUCION

Utilice guantes de trabajo pesado cuando maneje la barra y cadena.

1. Desconecte la sierra de la fuente de poder.

NOTA: No es necesario que remueva la cadena de la sierra para lubricar la punta del piñón de la barra guía. La lubricación puede ser hecha en el trabajo.

2. Limpie la punta del piñón de la barra guía.

3. Utilizando la Lube Gun opcional, inserte la punta de aguja dentro del agujero de lubricación e inyecte grasa hasta que aparezca afuera del borde de la punta del piñón (Figura 6-1A).

4. Asegúrese de que el CHAIN BRAKE® este desactivado. Gire la cadena de la sierra con la mano. Repita el procedimiento de lubricación hasta que toda la punta del piñón haya sido engrasada.

GUIDE BAR MAINTENANCE

Most guide bar problems can be prevented merely by keeping the chain saw well maintained.

Incorrect filing and non-uniform cutter and depth gauge settings cause most guide bar problems, primarily resulting in uneven bar wear. As the bar wears unevenly, the rails widen, which may cause chain clatter and difficulty in making straight cuts.

Insufficient guide bar lubrication and operating the saw with a chain that is TOO TIGHT will contribute to rapid bar wear (see Section 6-2).

To help minimize bar wear, the following guide bar maintenance is recommended.

BAR WEAR - Turn guide bar frequently at regular intervals (for example, after 5 hours of use), to ensure even wear on top and bottom of bar.

BAR GROOVES - Bar grooves (or rails which support and carry the chain) should be cleaned if the saw has been heavily used or if the saw chain appears dirty. Rails should always be cleaned every time the saw chain is removed.

OIL PASSAGES - Oil passages at bar pad should be cleaned to ensure proper lubrication of the bar and chain during operation. This can be done using a soft wire small enough to insert into the oil discharge hole.

NOTE: The condition of the oil passages can be easily checked. If the passages are clear, the chain will automatically give off a spray of oil within seconds of starting the saw. Your saw is equipped with an automatic oiler system.

To Clean Guide Bar Rails:

1. Remove sprocket cover, bar and chain (see Section 3-4).

ENTRETIEN DU GUIDE-CHAÎNE :

La majorité des problèmes du guide-chaîne peuvent être évités simplement par un bon entretien.

Un affûtage et des limeteurs de profondeur incorrects, ou des tranchants non-uniformes causent la majorité des problèmes du guide-chaîne, le résultat étant primordiallement une usure inégale. L'usure non-uniforme du guide-chaîne espace les rainures, ce qui peut causer un bruit de chaîne et des problèmes pour obtenir une coupe droite.

Une lubrification insuffisante du guide-chaîne et l'utilisation de la tronçonneuse avec une chaîne TROP AJUSTÉE contribue à l'usure rapide du guide-chaîne (voir Section 6-2).

Pour minimiser l'usure de guide-chaîne, nous recommandons l'entretien suivant :

USURE DU GUIDE-CHAÎNE - Tourner le guide-chaîne fréquemment et à intervalles réguliers (après 5 heures d'utilisation par exemple), afin d'assurer une usure uniforme sur le haut et le bas du guide-chaîne.

RAINURES DU GUIDE-CHAÎNE - Les rainures du guide-chaîne (ou les «gorges» qui soutiennent et portent la chaîne) doivent être nettoyées si la chaîne a été fortement utilisée ou si elle paraît sale. Les rainures doivent être nettoyées à chaque retrait de chaîne.

REMARQUE : Les passages d'huile peuvent être contrôlés facilement. Si les passages sont propres, la chaîne fera automatiquement gicler un peu d'huile quelques secondes après la mise en marche de la tronçonneuse. Votre tronçonneuse est équipée d'un système de graissage automatique.

Nettoyage des rainures du guide-chaîne :

1. Enlever le couvercle du pignon, le guide-chaîne et la chaîne (voir Section 3-4).

MANTENIMIENTO DE LA BARRA GUIA:

La mayoría de los problemas de la barra guía puede ser prevenidos simplemente conservando la sierra de cadena bien mantenida.

Un llenado incorrecto y unos eslabones de cortado y ajuste en la medida de profundidad no uniformes son la causa de la mayoría de los problemas de la barra guía, resultando primeralmente en un desgaste desproporcionado de la barra. Al tiempo que le barra se desgasta desproporionalmente, los rieles se agrandan, lo cual puede causar estruendo en la cadena y dificultad al hacer cortes derechos.

Una insuficiente lubricación de la barra guía y operación de la sierra con la cadena DEMASIADO APRETADA contribuirá a un desgaste rápido de la barra (vea la Sección 6-2).

Para ayudar a minimizar el desgaste de la barra, los siguientes procedimientos de mantenimiento para la barra guía son recomendados.

DESGASTE DE LA BARRA - De vuelta a la barra guía frecuentemente a intervalos regulares (por ejemplo, después de cada 5 horas de uso), para asegurarse de un desgaste parejo en la parte superior e inferior de la barra.

RANURAS DE LA BARRA - Las ranuras de la barra (o rieles que soportan y conducen la cadena) deberán ser limpiados si la sierra ha sido utilizado para servicio pesado o si la sierra manifiesta suciedad. Los rieles deben de ser limpiados cada vez que la cadena de la sierra es removida.

PASAJES DE ACEITE - Los pasajes de aceite en la base de la sierra deben de ser limpiados, para asegurar una lubricación propia de la barra y cadena durante la operación. Esto puede ser realizado usando un alambre blando lo suficientemente pequeño para insertarlo dentro del agujero de descarga de aceite.

NOTA: La condición de los pasajes de aceite puede ser fácilmente revisada. Si los pasajes están limpios, la sierra automáticamente dará una rociada de aceite dentro de los primeros segundos de arrancada la sierra. Su sierra está equipada con un sistema de aceitado automático.

Para Limpiar los Rieles de la Barra:

1. Remueva la cubierta del piñón, la barra y cadena (vea la Sección 3-4).

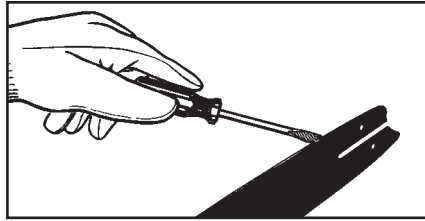

6-1B

2. Using a screwdriver, putty knife, wire brush or other similar instrument, clear residue from the rails on the guide bar. This will keep the oil passages open to provide proper lubrication to the bar and chain (Figure 6-1B).
3. Reinstall the bar, chain, sprocket cover and bar bolt retaining nuts. (See Section 3-4).

6-2. CHAIN MAINTENANCE INSTRUCTIONS

WARNING

Unless you have experience and specialized training for dealing with kickback (see Safety Precautions), always use a low-kickback saw chain, which significantly reduces the danger of kickback. Low-kickback saw chain does not completely eliminate kickback. A low-kickback or "safety chain", should never be regarded as total protection against injury.

A low-kickback saw chain should always be used in conjunction with other kickback protection devices such as the CHAIN BRAKE®/Hand Guard furnished with your unit.

Always use a replacement saw chain designed as "low-kickback" or a saw chain which meets the low-kickback performance requirements of ANSI (American National Standards Institute).

A standard saw chain (a chain which does not have the kickback reducing guard links) should only be used by an experienced professional chain saw operator.

2. A l'aide d'un tournevis, d'une spatule, d'une spatule, d'une brosse en fil de fer ou autre outil similaire, enlever tout résidu des rainures du guide-chaîne de la tronçonneuse. Les passages d'huile seront ainsi dégagés et fourniront une lubrification adéquate à la chaîne et au guide-chaîne (Figure 6-1B).
3. Remplacer le guide-chaîne, la chaîne, le couvercle du pignon et les écrous du guide-chaîne. (Voir Section 3-4.)

6-2. ENTRETIEN DE LA CHAÎNE

AVERTISSEMENT

A moins d'avoir reçu une formation spéciale et d'être expérimenté en ce qui concerne les rebonds (Voir les Mesures de Sécurité), utiliser toujours une chaîne de sécurité qui réduit de manière significative les dangers de rebonds. Une chaîne de sécurité ne peut en aucune manière éliminer totalement les risques de rebonds. Une chaîne à «rebonds réduits» ou chaîne de sécurité ne doit jamais être considérée comme protection totale contre des blessures potentielles.

Une chaîne de sécurité doit toujours être utilisée en conjonction avec d'autres dispositifs de sécurité tels CHAIN BRAKE® / et l'Arceau Protecteur fournis avec la tronçonneuse.

Utiliser toujours une chaîne de rechange conçue pour réduire les rebonds ou une chaîne qui résonne aux normes de ANSI (L'Institut des Standards Nationaux Américains).

Une chaîne standard de tronçonneuse (c'est à dire une chaîne ne possédant pas de maillons de protection réduisant les rebonds) ne doit être utilisée que par des professionnels du métier.

2. Utilizando un desarmador, navaja, cepillo de alambre o cualquier otro instrumento similar, limpie residuos de los rieles de la barra guía. Esto mantendrá los pasajes abiertos para proveer una lubricación adecuada a la barra y cadena (Figura 6-1B).
3. Reinstale la barra, cadena, cubierta del piñón y las tuercas retenedoras de la barra. (Vea la Sección 3-4.)

6-2. INSTRUCCIONES DE MANTENIMIENTO DE LA CADENA

PRECAUCION

A menos de que usted tenga experiencia y entrenamiento especializado para tratar con el contragolpe (vea las Precauciones de Seguridad), siempre utilice una cadena para sierra de contragolpe bajo, la cual reduce significativamente el peligro de un contragolpe. Una cadena de contragolpe bajo o "cadena de precaucion" nunca deberá ser referida como protección total contra una lesión.

Siempre utilice cadenas para sierras de reemplazo designadas como "contragolpe bajo" o una cadena para sierra que reúna los requisitos de rendimiento del contragolpe de la ANSI (Instituto Nacional Americano de Normas).

Una cadena para sierra convencional (una cadena que no tiene los eslabones de resguardo para reducir el contragolpe) solamente deberá ser utilizado por un operador de sierras de cadena profesional experimentado.

What is a Low-Kickback Saw Chain?

A low-kickback saw chain is a chain which has met the kickback performance requirements of ANSI B175.1. By keeping the CHAIN BRAKE® and saw chain in good working condition and correctly serviced as recommended in this manual, you will be able to maintain the safety system of your chain saw over the life of the product.

WARNING

Never remove, modify or make inoperative any safety device furnished with your unit. The CHAIN BRAKE®/Hand Guard and low-kickback saw chain are major safety features provided for your protection.

WARNING

Always wear heavy duty protection work gloves and disconnect the extension cord when working on the saw chain.

CHAIN TENSION:

Check the chain tension frequently and adjust as often as necessary to keep the chain snug on the bar, but loose enough to be pulled around by hand. (See Section 3-5, Saw Chain Tension Adjustment).

Qu'est-ce qu'une chaîne «à rebonds réduits»?

Une chaîne à rebonds réduits est une chaîne dont la performance répond aux normes requises par ANSI B175.1.

Maintenir CHAIN BRAKE® et la chaîne de la tronçonneuse en bon état de fonctionnement et les entretenir correctement comme indiqué dans ce manuel, vous permettra de garder le système de sécurité aussi longtemps que votre outil.

AVERTISSEMENT

Ne jamais enlever, modifier ou rendre inutilisable tout dispositif de sécurité fourni avec l'appareil. CHAIN BRAKE®/ Arceau Protecteur et la chaîne de sécurité (rebonds réduits) de la tronçonneuse sont des dispositifs de sécurité primordiaux, présents pour votre protection.

AVERTISSEMENT

Porter toujours de gants de protection robustes et débrancher de câble d'alimentation pour tout entretien de la tronçonneuse.

TENSION DE LA CHAÎNE :

Contrôler fréquemment la tension de la chaîne et la régler aussi souvent que nécessaire afin de garder la chaîne bien ajustée le long du guide-chaîne, mais suffisamment lâche pour pouvoir la faire avancer à la main. (Voir section 3-5, Réglage de la Tension de la Chaîne.)

¿Que es una Cadena de Contragolpe Bajo?

Una cadena de contragolpe bajo es una cadena la cual ha cumplido los requerimientos de rendimiento del contragolpe de la ANSI B175.1.

Mediante el mantenimiento del CHAIN BRAKE® y la cadena de la sierra en buenas condiciones de trabajo y dándole servicio correctamente como se recomienda en este manual, usted podrá mantener el sistema de precaución de su sierra mas allá de la vida del producto.

ADVERTENCIA

Nunca remueva, modifique o haga inoperativo cualquier mecanismo de seguridad construido en su unidad. El CHAIN BRAKE® / Guardamanos y la cadena de contragolpe bajo son los mayores aspectos de seguridad proveisos para us protección.

ADVERTENCIA

Siempre utilice guantes de protección para trabajo pesado y desconecte el cable de extensión cuando trabaje en la sierra.

TENSION DE LA SIERRA:

Revise la tensión frecuentemente y ajústela tan pronto como se necesite para mantener la cadena ajustada a la barra, pero lo suficientemente suelta para ser jalada con la mano. (Vea la sección 3-5, Ajuste de la Tensión de la Cadena de la Sierra.)

BREAKING IN A NEW SAW CHAIN

A new chain and bar will need readjustment after as few as 5 cuts. This is normal during the break-in period, and the interval between future adjustments will begin to lengthen quickly.

Over a period of time, however, the moving parts of the saw chain will become worn, resulting in what is called CHAIN STRETCH. This is normal. When it is no longer possible to obtain correct chain tension adjustment, a link will have to be removed to shorten the chain. See your McCulloch Authorized Service Center to have this repair performed.

WARNING / CAUTION

Never have more than 3 links removed from a loop of chain this could cause damage to the sprocket.

CHAIN LUBRICATION:

Always make sure the automatic oiler system is working properly. Keep the oil tank filled with McCulloch Chain, Bar and Sprocket Oil.

Adequate lubrication of the bar and chain during cutting operations is essential to minimize friction with the guide bar.

Never starve the bar and chain of lubricating oil. Running the saw dry or with too little oil will decrease rapid cutting efficiency, shorten saw chain life, cause rapid dulling of the chain, and lead to excessive wear of the bar from overheating. Too little oil is evidenced by smoke or bar discoloration.

RODAGE D'UNE NOUVELLE CHAÎNE DE TRONÇONNEUSE :

Une nouvelle chaîne et un nouveau guide-chaîne doivent être réajustés après aussi peu que 5 coupes. Ceci est normal en période de rodage, puis les intervalles entre les réglages commenceront à s'espacer rapidement.

Par contre, après un certain temps, les parties mobiles de la chaîne de la tronçonneuse s'useront, résultant en ce qu'on appelle DETENTE DE CHAÎNE. Cela est normal. Quand il n'est plus possible d'obtenir un réglage de tension correct, un maillon devra être enlevé pour raccourcir la chaîne. Pour effectuer cette réparation, voir votre Service Après-Vente McCulloch agréé dont le nom figure sous la rubrique «SCIE» dans les pages jaunes de votre annuaire téléphonique.

AVERTISSEMENT / ATTENTION

Ne jamais enlever plus de trois maillons d'une chaîne. Cela pourrait endommager la roulette.

LUBRIFICATION DE LA CHAÎNE :

S'assurer toujours que le système de graissage automatique fonctionne correctement. Garder le réservoir à huile rempli d'huile spéciale McCulloch pour chaîne, guide-chaîne et roulette.

Une lubrification adéquate du guide-chaîne, et de la chaîne pendant toute coupe est essentielle pour réduire toute friction avec le guide-chaîne.

Ne jamais laisser la chaîne et le guide-chaîne subir un manque d'huile lubrifiante. Le fonctionnement de la tronçonneuse à sec ou avec peu de lubrifiant décroîtrait sa performance de coupe rapide et sa longévité, émousserait la chaîne et userait rapidement le guide-chaîne à cause du surchauffage. Une décoloration du guide-chaîne et de la fumée sont des évidences d'un manque de lubrifiant.

ACONDICIONAMIENTO EN UNA CADENA PARA SIERRA NUEVA:

Una barra y cadena nueva requerirán un reajuste después de tan pocos como 5 cortes. Esto es normal dentro del periodo de acondicionamiento, y los intervalos dentro de los próximos ajustes se alargarán rápidamente.

Sobre un periodo de tiempo, de cualquier manera, las partes móviles de la sierra se gastarán, dando como resultado lo que es llamado ALARGAMIENTO DE LA CADENA. Esto es normal. Cuando no es posible obtener el ajuste de tensión correcto, un eslabón tendrá que ser removida para acortar la cadena. Vea a su Centro de Servicio Autorizado McCulloch, listado bajo "SIERRAS" en las Páginas Amarillas de su Directorio Telefónico, para realizar esta reparación.

ADVERTENCIA / PRECAUCION

Nunca tenga mas de 3 eslabones removidos del haro de la sierra. Esto puede causar daño al piñón.

LUBRICACION DE LA CADENA:

Siempre asegúrese de que el sistema de aceitado automático esté funcionando propiamente. Mantenga el tanque de aceite lleno con aceite para el piñón McCulloch.

Una lubricación adecuada de la barra y cadena durante las operaciones de cortado es esencial para minimizar la fricción con la barra guía.

Nunca deje que le falte aceite de lubricación a la barra y cadena. El correr una sierra seca o con muy poco aceite reducirá la eficiencia en el cortado, acortara la vida de la sierra, causará un desafilado rápido y conducirá a un desgaste excesivo de la barra por sobre calentamiento. Muy poco aceite es detectado por humo o decoloración de la barra.

7- PREVENTIVE MAINTENANCE - ENTRETIEN PREVENTIF - INSTRUCCIONES DE MANTENIMIENTO

7-1. PREVENTATIVE MAINTENANCE

WARNING

SERVICING A DOUBLE INSULATED APPLIANCE

In this double insulated appliance, 2 systems of insulation, instead of grounding, are provided. No grounding means is provided on a double insulated appliance, nor should a means for grounding be added to the appliance. No serviceable parts are inside. A double insulated appliance is marked with the words, "DOUBLE INSULATION" or "DOUBLE INSULATED". The symbol  (square within a square) may also be marked on the appliance.

1. Place switch in OFF position and unplug the power supply before the appliance is serviced, cleaned, or maintenance is performed.
2. Keep the air intake clean and air vents free of debris to avoid overheating the motor.
3. Clean with a damp sponge and mild soap. Do not squirt with a water hose or douse with water or other liquids.
4. Inspect the saw chain for proper tension before each use and frequently during cutting. Sharpen as required.
5. Clean the guide bar and bar pad to ensure free path for oil.
6. Turn the bar over after each use to achieve even wear.

ENGLISH

7-1. ENTRETIEN PREVENTIF

AVERTISSEMENT

REPARATION D'UN APPAREIL A DOUBLE ISOLATION

Cet appareil à double isolation comprend deux systèmes d'isolation au lieu d'une prise de terre. Un appareil à double isolation n'est pourvu d'aucune possibilité de mise à terre ; il ne faut pas y ajouter cette possibilité. Il n'y a aucune pièce interne réparable. Une étiquette indiquant «DOUBLE ISOLATION» ou «ISOLATION DOUBLE» se trouve sur un appareil à double isolation. Le symbole  (un carré à l'intérieur d'un carré) peut aussi se trouver sur l'appareil.

1. Placer le bouton en position d'arrêt «OFF» et débrancher le câble d'alimentation avant tout entretien, nettoyage ou réparation.
2. Garder le secteur d'arrivée d'air propre et les fentes d'air de refroidissement exemptes de tout débris afin de ne pas surchauffer le moteur.
3. Nettoyer à l'aide d'une éponge humide et de savon doux. Ne pas asperger d'eau ou tremper dans tout autre liquide.
4. Contrôler la tension de la chaîne avant chaque utilisation et fréquemment pendant la coupe. Affûter si nécessaire.
5. Nettoyer le guide-chaîne et le barre du guide chaîne pour assure une libre coulée d'huile.
6. Tourner le guide-chaîne après chaque usage pour une usure uniforme.

FRANCAIS

7-1. MANTENIMIENTO PREVENTIVO

ADVERTENCIA

SERVICIO AL APARATO DE AISLADO DOBLE.

En este aparato de aislado doble, 2 sistemas de aislamiento, en lugar de una conexión de tierra, son proveídos. El que no halla conexión de tierra significa que es proveído en un aparato con doble aislamiento, no que una conexión de tierra deberá ser adherida al aparato. No se encuentran partes de servicio para el usuario adentro de la sierra. Un aparato con doble aislamiento es marcado con las siguientes palabras, "AISLAMIENTO DOBLE" o "DOBLEMENTE AISLADO". El símbolo  (cuadro dentro de un cuadro) también podrá ser marcado en el aparato.

1. Ponga el interruptor en la posición de APAGADO y desconecte la fuente de poder antes de que el aparato tenga servicio, limpiado, o mantenimiento es realizado.
2. Mantenga la toma de aire limpia y los orificios de ventilación libres de escombros para prevenir el sobre calentamiento del motor.
3. Limpie con una esponja y poco jabón. No la rocíe con una manguera de agua o moje con agua u otros líquidos.
4. Inspeccione la cadena de la sierra para una tensión propia antes de cada uso y frecuentemente durante el cortado. Afiela como se requiera.
5. Limpie la barra guía y el cojín de la barra para asegurarse de que el sendero se encuentre libre para aceite.
6. Voltee la barra despues de cada uso para que se desgaste igualmente.

ESPAÑOL

7. No motor lubrication is necessary. The motor is equipped with lifetime lubricated bearings.
 8. If the saw does not operate, turn switch to OFF position and disconnect the extension cord, first from the power supply, then from the saw. Check the power supply for blown fuses or tripped circuit breakers. If it still does not operate, contact the McCulloch Product Service Department, through the toll-free number listed on the back cover of this manual, for service information. Do not attempt to repair it yourself. No serviceable parts are inside.
-

7. Le moteur n'a pas besoin d'être lubrifié. Il est équipé de paliers lubrifiés de manière permanente.
 8. Si la tronçonneuse ne fonctionne pas, mettre le bouton en position d'arrêt «OFF» et débrancher le prolongateur de la prise d'alimentation en premier, puis de la tronçonneuse. Vérifier votre source d'alimentation ; un fusible peut avoir sauté ou un disjoncteur peut avoir été déclenché. Si la tronçonneuse ne fonctionne toujours pas, contacter le Service Après-Vente McCulloch dont le numéro à appel gratuit se trouve au dos de ce manuel. Ne pas essayer de faire la réparation soi-même. Aucune pièce interne n'est réparable par l'opérateur.
-

7. No es necesaria la lubricación del motor. El motor esta equipado con engranes lubricados de por vida
8. Si la sierra no opera, coloque el interruptor en la posición de APAGADO y desconecte el cable de extensión, primero de la fuente de poder, después de la sierra. Inspeccione la fuente de poder de fusibles quemados o interruptores automáticos sueltos. Si sigue sin operar, contacte el Departamento de Servicio del Producto McCulloch, a través del número gratuito listado en la portada trasera de este manual para información de servicio. No intente repararla usted mismo. No se encuentran partes de servicio para el usuario adentro de la sierra.

WARRANTY

McCulloch warranties each new product for ONE (1) year according to the following terms.

This warranty extends to the original retail purchaser only and commences on the date of original retail purchase. Proof of purchase will be required to substantiate that the product is being repaired within the warranty period.

Any part of the McCulloch Product manufactured or supplied by McCulloch and found in the reasonable judgment of McCulloch to be defective in material or workmanship will be repaired or replaced by an authorized McCulloch Service Center without charge for parts and labor.

The McCulloch Product, including any defective parts, must be returned to an authorized service center within the warranty period. The expense of delivering the McCulloch Product to the dealer for warranty work and the expense of returning it back to the owner after repair or replacement will be paid by the owner. McCulloch's responsibility in respect to claims is limited to repairing or replacing and no claim of breach of warranty shall be cause for cancellation or recession of the contract sale of any warranty claim.

All warranty work must be performed by an authorized McCulloch service dealer.

This warranty is limited to ninety (90) days from the date of original retail purchase for any McCulloch Product that is used for retail or commercial purchase, or any other income producing purpose.

This warranty does not cover any McCulloch Product that has been subject to misuse, neglect, negligence, or accident, or that has been operated in any way contrary to the operating instructions as specified in the McCulloch User's Manual. This warranty does not apply to any damage to the McCulloch Product that is the result of improper maintenance or to any McCulloch Product that has been altered or modified so to adversely affect the product's operation, performance or durability or that has been altered or modified so as to change its intended use. The warranty does not extend to repairs made necessary by normal wear or by the use of parts or accessories which are either incompatible with the McCulloch Product or adversely affect its operation, performance or durability.

In addition, this warranty does not cover:

- A. Normal maintenance and adjustments as explained in the User Manual which accompanied the product, such as tune-ups, spark plugs, filters, etc.
- B. Wear items such as bump knobs, outer spokes, cutting line, inner gears, starter pulley, starter ropes, etc.
- C. Any component(s) or accessories not sold or manufactured by the warrantor.
- D. Pre-delivery set-up or assembly of units.

McCulloch reserves the right to change or improve the design of any McCulloch Product without assuring any obligation to modify any product previously manufactured.

ALL IMPLIED WARRANTIES ARE LIMITED IN DURATION TO THE ONE (1) YEAR WARRANTY PERIOD. PRODUCTS USED FOR ANY COMMERCIAL PURPOSE ARE WARRANTED FOR NINETY (90) DAYS. ACCORDINGLY, ANY SUCH IMPLIED WARRANTIES, INCLUDING MERCHANTABILITY, FITNESS FOR A PARTICULAR PURPOSE, OR OTHERWISE, ARE DISCLAIMED IN THEIR ENTIRETY AFTER THE EXPIRATION OF THE APPROPRIATE TWO YEAR OR NINETY DAY WARRANTY. THIS WARRANTY IS STRICTLY AND EXCLUSIVELY LIMITED TO REPAIR AND DOES NOT AUTHORIZE ANYONE TO ASSUME ANY OTHER OBLIGATION. SOME STATES DO NOT ALLOW LIMITATIONS ON HOW LONG AN IMPLIED WARRANTY LASTS SO THE ABOVE LIMITATION MAY NOT APPLY TO YOU.

McCULLOCH ASSUMES NO RESPONSIBILITY FOR INCIDENTAL, CONSEQUENTIAL OR OTHER DAMAGES INCLUDING, BUT NOT LIMITED TO, EXPENSE OF DELIVERING PRODUCT BACK TO THE OWNER, RENTAL OF A LIKE PRODUCT DURING THE TIME WARRANTY SERVICE IS BEING PERFORMED, LOSS OF USE OF THE PRODUCT, LOSS OF TIME, OR INCONVENIENCE. SOME STATES DO NOT ALLOW THE EXCLUSION OR LIMITATION OF INCIDENTAL OR CONSEQUENTIAL DAMAGES, SO THE ABOVE LIMITATION OR EXCLUSION MAY NOT APPLY TO YOU.

This warranty gives you specific legal rights. You may also have other rights, which vary, from state to state.

GARANTIE

McCulloch garantit UN (1) année pour chaque nouveau Produit selon les termes suivants.

La présente garantie tient compte seulement de l'acheteur de détail original et aura lieu à partir de la date d'achat de détail original. Le preuve d'achat sera exigée afin de démontrer que le produit est en état de réparation dans la période de garantie.

Toute partie du Produit de McCulloch fabriqué ou fournie par McCulloch et trouvée dans le jugement raisonnable de McCulloch comme défectueuse en matériel ou exécution, sera réparée ou remplacée sans paiement sur les parties et la main-d'oeuvre par un centre de service de McCulloch autorisé.

Le Produit de McCulloch, y compris les parties défectueuses, doivent être retourné à un centre de service autorisé dans la période de garantie. La dépense de livrer le Produit McCulloch au négociant pour le travail de garantie et la dépense de rendre le produit au propriétaire la suite de réparation ou remplacement seront chargée par le propriétaire. La responsabilité de McCulloch dans le respect aux réglementations s'est limitée à réparer ou remplacer et aucune réclamation d'infraction de droit ne sera la cause pour l'annulation ou la récession de la vente de contrat de n'importe quelle réclamation de garantie.

Tout travail de garantie doit être exécuté par un négociant de service de McCulloch autorisé.

La présente garante est limitée à quatre-vingt-dix (90) jours de la date d'achat de détail original pour n'importe quel Produit de McCulloch qui est utilisé pour la vente au détail ou l'achat commercial, ou tout autre objectif rapportant un revenu.

La présente garantie ne couvre pas le Produit de McCulloch qui a été soumis à l'abus, la manque de soins, la négligence, ou l'accident ou ce qui a été opéré dans la façon contraire aux instructions d'emploi écrites dans le manuel de l'utilisateur de McCulloch. Cette garantie ne s'applique pas aux dommages du Produit de McCulloch résultant d'un entretien impropre ou de ce qui a été altéré ou modifié contrairement à l'opération, la performance ou la durabilité du produit ou de ce qui a été altéré ou modifié afin de changer la nature de son usage programmé. La garantie ne s'étend pas aux réparations faites nécessaires par l'usure normale ou par l'usage de parties ou d'accessoires qui sont soit incompatible avec le Produit de McCulloch ou affectent contrairement son opération, performance ou durabilité.

En plus, la présente garantie ne couvre pas:

- A. Entretien et ajustments normaux comme expliqués dans le Manuel de l'utilisateur qui est accompagné avec le Produit - tels que bouton de réglage, bougies, filtres, etc.
- B. Des articles d'usure tels que boutons de choc, rayons extérieurs, ligne qui coupe, engrenages intérieurs, poulie de démarreur, cordes de démarreur, etc.
- C. Toute(s) pièce(s) ou accessoires qui ne sont pas vendus ou fabriqués par le garant.
- D. Unités de mise en place ou de montage pré-livrées.

McCulloch réserve le droit de changer ou d'améliorer le design de n'importe quel Produit de McCulloch sans assurer aucune obligation de modifier n'importe quel produit fabriqué précédemment.

TOUTES GARANTIES SUGGÉRÉES SONT LIMITÉES À UNE DURÉE DE LA PÉRIODE DE GARANTIE UN (1) ANNÉE. LES PRODUITS UTILISÉS POUR N'IMPORTE QUEL BUT COMMERCIAL SONT SOUS LA GARANTIE DE QUATRE-VINGT-DIX (90) JOURS. EN CONSÉQUENCE, TOUTES GARANTIES SUGGÉRÉES COMME TELLES, Y COMPRIS LA MARCHANDISAGE, L'APTITUDE POUR UN BUT PARTICULIER, OU AUTREMENT, SONT DÉCLARÉES DANS LEUR INTÉGRITÉ APRÈS L'EXPIRATION DE L'APPROPRIÉ GARANTIE DEUX AN OU QUATRE-VINGT-DIX JOURS. CETTE GARANTIE EST STRICTEMENT ET EXCLUSIVEMENT LIMITÉE À LA RÉPARATION ET NE DONNE AUTORISATION À PERSONNE D'ASSUMER TOUTE AUTRE OBLIGATION. CERTAINS DES ÉTATS NE PERMETTENT PAS DE LIMITATION SUR LA DURÉE D'UNE GARANTIE SUGGÉRÉE, AINSI LA LIMITATION SUSMENTIONNÉE NE POURRAIT PAS S'APPLIQUER À VOUS.

MCCULLOCH N'ASSUME AUCUNE REponsabilité POUR LES DOMMAGES SECONDAIRES, CONSÉQUENTS OU TOUTES AUTRES NATURES DE DOMMAGE, Y COMPRIS, MAIS EN SE LIMITANT PAS À, LA DÉPENSE DE LIVRER LE PRODUIT RENDANT AU PROPRIÉTAIRE, LE LOYER D'UN PRODUIT AIMÉ PENDANT QUE LE TEMPS DE SERVICE DE GARANTIE S'EFFECTUE, LE PERTE D'USAGE DU PRODUIT, LA PERTE DE TEMPS, OU L'INCONVÉNIENT. CERTAINS DES ÉTATS NE PERMETTENT PAS L'EXCLUSION OU LA LIMITATION DE DOMMAGES SECONDAIRES OU CONSÉQUENTS, PAR CONSÉQUENT, LA LIMITATION OU L'EXCLUSION SUSMENTIONNÉE NE POURRAIT PAS S'APPLIQUER À VOUS.

Cette garantie vous donne le droits légaux. Vous pouvez avoir aussi d'autres droits qui varient d'un état à l'autre.

POLIZA DE GARANTÍA

McCulloch garantiza cada nuevo Producto por UNO (1) año según los siguientes términos.

Esta garantía extiende sólo al comprador inicial del producto y comienza el día de compra de adquisición del producto. La comprobación de compra será requerida para verificar que el producto será reparado en el periodo de garantía.

Cualquier parte del Producto de McCulloch fabricado o suministrado por McCulloch y encontrado a juicio razonable por McCulloch de estar defectuoso en material o mano de obra será reparado o cambiado en un centro de servicio de McCulloch sin costo alguno por las partes y por la mano de obra.

Los productos McCulloch, incluyendo cualquier parte defectuosa debe ser devuelto al centro de servicio autorizado dentro del periodo de garantía. El gasto de envío del Producto McCulloch al dueño original deberá ser pagado por el dueño original. La responsabilidad de McCulloch en respecto a reclamos es limitada únicamente para la reparación o reemplazo de una o varias partes del producto y ninguna reclamación de garantía generará responsabilidad de McCulloch por reclamaciones al perder un contrato de venta causada por cualquier reclamo de garantía.

Todo reclamo de garantía debe ser ejecutado por un centro de servicio autorizado McCulloch.

Esta garantía es limitada a 90 días de la fecha de compra para cualquier producto McCulloch que es utilizado en forma profesional o industrial.

Esta garantía no cubre productos de McCulloch que hayan sido usados en forma indebida, por descuidos, o accidentes o que hayan sido usados en forma distinta a lo estipulado en el manual del propietario anexo. Esta garantía no procede si el producto es dañado por el mal mantenimiento o dañado al modificar su estructura lo cual haya generado un desperfecto de la unidad afectando su operación, su uso y su durabilidad. La garantía no cubre el desgaste normal del producto y no cubre daños al producto por el uso de partes y/o accesorios los cuales son incompatibles con el Producto McCulloch o que afectan su desarrollo, operación o durabilidad.

En adición, esta garantía no cubre:

- A. El mantenimiento normal de uso y ajustes requerido en el manual del propietario incluido en cada producto, ejemplo: carburación, bujías, filtros, etc.
- B. Desgaste normal por uso de partes, como perfiles de parachoques, escarpías, hilo de corte, engranajes, poleas de arranque, cuerdas de arranque, etc.
- C. Cualquier componente o accesorio no vendido o fabricado por McCulloch.
- D. Ajustes de pre-entrega o ensambles de la unidad.

McCulloch se reserva el derecho de cambiar o mejorar el diseño de cualquier producto McCulloch sin garantizar cualquier obligación por modificar cualquier producto fabricado anteriormente.

TODAS LAS GARANTÍAS IMPLICADAS SON LIMITADAS A DURACIÓN DE UNO (1) AÑO DE GARANTÍA. LOS PRODUCTOS UTILIZADOS PARA USO PROFESIONAL O INDUSTRIAL SERÁN GARANTIZADOS POR 90 DÍAS A PARTIR DE LA FECHA DE COMPRA. ESTA GARANTÍA ESTA HECHA ESTRICTAMENTE PARA REPARAR LOS PRODUCTOS DENTRO DE LA FECHA DE GARANTÍA Y NO AUTORIZA A NADIE A ASUMIR CUALQUIER OTRA RESPONSABILIDAD. McCULLOCH NO ASUME RESPONSABILIDAD ALGUNA POR ACCIDENTES O CUALQUIER OTRO DESPERFECTO CAUSADO POR EL MAL USO DE SUS PRODUCTOS DURANTE O DESPUÉS DE LA FECHA DE VENCIMIENTO DE LA GARANTÍA.

Esta garantía le da derechos legales específicos. Usted también puede tener otros derechos los cuales varían de estado a estado.

NOTA: En México el responsable de dar las garantías es la empresa Comercializadora Marvel S.A. de C.V., en dirección en:

Industria Mecanica #2148, Parque Industrial Zapopan Norte, C.P. 45132 Zapopan Jalisco México Tel (3) 636-4104 y sus centros de servicio autorizados en la República Mexicana (ver lista adjunta).

Numero de Catalogo _____ Modelo _____ Sello o Firma de la Tienda _____
Nombre del Cliente _____
Domicilio del Cliente _____
Fecha de Compra _____

CENTROS DE SERVICIO AUTORIZADOS COMERCIALIZADORA MARVEL S.A. DE C.V.

SONORA

ASPIRADORAS Y SERVICIOS
SRA. SUSANA ESTRADA
BLVE. LUIS ENCINAS Y 12 DE OCT.
LOC. 5 HERMOSILLO, SON.
TEL: (62) 14-0713/14-3579/13-0252

TAMAULIPAS

ARMANDO ROJAS Y/O LAURA CHAVEZ
AV. HIDALGO #1801
TAMPICO, TAMPS.
TEL: (21) 342-61

SAN LUIS POTOSI

REPRESENTACIONES Y SERV. HI-CA
AV. DE LAS TORRES #316
COL. EL PASEO C.P. 78320
SAN LUIS POTOSI, S.L.P.
TEL: (48) 16-3148 FAX: 18-0204
ING. HIPOLITO CANO

SINALOA

SERVICIO BLACK & DECKER
SR. ANTONIO VALDEZ VIZCARRA
AV. EJERCITO MEXICANO #1455
COL. FERROCARRIL, MAZATLAN, SIN.
TE: (69) 85-0325 / 81-3839

AGUASCALIENTES

REPRESENTACIONES Y SERV. HI-CA
JOSE MA. CHAVEZ #625
AGUASCALIENTES, AGS.
TEL: (49) 18-0731
ATN. SR. FRANCISCO AGUILAR

PUEBLA

ROLI MANTENIMIENTO
ING. JOSE GUADALUPE ROJAS
GRAL. JESUS GONZALEZ ORTEGA #17-1
FRACC. LOMAS DE LORETO
PUEBLA, PUE.
TEL: (22) 34-5636

BAJA CALIFORNIA NORTE

CENTRO DE SERVICIO BLACK & DECKER
BLVD. SALINAS #10550 LOCAL 13
COL. AVIACION C.P. 22420
TIJUANA, B.C.N.
TEL: (66) 86-5720
SR. FELIPE RUNUAVA

MICHOACAN

LEOPOLDO MOSQUEDA PARAMO
DR. CALLETANO ANDRADE #103
MORELIA, MICH.
TEL: (43) 16-9815

MORELOS

ASPIRADORA Y PUL DE CUERNAVACA
VCENTE GUERRERO #479 LOC. 9
PLAZA APOLO CUERNAVACA, MOR.
Tel: (73) 11-0577

QUERETARO

ASPIRADORAS Y PULIDORAS DE QRO.
SRA. CANELA CAMIZ
PLAZA LAS AMERICAS LOC. 239
QUERETARO, QRO.
TEL: (42) 13-1873

Q-ROO

DELTA DLECTRONICA
SUPER MANZANA 70 MANZANA 5
LOTE 1 CANCUN, Q-ROO
CEL. 04498-601036
SR. MAURICO FUENTES TEL: 45-3915
TEL: (98) 6714-55 BIPER: (353) CLAVE

GUADALAJARA

COMERCIALIZADORA MARVEL S.A. DE CV.
INDUSTRIA MECHANICA #2148
FRACC. INDUSTRIAL ZAPOPAN NORTE
GUADALAJARA, JAL. C.P. 45130
TEL: 636-7787 636-8089

CULICAN

CENTRO DE SERVICIO BLACK & DECKER
ATN. JORGE JIMINEZ
ALDAMA #543 SUR
CULIACAN, SIN
TEL: (67) 12-0430 16-2240

QUERRERO

NUEVA ELECTRONICS AUDITRON
SR. FRANCISCO FLORES G.
AQUILES SERDAN #14
ACAPULCO, GRO. C.P. 38300
FOVR-740126-QK3
TEL: (74) 83-2062 80-8242

CHIHUAHUA

A ENRIQUE SALDANA PAEZ
GRAL. EULALIO GUTIERREZ #217
ATNA CLIENTES GRAL. L. CARDENAS
4326 UNIDAD PRESIDENTES
TEL/FAX: (14) 13-8310
C.P. 31230 CHIHUAHUA, CHIH.

NUEVO LEON

TODO PARA ASPIRADORAS
PASEO DE LOS LEONES #880 LOC. 5 OTE.
MONTERREY, N.L.
TEL: (8) 347-7030 333-7372
SR. EDUARDO GAMA

MERIDA
ELECTRONICS SERVICE
CALLE 30 # 108 X 23Y 25 DEPTO. 3
COL. BUENAVISTA
MERIDA, YUC.
TEL/FAX: (99) 26-1153 C.P. 97127
ING. ARMANDO EVIA BLADINIERES
Y/O LIGIA TORREGROSA

GUANAJUATO
MOTOSIERRAS DEL CENTRO
SR. JUAN CAROL ANGEL V.
FCO I. MADERO #809
TEL: (74) 83-2062 80-8242

DURANGO
SERVICIOS PROF. EN ELECTRONICA
ING. JESUS CARLOS RIVERA
BLVD. MIGUEL ALEMAN Y LIC. VERDAD
GOMEZ PALACIO, DGO.
TEL/FAX: (17) 14-9708 23-1252

CD. JUAREZ
ASPIRADORAS UNIVERSALES
SR. ANGEL MU—OZ
AV. LOPEZ MATEOS #1194 SUR
CD. JUAREZ, CHIH. C.P. 32350
TEL: (16) 16-1253 13-1750

MEXICO, D.F.
ASPIRADORAS LAS ARBOLEDAS
SR. JUVENCIO NAVARRETE
CALZ. DE LOS JINETES #5 LOCAL 10
FRACC. VALLE DORADO
TLALNEPANTLA, EDO. DE MEXICO
TEL: (5) 370-0155/370-0166

CENTRO DE SERVICIO ECHEGARAY
SR. JUVENCIO NAVARRETE
VIA GUSTAVO BAZ #275
ESQ. HACIENDA ATENCO
NAUCALPAN, EDO. DE MEXICO
TEL: (5) 363-1223

CLEAN DUTY DE MEXICO S.A. DE C.V.
AV. DIVISION DEL NORTE #912
MEXICO, D.F. CO. DEL VALLE
TEL: (5) 523-8771 536-4912 FAX: 543-7791
AT'N. SRA. ANA MARIA DEL PRADO

MEXICALI
CLARKE B.C.
SR. TEODULO JASSO ESPINOZA
CALLE "Q" Y AV. ELECTRICISTAS #1500
LOCAL "A"
MEXICALI, B.C.N.
TEL: (85) 54-9446

CD. OBREGON
HERRAMIENTAS Y SERV. DE OBREGON
DR. NORMAN EL BOURLA SUR #2605
CD. OBREGON, SON.

TEL: (641) 711-95

TABASCO
RONEY GONZALEZ GUERRERO
SRITA. JUANA HERNANDEZ
EUSEBIO CASTILLO #911 COL. CENTRO
VILLAHERMOSA, TAB.
TEL: (93) 12-1461 FAX: 12-5191

VERACRUZ
RONEY GONZALEZ GUERRERO
GRAL. PRIM #582
ENTRE DIAZ ARAGON Y ABASOLO
VERACRUZ, VER.
TEL: (29) 32-6358

SERVICIOS ESPECIALIZADOS EN ELECTRONICA
AV. COSTA VERDE #1166
VERACRUZ, VER.
SR. JOEL LOPEZ CASTRO
TEL: (29) 21-0702

McCULLOCH®

McCulloch Corporation
P.O. Box 31567 • Tucson, AZ 85751-1567

SPECIFICATIONS - CARACTÉRISTIQUES - ESPECIFICACIONES			
MODEL	PEAK H.P.	WEIGHT (LBS) W/BAR & CHAIN	
MODÈLE	CHEVAUX MAXIMUM	POIDS (LIVRES) AVEC GUIDE CHAÎNE ET CHAÎNE	
MODELO	ITENSIDAD MAXIMA DE CABALLOS DE FUERZA	PESOS (LIBRES) CON BARRA Y CADENA	
MS1425	2.5	9.0	
MS1630	3.0	9.75	
MS1640	4.0	10.2	
MS1645	4.5	10.4	
OTHER FEATURES / AUTRES CARACTÉRISTIQUES / OTORS MECANISMOS			
CHAIN BRAKE® / Hand Guard • Double Insulated • Right Hand Guard • UL and CSA Listed • Trigger Lock/Off • Chain Catcher			
CHAIN BRAKE® / Arceau protecteur • Double Isolation • Protège-main droit Certifié ACNOR et homologué UL • Bouton d'arrêt/blocage • Capteur de chaîne			
CHAIN BRAKE® / Guardamanos • Doblemente Aislada • Guardamanos Derecho UL y CSA Listados • Gatillo Seguro / Libre • Enganche de la Cadena			



For problems or questions, DO NOT return this product to the store. Contact your Customer Service Agent at 1-800-521-8559.

En cas de problèmes ou pour des questions, NE PAS retourner ce produit au point de vente. S'adresser au préposé du Service à la clientèle en composant le 1-800-454-2215.

Para problemas o preguntas, NO devolver este producto a la tienda. Contacte a su Agente de Servicio al Cliente al teléfono (3) 636-4104.

U.S.A.
McCulloch Corporation
P.O. Box 31567
Tucson, AZ 85751-1567 USA

CANADA Imported by / Importe par:
Talon International Machinery Corp.
Cambridge, Ontario Canada NIR 3P6

MEXICO Imported by / Importe par:
Comercializadora Marvel S.A. De C.V.
Industria Mecanica #2148
Parque Industrial Zapopan Norte
Zapopan, Jal. C.P. 45132



U.S.A. 1-800-521-8559
CANADA 1-800-454-2215
MEXICO (3) 636-4104

Made in China/Fabriqué à China/Hecho en China

www.mccullochpower.com

Free Manuals Download Website

<http://myh66.com>

<http://usermanuals.us>

<http://www.somanuals.com>

<http://www.4manuals.cc>

<http://www.manual-lib.com>

<http://www.404manual.com>

<http://www.luxmanual.com>

<http://aubethermostatmanual.com>

Golf course search by state

<http://golfingnear.com>

Email search by domain

<http://emailbydomain.com>

Auto manuals search

<http://auto.somanuals.com>

TV manuals search

<http://tv.somanuals.com>