



671-108

SE	Golvfläkt.....	2
DK	Gulvventilator.....	4
NO	Gulvventilator.....	6
FI	Pystytuuletin	8
UK	Floor fan.....	10
DE	Standventilator	12
PL	Wentylator podłogowy	14
RU	Напольный вентилятор	16

INTRODUKTION/INTRODUKTION

För att du skall få ut så mycket som möjligt av din fläkt är det lämpligt att du läser igenom denna bruksanvisning innan du tar apparaten i bruk.

Vi föreslår även att du sparar bruksanvisningen för framtida bruk.

VIKTIGA SÄKERHETSFÖRESKRIFTER

- Kontrollera att spänningen för fläkten är den samma som den i vägguttaget.
- Använd endast fläkten till det som står beskrivet i denna bruksanvisning.
- Stick inte in fingrarna, pennor eller andra föremål genom gallret när fläkten är igång.
- Stäng alltid av fläkten om den skall flyttas och vid rengöring.
- Fläkten bör ställas på ett stadigt plant underlag så att den inte välter.
- Utsätt inte fläkten för stark värme eller fukt, eftersom detta kan skada de elektriska delarna i apparaten.
- Fläkten får inte komma i kontakt med någon form av vätska.
- Det är inte tillrådligt att utsätta personer, särskilt barn och äldre människor, för en kontinuerlig kall luftström.
- Fläkten skall förvaras oåtkomligt för barn.
- Kontrollera att sladden inte kommer i kläm under apparaten, i skåp, bakom hyllor etc.
- Lägg inte heller sladden under mattor eller liknande.
- Se till att sladden inte ligger så att man snubblar på den.
- Undvik att använda apparaten om den eller sladden blir skadad. Lämna fläkten till fackman för reparation.
- Använd endast apparaten inomhus.

FUNKTIONSOVERSIKT

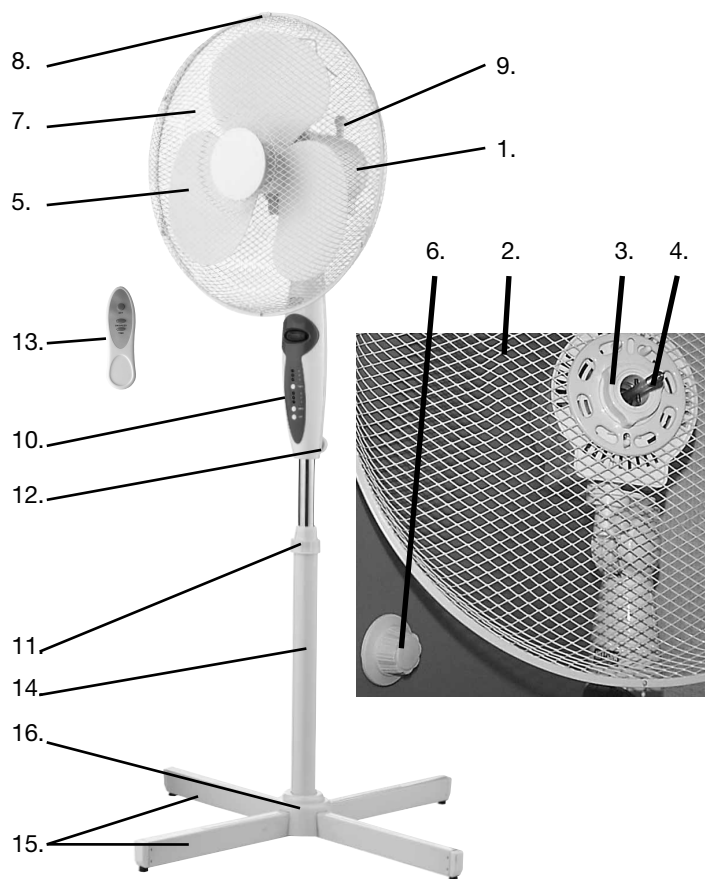

1. Fläkthuvud
2. Bakre galler
3. Mutter för det bakre gallret
4. Motoraxel
5. Klinga
6. Mutter för klinga
7. Främre galler
8. Klämma
9. Oscilleringsknapp
10. Kontrollpanel
11. Höjdjusteringsring
12. Fästskruv
13. Fjärrkontroll
14. Stativ
15. Fötter
16. Sockel

Kontrollpanel:

1. Mottagare för fjärrkontrollssignal
2. Indikator för timer
3. Timerknapp
4. Hastighetsindikator
5. På- och hastighetsknapp
6. Av-knapp

Fjärrkontroll:

1. Signal för fläkt
2. Timerknapp
3. På- och hastighetsknapp
4. Av-knapp

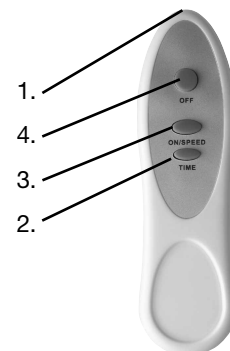

MONTERING:

1. Placera det bakre gallret på fläkthuvudet (tre fästen på fläkthuvudet passar in i de tre hålen på det bakre gallret).
2. Skruva fast det bakre gallret så på fläkthuvudet (vrid låset (3) medsols).
3. Sätt klingan på motoraxeln (ett fäste på motoraxeln passar in i två hål längst bak på klingan).
4. Sätt klinglåset (6) på motoraxeln och dra åt det (vrid låset medsols).
5. Sätt ihop det främre gallret med det bakre genom att först haka fast det hårt upptill. Sätt fast det främre gallret genom att sätta fast klämmorna över kanten på de bakre och främre gallren. Sätt till sist fast de bakre och främre gallren med den lilla skruven och muttern.
6. Sätt de två fötterna i ett kryss och skruva åt stativet hårt på fötterna med de fyra medföljande skruvarna. Sätt fast sockeln på fötterna.
7. Dra åt höjdjusteringsringen.
8. Placera den övre delen på stativet och skruva fast fästskruven.

ANVÄNDNING:

VARNING!

För att reducera risken för brand eller elektriska stötar får apparaten inte användas tillsammans med elektronisk reglering/timer.

Hastighet:

Välj hastighet med på- och hastighetsknappen på panelen eller fjärrkontrollen.

Första gången knappen trycks ned sätts fläkten igång.

Tryck på av-knappen om du vill stänga av den igen.

Varje gång du trycker på på- och hastighetsknappen växlar du mellan tre hastigheter.

Timer:

Om du vill använda timerfunktionen sätter du först på fläkten genom att välja en hastighet.

Du kan trycka på timerknappen om du vill välja om fläkten ska slås av automatiskt efter 1, 2 eller 4 timmar.

Rotation:

Fläkten kan rotera från sida till sida eller låsas i en specifik riktning med oscilleringsknappen längst upp på fläkthuvudet.

Tryck på knappen om du vill att fläkten ska rotera och tryck upp den igen om du inte vill att den ska rotera.

Om du vill välja en viss riktning som fläkten ska blåsa i lyfter du upp oscilleringsknappen och vrider fläkthuvudet.

Vertikal (upp/ned) styrning av fläkthuvudet:

Om du vill justera vinkeln på fläkthuvudet vertikalt, tippar du fläkthuvudet upp och ned.

Justera höjden:

Om du vill justera höjden på bordsfläkten, lossar du höjdjusteringsringen och lyfter fläkten upp och ned. Skruva fast skruven igen vid önskad höjd.

Batterier:

Om du vill använda fjärrkontrollen sätter du i två AAA-batterier (medföljer ej).

Ta bort batteriluckan, sätt i batterierna och sätt fast luckan igen (minuspolen på batteriet måste vara mot källan).

Om fjärrkontrollen slutar fungera byter du batterier.

RENGÖRING

- Stäng alltid av fläkten och dra ur kontakten före rengöring.
- Rengör plastdelarna med ett mildt rengöringsmedel och en fuktig trasa och kontrollera att alla rester av rengöringsmedlet avlägsnas.
- Använd aldrig rengöringsmedel med slipmedel eller lösningsmedel.
- Fläkten får inte komma i kontakt med någon form av vätska.

GARANTIN GÄLLER INTE I FÖLJANDE FALL

- I det fall ovannämnda inte iakttages.
- I det fall apparaten har missbrukats, blivit utsatt för våld eller annan form av överbelastning.
- För fel som har uppstått på grund av fel på elnätet.
- I det fall ingrepp har gjorts i apparaten av ej auktoriserad person.

Med reservation för eventuella tryckfel.

På grund av konstant utveckling av våra produkter på funktions- och designsidan förbehåller vi oss rätten till ändring av produkten utan vidare information.

IMPORTÖR

Adexi group

INTRODUKTION

For at De kan få mest glæde af deres ventilator bedes De venligst gennemlæse denne brugsanvisning før De tager apparatet i brug. Vi anbefaler dem endvidere at gemme brugsanvisningen, hvis De på et senere tidspunkt skulle få brug for at genopfriske ventilatorens funktioner.

VIGTIGE SIKKERHEDSFORANSTALTNINGER

- Vær opmærksom på, at spændingen på ventilatoren svarer til spændingen i stikkontakten.
- Brug kun ventilatoren til det, der står beskrevet i denne brugsanvisning.
- Stik aldrig fingre, blyanter eller andre ting gennem gitteret, når ventilatoren kører.
- Sluk ventilatoren hvis den flyttes og ved rengøring.
- Ventilatoren bør opstilles på en fast plan overflade for at undgå, at den vælter.
- Ventilatoren bør ikke udsættes for stærk varme eller fugt, da dette kan skade de elektriske dele i apparatet.
- Ventilatoren må ikke nedsænkes i nogen former for væske.
- Det er ikke tilrådeligt at udsætte personer, især babyer og ældre mennesker, for en kontinuerlig kold luftstrøm.
- Ventilatoren bør opbevares utilgængeligt for børn.
- Sørg for at ledningen ikke kommer i klemme under apparatet, i skuffer, bag hylde m.v.
- Læg heller ikke ledningen under tæpper eller lignende.
- Sørg for at ledningen holdes væk fra trafikeret område, så der ikke snubles over den.
- Såfremt apparatet eller ledningen skulle blive beskadiget, undlad da at benytte apparatet. Indlever det til fagmand for reparation.
- Brug kun apparatet indendørs.

FUNKTIONSOVERSIGT

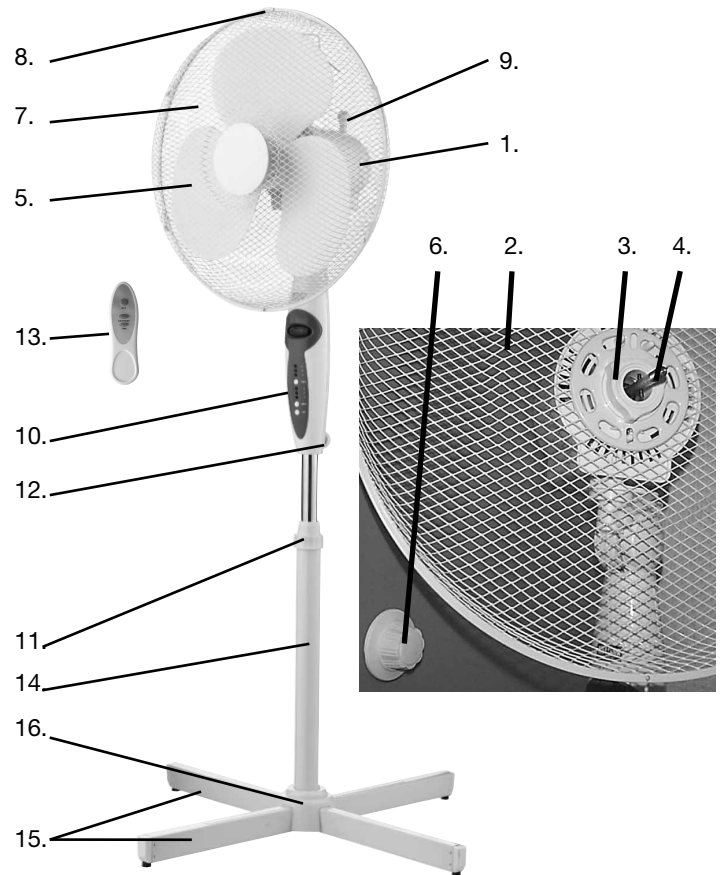

1. Ventilatorhoved
2. Baggitter
3. Møtrik til baggitter
4. Motoraksel
5. Vinge
6. Møtrik til vinge
7. Forgitter
8. Klemme
9. Oscilleringsknap
10. Betjeningspanel
11. Højdejusteringsring
12. Fastgøringsskrue
13. Fjernbetjening
14. Stander
15. Fødder
16. Bundhætte

Betjeningspanel:

1. Modtager til fjernbetjeningssignal
2. Timer indikatore
3. Timer knap
4. Hastigheds indikatore
5. Tænd- og hastighedsknap
6. Slukknapp

Fjernbetjening:

1. Signal til ventilatoren
2. Timerknap
3. Tænd- og hastighedsknap
4. Slukknapp

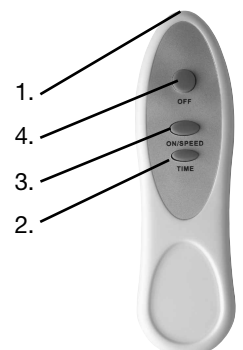
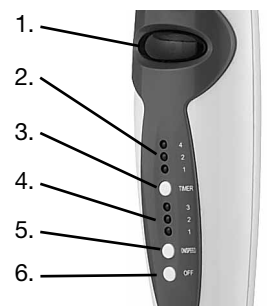

MONTERING:

1. Placer baggitteret på ventilatorhovedet (3 pinde på ventilatorhovedet passer til 3 huller på baggitteret).
2. Skru baggitterlåsen (3) på, så baggitteret sidder helt fast på ventilatorhovedet (låsen drejes med uret).
3. Sæt vingen på motorakslen. (en tap på motorakslen passer ind i 2 huller på bagsiden af vingen).
4. Sæt vingelåsen (6) på motorakslen og spænd den så vingen sidder helt fast (låsen drejes mod uret).
5. Sæt Forgitteret sammen med baggitteret, ved først at hægte den fast i toppen. Forgitteret fæstnes ved at klikke klemmerne ned over kanten på bag- og forgitter. Derefter spændes bag- og forgitter sammen med den lille skrue og møtrik.
6. Lad de 2 fødder danne et kryds og skru derefter standen fast til fødderne med de medfølgende 4 skruer. Sæt bundhætten ned over fødderne.
7. Spænd højdejusteringsringen.
8. Sæt overdelen på standen og spænd fastgøringskruen.

BRUG:

ADVARSEL:

For at reducere risikoen for brand eller elektrisk chok, benyt aldrig apparatet sammen med en elektronisk regulering.

Hastighed:

Hastigheden vælges ved hjælp af tænd- og hastighedsknappen på panelet eller fjernbetjeningen.

Første gang der trykkes på knappen, tænder ventilatoren. Ventilatoren kan slukkes igen ved at trykke på slukknappen. Efterfølgende tryk på tænd- og hastighedsknappen vil skifte mellem de 3 hastigheder.

Timer:

For at gøre brug af timer funktionen, tændes ventilatoren først ved, at der vælges en hastighed.

Herefter kan der ved at trykke på timerknappen vælges om ventilatoren skal slukke automatisk efter henholdsvis 1, 2 eller 4 timer.

Oscillering :

Ventilatoren kan svinge fra side til side eller låses i en bestemt retning ved at bruge oscilleringsknappen på toppen af ventilatorhovedet.

Tryk knappen ned for at starte oscilleringen og løft den igen for at stoppe oscilleringen.

For at vælge en bestemt retning ventiatoren skal blæse i, løftes oscilleringsknappen og ventilatorhovedet kan drejes.

Vertikal (op/ned) regulering af ventilatorhovedet:

For at justere vinklen af ventilator hovedet vertikalt, vippes ventilatorhovedet op og ned.

Indstilling af højden :

For at justere højden på gulvventilatoren, løsnes højdejusteringsringen og ventilatoren kan trækkes op og ned. Når den ønskede højde er fundet, spændes ringen igen.

Batterier:

For at anvende fjernbetjeningen skal der isættes 2 stk. AAA batterier (medfølger ikke).

Skub batteridækslet af, isæt batterierne og skub dækslet på igen (minus pol på batteriet skal vende mod fjedderen).

Hører fjernbetjeningen op med at virke, prøv da at skifte batterierne.

RENGØRING

- Sluk altid for stikkontakten og tag stikket ud før ventilatoren rengøres.
- Rengør plastikdelene med en mild sæbe samt en fugtig klud, og sørg for at alle sæberester bliver fjernet.
- Brug aldrig slibende eller opløsende rengøringsmidler.
- Ventilatoren må ikke nedsænkes i nogen former for væske.

GARANTIE GÆLDER IKKE

- Hvis ovennævnte ikke iagttages.
- Hvis apparatet har været misligholdt, været udsat for vold eller lidt anden form for overlast.
- For fejl som måtte opstå grundet fejl på ledningsnettet.
- Hvis der har været foretaget uautoriseret indgreb i apparatet.

Grundet konstant udvikling af vore produkter på funktions- og design-siden forbeholder vi os ret til ændringer af produktet uden forudgående varsel.

IMPORTØR

Adexi group

Med forbehold for trykfejl

INNLEDNING

For å få mest mulig glede av viften ber vi deg lese nøye gjennom bruksanvisningen før bruk.

Vi anbefaler også at du tar vare på bruksanvisningen, slik at du kan slå opp i den ved senere anledninger.

VIKTIGE SIKKERHETSREGLER

- Kontroller at spenningen til viften stemmer overens med spenningsstyrken i huset ditt.
- Ikke bruk viften til andre formål enn de som er beskrevet i denne bruksanvisningen.
- Stikk aldri fingre, penner eller andre gjenstander inn i viftegitteret mens viften er i bruk.
- Slå av viften før den flyttes eller rengjøres.
- Viften bør plasseres på et stabilt og jevnt underlag for å unngå at den velter.
- Ikke utsett viften for høy varme eller fuktighet, da dette kan forårsake skade på alle elektriske komponenter.
- Legg aldri apparatet i noen form for væske.
- Vi anbefaler ikke at personer, spesielt babyer og eldre, utsettes for en kontinuerlig kald luftstrøm.
- Oppbevar viften utilgjengelig for barn.
- Kontroller at ledningen ikke kommer i klem under apparatet, i skuffer, bak hyller o.l.
- Ikke la ledningen ligge under gulvtepper, ryer o.l.
- Pass på at ledningen ikke ligger på steder med stor gjennomgangstrafikk for å unngå at noen trår på den.
- Ikke bruk apparatet dersom det eller ledningen er skadet. Lever det til en fagperson for reparasjon.
- Apparatet er kun beregnet til innendørs bruk.

OVERSIKT OVER DELER

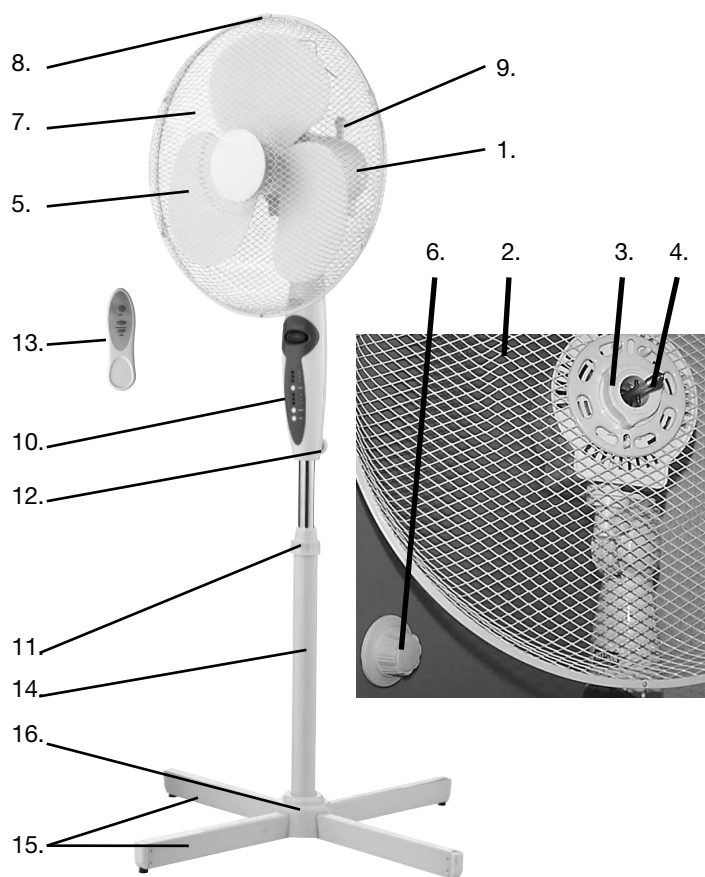

1. Viftehode
2. Bakre gitter
3. Mutter til bakre gitter
4. Motoraksel
5. Vifteblad
6. Mutter til vifteblad
7. Fremre gitter
8. Festeklemme
9. Knapp for rotering
10. Kontrollpanel
11. Høydejusteringsring
12. Festeskruer
13. Fjernkontroll
14. Stativ
15. Føtter
16. Sokkeldeksel

Kontrollpanel:

1. Mottaker for fjernkontrollsignal
2. Timer-indikator
3. Timer-knapp
4. Hastighetsindikator
5. På- og hastighetsknapp
6. Av-knapp

Fjernkontroll:

1. Signal for vifte
2. Timer-knapp
3. På- og hastighetsknapp
4. Av-knapp

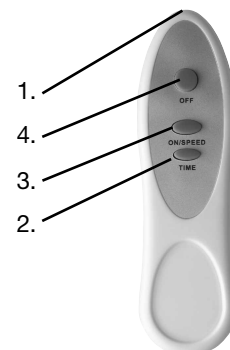

MONTERING:

1. Plasser det bakre gitteret på viftehodet (det er tre tapper på viftehodet som passer i de tre hullene på det bakre gitteret).
2. Skru fast låsen (3) til det bakre gitteret slik at gitteret er godt festet til viftehodet (drei låsen med urviseren).
3. Sett viftebladet på motorakselen (det er en tapp på motorakselen som passer i to av hullene på baksiden av viftebladet).
4. Sett bladlåsen (6) på motorakselen og stram den slik at viftebladet er godt festet (drei låsen med urviseren).
5. Sett sammen det fremre og det bakre gitteret ved først å hekte dem sammen i overkant. Fest det fremre gitteret ved å klikke festeklemmen på plass ned over kanten på både det fremre og det bakre gitteret. Deretter skrur du det bakre og fremre gitteret sammen med den lille skruen og mutteren.
6. Legg de to føttene i et kryss og skru stativet til føttene med de fire skruene som følger med. Stram godt til. Fest sokkeldekselet ned over føttene.
7. Stram høydejusteringsringen.
8. Sett den monterte viftedelen på stativet og stram festeskruen.

BRUK:

ADVARSEL:

For å redusere faren for brann og elektrisk støt må du aldri bruke apparatet sammen med et elektronisk tidsur.

Hastighet:

Velg hastighet med på- og hastighetsknappen på kontrollpanelet eller fjernkontrollen.

Når du trykker på knappen én gang, slår viften seg på.

Du slår av viften igjen ved å trykke på av-knappen.

Påfølgende trykk på på- og hastighetsknappen skifter mellom de tre hastighetene.

Timer:

Når du skal bruke timer-funksjonen, må du først slå på viften ved å velge en hastighet.

Deretter kan du trykke på timer-knappen for å velge om viften skal slå seg automatisk av etter 1, 2 eller 4 timer.

Rotering:

Viften kan dreie fra side til side eller låses i en bestemt retning ved å bruke knappen for rotering øverst på viftehodet.

Trykk på knappen for å få viften til å dreie, og dra den opp igjen for å stanse dreilingen.

For å sette viften i en bestemt blåseretning drar du opp knappen for rotering og dreier på viftehodet.

Vertikal (opp og ned) kontroll av viftehodet:

Når du skal justere vinkelen på viftehodet vertikalt, vipper du viftehodet opp eller ned.

Justere høyden:

Når du skal justere høyden på gulvviften, løsner du høydejusteringsringen og drar viften opp eller skyver den ned. Når viftehodet står i ønsket høyde, strammer du ringen igjen.

Batterier:

For å bruke fjernkontrollen må du sette i 2 stk. AAA-batterier (følger ikke med).

Skyv bort batteridekselet, sett i batteriene og skyv dekselet på plass igjen (minuspolen på batteriet skal være mot fjæra).

Hvis fjernkontrollen slutter å fungere, kan du prøve å skifte batteriene.

RENGJØRING

- Slå av viften og trekk ut støpselet før du rengjør den.
- Rengjør plastdelene med en fuktig klut og mildt rengjøringsmiddel. Sørg for å fjerne alle såperester.
- Ikke bruk slipende rengjøringsmidler eller løsemidler.
- Legg aldri apparatet i noen form for væske.

GARANTIE GJELDER IKKE:

- Dersom bruksanvisningen ikke er fulgt.
- Dersom apparatet er blitt uheldig håndtert, utsatt for hard behandling eller skadet på annen måte.
- Ved feil som kan ha oppstått som følge av feil i strømforsyningen.
- Dersom apparatet er blitt reparert av uautoriserte personer.

På grunn av den kontinuerlige utviklingen av produktene våre med hensyn til funksjon og design forbeholder vi oss retten til å endre produktet uten forvarsel.

IMPORTØR

Adexi Group

Det tas forbehold om trykkfeil.

JOHDANTO

Lue nämä ohjeet huolellisesti, ennen kuin käytät tuuletinta ensimmäisen kerran.

Suosittelimme myös, että säilytät nämä ohjeet. Näin voit perehtyä tuulettimen eri toimintoihin myöhemminkin.

TÄRKEITÄ TURVAOHJEITA

- Varmista, että tuulettimen jännite vastaa verkkojännitettä.
- Käytä tuuletinta vain käyttöoppaassa kuvattuihin tarkoituksiin.
- Älä koskaan työnnä sormiasi, kyniä tai muita esineitä tuulettimen runkoon.
- Kytke virta pois ennen tuulettimen siirtämistä tai puhdistamista.
- Sijoita tuuletin vakaalle ja tasaiselle alustalle, jotta se ei kaadu.
- Älä altista tuuletinta korkealle kuumuudelle tai kosteudelle, koska ne saattavat vaurioittaa sähkökomponentteja.
- Älä upota laitetta nesteeseen.
- Varsinkaan vanhusten ja pikkulasten ei tulisi altistua jatkuvalla viileällä ilmavirralla.
- Pidä tuuletin lasten ulottumattomissa.
- Varmista, että virtajohto ei jää puristuksiin laitteen alle, laatikkojen väliin, hyllyjen taakse jne.
- Älä ohjaa tuulettimen virtajohtoa kulkemaan mattojen ym. alta.
- Varmista, että virtajohto ei kulje kulkuväylillä, jotta kukaan ei kompastu johtoon.
- Älä käytä laitetta, jos se tai virtajohto on vaurioitunut. Anna korjaus ammattilaisen tehtäväksi.
- Vain sisäkäyttöön.

LAITTEEN OSAT

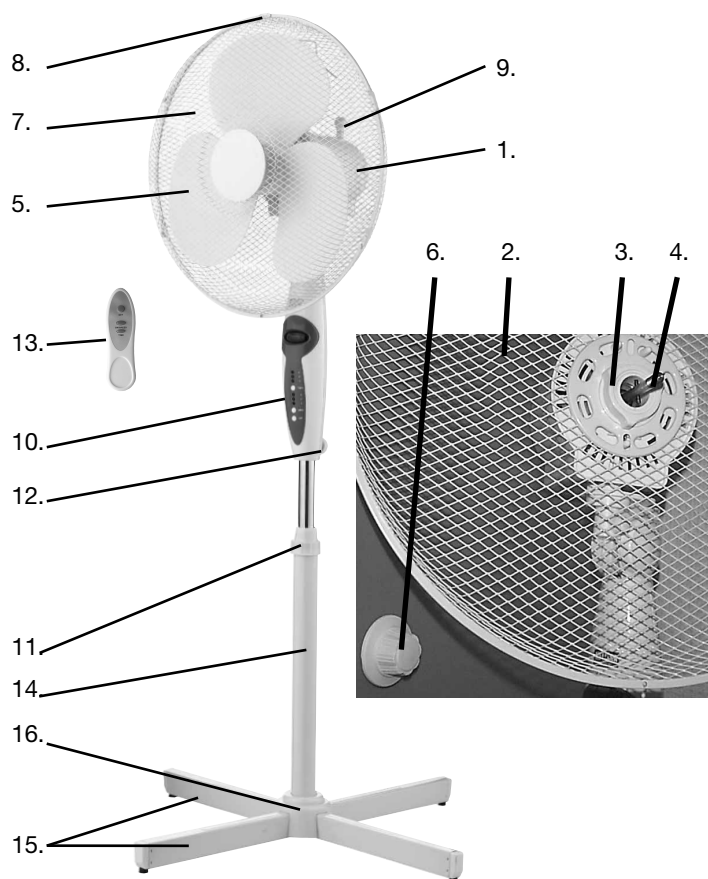

1. Tuulettimen runko
2. Takaritilä
3. Takaritilän mutteri
4. Moottorin akseli
5. Siipipyörä
6. Siipipyörän mutteri
7. Eturitilä
8. Kiinnitin
9. Oskillointipainike
10. Ohjauspaneeli
11. Korkeudensäätörengas
12. Kiinnitysruuvi
13. Kauko-ohjain
14. Alusta
15. Jalat
16. Suojus

Käyttöpaneeli:

1. Kauko-ohjaimen signaalinvastaanotin
2. Ajastimen osoitin
3. Ajastinpainike
4. Nopeuden osoitin
5. Päälle- ja nopeudensäätöpainike
6. Pois päältä -painike

Kauko-ohjain:

1. Tuulettimen signaali
2. Ajastinpainike
3. Päälle- ja nopeudensäätöpainike
4. Pois päältä -painike

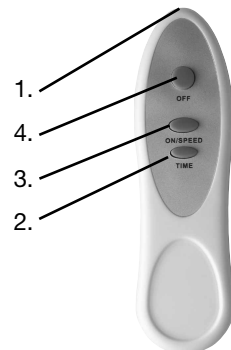

KOKOAMINEN:

1. Aseta takaritiä tuulettimen runkoon (takaritiän kolme aukkoa tuulettimen pään kolmeen tappiin).
2. Ruuvaa takaritiä paikoilleen niin, että se on tiukasti kiinni tuulettimen rungossa. Kiristä kiertämällä myötäpäivään.
3. Aseta siipipyörä moottorin akseliin (siipipyörän takana olevat kaksi aukkoa moottorin akseliin tappiin).
4. Aseta siipipyörän mutteri moottorin akseliin ja kiristä myötäpäivään niin, että siipipyörä kiinnittyy tiukasti paikalleen.
5. Kiinnitä eturitiä takaritiään ensin ylhäältä. Kiinnitä eturitiä napsauttamalla kiinnittimet alas etu- ja takaritiän reunan päälle. Kiristä lopuksi etu- ja takaritiä pienen ruuvin ja mutterin avulla.
6. Aseta kaksi jalkaa ristiin ja ruuvaa alusta kiinni jalkoihin neljän mukana toimitetun ruuvin avulla. Aseta suojuksen alas jalkojen päälle.
7. Kiristä korkeudensäätörengas.
8. Aseta yläosa alustan päälle ja kiristä kiinnitysruuvi.

KÄYTTÖ:

VAROITUS:

Älä koskaan käytä laitetta elektronisen ajastimen kanssa tulipalon ja sähköiskun vaaran vuoksi.

Nopeus:

Valitse nopeus ohjauspaneelin tai kauko-ohjaimen päälle- ja nopeudensäätöpainikkeella.

Kun painiketta painetaan kerran, tuuletin kytkeytyy päälle.

Tuuletin voidaan sammuttaa pois päältä –painikkeella.

Nopeutta voidaan säätää painamalla toistuvasti päälle- ja nopeudensäätöpainiketta (kolme eri nopeutta).

Ajastin:

Kun haluat käyttää ajastintointia, kytke ensin tuuletin päälle valitsemalla nopeus.

Sen jälkeen voit valita ajastimen painikkeella, kytkeytykö tuuletin automaattisesti pois päältä 1,2 vai 4 tunnin kuluttua.

Oskillointi:

Tuuletin voidaan asettaa kääntymään puolelta toiselle tai se voidaan lukita tiettyyn asentoon tuulettimen rungossa olevan oskillointipainikkeen avulla.

Käynnistä oskillointi painamalla painiketta, ja lukitse tuuletin paikoilleen nostamalla painike ylös.

Kun haluat valita tietyn puhallussuunnan, nosta oskillointipainike, käännä tuuletinta ja lukitse se taas paikoilleen.

Tuulettimen pystysuora (ylös/alas) säätö:

Voit säätää tuulettimen asentoa pystysuorassa kallistamalla tuuletinta ylös- tai alaspäin.

Korkeuden säätö:

Voit säätää lattiatuulettimen korkeutta löysäämällä korkeudensäätörengasta ja siirtämällä tuuletinta ylös- tai alaspäin. Lukitse tuuletin haluamaasi asentoon kiristämällä rengas.

Paristot:

Kauko-ohjain toimii kahdella AAA-paristolla (eivät sisälly toimitukseen).

Työnnä paristokotelon kansi pois paikaltaan, aseta paristot paikoilleen ja työnnä kansi takaisin paikalleen. Huomaa, että pariston miinusnavat tulevat jousta vasten.

Jos kauko-ohjain ei toimi, kokeile vaihtaa siihen uudet paristot.

PUHDISTUS

- Katkaise tuulettimesta virta ja irrota virtajohto pistorasiasta ennen laitteen puhdistusta.
- Puhdista muoviosat kostealla liinalla ja miedolla puhdistusaineella. Varmista, että tuulettimen pintaan ei jää pesuainetta.
- Älä koskaan käytä hankaavia puhdistusaineita tai liuottimia.
- Älä upota laitetta nesteeseen.

TAKUU EI OLE VOIMASSA

- jos edellä mainittuja ohjeita ei noudateta
- jos laitetta on käsitelty väärin tai rajusti tai se on kärsinyt muita vaurioita
- jos syntyneet viat johtuvat sähköverkon vioista
- jos laitetta on korjattu luvottomasti.

Kehitämme jatkuvasti tuotteidemme toimivuutta ja muotoilua, minkä vuoksi pidätämme itsellämme oikeuden muuttaa tuotetta ilman etukäteisilmoitusta.

MAAHANTUOJA

Adexi Group

Emme ole vastuussa mahdollisista painovirheistä.

INTRODUCTION

To get the best out of your fan, please read these instructions carefully before using it for the first time. We also recommend that you keep the instructions for future reference, so that you can remind yourself of the functions of the fan.

IMPORTANT SAFETY MEASURES

- Please ensure that the voltage of the fan corresponds to the mains voltage.
- Use the fan only for the purpose(s) defined in the user guide.
- Never insert your fingers, pencils or other objects through the cage during operation.
- Switch the fan off before moving or cleaning it.
- The fan should be set up on a stable and level surface to avoid it being knocked over.
- Do not expose the fan to excessive heat or humidity, as this can cause damage to the electrical components.
- Do not immerse in any form of liquid.
- It is not advisable to expose people, in particular babies and the elderly, to a continuous stream of cold air.
- The fan should be kept out of the reach of children.
- Ensure that the cable does not get caught beneath the device, in drawers, behind shelves etc.
- Do not run the cable under carpets, rugs, etc.
- Ensure the cable is kept away from busy areas to avoid anyone tripping over it.
- Do not use if the device or cable becomes damaged. Take it to a specialist for repair.
- For indoor use only.

OVERVIEW OF FUNCTIONS

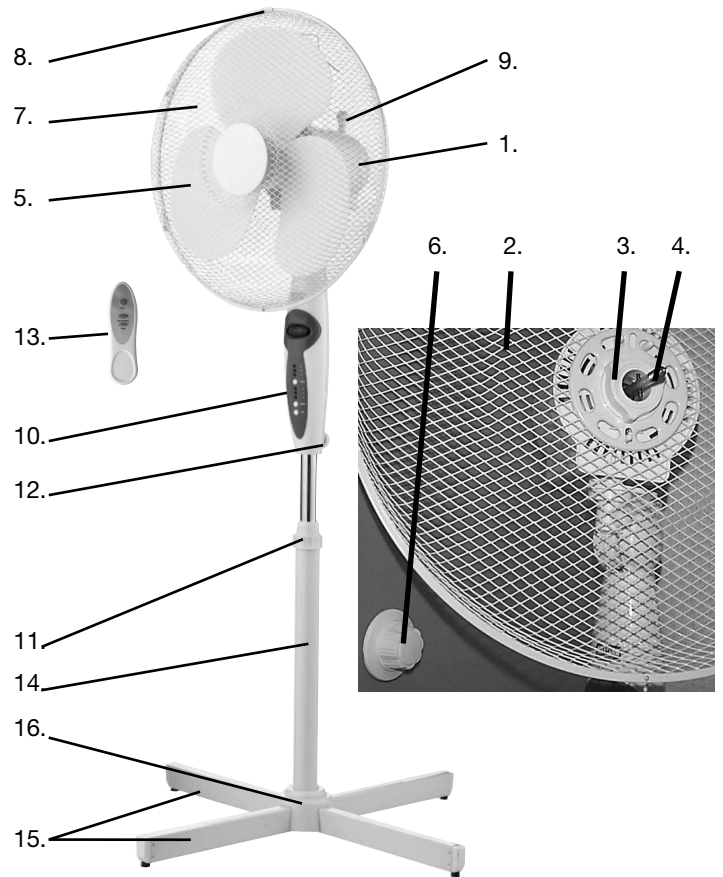

1. Fan head
2. Rear cage
3. Nut for rear cage
4. Motor shaft
5. Blade
6. Nut for blade
7. Front cage
8. Clip
9. Oscillation button
10. Control panel
11. Height adjustment ring
12. Fastening screw
13. Remote control
14. Stand
15. Feet
16. Base cap

Operating panel:

1. Receiver for remote control signal
2. Timer indicator
3. Timer button
4. Speed indicator
5. On and speed button
6. Off button



Remote control:

1. Signal for fan
2. Timer button
3. On and speed button
4. Off button

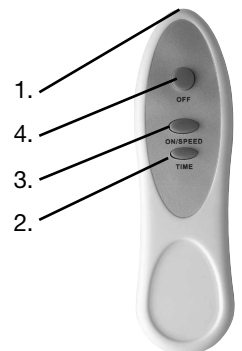

FITTING:

1. Place the rear cage on the fan head (3 pins on the fan head fit into 3 holes on the rear cage).
2. Screw the rear cage lock (3) on so that it fits tightly to the fan head (turn the lock clockwise).
3. Put the blade on the motor shaft (one pin on the motor shaft fits into 2 holes on the rear of the blade).
4. Put the blade lock (6) on the motor shaft and tighten it so the blade is tightly attached (turn the lock clockwise).
5. Place the front cage together with the rear cage by first hooking it tight at the top. Attach the front cage by clicking the clips down over the edge of the front and back cages. Then tighten the back and front cages together with the small screw and nut.
6. Make the 2 feet form a cross and then screw the stand firmly to the feet with the 4 accompanying screws. Attach the base cap down over the feet.
7. Tighten the height adjustment ring.
8. Place the top section on the stand and tighten the fastening screw.

USE:**WARNING:**

In order to reduce the risk of fire or electric shock, never use the appliance together with an electronic timer.

Speed:

Select the speed using the on and speed button on the panel or the remote control.

When the button is first pressed, the fan comes on.

It can be switched off again by pressing the off button.

Subsequent presses of the on and speed button will switch between the 3 speeds.

Timer:

To use the timer function, first switch on the fan by selecting a speed.

You can then press the timer button to choose whether the fan is to switch off automatically after 1, 2 or 4 hours.

Rotation:

The fan can turn from side to side or can be locked in a specific direction by using the oscillation button on top of the fan head. Press the button to start the fan turning and pull it up against to stop it turning.

In order to select a particular direction for the fan to blow in, lift the oscillation button and turn the fan head.

Vertical (up/down) control of the fan head:

In order to adjust the angle of the fan head vertically, tilt the fan head up and down.

Adjusting the height:

To adjust the height of the floor fan, loosen the height adjustment ring and pull the fan up and down. When the required height is reached, tighten the ring again.

Batteries:

To use the remote control, insert 2 AAA batteries (not included). Push the battery cover off, insert the batteries and push the cover back on again (the minus pole on the battery must be against the spring).

If the remote control stops working, try replacing the batteries.

CLEANING

- Always switch the fan off and unplug it before cleaning.
- Clean the plastic parts using a damp cloth and a mild detergent, and ensure that all detergent residue is removed.
- Never use abrasive cleaning agents or solvents.
- Do not immerse in any form of liquid.

THE GUARANTEE DOES NOT APPLY

- If the instructions given above are not observed.
- If the appliance has been mishandled, subjected to rough treatment, or has suffered any other form of damage.
- For faults that may have arisen as a result of faults in your electricity supply.
- If the appliance has been subject to unauthorised repairs.

Due to the constant development of our products in terms of function and design, we reserve the right to make changes to the product without prior warning.

IMPORTER

Adexi Group

We cannot be held responsible for any printing errors.

EINLEITUNG

Lesen Sie vor der Inbetriebnahme des Ventilators diese Anleitung bitte sorgfältig durch.

Heben Sie die Anleitung auf, damit Sie bei Bedarf darin nachschlagen können.

WICHTIGE SICHERHEITSMASSNAHMEN

- Überprüfen Sie, ob die Netzspannung mit der Betriebsspannung des Ventilators übereinstimmt.
- Benutzen Sie den Ventilator nur zu den in der Bedienungsanleitung genannten Zwecken.
- Während des Betriebs niemals Finger, Stifte oder andere Gegenstände durch das Gitter stecken.
- Den Ventilator vor dem Umstellen oder Reinigen ausschalten.
- Den Ventilator auf eine stabile und ebene Unterlage stellen, so dass er nicht umfallen kann.
- Den Ventilator keiner starken Hitze oder Feuchtigkeit aussetzen, da dadurch die elektrischen Komponenten beschädigt werden.
- Nie in Wasser oder andere Flüssigkeiten tauchen.
- Personen, vor allem Säuglinge und ältere Menschen, sollten keinem kalten Dauerluftstrom ausgesetzt werden.
- Den Ventilator nicht in Reichweite von Kindern betreiben.
- Das Kabel darf nicht unter dem Gerät, in Schubladen, hinter Regalen o.ä. eingeklemmt werden.
- Das Kabel nicht unter Teppichen u.ä. führen.
- Das Kabel darf nicht in Durchgangsbereichen verlegt werden (Stolpergefahr!).
- Ein defektes Gerät darf nicht weiter verwendet werden (dies gilt auch bei einem Kabeldefekt). Reparaturen müssen von einer Fachwerkstatt ausgeführt werden.
- Nicht für den Gebrauch im Freien geeignet.

FUNKTIONSÜBERSICHT

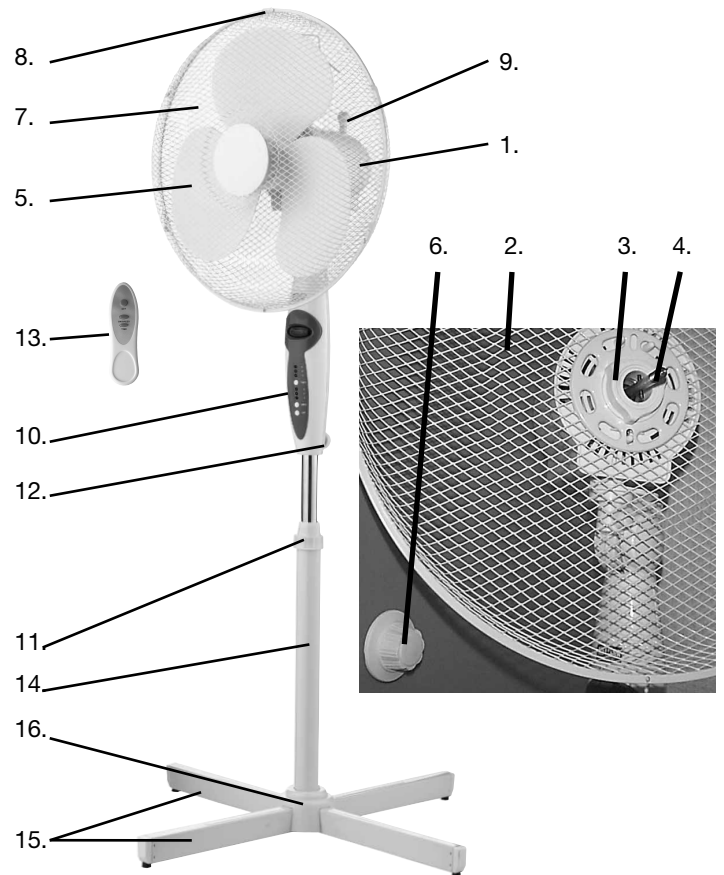

1. Ventilatorkopf
2. Hintergitter
3. Schraubenmutter für Hintergitter
4. Motorwelle
5. Rotor
6. Rotormutter
7. Vordergitter
8. Metallklammer
9. Drehschalter
10. Bedienfeld
11. Ring für Höheneinstellung
12. Befestigungsschraube
13. Fernbedienung
14. Ständer
15. Füße
16. Sockel

Bedienblende:

1. Empfangssensor für Fernbedienung
2. Zeitanzeige
3. Zeitgeber
4. Drehzahlanzeige
5. Einschalter / Drehzahlregler
6. Ausschalter

Fernbedienung:

1. Ventilatorsignal
2. Zeitgeber
3. Einschalter / Drehzahlregler
4. Ausschalter

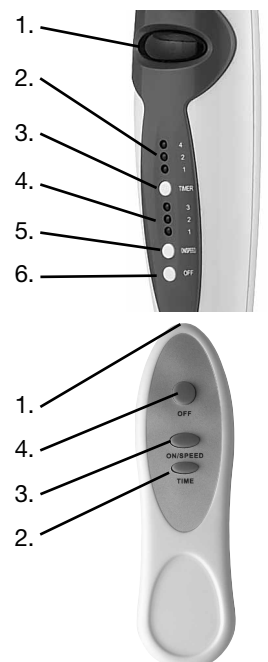

MONTAGE:

1. Setzen Sie das Hintergitter auf den Ventilatorkopf. Dazu werden die drei Stifte des Ventilatorkopfs in die passenden Öffnungen des Hintergitters geschoben.
2. Schrauben Sie die Hintergittersperre (3) an. Sie muss straff auf dem Ventilatorkopf sitzen (die Sperre wird im Uhrzeigersinn gedreht).
3. Setzen Sie den Rotor auf die Motorwelle (ein Stift auf der Motorwelle passt in die beiden Löcher auf der Rückseite des Rotors).
4. Schieben Sie die Rotorsperre (6) auf die Motorwelle und ziehen Sie die Sperre im Uhrzeigersinn fest. Der Rotor muss straff auf der Welle sitzen.
5. Das Vordergitter von oben in das Hintergitter einhaken. Mit den Metallklammern das Vordergitter am Hintergitter befestigen. Anschließend die beiden Gitter mit der kleinen Schraube sichern.
6. Die beiden Standfüße kreuzförmig anordnen und den Ständer mit den vier mitgelieferten Schrauben an den Standfüßen fixieren. Anschließend den Sockel über die Standfüße schieben.
7. Höheneinstellring festziehen.
8. Oberteil auf den Ständer setzen und festschrauben.

BEDIENUNG:

ACHTUNG:

Das Gerät darf nicht über eine elektronische Zeitschaltuhr betrieben werden – Brand- und Stromschlaggefahr!

Drehzahl:

Stellen Sie die gewünschte Drehzahl mit dem Einschalter am Ventilator bzw. auf der Fernbedienung ein.

Das Gerät wird eingeschaltet, sobald Sie die Taste drücken. Durch Drücken des Ausschalters wird der Ventilator wieder ausgeschaltet.

Durch mehrfaches Drücken des Einschalters können Sie zwischen drei Drehzahlen auswählen.

Zeitgeber:

Schalten Sie den Ventilator ein und wählen Sie die gewünschte Drehzahl aus.

Anschließend können Sie mit dem Zeitschalter festlegen, ob sich das Gerät automatisch nach einer, zwei oder vier Stunden abschalten soll.

Waagerechte Schwenkbewegungen:

Mit dem Drehschalter auf dem Ventilatorkopf lässt sich einstellen, ob der Ventilator regelmäßig schwenken oder in einer bestimmten Position fixiert werden soll.

Durch Drücken des Drehschalters wird der Schwenkbetrieb gestartet und durch Hochziehen des Schalters wieder ausgeschaltet.

Um den Ventilator in einer bestimmten Richtung zu fixieren, den Drehschalter hochziehen und den Ventilatorkopf in die gewünschte Position bringen.

Ventilatorkopf senkrecht anwinkeln:

Um den Ventilatorkopf senkrecht anzuwinkeln, den Kopf einfach in die gewünschte Position bringen.

Höhe anpassen:

Lösen Sie den Höheneinstellring und ziehen Sie den Ventilator auf die gewünschte Höhe. Anschließend den Ring wieder festziehen.

Batterien:

Setzen Sie zwei Batterien des Typs AAA in die Fernbedienung ein. Die Batterien sind nicht im Lieferumfang enthalten und müssen separat erworben werden.

Nehmen Sie den Deckel des Batteriefachs ab, setzen Sie die Batterien ein und setzen Sie den Deckel anschließend wieder ein. Achten Sie beim Einlegen der Batterien auf die richtige Polarität – der Minuspol muss zur Feder zeigen.

Falls der Ventilator nicht mehr auf die Fernbedienung reagiert, müssen Sie die Batterien auswechseln.

REINIGUNG

- Den Ventilator vor dem Reinigen stets ausschalten und den Stecker ziehen.
- Die Kunststoffteile mit einem feuchten Tuch und mildem Reiniger säubern und darauf achten, dass keine Reinigerrückstände zurückbleiben.
- Keine Scheuer- oder Lösungsmittel verwenden.
- Nie in Wasser oder andere Flüssigkeiten tauchen.

DIE GARANTIE ERLISCHT

- wenn die obigen Hinweise nicht befolgt wurden
- wenn das Gerät unsachgemäß bedient oder fahrlässig bzw. mutwillig beschädigt wurde
- bei Defekten, die auf eine fehlerhafte Netzstromversorgung zurückzuführen sind
- wenn das Gerät von einer nicht autorisierten Person repariert wurde

Aufgrund der ständigen Weiterentwicklung von Funktion und Design der Produkte behält sich der Hersteller das Recht auf Produktänderungen ohne vorherige Ankündigung vor.

IMPORTEUR

Adexi Group

Der Hersteller haftet nicht für etwaige Druckfehler.

WPROWADZENIE

Aby móc skorzystać ze wszystkich funkcji wentylatora, należy najpierw dokładnie zapoznać się z poniższymi instrukcjami. Zaleca się zachowanie tych instrukcji do przyszłego użytku, gdy zajdzie potrzeba przypomnienia sobie sposobu obsługi wentylatora.

ZASADY BEZPIECZNEGO UŻYTKOWANIA

- Należy sprawdzić, czy napięcie wentylatora odpowiada napięciu sieci elektrycznej.
- Z wentylatora korzystać tylko w sposób opisany w instrukcji użytkownika.
- W czasie pracy urządzenia nie wkładać palców, ołówków ani innych przedmiotów w osłonę wentylatora.
- Wyłączyć wentylator przed jego przeniesieniem lub czyszczeniem.
- Wentylator umieścić na stabilnej i równej powierzchni, aby uniknąć jego przewrócenia.
- Nie umieszczać wentylatora w miejscach odznaczających się wysoką temperaturą lub wilgotnością, gdyż może to spowodować uszkodzenie podzespołów elektrycznych.
- Nie zanurzać urządzenia w żadnym płynie.
- Przebywanie pod bezpośrednim wpływem ciągłego strumienia zimnego powietrza jest niewskazane, zwłaszcza w przypadku osób starszych i małych dzieci.
- Wentylator powinien znajdować się w miejscu niedostępnym dla dzieci.
- Uważać, aby przewód elektryczny nie został zakleszczony za wentylatorem, w szufladzie, za szafą itp.
- Nie umieszczać przewodów pod dywanami, chodnikami itd.
- Przewód poprowadzić w taki sposób, aby wyeliminować możliwość zaczepienia się o niego.
- Nie używać urządzenia, jeśli samo urządzenie lub przewód są uszkodzone. Naprawy należy powierzać specjalistycznemu punktowi serwisowemu.
- Używać wyłącznie w pomieszczeniach zadaszonych.

OPIS URZĄDZENIA

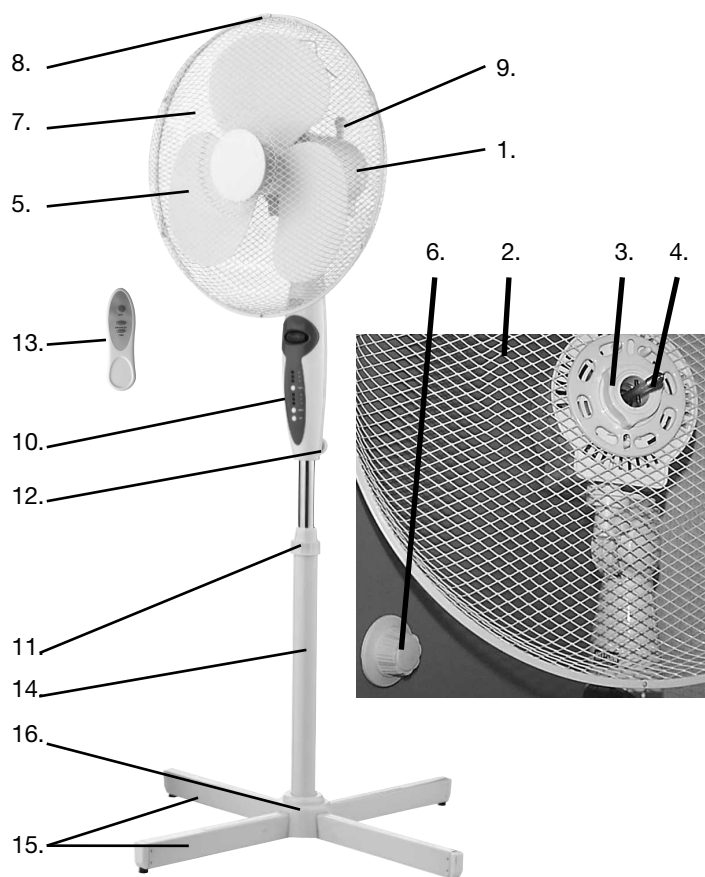

- Główica wentylatora
- Tylna osłona
- Nakrętka do tylnej osłony
- Walek silnika
- Łopatką
- Nakrętka do łopatki
- Przednia osłona
- Zacisk
- Włącznik ruchomej czaszy
- Panel sterowania
- Pierścień regulacji wysokości
- ruba mocująca
- Pilot
- Stojak
- Nóżki
- Ośłona podstawy

Panel roboczy:

- Odbiornik sygnału pilota
- Wskaźnik timera
- Przycisk timera
- Wskaźnik prędkości
- Włącznik/przycisk regulacji prędkości
- Wyłącznik

Pilot:

- Sygnal dla wentylatora
- Przycisk timera
- Włącznik/przycisk regulacji prędkości
- Wyłącznik

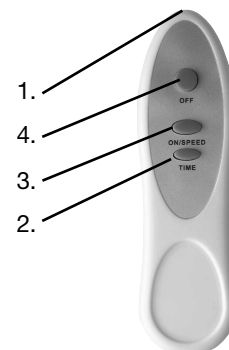

MONTAŻ:

1. Umieścić tylną osłonę na głowicy wentylatora (3 trzpień na głowicy wentylatora pasują do 3 otworów w osłonie tylnej).
2. Przykręcić osłonę tylną tak, aby dokładnie przylegała do głowicy wentylatora (obracać zgodnie z ruchem wskazówek zegara).
3. Umieścić łopatkę na wałku silnika (trzpień na wałku silnika pasuje do 2 otworów z tyłu łopatki).
4. Umieścić blokadę łopatki na wałku silnika i zacisnąć, mocując łopatkę (obracać blokadę zgodnie z ruchem wskazówek zegara).
5. Połączyć przednią osłonę z tylną, najpierw zahaczając ją dokładnie u góry. Zamocować przednią osłonę, zatrzaskując zaciski na krawędzi osłony przedniej i tylnej. Następnie skrócić osłony przednią i tylną za pomocą małej śrubki i nakrętki.
6. Ułożyć 2 nóżki w kształt krzyża, a następnie mocno przykręcić za pomocą 4 dołączonych śrub. Zamocować osłonę podstawy nad nóżkami.
7. Zacisnąć pierścień regulacji wysokości.
8. Umieścić górną część na stojaku i zakręcić śrubę mocującą.

UŻYTKOWANIE:

OSTRZEŻENIE:

Aby ograniczyć ryzyko wystąpienia pożaru lub porażenia prądem, nigdy nie należy używać urządzenia wraz z timerem elektronicznym.

Prędkość:

Prędkość wybiera się za pomocą włącznika/przycisku regulacji prędkości na panelu lub pilocie.

Po pierwszym naciśnięciu uruchamia się wentylator.

Można go wyłączyć, naciskając wyłącznik.

Kolejne naciśnięcia włącznika/przycisku regulacji prędkości przełączają wentylator między trzema różnymi prędkościami.

Timer:

Aby móc korzystać z funkcji timera, należy najpierw włączyć wentylator, wybierając prędkość.

Następnie należy nacisnąć przycisk timera, aby określić, czy wentylator ma się automatycznie wyłączyć po 1, 2 czy 4 godzinach.

Rotacja:

Za pomocą włącznika ruchomej czaszy można ustawić ruch obrotowy wentylatora z jednej strony w drugą lub zablokować w określonym kierunku.

Aby wentylator zaczął się obracać, należy nacisnąć włącznik; aby przestał się obracać, należy pociągnąć za włącznik.

Aby wybrać określony kierunek, należy podnieść włącznik i skierować głowicę wentylatora w danym kierunku.

Regulacja pionowa (górną/dół) głowicy wentylatora:

Aby ustawić pionowy kąt nachylenia głowicy wentylatora, należy przechylać głowicę wentylatora w górę i w dół.

Regulacja wysokości:

Aby ustawić wysokość wentylatora podłogowego, należy poluzować pierścień regulacji wysokości i przeciągnąć wentylator w górę lub w dół. Po osiągnięciu wymaganej wysokości należy ponownie zacisnąć pierścień.

Baterie:

Aby używać pilota, należy umieścić w nim 2 baterie typu AAA (nieodłączone do zestawu).

Należy zsunąć pokrywę baterii, umieścić baterie w pilocie, a następnie ponownie zasunąć pokrywę (biegun ujemny baterii musi się stykać ze sprężyną).

Jeżeli pilot przestanie działać, należy wymienić baterie na nowe.

CZYSZCZENIE

- Przed czyszczeniem wentylatora należy go zawsze wyłączyć i wyjąć przewód z gniazda sieci elektrycznej.
- Poszczególne części czyścić wilgotną ściereczką z łagodnym środkiem czyszczącym i dopilnować usunięcia jego pozostałości.
- Nigdy nie stosować środków o działaniu ściernym ani rozpuszczalników.
- Nie zanurzać urządzenia w żadnym płynie.

GWARANCJA NIE OBEJMUJE NASTĘPUJĄCYCH PRZYPADKÓW:

- Nieprzestrzeganie podanych powyżej instrukcji.
- Użytkowanie urządzenia niezgodne z jego przeznaczeniem, nieostrożne użytkowanie oraz spowodowanie różnej postaci uszkodzeń.
- Uszkodzenia spowodowane nieprawidłowym działaniem sieci elektrycznej.
- Przeprowadzanie napraw urządzenia przez nieupoważnione osoby.

W związku z ciągłym udoskonalaniem naszych produktów w zakresie ich działania i wzornictwa zastrzegamy sobie prawo do wprowadzania zmian w produktach bez uprzedzenia.

IMPORTER

Adexi Group

Firma nie ponosi odpowiedzialności za błędy w druku.

ВВЕДЕНИЕ

Для использования всех возможностей вентилятора внимательно прочитайте данные инструкции перед его первым использованием.

Рекомендуется также сохранить эти инструкции для будущей справки, чтобы можно было еще раз прочитать о функциях вентилятора.

ВАЖНЫЕ МЕРЫ ПРЕДОСТОРОЖНОСТИ

- Убедитесь, что рабочее напряжение вентилятора соответствует напряжению сети.
- Используйте вентилятор только для целей, которые указаны в настоящем руководстве.
- Во время работы не вставляйте пальцы, карандаши и другие предметы в отверстия решетки вентилятора.
- Выключайте вентилятор перед переносом или чисткой.
- Вентилятор должен быть установлен на устойчивой ровной поверхности, чтобы избежать его опрокидывания.
- Не подвергайте устройство воздействию сильного теплового излучения и чрезмерной влажности, поскольку это может привести к повреждению электрических компонентов.
- Не допускайте погружения устройства в любую жидкость.
- Не рекомендуется подвергать людей, особенно детей и лиц пожилого возраста, воздействию непрерывного потока холодного воздуха.
- Храните устройство в недоступном для детей месте.
- Следите за тем, чтобы кабель не попал случайно под устройство, в ящики, за полки и т.д.
- Не прокладываете кабель под коврами, напольными покрытиями и т.д.
- Не прокладываете кабель в местах большого скопления людей, где на него могут наступить.
- В случае повреждения устройства или кабеля не используйте устройство. Обратитесь для ремонта к специалисту.
- Только для использования внутри помещения.

ОБЗОР ФУНКЦИЙ

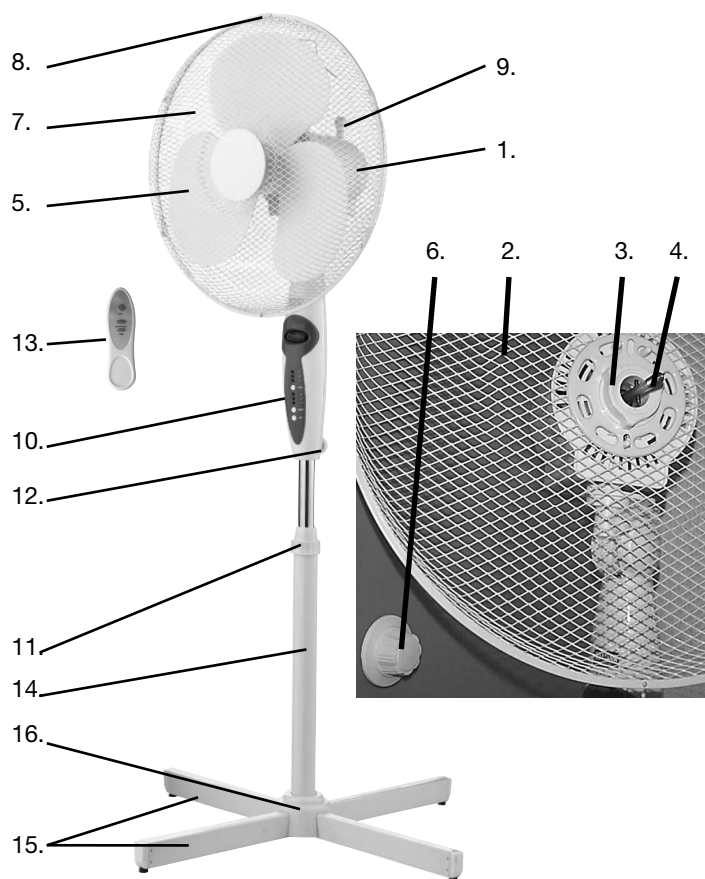

1. Головка вентилятора
2. Задняя решетка
3. Гайка крепления задней решетки
4. Вал двигателя
5. Лопасти
6. Гайка для крепления лопастей
7. Передняя решетка
8. Зажим
9. Кнопка активации поворота корпуса
10. Панель управления
11. Кольцо регулировки высоты
12. Крепежный винт
13. Пульт дистанционного управления
14. Стойка
15. Ножки
16. Крышка основания

Панель управления:

1. Ресивер сигнала пульта дистанционного управления
2. Индикатор таймера
3. Кнопка таймера
4. Индикатор скорости
5. Кнопка включения и выбора скорости
6. Кнопка выключения



Пульт дистанционного управления:

1. Сигнал для вентилятора
2. Кнопка таймера
3. Кнопка включения и выбора скорости
4. Кнопка выключения

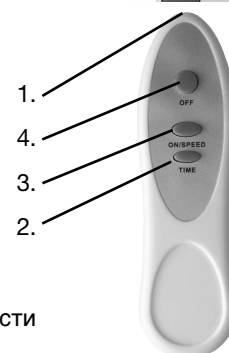

УСТАНОВКА:

1. Установите и зафиксируйте заднюю часть защитной решетки на головке вентилятора (3 штифта головки вентилятора следует вставить в 3 отверстия на задней решетке).
2. Привинтите заднюю решетку, чтобы она плотно прилегала к головке вентилятора (по часовой стрелке).
3. Наденьте лопасти вентилятора на вал двигателя (один штифт вала двигателя вставляется в два отверстия на задней части лопастей).
4. Наденьте фиксатор на вал мотора и затяните, чтобы лопасти плотно прилегали (по часовой стрелке).
5. Совместите переднюю и заднюю решетки, плотно сцепив их сверху. Прикрепите переднюю решетку с помощью зажимов по краям задней и передней решеток. Затем скрепите заднюю и переднюю решетки с помощью небольшого винта и гайки.
6. Из 2 ножек соберите крестовину и плотно привинтите стойку к ножкам с помощью 4 прилагаемых болтов. Прикрепите крышку основания на ножки.
7. Затяните кольцо регулировки высоты.
8. Вставьте верхнюю часть стойки и затяните крепежный винт.

ИСПОЛЬЗОВАНИЕ:

ПРЕДУПРЕЖДЕНИЕ!

Во избежание пожара или поражения электрическим током никогда не используйте прибор вместе с электронным таймером.

Скорость:

Выберите скорость с помощью кнопки включения и выбора скорости на панели или на пульте дистанционного управления.

При первом нажатии этой кнопки происходит запуск вентилятора.

Его можно выключить, нажав кнопку выключения.

При последующих нажатиях кнопки включения (on) и выбора скорости будет выполняться переключение между 3 скоростями.

Таймер:

Для использования функции таймера сначала включите вентилятор и выберите скорость.

Затем можно нажать кнопку таймера и выбрать период времени, по истечении которого вентилятор выключится автоматически (1, 2 или 4 часа).

Вращение:

С помощью кнопки активации поворота корпуса в верхней части головки вентилятора можно активизировать поворот устройства из стороны в сторону или зафиксировать его в определенном положении.

Нажмите эту кнопку для включения поворота вентилятора. Чтобы остановить вращение, потяните ее вверх.

Для выбора определенного направления подачи воздуха поднимите кнопку активации поворота корпуса и поверните головку вентилятора.

Вертикальная (вверх/вниз) настройка головки вентилятора:

Для регулировки угла наклона головки вентилятора наклоните или поднимите головку вентилятора, как необходимо.

Регулировка высоты:

Для регулировки высоты напольного вентилятора ослабьте кольцо регулировки высоты и опустите или поднимите вентилятор. Когда будет достигнута необходимая высота, снова затяните кольцо.

Батарейки:

Для использования пульта дистанционного управления вставьте 2 батарейки размера 2 AAA (не входят в комплект). Снимите крышку батарейного отсека, вставьте батареи и установите крышку на место (отрицательный полюс батареи должен соприкасаться с пружиной).

Если пульт дистанционного управления не работает, попробуйте заменить батареи.

ЧИСТКА

- Всегда выключайте вентилятор и вынимайте вилку из розетки перед чисткой.
- Выполняйте чистку пластиковых деталей с помощью влажной ткани и мягкого моющего средства. После чистки все остатки средства должны быть удалены.
- Не используйте абразивные моющие средства и растворители.
- Не допускайте погружения устройства в любую жидкость.

ГАРАНТИЯ НЕ РАСПРОСТРАНЯЕТСЯ НА СЛЕДУЮЩИЕ СЛУЧАИ

- Невыполнение вышеуказанных инструкций.
- Неправильное использование, небрежное обращение с прибором либо наличие любого другого механического повреждения.
- Возникновение неисправности в результате сбоя электроснабжения.
- Несанкционированный ремонт прибора.

В виду постоянной работы по улучшению функциональных возможностей и дизайна товаров компания оставляет за собой право изменять изделие без предварительного уведомления.

ИМПОРТЕР

Группа Adexi

Мы не несем ответственности за возможные опечатки.

Free Manuals Download Website

<http://myh66.com>

<http://usermanuals.us>

<http://www.somanuals.com>

<http://www.4manuals.cc>

<http://www.manual-lib.com>

<http://www.404manual.com>

<http://www.luxmanual.com>

<http://aubethermostatmanual.com>

Golf course search by state

<http://golfingnear.com>

Email search by domain

<http://emailbydomain.com>

Auto manuals search

<http://auto.somanuals.com>

TV manuals search

<http://tv.somanuals.com>