

RT SERIES

RT15i

RT25i

RT35i

RT55i

**Instruction
Manual**

polk audio
The Speaker Specialists[®]

polk audio
The Speaker Specialists[®]

**5601 METRO DRIVE,
BALTIMORE, MARYLAND 21215, USA,
800-377-7655, FAX: 410-764-5266
<http://www.polkaudio.com>**



RM0516-1

ENGLISH

A WORD FROM MATTHEW POLK

Dear Music Lover,

Thank you for purchasing Polk Audio® speakers. Designing and building speakers is more than just a business for the people of Polk Audio—it is our passion. We are all dedicated to your complete satisfaction and delight.

Your new Polk™ speakers include the latest loudspeaker technology to assure outstanding performance and unmatched quality. Please take a moment to read through this manual for information on getting the greatest enjoyment from these fine instruments.

We make a wide variety of main, center, rear channel, powered subwoofer, and accessory speakers so you can assemble a complete and well matched high performance surround sound system. If you would like more information on building the Polk system of your dreams, consult your Polk Audio dealer or call our Customer Service Department. In North America call (800) 377-7655, Monday through Friday, 9:00am through 6:00pm Eastern time.

Sincerely,

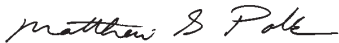

Matthew S. Polk
Chairman and Co-Founder

P.S.: A wealth of information can also be found on our award-winning web site: www.polkaudio.com.

ESPAÑOL

UNAS PALABRAS DE MATTHEW POLK

Estimado amante de la música,

Gracias por adquirir las bocinas de Polk Audio. El diseñar y fabricar bocinas, más que un negocio es un verdadero placer. En Polk Audio nos dedicamos a brindarle completa satisfacción.

Sus nuevas bocinas Polk incorporan la más reciente tecnología en materia de bocinas, que le garantiza a usted un rendimiento sobresaliente y una calidad inigualable. Sírvase tomar unos momentos para leer este manual, a fin de informarse de cómo disfrutarse al máximo estos finos instrumentos.

Fabricamos un gran surtido de bocinas principales, de centro, de canal trasero, subwoofers de potencia y otras bocinas complementarias, de manera que usted pueda montar todo un sistema de sonido circundante, balanceado y de alto rendimiento. Si usted quisiera recibir más información acerca de como construir el sistema Polk de sus sueños, consulte a su representante de Polk Audio, o llame a nuestro departamento de servicio al cliente, en América del Norte, comuníquese al (410) 764-5213, entre las 09:00 y 18:00, hora del Este, de lunes a viernes.

Atentamente,

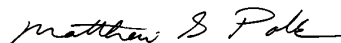

Matthew S. Polk
Presidente de la Junta Directiva y Co-Fundador

P.D.: Encuentre abundante e útil información en nuestro sitio del Internet: www.polkaudio.com.

FRANÇAIS

UN MOT DE MATTHEW POLK

Cher mélomane,

Merci d'avoir acheté des haut-parleurs Polk Audio. Chez Polk Audio, la création et la fabrication de haut-parleurs est plus qu'une industrie—c'est une passion. Nous sommes tous dévoués à votre entière satisfaction et à votre plus grand plaisir.

Vos nouveaux haut-parleurs Polk utilisent la plus récente technologie en matière de haut-parleurs, vous assurant une performance exceptionnelle et une qualité inégalée. Pour tirer le plus grand plaisir de ces instruments perfectionnés, veuillez lire attentivement ce manuel.

Nous fabriquons un large éventail de haut-parleurs principaux, centraux, arrière, complémentaires et de subwoofers amplifiés pour que vous puissiez assembler un système ambiophonique ("surround sound") de haute performance complet et bien agencé. Si vous voulez plus de renseignements sur le système Polk de vos rêves, consultez votre dépositaire Polk de vos rêves, consultez votre dépositaire Polk Audio ou appelez notre département de Service à la Clientèle en Amérique du Nord, composez le (410) 764-5264, du lundi au vendredi, de 9h00 à 18h00, heure de l'Est.

Bien à vous,

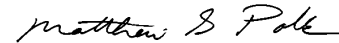

Matthew S. Polk
Président et co-fondateur

P.S.: Vous trouverez aussi une abondance d'informations sur notre site Web primé: www.polkaudio.com.

DEUTSCH

EIN WORT VON MATTHEW POLK

Lieber Musikfreund,

Recht herzlichen Dank, dass Sie Polk Audio Lautsprecher gekauft haben. Der Entwurf und die Herstellung von Lautsprechern ist mehr als nur einfach ein Geschäft für die Leute hier bei Polk Audio—es ist unsere Leidenschaft. Wir arbeiten pflichtbewusst, dass Sie vollkommen zufrieden sind und Ihre Freude daran haben.

Ihre neuen Polk Lautsprecher wurden nach der neuesten Lautsprecher-Technologie gebaut, damit Ihnen Spitzenleistung und einzigartige Qualität sicher sind. Bitte nehmen Sie sich einen Moment Zeit, um dieses Informationsbuch durchzulesen, damit Sie den grösstmöglichen Genuss an diesen wunderbaren Geräten haben.

Wir stellen eine breite Palette von Haupt-, Mittel-, Hinterkanal- angetriebenen Subwoofer- und Zusatz-Lautsprechern her, damit Sie ein komplettes und gut zusammengesetztes "Surround Sound" System der Spitzenleistung zusammenstellen können. Falls Sie mehr Information über die Herstellung des Polk Systems Ihrer Träume möchten, wenden Sie sich an Ihren Polk Audio Händler oder rufen Sie unsere Kundenabteilung unter der Rufnummer 0681-9979288.

Mit freundlichen Grüßen!

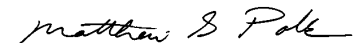

Matthew S. Polk
Vorsitzender und Mitbegründer

P.S.: Eine Fülle von Informationen halten wir auch auf unserer mehrfach ausgezeichneten Website: www.polkaudio.com für Sie bereit.



LET'S GET STARTED

Please inspect each loudspeaker while unpacking and notify your Polk dealer if you notice any damage. Also, keep the carton and packing material. The original box and packaging materials will do the best job of protecting your speakers if they need to be transported.

WHERE SHOULD I PLACE MY RT SERIES SPEAKERS FOR BEST PERFORMANCE?

All models were designed to provide excellent performance on a bookshelf, in a wall unit, or on an optional floor stand. The RT15*i*, RT25*i*, and RT35*i* may also be mounted to a wall by using the keyhole slot incorporated into the Power Port.

As there are so many room factors that affect speaker placement, including room layout, listening position, furniture arrangement and aesthetic considerations, there are few hard and fast rules for ideal speaker placement. Take a little extra time to experiment with speaker placement to find the right balance of sound quality, room integration and looks that best suits you.

To get the most realistic stereo image and lifelike sound, place the speakers so that an equilateral triangle is created between them and your favorite viewing or listening position (Figure 1). If your room arrangement forces you to place the speakers farther apart than you are sitting from them, you may need to angle the speakers towards the middle in order to support a more solid center image.

FIGURE 1
 General loudspeaker placement guidelines.
 Sugerencia para la ubicación general de los altoparlantes.
 Conseils généraux pour le positionnement des Haut-parleurs.
 Allgemeine Anleitung zur Stellung der Lautsprecher.

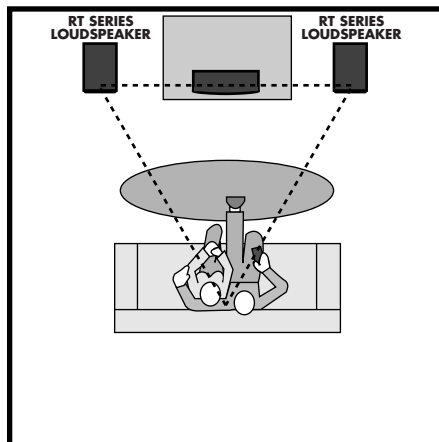

EMPECEMOS

Por favor inspeccione el altoparlante al momento de desempacar y notifique a Polk si nota cualquier tipo de daño. Del mismo modo, guarde la caja y el material de empaque en caso de que se requiera transportar el altoparlante.

¿DÓNDE DEBERÍA UBICAR MIS ALTOPARLANTES DE LA SERIE RT PARA OBTENER EL MEJOR RENDIMIENTO?

Todos los modelos han sido diseñados para brindar un rendimiento excelente en repisas, muebles o en soportes de pie. Los modelos RT15*i*, RT25*i* y RT35*i* también pueden montarse sobre la pared, usando la ranura de bocallave integrada al Power Port.

Debido a que existen muchos factores en una habitación que influyen en la ubicación de un altoparlante, tales como el diseño de la misma, la distribución de los muebles y otras consideraciones estéticas, no existen reglas concretas e inflexibles para obtener la ubicación ideal. Tómese un poco de tiempo adicional para experimentar con diferentes ubicaciones que le permiten encontrar el equilibrio perfecto entre la calidad de sonido, la integración con la habitación y apariencia.

Para obtener una imagen en estereo más real y un sonido natural, ubique los altoparlantes de manera que se crea un triángulo equilátero entre los altoparlantes y su punto favorito de audición (Figura 1). Si el diseño de la habitación le obliga a situar los altoparlantes de manera que la

COMMENÇONS

Examinez chaque haut-parleur au cours du déballage et informez le fournisseur Polk en cas de dommage. Conservez le carton ainsi que les accessoires d'emballage. Le carton d'origine et les accessoires d'emballage protégeront au mieux vos haut-parleurs en cas de transport.

OÙ DOIS-JE PLACER MES HAUT-PARLEURS SÉRIE RT POUR OBTENIR LES MEILLEURS RÉSULTATS POSSIBLES?

Tous les modèles ont été conçus pour donner des résultats excellents sur une étagère, dans un meuble mural, ou sur socle (en option) au sol. Les RT15*i*, RT25*i* et RT35*i* peuvent également être installés au mur en utilisant le support intégré dans le Power Port.

Puisqu'un certain nombre de données acoustiques affectent la mise en place des haut-parleurs, y compris le plan de la pièce, la position d'écoute, l'emplacement des meubles et les considérations esthétiques, il n'y a que peu de règles fermes pour le positionnement idéal des haut-parleurs. Passez un peu de temps à jouer avec la position des haut-parleurs afin de trouver le meilleur équilibre de qualité de son intégré à la pièce dans le décor qui sied le mieux à votre goût.

Pour l'image stéréo la plus réaliste et le son le plus réel, placez les haut-parleurs pour former un triangle équilatéral avec votre position préférée pour regarder ou écouter

FANGEN WIR AN!

Bitte überprüfen Sie jeden Lautsprecher während des Auspackens und benachrichtigen Sie Ihren Polk Händler wenn Sie irgend-welche Schäden bemerken. Heben Sie außerdem den Karton und das Verpackungsmaterial auf. Der Original-Karton und das Verpackungsmaterial schützen Ihre Lautsprecher am besten wenn Sie sie transportieren müssen. Bitte heften Sie hier Ihre Quittung für spätere Bezugnahme fest. Sie ist für Reparaturen unter Garantie möglicherweise notwendig.

WO SOLLTE ICH MEINE RT SERIE LAUTSPRECHER AUFSTELLEN, DAMIT SIE AM BESTEN KLINGEN?

Alle Modelle wurden so entworfen, daß sie auf einem Bücherregal, in einem Wand-schrank oder einem zusätzlichen Bodenstand ausgezeichnet klingen. RT15*i*, RT25*i* und RT35*i* können mit den am Power Port integrierten Halterungen an der Wand befestigt werden.

Da viele verschiedene Raumfaktoren die Platzierung der Lautsprecher beeinflussen können, wie zum Beispiel Zimmerform, Zuhör-Position, Möbel-Stellung und ästhetische Anforderungen, so gibt es doch einige bestimmte Regeln für die ideale Platzierung der Lautsprecher. Nehmen Sie sich ein wenig extra Zeit, um mit der Platzierung der Lautsprecher zu experimentieren, bis Sie die ausgewogenen Klangqualität, Raumintegration und das Aussehen erhalten, das Ihnen am bestenzusagt.

FIGURE 2
 Placing speakers on their sides.
 Ubicando los altoparlantes de costado.
 Haut-parleurs posés sur leur côté.
 Platzierung der Lautsprecher auf ihrer Seite.

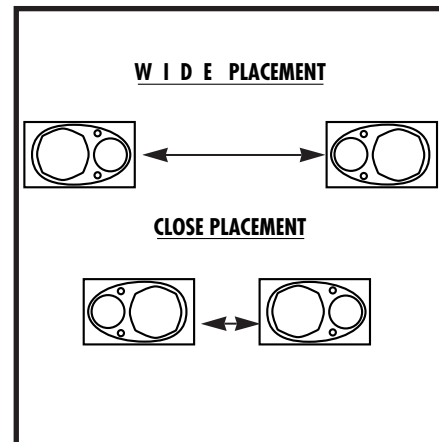

ENGLISH

Placing the speakers closer to the wall behind them will increase bass loudness. Moving the speakers farther away from the wall will lower bass loudness. It is important to note that by including the rear mounted Power Port, all RT bookshelves will offer more uniform bass response, regardless of placement, by virtue of the fixed location of the first reflective surface.

Your RT bookshelf speakers may be placed on their sides. If the speakers are farther apart than you are sitting from them, place them so that both tweeters are on the inside. If they are placed closer together than you are from them, orient the tweeters to the outside (Figure 2, previous page).

If you are using the RT15*i*, RT25*i* or RT35*i* as rear channel speakers in a home theater system, they should be placed on the side wall, slightly behind the listening position as shown in Figure 3. If that is not possible, use the position indicated in Figure 4.

ESPAÑOL

distancia entre ellos es mayor que la distancia de usted a los altoparlantes, tal vez necesite situar los altoparlantes orientados hacia el centro para poder tener una imagen central más sólida.

Si ubica los altoparlantes cerca a la pared que se encuentra detrás de ellos, aumentará la resonancia de tonos graves. Si los aleja de la pared reducirá la resonancia de tonos graves. Es importante hacer notar que por la inclusión del Power Port montado atrás, todos los modelos RT para libreros ofrecen una respuesta de bajos más uniforme, sin considerar su colocación, en virtud de la colocación fija de la primera superficie reflectora.

Los altoparlantes de repisa RT pueden ser ubicados de lado. Si la distancia de separación entre los altoparlantes es mayor a la distancia entre usted y ellos, ubique los altoparlantes de manera que ambos agudos están situados hacia el interior del triángulo. Si la distancia entre los altoparlantes es menor, ubíquelos de manera que los agudos estén situados hacia el exterior (Figura 2).

Si usted utiliza los RT15*i*, RT25*i*, o RT35*i* como altoparlantes de canal central en un sistema de teatro en el hogar, éstos deberían ser ubicados en las paredes laterales, ligeramente detrás del punto de audición como se muestra en la figura 3. Si esto no es posible, use la posición que se indica en la Figura 4.

FRANÇAIS

(Figure 1). Si l'arrangement de votre pièce fait que la base du triangle est plus longue que les côtés qui concourent à votre position d'écoute, vous devrez sans doute orienter les haut-parleurs vers l'intérieur pour convier à l'image centrale un son plus plein.

Quand vous placez les haut-parleurs plus près du mur vous augmentez l'impact des graves. Si vous les éloignez du mur, vous en diminuez l'impact. Il faut souligner que l'intégration arrière du Power PortMC permet à toutes les enceintes RT de reproduire des basses fréquences plus homogènes en vertu de la nature fixe de la première surface réfléchissante.

Vos haut-parleurs RT d'étagère peuvent être placés sur leurs côtés. Si les haut-parleurs sont plus loin l'un par rapport à l'autre que la distance à laquelle vous vous placez d'eux, positionnez les pour que les tweeters soient à l'intérieur. S'ils sont positionnés plus près l'un par rapport à l'autre que vous d'eux, orientez les tweeters vers l'extérieur (Figure 2).

Si vous employez les RT15*i*, les RT25*i*, ou les RT35*i* comme haut-parleurs canal arrière dans un système de cinéma à la maison, ils devraient être placés sur le mur de côté, un peu en arrière de la position d'écoute comme indiqué à la Figure 3. Si ceci n'est pas possible, optez pour le positionnement indiqué à la Figure 4.

DEUTSCH

Um den realistischsten Stereo-Effekt und echtesten Klang zu bekommen, stellen Sie die Lautsprecher so, daß ein Dreieck mit gleichen Seiten zwischen ihnen entsteht sowie Ihrem Lieblings-Hörplatz (Bild 1). Falls die Anordnung des Zimmers Sie dazu zwingt, die Lautsprecher weiter auseinander zu stellen, als Sie davon entfernt sind, müssen Sie möglicherweise die Lautsprecher in einem Winkel gegen die Mitte zu aufstellen, damit der Klang solider empfangen wird.

Wenn Sie die Lautsprecher näher an die Wand dahinter stellen, so erhöht das die Lautstärke des Baßes. Wenn Sie die Lautsprecher weiter von der Wand entfernt aufstellen, verringert sich die Baß-Lautstärke. Bitte beachten Sie, daß alle RT-Regallautsprecher durch Integration der Power Port-Technologie aufgrund der Position der ersten reflektierenden Oberfläche eine gleichmäßigere Baßwiedergabe garantieren und zwar ungeachtet ihrer Positionierung.

Ihre RT Bücherregal-Lautsprecher können auch auf die Seite gelegt werden. Wenn die Lautsprecher weiter entfernt sind, als die Entfernung Ihres Sitzplatzes zu ihnen, stellen Sie sie so auf, daß beide Tweeter auf der Innenseite sind. Wenn sie enger zusammenstehen als Sie von ihnen entfernt sind, richten Sie die Tweeter nach aussen (Bild 2).

Wenn Sie RT15*i*, RT25*i* oder RT35*i* Lautsprecher als hintere Kanal-Lautsprecher in einem Heimtheater-System benutzen, sollten sie auf der Seitenwand ein wenig hinter der Hörposition angebracht werden, wie in Bild 3 dargestellt. Falls das nicht möglich ist, benutzen Sie die Position, die in Bild 4 angegeben wird.

FIGURE 3
Ideal rear channel speaker position
Posición ideal de los altoparlantes de canal posterior
Positionnement idéal des haut-parleurs canal arrière
Ideale Position der hinteren Kanal-Lautsprecher

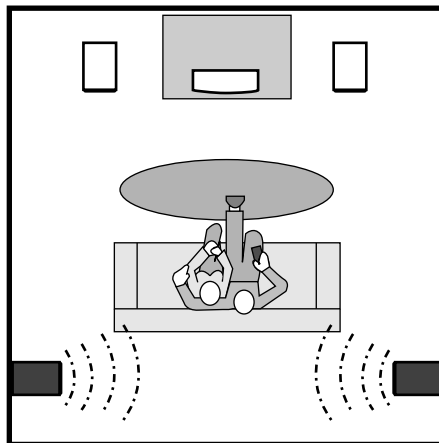
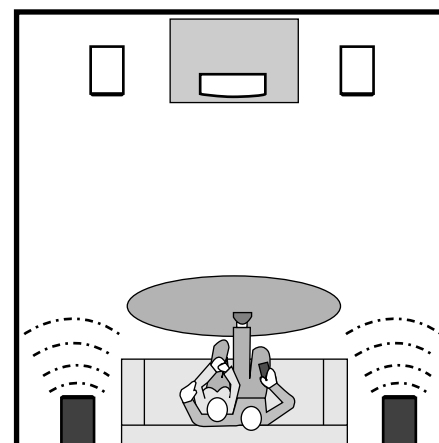

FIGURE 4
Alternate rear channel speaker position
Alternativa de posición de los altoparlantes de canal posterior
Autre positionnement possible des haut-parleurs canal arrière
Alternative Position der hinteren Kanal-Lautsprecher



ENGLISH

HOW DO I WALL MOUNT THE RT15i, RT25i OR RT35i?

The RT15i, RT25i and RT35i are supplied with keyhole slots molded into the rear Power Port. Follow the steps below to safely secure the brackets and speakers.

1. Make sure the locations you select do not conceal electrical wiring or plumbing.
2. Hold the speaker in the chosen location to make sure it clears the ceiling, adjacent walls, corners, beams, lighting fixtures and door/window frames. Center the speaker over a wall stud. Make a mark on the wall where the left and top sides of the speaker will be located.
3. Align the left and upper edges of the template with the previously drawn lines. Use tape or push pins to hold the template in place; use a spirit level tool or plum bob to make sure the template is level.
4. Mark the screw location with a sharp pencil, piercing the paper template to mark on the wall.
5. If you are certain that there is a stud behind the wall surface, drive a #10 screw (not provided) through the wall and into the stud at the marked location.
6. Let the screw protrude 1/16" from the wall. If there is no stud behind the chosen location, install a wall anchor capable of supporting at least 25 lbs. (not supplied) into the wall by following wall anchor manufacturer's instructions.
7. Attach wires to speaker terminals.
8. Lift the speaker so that the screw head passes through the large center hole of the keyhole slot.
9. Let speaker slide straight down, allowing screw head to slip behind the smaller end of the keyhole slot.
10. Push the speaker gently along the bottom and top side, to insure that keyhole bracket is engaged. If not, repeat steps 8-9.

ESPAÑOL

¿CÓMO INSTALO EL RT15i, RT25i, O RT35i EN LA PARED?

Los modelos RT15i, RT25i y RT35i tienen una ranura de bocallave integrada al Power Port trasero. Siga los pasos descritos abajo para instalar firmemente las abrazaderas y los altoparlantes.

1. Cerciórese de que los lugares seleccionados no cubran alambrado eléctrico o tubería de plomería.
2. Sostenga la bocina en el lugar seleccionado para cerciorarse de que no tope con el cielo raso, las paredes adyacentes, las esquinas, las vigas, los artefactos de alumbrado y los marcos de las puertas y/o las ventanas. Centre la bocina en una viga de la pared. Ponga una marca en la pared en el lugar donde el lado izquierdo y la parte superior de la bocina se van a colocar.
3. Alinee los bordes izquierdo y superior de la plantilla con las líneas previamente trazadas. Use cinta o tachuelas para fijar la plantilla; use un nivel de burbuja o plomo para cerciorarse de que la plantilla esté nivelada.
4. Marque el lugar para el tornillo con un lápiz puntiagudo, penetrando el papel de la plantilla para marcar el lugar en la pared.
5. Cuando esté usted seguro de que hay una viga detrás del lugar marcado en la superficie de la pared, atornille el tornillo #10 (no provisto) a través de la pared en la viga en el lugar marcado.
6. Deje que el tornillo sobresalga de la pared entre 1/16 pulgada. Si no hay ninguna viga detrás del lugar seleccionado, instale una ancla de pared con capacidad para soportar por lo menos 25 libras (no suministrada) en la pared siguiendo las instrucciones del fabricante de dicha ancla de pared.
7. Conecte los alambres a los bornes de la bocina.
8. Levante la bocina y sitúela de manera que la cabeza de tornillo pase a través de la apertura grande del centro de la ranura de bocallave.
9. Deje que la bocina se deslice vertical-

FRANÇAIS

COMMENT DOIS-JE FIXER LE RT15i, LE RT25i OU LE RT35i AU MUR?

Les RT15i, RT25i et RT35i sont munies de supports moulés à même l'arrière du Power PortMC. Suivez les étapes ci-dessous pour bien fixer les supports et les enceintes

1. Assurez-vous que l'emplacement choisi ne dissimule pas de fils électriques ou de plomberie.
2. Positionnez l'enceinte à l'endroit choisi et assurez-vous d'un dégagement suffisant du plafond, des murs, des coins, des poutres, des luminaires et des cadres de portes et de fenêtres. Centrez l'enceinte sur un montant de mur. Tracez des lignes sur le mur pour marquer l'emplacement final du haut et du côté gauche de l'enceinte.
3. Alignez le haut et le côté gauche du gabarit avec les lignes tracées sur le mur. Utilisez du ruban adhésif ou des punaises pour tenir le gabarit en place. Utilisez un niveau ou un plomb pour vérifier si le gabarit est bien de niveau.
4. Marquez l'emplacement de la vis à l'aide d'un crayon aiguisé, en perçant le gabarit pour marquer le mur.
5. Après vous être assuré qu'il y a un montant derrière la surface du mur, vissez une vis no.10 (non fournie) à travers le mur et dans le montant à l'endroit marqué.
6. Laissez la vis dépasser du mur de 1,6 mm. S'il n'y a pas de montant à l'endroit choisi, fixez au mur, selon les indications du fabricant, une cheville (non fournie) capable de supporter un poids d'au moins 12 kg.
7. Branchez les fils aux bornes de l'enceinte.
8. Levez l'enceinte et glissez son support sur la vis jusqu'à ce que la tête de la vis pénètre la partie évasée de la fente du support.
9. Laissez l'enceinte glisser vers le bas, permettant à la tête de la vis de glisser sous la partie plus mince de la fente.
10. Appuyez légèrement sur le bas et le dessus de l'enceinte pour vous assurer que la tête de vis est bien engagée et

DEUTSCH

WIE BEFESTIGE ICH MEINE RT15i, RT25i, ODER RT35i LAUTSPRECHER AN DER WAND?

RT15i, RT25i und RT35i verfügen über Wandbefestigungshalterungen, die an der Rückfront des Gehäuses in den Power Port integriert sind. Befolgen Sie die Schritte unten, um die Wandhalterungen und Lautsprecher sicher zu befestigen.

1. Stellen Sie sicher, daß sich hinter der Stelle, an der Sie die Lautsprecher befestigen möchten, keine Wasser- oder elektrischen Leitungen befinden.
2. Stellen Sie vor dem Bohren sicher, daß der Lautsprecher nicht an die Decke, eine angrenzende Wand, Ecken, Leuchten, Tür- oder Fensterrahmen anstößt. Markieren Sie entlang der linken und oberen Seite des Lautsprechergehäuses die Stelle an der Wand, wo der Lautsprecher befestigt werden soll.
3. Befestigen Sie die Schablone mit Klebestreifen oder Stecknadeln an der Wand, verwenden Sie eine Wasserwaage, um sicherzugehen, daß die Schablone genau waagrecht angebracht ist.
4. Richten Sie die linke und obere Kante der Schablone entlang der bereits angezeichneten Linie aus. Markieren Sie das Bohrloch mit einem spitzen Bleistift, indem Sie die Schablone durchbohren. Für eine sichere Befestigung sollten Sie einen Dübel (nicht im Lieferumfang enthalten) in der Wand anbringen.
5. Die Schraube sollte ca. 2 mm aus der Wand herausragen.
6. Befestigen Sie die Kabel an den Lautsprecherterminals.
7. Halten Sie den Lautsprecher so, daß der Schraubenkopf durch die mittlere große Öffnung des Schlitzes paßt.
8. Lassen Sie den Lautsprecher vorsichtig nach unten gleiten, bis das obere, schmale Ende des Schlitzes am Schraubenkopf anliegt.
9. Bewegen Sie den Lautsprecher vorsichtig hin und her, um sicherzugehen,

ENGLISH

HOW DO I HOOK UP MY ELECTRONICS TO THE RT SERIES SPEAKERS?

Use two conductor 16 gauge or thicker speaker wire. Measure off enough wire to reach from your receiver or amp to each speaker. Keep in mind the extra length needed for running the wire around doors. Leave yourself about 12" of extra slack to allow moving the speakers or receiver without having to disconnect wires.

Strip 1/2 inch of insulation from each of the two conductors on both ends to expose the bare wire. Twist the exposed wire of each conductor to form 2 unfrayed strands. Connect two conductors to the receiver or amp (refer to the owner's manual supplied with your electronics to assist you with proper hookup). Connect the other two conductors to the speaker terminals by unscrewing the thumb nuts enough to reveal the holes in the terminal posts. Slip the bare wire into the holes and tighten the thumb nuts (Figure 5).

Note that one of the terminals on the rear of the speaker is marked red (+) and the other black (-). Make certain that you connect the wire from the red (+) terminal of your amplifier to the red (+) terminal on your speaker and the wire from the black (-) terminal of the amplifier to the black (-) terminal on your speaker (Figure 6). Most wire has some indication (such as color coding, ribbing, or writing) on one of the two conductors to help you maintain consistency. If your speakers sound "thin" with little bass and little to no center image, the odds are that one of the speaker wires is hooked up backwards. Double check all connections.

ESPAÑOL

mente, de manera que las cabezas de tornillo se quede por detrás del extremo chico de la ranura de bocallave.

10. Jale la bocina suavemente arriba y abajo, a fin de cerciorarse de que el brazo con ranura de bocallave esté enganchado. En caso negativo, repita los pasos 8 y 9.

¿CÓMO CONECTO MI EQUIPO ELECTRÓNICO A MIS ALTOPARLANTES DE LA SERIE RT?

Use dos cables para parlantes de calibre 16 o más gruesos. Mida la longitud necesaria de cable para que alcance desde su receptor o amplificador hasta cada uno de los altoparlantes. No se olvide incluir el largo que se requiera para instalar el cable alrededor de las puertas. Deje por lo menos 12 pulgadas(30cm) adicionales para que pueda mover los altoparlantes o el receptor sin tener que desconectar los cables.

Pele 1/2 pulgada del aislante de cada punta de los dos cables. Tuerza el alambre expuesto de cada uno de los conductores hasta formar dos hebras sólidas. Conecte dos de los conductores al receptor o amplificador (vea el manual del propietario de su equipo electrónico para obtener ayuda con las conexiones). Conecte los otros dos conductores a las terminales del altoparlante. Para hacer esto, desenrosque los tornillos de las terminales hasta dejar al descubierto los agujeros de los postes de las terminales.

FRANÇAIS

retenue par le support. Si elle ne l'est pas, répétez les étapes 8 et 9.

COMMENT DOIS-JE CONNECTER MON ÉQUIPEMENT ÉLECTRONIQUE À MES HAUT-PARLEURS SÉRIE RT?

Employez du câble à deux conducteurs de section supérieure ou égale à #16. Prévoyez assez de câble pour aller de votre récepteur ou amplificateur jusqu'à chaque haut-parleur. Gardez en tête qu'il vous faudra une longueur supplémentaire pour contourner les portes. Octroyez à peu près 12"(30cm) de câble en plus pour vous permettre de changer les haut-parleurs ou le récepteur de place sans déconnecter les câbles.

Dénudez chaque conducteur sur 1,27 cm de façon à mettre le câble à nu, ceci aux deux extrémités. Tordre le câble nu de chaque conducteur pour former deux bouts non-éfilés. Reliez deux conducteurs au récepteur ou à l'amplificateur (voir manuel de l'acheteur fourni avec votre matériel électronique pour le raccord à votre appareil). Reliez les deux autres conducteurs aux terminaux des haut-parleurs en dévissant les écrous suffisamment pour révéler les trous dans les attaches de montage. Glissez le câble nu dans les trous et resserrer les écrous (Figure 5).

Notez qu'un des pôles à l'arrière du haut-parleur est rouge (+) et l'autre noir (-). Assurez-vous de relier le câble du pôle rouge (+) de votre amplificateur au pôle rouge (+)

DEUTSCH

daß er sicher an der Klammer befestigt ist. Falls nicht, wiederholen Sie die Schritte 8-9.

WIE VERBINDE ICH MEINE ELEKTRONIKGERÄTE MIT DEN LAUTSPRECHERN DER RT SERIE?

Benutzen Sie zwei Lautsprecher Drähte 16-er Leitungsdraht oder dicker. Messen Sie genug Draht, damit er von Ihrem Empfänger oder Verstärker bis zu jedem Lautsprecher reicht. Denken Sie daran, daß Sie extra Länge brauchen, um die Türrahmen herum zu kommen. Geben Sie noch etwa 30 cm extra Draht dazu, damit Sie die Lautsprecher oder Ihren Empfänger hin- und herschieben können, ohne die Drähte entfernen zu müssen.

Streifen Sie etwa 1 cm Isolierung von jedem der zwei Leitungsdrähte an beiden Enden ab, um den freien Draht hervorzuschälen. Drehen Sie den aufgedeckten Draht von jedem Leiter, um zwei nicht ausgefranste Stücke herzustellen. Verbinden Sie die zwei Leitungsdrähte mit dem Empfänger oder Verstärker (wenden Sie sich an die Bedienungsanleitung, die Sie mit Ihren elektronischen Geräten erhalten haben, um Ihnen beim richtigen Anschließen zu helfen.) Verbinden Sie die zwei anderen Leitungsdrähte mit den Lautsprecher-Anschlüssen, indem Sie die Daumenmuttern genügend aufschrauben, bis Sie die Löcher in den Anschlußpolen sehen. Stecken Sie den Draht in die Löcher und drehen Sie die Muttern wieder fest (Bild 5).

FIGURE 5
USING 5-WAY BINDING POSTS

EL USO DE POSTES DE CONEXIÓN DE CINCO POSICIONES

UTILISATION DES BORNIERES "CINQ FAÇONS"

GEBRAUCH VON FÜNFVERBINDUNGSBOLZEN

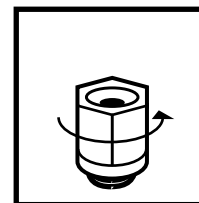

Loosen hex nut
Desenrosque parcialmente la tuerca hexagonal
Desserrer l'écrou
Sechskantmutter lösen

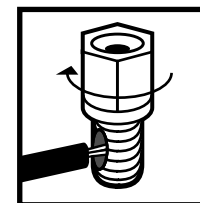

Insert speaker wire through hole
Inserte el alambre para la bocina en el orificio
Insérer le fil du haut-parleur dans le trou
Lautsprecher-Draht durch das Loch schieben

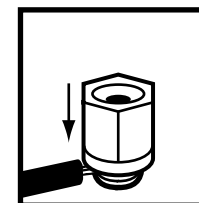

Tighten hex nut
Enrosque la tuerca de nuevo
Serrer l'écrou
Sechskantmutter festschrauben

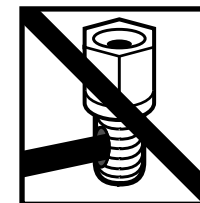

Do not insert insulated section of speaker wire
No inserte alambre con material aislante
Ne pas insérer la partie isolée du fil du haut-parleur
Isolation des Lautsprecher-Drahtes nicht in das Loch schieben

BI-AMPING OR BI-WIRING THE RT55!

IF YOU DECIDE TO BI-AMP OR BI-WIRE, YOU MUST REMOVE THE FLAT METAL JUMPERS BETWEEN TERMINAL POSTS. FAILURE TO DO THIS COULD RESULT IN DAMAGE TO YOUR AMPLIFIER AND LOUDSPEAKERS.

Bi-amping allows you to use separate amplifiers for the high and low frequency sections of your loudspeaker to achieve greater dynamic range and lower distortion.

After removing the jumpers, connect the speaker wires from the high frequency amplifier outputs to the upper set of terminal posts on each speaker. Follow the same procedure for the low frequency amplifier to the lower set of terminals as shown in Figure 7. Remember to maintain correct wiring polarity (+ to +, - to -) in all connections.

Bi-wiring provides small but noticeable improvement to the overall transparency of the speaker. Separate speaker wires are run to the low and high frequency drivers from a single amplifier. After removing the jumpers, connect one set of speaker wires to the upper terminals on each speaker and one set of heavy gauge wires to the lower terminals. Connect the other ends of both wire sets to the amplifier outputs as shown in Figure 8.

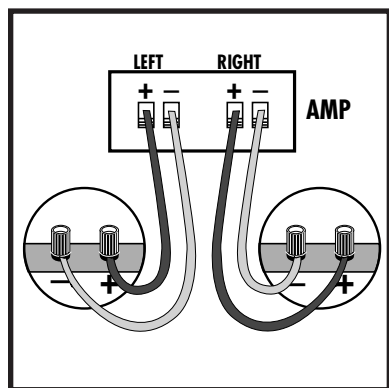

FIGURE 6

Pase el alambre pelado a través de los agujeros y vuelva a apretar los tornillos (Figura 5).

Note que una de las terminales en la parte posterior del altoparlante es roja y está identificada con un (+); la otra terminal es negra y está identificada con un (-). Asegúrese de conectar la terminal roja (+) del amplificador a la terminal roja (+) del altoparlante y la terminal negra (-) del amplificador a la terminal negra (-) del altoparlante (Figura 6). La mayoría de los cables tienen algún tipo de identificación (código de color, estrías o escritura) en uno de los dos conductores que le ayudarán a mantener la consistencia. Si sus altoparlantes tienen un sonido "delgado" con poco bajo y poca o ninguna imagen central, es casi seguro que uno de los cables de los altoparlantes está conectado al revés. Verifique todas las conexiones.

El uso de **alambres separados** mejora la transparencia general de la bocina en un grado suficiente para que se note, aunque no de manera muy marcada. De un solo amplificador se conectan alambres diferentes a los drivers de baja y alta frecuencia. Después de retirar los puentes, conecte un juego de los alambres para las bocinas a los terminales superiores en cada bocina y un juego de alambre de calibre grueso a los terminales inferiores. Conecte los otros extremos de los alambres a las salidas de los amplificadores, tal como se ilustra en la Figura 8. No los conecte de manera excesivamente apretada.

FIGURE 7

Bi-amplification diagram. Note that jumpers have been removed.

Diagrama de amplificación doble. Tome nota de que los puentes han sido retirados.

Diagramme de bi-amplification. Notez que les languettes ont été retirées.

Schema zum Anschluß von 2 Verstärkern. Kurzschlußbrücken wurden entfernt.

de votre haut-parleur et le câble du pôle noir (-) de l'amplificateur au pôle noir (-) de votre haut-parleur (Figure 6). La plupart des câbles portent une indication (couleur, nervure ou lettres) sur l'un des deux conducteurs pour vous faciliter l'installation. Si vos haut-parleurs ont un son "mince" avec peu de graves et peu ou pas d'image centrale, vous pouvez miser que l'un des câbles du haut-parleur est monté à l'envers. Vérifiez toutes les connexions deux fois.

BI-AMPLIFICATION OU BI-CÂBLAGE IDE LE RT55!

SI VOUS OPTÉZ POUR LA BI-AMPLIFICATION OU LE BI-CÂBLAGE, VOUS DEVEZ RETIRER LES LANGUETTES MÉTALLIQUES QUI RELIENT LES BORNES SINON VOUS POURRIEZ ENDOMMAGER VOTRE AMPLIFICATEUR ET VOS HAUT-PARLEURS.

La bi-amplification vous permet d'utiliser des amplificateurs séparés pour alimenter les sections de hautes et de basses fréquences de vos enceintes afin d'obtenir une plus grande dynamique et réduire le taux de distorsion.

Après avoir retiré les languettes, branchez les câbles de l'amplificateur de hautes fréquences au borniers supérieurs de chaque enceinte. Répétez l'opération pour l'amplificateur de basses fréquences en branchant les câbles aux borniers inférieurs des enceintes tel qu'illustré à la figure 7. N'oubliez pas de respecter la polarité de toutes les connexions (+ à +, - à -).

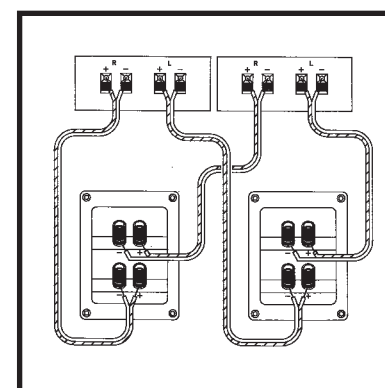

Denken Sie daran, daß einer der Anschlüsse auf der Rückseite des Lautsprechers mit rot (+) markiert ist, und der andere mit schwarz (-). Versichern Sie sich, daß Sie den Draht vom roten (+) Anschluß Ihres Verstärkers an den roten (+) Anschluß Ihres Lautsprechers anbringen und den Draht vom schwarzen (-) Anschluß Ihres Verstärkers am schwarzen (-) Anschluß Ihres Lautsprechers (Bild 6). Auf den meisten Drähten wird es irgendwo (entweder durch Farbangabe, Beringelung oder Wörter) auf einem der zwei Leitungsdrähte angegeben, damit Sie ihn richtig befestigen. Wenn Ihre Lautsprecher sehr 'dünn' klingen mit wenig Baß und fast keinem oder gar keinem Zentrum, haben Sie mit größter Wahrscheinlichkeit die Lautsprecherdrähte falsch befestigt. Überprüfen Sie alle Verbindungen.

BI-WIRING ODER ANSCHLUß MEHRERER VERSTÄRKER AN RT55!

ZUM ANSCHLUß MEHRERER VERSTÄRKER BZW. ZUM BI-WIRING MÜSSEN DIE KURZSCHLUßBRÜCKEN ZWISCHEN DEN TERMINALS ENTFERNT WERDEN, DA ANDERENFALLS VERSTÄRKER UND LAUTSPRECHER BESCHÄDIGT WERDEN KÖNNEN.

Der **Anschluß mehrerer Verstärker** für den Hochtton- und Tieftonbereich der Lautsprecher sorgt für eine weitreichendere Dynamik und geringere Verzerrungen.

Nach dem Entfernen der Kurzschlußbrücken werden die Kabel von den Ausgängen des Hochttonverstärkers an die beiden oberen Lautsprechereingänge angeschlossen. Verfahren Sie analog mit dem Tieftonverstärker und den unteren Lautsprechereingängen (s. Abb. 7). Achten Sie bei allen Verbindungen auf korrekte Polarität (+ an +, - an -).

ENGLISH

HOW MUCH AMPLIFIER POWER DO I NEED WITH MY RT SERIES LOUSPEAKERS?

Your speakers will work well with a variety of electronic components. As little as 20 watts per channel will deliver adequate listening levels in most rooms. If you have a large room or intend to play your system at loud listening levels, more power is necessary to achieve the best performance. Consult your Polk Audio dealer for specific recommendations.

WHAT ARE THE SAFE LIMITS OF OPERATION?

Your RT Series loudspeakers are made with the highest quality materials for years of trouble free performance. However, damage to loudspeakers can occur when an amplifier, regardless of its wattage, is asked to play at higher listening levels than its power can clearly produce (usually beyond the "1 to 2 O'clock" position on the volume control). This results in very high levels of audible distortion originating in the amplifier that adds

FIGURE 8

Bi-wiring diagram. Note that jumpers have been removed.

Diagrama de alambre doble. Tome nota de que los puentes han sido retirados.

Diagramme de bi-câblage. Notez que les languettes ont été retirées.

Schema zum Bi-Wiring. Kurzschlußbrücken wurden entfernt.

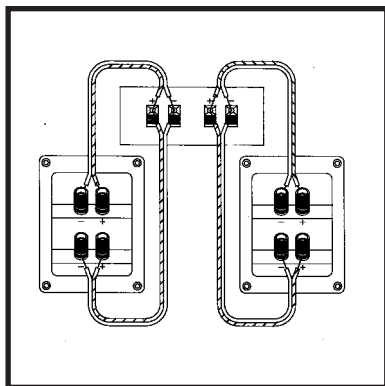

ESPAÑOL

EL USO DE AMPLIFICADORES SEPARADOS O ALAMBRE SEPARADO PARA EL RT55?

SI USTED DECIDE EMPLEAR DOS AMPLIFICADORES O ALAMBRE SEPARADO, ES NECESARIO RETIRAR LOS PUENTES METÁLICOS LLANOS DE LOS POSTES TERMINALES. EL NO HACERLO PODRÍA CAUSAR DAÑO A SUS AMPLIFICADORES Y BOCINAS.

El uso de **dos amplificadores** le permite separar la amplificación de las secciones de frecuencias altas y bajas de su bocina, con el fin de lograr una gama dinámica más amplia, con menos distorsión.

Después de retirar los puentes, conecte los alambres que vienen de las salidas del amplificador de alta frecuencia destinados para las bocinas al juego superior de los postes terminales en cada bocina. Siga el mismo procedimiento en cuanto al amplificador de baja frecuencia, conectando los alambres respectivos al juego inferior de los terminales, así como se ilustra en la Figura 7. Cerciórese de que la polaridad correcta de los alambres (+ a +, - a -) se mantenga en todas las conexiones.

¿CUÁNTA AMPLIFICACIÓN NECESITO PARA MIS ALTOPARLANTES DE LA SERIE RT?

Sus altoparlantes funcionarán bien con una variedad de componentes electrónicos. Con apenas 20 watts por canal obtendrá un nivel de audición adecuado para la mayoría de las habitaciones. Si usted tiene una habitación grande o planea tener un nivel elevado de audición, se necesitará de mayor potencia para lograr el mejor rendimiento. Consulte con su distribuidor de productos Polk para obtener recomendaciones específicas.

¿CUÁLES SON LÍMITES DE FUNCIONAMIENTO SEGURO?

Sus altoparlantes de la serie RT están hechos con los materiales de la más alta calidad que le darán muchos años de rendimiento sin problemas. Sin embargo, los altoparlantes se pueden dañar si es que se exige a un amplificador, sin importar su tamaño, que reproduzca sonidos a un nivel de audición más elevado del que su potencia puede pro-

FRANÇAIS

Le **bi-câblage** améliore légèrement mais perceptiblement la transparence sonore des enceintes. Des câbles séparés sont acheminés aux sections de hautes et de basses fréquences de vos enceintes à partir d'un seul amplificateur. Après avoir retiré les languettes, branchez un jeu de câbles aux borniers supérieurs de chaque enceinte puis branchez un jeu de câbles de gros calibre aux borniers inférieurs. Branchez les autres extrémités des câbles à l'amplificateur tel qu'illustré à la figure 8.

QUELLE PUISSANCE D'AMPLIFICATION ME FAUDRA-T-IL POUR ALIMENTER MES HAUT-PARLEURS DE SÉRIE RT?

Vos haut-parleurs pourront fonctionner correctement avec un nombre d'appareils électroniques. Une puissance limitée à 20 watts par canal sera suffisante pour la diffusion de niveaux d'écoute corrects dans la plupart des pièces. Si les dimensions de votre pièce sont inhabituelles, ou si vous projetez d'employer votre système à un niveau d'écoute élevé, plus de puissance sera souhaitable pour une performance optimale. Consultez votre fournisseur Polk Audio si vous désirez des recommandations plus précises.

QUELLES SONT LES LIMITES DE SÉCURITÉ DE FONCTIONNEMENT?

Vos haut-parleurs de série RT sont fabriqués avec les matériaux de la plus haute qualité pour assurer sans problème aucun de longues années d'écoute. Il est toutefois possible que les haut-parleurs soient endommagés si un amplificateur, quelque soit sa puissance, fonctionne à des niveaux d'écoute supérieurs à ceux qu'il fournit normalement (en général au-delà des positions de montre

DEUTSCH

Durch **Bi-Wiring** erreichen Sie eine zwar geringe, aber dennoch hörbare Verbesserung der Wiedergabetransparenz. Separate Lautsprecherkabel werden von einem Verstärker zu den Hochton- und Tieftonchassis geführt. Nach dem Entfernen der Kurzschlußbrücken werden die Kabel an die oberen Eingänge der Lautsprecher angeschlossen, weitere Kabel mit großem Durchmesser mit den beiden unteren Eingängen. Die anderen Kabelenden werden an die Verstärkerausgänge angeschlossen (s. Abb. 8). Klemmen Sie die Verbindungen nicht zu fest.

WIE VIEL VERSTÄRKER BRAUCHE ICH MIT MEINEN LAUTSPRECHERN DER RT SERIE?

Ihre neue Lautsprecher sind mit Naturholz gefertigt. Staub und Fingerdrucke können mit ein samter Tuch und Mobelpolitur entfernt werden. Das Gitter kann mit den Straufsauber gesäubert werden.

WAS SIND DIE SICHEREN BEDIENUNGSGRENZEN?

Ihre Lautsprecher der RT Serie wurden mit den besten Qualitätsmaterialien hergestellt, um Ihnen über Jahre hinaus problemlose Leistung zu liefern. Schaden an den Lautsprechern kann dennoch eintreten, wenn ein Verstärker, ganz gleich welcher Wattzahl, bei höheren Spielhöhen spielen soll als seine Stärke klar leisten kann (meistens mehr als die "1 bis 2 Uhr" Stelle auf dem Lautsprecherknopf). Das Resultat besteht aus sehr hohe Höhen mit hörbarer Verzerrung, die im Verstärker beginnt, was der Musik einen harschen kratzigen Klang gibt. Obwohl es nicht angenommen wird, so kann doch ein Lautsprecher eher durch den Versuch, zuviel Lautstärke von einem wenig starken Verstärker zu fordern als von einem zu starken Verstärker beschädigt werden,.

ENGLISH

a harsh, gritty sound to the music. Contrary to popular belief, a speaker is more likely to be damaged by trying to get too much volume from a low-powered amp or receiver than a high-powered one.

WHAT SHOULD I DO TO MAINTAIN THE APPEARANCE OF MY SPEAKERS?

Your new RT speaker is finished in natural wood veneer. Clean with a soft cloth and furniture polish to remove dust and fingerprints. Vacuum the grilles to remove dust.

RT15i in white: Your new speaker cabinet is made of a rugged material that can be dusted or cleaned with a moist cloth. Avoid harsh detergents and cleaning fluids, they can permanently damage your speakers' finish. Vacuum the grilles to remove dust.

TECHNICAL ASSISTANCE OR SERVICE

Our customer service representatives are happy to answer your questions and provide fast, friendly service. In North America call (800) 377-7655, Monday through Friday, 9:00am through 6:00pm Eastern time. Or you can E-Mail us at our Internet service address: polkcs@polkaudio.com.

WHAT IF I WANT TO PUT TOGETHER A COMPLETE POLK HOME THEATER SYSTEM?

Polk offers matching center and rear channel systems so you can assemble an incredible sounding surround sound system. If you would like more information on building the home theater system of your dreams, consult your Polk Audio dealer or call us directly at 1-800-377-7655.

ESPAÑOL

ducir claramente. (Usualmente más allá de la posición de "1 o 2 en punto" en el control de volumen). Esta situación produce niveles muy elevados de distorsión audible que son originados por el amplificador. Contrariamente a lo que la gente piensa, un altoparlante tiene más probabilidades de ser dañado al tratar de obtener demasiado volumen de un amplificador pequeño, que por un amplificador o receptor de alta potencia.

¿QUÉ DEBERÍA HACER PARA MANTENER LA APARIENCIA DE MI ALTOPARLANTE?

Su nueva bocina RT tiene una terminación de veneer en madera natural. Para limpiar las bocinas debe usar un paño suave y aceite de mueble. Use una aspiradora para quitar el polvo de las rejillas.

RT15i blanco: El gabinete de su nueva bocina está fabricado de un material resistente del cual se le puede quitar el polvo o que puede ser limpiado con una franela. Evite utilizar los líquidos limpiadores y detergentes fuertes, porque puedan dañar el acabado de sus bocinas permanentemente. Use una aspiradora para quitar el polvo de las rejillas.

¿QUÉ HAGO SI DESEO CONECTAR UN SISTEMA COMPLETO POLK DE TEATRO EN EL HOGAR?

Nuestros representantes de atención al cliente podrán atenderle con rapidez. En América del Norte, comuníquese al (410) 764-5213, entre las 09:00 y 18:00, hora del Este, de lunes a viernes. O envíenos su mensaje por correo electrónico a nuestra dirección de servicio en el Internet: polkcs@polkaudio.com.

¿QUÉ HAGO SI DESEO CONECTAR UN SISTEMA COMPLETO POLK DE TEATRO EN EL HOGAR?

Polk le ofrece sistemas de canal central y posterior que son el perfecto complemento para que usted pueda instalar un sistema de increíble sonido circundante. Si desea mayor información acerca de cómo armar el sistema de sus sueños para un teatro en el hogar, consulte con un distribuidor de productos Polk o llámenos directamente al (410) 764-5213.

FRANÇAIS

"1" et "2" sur le contrôle de volume). Il en résulte une forte distorsion sonore émise par l'amplificateur qui surimpose à la musique un son dur et grésillant. Contrairement à l'opinion courante, un ampli ou récepteur de faible puissance auquel vous demanderez de fournir trop de volume risquera plus d'endommager votre haut-parleur qu'un ampli ou récepteur de puissance plus élevée auquel vous demanderez de fournir le même volume.

COMMENT DOIS-JE ENTREtenir MES HAUT-PARLEURS?

Vos nouvelles enceintes RT sont finis en bois naturel. Pour dépolir et enlever les empreintes de doigts, utilisez de la politure pour meuble. Les grilles peuvent être dépoussiérées à l'aspirateur.

RT15i blanc: Le matériau de finition de votre enceinte est robuste. L'enceinte peut être essuyé ou nettoyé à l'aide d'un linge humide. Évitez les détergents, solvants et récurants puissants qui pourraient endommager le fini de façon permanente. Les grilles peuvent être dépoussiérées à l'aspirateur.

QUI PUIS-JE CONTACTER SI J'AI BESOIN D'AIDE TECHNIQUE OU DE SERVICE?

Le service clientèle de Polk Audio est ouvert de 9 heures à 17 heures Eastern Time au (410) 358-3600 du lundi au vendredi. N'hésitez pas à nous contacter pour toutes questions concernant votre système de haut-parleurs.

ET SI JE VEUX CRÉER UN SYSTÈME POLK DE CINÉMA INTÉGRAL CHEZ MOI?

Polk offre des systèmes de canal central et arrière qui se complètent pour créer un système incroyable de "surround sound". Si vous voulez plus d'informations sur l'installation de vos rêves du système cinéma chez soi, consultez votre fournisseur Polk Audio ou appelez nous directement au (410) 358-3600.

DEUTSCH

WAS SOLLTE ICH TUN, DAMIT MEINE LAUTSPRECHER IMMER GUT AUSSEHEN?

Ihr neuer Lautsprecher ist mit einem robusten Material überzogen, das regelmäßig abgestaubt oder mit einem feuchten Tuch gesäubert werden kann. Bitte benutzen Sie keine scharfen Chemikalien oder Reinigungsmittel, die den Glanz Ihres Lautsprechers für immer schädigen können. Sie können das Gitter mit den Staubsauger säubern, falls es staubig wird.

RT15i weiß: Ihr neues Lautsprechergehäuse besteht aus einem robusten Material, das abgestaubt oder mit einem feuchten Tuch abgewischt werden kann. Vermeiden Sie starke Reinigungsmittel oder flüssige Putzmittel, denn Sie können dem Gehäuse Ihrer Lautsprecher nicht wieder gutzumachenden Schaden zufügen. Um Staub aus dem Gitter zu entfernen, benutzen Sie einen Staubsauger.

AN WEN WENDE ICH MICH, WENN ICH TECHNISCHE HILFE ODER WARTUNG BENÖTIGE?

Unseren Kundenservice erreichen Sie unter der Rufnummer 0681-9979288.

UND WENN ICH EIN KOMPLETTES POLK HEIMTHEATER-SYSTEM ZUSAMMENBAUEN MÖCHTE?

Polk bietet koordinierte Mittel- und Hinterkanal-Systeme an, daß Sie ein unglaublich tolles Surround Klang-System zusammenbauen können. Wenn Sie mehr Information über den Bau eines Heimtheater-Systems Ihrer Träume haben möchten, wenden Sie sich an Ihren Polk Audio Händler oder rufen Sie uns direkt an unter Telefonnummer 0681-9979288.

ENGLISH

SPECIFICATIONS RT15i

Driver Complement:
1 - 3/4"(19mm) dome tweeter
1 - 5 1/4"(133mm) Dynamic Balance driver

Overall Frequency Response:
55Hz - 24kHz

-3dB Limits:
63Hz - 20kHz

Crossover Topology:
1st Order Low Pass Filter @3.5 kHz
1st Order High Pass Filter @3.5 kHz

Recommended Amplification:
20 - 100 WRMS

Efficiency (1M, 1Watt):
89 dB

Impedance:
Compatible with 8 ohm outputs

Available Finishes:
black oak, cherry, maple wood veneer or white

Dimensions:
11 1/8"H x 6 5/8"W x 8 1/2"D
28.3cmH x 16.9cmW x 21.6cmD

Shipping Weight:
19lbs • 8.6kg (pr)

RT25i

Driver Complement(all shielded):
1 - 1"(25mm) Dynamic Balance
Tri-laminate dome tweeter
1 - 5 1/4"(133mm) Dynamic Balance driver

Overall Frequency Response:
50Hz - 26kHz

-3dB Limits:
60Hz - 25kHz

Crossover Topology:
2nd Order Low Pass Filter @2 kHz
2nd Order High Pass Filter @2 kHz

Recommended Amplification:
20 - 100 WRMS

Efficiency (1M, 1Watt):
89 dB

Impedance:
Compatible with 8 ohm outputs

Available Finishes:
black oak, cherry or maple wood veneer

Dimensions:
11 1/8"H x 6 5/8"W x 10 3/8"D
28.3cmH x 16.9cmW x 26.3cmD

Shipping Weight:
23lbs • 10.5kg (pr)

• Note: Specifications are subject to change without notice.

ESPAÑOL

ESPECIFICACIONES RT15i

Complemento del Driver:
1 - 3/4"(19mm) tweeter de cúpula
1 - 5 1/4"(133mm) driver Dynamic Balance

Respuesta De Frecuencia General:
55Hz - 24kHz

Límites -3dB:
63Hz - 20kHz

Topología de Crossover:
1o Orden Filtro de Paso Bajo @3.5 kHz
1o Orden Filtro de Paso Alto @3.5 kHz

Amplificación Recomendada:
20 - 100 WRMS

Eficiencia (1M, 1Watt):
89 dB

Impedancia:
Compatible con 8 salidas ohm

Acabados Disponibles:
chapa de madera del roble negro, cereza,
arce o blanco

Dimensiones:
11 1/8"An x 6 5/8"Al x 8 1/2"P
28.3cmAn x 16.9cmAl x 21.6 cmP

Peso De Envío:
19lbs • 8.6kg

RT25i

Complemento del Driver (completamente aislado):
1 - 1"(25mm) tweeter de cúpula tri-laminado
Dynamic Balance
1 - 5 1/4"(133mm) driver Dynamic Balance

Respuesta De Frecuencia General:
50Hz - 26kHz

Límites -3dB:
60Hz - 25kHz

Topología de Crossover:
2o Orden Filtro de Paso Bajo @2 kHz
2o Orden Filtro de Paso Alto @2 kHz

Amplificación Recomendada:
20 - 100 WRMS

Eficiencia (1M, 1Watt):
89 dB

Impedancia:
Compatible con 8 salidas ohm

Acabados Disponibles:
chapa de madera del roble negro, cereza o arce

Dimensiones:
11 1/8"An x 6 5/8"Al x 10 3/8"P
28.3cmAn x 16.9cmAl x 26.3cmP

Peso De Envío:
23lbs • 10.5kg

• Nota: Las especificaciones estan sujetas a cambios sin previo aviso.

FRANÇAIS

CARACTERISTIQUES RT15i

Haut-Parleur Complément:
1 - 3/4"(19mm) tweeter à dôme
1 - 5 1/4"(133mm)
transducteur Dynamic Balance

Fréquence D'ensemble:
55Hz - 24kHz

Limites De -3dB:
63Hz - 20kHz

Topologie de la séparation de fréquences:
Filtre passe-bas 1è ordre à 3.5kHz
Filtre passe-haut 1è ordre à 3.5kHz

Amplification Recommandée:
20 - 100 WRMS

Efficacité (1M, 1Watt):
89 dB

Impédance:
Compatible avec sorties de 8 ohm

Finis disponibles:
Placage de bois de chêne noir, de cerisier,
d'érable ou blanc

Dimensions:
11 1/8"H x 6 5/8"L x 8 1/2"P
28.3cmH x 16.9cmL x 21.6cmP

Poids à l'expédition:
19lbs • 8.6kg

RT25i

Haut-Parleur Complément (entièrement blindé):
1 - 1"(25mm) Dynamic Balance
tweeter à dôme tri-feuilleté
1 - 5 1/4"(133mm) transducteur Dynamic Balance

Fréquence D'ensemble:
50Hz - 26kHz

Limites De -3dB:
60Hz - 25kHz

Topologie de la séparation de fréquences:
Filtre passe-bas 2è ordre à 2kHz
Filtre passe-haut 21è ordre à 2kHz

Amplification Recommandée:
20 - 100 WRMS

Efficacité (1M, 1Watt):
89 dB

Impédance:
Compatible avec sorties de 8 ohm

Finis disponibles:
Placage de bois de chêne noir, de cerisier ou d'érable

Dimensions:
11 1/8"H x 6 5/8"L x 10 3/8"P
28.3cmH x 16.9cmL x 26.3cmP

Poids à l'expédition:
23lbs • 10.5kg

• Note: Les caractéristiques sont sujettes à changement sans notification.

DEUTSCH

TECHNISCHE DATEN RT15i

Treiber Komplementär:
1 - 3/4"(19mm) dome tweeter
1 - 5 1/4"(133mm) Dynamic Balance treiber

Gesamtfrequenz-bereich:
55Hz - 24kHz

-3db Grenzwerte:
63Hz - 20kHz

Mittel-/Hochtonmodul:
Tiefpassfilter 1. Ordnung 3.5kHz;
Hochpassfilter 1. Ordnung 3.5 kHz

Empfohlene Verstärkung:
20 - 100 WRMS

Empfindlichkeit(1M, 1Watt):
89 dB

Impedanz:
kompatibel mit 8 Ohm Ausgang

In folgender Ausführung erhältlich in:
Eiche Schwarz, Kirsch, Ahorn Echt Furnierholz
oder weiß

Abmessungen:
11 1/8"H x 6 5/8"W x 8 1/2"D
28.3cmH x 16.9cmW x 21.6cmD

Transportgewicht:
19lbs • 8.6kg

RT25i

Treiber Komplementär (Alle geschützt):
1 - 1"(25mm) Dynamic Balance dome tweeter
1 - 5 1/4"(133mm) Dynamic Balance treiber

Gesamtfrequenz-bereich:
50Hz - 26kHz

-3db Grenzwerte:
60Hz - 25kHz

Mittel-/Hochtonmodul:
Tiefpassfilter 2. Ordnung 2 kHz;
Hochpassfilter 2. Ordnung 2 kHz

Empfohlene Verstärkung:
20 - 100 WRMS

Empfindlichkeit(1M, 1Watt):
89 dB

Impedanz:
kompatibel mit 8 Ohm Ausgang

In folgender Ausführung erhältlich in:
Eiche Schwarz, Kirsch oder Ahorn Echt Furnierholz

Abmessungen:
11 1/8"H x 6 5/8"W x 10 3/8"D
28.3cmH x 16.9cmW x 26.3cmD

Transportgewicht:
23lbs • 10.5kg

• Hinweis: Spezifikationen können ohne Vorankündigung geändert werden.

ENGLISH

SPECIFICATIONS

RT35i

Driver Complement (all shielded):
1 - 1"(25mm) Dynamic Balance
Tri-laminate dome tweeter
1 - 6 1/2"(165mm) Dynamic Balance driver

Overall Frequency Response:
39Hz - 26kHz

-3dB Limits:
50Hz - 25kHz

Crossover Topology:
2nd Order Low Pass Filter @2 kHz
2nd Order High Pass Filter @2 kHz

Recommended Amplification:
20 - 125 WRMS

Efficiency (1M, 1Watt):
90 dB

Impedance:
Compatible with 8 ohm outputs

Available Finishes:
black oak, cherry or maple wood veneer

Dimensions:
15"H x 8 1/8"W x 11 1/2"D
38.2cmH x 20.7cmW x 29.3cmD

Shipping Weight:
41lbs • 18.6kg (pr)

RT55i

Driver Complement (all shielded):
2 - 6 1/2" (165mm) Dynamic Balance drivers
1 - 1"(25mm) Dynamic Balance
Tri-laminate dome tweeter

Overall Frequency Response:
35Hz - 26kHz

-3dB Limits:
47Hz - 25kHz

Crossover Topology:
2nd Order Low Pass Filter @2 kHz
2nd Order High Pass Filter @2 kHz

Recommended Amplification:
20 - 200 WRMS

Efficiency (1M, 1Watt):
91 dB

Impedance:
Compatible with 8 ohm outputs

Available Finishes:
black oak, cherry or maple wood veneer

Dimensions:
21 1/8"H x 9 1/2"W x 14 3/8"D
53.7cmH x 24.2cmW x 36.3cmD

Shipping Weight:
76lbs • 34.5kg (pr)

• Note: Specifications are subject to change without notice.

ESPAÑOL

ESPECIFICACIONES

RT35i

Complemento del Driver (completamente aislado):
1 - 1"(25mm) Dynamic Balance
tweeter de cúpula tri-laminado
1 - 6 1/2"(165mm) driver Dynamic Balance

Respuesta De Frecuencia General:
39Hz - 26kHz

Límites -3dB:
50Hz - 25kHz

Topología de Crossover:
2o Orden Filtro de Paso Bajo @2 kHz
2o Orden Filtro de Paso Alto @2 kHz

Amplificación Recomendada:
20 - 125 WRMS

Eficiencia (1M, 1Watt):
90 dB

Impedancia:
Compatible con 8 salidas ohm

Acabados Disponibles:
chapa de madera del roble negro, cereza o arce

Dimensiones:
15"An x 8 1/8"Al x 11 1/2"P
38.2cmAn x 20.7cmAl x 29.3cmP

Peso De Envío:
41lbs • 18.6kg

RT55i

Complemento del Driver (completamente aislado):
2 - 6 1/2" (165mm) drivers Dynamic Balance
1 - 1"(25mm) Dynamic Balance
tweeter de cúpula tri-laminado

Respuesta De Frecuencia General:
35Hz - 26kHz

Límites -3dB:
47Hz - 25kHz

Topología de Crossover:
2o Orden Filtro de Paso Bajo @2 kHz
2o Orden Filtro de Paso Alto @2 kHz

Amplificación Recomendada:
20 - 200 WRMS

Eficiencia (1M, 1Watt):
91 dB

Impedancia:
Compatible con 8 salidas ohm

Acabados Disponibles:
chapa de madera del roble negro, cereza o arce

Dimensiones:
21 1/8"An x 9 1/2"Al x 14 3/8"P
53.7cmAn x 24.2cmAl x 36.3cmP

Peso De Envío:
76lbs • 34.5kg

• Nota: Las especificaciones estan sujetas a cambios sin previo aviso.

FRANÇAIS

CARACTERISTIQUES

RT35i

Haut-Parleur Complément (entièrement blindé):
1 - 1"(25mm) Dynamic Balance
tweeter à dôme tri-feuilleté
1 - 6 1/2"(165mm) transducteur Dynamic Balance

Fréquence D'ensemble:
39Hz - 26kHz

Limites De -3dB:
50Hz - 25kHz

Topologie de la séparation de fréquences:
Filtre passe-bas 2è ordre à 2kHz
Filtre passe-haut 21è ordre à 2kHz

Amplification Recommandée:
20 - 125 WRMS

Efficacité (1M, 1Watt):
90 dB

Impédance:
Compatible avec sorties de 8 ohm

Finis disponibles:
Placage de bois de chêne noir, de cerisier ou d'érable

Dimensions:
15"H x 8 1/8"L x 11 1/2"P
38.2cmH x 20.7cmL x 29.3cmP

Poids à l'expédition:
41lbs • 18.6kg

RT55i

Haut-Parleur Complément (entièrement blindé):
2 - 6 1/2" (165mm) transducteur Dynamic Balance
1 - 1"(25mm) Dynamic Balance
tweeter à dôme tri-feuilleté

Fréquence D'ensemble:
35Hz - 26kHz

Limites De -3dB:
47Hz - 25kHz

Topologie de la séparation de fréquences:
Filtre passe-bas 2è ordre à 2kHz
Filtre passe-haut 21è ordre à 2kHz

Amplification Recommandée:
20 - 200 WRMS

Efficacité (1M, 1Watt):
91 dB

Impédance:
Compatible avec sorties de 8 ohm

Finis disponibles:
Placage de bois de chêne noir, de cerisier ou d'érable

Dimensions:
21 1/8"H x 9 1/2"L x 14 3/8"P
53.7cmH x 24.2cmL x 36.3cmP

Poids à l'expédition:
76lbs • 34.5kg

• Note: Les caractéristiques sont sujettes à changement sans notification.

DEUTSCH

TECHNISCHE DATEN

RT35i

Treiber Komplementär (Alle geschützt):
1 - 1"(25mm) Dynamic Balance dome tweeter
1 - 6 1/2"(165mm) Dynamic Balance treiber

Gesamtfrequenz-bereich:
39Hz - 26kHz

-3db Grenzwerte:
50Hz - 25kHz

Mittel-/Hochtonmodul:
Tiefpassfilter 2. Ordnung 2 kHz;
Hochpassfilter 2. Ordnung 2 kHz

Empfohlene Verstärkung:
20 - 125 WRMS

Empfindlichkeit(1M, 1Watt):
90 dB

Impedanz:
kompatibel mit 8 Ohm Ausgang

In folgender Ausführung erhältlich in:
Eiche Schwarz, Kirsch oder Ahorn Echt Furnierholz

Abmessungen:
15"H x 8 1/8"W x 10 1/2"D
38.2cmH x 20.7cmW x 26.7cmD

Transportgewicht:
41lbs • 18.6kg

RT55i

Treiber Komplementär (Alle geschützt):
2 - 6 1/2" (165mm) Dynamic Balance treiber
1 - 1"(25mm) Dynamic Balance dome tweeter

Gesamtfrequenz-bereich:
35Hz - 26kHz

-3db Grenzwerte:
47Hz - 25kHz

Mittel-/Hochtonmodul:
Tiefpassfilter 2. Ordnung 2 kHz;
Hochpassfilter 2. Ordnung 2 kHz

Empfohlene Verstärkung:
20 - 200 WRMS

Empfindlichkeit(1M, 1Watt):
91 dB

Impedanz:
kompatibel mit 8 Ohm Ausgang

In folgender Ausführung erhältlich in:
Eiche Schwarz, Kirsch oder Ahorn Echt Furnierholz

Abmessungen:
21 1/8"H x 9 1/2"W x 14 3/8"D
53.7cmH x 24.2cmW x 36.3cmD

Transportgewicht:
76lbs • 34.5kg

• Hinweis: Spezifikationen können ohne Vorankündigung geändert werden.

POLK AUDIO LIMITED WARRANTY

Polk Audio, Inc. warrants to the original purchaser only that this Polk Audio Loudspeaker Product (the "Product") will be free from defects in materials and workmanship for a period of five (5) years from the date of original retail purchase from a Polk Audio Authorized Dealer. However, this Warranty will automatically terminate prior to the expiration of the five (5) years if the original retail purchaser sells or otherwise transfers the Product to any other party. The original retail purchaser shall hereinafter be referred to as "you." To allow Polk Audio to offer the best possible warranty service, please fill out the Product Registration Card(s) and send it to the Factory, at the address provided on the Product Cards(s) within ten (10) days of the date of purchase.

Defective Products must be shipped, together with proof of purchase, prepaid insured to the Polk Audio Authorized Dealer from whom you purchased the Product, or to the Factory at 2550 Britannia Boulevard, Suite D, San Diego, California 92154. Products must be shipped in the original shipping container or its equivalent; in any case the risk of loss or damage in transit is to be borne by you. If upon examination at the Factory or Polk Audio Authorized Dealer it is determined that the unit was defective in materials or workmanship at any time during this Warranty period, Polk Audio or the Polk Audio Authorized Dealer will, at its option, repair or replace this Product at no additional charge, except as set forth below. All replaced parts and Products become the property of Polk Audio. Products replaced or repaired under this warranty will be returned to you, within a reasonable time, freight prepaid.

This warranty does not include service or parts to repair damage caused by accident, disaster, misuse, abuse, negligence, inade-

quate packing or shipping procedures, commercial use, voltage inputs in excess of the rated maximum of the unit, cosmetic appearance of cabinetry not directly attributable to defect in materials or workmanship, or service, repair, or modification of the Product which has not been authorized or approved by Polk Audio. This warranty shall terminate if the Serial number on the Product has been removed, tampered with or defaced.

This warranty is in lieu of all other expressed Warranties. If this Product is defective in materials or workmanship as warranted above, your sole remedy shall be repair or replacement as provided above. In no event will Polk Audio, Inc. be liable to you for any incidental or consequential damages arising out of the use or inability to use the Product, even if Polk Audio, Inc. or a Polk Audio Authorized Dealer has been advised of the possibility of such damages, or for any claim by any other party. Some states do not allow the exclusion or limitation of consequential damages, so the above limitation and exclusion may not apply to you.

All implied warranties on this Product are limited to the duration of this expressed Warranty. Some states do not allow limitation on how long an implied Warranty lasts, so the above limitations may not apply to you. This Warranty gives you specific legal rights, and you also may have other rights which vary from state to state.

This Warranty applies only to Products purchased in the United States of America, its possessions, and U.S. and NATO armed forces exchanges and audio clubs. The Warranty terms and conditions applicable to Products purchased in other countries are available from the Polk Audio Authorized Distributors in such countries.

"Polk Audio," "Polk," "The Speaker Specialists," "Power Port" and "Dynamic Balance" are trademarks of Britannia Investment Corporation used under license by Polk Audio Incorporated.

Dolby, Pro Logic, Dolby Digital and AC-3 are trademarks of Dolby Laboratories Licensing Corp.

Free Manuals Download Website

<http://myh66.com>

<http://usermanuals.us>

<http://www.somanuals.com>

<http://www.4manuals.cc>

<http://www.manual-lib.com>

<http://www.404manual.com>

<http://www.luxmanual.com>

<http://aubethermostatmanual.com>

Golf course search by state

<http://golfingnear.com>

Email search by domain

<http://emailbydomain.com>

Auto manuals search

<http://auto.somanuals.com>

TV manuals search

<http://tv.somanuals.com>