



AirFree™ 41

CORDLESS FINISH NAILER



Senco Products, Inc.
8485 Broadwell Road
Cincinnati, Ohio 45244



Operating Instructions
Instrucciones de Operacion
Mode d'Emploi

Questions? Comments?
call Senco's toll-free Action-line: 1-800-543-4596
or e-mail: toolprof@senco.com Visit our Website www.senco.com

© 2001 by Senco Products, Inc.



Warnings for the safe use of this tool are included in this manual.

Los avisos para el uso seguro de esta herramienta están incluidos en este manual.

Les consignes pour l'utilisation en toute sécurité de cet outil se trouvent dans ce manuel.

NFD898 Issued September 7, 2001

TABLE OF CONTENTS

General Safety Rules	3
Specific Safety Rules and/or Symbols	6
Functional Description	10
Tool Operation	10
Maintenance	13
Accessories	14
Specifications	14
Troubleshooting	15

TABLA DE MATERIAS

Avisos de Seguridad	3
Uso de la Herramienta	10
Mantenimiento	13
Accesorios	14
Especificaciones	14
Identificación de Fallas	15

EMPLOYER'S RESPONSIBILITIES

Employer must enforce compliance with the safety warnings and all other instructions contained in this manual.

Keep this manual available for use by all people assigned to the use of this tool.

For personal safety and proper operation of this tool, read all of these instructions carefully.

RESPONSABILIDADES DEL EMPLEADOR

El empleador tiene que hacer cumplir los avisos de seguridad y todas las demás instrucciones que se incluyen en este manual.

Mantenga este manual disponible para que lo usen todas las personas destinadas a hacer uso de esta herramienta.

Es necesario leer todas estas instrucciones, cuidadosamente, para asegurar la seguridad personal y la operación adecuada de esta herramienta.

TABLE DES MATIÈRES

Règles de Sécurité Gènèrales	3
Utilisation de l'outil	10
Entretien	13
Accessoires	14
Spécifications	14
Dépannage	16

RESPONSABILITÉS DE L'EMPLOYEUR

L'employeur doit faire respecter l'observation des consignes de sécurité et veiller à ce que toutes les autres instructions contenues dans ce manuel soit suivies.



Ayez ce manuel à la disposition de toutes les personnes chargées d'utiliser cet outil.





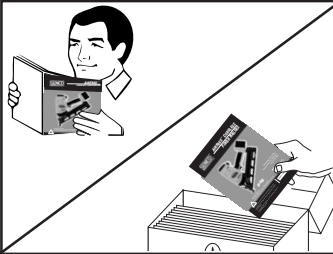
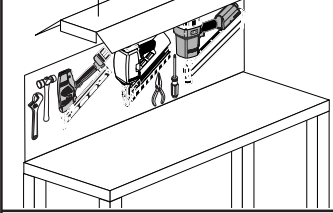

Pour votre sûreté personnelle et l'utilisation correcte de cet outil, lisez attentivement toutes ces instructions.

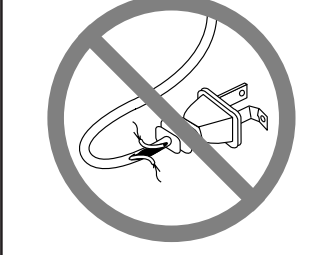
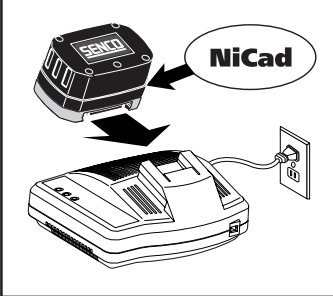
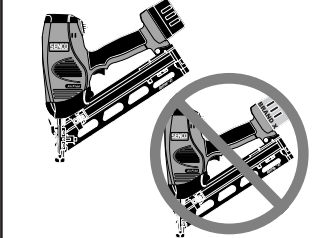
General Safety Rules

(For all Battery Operated Tools)

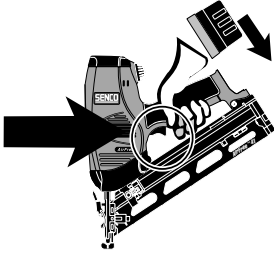

Safety Warnings • Avisos de Seguridad • Consignes de Sécurité

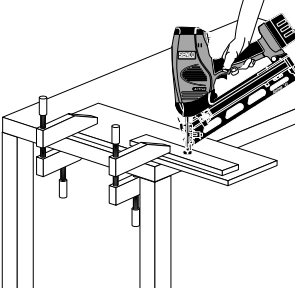
	<i>English</i>	<i>Espanol</i>	<i>Francais</i>
	<p>Warning!</p> <ul style="list-style-type: none"> ● Read and understand all instructions. Failure to follow all instructions listed below, may result in electric shock, fire and/or serious personal injury. <p>SAVE THESE INSTRUCTIONS</p>	<p>Advertencia!</p> <ul style="list-style-type: none"> ● Lea y comprenda todas las instrucciones. La falta de observación de todas las instrucciones listadas a continuación puede causar choque eléctrico, incendios o lesiones graves. <p>GUARDE ESTAS INSTRUCCIONES</p>	<p>Avertissement !</p> <ul style="list-style-type: none"> ● Maintenez votre zone de travail propre et bien éclairée. Des établis en désordre et des zones mal éclairées augmentent les risques d'accident. <p>CONSERVEZ CES INSTRUCTIONS</p>
	<p>Work Area</p> <ul style="list-style-type: none"> ● Keep your work area clean and well lit. Cluttered benches and dark areas invite accidents. 	<p>Zona de trabajo</p> <ul style="list-style-type: none"> ● Mantenga la zona de trabajo limpia y en buenas condiciones. Los bancos de trabajo desordenados y los lugares oscuros son una invitación a un accidente. 	<p>Zone de travail</p> <ul style="list-style-type: none"> ● Maintenez votre zone de travail propre et bien éclairée. Des établis en désordre et des zones mal éclairées augmentent les risques d'accident.
	<ul style="list-style-type: none"> ● Do not operate power tools in explosive atmospheres, such as in the presence of flammable liquids, gases, or dust. Power tools create sparks which may ignite the dust or fumes. 	<ul style="list-style-type: none"> ● No haga funcionar herramientas de motor en atmósferas explosivas, tal como en presencia de líquidos, gases o polvos inflamables. Las herramientas de motor generan chispas que pueden encender el polvo o los vapores. 	<ul style="list-style-type: none"> ● N'utilisez pas d'outillage électrique dans un environnement contenant des produits explosifs comme des liquides inflammables, gaz ou poussières. De l'outillage électrique génère des étincelles qui peuvent enflammer la poussière ou les vapeurs.
	<ul style="list-style-type: none"> ● Keep bystanders, children, and visitors away while operating a power tool. Distractions can cause you to lose control. 	<ul style="list-style-type: none"> ● Mantenga a los acompañantes, menores y visitas alejados mientras usted utiliza la herramienta de motor. Las distracciones pueden hacer que usted pierda el control. 	<ul style="list-style-type: none"> ● Maintenez les spectateurs, enfants et visiteurs à l'écart lorsque vous utilisez de l'outillage électrique. Toute distraction risque de vous faire perdre le contrôle de votre outil.
	<p>Electrical Safety</p> <ul style="list-style-type: none"> ● Do not abuse the cord. Never use the cord to carry the tool. Keep cord away from heat, oil, sharp edges, or moving parts. Replace damaged cords immediately. Damaged cords may create a fire. 	<p>Seguridad eléctrica</p> <ul style="list-style-type: none"> ● No abuse del cable. No utilice jamás el calor, el aceite, el agua, los bordes filosos o las piezas móviles. Reemplace los cables dañados inmediatamente. Los cables dañados pueden producir un incendio. 	<p>Sécurité électrique</p> <ul style="list-style-type: none"> ● Prenez soin du cordon d'alimentation. Ne l'utilisez jamais pour transporter le chargeur. Maintenez le cordon à l'écart de la chaleur, l'huile, l'eau, bords tranchants ou objets en mouvement. Remplacez immédiatement tout cordon endommagé. Des cordons endommagés peuvent provoquer un incendie.
	<ul style="list-style-type: none"> ● A battery operated tool with integral batteries or a separate battery pack must be recharged only with the specified charger for the battery. A charger that may be suitable for one type of battery may create a risk of fire when used with another battery. 	<ul style="list-style-type: none"> ● Las herramientas accionadas a batería integradas o conjuntos de baterías independientes, deben recargarse sólo con el cargador específico para la batería. Un cargador adecuado para un tipo de batería puede ocasionar riesgos de incendio cuando se lo utiliza con otra batería. 	<ul style="list-style-type: none"> ● De l'outillage fonctionnant avec une batterie intégrée ou séparée ne doit être rechargé qu'avec le chargeur approprié à la batterie. Un chargeur conçu pour un type de batterie peut provoquer des risques d'incendie s'il est utilisé pour un autre type de batterie.
	<ul style="list-style-type: none"> ● Use battery operated tool only with specifically designated battery pack. Use of any other batteries may create a risk of fire. 	<ul style="list-style-type: none"> ● Use la herramientas accionadas a batería sólo con el conjunto de baterías específicamente diseñado para la misma. El uso de cualquier otro tipo de batería puede ocasionar riesgos de incendio. 	<ul style="list-style-type: none"> ● N'utilisez de l'outillage alimenté par batterie qu'avec la batterie qui lui est destinée. L'utilisation d'une batterie non appropriée peut provoquer un risque d'incendie.

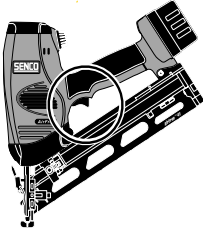
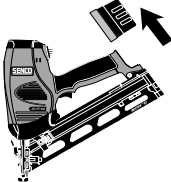
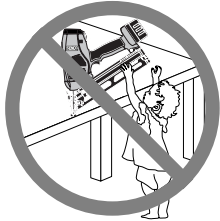
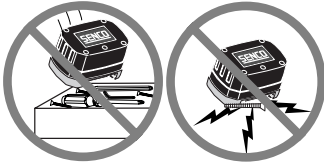
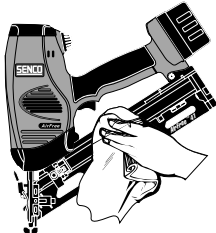
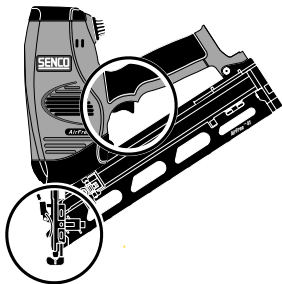
	English	Espanol	Francais
	<p>Personal Safety</p> <ul style="list-style-type: none"> Stay alert, watch what you are doing, and use common sense when operating a power tool. Do not use tool while tired or under the influence of drugs, alcohol, or medication. A moment of inattention while operating power tools may result in serious personal injury. 	<p>Seguridad personal</p> <ul style="list-style-type: none"> Cuando utilice una herramienta de motor, manténgase alerta, preste atención a lo que está haciendo y aplique el sentido común. No use la herramienta cuando se sienta cansado o se encuentre bajo los efectos de drogas, alcohol o medicamentos. Un momento de falta de atención mientras utiliza una herramienta de motor puede ocasionar lesiones graves. 	<p>Sécurité corporelle</p> <ul style="list-style-type: none"> Soyez en bonne condition physique, soyez attentif à ce que vous faites et faites preuve de bon sens lorsque vous utilisez un outillage électrique. N'utilisez pas votre outil si vous êtes fatigué ou sous l'influence de drogues, alcool ou médicaments. Un moment d'inattention lors de l'utilisation d'un outillage électrique peut être la cause de graves blessures corporelles.
	<ul style="list-style-type: none"> Dress properly. Do not wear loose clothing or jewelry. Contain long hair. Keep your hair, clothing, and gloves away from moving parts. Loose clothes, jewelry, or long hair can be caught in moving parts. 	<ul style="list-style-type: none"> Vista prendas adecuadas. No vista prendas o alhajas sueltas. Sujete el cabello largo. Mantenga el cabello, la ropa y los guantes alejados de las piezas móviles. Las prendas o alhajas sueltas o el cabello pueden ser atrapados en las partes móviles. 	<ul style="list-style-type: none"> Portez des vêtements adéquats. Ne portez pas de vêtements flottants ou de bijoux. Ne laissez pas pendre les cheveux longs. Maintenez les cheveux, vêtements et gants à distance des objets en mouvement. Les vêtements flottants, cheveux longs ou bijoux peuvent être happés par des pièces en mouvement.
	<ul style="list-style-type: none"> Avoid accidental starting. Be sure switch is in the locked or off position before inserting battery pack. Carrying tools with your finger on the switch or inserting the battery pack into a tool with the switch on invites accidents. 	<ul style="list-style-type: none"> Evite los arranques accidentales. Asegúrese de que el accionador no esté presionado antes de insertar el conjunto de batería. El llevar las herramientas con el dedo sobre el accionador o el insertar el conjunto de baterías en una herramienta con el accionador presionado es una invitación a un accidente. 	<ul style="list-style-type: none"> Faite attention aux mises en routes accidentelles de l'outil. Assurez-vous que la gâchette n'est pas enfoncée avant d'insérer la batterie. Porter un outil avec le doigt sur la gâchette ou insérer la batterie dans un outil alors que la gâchette est enfoncée peut provoquer des accidents.
	<ul style="list-style-type: none"> Remove adjusting keys or wrenches before turning the tool on. A wrench or a key that is left attached to a rotating part of the tool may result in personal injury. 	<ul style="list-style-type: none"> Retire las llaves o pinzas de ajuste antes de encender la herramienta. Una llave o pinza que quede colocada sobre una parte giratoria puede ocasionar lesiones. 	<ul style="list-style-type: none"> Retirez toute clé de réglage de l'outil avant sa mise en service. Toute clé restée attachée à une pièce en rotation de l'outil peut provoquer des blessures corporelles.
	<ul style="list-style-type: none"> Do not overreach. Keep proper footing and balance at all times. Proper footing and balance enable better control of the tool in unexpected situations. 	<ul style="list-style-type: none"> No se estire para trabajar. Mantenga en todo momento una posición adecuada y el equilibrio. La posición y el equilibrio adecuados le permiten contrarrestar mejor la herramienta ante situaciones inesperadas. 	<ul style="list-style-type: none"> Ne présumez pas de vos forces. Restez bien stable et en équilibre à tout moment. Une position stable et bien équilibrée vous permettra de mieux réagir à une situation inattendue.
	<ul style="list-style-type: none"> Use safety equipment. Always wear eye protection. Dust mask, non-skid safety shoes, hard hat, or hearing protection must be used for appropriate conditions. Failure to do so could result in personal injury. 	<ul style="list-style-type: none"> Use equip de seguridad. Use siempre protección para los ojos. A fin de trabajar en las condiciones apropiadas, debe usar máscara para polvo, calzado de seguridad antideslizante, casco duro o protección para los oídos. El no utilizar estos elementos puede ocasionar lesiones. 	<ul style="list-style-type: none"> Utilisez des équipements de sécurité. Portez toujours des lunettes de protection. Utilisez un masque de protection contre la poussière, des chaussures antidérapantes, un casque et des protections auditives pour travailler dans les meilleures conditions. Un manquement à ces règles de sécurité peut provoquer des accidents corporels.
	<p>Tool Use and Care</p> <ul style="list-style-type: none"> Use clamps or other practical ways to secure and support the workpiece to a stable platform. Holding the work by hand or against your body is unstable and may lead to loss of control. 	<p>Uso y cuidado de la herramienta</p> <ul style="list-style-type: none"> use mordazas u otro método práctico para asegurar y soportar el lugar de trabajo en una plataforma estable. El sostener la pieza de trabajo con la mano o contra el cuerpo resulta inestable y puede ocasionar pérdida del control y lesiones. 	<p>Utilisation de l'outil et précautions</p> <ul style="list-style-type: none"> Utilisez des valets d'établi ou tout autre moyen pour assurer un maintien correct de la pièce sur un plan stable. Maintenir la pièce à la main ou contre votre corps est instable et peut entraîner une perte de contrôle et des accidents corporels.

	English	Espanol	Francais
	<ul style="list-style-type: none"> Do not force tool. Use the correct tool for your application. The correct tool will do the job better and safer at the rate for which it is designed. 	<ul style="list-style-type: none"> No fuerce la herramienta. Deje que la herramienta haga su trabajo. utilice la herramienta adecuada para la aplicación requerida. La herramienta correcta podrá hacer el trabajo mejor y con más seguridad a la velocidad para la que fue diseñada. 	<ul style="list-style-type: none"> Ne forcez pas sur l'outil, laissez-le faire le travail. Utilisez l'outil approprié à votre type de travail. L'utilisation de l'outil adéquat vous permettra d'effectuer votre travail au mieux et dans de meilleures conditions de sécurité au rythme pour lequel il a été conçu.
	<ul style="list-style-type: none"> Do not use tool if switch does not turn it on or off. A tool that cannot be controlled with the switch is dangerous and must be repaired. 	<ul style="list-style-type: none"> No use la herramienta se el accionador no la enciende y apaga. Las herramientas que no pueden controlarse por medio del accionador son peligrosas y se deben reparar. 	<ul style="list-style-type: none"> N'utilisez pas l'outil si la gâchette ne fonctionne pas. Un outil dont la gâchette est inopérante est dangereux et doit être réparé.
	<ul style="list-style-type: none"> Disconnect battery pack from tool or place the switch in the locked or off position before making any adjustments, changing accessories, or storing the tool. Such preventive safety measures reduce the risk of starting the tool accidentally. 	<ul style="list-style-type: none"> Desconecte el conjunto de baterías de la herramienta antes de hacer ajustes, cambiar accesorios o almacenar la herramienta. Estas medidas de seguridad reducen el riesgo de que la herramienta se encienda por accidente. 	<ul style="list-style-type: none"> Déconnectez la batterie de l'outil avant de procéder à tout réglage, changement d'accessoires ou rangement. Ces mesures préventives permettent de réduire les risques d'un démarrage intempestif de l'outil.
	<ul style="list-style-type: none"> Store idle tools out of reach of children and other untrained persons. Tools are dangerous in the hands of untrained users. 	<ul style="list-style-type: none"> Almacene todas las herramientas lejos del alcance de los menores u otras personas no capacitadas. Las herramientas son peligrosas en manos de los usuarios no capacitados. 	<ul style="list-style-type: none"> Rangez les outils non utilisés à l'abri des enfants ou autres personnes non exercées à leur maniement. Les outils sont dangereux dans des mains non expertes.
	<ul style="list-style-type: none"> When battery pack is not in use, keep it away from other metal objects like: paper clips, coins, keys, nails, screws, or other small metal objects that can make a connection from one terminal to another. Shorting the battery terminals together may cause sparks, burns, or a fire. 	<ul style="list-style-type: none"> Cuando no esté utilizando el conjunto de baterías, manténgalo alejado de otros objetos de metal, tales como: broches para papel, monedas, llaves, clavos, tornillos y otros objetos metálicos pequeños que pueden hacer una conexión entre un terminal y otro. El cortocircuito entre los terminales de las baterías puede causar chispas, quemaduras o un incendio. 	<ul style="list-style-type: none"> Lorsque la batterie n'est pas utilisée, maintenez la à l'écart de tout objet métallique comme : trombones, pièces de monnaie, clés, clous et autres petits objets métalliques qui pourraient mettre les deux bornes en contact. Un manquement à cette règle peut provoquer des étincelles, des combustions ou un incendie.
	<ul style="list-style-type: none"> Maintain tools with care. Keep cutting tools sharp and clean. Properly maintained tools with sharp cutting edge are less likely to bind and are easier to control. 	<ul style="list-style-type: none"> Cuide el mantenimiento de las herramientas. Las herramientas bien mantenidas tienen menos probabilidades de agarrarse y resulta más sencillo controlarlas. 	<ul style="list-style-type: none"> Entretenez l'outil avec soin. Les outils de coupe doivent être toujours bien affûtés et propres. Des outils correctement entretenus diminuent les risques de grippage et sont plus faciles à maîtriser.
	<ul style="list-style-type: none"> Check for misalignment or binding of moving parts, breakage of parts, and any other condition that may affect the tool's operation. If damaged, have the tool serviced before using. Many accidents are caused by poorly maintained tools. 	<ul style="list-style-type: none"> Verifique si las partes móviles no están desalineadas o agarradas, si hay piezas rotas o si existe alguna otra condición que pueda afectar el funcionamiento y la seguridad de la herramienta. Si la herramienta está dañada, hágala reparar antes de utilizarla. Muchos accidentes se deben a herramientas mal mantenidas. 	<ul style="list-style-type: none"> Vérifiez qu'il n'y a pas de mauvais alignement ou grippage des pièces en mouvement, ou toute autre condition qui pourrait affecter le bon fonctionnement de l'outil ou compromettre la sécurité. Si vous constatez un dommage quelconque, faites réparer l'outil avant de l'utiliser. Des outils mal entretenus sont à l'origine de beaucoup d'accidents.

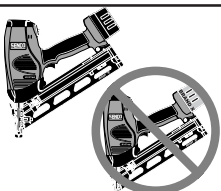
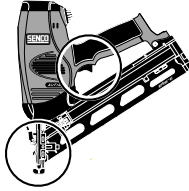

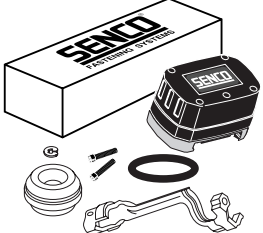

Safety Warnings • Avisos de Seguridad • Consignes de Sécurité

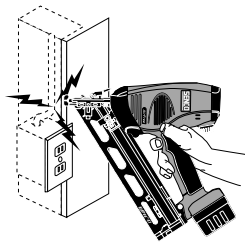
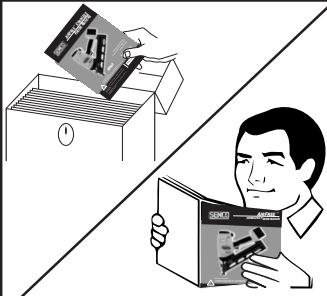
	English	Espanol	Francais
	<ul style="list-style-type: none"> ● Use only accessories that are recommended by the manufacturer for your model. Accessories that may be suitable for one tool may create a risk of injury when used on another tool. 	<ul style="list-style-type: none"> ● Use sólo accesorios recomendados por el fabricante de su modelo. Los accesorios que resultan apropiados para un modelo pueden crear riesgos de lesiones cuando se utilizan con otra herramienta. 	<ul style="list-style-type: none"> ● N'utilisez que des accessoires recommandés par votre fabricant et adaptés à votre modèle d'outil. Des accessoires conçus pour un type d'outil peuvent provoquer des risques d'accident s'ils sont utilisés sur un autre modèle.
	<ul style="list-style-type: none"> ● With battery disconnected, make daily inspection to assure free movement of safety element and trigger. Do not use tool if safety element or trigger sticks or binds. 	<ul style="list-style-type: none"> ● Con la batería desconectada, realice una inspección diaria para asegurarse de que la pieza de la boca y el accionador se muevan libremente. No use la herramienta si la pieza de la boca o el accionador se quedan pegados o unidos entre sí. 	<ul style="list-style-type: none"> ● La batterie étant déconnectée, procédez à une inspection journalière de l'outil pour vous assurer que le nez tourne librement et que la gâchette fonctionne. N'utilisez pas l'outil s'il y a blocage ou grippage du nez ou de la gâchette.
	<p>Service</p> <ul style="list-style-type: none"> ● Tool service must be performed only by qualified repair personnel. Service or maintenance performed by unqualified personnel may result in a risk of injury. 	<p>Servicio técnico</p> <ul style="list-style-type: none"> ● Las tareas de servicio técnico de la herramienta deben ser realizadas sólo por personal de reparaciones. Las tareas de servicio o mantenimiento realizadas por personal no clificado pueden ocasionar riesgos de lesiones. 	<p>Entretien</p> <ul style="list-style-type: none"> ● L'entretien de l'outil ne doit être assuré que par du personnel autorisé et qualifié. De l'entretien assuré ou des réparations effectuées par du personnel non qualifié peuvent occasionner des risques d'accident.
	<ul style="list-style-type: none"> ● When servicing a tool, use only identical replacement parts. Follow instructions in the Maintenance section of this manual. Use of unauthorized parts or failure to follow Maintenance Instructions may create a risk of shock or injury. 	<ul style="list-style-type: none"> ● Cuando realice tareas de servicio en una herramienta, use sólo piezas de repuesto idénticas. Siga las instrucciones de la sección de Mantenimiento de este manual. El uso de piezas no autorizadas o la falta de observación de las instrucciones de mantenimiento puede ocasionar riesgos de choque eléctrico o lesiones. 	<ul style="list-style-type: none"> ● Lors d'un entretien ou d'une réparation, n'utilisez que des pièces de rechange identiques. Suivez les instructions de ce manuel dans la section maintenance. L'utilisation de pièces non autorisées ou un manquement aux règles de maintenance peut provoquer un risque d'électrocution ou des blessures.



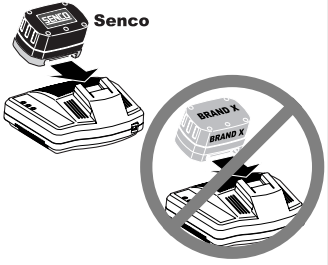

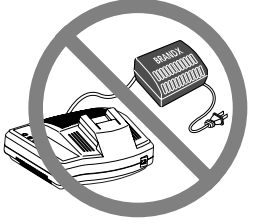
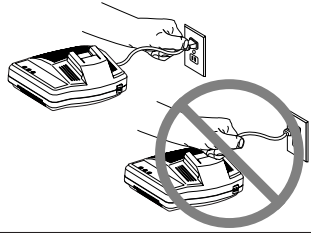
Specific Safety Rules and/or Symbols

	<p>Symbol Definitions</p> <p>VVolts</p> <p>====Direct Current</p>	<p>Symbol Definitions</p> <p>VVolts</p> <p>====Direct Current</p>	<p>Symbol Definitions</p> <p>VVolts</p> <p>====Direct Current</p>
	<ul style="list-style-type: none"> ● Hold tool by insulated gripping surfaces when performing an operation where the cutting tool may contact hidden wiring or its own cord. Contact with a "live" wire will make exposed metal parts of the tool "live" and shock the operator. 	<ul style="list-style-type: none"> ● Cuando taladre en paredes, pisos o en todo lugar en el que puedan encontrarse cables eléctricos alimentados ("vivos"), NO TOQUE NINGUNA DE LAS PARTES METÁLICAS DE LA HERRAMIENTA, Sostenga la herramienta sólo por las superficies aisladas a fin de impedir el choque eléctrico si usted se encuentra con un cable "vivo". 	<ul style="list-style-type: none"> ● NE TOUCHEZ À AUCUNE PARTIE MÉTALLIQUE DE L'OUTIL si vous devez percer dans des murs ou planchers où peuvent se trouver des conducteurs électriques sous tension. Maintenez l'outil par ses parties isolées pour prévenir tout risque d'électrocution s'il arrive que vous percez un conducteur sous tension.
	<p>SAFETY RULES FOR CHARGER & BATTERY CARTRIDGE</p>	<p>REGLAS DE SEGURIDAD PARA EL CARGADOR Y EL CARTUCHO DE BATERÍAS</p>	<p>RÈGLES DE SÉCURITÉ CONCERNANT LE CHARGEUR ET LA BATTERIE</p>
	<ul style="list-style-type: none"> ● SAVE THESE INSTRUCTIONS This manual contains important safety and operating instructions for Senco battery charger VB0002. ● Before using Senco battery charger VB0002, read all instructions and cautionary markings on (1) battery charger, (2) battery, and (3) product using battery. 	<ul style="list-style-type: none"> ● GUARDE ESTAS INSTRUCCIONES Este manual contiene instrucciones de seguridad y operación importantes para el cargador de baterías VB0002. ● Antes de utilizar el cargador de baterías VB0002, lea todas las instrucciones y leyendas de seguridad que se encuentran en: (1) el cargador de baterías, (2) la batería y, (3) el producto en el que se utiliza batería. 	<ul style="list-style-type: none"> ● CONSERVEZ CES INSTRUCTIONS. Ce manuel contient d'importantes instructions concernant l'utilisation de la batterie et du chargeur VB0002. ● Avant d'utiliser le chargeur de batterie VB0002, lisez toutes les instructions et les avertissements apposés sur (1) le chargeur de batterie, (2) la batterie et (3) l'outillage utilisant la batterie.



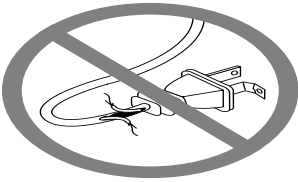

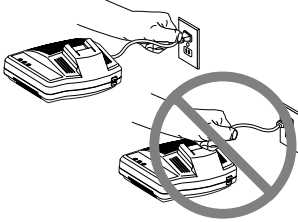
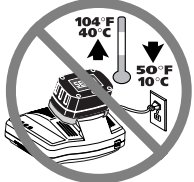
Safety Warnings • Avisos de Seguridad • Consignes de Sécurité

	English	Espanol	Français										
	<ul style="list-style-type: none"> ● CAUTION - To reduce risk of injury, charge only Senco batteries. Other types of batteries may burst causing personal injury and damage. 	<ul style="list-style-type: none"> ● PRECAUCIÓN - Para reducir el riesgo de sesiones, cargue sólo baterías . Otros tipos de baterías pueden explotar, ocasionando lesiones y daños. 	<ul style="list-style-type: none"> ● ATTENTION – Pour réduire les risques d'accident, ne chargez que la batterie. D'autres batteries peuvent exploser et provoquer des dommages et des blessures corporelles. 										
	<ul style="list-style-type: none"> ● Do not expose charger to water, rain or snow. 	<ul style="list-style-type: none"> ● No exponga el cargador al agua, la lluvia o la nieve. 	<ul style="list-style-type: none"> ● Maintenez le chargeur à l'abri de la pluie, l'eau ou la neige. 										
	<ul style="list-style-type: none"> ● Use of an attachment not recommended or sold by the battery charger manufacturer may result in a risk of fire, electric shock, or injury to persons. 	<ul style="list-style-type: none"> ● El uso de accesorios no recomendados o vendidos por el fabricante del cargador de baterías puede ocasionar riesgos de incendio, choque eléctrico o lesiones. 	<ul style="list-style-type: none"> ● L'utilisation d'un raccord non recommandé ou vendu par le fabricant du chargeur de batterie peut provoquer des risques d'incendie, d'électrocution ou blessures aux personnes. 										
	<ul style="list-style-type: none"> ● To reduce risk of damage to electric plug and cord, pull by plug rather than cord when disconnecting charger. 	<ul style="list-style-type: none"> ● Para reducir el riesgo de daños al enchufe y el cable eléctricos, tire del enchufe en lugar de tirar del cable cuando desconecte el cargador. 	<ul style="list-style-type: none"> ● Lorsque vous débranchez le chargeur, ne tirez pas sur le cordon, mais débranchez en maintenant la prise afin de ne pas endommager le cordon ou la prise. 										
	<ul style="list-style-type: none"> ● Make sure cord is located so that it will not be stepped on, tripped over, or otherwise subjected to damage or stress. 	<ul style="list-style-type: none"> ● Asegúrese de que el cable esté situado de manera tal de no pisarlo o tropezar con él o que quede de algún otro modo sujeto a daños o tensiones. 	<ul style="list-style-type: none"> ● Assurez-vous que le cordon est bien rangé pour ne pas marcher dessus, vous faire trébucher ou l'exposer à toute tension ou dommage. 										
	<p align="center">TABLE 1 RECOMMENDED MINIMUM AWG SIZE FOR EXTENSION CORDS FOR BATTERY CHARGERS</p>	<p align="center">TABLA 1 CALIBRE AWG MÍNIMO RECOMENDADO PARA LOS CABLES PROLONGADORES DE LOS CARGADORES DE BATERÍAS</p>	<p align="center">TABLEAU 1 TAILLE MINIMUM AWG RECOMMANDÉE POUR LES RALLONGES DES CHARGEURS DE BATTERIE</p>										
<table border="1"> <tr> <td>Length of Cord (Feet)</td> <td>25</td> <td>50</td> <td>100</td> <td>150</td> </tr> <tr> <td>AWG Size of Cord</td> <td>16</td> <td>16</td> <td>16</td> <td>14</td> </tr> </table>	Length of Cord (Feet)	25	50	100	150	AWG Size of Cord	16	16	16	14	<ul style="list-style-type: none"> ● An extension cord should not be used unless absolutely necessary. Use of improper extension cord could result in a risk of fire and electric shock. If extension cord must be used, make sure: <ul style="list-style-type: none"> a. That pins on plug of extension cord are the same number, size, and shape as those of plug on charger; b. That extension cord is properly wired and in good electrical condition; and c. That wire size is large enough for AC ampere rating of charger as the one specified in the table. 	<ul style="list-style-type: none"> ● No debe utilizarse cables prolongadores a menos que sea absolutamente necesario. El uso de cables prolongadores inapropiados podría ocasionar riesgos de incendio y choque eléctrico. En el caso de que deba utilizarse un cable prolongador, asegúrese de que: <ul style="list-style-type: none"> a. El enchufe del cable prolongador tenga igual cantidad de clavijas, de la misma forma y diámetro que las del enchufe del cargador; b. El cable prolongador esté correctamente cableado y en buenas condiciones eléctricas; y c. El calibre del cable sea como mínimo el mismo que el especificado en la tabla. 	<ul style="list-style-type: none"> ● N'utilisez une rallonge que si cela est absolument indispensable. L'utilisation d'une rallonge peut provoquer des risques d'incendie ou d'électrocution. Si l'utilisation d'une rallonge est nécessaire, assurez-vous que : <ul style="list-style-type: none"> a. Les fiches de la prise de la rallonge sont de même nombre, même taille et même forme que celles de la prise du chargeur. b. Que la rallonge est correctement branchée et que ses propriétés électriques sont correctes ; et c. Que les dimensions du câble ne sont pas inférieures à celles qui sont spécifiées dans le tableau.
Length of Cord (Feet)	25	50	100	150									
AWG Size of Cord	16	16	16	14									
<table border="1"> <tr> <td>Largo del cable (m [pies])</td> <td>7,5</td> <td>15</td> <td>30</td> <td>45</td> </tr> <tr> <td>Calibre AWG del cable</td> <td>16</td> <td>16</td> <td>16</td> <td>14</td> </tr> </table>	Largo del cable (m [pies])	7,5	15	30	45	Calibre AWG del cable	16	16	16	14			
Largo del cable (m [pies])	7,5	15	30	45									
Calibre AWG del cable	16	16	16	14									
<table border="1"> <tr> <td>Longueur du cordon (en m)</td> <td>7,5</td> <td>15</td> <td>30</td> <td>45</td> </tr> <tr> <td>Taille AWG du cordon</td> <td>16</td> <td>16</td> <td>16</td> <td>14</td> </tr> </table>	Longueur du cordon (en m)	7,5	15	30	45	Taille AWG du cordon	16	16	16	14			
Longueur du cordon (en m)	7,5	15	30	45									
Taille AWG du cordon	16	16	16	14									
<table border="1"> <tr> <td>Length of Cord (Feet)</td> <td>25</td> <td>50</td> <td>100</td> <td>150</td> </tr> <tr> <td>AWG Size of Cord</td> <td>16</td> <td>16</td> <td>16</td> <td>14</td> </tr> </table>	Length of Cord (Feet)	25	50	100	150	AWG Size of Cord	16	16	16	14			
Length of Cord (Feet)	25	50	100	150									
AWG Size of Cord	16	16	16	14									

Safety Warnings • Avisos de Seguridad • Consignes de Sécurité

	English	Espanol	Francais
	<ul style="list-style-type: none"> Do not operate charger with damaged cord or plug. If damaged, have replaced immediately by a qualified serviceman. 	<ul style="list-style-type: none"> No haga funcionar el cargador si el cable o el enchufe están dañados. Reemplácelos inmediatamente. 	<ul style="list-style-type: none"> Ne faites pas fonctionner le chargeur avec un cordon ou une prise endommagée – remplacez-les immédiatement.
	<ul style="list-style-type: none"> Do not operate charger if it has received a sharp blow, been dropped, or otherwise damaged in any way; take it to a qualified serviceman. 	<ul style="list-style-type: none"> No haga funcionar el cargador si ha recibido un golpe agudo, ha sufrido una caída o ha sido dañado de algún otro modo; llévalo a un Centro de Servicio Autorizado SENCO. 	<ul style="list-style-type: none"> N'utilisez pas le chargeur s'il est tombé, a reçu un choc violent ou est en quoi que ce soit endommagé. Dans tous les cas, apportez-le dans un centre SENCO agréé.
	<ul style="list-style-type: none"> Do not disassemble charger or battery cartridge; take it to a qualified serviceman when service or repair is required. Incorrect reassembly may result in a risk of electric shock or fire. 	<ul style="list-style-type: none"> No desarme el cargador o el cartucho de batería; llévalo a un Centro de Servicio Autorizado SENCO cuando se requiera servicio o reparación. El armado incorrecto podría ocasionar riesgos de choque eléctrico o incendio. 	<ul style="list-style-type: none"> Ne démontez pas le chargeur ou la batterie ; apportez l'unité dans un centre SENCO agréé si un entretien ou une réparation s'avère nécessaire. Un remontage incorrect peut provoquer un risque d'électrocution ou d'incendie.
	<ul style="list-style-type: none"> To reduce risk of electric shock, unplug charger from outlet before attempting any maintenance or cleaning. 	<ul style="list-style-type: none"> A fin de reducir el riesgo de choque eléctrico, desenchufe el cargador del tomacorriente antes de realizar cualquier tarea de mantenimiento o limpieza. 	<ul style="list-style-type: none"> Pour réduire les risques d'électrocution, débranchez le chargeur de la prise avant toute opération de maintenance ou de nettoyage.
	ADDITIONAL SAFETY RULES FOR CHARGER & BATTERY CARTRIDGE	REGLAS ADICIONALES DE SEGURIDAD PARA EL CARGADOR Y EL CARTUCHO DE BATERÍAS	RÈGLES SUPPLÉMENTAIRES DE SÉCURITÉ CONCERNANT LE CHARGEUR ET LA BATTERIE
	<ul style="list-style-type: none"> Do not charge battery cartridge when temperature is BELOW 10°C (50°F) or ABOVE 40°C (104°F). 	<ul style="list-style-type: none"> No cargue el cartucho de batería cuando la temperatura sea INFERIOR a 10°C (50°F) o SUPERIOR A 40°C (104°F). 	<ul style="list-style-type: none"> Ne chargez pas la batterie lorsque la température est en DESSOUS de 10°C (50°F) ou au DESSUS de 40°C (104°F).
	<ul style="list-style-type: none"> Do not attempt to use a step-up transformer, an engine generator or DC power receptacle. 	<ul style="list-style-type: none"> No intente utilizar un transformador elevador de tensión, un motogenerador o un receptáculo de CC. 	<ul style="list-style-type: none"> N'essayez pas d'utiliser un transformateur, un générateur ou une prise courant continu.
	<ul style="list-style-type: none"> Do not allow anything to cover or clog the charger vents. 	<ul style="list-style-type: none"> No permita que ningún objeto cubra o tape los orificios de ventilación del cargador. 	<ul style="list-style-type: none"> Ne laissez rien obstruer ou couvrir les grilles d'aération.
<p>WARNING</p> <p>TO REDUCE THE RISK OF INJURY, USER MUST READ AND UNDERSTAND OPERATORS MANUAL, 1) THIS LABEL AND ALL SAFETY WARNINGS PROVIDE INFORMATION ON SAFE TOOL USE, FAILURE TO FOLLOW THESE INSTRUCTIONS WILL RESULT IN SERIOUS INJURY TO OPERATOR AND/OR OTHERS. 2) ALWAYS WEAR OSHA REQUIRED Z-87 SAFETY GLASSES WITH PERMANENTLY ATTACHED SIDE SHIELDS. 3) KEEP FINGER OFF TRIGGER WHEN NOT DRIVING FASTENERS SINCE TOOL CAN EJECT FASTENER IF SAFETY IS BUMPED AND TRIGGER IS PULLED. 4) DO NOT ALTER OR REMOVE TRIGGER OR SAFETY. 5) ALWAYS POINT TOOL AWAY FROM SELF AND OTHERS WHEN CONNECTING BATTERY AND WHEN USING OR HANDLING TOOL.</p>	<ul style="list-style-type: none"> Do not use tool without Warning Label on tool. If label is missing, damaged or unreadable, contact your SENCO representative to obtain a new label at no cost. 	<ul style="list-style-type: none"> No use la herramienta sin la etiqueta de Avisos de Seguridad. Si la etiqueta esta dañada, no se puede leer o falta completamente. Comuníquese con su representante de SENCO para obtener una etiqueta nueva. 	<ul style="list-style-type: none"> N'utilisez pas l'appareil sans l'étiquette de sécurité. Si l'étiquette est manquante, endommagée ou illisible, prendre contact avec votre représentant SENCO pour en obtenir une autre.

Safety Warnings • Avisos de Seguridad • Consignes de Sécurité

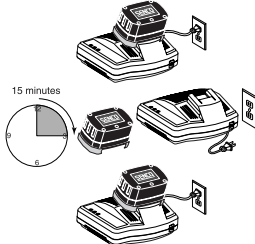
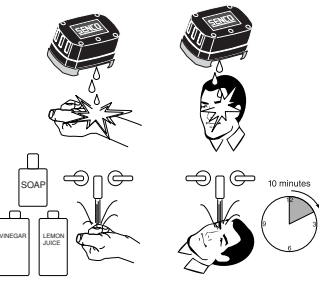
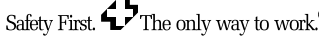
	English	Espanol	Francais
	<ul style="list-style-type: none"> ● A battery short can cause a large current flow, overheating, possible burns and even a breakdown. <ol style="list-style-type: none"> (1) Do not touch the terminals with any conductive material. (2) Avoid storing battery cartridge in a container with other metal objects such as nails, coins, etc. (3) Do not expose battery cartridge to water or rain. 	<ul style="list-style-type: none"> ● Un cortocircuito de la batería puede ocasionar un gran flujo de corriente, sobrecalentamiento, posibles quemaduras o incluso una rotura. <ol style="list-style-type: none"> (1) No toque los terminales con ningún material conductor. (2) Evite almacenar el cartucho de batería en un contenedor junto con otros objetos metálicos, tales como clavos, monedas, etc. (3) No exponga el cartucho de batería al agua o la lluvia. 	<ul style="list-style-type: none"> ● Une batterie en court-circuit peut provoquer un fort débit de courant, une surchauffe, un risque de combustion et même une panne. <ol style="list-style-type: none"> (1) Ne touchez pas les bornes avec un conducteur métallique. (2) Évitez de ranger la batterie dans un récipient contenant d'autres objets métalliques comme des clous, des pièces de monnaie, etc... (3) Protégez la batterie de l'eau et de la pluie.
	<ul style="list-style-type: none"> ● Do not store the tool and battery cartridge in locations where the temperature may reach or exceed 40°C (104°F). 	<ul style="list-style-type: none"> ● No almacene la herramienta y el cartucho de batería en lugares en los que la temperatura puede alcanzar 40°C (104°F). 	<ul style="list-style-type: none"> ● Ne rangez pas la batterie et l'outil dans un endroit où la température atteint ou excède 40°C (104°F).
	<ul style="list-style-type: none"> ● Do not incinerate the battery cartridge even if it is severely damaged or is completely worn out. The battery cartridge can explode in a fire. 	<ul style="list-style-type: none"> ● No incinere el cartucho de batería aun cuando esté seriamente dañado o completamente agotado. El cartuch de batería puede explotar en el fuego. 	<ul style="list-style-type: none"> ● N'incinerez pas la batterie même si elle est sérieusement endommagée ou complètement usée. La batterie peut exploser au contact des flammes.
	<ul style="list-style-type: none"> ● Never attempt to connect two (2) chargers together. 	<ul style="list-style-type: none"> ● No intente jamás conectar dos (2) cargadores entre sí. 	<ul style="list-style-type: none"> ● Ne jamais essayer de connecter deux (2) chargeurs ensemble.
	<ul style="list-style-type: none"> ● Consecutive charging may cause overheating. If you need to recharge batteries consecutively, wait about 15 minutes for the charger to cool. 	<ul style="list-style-type: none"> ● Las cargas consecutivas pueden ocasionar sobrecalentamiento. Si usted necesita recargar baterías en forma consecutiva, deje que el cargador se enfríe durante aproximadamente 15 minutos. 	<ul style="list-style-type: none"> ● Des recharges consécutives peuvent provoquer des surchauffes. Si vous devez recharger plusieurs batteries consécutivement, laissez le chargeur refroidir au moins 15 minutes après chaque recharge.
	<ul style="list-style-type: none"> ● Battery leakage may occur under conditions of extreme usage or temperature. If liquid comes in contact with skin, wash quickly with soap and water, then with lemon juice or vinegar. If liquid gets in your eyes, wash with water for at least 10 minutes and seek medical attention immediately. 	<ul style="list-style-type: none"> ● En determinadas condiciones de uso intenso o temperaturas extremas, pueden producirse fugas de la batería. Si el líquido entra en contacto con la piel, lave rápidamente con agua y jabón y luego con jugo de limón o vinagre. Si el líquido entra en los ojos, lave con agua durante 10 minutos como mínimo y solicite atención médica inmediatamente. 	<ul style="list-style-type: none"> ● Il peut se produire des fuites de la batterie dans des conditions extrêmes d'utilisation ou de température. Si du liquide vient en contact avec votre peau, lavez-vous immédiatement avec de l'eau et du savon, ensuite, avec du jus de citron ou du vinaigre. Si du liquide pénètre dans vos yeux, lavez-les avec de l'eau pendant au moins 10 minutes et requérez immédiatement des soins médicaux.
	<ul style="list-style-type: none"> ● For information on the "SENCO Safety First Program," contact your SENCO representative. 	<ul style="list-style-type: none"> ● Para información sobre el "Programa de SENCO la Seguridad es Primero" comuníquese con su representante de SENCO. 	<ul style="list-style-type: none"> ● Prendre contact avec votre représentant SENCO pour tout renseignement sur "Le Programme SENCO de Première Urgence".

Functional Description • Funcional Descripción • Functional Description

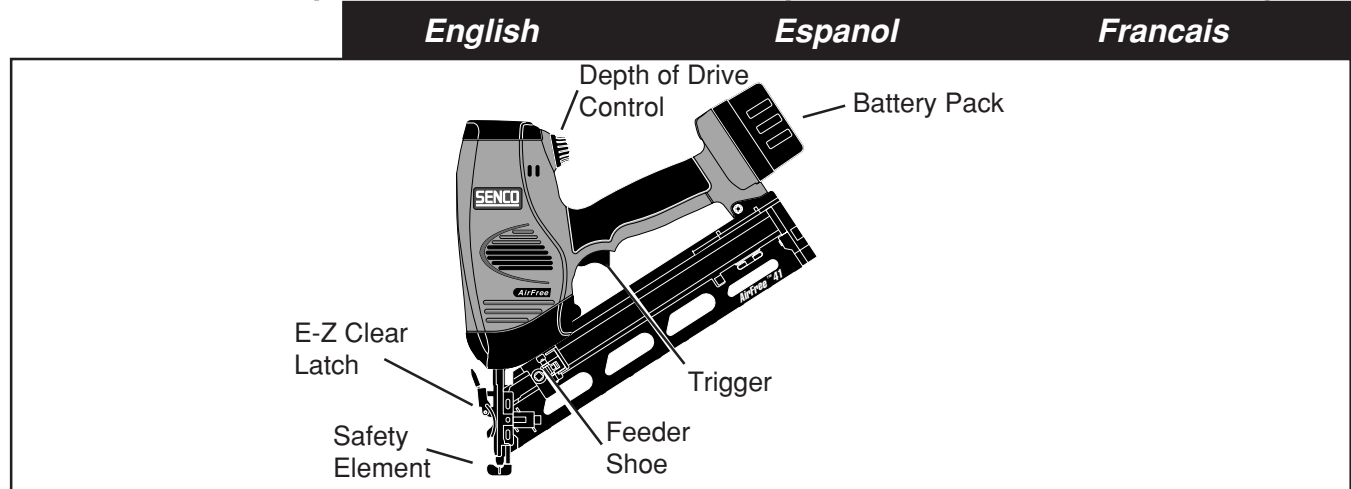

Tool Operation • Operación de la Herramienta • Utilisation de l'Outil

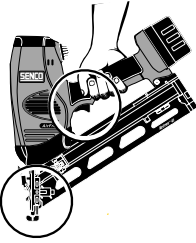
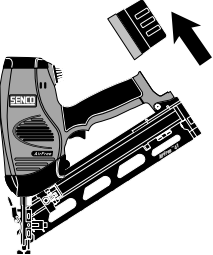
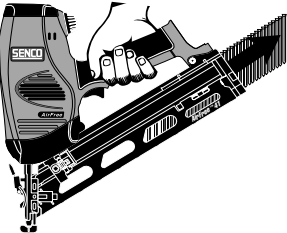
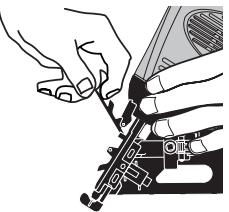
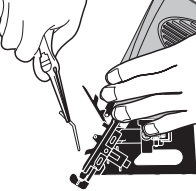
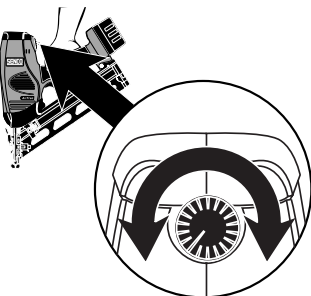
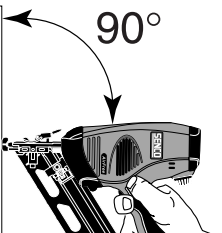

	English	Espanol	Français
	<ul style="list-style-type: none"> Read section titled "Safety Warnings" before maintaining tool. 	<ul style="list-style-type: none"> Lea la sección titulada "Avisos de Seguridad" antes de darle mantenimiento a la herramienta. 	<ul style="list-style-type: none"> Lisez la section intitulée "Consignes de Sécurité" avant d'effectuer l'entretien de l'outil.
	<ul style="list-style-type: none"> For best results, charge new battery before using. (see "To Charge Battery" page 12). 	<ul style="list-style-type: none"> Para obtener mejores resultados, cargue la batería nueva antes de utilizarla (vea "Carga de la batería. en la página 12.) 	<ul style="list-style-type: none"> Pour de meilleurs résultats, chargez une nouvelle batterie avant utilisation. (voir « Charge de la batterie » page 12).
	<ul style="list-style-type: none"> Loading the Tool: Insert strip of nails into rear of magazine. Use only genuine Senco fasteners (see Technical Specifications). Do not load with safety element or trigger depressed. Pull feeder shoe back. 	<ul style="list-style-type: none"> Carga de la herramienta: Inserte la tira de clavos en la parte de atrás del área de almacenamiento. Use solamente clavos Senco auténticos. No cargue con el disparo o la seguridad oprimidos. Tire la zapata del alimentador. 	<ul style="list-style-type: none"> Chargement de l'outil : Introduisez une bande de agrafes dans la partie arrière du magasin. Utilisez uniquement les véritables agrafes Senco. Veillez à ne pas appuyer sur le palpeur de sécurité ou sur la détente quand vous chargez. Tirez le poussoir en arrière.
	<ul style="list-style-type: none"> With a "Sequentially" operated trigger, nails can only be driven one way. (1) Position safety element against work surface and (2) pull trigger... "Trigger Fire". A slight delay (milliseconds) will occur after the trigger is pulled before the fastener is driven. Note: Once the safety element is depressed against the work surface, the trigger must be pulled within 3 seconds or the tool will not operate (Time Out). If the tool does Time Out (3 seconds), the safety element and trigger must be released to be reset. Removing the safety element from the work surface or removing finger from trigger before the fastener is driven, will cancel the drive sequence. 	<ul style="list-style-type: none"> Con el disparador "Sequentially", que funciona en secuencia, los clavos se pueden colocar sólo de una forma. (1) Coloque en posición el elemento de seguridad contra la superficie de trabajo y (2) oprima el disparador... "Disparo por disparador." Después de presionar el disparador se produce una ligera demora (milisegundos) antes de impulsar el elemento de fijación. Nota: Una vez que deprima el elemento de seguridad contra la superficie de trabajo, debe oprimir el disparador dentro de los dos segundos o la herramienta no funcionará (agotó el tiempo de retardo). Si la máquina agota su tiempo de retardo (3 segundos), debe liberar el elemento de seguridad para reponerlo. Si separa el elemento de seguridad de la superficie de trabajo o retira el dedo del disparador antes de impulsar un elemento de fijación, se cancela la secuencia. 	<ul style="list-style-type: none"> Avec une détente actionnée en séquence, les clous ne peuvent être enfoncés que d'une façon. (1) Positionnez l'élément de sécurité contre la surface de travail et (2) actionnez la détente ("faites feu"). Un léger retard (quelques millisecondes) surviendra après le déclenchement avant que l'attache ne soit projetée. Note: Une fois que l'élément de sécurité est appuyé sur la surface de travail, la détente doit être actionnée dans les 3 secondes qui sivent, sinon l'outil ne fonctionnera pas (Temporisation). Si l'outil s'est désamorcé après trois secondes d'inaction, l'élément de sécurité et la détente doivent être relâchés afin d'être restaurés. Le fait d'enlever l'élément de sécurité de la surface de travail ou d'enlever le doigt de la détente de déclenchement avant que l'attache ne soit envoyée annulera la séquence de clouage.

Tool Operation • Operación de la Herramienta • Utilisation de l'Outil

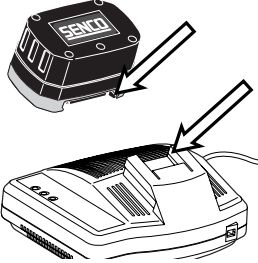
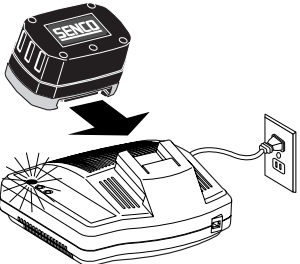
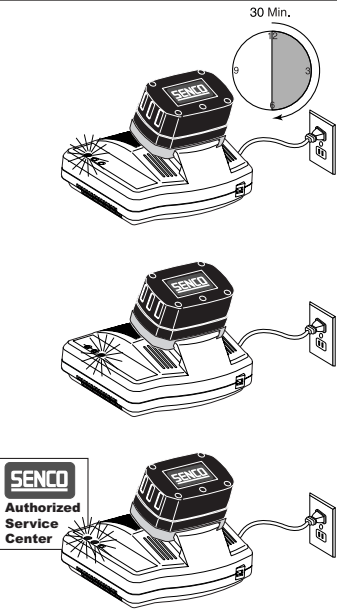
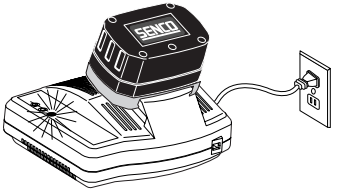
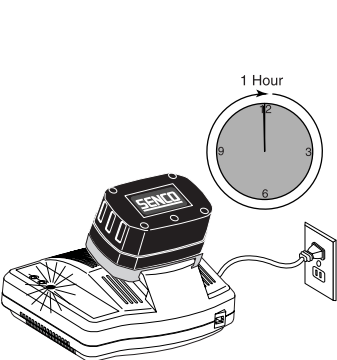
	<i>English</i>	<i>Espanol</i>	<i>Francais</i>
	<ul style="list-style-type: none"> ● Always remove finger from trigger when not driving fasteners. Never carry the tool with finger on or under trigger. Tool will eject a fastener if the safety element is bumped and the trigger is pulled. 	<ul style="list-style-type: none"> ● Siempre quite el dedo del gatillo cuando no esté disparando sujetadores. Nunca cargue la herramienta con el dedo sobre o por debajo del gatillo. La herramienta disparara un sujetador si se golpea el elemento de seguridad. 	<ul style="list-style-type: none"> ● Enlevez le doigt de la détente quand vous n'enfonchez pas des projectiles. Ne transportez jamais l'outil avec votre doigt sur la détente ; l'outil éjectera des projectiles si le palpeur de sécurité est heurté.
	<ul style="list-style-type: none"> ● Should a nail jam occur, remove battery. 	<ul style="list-style-type: none"> ● Si se produce un altascamiento de un clavo, desconecte el suministro de aire. 	<ul style="list-style-type: none"> ● Au cas ou il se produirait un coinçage de clous, coupez l'alimentation en air.
	<ul style="list-style-type: none"> ● Release the feeder shoe and slide it forward. Remove fasteners from the tool. 	<ul style="list-style-type: none"> ● Suelte el alimentador y deslícelo hacia adelante. Retire los sujetadores de la herramienta. 	<ul style="list-style-type: none"> ● Relâchez le poussoir et faites le glisser vers l'avant. Enlevez les projectiles.
	<ul style="list-style-type: none"> ● Release E-Z Clear latch and open door. 	<ul style="list-style-type: none"> ● Suelte el pestillo de alivio fácil (E-Z) y abra la puerta. 	<ul style="list-style-type: none"> ● Relâchez le loquet transparent "E-Z" et ouvrez le volet de front.
	<ul style="list-style-type: none"> ● Remove jammed fastener. Close door and latch. 	<ul style="list-style-type: none"> ● Remueva el sujetador atascado. Cierre la puerta con pestillo. 	<ul style="list-style-type: none"> ● Enlevez le clou coinçé. Fermez le volet de front et le loquet.
	<ul style="list-style-type: none"> ● This tool is equipped with an electronic depth-of-drive dial. Turning the dial clockwise (more power) will countersink the fastener, turning the dial counter-clockwise (less power) will leave the fastener up or raised. Drive a fastener into a scrap piece of wood to test depth. 	<ul style="list-style-type: none"> ● Esta herramienta está equipada con un selector de profundidad de accionamiento. Girándolo hacia la derecha (más potencia) embutirá elemento de fijación. Girándolo a la izquierda (menos potencia) dejará el elemento de fijación arribá o levantado. Para probar la profundidad, impulse un elemento de fijación en un trozo de madera de sescarte. 	<ul style="list-style-type: none"> ● Cet outil équipé d'un bouton de commande électronique de profondeur de clouage. En tournant ce réglage dans le sens du vissage (plus de puissance) l'attache va être encastrée, en tournant dans le sens inverse (moins de puissance), l'attache va rester dressée ou sortie. Enforcez une attache dans une chute de bois pour tester la profondeur de plantation.
	<ul style="list-style-type: none"> ● Whenever possible, hold the tool at a right angle to the work surface. 	<ul style="list-style-type: none"> ● Siempre que resulte posible, sostenga esta herramienta en ángulo recto respecto de la superficie de trabajo. 	<ul style="list-style-type: none"> ● Chaque fois que cela est possible, maintenez l'outil perpendiculairement à la surface de travail.

	English	Espanol	Francais
	<p>To Charge Battery</p> <ul style="list-style-type: none"> Place battery pack in charger. Align raised ribs on battery pack with groove in charger. 	<p>Carga de la batería</p> <ul style="list-style-type: none"> Coloque el conjunto de batería en el cargador. Alinee las costillas elevadas del conjunto de batería con la ranura del cargador. 	<p>Chargement de la batterie</p> <ul style="list-style-type: none"> Placez la batterie dans le chargeur. Alignez les nervures en relief de la batterie avec les sillons du chargeur.
	<ul style="list-style-type: none"> Press down on battery pack to be sure contacts on battery pack engage properly with contacts in charger. When properly connected, red light will turn on. Red light indicates fast charging mode. If the red light is flashing, this indicates battery pack is deeply discharged or hot. 	<ul style="list-style-type: none"> Presione el conjunto de batería a fin de asegurarse de que se conecte en la conexión para conjunto de batería apropiadamente. Cuando esté correctamente conectado, se encenderá la luz roja. La luz roja indica el modo de carga rápida. Si la luz roja parpadea, indica que el conjunto de batería está muy descargado. 	<ul style="list-style-type: none"> Pressez sur la batterie afin de vous assurer que ses contacts s'engagent correctement avec ceux du chargeur. Le voyant rouge doit s'allumer une fois la connexion correctement réalisée. Le voyant rouge indique que la batterie est en mode de chargement rapide. Si le voyant rouge clignote, cela signifie que la batterie est presque à plat ou qu'elle est chaude.
	<ul style="list-style-type: none"> If battery pack is hot, red light should become steady after battery pack is cooled down. If battery pack is deeply discharged, red light should become steady after voltage is increased, normally within 30 minutes. If after one hour red light is still flashing, this indicates a defective battery pack and should be replaced. Green light on indicates battery pack is fully charged or in slow charging mode to maintain battery pack charge. Yellow light on and red light flashing indicates defective battery pack. Return battery pack to your nearest SENCO Authorized Service Center for checking or replacing. 	<ul style="list-style-type: none"> Si el conjunto de batería está caliente, la luz roja dejará de parpadear se iluminará fija una vez que el conjunto de batería se haya enfriado. Si el conjunto de batería está muy descargado, la luz roja dejará de parpadear y se iluminará fija después de que aumente el voltaje, normalmente transcurridos 30 minutos. Si después de una hora la luz roja continúa parpadeando, indica que el conjunto de batería está defectuoso y debe ser reemplazado. La luz verde encendida indica que el conjunto de batería está completamente cargado o en el modo de carga lenta para mantener la carga del conjunto de batería. La luz amarilla encendida y la luz roja parpadeando indican que el conjunto de baterías está defectuoso. Lleve el conjunto de batería al Centro de Servicio Autorizado de SENCO más cercano para su verificación o reemplazo. 	<ul style="list-style-type: none"> Si la batterie est chaude, le voyant rouge devrait s'arrêter de clignoter une fois la batterie refroidie. Si la batterie est presque à plat, le voyant rouge doit redevenir stable après une période normale de 30 minutes de charge. Si le voyant rouge clignote toujours après une période de charge d'une heure, cela signifie que la batterie est défectueuse et doit être remplacée. Si le voyant vert est allumé, cela signifie que la batterie est complètement chargée ou est en mode de chargement lent pour maintenir le niveau. La batterie est défectueuse si le voyant jaune est allumé et si le voyant rouge clignote. Renvoyez la batterie à votre centre de service SENCO agréé pour vérification ou remplacement.
	<ul style="list-style-type: none"> When your battery pack becomes fully charged, the red light will turn off and the green light will turn on. 	<ul style="list-style-type: none"> Cuando el conjunto de batería esté completamente cargado, la luz roja se apagará y se encenderá la luz verde. 	<ul style="list-style-type: none"> Lorsque votre batterie est complètement chargée, le voyant rouge doit s'éteindre et le voyant vert doit s'allumer.
	<ul style="list-style-type: none"> After normal usage, 1 hour of charge time is required to be fully charged. A minimum charge time of 1 to 1-1/2 hours is required to recharge a completely discharged battery pack. 	<ul style="list-style-type: none"> Después del uso normal, se requiere 1 hora de tiempo de carga para que el conjunto de batería se cargue completamente. Se requiere un tiempo mínimo de carga de 1 hora a 1,5 horas para recargar un conjunto de batería completamente descargado. 	<ul style="list-style-type: none"> Après une utilisation normale, il faut compter 1 heure pour charger complètement la batterie. Un temps de charge de 1 à 1 1/2 heures est requis pour recharger une batterie complètement déchargée.

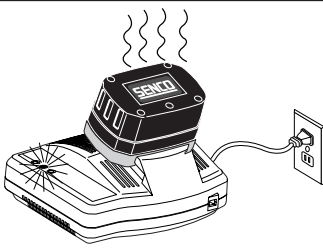

Tool Operation • Operación de la Herramienta • Utilisation de l'Outil

	English	Espanol	Francais
	<ul style="list-style-type: none"> The battery pack will become slightly warm to the touch while charging. This is normal and does not indicate a problem. 	<ul style="list-style-type: none"> El conjunto de batería se sentirá ligeramente caliente al tacto durante la carga. Esto es normal y no indica que existe un problema. 	<ul style="list-style-type: none"> La batterie deviendra légèrement tiède au toucher pendant le temps de charge. Ceci est normal et n'est pas un signe de problème.
	<p>Battery Disposal</p> <ul style="list-style-type: none"> To preserve natural resources, please recycle or dispose of properly. This product contains nickel-cadmium. Local state or federal laws may prohibit disposal of Nickel-Cadmium batteries in ordinary trash. Consult your local waste authority for information regarding available recycling and/or disposal options. For more information on battery recycling call 1-800-8BATTERY. 	<p>Desecho de la batería</p> <ul style="list-style-type: none"> A fin de proteger los recursos naturales, por favor recicle la batería o deséchela de forma apropiada. Este producto contiene níquel-cadmio. Las leyes locales estatales o federales pueden prohibir el desecho de baterías de níquel-cadmio junto con los residuos ordinarios. Solicite a la autoridad local desechos de residuos información sobre las opciones disponibles de reciclado ido desecho. Para obtener más información sobre el reciclado de baterías, llame al 1-800-8BATTERY en los Estados Unidos. 	<p>Mise au rebut de la batterie</p> <ul style="list-style-type: none"> Pour préserver les ressources naturelles, veuillez recycler ou vous débarrasser de la batterie selon des règles respectueuses de l'environnement. Ce produit contient du nickel cadmium. Les lois locales ou fédérales peuvent prohiber la mise aux ordures ménagères des batteries au nickel cadmium. Consultez votre service local de gestion des déchets pour toute information concernant les possibles options de recyclage et/ou mise au rebut. Pour de plus amples renseignements concernant le recyclage des batteries, appelez le 1-800-8BATTERY.

Maintenance

Mantenimiento

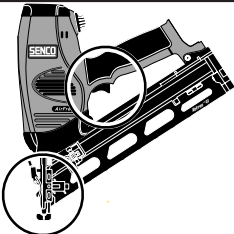
Entretien

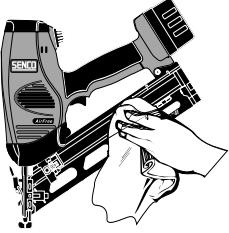
	English	Espanol	Francais
	<ul style="list-style-type: none"> Read section titled "Safety Warnings" before maintaining tool. 	<ul style="list-style-type: none"> Lea la sección titulada "Avisos de Seguridad" antes de darle mantenimiento a la herramienta. 	<ul style="list-style-type: none"> Lisez la section intitulée "Consignes de Sécurité" avant d'effectuer l'entretien de l'outil.
	<ul style="list-style-type: none"> With battery disconnected, make daily inspection to assure free movement of safety element and trigger. Do not use tool if safety element or trigger sticks or binds. 	<ul style="list-style-type: none"> Con la batería desconectada, realice una inspección diaria para asegurarse de que la pieza de la boca y el accionador se muevan libremente. No use la herramienta si la pieza de la boca o el accionador se quedan pegados o unidos entre sí. 	<ul style="list-style-type: none"> La batterie étant déconnectée, procédez à une inspection journalière pour vous assurer du libre mouvement du nez et de la gâchette. N'utilisez pas l'outil s'il y a blocage ou grippage du nez ou de la gâchette.
	<ul style="list-style-type: none"> Routine lubrication is not necessary. Do not oil. 	<ul style="list-style-type: none"> La lubricación de rutina no es necesaria. No aceite. 	<ul style="list-style-type: none"> La lubrification de routine n'est pas nécessaire. N'huilez pas.
	<ul style="list-style-type: none"> Wipe tool clean daily and inspect for wear. Use non-flammable cleaning solutions only if necessary-DO NOT SOAK. Caution: Such solutions may damage other tool parts. 	<ul style="list-style-type: none"> Solamente si es necesario use soluciones para limpieza no inflamables -NO LA REMOJE. Precaución: Tales soluciones pueden dañar los empaques y otras partes de la herramienta. 	<ul style="list-style-type: none"> Nettoyez l'outil chaque jour à l'aide d'un chiffon et inspectez-le pour décèler une éventuelle usure. Utilisez uniquement des solvants non inflammables en cas de nécessité-NE LE FAITES PAS TREMPER ! Attention : De tels produits peuvent endommager les joints et autres pièces de l'appareil.

WARNING

Repairs other than those described here should be performed only by trained, qualified personnel. Contact SENCO for information at 1-800-543-4596.

ALERTA

Las reparaciones, fuera de aquellas descritas aquí, deben de ser llevadas a cabo solamente por personal entrenado y calificado. Póngase en contacto con SENCO para información 1-800-543-4596.

AVERTISSEMENT

Les réparations autres que celles décrites ici doivent être réalisées uniquement par du personnel qualifié ayant reçu la formation appropriée. Pour toute information, prenez contact avec SENCO par téléphone en appelant Le Distributeur agréé.

Accessories

SENCO offers a full line of accessories for your SENCO tools, including:

- Battery
- Belt Hook
- Battery Charger
- Case
- Allen Wrenches
- Safety Glasses

For more information or a complete illustrated catalogue of SENCO accessories, ask your representative for #DLD118.

Accesorios

SENCO ofrece una línea completa de Accesorios para sus herramientas SENCO, incluyendo:

- Batería
- Gancho para cinturón
- Cargador de baterías
- Estuche
- Llaves Allen
- Gafas de seguridad

Para mas informacion ó un pour recevoir un catalogo completo ilustrado de los Accesorios SENCO, pregunte para el numero DLD118.

Accessoires

SENCO offre une gamme complète d'accessoires votre outil SENCO incluant:

- Batteries
- Agrafes de ceinture
- Chargeurs de batterie
- Valises
- Clés Allen
- Lunettes de sécurité

Pour plus d'informations ou pour un catalogue illustré complet des accessoires SENCO, demander au détaillant le catalogue DLD118.

TECHNICAL SPECIFICATIONS

AirFree™ 41

Voltage	14.4 volts
Battery Ampacity	2000 mAh
Weight	7.3 lbs.
Height	13.25 inches
Length	12.875 inches
Width	4.625 inches
Recharge Time	1 hour
Nail Drives /Charge	500
Fastener Capacity	104
Generated Noise	79 dBA
Vibration	Less than 2.5m/sec ²
Fastener Range	1.25"-2.50" Length

SPÉCIFICATIONS TECHNIQUES

AirFree™ 41

Voltage	14,4 volts
Capacité ampréage batterie	2000 mAh
Poids	3,3 kg
Hauteur	336mm
Longueur	327mm
Largeur	117mm
Temps de recharge	1 heure
Vis posées / Charge	500
Capacité fixations	104 vis (une bande)
Nuisances sonores générées	79 dBA
Vibration	Moins de 2,5m/sec ²
Longueurs des fixations	32mm-65mm

ESPECIFICACIONES TECNICAS

AirFree™ 41

Voltaje	14,4 V
Amperaje de la batería	2000 mAh
Peso	3,3 kg (4,9 libras)
Alto	336 mm (10 pulgadas)
Largo	327mm (13,8 pulgadas)
Profundidad	117mm (2,8 pulgadas)
Tiempo de recarga	1 hora
Tornillos embutidos por carga	500
Capacidad para tornillos	104 tornillos (una faja)
Ruido generado	79 dBA
Vibración	menos de 2.5m/sec ²
Gama de tornillos	32mm-65mm

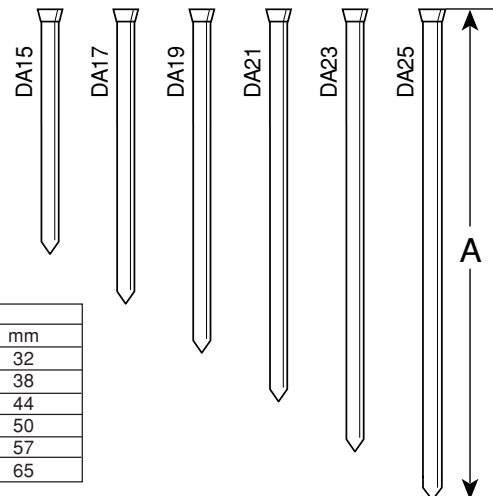

Code	A	
	inches	mm
DA15	1 ¼	32
DA17	1 ½	38
DA19	1 ¾	44
DA21	2	50
DA23	2 ¼	57
DA25	2 ½	65

● Troubleshooting ● Identificación de Fallas ● Dépannage

Problem or Symptom	Probable Cause	Corrective Action
Tool will not start or runs slowly.	Battery is discharged or has dead cell. Safety element is jammed. Work contact element or trigger switches are damaged.	Replace or recharge battery. Remove battery, then inspect tool to assure free movement of safety element. Return tool to authorized SENCO service representative.
Tool does not drive fastener to desired depth.	Improper depth-of drive setting. Tool not pressed firmly against the workpiece. Drive application is too rigorous.	Refer to operators manual for proper adjustment. Hold tool firmly in place when driving fastener. Refer to operators manual for appropriate applications.
Tool runs but will not drive fastener.	Battery is discharged or has a dead cell. Nail jam in guidebody. Tool is overheated. Driver tip not located above fastener.	Recharge or replace with fresh battery. Refer to operators manual for jam-clearing instructions. Allow tool to cool and insert fresh battery. Disconnect battery, release E-Z Clear latch and open door, then push driver upward until it is completely above the nail head.
Poor feed/ tool jamming.	Debris build-up in mechanism. Driver tip not located above fastener.	Clean tool, lubricate magazine or install Parts Kit Disconnect battery, release E-Z Clear latch and open door, then push driver upward until it is completely above the nail head.
Broken or worn driver.		Return tool to authorized SENCO service representative.

Problema o síntoma	Causa probable	Acción correctiva
La herramienta no arranca o funciona lentamente.	La batería está descargada o la celda está agotada. El elemento de contacto con el trabajo está atascado. El interruptor del elemento de contacto o del disparador está dañado.	Reemplace o recargue la batería. Retire la batería, luego inspeccione la herramienta para asegurar el movimiento libre del elemento de seguridad. Devuelva la herramienta a un representante de servicio técnico SENCO autorizado.
La herramienta no embute el elemento de fijación a la profundidad deseada.	Incorrecta configuración de la profundidad de accionamiento. La herramienta no se presionó firmemente contra la pieza de trabajo. La aplicación del impulsor es muy rigurosa.	Consulte el manual del operador para efectuar el ajuste apropiado. Mantenga la herramienta firmemente en su lugar al impulsar un elemento de fijación. Consulte en el manual del operador las aplicaciones apropiadas.
La herramienta funciona pero no impulsa el elemento de fijación	La batería está descartada o tiene una celda de batería muerta. Clavo atascado en la guía del cuerpo. La herramienta está recalentada. Extremo de la broca no colocada arriba del elemento de fijación.	Recárguela o reemplácela con una batería nueva. Consulte en el manual del operador las instrucciones para liberar atascos. Deje enfriar la herramienta e inserte una batería nueva. Desconecte la batería, libere la traba E-Z y abra la puerta, luego empuje la broca hacia arriba hasta que quede por arriba de la cabeza del clavo.
Pobre alimentación/ herramienta atascada	Acumulación de basura en el mecanismo Extremo de la broca no colocada arriba del elemento de fijación.	Limpie la herramienta, lubrique el almacén o el kit de piezas para instalación. Desconecte la batería, libere la traba E-Z y abra la puerta, luego empuje la broca hacia arriba hasta que quede por arriba de la cabeza del clavo
Broca rota o gastada		Devuelva la herramienta a un representante de servicio técnico SENCO autorizado

● Troubleshooting ● Identificación de Fallas ● Dépannage

Problème ou symptôme	Cause probable	Action correctrice
L'outil ne démarre pas ou fonctionne au ralenti.	La batterie est déchargée ou a un élément défectueux. L'élément de contact avec la pièce est bloqué. Les interrupteurs de l'élément de sécurité ou de la détente sont endommagés.	Remplacez ou rechargez la batterie. Enlevez la batterie, puis inspectez l'outil pour vérifier la liberté de mouvement de l'élément de sécurité. Renvoyez l'outil au service de dépannage agréé par SENCO.
L'outil n'enfoncé pas l'attache à la profondeur voulue.	Mauvais réglage de la profondeur de plantation. L'outil n'est pas fermement pressé contre la pièce. L'application de plantation est trop difficile.	Reportez-vous au manuel d'utilisation pour le bon réglage. Poussez fermement l'outil en place quand vous plantez une attache. Reportez-vous au manuel d'utilisation pour les applications appropriées.
L'outil semble fonctionner mais ne plante pas l'attache.	La batterie est déchargée ou a un élément défectueux. Il y a un blocage de clous dans le corps de guidage. L'outil a trop chauffé. La pointe du poussoir n'est pas centrée au dessus de l'attache.	Rechargez la batterie ou remplacez-la par une neuve. Reportez-vous au manuel d'utilisation pour les instructions de déblocage. Laissez refroidir l'outil et insérez une nouvelle batterie. Débranchez la batterie, déverrouillez l'attache rapide (E-Z) et ouvrez la porte, puis poussez le poussoir vers le haut jusqu'à ce qu'il soit complètement au dessus de la tête de clou.
Mauvaise alimentation, blocage de l'outil.	Des débris se sont accumulés dans le mécanisme. La pointe du poussoir n'est pas centrée au dessus de l'attache.	Nettoyez l'outil, lubrifiez le chargeur ou mettez en place le kit de pièces détachées. Débranchez la batterie, déverrouillez l'attache rapide (E-Z) et ouvrez la porte, puis poussez le poussoir vers le haut jusqu'à ce qu'il soit complètement au dessus de la tête de clou.
Poussoir cassé ou usé		Renvoyez l'outil au service de dépannage agréé par SENCO.

SENCO TOOL & PARTS WARRANTY

This tool has been designed and constructed using the highest standards of material and workmanship.

TOOL AND PARTS WARRANTY:

The length of this guarantee is **one year** from date of purchase by the **original retail purchaser**. During this period, SENCO Products, Inc., will repair or replace at Senco's option, any original part or parts for the original retail purchaser. This will be done free of charge, provided the parts are determined defective in materials or workmanship upon examination by a SENCO Authorized Warranty Service Center (exception: rubber o-rings, seals and bits). Any replacement part provided will carry a warranty for the balance of the period of warranty applicable to the part it replaces.

This warranty will be honored, only if:

- A) No evidence of abuse, or failure to follow recommended operational maintenance, or modification of the tool is present (read Operator Manual for use and maintenance instructions);
- B) When repair or replacement of parts or tools is necessary, the original retail purchaser returns the complete tool or part, with transportation prepaid, to the nearest SENCO Authorized Warranty Service Center, with purchase receipt or other positive proof that the part or tool is within the warranty period.

THIS WARRANTY IS THE ONLY WARRANTY ON THIS TOOL, AND ALL OTHER WARRANTIES, WHETHER ORAL, WRITTEN, EXPRESS, OR IMPLIED, INCLUDING, BUT NOT LIMITED TO, THE IMPLIED WARRANTY OF MERCHANTABILITY OR FITNESS FOR A PARTICULAR PURPOSE, ARE EXCLUDED. BUYER'S OR USER'S REMEDIES ARE SOLELY AND EXCLUSIVELY AS STATED ABOVE. SENCO PRODUCTS, INC. SHALL IN NO EVENT BE LIABLE FOR INCIDENTAL, CONSEQUENTIAL, INDIRECT, OR SPECIAL DAMAGES. IN NO EVENT, WHETHER AS A RESULT OF A BREACH OF CONTRACT, WARRANTY, TORT (INCLUDING NEGLIGENCE) OR OTHERWISE, SHALL SENCO'S LIABILITY EXCEED THE PRICE OF THE TOOL WHICH HAS GIVEN RISE TO THE CLAIM OR LIABILITY. ANY LIABILITY CONNECTED WITH THE USE OF THIS TOOL SHALL TERMINATE UPON THE EXPIRATION OF THE WARRANTY PERIOD SPECIFIED ABOVE.

Replacement of Tool Due to Natural Disaster

SENCO will also replace any tool destroyed by an Act of God such as flood, earthquake, hurricane or other disaster resulting only from the forces of nature. Such a claim will be honored provided that such original retail purchaser had previously submitted a completed warranty registration card, and then submits proof of ownership and an acceptable statement describing such Act of God documented by an insurance carrier, police department, or other official governmental source. To obtain instructions for filing a claim call 1-800-543-4596.

SENCO PRODUCTS, INC.

CINCINNATI, OHIO 45244-1611 USA

Free Manuals Download Website

<http://myh66.com>

<http://usermanuals.us>

<http://www.somanuals.com>

<http://www.4manuals.cc>

<http://www.manual-lib.com>

<http://www.404manual.com>

<http://www.luxmanual.com>

<http://aubethermostatmanual.com>

Golf course search by state

<http://golfingnear.com>

Email search by domain

<http://emailbydomain.com>

Auto manuals search

<http://auto.somanuals.com>

TV manuals search

<http://tv.somanuals.com>