

## Fusion Cordless Finish Nailers

Operating Instructions  
Instrucciones de Operacion  
Mode d'Emploi



# SENCO<sup>®</sup>

Senco Brands, Inc.  
4270 Ivy Pointe Blvd.  
Cincinnati, OH 45245  
1-800-543-4596  
[www.senco.com](http://www.senco.com)



Warnings for the safe use of this tool are included in this manual.  
Los avisos para el uso seguro de esta herramienta están incluidos en este manual.  
Les consignes pour l'utilisation en toute sécurité de cet outil se trouvent dans ce manuel.

**NFD85N5P6E6U • Revised March 4, 2015 (Replaces 5/24/2013)**

TABLE OF CONTENTS	TABLA DES MATERIAS	TABLE DES MATIERES
Employer's Responsibilities..... 2	Responsabilidades Del Empleador ..... 2	Responsabilites De L'employeur ..... 2
Safety Warnings ..... 3	Avisos de Seguridad..... 3	Avertissements de Sécurité..... 3
Functional Description ..... 14	Descripción Funcional ..... 14	Functional Description ..... 14
Tool Operation ..... 16	Operación de la Herramienta ..... 16	Utilisation de l'Outil ..... 16
Maintenance ..... 22	Mantenimiento ..... 22	Entretien ..... 22
Battery Charger Label Reference..... 23	Etiqueta de referencia del cargador de la batería ..... 23	Signification de l'étiquette du chargeur de pile ..... 23
Battery Specifications ..... 23	Especificaciones De La Batería..... 23	Spécifications De La Pile..... 23
Charger Specifications ..... 23	Especificaciones Del Cargador ..... 23	Spécifications Du Chargeur..... 23
Technical Specifications ..... 24	Especificaciones Tecnicas ..... 24	Specifications Techniques ..... 24
Fastener Specifications ..... 25	Especificaciones Del Sujetador ..... 25	Spécifications Des Attaches ..... 25
Accessories ..... 26	Accesorios ..... 26	Accessoires ..... 26
Troubleshooting ..... 26	Identificación de Fallas ..... 26	Dépannage ..... 27
Limited Warranty..... 28	Garantía Limitada..... 28	Garantie Limitée ..... 28



EMPLOYER'S RESPONSIBILITIES	RESPONSABILIDADES DEL EMPLEADOR	RESPONSABILITES DE L'EMPLOYEUR
<p>Employer must enforce compliance with the safety warnings and all other instructions which accompany this tool as shipped from the manufacturer.</p> <p>Keep this manual available for use by all people assigned to the use of this tool.</p> <p>For personal safety and proper operation of this tool, read and understand all of these instructions carefully.</p>	<p>El empleador debe hacer cumplir las advertencias de seguridad y todas las otras instrucciones que acompañan a esta herramienta como se la despacha desde el fabricante.</p> <p>Mantenga este manual disponible para que lo usen todas las personas destinadas a hacer uso de esta herramienta.</p> <p>Por razones de seguridad personal y la adecuada operación de esta herramienta, lea y comprenda todas estas instrucciones cuidadosamente.</p>	<p>L'employeur doit faire appliquer les consignes de sécurité et toutes les autres instructions qui accompagnent cet outil tel qu'il est livré par son constructeur.</p> <p>Ayez ce manuel à la disposition de toutes les personnes chargées d'utiliser cet outil.</p> <p>Pour assurer la sécurité personnelle et le bon emploi de cet outil, lisez et assimilez soigneusement toutes ces instructions.</p>

## General Safety Rules (For all Battery Operated Tools)

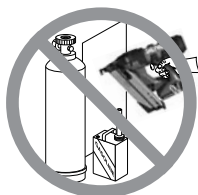
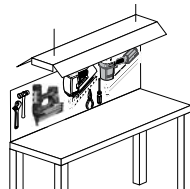



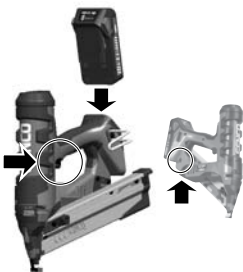
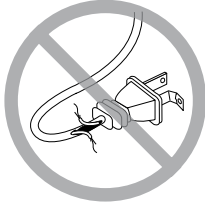

SAFETY WARNINGS	AVISOS DE SEGURIDAD	AVERTISSEMENTS DE SÉCURITÉ
<p style="text-align: center;"><b>Warning!</b></p> <ul style="list-style-type: none"> <li>• <b>Read all safety warnings and instructions.</b> Failure to follow the warnings and instructions may result in electric shock, fire and/or serious personal injury.</li> <li>• <b>Save all warnings and instructions for future reference.</b> The term "power tool" in the warnings refers to your mains-operated (corded) power tool or battery-operated (cordless) power tool.</li> </ul>	<p style="text-align: center;"><b>Advertencia!</b></p> <ul style="list-style-type: none"> <li>• <b>Lea todas las instrucciones y advertencias de seguridad.</b> Si no se siguen las advertencias e instrucciones puede producirse un choque eléctrico, incendio y/o graves lesiones personales.</li> <li>• <b>Guarde todas las advertencias e instrucciones para consultas en el futuro.</b> El término 'herramienta eléctrica' de las advertencias se refiere a su herramienta eléctrica alimentada desde la línea (con cable) o a su herramienta eléctrica alimentada por batería (sin cable).</li> </ul>	<p style="text-align: center;"><b>Avertissement !</b></p> <ul style="list-style-type: none"> <li>• <b>Lisez toutes les mises en garde et instructions touchant à la sécurité.</b> Sinon vous risquez commotion électrique, départ d'incendie et/ou blessures corporelles graves.</li> <li>• <b>Conservez toutes les mises en garde et instructions comme référence ultérieure.</b> Le terme "outil électrique" dans les avertissements se rapporte à votre appareil fonctionnant sur secteur (avec cordon) ou sur batterie.</li> </ul>
Work Area Safety	Seguridad Del Área De Trabajo	Zone De Travail
<ul style="list-style-type: none"> <li>• <b>Keep work area clean and well lit.</b> Cluttered or dark areas invite accidents.</li> </ul>	<ul style="list-style-type: none"> <li>• <b>Mantenga el área de trabajo limpia y bien iluminada.</b> Las áreas desordenadas u oscuras son una invitación a los accidentes.</li> </ul>	<ul style="list-style-type: none"> <li>• <b>Maintenez votre zone de travail propre et bien éclairée.</b> Des zones encombrées ou mal éclairées augmentent les risques d'accident.</li> </ul>
<ul style="list-style-type: none"> <li>• <b>Do not operate power tools in explosive atmospheres, such as in the presence of flammable liquids, gases, or dust.</b> Power tools create sparks which may ignite the dust or fumes.</li> </ul>	<ul style="list-style-type: none"> <li>• <b>No haga funcionar herramientas eléctricas en atmósferas explosivas, como en presencia de líquidos, gases o polvos inflamables.</b> Las herramientas eléctricas generan chispas, que pueden inflamar el polvo o los vapores.</li> </ul>	<ul style="list-style-type: none"> <li>• <b>N'utilisez pas d'outillage électrique dans un environnement contenant des produits explosifs comme des liquides inflammables, gaz ou poussières.</b> De l'outillage électrique génère des étincelles qui peuvent enflammer la poussière ou les vapeurs.</li> </ul>
<ul style="list-style-type: none"> <li>• <b>Keep children and bystanders away while operating a power tool.</b> Distractions can cause you to lose control.</li> </ul>	<ul style="list-style-type: none"> <li>• <b>Cuando esté manejando una herramienta eléctrica mantenga alejados a los niños y demás personas que se encuentren en el lugar.</b> Las distracciones pueden hacerle perder el control de la herramienta.</li> </ul>	<ul style="list-style-type: none"> <li>• <b>Éloignez les enfants et les visiteurs pendant l'utilisation d'un outil électrique.</b> Une distraction pourrait vous en faire perdre la maîtrise.</li> </ul>
Electrical Safety	Seguridad Eléctrica	Sécurité Électrique
<ul style="list-style-type: none"> <li>• <b>Power tool plugs must match the outlet. Never modify the plug in any way. Do not use any adapter plugs with earthed (grounded) power tools.</b> Unmodified plugs and matching outlets will reduce risk of electric shock.</li> </ul>	<ul style="list-style-type: none"> <li>• <b>Los enchufes de las herramientas eléctricas deben ser compatibles con el tomacorriente. No modifique nunca el enchufe, de ningún modo. No utilice enchufes adaptadores con herramientas eléctricas conectadas a tierra.</b> Los enchufes sin modificar y los tomacorrientes compatibles reducirán el riesgo de choque eléctrico.</li> </ul>	<ul style="list-style-type: none"> <li>• <b>La fiche d'alimentation de l'outil électrique doit correspondre à la prise secteur. Ne modifiez jamais d'une quelconque façon cette fiche. N'utilisez pas de fiche adaptatrice pour un outil électrique relié à la terre.</b> Une fiche non modifiée dans une prise adéquate réduira le risque de commotion électrique.</li> </ul>
<ul style="list-style-type: none"> <li>• <b>Avoid body contact with earthed or grounded surfaces such as pipes, radiators, ranges and refrigerators.</b> There is an increased risk of electric shock if your body is earthed or grounded.</li> </ul>	<ul style="list-style-type: none"> <li>• <b>Evite el contacto del cuerpo con superficies conectadas a tierra como tuberías, radiadores, cocinas y refrigeradores.</b> Si su cuerpo está conectado a tierra, existe un mayor riesgo de choque eléctrico.</li> </ul>	<ul style="list-style-type: none"> <li>• <b>Évitez un contact physique avec des surfaces en liaison avec la terre, comme tuyaux, radiateurs, cuisinières et réfrigérateurs.</b> Vous courez un risque accru de commotion électrique si votre corps touche à la terre.</li> </ul>

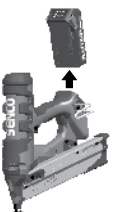
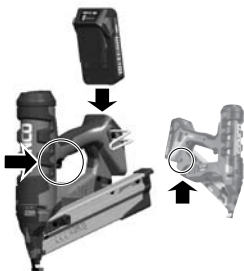

SAFETY WARNINGS	AVISOS DE SEGURIDAD	AVERTISSEMENTS DE SÉCURITÉ
<ul style="list-style-type: none"> <li>Do not expose power tools to rain or wet conditions. Water entering a power tool will increase the risk of electric shock.</li> </ul>	<ul style="list-style-type: none"> <li>No exponga las herramientas eléctricas a la lluvia o condiciones húmedas. El ingreso de agua a una herramienta eléctrica aumentará el riesgo de choque eléctrico.</li> </ul>	<ul style="list-style-type: none"> <li>N'exposez pas d'outil électrique à la pluie ou à des conditions humides. De l'eau entrant dans un outil électrique augmente le risque de commotion électrique.</li> </ul>
<ul style="list-style-type: none"> <li>Do not abuse the cord. Never use the cord for carrying, pulling or unplugging the power tool. Keep cord away from heat, oil, sharp edges or moving parts. Damaged or entangled cords increase the risk of electric shock.</li> </ul>	<ul style="list-style-type: none"> <li>No maltrate el cable. No use nunca el cable para transportar la herramienta eléctrica, tirar de ella o desenchufarla. Mantenga el cable lejos del calor, aceite, bordes aguzados y piezas móviles. Los cables dañados o enredados aumentan el riesgo de choque eléctrico.</li> </ul>	<ul style="list-style-type: none"> <li>Prenez soin du cordon d'alimentation. Ne l'utilisez jamais pour transporter, tirer ou débrancher l'outil électrique. Gardez-le à l'écart de chaleur, huile, eau, bords tranchants ou objets en mouvement. Un cordon d'alimentation endommagé ou emmêlé augmente le risque de commotion électrique.</li> </ul>
<ul style="list-style-type: none"> <li>When operating a power tool outdoors, use an extension cord suitable for outdoor use. Use of a cord suitable for outdoor use reduces the risk of electric shock.</li> </ul>	<ul style="list-style-type: none"> <li>Al manejar una herramienta eléctrica en exteriores, utilice un cable de extensión apropiado para exteriores. La utilización de un cable apropiado para exteriores reduce el riesgo de choque eléctrico.</li> </ul>	<ul style="list-style-type: none"> <li>Quand vous utilisez un outil électrique à l'extérieur, servez-vous d'une rallonge d'alimentation appropriée pour l'extérieur. Cela réduira le risque de commotion électrique.</li> </ul>
<ul style="list-style-type: none"> <li>If operating a power tool in a damp location is unavoidable, use a residual current device (RCD) protected supply. Use of an RCD reduces the risk of electric shock.</li> </ul>	<ul style="list-style-type: none"> <li>Si fuera inevitable operar una herramienta eléctrica en un lugar húmedo, utilice una fuente de alimentación eléctrica protegida mediante un dispositivo de corriente residual (RCD). El uso de un RCD reduce el riesgo de choque eléctrico.</li> </ul>	<ul style="list-style-type: none"> <li>S'il ne peut pas être évité d'utiliser l'outil électrique à un endroit mouillé, utilisez une alimentation protégée par un dispositif à courant résiduel (RCD). Cela diminuera le risque de commotion électrique.</li> </ul>
Personal Safety	Seguridad Personal	Sécurité Individuelle
<ul style="list-style-type: none"> <li>Stay alert, watch what you are doing, and use common sense when operating a power tool. Do not use a power tool while you are tired or under the influence of drugs, alcohol, or medication. A moment of inattention while operating power tools may result in serious personal injury.</li> </ul>	<ul style="list-style-type: none"> <li>Al manejar una herramienta eléctrica manténgase alerta, preste atención a lo que está haciendo y aplique el sentido común. No utilice una herramienta eléctrica cuando sienta cansancio o se encuentre bajo el efecto de drogas, alcohol o medicamentos. Un momento de falta de atención mientras maniobra herramientas eléctricas puede provocar graves lesiones personales.</li> </ul>	<ul style="list-style-type: none"> <li>Restez alerte, soyez attentif à ce que vous faites et faites preuve de bon sens lorsque vous utilisez un outillage électrique. N'utilisez pas votre outil si vous êtes fatigué ou sous l'influence de drogues, alcool ou médicaments. Un moment d'inattention lors de l'utilisation d'un outillage électrique peut être la cause de graves blessures corporelles.</li> </ul>
<ul style="list-style-type: none"> <li>Use personal protective equipment. Always wear eye protection. Protective equipment such as dust mask, no-skid safety shoes, hard hat, or hearing protection used for appropriate conditions will reduce personal injuries.</li> </ul>	<ul style="list-style-type: none"> <li>Use el equipo de protección personal. Use siempre protección ocular. El uso de equipos de protección como máscara antipolvo, zapatos de seguridad antideslizantes, casco o protección auditiva en las condiciones en las que sean necesarios reducirá el riesgo de lesiones personales.</li> </ul>	<ul style="list-style-type: none"> <li>Portez une tenue de protection individuelle. Portez toujours des lunettes de protection. Le port de masque de protection contre la poussière, de chaussures antidérapantes, de casque et de protections auditives pour travailler dans les meilleures conditions réduira le risque de blessures.</li> </ul>
<ul style="list-style-type: none"> <li>Prevent unintentional starting. Ensure the switch is in the off-position before connecting to power source and/or battery pack, picking up or carrying the tool. Carrying power tools with your finger on the switch or energising power tools that have the switch on invites accidents.</li> </ul>	<ul style="list-style-type: none"> <li>Evite el arranque accidental. Asegúrese de que el interruptor de la herramienta esté en la posición Apagado (Off) antes de conectarla a la fuente de alimentación eléctrica y/o al conjunto de baterías, recogerla o transportarla. Transportar herramientas eléctricas con su dedo en el interruptor o energizarlas con el interruptor en la posición Encendido (On) puede ocasionar accidentes.</li> </ul>	<ul style="list-style-type: none"> <li>Évitez les démarrages intempestifs. Assurez-vous que l'interrupteur est en position d'arrêt avant de brancher l'outil sur le secteur ou d'y insérer le bloc de batterie, de le prendre ou de le transporter. Transporter un outil électrique avec votre doigt sur l'interrupteur, ou l'activer avec son interrupteur en position de marche, risque de provoquer un accident.</li> </ul>

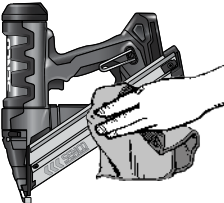

SAFETY WARNINGS	AVISOS DE SEGURIDAD	AVERTISSEMENTS DE SÉCURITÉ
<ul style="list-style-type: none"> <li>Remove any adjusting key or wrench before turning the power tool on. A wrench or a key left attached to a rotating part of the power tool may result in personal injury.</li> </ul>	<ul style="list-style-type: none"> <li>Antes de encender la herramienta eléctrica retire las llaves de ajuste o llaves de apriete, si las hubiera. Una llave de ajuste o llave de apriete que haya quedado unida a una pieza rotativa de la herramienta eléctrica puede provocar lesiones personales.</li> </ul>	<ul style="list-style-type: none"> <li>Retirez toute clé de réglage de l'outil avant sa mise en service. Toute clé restée attachée à une pièce en rotation de l'outil électrique peut provoquer des blessures corporelles.</li> </ul>
<ul style="list-style-type: none"> <li>Do not overreach. Keep proper footing and balance at all times. This enables better control of the power tool in unexpected situations.</li> </ul>	<ul style="list-style-type: none"> <li>No se estire para alcanzar algo que esté lejos. Manténgase en todo momento en equilibrio, con sus pies bien asentados. Esto permite un mejor control de la herramienta eléctrica ante situaciones inesperadas.</li> </ul>	<ul style="list-style-type: none"> <li>Ne travaillez pas à bout de bras. Restez bien stable et en équilibre à tout moment. Cela permet de garder un meilleur contrôle de l'outil électrique dans une situation inattendue.</li> </ul>
<ul style="list-style-type: none"> <li>Dress properly. Do not wear loose clothing or jewelry. Keep your hair, clothing, and gloves away from moving parts. Loose clothes, jewelry, or long hair can be caught in moving parts.</li> </ul>	<ul style="list-style-type: none"> <li>Use una vestimenta adecuada. No use ropa suelta o alhajas. Conserve su cabello, vestimenta y guantes lejos de las piezas en movimiento. La ropa suelta, las alhajas y el cabello largo pueden ser atrapados por las piezas en movimiento.</li> </ul>	<ul style="list-style-type: none"> <li>Portez des vêtements adéquats. Ne portez pas de vêtements flottants ou de bijoux. Maintenez les cheveux, vêtements et gants à distance des objets en mouvement. Les vêtements flottants, cheveux longs ou bijoux peuvent être happés par des pièces en mouvement.</li> </ul>
<ul style="list-style-type: none"> <li>If devices are provided for the connection of dust extraction and collection facilities, ensure these are connected and properly used. Use of dust collection can reduce dust-related hazards.</li> </ul>	<ul style="list-style-type: none"> <li>Si se proporcionan dispositivos para la conexión de instalaciones de extracción y recolección de polvo, asegúrese de que estén conectados y utilizados correctamente. Las instalaciones de recolección de polvo pueden reducir los riesgos relacionados con el polvo.</li> </ul>	<ul style="list-style-type: none"> <li>Si des dispositifs sont fournis pour le raccordement d'extraction de poussière et facilitation de collecte, assurez-vous de leur bon raccordement et de leur utilisation correcte. La collecte de poussière peut réduire les risques qu'elle peut provoquer.</li> </ul>
Power Tool Use and Care	Uso y cuidado de las herramientas eléctricas	Utilisation et entretien de l'outil électrique
<ul style="list-style-type: none"> <li>Do not force the power tool. Use the correct power tool for your application. The correct power tool will do the job better and safer at the rate for which it is designed.</li> </ul>	<ul style="list-style-type: none"> <li>No sobreexija a la herramienta. Utilice la herramienta adecuada para su aplicación. La herramienta eléctrica correcta hará el trabajo mejor y en forma más segura si se la somete al régimen para el que fue diseñada.</li> </ul>	<ul style="list-style-type: none"> <li>Ne forcez pas sur un outil électrique. Utilisez le bon outil pour votre application. Il effectuera mieux le travail et sera plus sûr en fonctionnant à la charge pour laquelle il a été conçu.</li> </ul>
<ul style="list-style-type: none"> <li>Do not use the power tool if the switch does not turn it on and off. Any power tool that cannot be controlled with the switch is dangerous and must be repaired.</li> </ul>	<ul style="list-style-type: none"> <li>No use la herramienta eléctrica si el interruptor no puede encienderla y apagarla. Toda herramienta eléctrica que no pueda controlarse mediante el interruptor es peligrosa y debe repararse.</li> </ul>	<ul style="list-style-type: none"> <li>N'utilisez pas l'outil électrique si son interrupteur ne permet plus sa mise en marche ou à l'arrêt. Tout outil qui ne peut plus être contrôlé par son interrupteur est dangereux et doit être réparé.</li> </ul>
<ul style="list-style-type: none"> <li>Disconnect the plug from the power source and/or the battery pack from the power tool before making any adjustments, changing accessories, or storing power tools. Such preventive safety measures reduce the risk of starting the power tool accidentally.</li> </ul>	<ul style="list-style-type: none"> <li>Desconecte el enchufe de la fuente de alimentación eléctrica y/o desconecte de la herramienta el conjunto de baterías antes de hacer ajustes, cambiar accesorios o almacenar la herramienta. Estas medidas de seguridad preventivas reducen el riesgo de que la herramienta eléctrica arranque en forma accidental.</li> </ul>	<ul style="list-style-type: none"> <li>Débranchez la fiche de la prise ou le bloc de batterie de l'outil électrique avant d'effectuer tous réglages, de changer d'accessoires ou de ranger l'outil. Une telle mesure de sécurité préventive réduit le risque de mettre l'outil en marche accidentellement.</li> </ul>

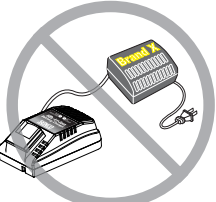
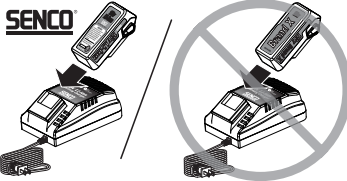
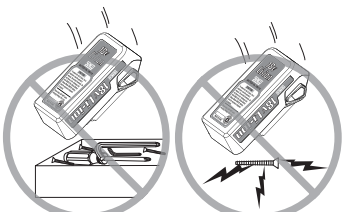
SAFETY WARNINGS	AVISOS DE SEGURIDAD	AVERTISSEMENTS DE SÉCURITÉ
 <ul style="list-style-type: none"> <li>• Store idle power tools out of the reach of children and do not allow persons unfamiliar with the power tool or these instructions to operate the tool. Power tools are dangerous in the hands of untrained users.</li> </ul>	<ul style="list-style-type: none"> <li>• Almacene las herramientas eléctricas inactivas fuera del alcance de los niños, y no permita que manejen una herramienta eléctrica personas que no estén familiarizadas con la misma o con estas instrucciones. Las herramientas eléctricas son peligrosas en las manos de usuarios que no estén capacitados.</li> </ul>	<ul style="list-style-type: none"> <li>• Rangez les outils électriques arrêtés hors de portée des enfants, et ne laissez pas des personnes non familiarisées avec, ou ne connaissant pas ces instructions, les faire fonctionner. Ils présentent un danger entre les mains d'utilisateurs non entraînés.</li> </ul>
 <ul style="list-style-type: none"> <li>• Maintain power tools. Check for misalignment or binding of moving parts and any other condition that may affect the power tool's operation. Many accidents are caused by poorly maintained power tools.</li> </ul>	<ul style="list-style-type: none"> <li>• Practique mantenimiento a las herramientas eléctricas. Verifique que no haya piezas móviles desalineadas o atascadas, así como cualquier otra condición que pueda afectar el funcionamiento de la herramienta. Ocurren muchos accidentes por causa de herramientas eléctricas mantenidas en forma inadecuada.</li> </ul>	<ul style="list-style-type: none"> <li>• Entretenez vos outils électriques. Vérifiez l'alignement et l'absence de déformation des pièces mobiles, et toute autre condition qui pourrait affecter son fonctionnement. Beaucoup d'accidents sont causés par des outils électriques mal entretenus.</li> </ul>
 <ul style="list-style-type: none"> <li>• Keep cutting tools sharp and clean. Properly maintained cutting tools with sharp cutting edges are less likely to bind and are easier to control.</li> </ul>	<ul style="list-style-type: none"> <li>• Conserve las herramientas de corte aguzadas y limpias. Las herramientas de corte mantenidas correctamente, con el filo aguzado, tienen menor probabilidad de atascarse y son más fáciles de controlar.</li> </ul>	<ul style="list-style-type: none"> <li>• Gardez les outils de coupe affûtés et propres. Des outils de coupe bien entretenus avec de bons tranchants ont moins de chance de se coincer et sont plus faciles à contrôler.</li> </ul>
 <ul style="list-style-type: none"> <li>• Use the power tool, accessories and tool bits etc, in accordance with these instructions, taking into account the working conditions and the work to be performed. Use of the power tool for operations different from those intended could result in a hazardous situation.</li> </ul>	<ul style="list-style-type: none"> <li>• Utilice la herramienta eléctrica, así como sus accesorios, brocas, etc. de acuerdo con estas instrucciones, y tenga en cuenta las condiciones de trabajo y el trabajo que se va a realizar. La utilización de la herramienta eléctrica en operaciones diferentes de aquellas para las que se la diseñó podría originar una situación peligrosa.</li> </ul>	<ul style="list-style-type: none"> <li>• Utilisez outil électrique, accessoires et inserts éventuels en conformité avec ces instructions, en tenant compte des conditions de travail et du type de tâche à accomplir. L'utilisation d'outils électriques pour des opérations différentes de celles pour lesquelles ils sont prévus peut entraîner une situation dangereuse.</li> </ul>
<p align="center"><b>Battery Tool Use And Care</b></p>	<p align="center"><b>Uso Y Cuidado De Las Herramientas A Batería</b></p>	<p align="center"><b>Utiliser L'outil De La Batterie Et Aux Soins</b></p>
 <ul style="list-style-type: none"> <li>• Recharge only with the charger specified by the manufacturer. A charger that is suitable for one type of battery pack may create a risk of fire when used with another battery pack.</li> </ul>	<ul style="list-style-type: none"> <li>• Recargue las baterías únicamente con el cargador especificado por el fabricante. Un cargador que es apto para un tipo de conjunto de baterías determinado puede crear un riesgo de incendio cuando se lo usa con otro conjunto de baterías.</li> </ul>	<ul style="list-style-type: none"> <li>• Ne rechargez qu'avec le chargeur spécifié par le constructeur. Un chargeur qui convient à un type donné de batterie peut causer un risque s'il est utilisé pour un autre bloc de batterie.</li> </ul>
 <ul style="list-style-type: none"> <li>• Use power tools only with specifically designated battery packs. Use of any other battery packs may create a risk of injury and fire.</li> </ul>	<ul style="list-style-type: none"> <li>• Utilice las herramientas eléctricas únicamente con los conjuntos de baterías designados específicamente para ellas. El uso de cualquier otro conjunto de baterías puede crear un riesgo de lesiones y de incendio.</li> </ul>	<ul style="list-style-type: none"> <li>• N'utilisez les outils électriques qu'avec des blocs de batterie spécifiquement désignés. L'utilisation d'autres types de batteries peut causer un risque de blessure ou de départ d'incendie.</li> </ul>
 <ul style="list-style-type: none"> <li>• When battery pack is not in use, keep it away from other metal objects, like paper clips, coins, keys, nails, screws, or other small metal objects that can make a connection from one terminal to another. Shorting the battery terminals together may cause burns or a fire.</li> </ul>	<ul style="list-style-type: none"> <li>• Cuando el conjunto de baterías no esté en uso, manténgalo lejos de otros objetos metálicos como sujetadores de papel, monedas, llaves, clavos, tornillos u otros objetos metálicos pequeños que puedan hacer una conexión entre un terminal y el otro. Un cortocircuito entre los terminales de batería puede causar quemaduras o un incendio.</li> </ul>	<ul style="list-style-type: none"> <li>• Quand le bloc de batterie n'est pas en utilisation, gardez-le à l'écart d'objets métalliques, tels que trombones, pièces, clés, clous, vis ou autres petits objets qui pourraient établir une connexion d'une borne à l'autre. Un court-circuit entre bornes de batterie peut causer brûlures et départ d'incendie.</li> </ul>

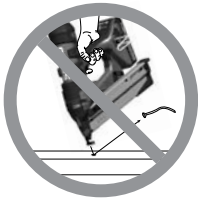
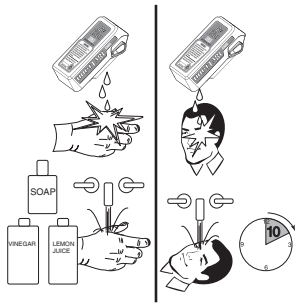

SAFETY WARNINGS	AVISOS DE SEGURIDAD	AVERTISSEMENTS DE SÉCURITÉ
<ul style="list-style-type: none"> <li>Under abusive conditions, liquid may be ejected from the battery; avoid contact. If contact accidentally occurs, flush with water. If liquid contacts eyes, additionally seek medical help. Liquid ejected from the battery may cause irritation or burns.</li> </ul>	<ul style="list-style-type: none"> <li>En condiciones de maltrato puede que la batería expulse líquido; evite el contacto con él. Si se produce el contacto accidentalmente, lávese con un chorro de agua. Si el líquido entra en contacto con los ojos, además de lavarlos procure atención médica. El líquido expulsado de la batería puede causar irritación o quemaduras.</li> </ul>	<ul style="list-style-type: none"> <li>Dans des conditions abusives, du liquide peut être éjecté de la batterie, évitez son contact. En cas de contact accidentel, rincez la surface atteinte avec de l'eau. S'il y a contact avec les yeux, demandez en plus une intervention médicale. Le liquide éjecté d'une batterie peut causer irritations ou brûlures.</li> </ul>
<p style="text-align: center;"><b>Service</b></p> <ul style="list-style-type: none"> <li>Have your power tool serviced by a qualified repair person using only identical replacement parts. This will ensure that the safety of the power tool is maintained.</li> </ul>	<p style="text-align: center;"><b>Servicio técnico</b></p> <ul style="list-style-type: none"> <li>Haga que un técnico de reparación calificado preste servicio a su herramienta eléctrica y utilice únicamente piezas de reemplazo idénticas. Esto garantizará que se mantenga la seguridad de la herramienta.</li> </ul>	<p style="text-align: center;"><b>Dépannage</b></p> <ul style="list-style-type: none"> <li>Ne faites dépanner votre outil électrique que par un technicien compétent qui utilise uniquement des pièces de rechange identiques. Cela assurera la sécurité de l'outil s'il doit subir une intervention.</li> </ul>
<p style="text-align: center;"><b>Safety instructions for tackers</b></p>	<p style="text-align: center;"><b>Advertencias de seguridad para clavadoras</b></p>	<p style="text-align: center;"><b>Avertissements de sécurité sur la cloueuse</b></p>
<p style="text-align: center;"><b>Tacker Safety Warnings</b></p> <ul style="list-style-type: none"> <li>Always assume the tool contains fasteners. Careless handling of the tacker can result in unexpected firing of fasteners and personal injury.</li> </ul>	<p style="text-align: center;"><b>Instrucciones De Seguridad Para Clavadoras</b></p> <ul style="list-style-type: none"> <li>Suponga siempre que la herramienta contiene sujetadores. El manejo descuidado de la clavadora puede ocasionar el clavado accidental de sujetadores, y lesiones personales.</li> </ul>	<p style="text-align: center;"><b>Instructions De Sécurité Pour Cloueuses</b></p> <ul style="list-style-type: none"> <li>Présument toujours que l'outil contient des clous. Une manipulation imprudente de la cloueuse peut amener un tir inattendu de clou et d'éventuelles blessures corporelles.</li> </ul>
<ul style="list-style-type: none"> <li>Do not point the tool towards yourself or anyone nearby. Unexpected triggering will discharge the fastener causing an injury.</li> </ul>	<ul style="list-style-type: none"> <li>No apunte la herramienta hacia usted u otra persona cercana. Un disparo inesperado descargará el sujetador y provocará lesiones.</li> </ul>	<ul style="list-style-type: none"> <li>Ne dirigez pas la cloueuse vers vous-même ou une personne proche. Un déclenchement intempestif enverrait un clou et causerait une blessure pouvant être grave.</li> </ul>
<ul style="list-style-type: none"> <li>Do not actuate the tool unless the tool is placed firmly against the workpiece. If the tool is not in contact with the workpiece, the fastener may be deflected away from your target.</li> </ul>	<ul style="list-style-type: none"> <li>No active la herramienta a menos que esté colocada firmemente contra la pieza de trabajo. Si la herramienta no está en contacto con la pieza de trabajo, el sujetador puede desviarse de la ubicación deseada.</li> </ul>	<ul style="list-style-type: none"> <li>N'actionnez pas l'outil avant qu'il ne soit fermement pressé contre la pièce à travailler. Si ce n'est pas le cas, le clou peut être envoyé hors de votre cible.</li> </ul>
<ul style="list-style-type: none"> <li>Disconnect the tool from the power source when the fastener jams in the tool. While removing a jammed fastener, the tacker may be accidentally activated if it is plugged in.</li> </ul>	<ul style="list-style-type: none"> <li>Si el sujetador se atasca en la herramienta, desconecte la misma de la fuente de energía. Cuando quite un sujetador atascado, si la clavadora está enchufada puede activarse de manera accidental.</li> </ul>	<ul style="list-style-type: none"> <li>Débranchez l'outil de sa source d'alimentation quand les clous s'emmêlent dedans. Tandis que vous essayez de dégager un clou bloqué, la cloueuse pourrait être accidentellement activée si elle est restée branchée.</li> </ul>
<ul style="list-style-type: none"> <li>Use caution while removing a jammed fastener. The mechanism may be under compression and the fastener may be forcefully discharged while attempting to free a jammed condition.</li> </ul>	<ul style="list-style-type: none"> <li>Tenga cuidado cuando quite un sujetador atascado. El mecanismo puede estar bajo compresión, y el sujetador puede descargarse en forma forzada cuando intente despejar un atascamiento.</li> </ul>	<ul style="list-style-type: none"> <li>Faites bien attention en dégageant un clou bloqué. Le mécanisme peut être en compression et le clou peut être violemment projeté quand vous essayez de le débloquent.</li> </ul>

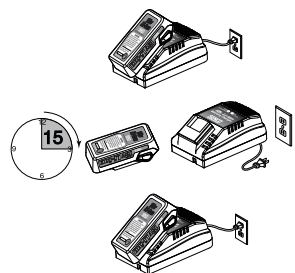
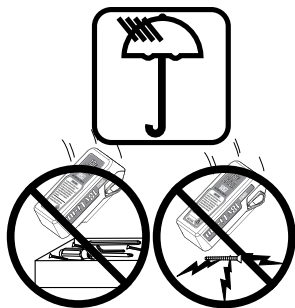
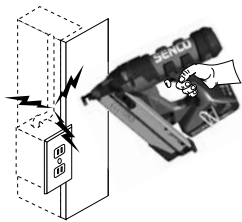



SAFETY WARNINGS	AVISOS DE SEGURIDAD	AVERTISSEMENTS DE SÉCURITÉ
<ul style="list-style-type: none"> <li>Do not use this tacker for fastening electrical cables. It is not designed for electric cable installation and may damage the insulation of electric cables thereby causing electric shock or fire hazards.</li> </ul>	<ul style="list-style-type: none"> <li>No use esta clavadora para sujetar cables eléctricos. No está diseñada para la instalación de cables eléctricos y puede dañar el aislamiento de los mismos, con riesgo de choque eléctrico o incendio.</li> </ul>	<ul style="list-style-type: none"> <li>N'utilisez pas cette cloueuse pour fixer des câbles électriques. Elle n'est pas conçue pour cela et pourrait endommager l'isolation des câbles électriques, causant des risques de commotion électrique ou de départ d'incendie.</li> </ul>
<ul style="list-style-type: none"> <li>A battery short can cause a large current flow, overheating, possible burns and even a breakdown.               <ul style="list-style-type: none"> <li>Do not touch the terminals with any conductive material.</li> <li>Avoid storing battery cartridge in a container with other metal objects such as nails, coins, etc.</li> <li>Do not expose battery cartridge to water or rain.</li> </ul> </li> </ul>	<ul style="list-style-type: none"> <li>Un cortocircuito de la batería puede ocasionar un gran flujo de corriente, sobrecalentamiento, posibles quemaduras o incluso una rotura.               <ul style="list-style-type: none"> <li>No toque los terminales con ningún material conductivo.</li> <li>Evite almacenar el cartucho de batería en un contenedor junto con otros objetos metálicos, tales como clavos, monedas, etc.</li> <li>No esponga el cartucho de batería al agua o la lluvia.</li> </ul> </li> </ul>	<ul style="list-style-type: none"> <li>Une batterie en court-circuit peut provoquer un fort débit de courant, une surchauffe, un risque de combustion et même une panne.               <ul style="list-style-type: none"> <li>Ne touchez pas les bornes avec un conducteur métallique.</li> <li>Évitez de ranger la batterie dans un récipient contenant d'autres objets métalliques comme des clous, des pièces de monnaie, etc...</li> <li>Protégez la batterie de l'eau et de la pluie.</li> </ul> </li> </ul>
<ul style="list-style-type: none"> <li>Consecutive charging may cause overheating. If you need to re-charge batteries consecutively, wait about 15 minutes for the charger to cool.</li> </ul>	<ul style="list-style-type: none"> <li>Las cargas consecutivas pueden ocasionar sobrecalentamiento. Si necesita recargar baterías en forma consecutiva, deje que el cargador se enfríe durante 15 minutos aproximadamente.</li> </ul>	<ul style="list-style-type: none"> <li>Des recharges consécutives peuvent provoquer des surchauffes. Si vous devez recharger plusieurs batteries consécutivement, laissez le chargeur refroidir au moins 15 minutes après chaque recharge.</li> </ul>

### Fusion



Additional Safety Instructions	Instrucciones De Seguridad Adicionales	Instructions De Sécurité Supplémentaires
<ul style="list-style-type: none"> <li>To prevent eye injuries, always wear OSHA required "Z87" safety glasses with permanently attached rigid, hard plastic side shields. These safety glasses must have "Z87" printed or stamped on them. Be sure everyone in your work area is wearing the same type of safety glasses.</li> </ul>	<ul style="list-style-type: none"> <li>Para evitar lesiones en los ojos, use siempre gafas de seguridad 'Z87', según los requisitos de la Administración de Seguridad y Salud Ocupacional (OSHA) de los Estados Unidos, con protecciones laterales rígidas de plástico duro permanentemente colocadas. Estas gafas de seguridad deben llevar impresa o grabada la inscripción 'Z87'. Asegúrese de que en su zona de trabajo todos usen el mismo tipo de gafas de seguridad.</li> </ul>	<ul style="list-style-type: none"> <li>Pour éviter des blessures aux yeux, portez toujours des lunettes de sécurité répondant à la norme ANSI Z87 avec écrans latéraux permanents en plastique dur. Cette indication Z87 doit être gravée dessus. Assurez-vous que tous dans votre zone de travail en portent du même type.</li> </ul>
<p><b>DANGER:</b></p> <ul style="list-style-type: none"> <li>The Fusion tool is charged with compressed air in a factory sealed chamber. DO NOT attempt to open the air chamber supported within the tool housing.</li> <li>The driver assembly contains no user-serviceable parts. Major components such as the piston/driver assembly, gearbox, piston stop and guide body are all part of the drive assembly.</li> <li>Deliberate tampering with the drive assembly may result in the release of the driver.</li> <li>Any repair or upgrade requiring access to the pressure chamber should be handled by an authorized Senco dealer or service center.</li> </ul>	<p><b>PELIGRO:</b></p> <ul style="list-style-type: none"> <li>La herramienta Fusion está cargada con aire comprimido en una cámara sellada en fábrica. NO intente abrir la cámara de aire, que está sostenida dentro de la carcasa de la herramienta.</li> <li>El conjunto de accionamiento no contiene piezas reparables por el usuario. Los componentes principales como el conjunto de pistón e impulsor, caja de engranajes, tope del pistón y cuerpo de guía forman todos parte del conjunto de accionamiento.</li> <li>La manipulación deliberada del conjunto de accionamiento puede ocasionar la liberación del impulsor.</li> <li>Toda reparación o mejora que requiera acceso a la cámara de presión debe estar a cargo de un distribuidor o centro de servicio autorizado por Senco.</li> </ul>	<p><b>DANGER:</b></p> <ul style="list-style-type: none"> <li>L'outil Fusion est chargé avec de l'air comprimé à l'usine dans une chambre étanche. N'essayez PAS d'ouvrir cette chambre à air à l'intérieur du carter de l'outil.</li> <li>L'ensemble d'entraînement contient des pièces non dépannables. Les principaux composants comme ensemble piston/entraînement, boîte d'engrenage, arrêt de piston et corps de guidage font tous partie de l'ensemble d'entraînement.</li> <li>Du traficage au niveau de cet ensemble peut amener le déclenchement de l'entraînement.</li> <li>Toute réparation ou intervention nécessitant d'accéder à la chambre de pression doit être menée par un revendeur Senco ou un centre de réparation agréés.</li> </ul>

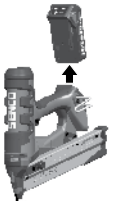

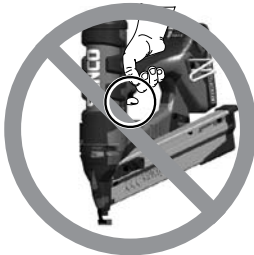
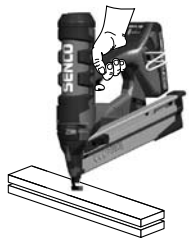
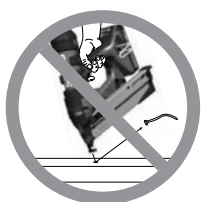
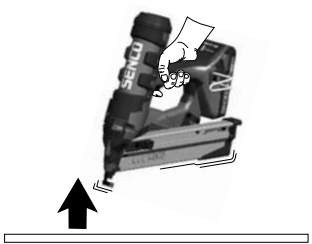
	SAFETY WARNINGS	AVISOS DE SEGURIDAD	AVERTISSEMENTS DE SÉCURITÉ
	<ul style="list-style-type: none"> <li>Disconnect tool from battery when: <ul style="list-style-type: none"> <li>Outside of the operator's supervision or control.</li> <li>Performing maintenance or repair</li> <li>Clearing a jam</li> <li>Moving the tool to a new location</li> </ul> </li> </ul>	<ul style="list-style-type: none"> <li>Desconecte la herramienta de la batería: <ul style="list-style-type: none"> <li>Si está fuera de la supervisión o el control del operador</li> <li>Al realizar mantenimiento o una reparación</li> <li>Al despejar un atascamiento</li> <li>Al trasladar la herramienta a una nueva ubicación</li> </ul> </li> </ul>	<ul style="list-style-type: none"> <li>Dissociez l'outil de la batterie quand: <ul style="list-style-type: none"> <li>Il va rester sans supervision ou contrôle de l'opérateur</li> <li>Vous intervenez pour entretien ou réparation</li> <li>Vous dégagez un blocage</li> <li>Vous amenez l'outil à un nouvel emplacement</li> </ul> </li> </ul>
	<ul style="list-style-type: none"> <li>With battery disconnected, make daily inspection to assure free movement of workpiece contact element and trigger. Do not use tool if workpiece contact element or trigger sticks or binds.</li> </ul>	<ul style="list-style-type: none"> <li>Con la batería desconectada, haga una inspección diaria para asegurarse de la libertad de movimiento del elemento de contacto con la pieza de trabajo y del gatillo. No utilice la herramienta si el elemento de contacto con la pieza de trabajo o el gatillo se atascan o endurecen.</li> </ul>	<ul style="list-style-type: none"> <li>Avec la batterie débranchée, effectuez une inspection quotidienne pour vérifier le libre mouvement de l'élément de contact avec la pièce et de la gâchette. N'utilisez pas l'outil si ces parties sont grippées ou coincées.</li> </ul>
	<ul style="list-style-type: none"> <li>Always remove finger from trigger when not driving fasteners. Never carry the tool with finger on or under trigger. Tool will eject a fastener if the workpiece contact element is bumped and the trigger is pulled.</li> </ul>	<ul style="list-style-type: none"> <li>Quite siempre el dedo del gatillo cuando no esté clavando sujetadores. Nunca lleve la herramienta con el dedo colocado sobre el gatillo o debajo de él. La herramienta expulsará un sujetador si el elemento de contacto con la pieza de trabajo se golpea, y se tira del gatillo.</li> </ul>	<ul style="list-style-type: none"> <li>Enlevez le doigt de la détente quand vous n'enfoncez pas des projectiles. Ne transportez jamais l'outil avec votre doigt sur la détente; l'outil éjectera des projectiles si le palpeur de sécurité est heurté.</li> </ul>
	<ul style="list-style-type: none"> <li>Drive fasteners into work surface only; never into materials too hard to penetrate.</li> </ul>	<ul style="list-style-type: none"> <li>Clave los clavos solamente en la superficie de trabajo; nunca en materiales que sean muy duros para penetrarlos.</li> </ul>	<ul style="list-style-type: none"> <li>Enfoncez les clous seulement dans la pièce sur laquelle vous travaillez; jamais dans de matériaux trop durs à pénétrer.</li> </ul>
	<ul style="list-style-type: none"> <li>Do not drive fasteners on top of other fasteners or with the tool at too steep of an angle; the fasteners can ricochet and hurt someone.</li> </ul>	<ul style="list-style-type: none"> <li>No inserte sujetadores sobre otros sujetadores o con la herramienta en un ángulo demasiado pronunciado; los sujetadores podrían rebotar y herir a alguien.</li> </ul>	<ul style="list-style-type: none"> <li>Ne pas enfoncer les clous sur des clous déjà placés, ou en utilisant l'outil avec un angle trop prononcé. Le clou peut ricocher et blesser quelqu'un.</li> </ul>
	<ul style="list-style-type: none"> <li>When using tool, care should be taken due to possibility of tool recoil after a fastener is driven. If workpiece contact element is unintentionally allowed to re-contact work surface following a recoil, an unwanted fastener may be driven. Therefore, allow tool to recoil completely off work surface after a fastener is driven to avoid this condition. Do not push workpiece contact element on work surface until a second fastener is desired.</li> </ul>	<ul style="list-style-type: none"> <li>Al utilizar la herramienta, debe tenerse cuidado debido a la posibilidad del retroceso de la misma después de la inserción de un sujetador. Si se permite inadvertidamente que el elemento de contacto con la pieza de trabajo vuelva a tomar contacto con la superficie de trabajo después de un retroceso, puede ser que se inserte un sujetador donde no se debía. Por lo tanto, después de insertar un sujetador deje que la herramienta retroceda por completo fuera de la superficie de trabajo, para evitar esta condición. No empuje el elemento de contacto con la pieza de trabajo sobre la superficie de trabajo, hasta que se desee insertar un segundo sujetador.</li> </ul>	<ul style="list-style-type: none"> <li>Quand vous utilisez l'outil, prenez garde à la possibilité de son recul après qu'une agrafe soit enfoncée. Si l'élément de contact avec la pièce est involontairement laissé retoucher la surface de travail après un recul, une nouvelle agrafe sera involontairement enfoncée. C'est pourquoi laissez l'outil reculer complètement de la pièce après un clouage pour éviter cette situation. Ne repositionnez l'élément de contact avec la pièce sur la surface de travail que lorsque vous êtes prêt pour un second clouage.</li> </ul>

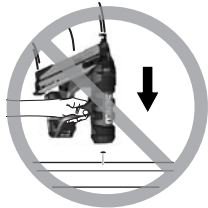
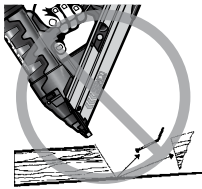

- » **Read tool manual**
- » Lea el manual de la herramienta
- » **Lisez le manuel d'outil**
  
- » **Wear eye protection**
- » Use protección ocular
- » **Verres de sûreté d'usage**
  
- » **Personal Injury**
- » Lesiones personales
- » **Blessures**

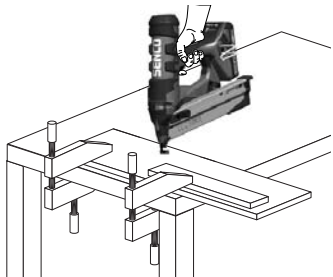
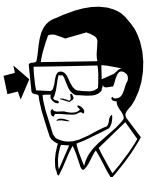

SAFETY WARNINGS	AVISOS DE SEGURIDAD	AVERTISSEMENTS DE SÉCURITÉ
<ul style="list-style-type: none"> <li>Do not drive fasteners close to the edge of the work surface. The workpiece is likely to split and the fastener could fly or ricochet and hit someone.</li> </ul>	<ul style="list-style-type: none"> <li>No inserte los sujetadores cerca del borde de la superficie de trabajo. La pieza de trabajo podría partirse, y el sujetador podría salir volando, o rebotar y golpear a alguien.</li> </ul>	<ul style="list-style-type: none"> <li>Ne pas enfoncer les clous trop près du bord de la surface travaillée. La pièce risque de se fendre et le clou peut voler librement ou ricocher, et blesser quelqu'un.</li> </ul>
<ul style="list-style-type: none"> <li>Never use any part of the tool (i.e., the cap or mainbody) as a hammer. The tool may activate or become damaged and result in an unsafe condition.</li> </ul>	<ul style="list-style-type: none"> <li>Nunca utilice ninguna pieza de la herramienta (por ejemplo, la tapa o el cuerpo principal) como un martillo. La herramienta puede activarse o quedar dañada, y dar como resultado una condición insegura.</li> </ul>	<ul style="list-style-type: none"> <li>Ne jamais utiliser une quelconque partie de l'outil (comme le chapeau ou le corps) comme un marteau. L'outil pourrait s'activer ou être endommagé, et provoquer une situation dangereuse.</li> </ul>
<ul style="list-style-type: none"> <li>Keep hands and other body parts away from the area shown in the circle to avoid possible injury during operation.</li> </ul>	<ul style="list-style-type: none"> <li>Mantenga manos y otros partes del cuerpo lejos el área marcada por el círculo para evitar lesiones posibles durante la operación.</li> </ul>	<ul style="list-style-type: none"> <li>Tenir les mains et autres parties du corps éloignée de la zone délimitée par le cercle, pour éviter tout risque d'accident pendant le travail.</li> </ul>
<ul style="list-style-type: none"> <li>Do not use tool without Danger Label on tool. If label is missing, damaged or unreadable, contact your Senco representative to obtain a new label at no cost.</li> </ul>	<ul style="list-style-type: none"> <li>No use la herramienta sin la etiqueta de Avisos de Seguridad. Si la etiqueta esta dañada, no se puede leer o falta completamente. Comuníquese con su representante de Senco para obtener una etiqueta nueva.</li> </ul>	<ul style="list-style-type: none"> <li>N'utilisez pas l'appareil sans l'étiquette de sécurité. Si l'étiquette est manquante, endommagée ou illisible, prendre contact avec votre représentant Senco pour en obtenir une autre.</li> </ul>
Tool Use	Uso de la herramienta	Utilisez l'outil
<ul style="list-style-type: none"> <li>Read and understand tool labels and manual. Failure to follow warnings could result in DEATH or SERIOUS INJURY.</li> <li>Operators and others in work area MUST wear safety glasses with side shields.</li> <li>Keep fingers AWAY from trigger when not driving fasteners, to avoid accidental firing.</li> <li>Choice of triggering method is important. <b>See page 16 for triggering options.</b></li> <li>Never point tool at yourself or others in work area.</li> </ul>	<ul style="list-style-type: none"> <li>Lea y comprenda las etiquetas y el manual de la herramienta. El incumplimiento de los avisos puede provocar la MUERTE o GRAVES LESIONES.</li> <li>Los operadores y las demás personas que se encuentren en la zona de trabajo DEBEN usar gafas de seguridad con protecciones laterales.</li> <li>Mantenga sus dedos LEJOS del gatillo cuando no esté clavando sujetadores, para evitar una activación accidental.</li> <li>La elección del método de disparo es importante. <b>Vea las opciones de disparo en la página 16.</b></li> <li>No apunte nunca la herramienta hacia usted ni hacia otras personas que se encuentren en el área de trabajo.</li> </ul>	<ul style="list-style-type: none"> <li>Lisez et assimilez les étiquettes de l'outil et son manuel. Le non-respect des mises en garde peut entraîner BLESSURES GRAVES ou même MORT.</li> <li>Les opérateurs et les autres personnes dans sa zone DOIVENT porter des lunettes de sécurité à écrans de protection latéraux.</li> <li>Gardez vos doigts À L'ÉCART de la gâchette quand vous n'enfoncez pas d'attaches pour éviter un déclenchement accidentel.</li> <li>Le choix de la méthode de déclenchement est important. <b>Voyez en page 16 les options de déclenchement.</b></li> <li>Ne pointez jamais l'outil vers vous ni vers d'autres personnes dans la zone de travail.</li> </ul>
<ul style="list-style-type: none"> <li>Tools shall not be modified without written approval of the manufacturer.</li> <li>Use clamps or other practical ways to secure and support the workpiece to a stable platform. Holding the work by hand or against your body is unstable and may lead to loss of control.</li> </ul>	<ul style="list-style-type: none"> <li>Las herramientas no se modificarán sin la aprobación escrita del fabricante.</li> <li>Use mordazas u otro método práctico para asegurar y soportar el lugar de trabajo en una plataforma estable. El sostener la pieza de trabajo con la mano o contra el cuerpo resulta inestable y puede ocasionar pérdida del control.</li> </ul>	<ul style="list-style-type: none"> <li>Les outils ne doivent pas être modifiés sans accord écrit de leur constructeur.</li> <li>Utilisez des valets d'établi ou tout autre moyen pour assurer un maintien correct de la pièce sur un plan stable. Maintenir la pièce à la main ou contre votre corps est instable et peut entraîner une perte de contrôle.</li> </ul>

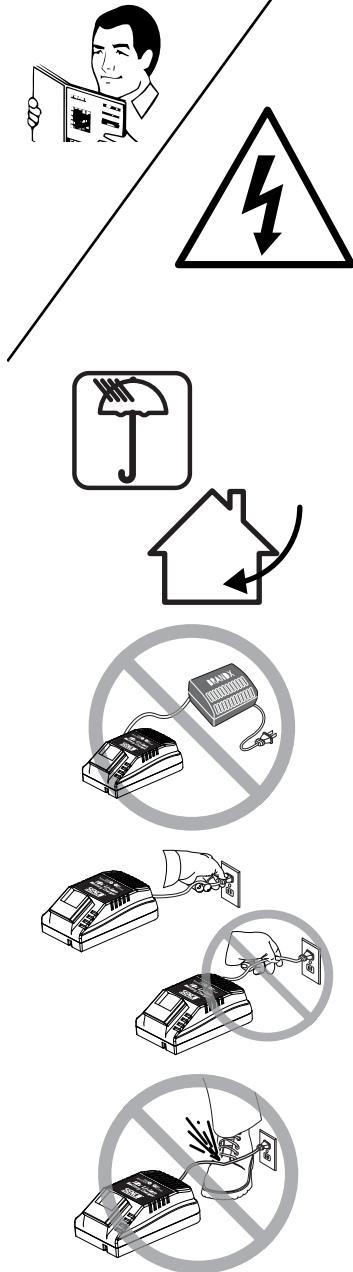

SAFETY WARNINGS	AVISOS DE SEGURIDAD	AVERTISSEMENTS DE SÉCURITÉ
Battery Use	Uso de la batería	Usage de la batterie
<p><b>ADDITIONAL SAFETY RULES FOR CHARGER &amp; BATTERY CARTRIDGE</b></p> <p><b>SAVE THESE INSTRUCTIONS</b></p> <ul style="list-style-type: none"> <li>• This manual contains important safety and operating instructions for Senco battery charger VB0120 (US) and VB0131 (AUS/NZ). Use with approved Senco batteries stated on the charger label.</li> <li>• Before using Senco battery charger VB0120 (US) and VB0131 (AUS/NZ), read all instructions and cautionary markings on (1) battery charger, (2) battery, and (3) product using battery.</li> </ul>	<p><b>REGLAS DE SEGURIDAD ADICIONALES PARA EL CARGADOR Y EL CONJUNTO DE BATERÍAS</b></p> <p><b>GUARDE ESTAS INSTRUCCIONES</b></p> <ul style="list-style-type: none"> <li>• Este manual contiene instrucciones de seguridad y de operación importantes para el cargador de baterías VB0120 (US), VB0131 (AUS/NZ) de Senco. Utilice el cargador con las baterías aprobadas por Senco que se indican en la etiqueta del mismo.</li> <li>• Antes de usar el cargador de baterías VB0120 (US), VB0131 (AUS/NZ) de Senco, lea todas las instrucciones y marcas de advertencia que se encuentran en (1) el cargador de batería, (2) la batería, y (3) el producto que está utilizando la batería.</li> </ul>	<p><b>RÈGLES DE SÉCURITÉ CONCERNANT LE CHARGEUR ET LA BATTERIE</b></p> <p><b>CONSERVEZ CES INSTRUCTIONS.</b></p> <ul style="list-style-type: none"> <li>• Ce manuel contient d'importantes instructions concernant l'utilisation de la batterie et du chargeur VB0120 (US), VB0131 (AUS/NZ). Utilisation avec les batteries approuvées de Senco indiquées sur l'étiquette de chargeur.</li> <li>• Avant d'utiliser le chargeur de batterie VB0120 (US), VB0131 (AUS/NZ), lisez toutes les instructions et les avertissements apposés sur (1) le chargeur de batterie, (2) la batterie et (3) l'outillage utilisant la batterie.</li> </ul>
<ul style="list-style-type: none"> <li>• Do not expose charger to water, rain, or snow.</li> <li>• Use indoors.</li> </ul>	<ul style="list-style-type: none"> <li>• No exponga el cargador al agua, la lluvia o la nieve.</li> <li>• Utilice la herramienta en interiores.</li> </ul>	<ul style="list-style-type: none"> <li>• Maintenez le chargeur à l'abri de la pluie, l'eau ou la neige.</li> <li>• Usage intérieur.</li> </ul>
<ul style="list-style-type: none"> <li>• Use of an attachment not recommended or sold by the battery charger manufacturer may result in a risk of fire, electric shock, or injury to persons.</li> </ul>	<ul style="list-style-type: none"> <li>• El uso de un accesorio no recomendado o vendido por el fabricante del cargador de batería puede provocar un riesgo de incendio, choque eléctrico o lesiones personales.</li> </ul>	<ul style="list-style-type: none"> <li>• Utilisation d'une pièce jointe non recommandé ou vendu par le fabricant du chargeur de batterie mai entraîner un risque d'incendie, d'électrocution ou de blessures aux personnes.</li> </ul>
<ul style="list-style-type: none"> <li>• To reduce risk of damage to electric plug and cord, pull by plug rather than cord when disconnecting charger.</li> </ul>	<ul style="list-style-type: none"> <li>• Para reducir el riesgo de daños al enchufe y el cable eléctricos, tire del enchufe en lugar de tirar del cable cuando desconecte el cargador.</li> </ul>	<ul style="list-style-type: none"> <li>• Lorsque vous débranchez le chargeur, ne tirez pas sur le cordon, mais débranchez en maintenant la prise afin de ne pas endommager le cordon ou la prise.</li> </ul>
<ul style="list-style-type: none"> <li>• Make sure cord is located so that it will not be stepped on, tripped over, or otherwise subjected to damage or stress.</li> </ul>	<ul style="list-style-type: none"> <li>• Asegúrese de que el cable esté situado de manera tal de no pisarlo o tropezar con él o que quede de algún otro modo sujeto a daños o tensiones.</li> </ul>	<ul style="list-style-type: none"> <li>• Assurez-vous que le cordon est bien rangé pour ne pas marcher dessus, vous faire trébucher ou l'exposer à toute tension ou dommage.</li> </ul>

Length of Cord (Feet)			
25	50	100	150
16	16	16	14

Largo del Cable (m [pies])			
7,5	15	30	45
16	16	16	14

Calibre AWG del Cable			
7,5	15	30	45
16	16	16	14

Longueur du Cordon (en m)			
7,5	15	30	45
16	16	16	14

Taille AWG du Cordon			
7,5	15	30	45
16	16	16	14

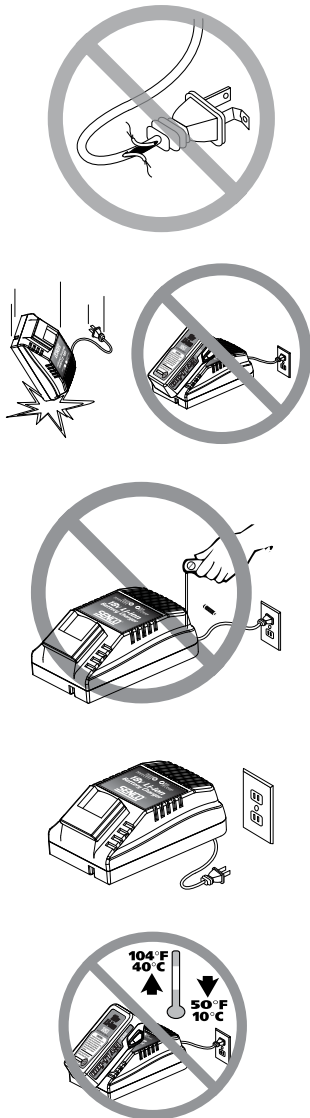

SAFETY WARNINGS	AVISOS DE SEGURIDAD	AVERTISSEMENTS DE SÉCURITÉ
<p><b>RECOMMENDED MINIMUM AWG SIZE FOR EXTENSION CORDS FOR BATTERY CHARGERS</b></p> <ul style="list-style-type: none"> <li>An extension cord should not be used unless absolutely necessary. Use of improper extension cord could result in a risk of fire and electric shock.</li> <li>If extension cord must be used, make sure: <ul style="list-style-type: none"> <li>That pins on plug of extension cord are the same number, size, and shape as those of plug on charger;</li> <li>That extension cord is properly wired and in good electrical condition; and</li> <li>That wire size is at least as large as the one specified in the table.</li> </ul> </li> </ul>	<p><b>CALIBRE AWG MÍNIMO RECOMENDADO PARA LOS CABLES PROLONGADORES DE LOS CARGADORES DE BATERÍAS</b></p> <ul style="list-style-type: none"> <li>No deben utilizarse cables prolongadores a menos que sea absolutamente necesario. El uso de un cable prolongador inapropiado podría ocasionar riesgos de incendio y de choque eléctrico.</li> <li>En caso de tener que utilizar un cable prolongador, asegúrese de que: <ul style="list-style-type: none"> <li>El enchufe del cable prolongador tenga la misma cantidad de clavijas que el enchufe del cargador, y que sean de la misma forma y tamaño.</li> <li>El cable prolongador esté conectado correctamente y en buenas condiciones eléctricas, y</li> <li>El calibre del cable sea como mínimo igual al que se especifica en la tabla.</li> </ul> </li> </ul>	<p><b>TAILLE MINIMUM AWG RECOMMANDÉE POUR LES RALLONGES DES CHARGEURS DE BATTERIE</b></p> <ul style="list-style-type: none"> <li>N'utilisez une rallonge que si cela est absolument indispensable. L'utilisation d'une rallonge peut provoquer des risques d'incendie ou d'électrocution.</li> <li>Si l'utilisation d'une rallonge est nécessaire, assurez-vous que: <ul style="list-style-type: none"> <li>Les fiches de la prise de la rallonge sont de même nombre, même taille et même forme que celles de la prise du chargeur.</li> <li>Que la rallonge est correctement branchée et que ses propriétés électriques sont correctes; et</li> <li>Que les dimensions du câble ne sont pas inférieures à celles qui sont spécifiées dans le tableau.</li> </ul> </li> </ul>
<ul style="list-style-type: none"> <li>Do not operate charger with damaged cord or plug. If damaged, have replaced immediately by a qualified serviceman.</li> </ul>	<ul style="list-style-type: none"> <li>No haga funcionar el cargador de batería si su cable de alimentación eléctrica o su enchufe están dañados. Si lo están, hágalos reemplazar de inmediato por un técnico calificado.</li> </ul>	<ul style="list-style-type: none"> <li>Ne faites pas fonctionner le chargeur avec un cordon ou une prise endommagée – remplacez-les immédiatement.</li> </ul>
<ul style="list-style-type: none"> <li>Do not operate charger if it has received a sharp blow, been dropped, or otherwise damaged in any way; take it to a SENCO Authorized Service Center.</li> </ul>	<ul style="list-style-type: none"> <li>No haga funcionar el cargador si ha recibido un golpe agudo, ha sufrido una caída o ha sido dañado de algún otro modo; llévelo a un Centro de Servicio Autorizado SENCO.</li> </ul>	<ul style="list-style-type: none"> <li>N'utilisez pas le chargeur s'il est tombé, a reçu un choc violent ou est en quoi que ce soit endommagé. Dans tous les cas, apportez-le dans un centre SENCO agréé.</li> </ul>
<ul style="list-style-type: none"> <li>Do not disassemble charger or battery cartridge; take it to a SENCO Authorized Service Center when service or repair is required. Incorrect reassembly may result in a risk of electric shock or fire.</li> </ul>	<ul style="list-style-type: none"> <li>No desarme el cargador o el cartucho de batería; llévelo a un Centro de Servicio Autorizado SENCO cuando se requiera servicio o reparación. IEl armado incorrecto podría ocasionar riesgos de choque eléctrico o incendio.</li> </ul>	<ul style="list-style-type: none"> <li>Ne démontez pas le chargeur ou la batterie; apportez l'unité dans un centre SENCO agréé si un entretien ou une réparation s'avère nécessaire. Un remontage incorrect peut provoquer un risque d'électrocution ou d'incendie.</li> </ul>
<ul style="list-style-type: none"> <li>To reduce risk of electric shock, unplug charger from outlet before attempting any maintenance or cleaning.</li> </ul>	<ul style="list-style-type: none"> <li>A fin de reducir el riesgo de choque eléctrico, desenchufe el cargador del tomacorriente antes de realizar cualquier tarea de mantenimiento o limpieza.</li> </ul>	<ul style="list-style-type: none"> <li>Pour réduire les risques d'électrocution, débranchez le chargeur de la prise avant toute opération de maintenance ou de nettoyage.</li> </ul>
<ul style="list-style-type: none"> <li>Do not charge battery cartridge when temperature is BELOW 0°C (32°F) or ABOVE 40°C (104°F).</li> </ul>	<ul style="list-style-type: none"> <li>No cargue el cartucho de batería cuando la temperatura sea INFERIOR a 0°C (32°F) o SUPERIOR A 40°C (104°F).</li> </ul>	<ul style="list-style-type: none"> <li>Ne chargez pas la batterie lorsque la température est en DESSOUS de 0°C (32°F) ou au DESSUS de 40°C (104°F).</li> </ul>

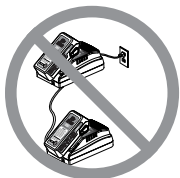
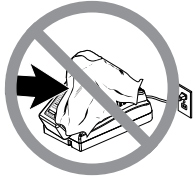
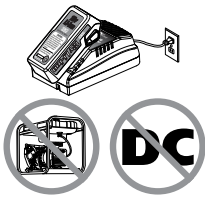

## SAFETY

SAFETY WARNINGS	AVISOS DE SEGURIDAD	AVERTISSEMENTS DE SÉCURITÉ
<ul style="list-style-type: none"> <li>Do not attempt to use a step-up transformer, an engine generator or DC power receptacle.</li> <li>Do not recharge non-rechargeable batteries.</li> </ul>	<ul style="list-style-type: none"> <li>No intente utilizar un transformador elevador de tensión, un motogenerador o un receptáculo de CC.</li> <li>No recargue las pilas no recargables.</li> </ul>	<ul style="list-style-type: none"> <li>N'essayez pas d'utiliser un transformateur, un générateur ou une prise courant continu.</li> <li>Ne pas recharger des piles non rechargeables.</li> </ul>
<ul style="list-style-type: none"> <li>Do not allow anything to cover or clog the charger vents.</li> </ul>	<ul style="list-style-type: none"> <li>No permita que ningún objeto cubra o tape los orificios de ventilación del cargador.</li> </ul>	<ul style="list-style-type: none"> <li>Ne laissez rien obstruer ou couvrir les grilles d'aération.</li> </ul>
<ul style="list-style-type: none"> <li>Do not store the tool and battery cartridge in locations where the temperature may reach or exceed 45°C (113°F).</li> </ul>	<ul style="list-style-type: none"> <li>No almacene la herramienta y el cartucho de batería en lugares en los que la temperatura puede alcanzar 45°C (113°F).</li> </ul>	<ul style="list-style-type: none"> <li>Ne rangez pas la batterie et l'outil dans un endroit où la température atteint ou excède 45°C (113°F).</li> </ul>
<ul style="list-style-type: none"> <li>Do not incinerate the battery cartridge even if it is severely damaged or is completely worn out. The battery cartridge can explode in a fire.</li> </ul>	<ul style="list-style-type: none"> <li>No incinere el cartucho de batería aun cuando esté seriamente dañado o completamente agotado. El cartuch de batería puede explotar en el fuego.</li> </ul>	<ul style="list-style-type: none"> <li>N'incinerez pas la batterie même si elle est sérieusement endommagée ou complètement usée. La batterie peut exploser au contact des flammes.</li> </ul>
<ul style="list-style-type: none"> <li>Never attempt to connect two (2) chargers together.</li> </ul>	<ul style="list-style-type: none"> <li>No intente jamás conectar dos (2) cargadores entre sí.</li> </ul>	<ul style="list-style-type: none"> <li>Ne jamais essayer de connecter deux (2) chargeurs ensemble.</li> </ul>
<ul style="list-style-type: none"> <li>This appliance is not intended for use by young children or infirm persons unless they have been adequately supervised by a responsible person to ensure that they do not play with the appliance.</li> <li>This appliance is not intended for use by persons (including children) with reduced physical, sensory or mental capabilities, or lack of experience and knowledge, unless they have been given supervision or instruction concerning use of the appliance by a person responsible for their safety. Children should be supervised to ensure that they do not play with the appliance.</li> </ul>	<ul style="list-style-type: none"> <li>Este artefacto no está concebido para uso por personas (incluidos niños) con capacidades físicas, sensoriales o mentales reducidas, ni con falta de experiencia o conocimientos, a menos que una persona responsable por su seguridad les haya dado supervisión o instrucción con respecto al uso del artefacto.</li> <li>Los niños deben ser supervisados para asegurarse de que no jueguen con el artefacto. Si el cable eléctrico está dañado, deberá ser reemplazado por el fabricante, su agente de servicio o una persona similarmente calificada a fin de evitar un peligro.</li> </ul>	<ul style="list-style-type: none"> <li>Cet appareil n'est pas conçu pour être utilisé par des personnes (y compris des enfants) aux capacités physiques, sensorielles ou mentales réduites, ou par des personnes manquant d'expérience ou de connaissances, à moins qu'elles ne soient supervisées ou n'aient été formées pour son utilisation par une personne responsable de leur sécurité lorsqu'elles utilisent l'appareil.</li> <li>Surveiller les enfants pour éviter qu'ils ne jouent avec l'appareil. Si le cordon d'alimentation est endommagé, il doit être remplacé par le fabricant, un de ses techniciens ou une personne qualifiée afin d'éviter les risques.</li> </ul>
<ul style="list-style-type: none"> <li>For more safety information, go to <a href="http://www.senco.com">www.senco.com</a> and safety training materials and programs visit the ISANTA website at <a href="http://www.isanta.org">www.isanta.org</a></li> </ul>	<ul style="list-style-type: none"> <li>Para obtener más información de seguridad vaya a <a href="http://www.SENCO.com">www.SENCO.com</a>, y para obtener materiales y programas de capacitación en seguridad visite el sitio Web de ISANTA: <a href="http://www.ISANTA.org">www.ISANTA.org</a>.</li> </ul>	<ul style="list-style-type: none"> <li>Pour plus d'informations de sécurité, consultez le site <a href="http://www.SENCO.com">www.SENCO.com</a>, et aussi <a href="http://www.ISANTA.org">www.ISANTA.org</a> pour des supports et programmes de formation par l'association professionnelle ISANTA.</li> </ul>

**WARNING**

This product contains chemicals, including lead, known to the State of California to cause cancer, and birth defects or other reproductive harm.  
**Wash hands after handling.**

**ADVERTENCIA**

Este producto contiene sustancias químicas que el Estado de California conoce como causantes de cáncer, defectos de nacimiento u otros daños a la reproducción.  
**Lávase las manos después de manipularlo.**

**AVERTISSEMENT**

Ce produit contient des produits chimiques comme le plomb pouvant causer un cancer, des malformations à la naissance ou des problèmes pouvant affecter le système reproductif selon les études réalisées par l'état de la Californie.  
**Bien se laver les mains après usage**

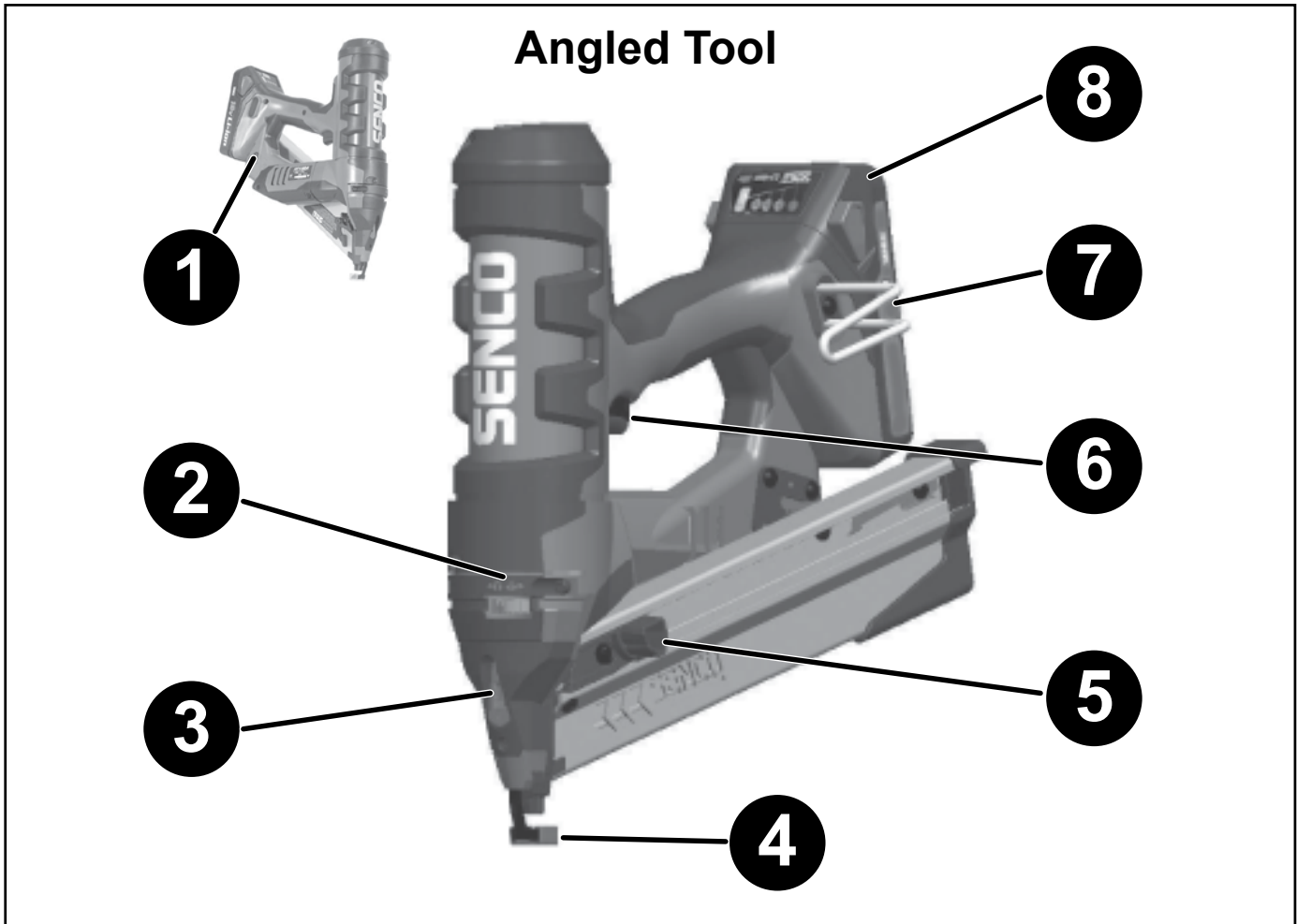

<p>1 On/Off and Selective Actuation Button</p> <p>2 Depth of drive control</p> <p>3 Workpiece Illumination/ Status Indicator</p> <p>4 Workpiece contact (safety) element</p> <p>5 Feeder shoe</p> <p>6 Trigger / On Switch</p> <p>7 Belt Hook</p> <p>8 Battery Pack</p>	<p>1 Selector</p> <p>2 Control de profundidad de penetración</p> <p>3 Iluminador de la pieza de trabajo/Indicador de estado</p> <p>4 Elemento de contacto (seguro) de la pieza de trabajo</p> <p>5 Zapata Alimentadora</p> <p>6 Gatillo / Interruptor de encendido</p> <p>7 Gancho para cinturón</p> <p>8 Conjunto de baterías</p>	<p>1 Selecteur</p> <p>2 Contrôle de profondeur d'enfoncement</p> <p>3 Illuminateur Piece / Indicateur k'etat</p> <p>4 Élément de contact (dispositif de sécurité)</p> <p>5 Sabot d'alimentation</p> <p>6 Gâchette / Détente</p> <p>7 Boucle de ceinture</p> <p>8 Bloc de batterie</p>
<p><b>Loading the tool:</b></p> <ul style="list-style-type: none"> <li>• Insert strip of nails into rear of magazine.                     <ul style="list-style-type: none"> <li>□ Use only genuine Senco fasteners (see Fastener Specifications).</li> <li>□ Do not load with workpiece contact (safety element) or trigger depressed.</li> </ul> </li> <li>• Pull feeder shoe back.</li> </ul>	<p><b>Carga de la herramienta:</b></p> <ul style="list-style-type: none"> <li>• Inserte la tira de clavos en la parte de atrás del área de almacenamiento.                     <ul style="list-style-type: none"> <li>□ Use solamente sujetadores Senco auténticos.</li> <li>□ No cargue con el disparo o la seguridad oprimidos.</li> </ul> </li> <li>• Tire la zapata del alimentador.</li> </ul>	<p><b>Chargement de l'outil:</b></p> <ul style="list-style-type: none"> <li>• Introduisez une bande de clous dans la partie arrière du magasin.                     <ul style="list-style-type: none"> <li>□ Utilisez uniquement les véritables clous Senco.</li> <li>□ <b>Veillez à ne pas appuyer sur le palpeur de sécurité ou sur la détente quand vous chargez.</b></li> </ul> </li> <li>• Tirez le poussoir en arrière.</li> </ul>
<p><b>Unloading the tool:</b></p> <ul style="list-style-type: none"> <li>• Push Button on feeder shoe to release feeder from strip. Pull fastener strip out past sheet metal nail detainer.</li> </ul>	<p><b>Descarga de la herramienta:</b></p> <ul style="list-style-type: none"> <li>• Oprima el botón de la zapata del alimentador para soltar el alimentador de la tira. Tire de la tira de sujetadores hacia afuera, más allá del retenedor de clavos de chapa metálica.</li> </ul>	<p><b>Déchargement de l'outil:</b></p> <ul style="list-style-type: none"> <li>• Actionnez le bouton sur le sabot d'alimentation pour le dégager de la bande. Tirez la bande de clous pour la sortir du réceptacle des clous à feuille métallique.</li> </ul>

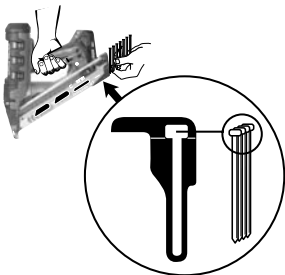

# Straight Tool

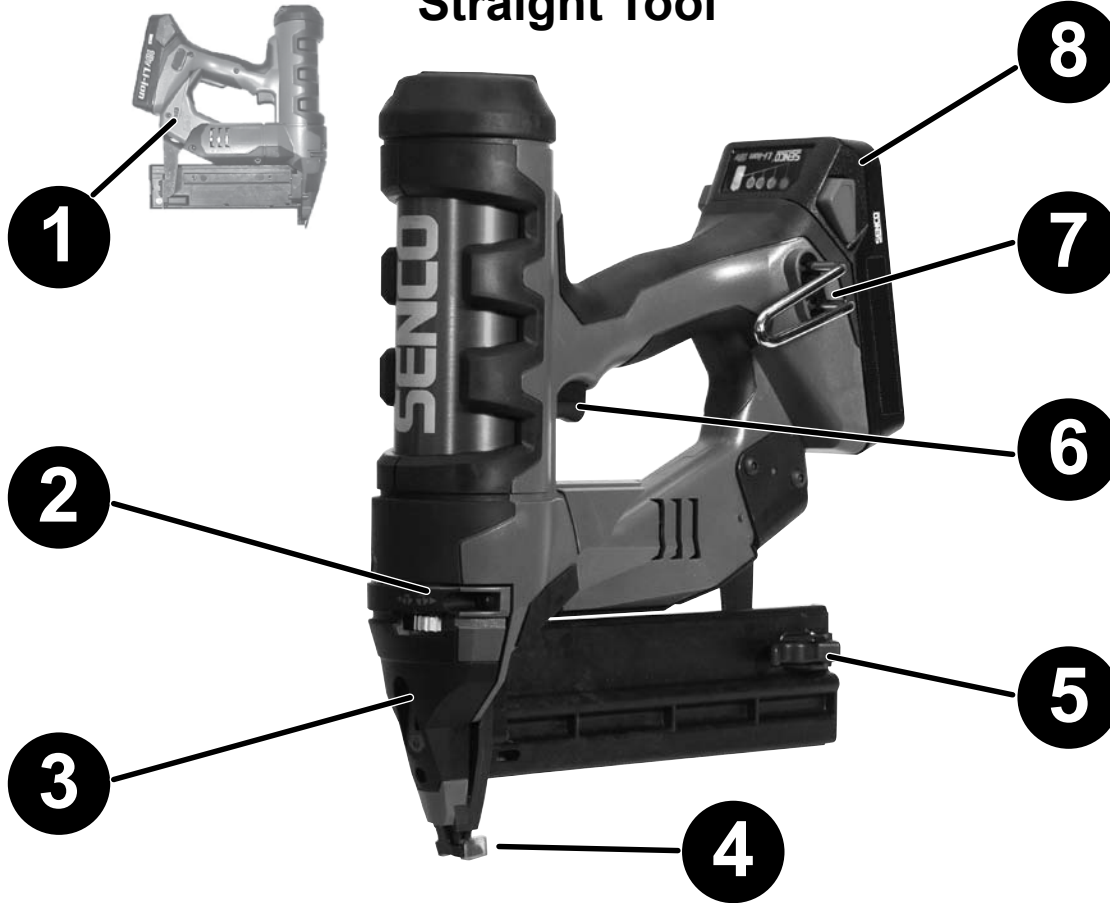

- ❶ On/Off and Selective Actuation Button
- ❷ Depth of drive control
- ❸ Workpiece Illumination/ Status Indicator
- ❹ Workpiece contact (safety) element
- ❺ Magazine Latch
- ❻ Trigger/On Switch
- ❼ Belt Hook
- ❽ Battery Pack

- ❶ Selector
- ❷ Control de profundidad de penetración
- ❸ Iluminador de la pieza de trabajo / Indicador de estado
- ❹ Elemento de contacto (seguro) de la pieza de trabajo
- ❺ Pestillo del la Revisto
- ❻ Gatillo / Interruptor de encendido
- ❼ Gancho para cinturón
- ❽ Conjunto de baterías

- ❶ Selecteur / Bouton d'activation sélective
- ❷ Contrôle de profondeur d'enfoncement
- ❸ Illuminateur Piece / Indicateur k'état
- ❹ Élément de contact (dispositif de sécurité)
- ❺ Le Loquet du Changeur
- ❻ Gâchette / Détente
- ❼ Boucle de ceinture
- ❽ Bloc de batterie

**Loading the tool:**

- Pull magazine latch back to open access door. Load strip of fasteners with points resting on fastener guide and then push the door back toward the front of the tool. An audible click will indicate that the strip is properly loaded.

**Carga de la herramienta:**

- Tire del pestillo del cargador hacia atrás para abrir la puerta de acceso. Cargue tira de sujetadores y luego empuje la puerta nuevamente hacia el frente de la herramienta. Un clic audible indicará que la tira está correctamente cargada.

**Chargement de l'outil:**

- Ramenez le verrouillage du magasin en arrière pour ouvrir la trappe d'accès. Chargez bande de clous puis repoussez la trappe vers l'avant de l'outil. Un déclic sera entendu indiquant que la bande est bien chargée.

**Unloading the tool:**

- Pull magazine latch back to open access door. Grasp fastener strip and remove.

**Descarga de la herramienta:**

- Tire del pestillo del cargador hacia atrás para abrir la puerta de acceso. Tome la tira de sujetadores y quítela.

**Déchargement de l'outil:**

- Ramenez le verrouillage du magasin en arrière pour ouvrir la trappe d'accès. Prenez la bande de clous et enlevez-la.

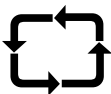
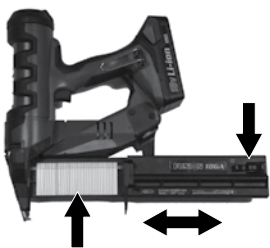

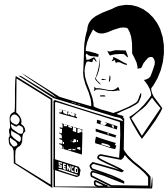

- » Indicator LED OFF
- » LED indicador – Apagado
- » Voyant DEL – éteint

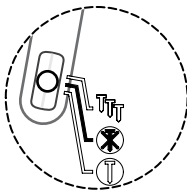



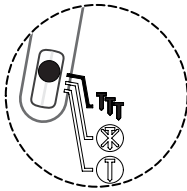

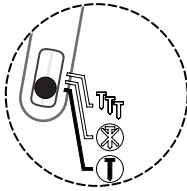

- » Indicator LED ON – Flashing
- » LED indicador – Encendido y titilando
- » Voyant DEL – clignotant











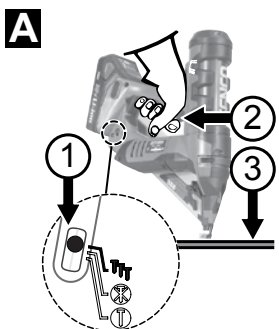

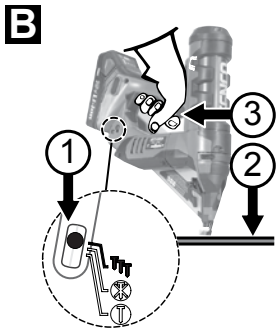

- » Indicator LED ON Solid
- » LED indicador – En modo secuencial sólido
- » Voyant DEL – non clignotant



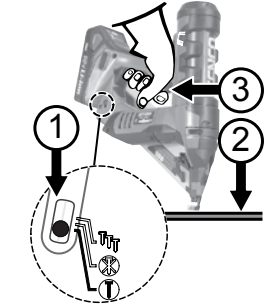



TOOL OPERATION	OPERACIÓN DE LA HERRAMIENTA	UTILISATION DE L'OUTIL
<ul style="list-style-type: none"> <li>Read section titled "Safety Warnings," before using tool.</li> </ul>	<ul style="list-style-type: none"> <li>Lea la sección titulada "Avisos de Seguridad" antes de usar la herramienta.</li> </ul>	<ul style="list-style-type: none"> <li>Avant d'utiliser l'outil, lisez le chapitre intitulé "Consignes de Sécurité."</li> </ul>
<ul style="list-style-type: none"> <li>For best results, charge new battery before using. (see "To Charge Battery" page 20).</li> </ul>	<ul style="list-style-type: none"> <li>Para obtener mejores resultados, cargue la batería nueva antes de utilizarla (vea "Carga de la batería. en la página 20).</li> </ul>	<ul style="list-style-type: none"> <li>Pour de meilleurs résultats, chargez une nouvelle batterie avant utilisation. (voir « Charge de la batterie » page 20).</li> </ul>
<ul style="list-style-type: none"> <li>The tool should be switched off when not in use. Hold down either side of the selector switch for 1 second to turn the tool off. If left on, the tool will automatically turn off after 35 minutes.</li> </ul>	<ul style="list-style-type: none"> <li>La herramienta deberá apagarse cuando no esté en uso. Mantenga presionado cualquiera de los lados del interruptor selector durante 1 segundo para apagar la herramienta. Si la herramienta queda encendida, ésta se apagará automáticamente después de 35 minutos.</li> </ul>	<ul style="list-style-type: none"> <li>L'outil doit être éteint lorsqu'il n'est pas utilisé. Maintenez le commutateur de sélection enfoncé d'un côté ou de l'autre pour 1 seconde pour éteindre l'outil. Si l'outil est laissé en marche, il s'éteint automatiquement après 35 minutes.</li> </ul>
<ul style="list-style-type: none"> <li>All Fusion tools are equipped with selective-actuation triggering. This allows the user to choose between the following modes of operation:</li> </ul>	<ul style="list-style-type: none"> <li>Todas las herramientas Fusion están equipadas con un gatillo de activación secuencial. Ello permite al usuario elegir entre los siguientes modos de operación:</li> </ul>	<ul style="list-style-type: none"> <li>Tous les outils Fusion sont dotés d'une détente à activation réglable. Cette détente permet à l'utilisateur de choisir l'un des modes de fonctionnement suivants:</li> </ul>
<p><b>Contact Actuation</b></p> <ul style="list-style-type: none"> <li>Pressing the side of the selector switch toward the  symbol (as shown) for 0.5 sec. will turn the tool on in contact-actuation mode. This is indicated by the flashing green LED of the selector switch.</li> </ul>	<p><b>Activación Por Contacto</b></p> <ul style="list-style-type: none"> <li>El pulsar el lado del interruptor selector hacia el símbolo  (tal como se muestra) durante 0,5 segundos, encenderá la herramienta en el modo de activación por contacto. Ello se indica por el LED verde del interruptor selector que titila.</li> </ul>	<p><b>Activation Par Contact</b></p> <ul style="list-style-type: none"> <li>Appuyez sur le symbole  (tel qu'il est illustré) du commutateur de sélection pendant 0,5 seconde pour mettre l'outil en marche en mode à activation par contact. Lorsque l'outil est en mode à activation par contact, le voyant DEL vert du commutateur de sélection clignote.</li> </ul>
<p><b>Sequential</b></p> <ul style="list-style-type: none"> <li>Pressing the side of the selector switch toward the  symbol (as shown) for 0.5 sec. will turn the tool on in sequential mode. This is indicated by the solid green LED of the selector switch.</li> </ul>	<p><b>Secuencial</b></p> <ul style="list-style-type: none"> <li>El pulsar el lado del interruptor selector hacia el símbolo  (tal como se muestra) durante 0,5 segundos, encenderá la herramienta en el modo secuencial. Esto queda indicado por el LED verde del interruptor selector.</li> </ul>	<p><b>Séquentiel</b></p> <ul style="list-style-type: none"> <li>Appuyez sur le symbole  (tel qu'il est illustré) du commutateur de sélection pendant 0,5 seconde pour mettre l'outil en marche en mode séquentiel. Lorsque l'outil est en mode séquentiel, le voyant DEL vert du commutateur de sélection s'allume et ne clignote pas.</li> </ul>

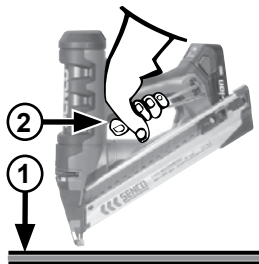
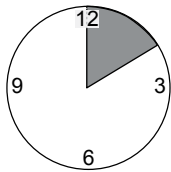
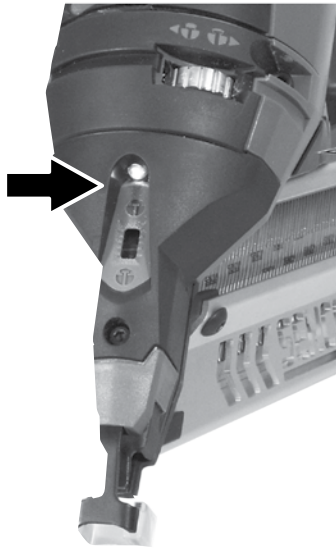

	TOOL OPERATION	OPERACIÓN DE LA HERRAMIENTA	UTILISATION DE L'OUTIL
	<ul style="list-style-type: none"> <li>In the "contact-actuation" mode, nails can be driven in two ways:</li> </ul> <p><b>A</b> The first way:</p> <ol style="list-style-type: none"> <li>Press the  side of the selector switch. This will be indicated by the flashing green LED on the selector switch.</li> <li>Press the workpiece contact (safety) element against the work surface.</li> <li>Pull the trigger and the fastener is driven.</li> </ol>	<ul style="list-style-type: none"> <li>En el modo de "activación por contacto," los clavos pueden hincarse de dos maneras:</li> </ul> <p><b>A</b> La primera es la siguiente:</p> <ol style="list-style-type: none"> <li>Pulse el lado  del interruptor selector. Ello se indica por el LED verde del interruptor selector que titila.</li> <li>Ubique el elemento de contacto de la pieza de trabajo contra la pieza de trabajo.</li> <li>Oprima el gatillo para hincar un clavo.</li> </ol>	<ul style="list-style-type: none"> <li>En mode à "activation par contact," les clous peuvent être éjectés de deux façons:</li> </ul> <p><b>A</b> Première façon:</p> <ol style="list-style-type: none"> <li>Appuyez sur le symbole  du commutateur de sélection. Lorsque l'outil est en mode à activation par contact, le voyant DEL vert du commutateur de sélection clignote.</li> <li>Placez l'élément de contact contre la pièce.</li> <li>Appuyez sur la détente pour éjecter un clou.</li> </ol>
	<p><b>B</b> The second way:</p> <ol style="list-style-type: none"> <li>Press the  side of the selector switch for 0.5 seconds. This will be indicated by the flashing green LED on the selector switch.</li> <li>Pull trigger.</li> <li>Depress workpiece contact element against work surface and drive a fastener.</li> </ol> <ul style="list-style-type: none"> <li>This mode of operation is preferred when you desire high production, rapid fastener placement.</li> </ul>	<p><b>B</b> La segunda es la siguiente:</p> <ol style="list-style-type: none"> <li>Pulse el lado  del interruptor selector durante 0,5 segundos. Ello se indica por el LED verde del interruptor selector que titila.</li> <li>Oprima el gatillo.</li> <li>Ubique el elemento de contacto de la pieza de trabajo contra la superficie de trabajo e hínque un clavo.</li> </ol> <ul style="list-style-type: none"> <li>Este es el método de operación preferido cuando se busca una gran producción e hincar clavos rápidamente.</li> </ul>	<p><b>B</b> Deuxième façon:</p> <ol style="list-style-type: none"> <li>Appuyez sur le symbole  du commutateur de sélection pendant 0,5 seconde. Lorsque l'outil est en mode à activation par contact, le voyant DEL vert du commutateur de sélection clignote.</li> <li>Appuyez sur la détente.</li> <li>Placez l'élément de contact avec la pièce contre la surface de travail et éjectez un clou.</li> </ol> <ul style="list-style-type: none"> <li>Ce mode d'utilisation est idéal lorsque vous voulez éjecter des attaches rapidement et à répétition.</li> </ul>
	<ul style="list-style-type: none"> <li>In the "sequential-actuation" mode, nails can only be driven one way:</li> </ul> <ol style="list-style-type: none"> <li>Press the  side of the selector switch. This will be indicated by the solid green LED on the selector switch.</li> <li>Position workpiece contact (safety) element against work surface and depress the safety.</li> <li>Pull trigger to turn on the motor and drive a fastener.</li> </ol> <ul style="list-style-type: none"> <li>This mode of operation is helpful when you require precise fastener placement.</li> </ul>	<ul style="list-style-type: none"> <li>En el modo de "activación secuencial," los clavos pueden ser hincados de una sola manera:</li> </ul> <ol style="list-style-type: none"> <li>Pulse el lado  del interruptor selector. Ello se indica por el LED verde del interruptor selector iluminado de manera constante.</li> <li>Ubique el elemento de contacto de la pieza de trabajo contra la superficie de trabajo y oprima el pestillo de seguridad.</li> <li>Oprima el gatillo para encender el motor y fijar un sujetador.</li> </ol> <ul style="list-style-type: none"> <li>Este método de operación es útil cuando desea hincar clavos con precisión.</li> </ul>	<ul style="list-style-type: none"> <li>En mode à "activation séquentielle," les clous ne peuvent être éjectés que d'une seule façon:</li> </ul> <ol style="list-style-type: none"> <li>Appuyez sur le symbole  du commutateur de sélection. Lorsque l'outil est en mode séquentiel, le voyant DEL vert du commutateur de sélection s'allume et ne clignote pas.</li> <li>Placez l'élément de contact avec la pièce contre la surface de travail et désactivez le dispositif de sécurité.</li> <li>Appuyer sur la gâchette pour allumer le moteur et enfoncer une attache.</li> </ol> <ul style="list-style-type: none"> <li>Ce mode d'utilisation est pratique lorsque vous voulez éjecter des attaches avec précision.</li> </ul>
	<ul style="list-style-type: none"> <li>The Fusion tool may retract the driver partially when the battery charge is very low. If this happens, place a freshly charged battery on the tool, depress the safety and trigger to allow it to automatically adjust to position the driver correctly. The self adjustment will sound like a series of short pulses; this is normal and it is not caused by any defect in the tool.</li> <li>Once the tool resets, it will function normally.</li> </ul>	<ul style="list-style-type: none"> <li>La herramienta Fusion puede retraer parcialmente el impulsor cuando la carga de la batería sea muy baja. Si esto sucede, coloque en la herramienta una batería recién cargada y luego oprima el elemento de seguridad y el gatillo para que se ajuste automáticamente, de modo de posicionar correctamente el impulsor. El autoajuste se oír como una serie de impulsos cortos; esto es normal, y no está causado por defectos de la herramienta.</li> <li>Una vez que la herramienta se haya reiniciado, funcionará normalmente.</li> </ul>	<ul style="list-style-type: none"> <li>L'outil Fusion peut rétracter partiellement l'entraînement quand la charge de la batterie est très faible. Si cela arrive, placez une batterie fraîchement chargée dans l'outil, enfoncez la sécurité et la gâchette pour ajuster automatiquement la position de l'entraînement au bon endroit. Le réglage automatique va générer une série de courtes impulsions sonores. C'est normal et cela ne dénote aucun défaut de l'appareil.</li> <li>Une fois l'outil restauré, il fonctionnera normalement.</li> </ul>

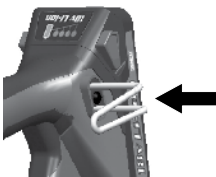
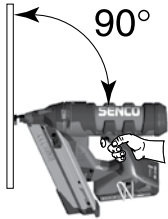
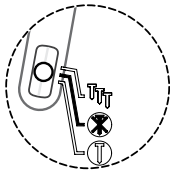

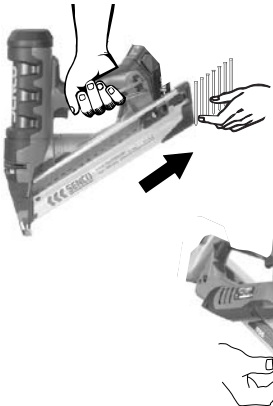
TOOL OPERATION	OPERACIÓN DE LA HERRAMIENTA	UTILISATION DE L'OUTIL
<ul style="list-style-type: none"> <li>This tool is equipped with a dual-purpose light on the nosepiece. The light will indicate that the electronic controls are energized while providing illumination of the workpiece in low light situations. The light will flash three times when the selection switch is switched to either sequential or contact actuation. This lets the user know that the tool is ready to fire a fastener. The light will remain on for ten seconds when the trigger is pulled or the work contact element is depressed.</li> </ul> <p><b>Note:</b></p> <ul style="list-style-type: none"> <li>When the tool is in the sequential mode, a fastener cannot be driven by pulling the trigger before activating the work piece contact element.</li> <li>When the tool is in contact actuation mode, if the operator holds the trigger on for more than 3 seconds, the light will go out and the trigger must be released to start over.</li> </ul>	<ul style="list-style-type: none"> <li>Esta herramienta está equipada con una luz de doble función, ubicada en la boquilla. La luz indica que los controles electrónicos están energizados, al tiempo que proporciona iluminación a la pieza de trabajo en situaciones de luz escasa. La luz destellará tres veces cuando se pase el interruptor de selección a las posiciones de activación por contacto o secuencial. Esto permite al usuario saber que la herramienta está preparada para clavar un sujetador. La luz permanecerá encendida durante diez segundos cuando se tire del gatillo o se oprima el elemento de contacto con la pieza de trabajo.</li> </ul> <p><b>Nota:</b></p> <ul style="list-style-type: none"> <li>Cuando la herramienta está en modo secuencial, si se tira del gatillo primero la luz se apagará. Esto es normal, y sirve para recordar al operador que en primer término haga contacto con la pieza de trabajo.</li> <li>Cuando la herramienta está en el modo de contacto de accionamiento, si el operador sostiene el gatillo activado durante más de 3 segundos, la luz se apagará y el gatillo deberá soltarse para comenzar de nuevo.</li> </ul>	<ul style="list-style-type: none"> <li>Cet outil est équipé avec un éclairage à double emploi dans son nez. Il indique que les commandes électroniques sont actives tout en procurant un éclairage de la pièce travaillée utile dans les emplacements sombres. Il clignotera trois fois quand le commutateur de sélection est passé en actionnement séquentiel ou après contact. Cela permet à l'utilisateur de savoir que son outil est prêt à envoyer un clou. L'éclairage reste activé dix secondes quand la gâchette est actionnée, ou que l'élément de contact avec la pièce est enfoncé.</li> </ul> <p><b>Remarque:</b></p> <ul style="list-style-type: none"> <li>Quand l'outil est en mode séquentiel, actionner la gâchette en premier va entraîner l'extinction de l'éclairage. C'est normal et cela sert à rappeler à l'opérateur qu'il doit d'abord entrer en contact avec la pièce à travailler.</li> <li>Quand l'outil est en mode de manoeuvre de contact, si l'opérateur maintient la gâchette pendant plus de 3 secondes, l'éclairage va se désactiver et la gâchette doit être relâchée pour pouvoir recommencer à travailler.</li> </ul>
<ul style="list-style-type: none"> <li>This tool is equipped with an electronic "Time-Out" feature. This tool will temporarily be disabled under any of the following conditions:             <ol style="list-style-type: none"> <li>Workpiece contact element is depressed against the work piece, but the trigger is not pressed within approximately 10 seconds.</li> <li>Trigger is pressed, but work piece contact element is not depressed within approximately 3 seconds. (Contact-Actuation mode only.)</li> </ol> </li> <li>Simply release trigger and release workpiece contact element to resume normal operation.</li> </ul>	<ul style="list-style-type: none"> <li>Esta herramienta está equipada con una característica electrónica de "Tiempo de espera". Esta herramienta se deshabilita temporalmente en cualquiera de las condiciones siguientes:             <ol style="list-style-type: none"> <li>Se oprime el elemento de contacto con la pieza de trabajo contra la misma, pero el gatillo no se oprime en menos 10 segundos aproximadamente.</li> <li>Se oprime el gatillo, pero el elemento de contacto con la pieza de trabajo no se oprime en menos de 3 segundos aproximadamente (modo "Activación por contacto" únicamente).</li> </ol> </li> <li>Simplemente suelte el gatillo y suelte el elemento de contacto con la pieza de trabajo, para reanudar la operación normal.</li> </ul>	<ul style="list-style-type: none"> <li>Cet outil est équipé d'une temporisation électronique. Cet outil sera temporairement désactivé dans les conditions suivantes:             <ol style="list-style-type: none"> <li>L'élément de contact avec la pièce est appuyé contre la surface de travail mais la gâchette n'est pas actionnée dans les 10 secondes environ.</li> <li>La gâchette est actionnée mais l'élément de contact avec la pièce n'est pas appuyé contre la surface de travail dans les 3 secondes environ (mode d'actionnement par contact seulement).</li> </ol> </li> <li>Il suffit de relâcher la gâchette et de reculer l'élément de contact avec la pièce pour revenir au fonctionnement normal.</li> </ul>
<ul style="list-style-type: none"> <li>The 15ga and 16ga tools are equipped with a fastener lockout; the tool will not fire the last 3-5 fasteners. The 18ga tool is equipped with a last fastener lockout. This feature prevents unnecessary wear on the tool. When the tool locks out, load an additional strip and continue.</li> </ul>	<ul style="list-style-type: none"> <li>Las herramientas de calibre 15 y calibre 16 están equipadas con un bloqueo de sujetadores; la herramienta no clavará los últimos 3-5 sujetadores. La herramienta de calibre 18 está equipada con un bloqueo de los últimos sujetadores. Esta función previene un desgaste innecesario de la herramienta. Cuando la herramienta se bloquee, cargue una tira adicional y continúe.</li> </ul>	<ul style="list-style-type: none"> <li>Les outils 15ga et 16ga sont équipés d'un blocage des derniers clous, il n'enverra pas les 3-5 derniers clous. L'outil 18ga est équipé d'un blocage du tout dernier clou. Cette capacité empêche une usure inutile de l'outil. Quand l'outil se bloque ainsi, chargez une bande additionnelle et continuez.</li> </ul>
<ul style="list-style-type: none"> <li>This tool is equipped with depth-of-drive dial. Turning the dial to the right will countersink the fastener, turning the dial to the left will leave the fastener up or raised. Drive a fastener into a scrap piece of wood to test depth.</li> </ul>	<ul style="list-style-type: none"> <li>Esta herramienta está equipada con un selector de profundidad de accionamiento. Girándolo hacia la derecha (más potencia) embutirá elemento de fijación. Girándolo a la izquierda (menos potencia) dejará el elemento de fijación arriba o levantado. Para probar la profundidad, impulse un elemento de fijación en un trozo de madera de desparte.</li> </ul>	<ul style="list-style-type: none"> <li>Cet outil est équipé d'un bouton de commande électronique de profondeur de clouage. En tournant ce réglage dans le sens du vissage (plus de puissance) l'attache va être encastrée, en tournant dans le sens inverse (moins de puissance), l'attache va rester dressée ou sortie. Enfoncez une attache dans une chute de bois pour tester la profondeur de plantation.</li> </ul>

	TOOL OPERATION	OPERACIÓN DE LA HERRAMIENTA	UTILISATION DE L'OUTIL
 	<ul style="list-style-type: none"> <li>This tool is equipped with an adjustable belt hook. Remove the knurled fastener to raise or lower the hook. Switch the position of the mounting plate on the opposite side for left-handed operators.</li> <li>Whenever possible, hold the tool at a right angle to the work surface.</li> </ul>	<ul style="list-style-type: none"> <li>Esta herramienta está equipada con un gancho para cinturón ajustable. Quite el sujetador estriado para levantar o bajar el gancho. Cambie la posición de la placa de montaje al lado opuesto para operadores zurdos.</li> <li>Siempre que resulte posible, sostenga esta herramienta en ángulo recto respecto de la superficie de trabajo.</li> </ul>	<ul style="list-style-type: none"> <li>Cet outil est équipé d'un crochet de ceinture réglable. Enlevez la fixation moletée pour monter ou baisser le crochet. Permutez la position de la plaque de montage du côté opposé en cas d'opérateur gaucher.</li> <li>Chaque fois que cela est possible, maintenez l'outil perpendiculairement à la surface de travail.</li> </ul>
<p>» Indicator LED OFF        » LED indicador—Apagado        » Voyant DEL—éteint</p> 	<ul style="list-style-type: none"> <li>Always turn the tool off before storing. As an added protection feature, the tool will automatically turn off 35 minutes after the last activation.</li> </ul>	<ul style="list-style-type: none"> <li>Siempre apague la herramienta antes de guardarla. Como protección adicional, la herramienta se apagará automáticamente luego de haber transcurrido 35 minutos desde la última activación.</li> </ul>	<ul style="list-style-type: none"> <li>Éteignez toujours l'outil avant de le ranger. Cet outil est doté d'un dispositif de protection supplémentaire qui éteint celui-ci automatiquement 35 minutes après la dernière activation.</li> </ul>
	<p><b>Should a nail jam occur</b></p> <ul style="list-style-type: none"> <li>Turn the tool off by depressing the selector switch towards either mode symbol for approximately 1 second, then remove battery.</li> <li>Wear safety glasses when opening the E-Z clear latch.</li> </ul>	<p><b>Si se produce un atascamiento de clavos</b></p> <ul style="list-style-type: none"> <li>Apague la herramienta presionando el interruptor selector hacia cualquiera de los símbolos de modo durante aproximadamente 1 segundo y, luego, retire la batería.</li> <li>Siempre porte gafas de seguridad cuando abra el pestillo de fácil liberación.</li> </ul>	<p><b>En cas de bourrage des clous</b></p> <ul style="list-style-type: none"> <li>Éteignez l'outil en appuyant sur l'un des symboles de mode du commutateur de sélection pendant environ 1 seconde, puis retirez la pile de l'outil.</li> <li>Portez des lunettes de sécurité au moment d'ouvrir le loquet à dégageement facile.</li> </ul>
	<p><b>Angled Tool</b></p> <ul style="list-style-type: none"> <li>Release the feeder shoe and slide it forward. Remove fasteners from the tool.</li> <li>Release E-Z Clear latch and pull magazine away. Magazine will completely disengage.</li> </ul>	<p><b>Herramienta angulada</b></p> <ul style="list-style-type: none"> <li>Suelte el alimentador y deslicelo hacia adelante. Retire los sujetadores de la herramienta.</li> <li>Suelte el pestillo de fácil liberación y retire el cargador. El cargador se desenganchará completamente.</li> </ul>	<p><b>Outil coudé</b></p> <ul style="list-style-type: none"> <li>Relâchez le poussoir et faites le glisser vers l'avant. Enlevez les agrafes de l'outil.</li> <li>Relâchez le loquet à dégageement facile et tirez sur le magasin. Le magasin se dégage complètement.</li> </ul>
	<p><b>Straight Tool</b></p> <ul style="list-style-type: none"> <li>Pull magazine door latch back to reveal fastener strip.</li> <li>Remove strip.</li> </ul>	<p><b>Herramienta recta</b></p> <ul style="list-style-type: none"> <li>Tire del pestillo de la puerta del cargador hacia atrás para descubrir la tira de sujetadores.</li> <li>Quite la tira.</li> </ul>	<p><b>Outil droit</b></p> <ul style="list-style-type: none"> <li>Tirez en arrière le verrouillage de trappe de magasin pour accéder à la bande de clous.</li> <li>Enlevez la bande.</li> </ul>

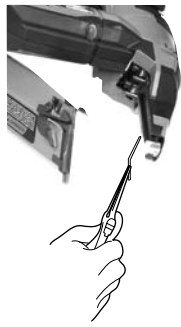

TOOL OPERATION	OPERACIÓN DE LA HERRAMIENTA	UTILISATION DE L'OUTIL
<ul style="list-style-type: none"> <li>Remove jammed fastener. Attach the magazine and latch.</li> <li>Remember! The Fusion tool is charged with compressed air in a factory sealed chamber.</li> <li>Do not tamper with the drive assembly.</li> </ul>	<ul style="list-style-type: none"> <li>Extraiga el sujetador atascado. Vuelva a colocar el cargador y el pestillo.</li> <li>¡Recuerde! La herramienta Fusion está cargada con aire comprimido en una cámara sellada en fábrica.</li> <li>No manipule indebidamente el conjunto de accionamiento.</li> </ul>	<ul style="list-style-type: none"> <li>Enlevez le clou bloqué. Remettez en place magasin et verrouillage.</li> <li>N'oubliez pas ! L'outil Fusion test chargé en usine avec de l'air comprimé dans une chambre étanche.</li> <li>Ne bricolez pas sur l'ensemble d'entraînement</li> </ul>
<p><b>To Charge Battery</b></p> <ul style="list-style-type: none"> <li>Place battery pack in charger. Align raised ribs on battery pack with groove in charger.</li> </ul>	<p><b>Carga de la batería</b></p> <ul style="list-style-type: none"> <li>Coloque el conjunto de batería en el cargador. Alinee las costillas elevadas del conjunto de batería con la ranura del cargador.</li> </ul>	<p><b>Chargement de la batterie</b></p> <ul style="list-style-type: none"> <li>Placez la batterie dans le chargeur. Alineez les nervures en relief de la batterie avec les sillons du chargeur.</li> </ul>
<p><b>Li-ion</b></p> <ul style="list-style-type: none"> <li>Press down on battery pack to be sure contacts on battery pack engage properly with contacts in charger.</li> <li>When properly connected, red light will turn on. Red light indicates fast charging mode.</li> </ul>	<ul style="list-style-type: none"> <li>Presione el conjunto de batería a fin de asegurarse de que se conecte en la conexión para conjunto de batería apropiadamente.</li> <li>Cuando esté correctamente conectado, se encenderá la luz roja. La luz roja indica el modo de carga rápida.</li> </ul>	<ul style="list-style-type: none"> <li>Pressez sur la batterie afin de vous assurer que ses contacts s'engagent correctement avec ceux du chargeur.</li> <li>Le voyant rouge doit s'allumer une fois la connexion correctement réalisée. Le voyant rouge indique que la batterie est en mode de chargement rapide.</li> </ul>
<ul style="list-style-type: none"> <li>Red and green light flashing indicates defective battery pack. Return battery pack to your nearest Senco Authorized Service Center for inspection or replacement.</li> <li>Flashing Red indicates an overheated battery. Charging will begin after battery cools.</li> </ul>	<ul style="list-style-type: none"> <li>La presencia de una luz roja y una verde que titilan indica una batería defectuosa. Diríjase a un Centro de Servicio Autorizado Senco con la batería para inspección o cambio.</li> <li>Cuando la luz roja titila, ello indica que la pila se ha recalentado. La recarga comenzará una vez que la pila se enfríe.</li> </ul>	<ul style="list-style-type: none"> <li>Si les voyants rouge et vert clignent, le bloc-pile est défectueux. Retournez le bloc-pile au centre de service Senco autorisé le plus près à des fins d'inspection et de remplacement.</li> <li>Le témoin rouge clignotant indique une pile surchauffée. La recharge commencera une fois que la pile aura refroidi.</li> </ul>
<ul style="list-style-type: none"> <li>Solid red indicates that the battery is charging.</li> <li>When battery pack is fully charged, the red light will turn off and the green light will turn on.</li> </ul>	<ul style="list-style-type: none"> <li>La presencia de una luz roja indica que la batería se está cargando.</li> <li>Cuando la luz roja titila, ello indica que la pila se ha recalentado. La recarga comenzará una vez que la pila se enfríe.</li> </ul>	<ul style="list-style-type: none"> <li>Si le voyant rouge est allumé de manière constante, le bloc-pile est en cours de recharger.</li> <li>Lorsque la recharge du bloc-pile est terminée, le voyant rouge s'éteint et le voyant vert s'allume.</li> </ul>

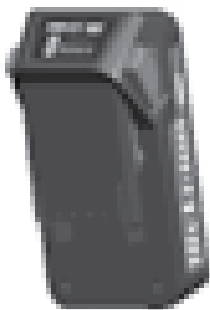
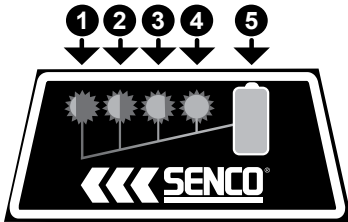
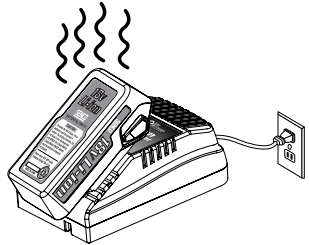
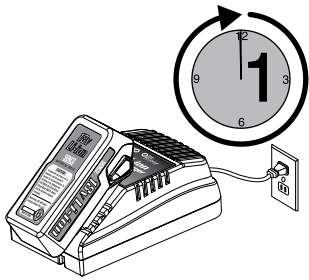

TOOL OPERATION	OPERACIÓN DE LA HERRAMIENTA	UTILISATION DE L'OUTIL																														
<ul style="list-style-type: none"> <li>• After normal usage, 45 minutes of charge time is required to be fully charged. A maximum charge time of 1 hour or less is required to recharge a completely discharged battery pack.</li> <li>• Maintenance charge is indicated when the red light turns off while the green light flashes.</li> </ul>	<ul style="list-style-type: none"> <li>• Después de un uso normal se necesita un tiempo de carga de 45 minutos para llegar a plena carga. El tiempo de carga de un conjunto de baterías completamente descargado es como máximo 1 hora, y puede ser menor.</li> <li>• La carga de mantenimiento se indica cuando la luz roja se apaga y la verde parpadea.</li> </ul>	<ul style="list-style-type: none"> <li>• Après une utilisation normale, il faut 45 minutes de temps de charge pour recharger complètement la batterie. Il faut 1 heure au maximum pour recharger un bloc de batterie complètement déchargé.</li> <li>• Lorsque la pile est en mode de charge d'entretien, le voyant rouge s'éteint et le voyant vert clignote.</li> </ul>																														
<ul style="list-style-type: none"> <li>• The battery pack will become slightly warm to the touch while charging. This is normal and does not indicate a problem.</li> </ul>	<ul style="list-style-type: none"> <li>• El conjunto de batería se sentirá ligeramente caliente al tacto durante la carga. Esto es normal y no indica que existe un problema.</li> </ul>	<ul style="list-style-type: none"> <li>• La batterie deviendra légèrement tiède au toucher pendant le temps de charge. Ceci est normal et n'est pas un signe de problème.</li> </ul>																														
<ul style="list-style-type: none"> <li>• Battery is constructed with 4 LED lights built into a panel on the battery pack. These 4 LEDs reveal the state of charge and indicate possible problems inside the battery pack.               <ol style="list-style-type: none"> <li>① Red</li> <li>② Yellow</li> <li>③ Green 1</li> <li>④ Green 2</li> <li>⑤ Push-button</li> </ol> <p><b>State of Charge:</b></p> <ul style="list-style-type: none"> <li>• Press raised green button on battery pack ⑤ to check charge.                   <table border="0"> <tr> <td>① Flashing =</td> <td>0-15% charge</td> </tr> <tr> <td>① On =</td> <td>16-25% charge</td> </tr> <tr> <td>① ② On =</td> <td>26-50% charge</td> </tr> <tr> <td>① ② ③ On =</td> <td>51-75% charge</td> </tr> <tr> <td>All On =</td> <td>76-100% charge</td> </tr> </table> </li> </ul> </li> </ul>	① Flashing =	0-15% charge	① On =	16-25% charge	① ② On =	26-50% charge	① ② ③ On =	51-75% charge	All On =	76-100% charge	<ul style="list-style-type: none"> <li>• El conjunto de baterías está provisto de un panel que lleva incorporadas 4 luces LED. Estos 4 LED indican el estado de carga y avisan sobre posibles problemas internos del conjunto de baterías.               <ol style="list-style-type: none"> <li>① Rojo</li> <li>② Amarillo</li> <li>③ Verde 1</li> <li>④ Verde 2</li> <li>⑤ Pulsador</li> </ol> <p><b>Estado de carga:</b></p> <ul style="list-style-type: none"> <li>• Para verificar la carga oprima el botón verde sobresaliente ⑤ del conjunto de baterías.                   <table border="0"> <tr> <td>① destellante =</td> <td>0 – 15% de carga</td> </tr> <tr> <td>① encendido =</td> <td>16 – 25% de carga</td> </tr> <tr> <td>① ② encendidos =</td> <td>26 – 50% de carga</td> </tr> <tr> <td>① ② ③ encendidos =</td> <td>51 – 75% de carga</td> </tr> <tr> <td>Todos LED encendidos =</td> <td>76 – 100% de carga</td> </tr> </table> </li> </ul> </li> </ul>	① destellante =	0 – 15% de carga	① encendido =	16 – 25% de carga	① ② encendidos =	26 – 50% de carga	① ② ③ encendidos =	51 – 75% de carga	Todos LED encendidos =	76 – 100% de carga	<ul style="list-style-type: none"> <li>• La batterie est construite avec quatre voyants à DEL intégrés sur un panneau qui est dessus. Ils indiquent le niveau de charge et de possibles problèmes dans le bloc de batterie.               <ol style="list-style-type: none"> <li>① Rouge</li> <li>② Jaune</li> <li>③ Vert 1</li> <li>④ Vert 2</li> <li>⑤ Bouton-poussoir</li> </ol> <p><b>Niveau de charge:</b></p> <ul style="list-style-type: none"> <li>• Appuyez sur le bouton vert en relief ⑤ sur le bloc de batterie pour vérifier sa charge.                   <table border="0"> <tr> <td>Clignotement ① =</td> <td>0-15 % de charge</td> </tr> <tr> <td>Allumé ① =</td> <td>16-25 % de charge</td> </tr> <tr> <td>Allumé ① ② =</td> <td>26-50 % de charge</td> </tr> <tr> <td>Allumé ① ② ③ =</td> <td>51-75 % de charge</td> </tr> <tr> <td>Tout allumé =</td> <td>76-100 % de charge</td> </tr> </table> </li> </ul> </li> </ul>	Clignotement ① =	0-15 % de charge	Allumé ① =	16-25 % de charge	Allumé ① ② =	26-50 % de charge	Allumé ① ② ③ =	51-75 % de charge	Tout allumé =	76-100 % de charge
① Flashing =	0-15% charge																															
① On =	16-25% charge																															
① ② On =	26-50% charge																															
① ② ③ On =	51-75% charge																															
All On =	76-100% charge																															
① destellante =	0 – 15% de carga																															
① encendido =	16 – 25% de carga																															
① ② encendidos =	26 – 50% de carga																															
① ② ③ encendidos =	51 – 75% de carga																															
Todos LED encendidos =	76 – 100% de carga																															
Clignotement ① =	0-15 % de charge																															
Allumé ① =	16-25 % de charge																															
Allumé ① ② =	26-50 % de charge																															
Allumé ① ② ③ =	51-75 % de charge																															
Tout allumé =	76-100 % de charge																															
<p><b>Tips for Maintaining Maximum Battery Life</b></p>	<p><b>Consejos para mantener la duración de la batería</b></p>	<p><b>Conseils pour maintenir la vie maximale de la batterie</b></p>																														
<ul style="list-style-type: none"> <li>• Charge the battery pack before it is completely discharged. Always stop tool operation and charge the battery when you notice less tool power.</li> <li>• Never recharge a fully charged battery cartridge. Overcharging shortens the battery service life.</li> <li>• Charge the Lithium-ion battery cartridge after 4-6 months from previous charge.</li> </ul>	<ul style="list-style-type: none"> <li>• Cargue la batería antes de que se descargue completamente. Siempre detenga la operación y cargue el cartucho de batería cuando note menos potencia.</li> <li>• Nunca cargue un cartucho de la batería completamente cargada. La sobrecarga acorta la vida útil de la batería.</li> <li>• Cargue el cartucho con la batería de iones de litio después de transcurridos 4 a 6 meses de su carga anterior.</li> </ul>	<ul style="list-style-type: none"> <li>• Rechargez la batterie complètement déchargée avant. Toujours arrêter l'outil et rechargez la batterie quand vous remarquez que la puissance de moins d'outils.</li> <li>• Ne jamais recharger une batterie complètement chargée. La surcharge réduit la durée de vie de la batterie.</li> <li>• Recharger la pile au lithium-ion de 4 à 6 mois après la dernière recharge.</li> </ul>																														



Li-Ion





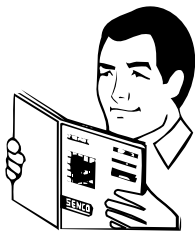

TOOL OPERATION	OPERACIÓN DE LA HERRAMIENTA	UTILISATION DE L'OUTIL
<p><b>Battery Disposal</b></p> <ul style="list-style-type: none"> <li>To preserve natural resources, please recycle or dispose of properly.</li> <li>This product contains Li-ion. Local state or federal laws may prohibit disposal of Li-ion batteries in ordinary trash. Consult your local waste authority for information regarding available recycling and/or disposal options.</li> <li>For more information on battery recycling call 1-800-8BATTERY.</li> </ul>	<p><b>Desecho de la batería</b></p> <ul style="list-style-type: none"> <li>A fin de proteger los recursos naturales, por favor recicle la batería o deséchela de forma apropiada.</li> <li>Este producto contiene Li-ion. Las leyes locales estatales o federales pueden prohibir el desecho de baterías de Li-ion junto con los residuos ordinarios. Solicite a la autoridad local desechos de residuos información sobre las opciones disponibles de reciclado ido desecho.</li> <li>Para obtener más información sobre el reciclado de baterías, llame al 1-800-8BATTERY en los Estados Unidos.</li> </ul>	<p><b>Mise au rebut de la batterie</b></p> <ul style="list-style-type: none"> <li>Pour préserver les ressources naturelles, veuillez recycler ou vous débarrasser de la batterie selon des règles respectueuses de l'environnement.</li> <li>Ce produit contient du Li-ion. Les lois locales ou fédérales peuvent prohiber la mise aux ordures ménagères des batteries au Li-ion. Consultez votre service local de gestion des déchets pour toute information concernant les possibles options de recyclage et/ou mise au rebut.</li> <li>Pour de plus amples renseignements concernant le recyclage des 8BATTERY.</li> </ul>

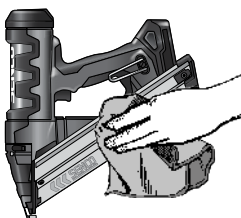

MAINTENANCE	MANTENIMIENTO	ENTRETIEN
<p><b>WARNING</b></p> <ul style="list-style-type: none"> <li>Repairs other than those described here should be performed only by trained, qualified personnel. Contact SENCO for information at: 1-800-543-4596.</li> <li>Read section titled "Safety Warnings" before maintaining tool.</li> </ul>	<p><b>ALERTA</b></p> <ul style="list-style-type: none"> <li>Las reparaciones, fuera de aquellas descritas aquí, deben de ser llevadas a cabo solamente por personal entrenado y calificado. Póngase en contacto con SENCO para información: 1-800-543-4596.</li> <li>Lea la sección titulada "Avisos de Seguridad" antes de darle mantenimiento a la herramienta.</li> </ul>	<p><b>AVERTISSEMENT</b></p> <ul style="list-style-type: none"> <li>Les réparations autres que celles décrites ici doivent être réalisées uniquement par du personnel qualifié ayant reçu la formation appropriée. Pour toute information, prenez contact avec SENCO par téléphone en appelant Le Distributeur agréé.</li> <li>Lisez la section intitulée "Consignes de Sécurité" avant d'effectuer l'entretien de l'outil.</li> </ul>
<ul style="list-style-type: none"> <li>The employer and tool operator are responsible for assuring that the tool is kept in safe working order as described in the tool operating/safety instructions.</li> </ul>	<ul style="list-style-type: none"> <li>El empleador y el operador de la herramienta son responsables de asegurar que la herramienta se mantenga en condiciones de trabajo seguras, como se describe en las instrucciones de operación y de seguridad de la herramienta.</li> </ul>	<ul style="list-style-type: none"> <li>Employeur et opérateur de l'outil sont responsables de l'assurance qu'il est maintenu en bon état de marche comme décrit dans les instructions d'utilisation et de sécurité qui le concernent.</li> </ul>
<ul style="list-style-type: none"> <li>With battery disconnected, make daily inspection to assure free movement of workpiece contact element and trigger. Do not use tool if workpiece contact element or trigger sticks or binds.</li> </ul>	<ul style="list-style-type: none"> <li>Con la batería desconectada, haga una inspección diaria para asegurarse de la libertad de movimiento del elemento de contacto con la pieza de trabajo y del gatillo. No utilice la herramienta si el elemento de contacto con la pieza de trabajo o el gatillo se atascan o endurecen</li> </ul>	<ul style="list-style-type: none"> <li>Avec la batterie débranchée, effectuez une inspection quotidienne pour vérifier le libre mouvement de l'élément de contact avec la pièce et de la gâchette. N'utilisez pas l'outil si ces parties sont grippées ou coincées.</li> </ul>
<ul style="list-style-type: none"> <li>Routine lubrication is not necessary. Do not oil.</li> </ul>	<ul style="list-style-type: none"> <li>La lubricación de rutina no es necesaria. No aceite.</li> </ul>	<ul style="list-style-type: none"> <li>La lubrification de routine n'est pas nécessaire. N'huilez pas.</li> </ul>
<ul style="list-style-type: none"> <li>Wipe tool clean daily and inspect for wear. Use non-flammable cleaning solutions only if necessary.</li> <li><b>DO NOT SOAK.</b></li> <li><b>Caution:</b> Such solutions may damage other tool parts.</li> </ul>	<ul style="list-style-type: none"> <li>Solamente si es necesario use soluciones para limpieza no inflamables.</li> <li><b>NO LA REMOJE.</b></li> <li><b>Precaución:</b> Tales soluciones pueden dañar los empaques y otras partes de la herramienta.</li> </ul>	<ul style="list-style-type: none"> <li>Nettoyez l'outil chaque jour à l'aide d'un chiffon et inspectez-le pour déceler une éventuelle usure. Utilisez uniquement des solvants non inflammables en cas de nécessité.</li> <li><b>NE LE FAITES PAS TREMPER!</b></li> <li><b>Attention:</b> De tels produits peuvent endommager les joints et autres pièces de l'appareil.</li> </ul>

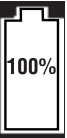

MODE MODO MODE	CHARGER LABEL ICON Ícono de la etiqueta del cargador Icône de l'étiquette du chargeur	BATTERY PACK INSERTED? ¿Introdujo el paquete de baterías? La pile est-elle insérée?	RED LIGHT   GREEN LIGHT Luz roja / Luz verde Voyant rouge / Voyant vert
<i>Standby</i> <i>Espera</i> <i>Attente</i>	--	No No Non	OFF   OFF Apagado   Apagado Éteint   Éteint
<i>Evaluate</i> <i>Evaluar</i> <i>Vérifier</i>	<b>Evaluating / HOT</b> <b>Evaluar / Caliente</b> <b>Vérifier / Chaud</b>	Yes Sí Oui	Flash   OFF Tintineo   Apagado Clignotant   Éteint
<i>Charging</i> <i>Cargando</i> <i>Chargement</i>		Yes Sí Oui	ON   OFF Encendido   Apagado Allumé   Éteint
<i>80% Charge</i> <i>80% de la carga</i> <i>Pile Chargée à 80%</i>		Yes Sí Oui	ON   Flash Encendido   Tintineo Allumé   Clignotant
<i>Fully Charged</i> <i>Totalmente cargada</i> <i>Pile pleinement chargée</i>		Yes Sí Oui	OFF   ON Apagado / Encendido Éteint / Allumé
<i>Maintenance</i> <i>Mantenimiento</i> <i>Entretien</i>	--	Yes Sí Oui	OFF   Flash Apagado   Tintineo Éteint   Clignotant
<i>Defective</i> <i>Defectuosa</i> <i>Défectuosité</i>		Yes Sí Oui	Flash   Flash Tintineo / Tintineo Clignotant / Clignotant

## BATTERY SPECIFICATIONS

## ESPECIFICACIONES DE LA BATERÍA

## SPÉCIFICATIONS DE LA PILE

Gen 1	**Gen 2
VB0118 (US)	*VB0155 (US)
VB0129 (EU)	VB0160 (EU)
1 AHr	1.5 AHr
Li-ION	Li-ION
6 — Cells/Elementos/Éléments	5 — Cells/Elementos/Éléments
18V	18V

\*Requires Gen 2 Charger

\*Requiere un cargador de segunda generación

\*Chargeur de deuxième génération requis

## CHARGER SPECIFICATIONS

## ESPECIFICACIONES DEL CARGADOR

## SPÉCIFICATIONS DU CHARGEUR

Gen 1	**Gen 2
VB0120 (US)	VB0156 (US)
VB0130 (EU)	VB0157 (EU)
VB0131 (AU)	VB0158 (AU)
VB0132 (UK)	VB0159 (UK)

- \*\*
- Gen 2 Charger will charge all SENCO Li-Ion batteries
  - Segunda generación cargador cargará todas las baterías de iones de litio Senco.
  - Chargeur de deuxième génération va charger toutes les batteries au lithium-ion Senco

	<b>F-15 / FN65DA</b>	<b>F-16-A / FN65RHA</b>	<b>F-16S / FN65RHS</b>	<b>F-18 / FN55AX</b>
<b>TECHNICAL SPECIFICATIONS</b>				
Voltage	18 volts Li-ion	18 volts Li-ion	18 volts Li-ion	18 volts Li-ion
Weight	6.2 lbs. (2.81 kg)	6.2 lbs. (2.81 kg)	6 lbs. (2.72 kg)	6 lbs. (2.72 kg)
Height	13" (330 mm)	13" (330 mm)	13" (330 mm)	13" (330 mm)
Length	13" (330 mm)	13" (330 mm)	11" (276 mm)	11" (276 mm)
Width	3" (76 mm)	3" (76 mm)	3" (76 mm)	3" (76 mm)
Recharge Time	45 minutes	45 minutes	45 minutes	45 minutes
Fastener Capacity	110 15 Ga. Nails	110 16 Ga. Nails	110 15 Ga. Nails	110 18 Ga. Nails
Fastener Range	.75"-2.50" Length	1.25"-2.50" Length	1.25"-2.50" Length	.62"-2.12" Length
Collation Angle	34°	20°	0°	0°
<b>ESPECIFICACIONES TECNICAS</b>				
Voltaje	18 volts Li-ion	18 volts Li-ion	18 volts Li-ion	18 volts Li-ion
Peso	2.81 kg (6.2 lbs.)	2.81 kg (6.2 lbs.)	2.72 kg (6 lbs.)	2.72 kg (6 lbs.)
Altura	330 mm (13")	330 mm (13")	330 mm (13")	330 mm (13")
Longitud	330 mm (13")	330 mm (13")	276 mm (11")	276 mm (11")
Ancho	76 mm (3")	76 mm (3")	76 mm (3")	76 mm (3")
Tiempo de recarga	45 minutes	45 minutes	45 minutes	45 minutes
Capacidad del sujetador	110 15 Ga. Nails	110 16 Ga. Nails	110 16 Ga. Nails	110 18 Ga. Nails
Rango del sujetador	.75"-2.50" Length	1.25"-2.50" Length	1.25"-2.50" Length	.62"-2.12" Length
Ángulo de recopilación	34°	20°	0°	0°
<b>SPECIFICATIONS TECHNIQUES</b>				
Tension	18 volts Li-ion	18 volts Li-ion	18 volts Li-ion	18 volts Li-ion
Poids	2.81 kg (6.2 lbs.)	2.81 kg (6.2 lbs.)	2.72 kg (6 lbs.)	2.72 kg (6 lbs.)
Hauteur	13" (330 mm)	13" (330 mm)	330 mm (13")	330 mm (13")
Longueur	13" (330 mm)	13" (330 mm)	276 mm (11")	276 mm (11")
Largeur	76 mm (3")	76 mm (3")	76 mm (3")	76 mm (3")
Temps de recharge	45 minutes	45 minutes	45 minutes	45 minutes
Capacité de l'outil	110 15 Ga. Nails	110 16 Ga. Nails	110 16 Ga. Nails	110 18 Ga. Nails
Gamme d'attaches	.75"-2.50" Length	1.25"-2.50" Length	1.25"-2.50" Length	.62"-2.12" Length
Angle d'assemblage	34°	20°	0°	0°



F15 / FN65A

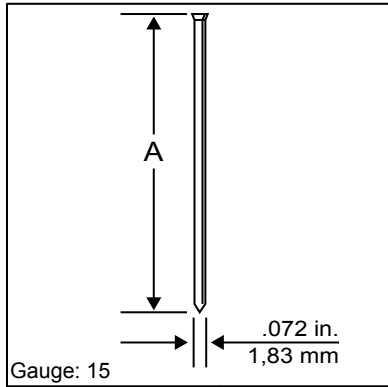

SENCO Fastener Code	A	
	inches	mm
DA15	1-1/4	32
DA17	1-1/2	38
DA18	1-5/8	41
DA19	1-3/4	45
DA21	2	50
DA23	2-1/4	57
DA25	2-1/2	64

F16-A / FN65RHA

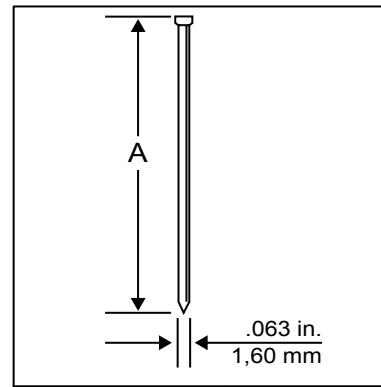

SENCO Fastener Code	A	
	inches	mm
RHA15	1-1/4	32
RHA17	1-1/2	38
RHA19	1-3/4	45
RHA21	2	50
RHA23	2-1/4	57
RHA25	2-1/2	65

F16-S / FN65RHS

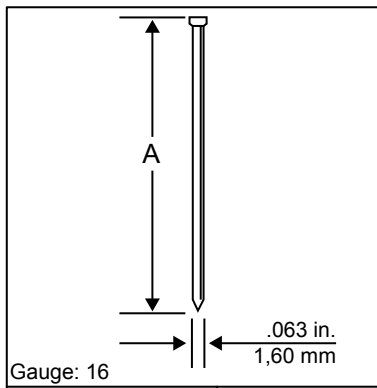

SENCO Fastener Code	Fastener Code	A	
		inches	mm
M001002	A401259	1-1/4	32
M001003	A401509	1-1/2	38
M001004	A401759	1-3/4	45
M001005	A402009	2	50
M001007	A402509	2-1/2	65

F18 / FN55AX

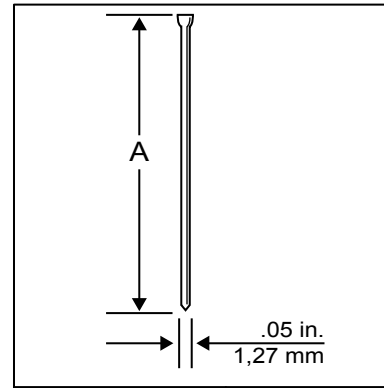

SENCO Fastener Code	A	
	inches	mm
AX10	5/8	16
AX11	3/4	19
AX13	1	25
AX15	1-1/4	32
AX17	1-1/2	38
AX18	1-5/8	41
AX19	1-3/4	45
AX21	2	50
AX22	2-1/8	54

ACCESSORIES	ACCESORIOS	ACCESSOIRES
<p>SENCO offers a full line of accessories for your SENCO tools, including:</p> <ul style="list-style-type: none"> <li>• Battery</li> <li>• Belt Hook</li> <li>• Battery Charger</li> <li>• Case</li> <li>• Safety Glasses</li> </ul> <p>For more information or a complete illustrated catalogue of SENCO accessories, ask your representative for #MK336.</p>	<p>SENCO ofrece una línea completa de Accesorios para sus herramientas SENCO, incluyendo:</p> <ul style="list-style-type: none"> <li>• Batería</li> <li>• Gancho para cinturón</li> <li>• Cargador de baterías</li> <li>• Estuche</li> <li>• Gafas de seguridad</li> </ul> <p>Para mas informacion ó un pour recevoir un catalogo completo ilustrado de los Accesorios SENCO, pregunte a su representante pour el numero MK336.</p>	<p>SENCO offre une gamme completé d'accessoires pour votre outil SENCO incluant :</p> <ul style="list-style-type: none"> <li>• Batteries</li> <li>• Agrafes de ceinture</li> <li>• Chargeurs de batterie</li> <li>• Valises</li> <li>• Lunettes de sécurités</li> </ul> <p>Pour plus d'informations ou pour un catalogue illustré complet des accessoires SENCO, demander au détaillant le catalogue MK336.</p>

TROUBLESHOOTING		
Problem or Symptom	Probable Cause	Corrective Action
• Tool will not start or runs slowly.	<ul style="list-style-type: none"> <li>• Battery is discharged or has dead cell.</li> <li>• Workpiece contact element is jammed</li> <li>• Workpiece contact element or trigger switches are damaged.</li> </ul>	<ul style="list-style-type: none"> <li>• Replace or recharge battery.</li> <li>• Remove battery, then inspect tool to assure free movement of workpiece contact element.</li> <li>• Return tool to authorized SENCO service representative.</li> </ul>
• Tool does not drive fastener to desired depth.	<ul style="list-style-type: none"> <li>• Improper depth-of drive setting.</li> <li>• Tool not pressed firmly against the workpiece.</li> <li>• Drive application is too rigorous.</li> </ul>	<ul style="list-style-type: none"> <li>• Refer to operators manual for proper adjustment.</li> <li>• Hold tool firmly in place when driving fastener.</li> <li>• Refer to operators manual for appropriate applications.</li> </ul>
• Tool runs but will not drive fastener.	<ul style="list-style-type: none"> <li>• Battery is discharged or has a dead cell.</li> <li>• Nail jam in guidebody.</li> <li>• Mechanism requires adjustment.</li> <li>• Tool is overheated.</li> <li>• Driver tip not located above fastener.</li> </ul>	<ul style="list-style-type: none"> <li>• Recharge or replace with fresh battery.</li> <li>• Refer to operators manual for jam-clearing instructions.</li> <li>• Return tool to authorized SENCO service representative.</li> <li>• Allow tool to cool and insert fresh battery.</li> <li>• Recharge battery and allow tool to automatically retract driver.</li> </ul>
• Poor feed/ tool jamming.	<ul style="list-style-type: none"> <li>• Debris build-up in mechanism.</li> <li>• Driver tip not located above fastener.</li> </ul>	• Clean tool, lubricate magazine or install Parts Kit
• Broken or worn driver.		• Return tool to authorized SENCO service representative.
• Tool does not fully return.	• Weak battery.	• Recharge battery and allow tool to automatically retract driver.
IDENTIFICACIÓN DE FALLAS		
Problema o síntoma	Causa probable	Acción correctiva
• La herramienta no arranca, o funciona lentamente.	<ul style="list-style-type: none"> <li>• La batería está descargada o tiene un elemento defectuoso.</li> <li>• El elemento de contacto con la pieza de trabajo está atascado.</li> <li>• Los interruptores del elemento de contacto con la pieza o del gatillo están dañados.</li> </ul>	<ul style="list-style-type: none"> <li>• Reemplace o recargue la batería.</li> <li>• Retire la batería y luego inspeccione la herramienta para asegurar el movimiento libre del elemento de contacto con la pieza de trabajo.</li> <li>• Regrese la herramienta a un representante autorizado de servicio de SENCO.</li> </ul>
• La herramienta no clava el sujetador hasta la profundidad deseada.	<ul style="list-style-type: none"> <li>• Ajuste inadecuado de la profundidad de penetración.</li> <li>• La herramienta no se presionó firmemente contra la pieza de trabajo.</li> <li>• La aplicación en la que se realiza el clavado es demasiado severa.</li> </ul>	<ul style="list-style-type: none"> <li>• Vea el ajuste correcto en el manual del operador.</li> <li>• Sostenga la herramienta firmemente en su posición mientras clava el sujetador.</li> <li>• Vea las aplicaciones apropiadas en el manual del operador.</li> </ul>
• La herramienta funciona, pero no clava el sujetador.	<ul style="list-style-type: none"> <li>• La batería está descargada o tiene un elemento defectuoso.</li> <li>• Atascamiento de clavos en el cuerpo de guiado.</li> <li>• El mecanismo necesita ajuste.</li> <li>• La herramienta está sobrecalentada.</li> <li>• La punta impulsora no está ubicada sobre el sujetador.</li> </ul>	<ul style="list-style-type: none"> <li>• Recargue, o reemplace por una batería nueva.</li> <li>• Vea las instrucciones para despejar atascamientos en el manual del operador.</li> <li>• Regrese la herramienta a un representante autorizado de servicio de SENCO.</li> <li>• Deje enfriar la herramienta, e inserte una batería nueva.</li> <li>• Recargue la batería y deje que la herramienta retraiga el impulsor en forma automática.</li> </ul>
• Alimentación defectuosa / herramienta atascada.	<ul style="list-style-type: none"> <li>• Acumulación de desperdicios en el mecanismo.</li> <li>• La punta impulsora no está ubicada sobre el sujetador.</li> </ul>	• Limpie la herramienta, lubrique el cargador o instale el Juego de Piezas.
• Impulsor roto o desgastado.		• Regrese la herramienta a un representante autorizado de servicio de SENCO.
• La herramienta no hace un retorno completo.	• Batería con baja carga.	• Recargue la batería y deje que la herramienta retraiga el impulsor en forma automática.

DÉPANNAGE		
Problème ou symptôme	Cause probable	Action correctrice
<ul style="list-style-type: none"> <li>L'outil ne démarre pas ou tourne lentement.</li> </ul>	<ul style="list-style-type: none"> <li>La batterie est déchargée ou a un élément défectueux.</li> <li>L'élément de contact avec la pièce est coincé.</li> <li>L'élément de contact avec la pièce ou la gâchette sont endommagés.</li> </ul>	<ul style="list-style-type: none"> <li>Remplacez ou rechargez la batterie.</li> <li>Enlevez la batterie, puis inspectez l'outil pour vérifier le libre mouvement de son élément de contact avec la pièce.</li> <li>Renvoyez l'outil à un centre agréé SENCO de réparation.</li> </ul>
<ul style="list-style-type: none"> <li>L'outil n'enfoncé pas les agrafes à la profondeur voulue.</li> </ul>	<ul style="list-style-type: none"> <li>Mauvais réglage de profondeur de pénétration.</li> <li>L'outil n'est pas assez fermement pressé contre la pièce travaillée.</li> <li>L'application d'enfoncement est trop difficile.</li> </ul>	<ul style="list-style-type: none"> <li>Reportez-vous au manuel pour le bon réglage.</li> <li>Tenez fermement l'outil en place pour enfoncer les agrafes.</li> <li>Vérifiez dans le manuel les applications possibles.</li> </ul>
<ul style="list-style-type: none"> <li>L'outil tourne mais n'enfoncé pas les agrafes.</li> </ul>	<ul style="list-style-type: none"> <li>Batterie à plat ou élément défectueux.</li> <li>Bourrage dans le corps de guidage.</li> <li>Réglage nécessaire du mécanisme.</li> <li>Surchauffe de l'outil.</li> <li>Pointe de cloueuse non positionnée au-dessus de l'attache.</li> </ul>	<ul style="list-style-type: none"> <li>Rechargez ou remplacez par une batterie neuve.</li> <li>Lisez les instructions en cas de bourrage dans le manuel.</li> <li>Renvoyez l'outil à un centre agréé SENCO de réparation.</li> <li>Laissez refroidir l'outil et insérez une batterie neuve.</li> <li>Rechargez la batterie et laissez l'outil rétracter automatiquement l'entraînement.</li> </ul>
<ul style="list-style-type: none"> <li>Alimentation médiocre /blocage de l'outil.</li> </ul>	<ul style="list-style-type: none"> <li>Débris accumulés dans le mécanisme.</li> <li>Pointe de la cloueuse non positionnée au-dessus de l'agrafe.</li> </ul>	<ul style="list-style-type: none"> <li>Nettoyez l'outil, lubrifiez son magasin ou installez le kit de pièces.</li> </ul>
<ul style="list-style-type: none"> <li>Cloueuse cassée ou usée.</li> </ul>		<ul style="list-style-type: none"> <li>Renvoyez l'outil à un centre agréé SENCO de réparation.</li> </ul>
<ul style="list-style-type: none"> <li>L'outil ne revient pas complètement.</li> </ul>	<ul style="list-style-type: none"> <li>Batterie faible.</li> </ul>	<ul style="list-style-type: none"> <li>Rechargez la batterie et laissez l'outil rétracter automatiquement l'entraînement.</li> </ul>

Ensuring the Long Life of Your Cordless Finish Tool	Para asegurar la larga vida útil de su herramienta Cordless Finish	Pour assurer une longue durée de service à votre outil de finitions sans fil
<p>Welcome to SENCO's family of products. SENCO brings 50 years of commitment to our customers and to power fastening systems. We are dedicated to making sure your tools are performing at their best, and we understand that ensuring the long life of your tools is important. Here are some operational and service tips.</p> <ul style="list-style-type: none"> <li>Start with fully charged batteries at the beginning of each work day.</li> <li>Set the depth of drive on your SENCO tool so fasteners are not over-driven.</li> <li>To maximize battery life, follow storage recommendations and charging recommendations in this manual.</li> <li>Keep your Cordless Finish Tool as clean and free of debris as possible.</li> <li>Service your SENCO tool periodically to insure your tool is productive and helping you earn money on the job. See the service guide below for recommended service intervals.</li> </ul> <p>If your Cordless Finish Tool does require service, dedicated SENCO servicing dealers are available for you. For the location nearest you, call SENCO's Action line at 1-800-543-4596 or visit SENCO's website (www.senco.com).</p>	<p>Le damos la bienvenida a la familia de productos de SENCO. SENCO trae consigo más de 50 años de compromiso con sus clientes y con los sistemas eléctricos de fijación. Estamos dedicados a asegurar que sus herramientas estén funcionando en forma óptima, y comprendemos que asegurar la larga vida útil de ellas es importante. Aquí le indicamos algunos consejos de operación y de servicio.</p> <ul style="list-style-type: none"> <li>Comience con las baterías totalmente cargadas al comienzo de cada jornada de trabajo.</li> <li>Ajuste la profundidad de penetración de su herramienta SENCO de modo que los sujetadores no penetren demasiado.</li> <li>Para maximizar la vida útil de la batería, siga las recomendaciones de almacenamiento y de carga de este manual.</li> <li>Mantenga su Herramienta Cordless Finish tan limpia y libre de desperdicios como sea posible.</li> <li>Preste servicio periódicamente a su herramienta SENCO, para asegurar que se mantenga productiva y le ayude a ganar dinero con su trabajo. Vea los intervalos recomendados de servicio en la guía de servicio que sigue a continuación. Si su Herramienta</li> </ul> <p>Cordless Finish requiere servicio, hay agentes de servicio dedicados de SENCO a su disposición. Para conocer la ubicación del más cercano, llame a la Línea de Acción de SENCO, al 1-800-543-4596, o visite el sitio Web de SENCO (www.SENCO.com).</p>	<p>Bienvenue dans la famille des produits SENCO. Chez SENCO il y a plus de 50 ans que nous sommes dévoués à nos clients et leur proposons des outils électriques pour attaches. Nous faisons le nécessaire pour que nos outils fonctionnent au mieux, et nous réalisons qu'assurer leur longue durée de service est important. Voici quelques conseils d'utilisation et d'entretien.</p> <ul style="list-style-type: none"> <li>Commencez chaque journée de travail avec des batteries complètement chargées.</li> <li>Réglez la profondeur de pénétration de votre outil SENCO afin de ne pas envoyer trop loin les agrafes.</li> <li>Pour maximiser la durée de service de la batterie, suivez bien les recommandations d'entreposage et de charge de ce manuel.</li> <li>Gardez votre outil sans fil aussi propre et exempt de débris que possible.</li> <li>Entretenez votre outil de finition périodiquement pour qu'il reste productif et vous aide à accomplir votre métier.</li> </ul> <p>Reportez-vous au guide de service ci-dessous pour les intervalles d'interventions. Si votre outil de finition sans fil a besoin d'une intervention, des agences de service SENCO sont à votre disposition. Pour trouver la plus proche de chez vous appelez la ligne active SENCO au 1-800-543-4596 ou visitez notre site Web www.SENCO.</p>
<p><b>Recommended Service Includes</b></p> <ul style="list-style-type: none"> <li>Check Electrical System</li> <li>Check Feed System</li> <li>Check Drive Track</li> </ul>	<p><b>El Servicio Recomendado Incluye:</b></p> <ul style="list-style-type: none"> <li>Verificación del sistema eléctrico</li> <li>Verificación del sistema de alimentación</li> <li>Verificación de la pista del accionamiento</li> </ul>	<p><b>Le Service Recommandé Comprend</b></p> <ul style="list-style-type: none"> <li>Vérification du système électrique</li> <li>Vérification du système d'approvisionnement</li> <li>Vérifiez la voie d'entraînement</li> </ul>

**Limited Warranty  
 SENCOR<sup>®</sup> Pneumatic, DuraSpin<sup>®</sup>, Cordless Tools  
 & Compressors**

Senco Products, Inc. ("SENCOR") designs and constructs its products using the highest standards of material and workmanship. SENCOR warrants to the original retail purchaser that the following products will be free from defects in material or workmanship for the warranty period specified below:

<b>Pneumatic tools (both XP and Pro)</b> Five Years	<b>Fusion Tools</b> Two Years	<b>Combo Kit Tools</b> One Year	<b>GasTools</b> Two Years
<b>Duraspin Tools</b> One Year	<b>Air Compressors</b> One Year	<b>Multi-Blow Hand Nailers &amp; Stapling Hammers</b> One Year	

During the warranty period (which begins on the purchase date), SENCOR will repair or replace, at SENCOR's option and expense, any product or part that is defective in materials or workmanship after examination by a SENCOR Authorized Warranty Service Center, subject to the exceptions, exclusions and limitations described below. Any replacement product or part will carry a warranty for the balance of the warranty period applicable to the replaced product or part. A DATED SALES RECEIPT OR PROOF OF PURCHASE FROM THE ORIGINAL RETAIL PURCHASER IS REQUIRED TO MAKE A WARRANTY CLAIM. Warranty registration also is required and can be accomplished through on-line Product Registration at [www.senco.com](http://www.senco.com) or by completing and returning the postage paid warranty registration form included with your Operator's manual/parts chart information, found inside the product carton. To make a warranty claim, you must return the product, with proper receipt/proof of purchase and return transportation charges prepaid, to a SENCOR Authorized Warranty Service Center. A list of SENCOR Authorized Warranty Service Centers can be found at [www.senco.com](http://www.senco.com) or by calling 1-800-543-4596 toll free. SENCOR will perform its obligations under this warranty, within a reasonable time after approval of the warranty claim.

**Wheelbarrow Compressors:**

- Subject to the exceptions, exclusions and limitations described below, SENCOR warrants that the compressor pump will be free from defects in materials and workmanship for two years after the purchase date.
- Defective parts of the compressor pump not subject to normal wear and tear will be repaired or replaced, at SENCOR's option, during the two year warranty period. If SENCOR determines that repair or replacement is not feasible, SENCOR will refund the purchase price less reasonable depreciation based on actual use.

**SENCOR Cordless:**

- Subject to the exceptions, exclusions and limitations described below, SENCOR warrants that the SENCOR Cordless tool will be free from defects in materials and workmanship for two years after the purchase date.
- SENCOR warrants that the batteries and chargers used with SENCOR Cordless tools will be free from defects in material and workmanship for one year after the purchase date.

**WARRANTY EXCLUSIONS**

The following warranty exclusions apply:

- Normal wear parts are not covered under this warranty. Normal wear parts include, for example, isolators, drive belts, air filters, rubber o-rings, seals, driver blades, piston stops, and piston/driver assembly.
- This warranty does not cover parts damaged due to normal wear, misapplication, misuse, accidents, operation at other than recommended speeds or voltage (electric units only), improper storage, or damage resulting during shipping.
- Products used in production/industrial applications as defined by SENCOR are excluded from this warranty.
- Labor charges or loss or damage resulting from improper operation, maintenance or repairs are not covered by this warranty.
- SENCOR does not warrant the Wheelbarrow Compressor Engine/Motor, but the Compressor Engine/Motor may be covered under a warranty offered by its manufacturer.

**GENERAL WARRANTY CONDITIONS**

This warranty will be honored, only if:

- Clean, dry, regulated compressed air has been used, at air pressure not exceeding the maximum indicated on the tool casting;
- No evidence of abuse, abnormal conditions, accident, neglect, misuse or improper modifications or storage of the product; and
- No Deviation from operating instructions, specifications, and maintenance schedules exists (read Operator Manual for use, specifications, and maintenance instructions).

THIS WARRANTY IS THE ONLY WARRANTY ON THE PRODUCT, AND SENCOR DISCLAIMS ALL OTHER WARRANTIES. ANY IMPLIED WARRANTIES WILL BE LIMITED IN DURATION TO THE APPLICABLE WARRANTY PERIOD SPECIFIED ABOVE. SOME STATES DO NOT ALLOW LIMITATIONS ON HOW LONG AN IMPLIED WARRANTY LASTS, SO THE ABOVE LIMITATION MAY NOT APPLY TO YOU. YOUR REMEDIES ARE SOLELY AND EXCLUSIVELY AS STATED ABOVE. SENCOR SHALL IN NO EVENT BE LIABLE FOR INCIDENTAL, CONSEQUENTIAL, INDIRECT, OR SPECIAL DAMAGES. SOME STATES DO NOT ALLOW THE EXCLUSION OR LIMITATION OF INCIDENTAL OR CONSEQUENTIAL DAMAGES, SO THE ABOVE LIMITATION OR EXCLUSION MAY NOT APPLY TO YOU. IN NO EVENT, WHETHER AS A RESULT OF A BREACH OF CONTRACT, WARRANTY, TORT (INCLUDING NEGLIGENCE) OR OTHERWISE, SHALL SENCOR'S LIABILITY EXCEED THE PRICE OF THE PRODUCT WHICH HAS GIVEN RISE TO THE CLAIM OR LIABILITY. ANY LIABILITY CONNECTED WITH THE USE OF THIS PRODUCT SHALL TERMINATE UPON THE EXPIRATION OF THE WARRANTY PERIOD SPECIFIED ABOVE. NO EMPLOYEE OR REPRESENTATIVE OF SENCOR OR ANY DISTRIBUTOR OR DEALER IS AUTHORIZED TO MAKE ANY CHANGE OR MODIFICATION TO THIS WARRANTY.

This warranty gives you specific legal rights, and you may also have other rights which vary from state to state.

**REPLACEMENT OF TOOL DUE TO NATURAL DISASTER**

SENCOR will replace any tool destroyed by an Act of God such as flood, earthquake, hurricane or other disaster resulting only from the forces of nature. Such a claim will be honored provided that such original retail purchaser had previously submitted a completed warranty registration card for the tool, and then submits proof of ownership and an acceptable statement describing such Act of God documented by an insurance carrier, police department, or other official governmental source. To obtain instructions for filing a claim call 1-800-543-4596.

**CUSTOMER SATISFACTION**

One hundred percent customer satisfaction is our #1 goal. If for any reason the product does not perform to the original purchaser's satisfaction, it can be returned to the place of purchase **within thirty days** with dated sales receipt for a full refund of the purchase price.

© 2013 by SENCOR BRANDS, INC.  
 CINCINNATI, OHIO 45244-1611 USA  
[www.senco.com](http://www.senco.com)  
 091013

## Free Manuals Download Website

<http://myh66.com>

<http://usermanuals.us>

<http://www.somanuals.com>

<http://www.4manuals.cc>

<http://www.manual-lib.com>

<http://www.404manual.com>

<http://www.luxmanual.com>

<http://aubethermostatmanual.com>

Golf course search by state

<http://golfingnear.com>

Email search by domain

<http://emailbydomain.com>

Auto manuals search

<http://auto.somanuals.com>

TV manuals search

<http://tv.somanuals.com>