

SENCO®

GT65DA / GT65RHA ***CORDLESS FINISHING NAILER***

Operating Instructions
Instrucciones de Empleo
Mode d'Emploi



© 2009 by Senco Products, Inc.

Senco Products, Inc.
8485 Broadwell Road
Cincinnati, Ohio 45244

Visit our Website www.senco.com

Questions? Comments?
e-mail: toolprof@senco.com

NFD85R5S Issued March 31, 2009

English	Español	Français
EMPLOYER'S RESPONSIBILITIES	RESPONSABILIDADES DEL EMPLEADOR	RESPONSABILITÉS DE L'EMPLOYEUR
<p>It is the employer's responsibility to assure this manual is read and understood by all personnel assigned to use the tool. Keep this manual available for future reference.</p> 	<p>Es responsabilidad del empleador asegurar que todo el personal asignado al uso de la herramienta lea y comprenda este manual. Conserve este manual disponible para consultas en el futuro.</p>	<p>Il est de la responsabilité de l'employeur d'assurer que ce manuel soit lu et assimilé par tout le personnel assigné à l'utilisation de cet outil. Garder ce manuel disponible comme référence future.</p>

English	Español	Français
TABLE OF CONTENTS	ÍNDICE	TABLE DES MATIÈRES
Tool Description 4 Safety Warnings 5 Tool Safety 7 Fuel Cell Safety 9 Battery Safety 10 Charger Safety 11 Tool Use 13 Maintenance 17 Troubleshooting 18 Recommended Fasteners 20 Tool Specifications and Accessories 22 Warranty 23	Descripción de la herramienta 4 Avisos de seguridad 5 Seguridad de la herramienta 7 Seguridad de la pila de combustible 9 Seguridad de la batería 10 Seguridad del cargador de batería 11 Uso de la herramienta 13 Mantenimiento 17 Identificación de fallas 18 Sujetadores recomendados 20 Especificaciones y accesorios de la herramienta 21 Garantía 23	Description de l'outil 4 Avertissements de sécurité 5 Sécurité de l'outil 7 Sécurité de pile à combustible 9 Sécurité de batterie 10 Sécurité de chargeur 11 Utilisation de l'outil 13 Entretien 17 Dépannage 18 Clous recommandés 20 Spécifications de l'outil et de ses accessoires 21 Garantie 23

	English	Español	Français
1.	Trigger	Gatillo	Détente
2.	Battery Compartment	Compartimiento de la batería	Compartiment de batterie
3.	Fuel Cell Compartment	Compartimiento de la pila de combustible	Compartiment de pile à combustible
4.	Motor Assembly	Conjunto del motor	Ensemble de moteur
5.	Depth of Drive Adjustment	Ajuste de la profundidad de penetración	Réglage de profondeur d'enfoncement
6.	Feeder Shoe	Patín alimentador	Sabot d'alimentation
7.	Magazine Assembly	Conjunto del cargador de sujetadores	Ensemble de magasin
8.	Battery Indicator Light	Luz indicadora de batería	Voyant indicateur de batterie
9.	Air Filter	Filtro de aire	Filtre à air

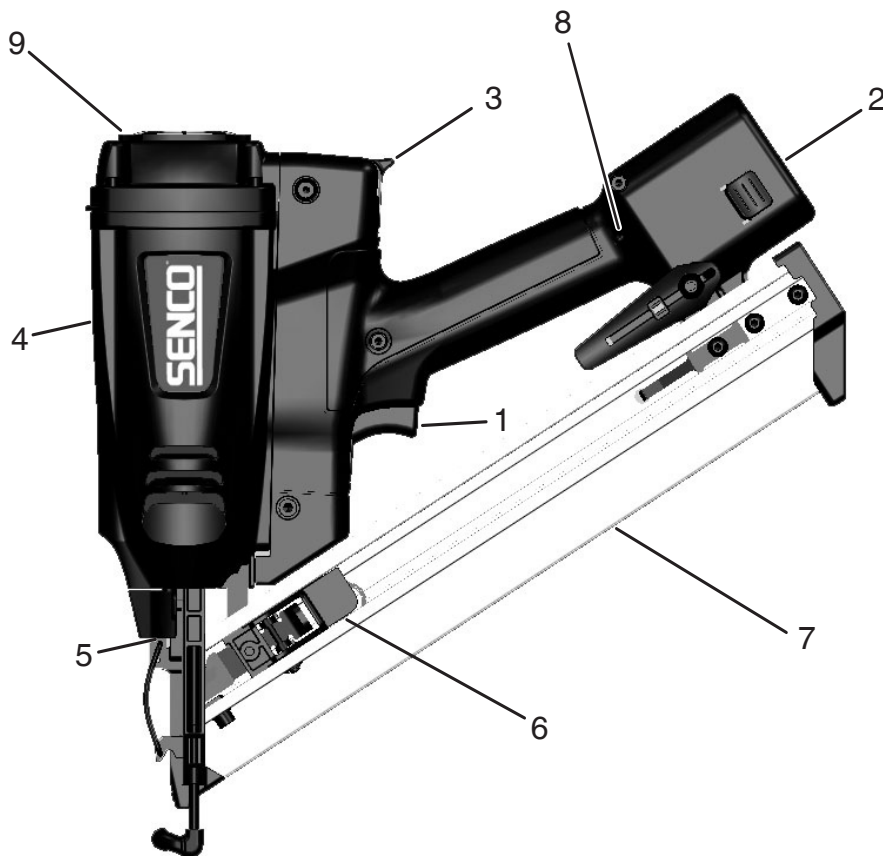

English	Español	Français
Description	Descripción	Description
<p>The GT65 is a self contained, fully portable nailer that uses liquid hydrocarbon fuel to power a linear drive internal combustion motor.</p> <p>The GT65 ignites a fuel and air mixture to produce the energy to drive the motor, which in turn drives the fastener.</p>	<p>La GT65 es una clavadora autónoma, completamente portátil, que utiliza combustible líquido a base de hidrocarburos para energizar un motor lineal de combustión interna.</p> <p>La GT65 inflama una mezcla de combustible y aire para producir la energía que impulsa el motor, el que a su vez inserta el sujetador.</p>	<p>La GT65 est une cloueuse intégrée totalement portative qui utilise comme carburant de l'hydrocarbure liquide pour alimenter un moteur à combustion interne et entraînement linéaire.</p> <p>La GT65 enflamme un mélange de carburant et d'air pour produire l'énergie faisant tourner le moteur, fait enfoncer l'agrafe.</p>

English

Español





Français

	General Safety Warnings	Avisos generales de seguridad	Avertissements de sécurité générale
	<ul style="list-style-type: none"> ● Read and understand tool labels and manual. Failure to follow warnings could result in DEATH or SERIOUS INJURY. 	<ul style="list-style-type: none"> ● Lea y comprenda las etiquetas y el manual de la herramienta. El incumplimiento de los avisos puede provocar la MUERTE o GRAVES LESIONES. 	<ul style="list-style-type: none"> ● Lire et assimiler les étiquettes et le manuel de l'outil. Le non respect des avertissements peut entraîner des BLESSURES GRAVES OU MORTELLES.
	<ul style="list-style-type: none"> ● Use safety equipment. Always wear ANSI Z87.1 safety glasses with permanently attached side shields. Dust mask, non-skid safety shoes, hard hat, or hearing protection must be used for appropriate conditions. Failure to do so could result in personal injury. 	<ul style="list-style-type: none"> ● Utilice equipos de seguridad. Use siempre anteojos de seguridad conforme a ANSI Z87.1, con protecciones laterales permanentemente colocadas. En las condiciones en las que sea necesario debe utilizarse máscara antipolvo, zapatos de seguridad antideslizantes, casco o protección auditiva. No hacerlo podría provocar lesiones personales. 	<ul style="list-style-type: none"> ● Utiliser un équipement de sécurité. Porter toujours des lunettes de protection classe ANSI Z87.1 avec leurs écrans latéraux montés en permanence. Quand les conditions le demandent, porter masque à poussières, casque, ou protection auditive. Ne pas porter les protections adéquates peut entraîner des préjudices physiques.
	<ul style="list-style-type: none"> ● EXPLOSION HAZARD Never use tool in an explosive atmosphere or in the presence of combustible materials such as flammable liquids, gases or dust. Exhaust or sparks from the tool may ignite atmospheric gases, dust or other combustible materials. DO NOT smoke while using or handling the tool or fuel cell. 	<ul style="list-style-type: none"> ● RIESGO DE EXPLOSIÓN Nunca utilice la herramienta en una atmósfera explosiva o en presencia de materiales combustibles, como líquidos, gases o polvo inflamable. El escape o las chispas provenientes de la herramienta pueden inflamar gases atmosféricos, polvo u otros materiales combustibles. NO fume mientras esté utilizando o manejando la herramienta o la pila de combustible. 	<ul style="list-style-type: none"> ● DANGER D'EXPLOSION Ne jamais utiliser l'outil en atmosphère explosive ou en présence de matériaux combustibles tels que les liquides, gaz ou poussières inflammables. L'échappement ou les étincelles provenant de l'outil peuvent enflammer des gaz, poussières ou autres matières combustibles présents dans l'air. NE PAS fumer en utilisant ou manipulant l'outil ou la pile à combustible.
	<ul style="list-style-type: none"> ● EXTREMELY FLAMMABLE The fuel cell is liquified gas under pressure. Keep away from all sources of ignition such as flames, sparks, pilot lights, static discharge and hot surfaces. Do not spray contents, puncture, crush or attempt to open fuel cell. Do not incinerate, recycle, reclaim or re-use fuel cell container. 	<ul style="list-style-type: none"> ● EXTREMADAMENTE INFLAMABLE La pila de combustible contiene gas licuado bajo presión. Manténgala lejos de toda fuente de ignición, como llamas, chispas, llamas de encendido (luces piloto), descargas estáticas y superficies calientes. No rocíe el contenido, perforo, aplaste o intente abrir la pila de combustible. No incinere, recicle, recupere o reutilice el recipiente de la pila de combustible. 	<ul style="list-style-type: none"> ● TRÈS INFLAMMABLE – La pile à combustible contient du gaz liquéfié sous haute pression. Il faut la garder loin de toute source d'inflammation comme flammes, étincelles, veilleuses, décharges statiques ou surfaces chaudes. Ne pas vaporiser le contenu, percer, écraser ou essayer d'ouvrir la pile à combustible. Ne pas incinérer, recycler, récupérer ou réutiliser le conteneur de la pile à combustible.
	<ul style="list-style-type: none"> ● Do not expose this tool or fuel cell to temperatures above 120°F (50°C). Do not store in direct sunlight. Overheating the tool or fuel cell could result in an explosion, fire or release of flammable gas. 	<ul style="list-style-type: none"> ● No exponga esta herramienta o la pila de combustible a temperaturas superiores a 50 °C (120 °F). No la guarde bajo la luz solar directa. El sobrecalentamiento de la herramienta o de la pila de combustible podría ocasionar una explosión, un incendio o la liberación de gas inflamable. 	<ul style="list-style-type: none"> ● Ne pas exposer cet outil ou sa pile à combustible à des températures dépassant 50 °C (120 °F). Ne pas stocker directement au rayonnement solaire. Une surchauffe de l'outil ou du carburant peut amener une explosion, un début d'incendie ou la libération de gaz inflammable.
	<ul style="list-style-type: none"> ● Use and store tool and fuel cells in well ventilated areas only. Do not inhale gas, exhaust or fumes. Exposure to the exhaust which contains carbon monoxide may cause nausea, dizziness, unconsciousness or other personal injury. 	<ul style="list-style-type: none"> ● Utilice y almacene la herramienta y las pilas de combustible únicamente en lugares bien ventilados. No inhale el gas, el escape o los humos. La exposición al escape, que contiene monóxido de carbono, puede provocar náuseas, somnolencia, inconsciencia u otras lesiones personales. 	<ul style="list-style-type: none"> ● Utiliser et entreposer l'outil et les piles à combustible uniquement dans des zones bien ventilées. Ne pas inhaler le gaz, l'échappement ou la fumée. Une exposition à un échappement contenant du monoxyde de carbone peut causer nausée, vertiges, perte de conscience ou d'autres préjudices physiques.
	<ul style="list-style-type: none"> ● Stay alert, watch what you are doing, and use common sense when operating a power tool. Do not use tool while tired or under the influence of drugs, alcohol, or medication. A moment of inattention while operating power tools may result in serious personal injury. 	<ul style="list-style-type: none"> ● Al manejar una herramienta eléctrica manténgase alerta, preste atención a lo que está haciendo y aplique el sentido común. No utilice la herramienta cuando esté cansado o bajo el efecto de drogas, alcohol o medicamentos. Un momento de falta de atención mientras maniobra herramientas eléctricas puede provocar graves lesiones personales. 	<ul style="list-style-type: none"> ● Rester attentif à ce qui est en train de se faire, et utiliser le bon sens en utilisant un outil motorisé. Ne pas l'utiliser en cas de fatigue ou sous l'influence de drogues, alcool ou médicaments. Un moment d'inattention pendant l'utilisation de l'outil motorisé peut entraîner des blessures graves.

English

Español

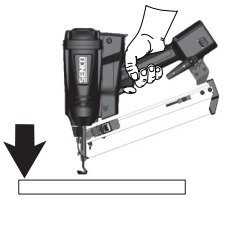

Français

	General Safety Warnings	Avisos generales de seguridad	Avertissements de sécurité générale
	<ul style="list-style-type: none"> Do not overreach. Keep proper footing and balance at all times. Proper footing and balance enable better control of the tool in unexpected situations. 	<ul style="list-style-type: none"> No se estire para alcanzar algo que esté lejos. Manténgase en todo momento en equilibrio, con sus pies bien asentados. La posición y el equilibrio adecuados le permiten controlar mejor la herramienta ante situaciones inesperadas. 	<ul style="list-style-type: none"> Ne pas se pencher trop. Garder toujours une bonne assise et l'équilibre. Cela permet un meilleur contrôle de l'outil en cas de situations inattendues.
	<ul style="list-style-type: none"> Always keep tools, fuel cells, battery cells and battery chargers out of the reach of minors and other untrained persons. Tools are dangerous in the hands of untrained users. 	<ul style="list-style-type: none"> Mantenga siempre las herramientas fuera del alcance de menores y de otras personas que no estén capacitadas. Las herramientas son peligrosas en las manos de usuarios que no estén capacitados. 	<ul style="list-style-type: none"> Garder toujours les outils, piles à combustible, éléments et chargeurs de batteries hors de portée des mineurs et des personnes non formées. Les outils sont dangereux aux mains des utilisateurs novices.
	<ul style="list-style-type: none"> Dress properly. Do not wear loose clothing or jewelry. Contain long hair. Keep your hair, clothing, and gloves away from moving parts. Loose clothes, jewelry, or long hair can be caught in moving parts. 	<ul style="list-style-type: none"> Use una vestimenta adecuada. No use ropa suelta o alhajas. Contenga el cabello largo. Conserve su cabello, vestimenta y guantes lejos de las piezas en movimiento. La ropa suelta, las alhajas y el cabello largo pueden ser atrapados por las piezas en movimiento. 	<ul style="list-style-type: none"> S'habiller convenablement. Ne pas porter de vêtements lâches ou de bijoux. Contenir les cheveux longs. Garder cheveux, vêtements et gants à l'écart des pièces en mouvement. Vêtements lâches, bijoux ou cheveux longs peuvent être happés par des pièces en mouvement.
	<ul style="list-style-type: none"> Do not perform any "emergency repairs" without proper tools and equipment. The written approval of the tool manufacturer must be obtained prior to making any modifications to the tool. 	<ul style="list-style-type: none"> No realice ninguna "reparación de emergencia" sin contar con las herramientas y equipos adecuados. Antes de hacer cualquier modificación a esta herramienta, se debe obtener la aprobación por escrito del fabricante de la misma. 	<ul style="list-style-type: none"> Ne pas effectuer de réparation de fortune sans les outils ou l'équipement appropriés. L'autorisation écrite du fabricant de l'outil doit être obtenue avant d'apporter une quelconque modification dessus.
	<ul style="list-style-type: none"> Always assume the tool contains fasteners. Keep the tool pointed away from yourself and others. No horseplay. Respect the tool as a working implement. 	<ul style="list-style-type: none"> Suponga siempre que la herramienta contiene sujetadores. Mantenga la herramienta de modo que no apunte hacia usted u otras personas. Absténgase de practicar juegos rudos o bromas. Respete a la herramienta como un implemento de trabajo. 	<ul style="list-style-type: none"> Toujours supposer que l'outil contient encore des clous. Ne pas le pointer vers vous ou un tiers. Pas de brutalité. Respecter l'outil comme instrument de travail.
	<ul style="list-style-type: none"> Drive fasteners into appropriate work surfaces only; never into materials too hard to penetrate; materials too soft may allow a fastener to drive through and exit the material. Do not actuate the tool unless the tool is placed firmly against the workpiece. 	<ul style="list-style-type: none"> Inserte los sujetadores únicamente en las superficies de trabajo adecuadas, nunca en materiales que sean demasiado duros para penetrar; los materiales demasiado blandos pueden permitir que un sujetador los atraviese y salga del material. No active la herramienta a menos que esté colocada firmemente contra la pieza de trabajo. 	<ul style="list-style-type: none"> N'enfoncer des clous que dans des surfaces de travail appropriées, jamais dans des matériaux trop durs à pénétrer. À l'opposé des matériaux trop tendres peuvent se faire traverser par le clou qui en sort alors. N'activez pas l'outil sauf s'il est maintenu fermement contre la pièce à travailler.

English

Español

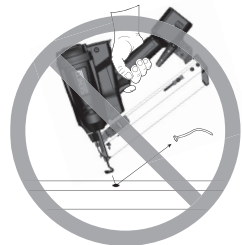
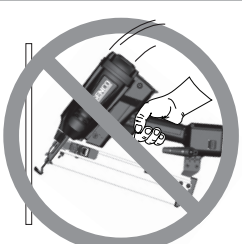
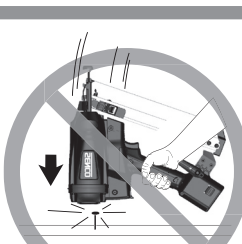
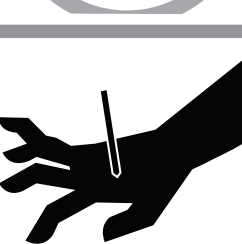
Français

	Tool Safety Warnings	Avisos de seguridad de la herramienta	Avertissements de sécurité de l'outil
	<ul style="list-style-type: none"> Do not drive fasteners close to the edge of the work surface. The workpiece is likely to split and the fastener could fly free or ricochet and hit someone. 	<ul style="list-style-type: none"> No inserte los sujetadores cerca del borde de la superficie de trabajo. La pieza de trabajo podría partirse, y el sujetador podría salir volando, o rebotar y golpear a alguien. 	<ul style="list-style-type: none"> Ne pas enfoncer les clous trop près du bord de la surface travaillée. La pièce risque de se fendre et le clou peut voler librement ou ricocher, et blesser quelqu'un.
	<ul style="list-style-type: none"> Do not drive fasteners on top of other fasteners or with the tool at too steep of an angle; the fasteners can ricochet and hurt someone. 	<ul style="list-style-type: none"> No inserte sujetadores sobre otros sujetadores o con la herramienta en un ángulo demasiado pronunciado; los sujetadores podrían rebotar y herir a alguien. 	<ul style="list-style-type: none"> Ne pas enfoncer les clous sur des clous déjà placés, ou en utilisant l'outil avec un angle trop prononcé. Le clou peut ricocher et blesser quelqu'un.
	<ul style="list-style-type: none"> Do not force tool. Let the tool do the work. Use the correct tool for your application. The correct tool will do the job better and safer at the rate for which it is designed. 	<ul style="list-style-type: none"> No sobreexija a la herramienta. Deje que la herramienta haga su trabajo. Utilice la herramienta adecuada para su aplicación. La herramienta correcta hará el trabajo mejor y en forma más segura si se la somete al régimen para el que fue diseñada. 	<ul style="list-style-type: none"> Ne pas forcer sur l'outil, le laisser effectuer le travail. Utiliser le bon outil pour votre application. Un outil adéquat accomplira la tâche mieux et avec moins de risques à l'allure pour laquelle il a été conçu.
	<ul style="list-style-type: none"> Never use any part of the tool (i.e., the cap or main body) as a hammer. The tool may activate or become damaged and result in an unsafe condition. 	<ul style="list-style-type: none"> Nunca utilice ninguna pieza de la herramienta (por ejemplo, la tapa o el cuerpo principal) como un martillo. La herramienta puede activarse o quedar dañada, y dar como resultado una condición insegura. 	<ul style="list-style-type: none"> Ne jamais utiliser une quelconque partie de l'outil (comme le chapeau ou le corps) comme un marteau. L'outil pourrait s'activer ou être endommagé, et provoquer une situation dangereuse.
	<ul style="list-style-type: none"> Keep hands and other body parts away from the safety area of tool to avoid possible injury during operation. 	<ul style="list-style-type: none"> Conserve sus manos y otras partes del cuerpo lejos del área de seguridad de la herramienta, para evitar posibles lesiones durante la operación. 	<ul style="list-style-type: none"> Garder vos mains et les autres parties du corps à distance de la zone de sécurité de l'outil pour éviter de possibles blessures durant son fonctionnement.
	<ul style="list-style-type: none"> When using tool, care should be taken due to possibility of tool recoil after a fastener is driven. If safety is unintentionally allowed to re-contact work surface following a recoil, an unwanted fastener may be driven. Therefore, allow tool to recoil completely off work surface after a fastener is driven to avoid this condition. Do not push safety on work surface until a second fastener is desired. 	<ul style="list-style-type: none"> Al utilizar la herramienta, debe tenerse cuidado debido a la posibilidad del retroceso de la misma después de la inserción de un sujetador. Si se permite inadvertidamente que el seguro vuelva a tomar contacto con la superficie de trabajo después de un retroceso, puede ser que se inserte un sujetador donde no se debía. Por lo tanto, después de insertar un sujetador deje que la herramienta retroceda por completo fuera de la superficie de trabajo, para evitar esta condición. No empuje el seguro sobre la superficie de trabajo hasta que se desee insertar un segundo sujetador. 	<ul style="list-style-type: none"> En utilisant cet outil il faut faire attention à la possibilité de son recul une fois qu'un clou a été enfoncé. Si la sécurité est involontairement en position permettant de contacter de nouveau la surface de la pièce après un recul, un clou non voulu peut être éjecté. Donc laisser l'outil reculer complètement de la surface de la pièce de travail une fois le clou enfoncé pour éviter cette situation. Ne pas pousser la sécurité sur la surface de travail jusqu'à ce que l'enfoncement d'un nouveau clou soit souhaité.

English

Español

Français

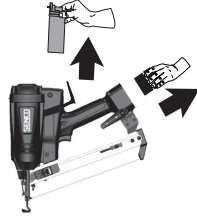
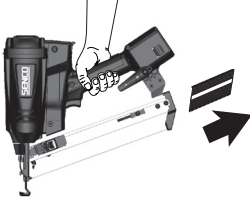
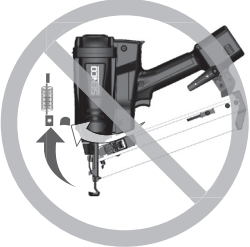
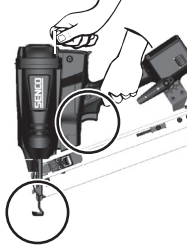
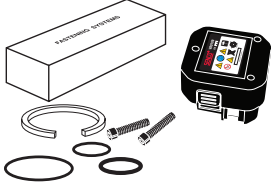
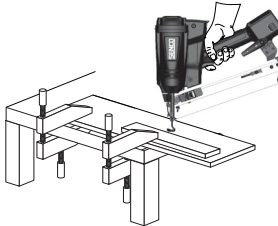
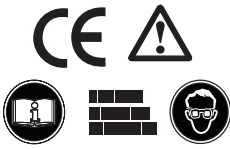
	Tool Safety Warnings	Avisos de seguridad de la herramienta	Avertissements de sécurité de l'outil
	<ul style="list-style-type: none"> ● Remove battery and fuel cell from tool before doing tool maintenance, clearing a jammed fastener, leaving work area, moving tool to another location, or handing the tool to another person. 	<ul style="list-style-type: none"> ● Antes de efectuar el mantenimiento de la herramienta, despejar un sujetador atascado, abandonar el lugar de trabajo, desplazar la herramienta a otra ubicación o entregar la herramienta a otra persona, extraiga de la misma la batería y la pila de combustible. 	<ul style="list-style-type: none"> ● Enlever la batterie et la pile à combustible de l'outil avant de procéder à son entretien, dégager un clou bloqué, quitter la zone de travail, déplacer l'outil à un autre endroit, ou le passer à une autre personne.
	<ul style="list-style-type: none"> ● Tool may eject a fastener when battery and fuel cells are inserted; therefore remove all fasteners from tool before inserting battery and fuel cell. 	<ul style="list-style-type: none"> ● La herramienta puede expulsar un sujetador cuando se inserten la batería y la pila de combustible; por lo tanto, extraiga todos los sujetadores de la herramienta antes de insertar la batería y la pila de combustible. 	<ul style="list-style-type: none"> ● L'outil peut éjecter un clou quand batterie et pile à combustible sont insérées. Donc enlever tous les clous avant d'insérer batterie et pile à combustible.
	<ul style="list-style-type: none"> ● Never use tool if safety, trigger or springs have become inoperable, missing or damaged. Do not tamper with or remove safety element, trigger, or springs. 	<ul style="list-style-type: none"> ● Nunca utilice la herramienta si el seguro, el gatillo o los resortes han dejado de funcionar, han desaparecido o se han dañado. No manipule indebidamente ni quite el elemento de seguridad, el gatillo o los resortes. 	<ul style="list-style-type: none"> ● Ne jamais utiliser l'outil si sécurité, détente ou ressorts sont devenus inopérants, manquent ou son endommagés. Ne pas bricoler ou enlever un élément de protection, la détente ou les ressorts.
	<ul style="list-style-type: none"> ● Make sure all screws and caps are securely tightened at all times. Make daily inspections for free movement of trigger and safety. Never use the tool if parts are missing or damaged. 	<ul style="list-style-type: none"> ● Asegúrese de que todos los tornillos y tapas estén apretados firmemente en todo momento. Haga inspecciones diarias para asegurarse de la libertad de movimiento del gatillo y del seguro. Nunca utilice la herramienta si tiene piezas faltantes o dañadas. 	<ul style="list-style-type: none"> ● S'assurer que toutes les vis et capuchons sont bien serrés à tout moment. Effectuer des inspections quotidiennes de la liberté de mouvement de la détente et de la sécurité. Ne jamais utiliser l'outil si des pièces manquent ou sont abîmées.
	<ul style="list-style-type: none"> ● Use only parts, fasteners, and accessories recommended or sold by SENCO. Do not modify tool without authorization from SENCO. 	<ul style="list-style-type: none"> ● Utilice únicamente las piezas, sujetadores y accesorios que recomienda o vende SENCO. No modifique la herramienta sin la autorización de SENCO. 	<ul style="list-style-type: none"> ● N'utiliser que des pièces, clous et accessoires recommandés ou vendus par SENCO. Ne pas modifier l'outil sans l'autorisation de SENCO.
	<ul style="list-style-type: none"> ● Use clamps or other practical ways to secure and support the workpiece to a stable platform. Holding the work by hand or against your body is unstable and may lead to loss of control and personal injury. 	<ul style="list-style-type: none"> ● Utilice mordazas u otro método práctico para asegurar y soportar la pieza de trabajo en una plataforma estable. Sostener la pieza de trabajo con la mano o contra el cuerpo resulta inestable, y puede ocasionar pérdida del control y lesiones personales. 	<ul style="list-style-type: none"> ● Utiliser des étriers ou autres moyens pratiques pour fixer et maintenir la pièce de travail sur une plate-forme stable. Tenir la pièce à la main ou contre son corps n'est pas assez stable et peut amener une perte de contrôle avec blessures corporelles.
	<ul style="list-style-type: none"> ● Do not use power tool without Warning Label on power tool. If label is missing, damaged or unreadable, contact your SENCO representative to obtain a new label at no cost. 	<ul style="list-style-type: none"> ● No utilice una herramienta eléctrica que no tenga colocada su Etiqueta de Advertencia. Si la etiqueta ha desaparecido, o está dañada o ilegible, contacte con su representante SENCO para obtener una nueva etiqueta sin cargo. 	<ul style="list-style-type: none"> ● Ne pas utiliser l'outil motorisé sans qu'il porte son étiquette de mise en garde. Si elle manque, est endommagée ou illisible, contacter votre représentant SENCO pour en obtenir gratuitement une nouvelle.

English

Español



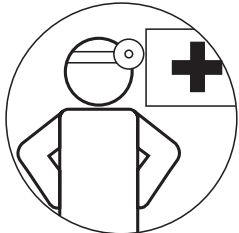

Français

	Fuel Cell Safety Warnings	Avisos de seguridad de la pila de combustible	Avertissements de pile à combustible
	<ul style="list-style-type: none"> ● Read the Safety Data Sheet (SDS) for more information on contents of fuel cell. Fuel cell contains flammable gas and lubricant for tool. Use only fuel cells that are recommended by the manufacturer for your model. 	<ul style="list-style-type: none"> ● Para obtener más información sobre el contenido de la pila de combustible, lea la Hoja de Datos de Seguridad del Material (MSDS). La pila de combustible contiene gas inflamable y lubricante para la herramienta. Utilice únicamente las pilas de combustible que están recomendadas por el fabricante para su modelo. 	<ul style="list-style-type: none"> ● Lire la fiche technique de sécurité (MSDS) pour plus d'informations sur le contenu de la pile à combustible. Elle contient du gaz inflammable et du lubrifiant pour l'outil. N'utiliser que des piles à combustible recommandées par le constructeur pour votre modèle.
	<ul style="list-style-type: none"> ● Do not incinerate, reclaim or recycle the fuel cell. Dispose of empty fuel cell in accordance with local, state and federal laws. 	<ul style="list-style-type: none"> ● No incinere, recupere o recicle la pila de combustible. Deseche la pila de combustible vacía de conformidad con las leyes locales, estatales y federales. 	<ul style="list-style-type: none"> ● Ne pas incinérer, récupérer ou recycler la pile à combustible. La mettre au rebut quand elle est vide en conformité avec les réglementations locales et nationales.
	<ul style="list-style-type: none"> ● Do not expose this tool or fuel cell to temperatures above 120°F (50°C). Do not store in direct sunlight. Overheating the tool or fuel cell could result in an explosion, fire or release of flammable gas. 	<ul style="list-style-type: none"> ● No exponga esta herramienta o la pila de combustible a temperaturas superiores a 50 °C (120 °F). No la almacene bajo la luz solar directa. El sobrecalentamiento de la herramienta o de la pila de combustible podría ocasionar una explosión, un incendio o la liberación de gas inflamable. 	<ul style="list-style-type: none"> ● Ne pas exposer cet outil ou sa pile à combustible à des températures dépassant 50 °C (120 °F). Ne pas stocker directement au rayonnement solaire. Une surchauffe de l'outil ou du carburant peut amener une explosion, un début d'incendie ou la libération de gaz inflammable.
	<ul style="list-style-type: none"> ● Use and store tool and fuel cells in well ventilated areas only. Do not inhale gas, exhaust or fumes. Exposure to the exhaust, which contains carbon monoxide, may cause nausea, dizziness, unconsciousness or other personal injury. 	<ul style="list-style-type: none"> ● Utilice y almacene la herramienta y las pilas de combustible únicamente en lugares bien ventilados. No inhale el gas, el escape o los humos. La exposición al escape, que contiene monóxido de carbono, puede provocar náuseas, somnolencia, inconsciencia u otras lesiones personales. 	<ul style="list-style-type: none"> ● Utiliser et entreposer l'outil et les piles à combustible uniquement dans des zones bien ventilées. Ne pas inhaler le gaz, l'échappement ou la fumée. Une exposition à un échappement contenant du monoxyde de carbone peut causer nausée, vertiges, perte de conscience ou d'autres préjudices physiques.
	<ul style="list-style-type: none"> ● Do not puncture or attempt to open the fuel cell. Accessories that may be suitable for one tool may create a risk of injury when used on another tool. Fuel cell contains flammable gas even if it appears empty. 	<ul style="list-style-type: none"> ● No perforo o intente abrir la pila de combustible. Algunos accesorios que pueden ser adecuados para una herramienta, pueden crear un riesgo de lesiones cuando se utilizan en otra herramienta. La pila de combustible contiene gas inflamable, incluso cuando parezca estar vacía. 	<ul style="list-style-type: none"> ● Ne pas percer ou essayer d'ouvrir la pile à combustible. Des accessoires convenant à un outil peuvent créer un risque de blessures s'ils sont utilisés sur un autre outil. La pile à combustible contient du gaz inflammable même si elle semble vide.
	<ul style="list-style-type: none"> ● EXTREMELY FLAMMABLE The fuel cell is liquified gas under pressure. Keep away from all sources of ignition such as flames, sparks, pilot lights, static discharge and hot surfaces. Do not spray contents, puncture, crush or attempt to open fuel cell. Do not incinerate, recycle, reclaim or re-use fuel cell container. 	<ul style="list-style-type: none"> ● EXTREMADAMENTE INFLAMABLE La pila de combustible contiene gas licuado bajo presión. Manténgala lejos de toda fuente de ignición, como llamas, chispas, llamas de encendido (luces piloto), descargas estáticas y superficies calientes. No rocíe el contenido, perforo, aplaste o intente abrir la pila de combustible. No incinere, recicle, recupere o reutilice el recipiente de la pila de combustible. 	<ul style="list-style-type: none"> ● TRÈS INFLAMMABLE – La pile à combustible contient du gaz liquéfié sous haute pression. Il faut la garder loin de toute source d'inflammation comme flammes, étincelles, veilleuses, décharges statiques ou surfaces chaudes. Ne pas vaporiser le contenu, percer, écraser ou essayer d'ouvrir la pile à combustible. Ne pas incinérer, recycler, récupérer ou réutiliser le conteneur de la pile à combustible.
	<ul style="list-style-type: none"> ● FIRST AID: for exposure to fuel, Eye - flush with plenty of water Skin - wash with soap and water Inhalation - move patient to fresh air, provide artificial respiration. Seek medical attention if symptoms are severe or persistent. If necessary Consult Material Safety Data Sheet for additional information. 	<ul style="list-style-type: none"> ● PRIMEROS AUXILIOS: para exposición al combustible Ojos: enjuáguelos con gran cantidad de agua Piel: lave con agua y jabón Inhalación: traslade a la persona afectada al aire libre; practique respiración artificial Si los síntomas fueran graves o persistentes, procure atención médica. Si fuera necesario, consulte la Hoja de Datos de Seguridad del Material para obtener información adicional. 	<ul style="list-style-type: none"> ● PREMIERS SOINS en cas d'exposition au combustible: Yeux - laver avec beaucoup d'eau Peau – laver à l'eau et au savon Inhalation – amener le patient au grand air, administrer la respiration artificielle, obtenir une intervention médicale si les symptômes sont graves ou persistants Si nécessaire consulter la fiche technique de sécurité (MSDS) pour plus d'informations.

English

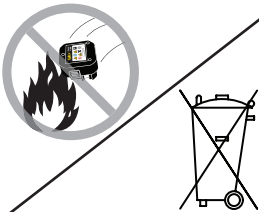
Español





Français

	Battery Safety Warnings	Avisos de seguridad de la batería	Avertissements de batterie
	<ul style="list-style-type: none"> ● Use only batteries that are recommended by the manufacturer for your model. Accessories that may be suitable for one tool may create a risk of injury when used on another tool. 	<ul style="list-style-type: none"> ● Utilice únicamente las baterías que están recomendadas por el fabricante para su modelo. Algunos accesorios que pueden ser adecuados para una herramienta, pueden crear un riesgo de lesiones cuando se utilizan en otra herramienta. 	<ul style="list-style-type: none"> ● N'utiliser que des batteries recommandées par le constructeur pour votre modèle. Des accessoires convenant à un outil peuvent créer un risque de blessures s'ils sont utilisés sur un autre outil.
	<ul style="list-style-type: none"> ● Do not incinerate battery. Dispose of, or recycle battery in accordance with local, state and federal laws. 	<ul style="list-style-type: none"> ● No incinere la batería. Deseche o recicle la batería de conformidad con las leyes locales, estatales y federales. 	<ul style="list-style-type: none"> ● Ne pas incinérer des batteries. Les mettre au rebut ou les recycler en conformité avec les réglementations locales et nationales.
	<ul style="list-style-type: none"> ● Do not puncture or attempt to open battery case.. 	<ul style="list-style-type: none"> ● No perforo o intente abrir la carcasa de la batería. 	<ul style="list-style-type: none"> ● Ne pas percer ou essayer d'ouvrir le bac de batterie.
	<ul style="list-style-type: none"> ● Do not immerse battery in water. Do not expose battery to water, rain or snow. 	<ul style="list-style-type: none"> ● No sumerja la batería en agua. No exponga la batería al agua, la lluvia o la nieve. 	<ul style="list-style-type: none"> ● Ne pas immerger une batterie dans l'eau. Ne pas l'exposer à l'au, à la pluie ou à la neige.
	<ul style="list-style-type: none"> ● Do not expose this tool or battery to temperatures above 120°F (50°C). Overheating the tool or battery could result in an explosion, fire or release of flammable gas. 	<ul style="list-style-type: none"> ● No exponga esta herramienta o la batería a temperaturas superiores a 50 °C (120 °F). El sobrecalentamiento de la herramienta o de la batería podría ocasionar una explosión, un incendio o la liberación de gas inflamable. 	<ul style="list-style-type: none"> ● Ne pas exposer cet outil ou la batterie à des températures dépassant 50 °C (120 °F). Ne pas stocker directement au rayonnement solaire. Une surchauffe de l'outil ou de la batterie peut amener une explosion, un début d'incendie ou la libération de gaz inflammable.
	<ul style="list-style-type: none"> ● Do not allow metal objects to come in contact with battery terminals. 	<ul style="list-style-type: none"> ● No permita que ningún objeto metálico entre en contacto con los terminales de la batería. 	<ul style="list-style-type: none"> ● Ne pas laisser d'objets métalliques entrer en contact avec les bornes de batterie.

English

Español

Français

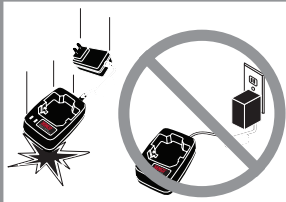
	Charger Safety Warnings	Avisos de seguridad del cargador de batería	Avertissements de chargeur
	<ul style="list-style-type: none"> ● EXPLOSION HAZARD Never use battery charger in an explosive atmosphere or in the presence of combustible materials such as flammable liquids, gases or dust. 	<ul style="list-style-type: none"> ● RIESGO DE EXPLOSIÓN Nunca utilice el cargador de batería en una atmósfera explosiva o en presencia de materiales combustibles, como líquidos, gases o polvo inflamable. 	<ul style="list-style-type: none"> ● DANGER D'EXPLOSION – Ne jamais utiliser le chargeur de batterie en atmosphère explosive ou en présence de matériaux combustibles tels que les liquides, gaz ou poussières inflammables.
	<ul style="list-style-type: none"> ● Do not puncture or attempt to open battery charger. 	<ul style="list-style-type: none"> ● No perforo o intente abrir el cargador de batería. 	<ul style="list-style-type: none"> ● Ne pas percer ou essayer d'ouvrir le chargeur de batterie.
	<ul style="list-style-type: none"> ● Do not immerse battery charger in water. Do not expose battery charger to water, rain or snow. 	<ul style="list-style-type: none"> ● No sumerja el cargador de batería en agua. No exponga el cargador de batería al agua, la lluvia o la nieve. 	<ul style="list-style-type: none"> ● Ne pas immerger le chargeur de batterie dans l'eau. Ne pas l'exposer à l'eau, à la pluie ou à la neige.
	<ul style="list-style-type: none"> ● Do not use a defective battery charger, one that over-heats and/or smokes when plugged in. 	<ul style="list-style-type: none"> ● No utilice un cargador de batería defectuoso, o que sobrecaliente y/o que despidiera humo cuando se lo enchufe. 	<ul style="list-style-type: none"> ● Ne pas utiliser un chargeur de batterie défectueux, qui chauffe anormalement ou fume quand il est branché.
	<ul style="list-style-type: none"> ● Do not operate charger with damaged cord or plug. If damaged, have replaced immediately by a qualified serviceman. 	<ul style="list-style-type: none"> ● No haga funcionar el cargador de batería si su cable de alimentación eléctrica o su enchufe están dañados. Si lo están, hágalos reemplazar de inmediato por un técnico calificado. 	<ul style="list-style-type: none"> ● Ne pas faire fonctionner le chargeur avec un cordon secteur endommagé. Le faire aussitôt remplacer par un réparateur qualifié.
	<ul style="list-style-type: none"> ● Do not operate charger if it has received a sharp blow, been dropped, or otherwise damaged in any way; take it to a qualified serviceman. 	<ul style="list-style-type: none"> ● No haga funcionar el cargador si ha recibido un golpe fuerte, se ha caído, o ha sufrido algún otro tipo de daño; llévelo a un técnico calificado. 	<ul style="list-style-type: none"> ● Ne pas faire fonctionner un chargeur ayant reçu un coup sévère, après une chute ou s'il a été endommagé d'une quelconque façon. Le confier à un réparateur qualifié.

English

Español

Français



● To reduce risk of electric shock, unplug charger from outlet by wall mount unit. Do not unplug charger by pulling on cord.

● Para reducir el riesgo de choque eléctrico, desenchufe el cargador de batería del tomacorriente desde la unidad de montaje en la pared. No lo desenchufe tirando del cable de alimentación eléctrica.

● Pour réduire le risque de commotion électrique, débrancher le chargeur de la prise murale, mais ne pas le faire en tirant sur le cordon secteur.

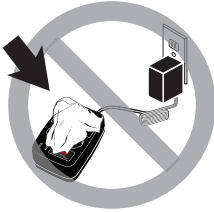

● Do not allow anything to cover the charger.

● No permita que ningún objeto cubra el cargador de batería.

● Ne rien laisser recouvrant le chargeur.



● Do not attempt to use a step-up transformer, an engine generator or DC power receptacle.

● No intente utilizar un transformador elevador, un generador con motor de combustión interna o un tomacorriente de alimentación eléctrica de CC.

● Ne pas essayer d'utiliser un transformateur élévateur de tension, un générateur de moteur ou une prise d'alimentation en CC.





Length of Cord (Feet)				
25	50	100	150	
AWG Size of Cord (Gauge)				
16	16	16	14	
Länge des Kabels (Meter)				
7,5	15	30	45	
AWG-Querschnitt des Kabels				
16	16	16	14	
Długość kabla (m)				
7,5	15	30	45	
Średnica przewodu (mm)				
16	16	16	14	

● When operating a power tool outdoors, use an extension cord suitable for outdoor use. Use of a cord suitable for outdoor use reduces the risk of electric shock. **When operating a power tool outside, use an outdoor extension cord marked "W-A" or "W".** These cords are rated for outdoor use and reduce the risk of electric shock. When using an extension cord, be sure to use one heavy enough to carry the current your product will draw. An undersized cord will cause a drop in line voltage resulting in loss of power and overheating.

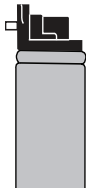

● Al manejar una herramienta eléctrica en exteriores, utilice un cable de extensión apropiado para exteriores. La utilización de un cable apropiado para exteriores reduce el riesgo de choque eléctrico. **Utilice un cable de extensión para exteriores marcado 'W-A' o 'W'.** Estos cables están especificados para su utilización en exteriores, y reducen el riesgo de choque eléctrico. Cuando utilice un cable de extensión, asegúrese de utilizar uno de la capacidad suficiente para conducir la corriente que su producto consumirá. Un cable de dimensión insuficiente provocará una caída de la tensión de línea, que originará pérdida de energía y sobrecalentamiento.

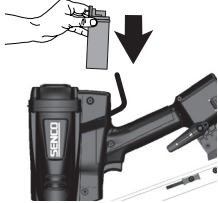
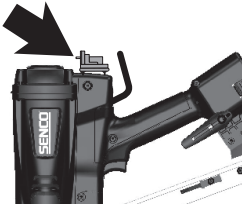
● Pour une utilisation de l'outil à l'extérieur, le brancher avec un cordon rallonge adapté. **Un cordon prévu pour l'extérieur diminue les risques d'électrocution. Utiliser un cordon rallonge à l'extérieur marqué « W-A » ou « W ».** Le choisir d'un calibre suffisant pour amener le courant consommé par l'outil. Un cordon sous dimensionné entraîne une perte en ligne d'où un surchauffe et moins de puissance pour l'outil.

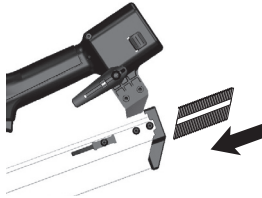
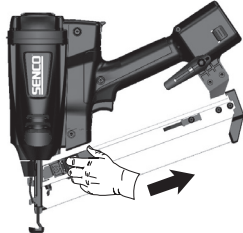
	Tool Use	Uso de la Herramienta	Utilisation de l'outil
	English	Español	Français
	<ul style="list-style-type: none"> ● Read section titled "Safety Warnings" before using tool. 	<ul style="list-style-type: none"> ● Antes de utilizar la herramienta, lea la sección titulada 'Avisos de seguridad'. 	<ul style="list-style-type: none"> ● Lire la section intitulée « Avertissements de sécurité » avant d'utiliser l'outil.
	<ul style="list-style-type: none"> ● Load battery, contacts first into the tool. Push battery fully forward into locked position. Use only Senco batteries. 	<ul style="list-style-type: none"> ● Inserte la batería en la herramienta, con la parte de los contactos primero. Empuje la batería completamente hacia adelante, hasta la posición en la que queda bloqueada. Utilice únicamente baterías Senco. 	<ul style="list-style-type: none"> ● Mettre en place la batterie dans l'outil, contacts en premier. Pousser droit la batterie jusqu'à la position de verrouillage. N'utiliser que des batteries Senco.
	<ul style="list-style-type: none"> ● Charging the battery procedure: <ol style="list-style-type: none"> 1. With power to the charger and no battery being charged nothing will be lit. 2. The charger LED (A) will turn red when a discharged battery is plugged into the charger. It will take approximately two hours to charge the battery. 3. When the battery is recharged and ready for use the LED (B) will turn green. 	<ul style="list-style-type: none"> ● Procedimiento de carga de la batería: <ol style="list-style-type: none"> 1. Con la energía aplicada al cargador y sin que haya una batería cargándose, se encenderá un LED verde. 2. Cuando se enchufa al cargador una batería descargada, el color del LED del cargador cambia al rojo. La carga de la batería demorará aproximadamente dos horas. 3. Cuando la batería está recargada y lista para usar, el color del LED cambia al naranja. 4. Modo REFRESCO: Con intervalos de entre uno y tres meses, debe oprimirse el botón de refresco ubicado en el frente del cargador, con la batería conectada. Esto hará volver la batería a su plena capacidad. El funcionamiento en este modo es como sigue: El LED destella primero con color rojo, luego se vuelve rojo permanente durante la carga, y finalmente pasa al color naranja cuando la batería está totalmente cargada. Esto indica que la batería está lista para utilizar. 	<ul style="list-style-type: none"> ● Procédure de chargement de batterie : <ol style="list-style-type: none"> 1. Quand le chargeur est sous tension sans batterie en charge, le voyant vert à diode électroluminescente est allumé. 2. Ce voyant passe au rouge quand une batterie déchargée est insérée dans le chargeur. Il faut alors environ 2 heures pour la charger. 3. Quand la batterie est rechargée et prête à l'emploi le voyant passe à l'orange. 4. Mode de RÉGÉNÉRATION : Tous les uns à trois mois le bouton de régénération à l'avant du chargeur doit être actionné avec une batterie dans le chargeur. Cela va la faire revenir à sa pleine capacité. Voici le déroulement : La voyant va d'abord clignoter en rouge puis passer au rouge fixe durant la charge, puis à l'orange la charge terminée, indiquant que la batterie est prête à l'emploi.
	<ul style="list-style-type: none"> ● When a fully charged Senco battery is inserted into the tool, the indicator light will flash green. If the light is red, the battery needs charging. 	<ul style="list-style-type: none"> ● Cuando se inserta en la herramienta una batería Senco totalmente cargada, la luz indicadora no se enciende. Si la luz se enciende con color rojo, significa que la batería necesita carga. 	<ul style="list-style-type: none"> ● Quand une batterie Senco complètement chargée est insérée dans l'outil, le voyant indicateur ne s'éclaire pas. Si le voyant passe au rouge la batterie a besoin d'être chargée.
	<ul style="list-style-type: none"> ● Remove fuel cell cap. Use only Senco fuel cells. 	<ul style="list-style-type: none"> ● Retire la tapa de la pila de combustible. Utilice únicamente pilas de combustible Senco. 	<ul style="list-style-type: none"> ● Enlever le capuchon de la pile à combustible. N'utiliser que des piles à combustible Senco.
	<ul style="list-style-type: none"> ● Press down on the front side of the valve (stem side) until it seats. 	<ul style="list-style-type: none"> ● Presione la cara frontal de la válvula (lado del vástago) hasta que asiente. 	<ul style="list-style-type: none"> ● Appuyer sur le côté avant de la valve (côté tige) jusqu'à la mise en place.
	<ul style="list-style-type: none"> ● Press down on the rear side of the valve until it seats. 	<ul style="list-style-type: none"> ● Presione la cara posterior de la válvula hasta que asiente. 	<ul style="list-style-type: none"> ● Appuyer sur le côté arrière de la valve jusqu'à la mise en place.

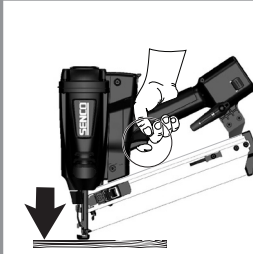
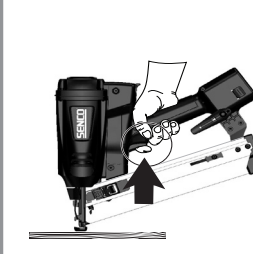
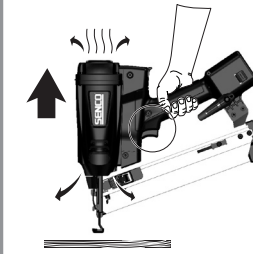
	<ul style="list-style-type: none"> ● The valve is now seated on the fuel cell and can be inserted into the tool. 	<ul style="list-style-type: none"> ● La válvula está ahora asentada en la pila de combustible, y puede insertarse en la herramienta. 	<ul style="list-style-type: none"> ● La valve est maintenant en place sur la pile à combustible qui peut être insérée dans l'outil.
	<ul style="list-style-type: none"> ● Open fuel cell door at top of the tool. 	<ul style="list-style-type: none"> ● Abra la puerta de la pila de combustible, ubicada en la parte superior de la herramienta. 	<ul style="list-style-type: none"> ● Ouvrir la porte de pile à combustible sur le dessus de l'outil.
	<ul style="list-style-type: none"> ● With the metering valve stem pointed toward the front of the tool, insert the fuel cell/valve assembly. 	<ul style="list-style-type: none"> ● Con el vástago de la válvula dosificadora apuntando hacia el frente de la herramienta, inserte el conjunto de la pila de combustible y la válvula. 	<ul style="list-style-type: none"> ● Avec la tige de valve de commande de débit dirigée vers l'avant de l'outil, insérer l'ensemble pile à combustible/valve.
	<ul style="list-style-type: none"> ● When inserting the SENCO fuel cell make sure the valve stem is properly aligned with the small orifice. 	<ul style="list-style-type: none"> ● Al insertar la pila de combustible SENCO, asegúrese de que el vástago de la válvula esté correctamente alineado con el orificio pequeño. 	<ul style="list-style-type: none"> ● En insérant la pile à combustible SENCO, s'assurer que la tige de valve est bien alignée avec le petit orifice.
	<ul style="list-style-type: none"> ● Close the fuel cell cover. 	<ul style="list-style-type: none"> ● Cierre la cubierta de la pila de combustible. 	<ul style="list-style-type: none"> ● Refermer le couvercle de pile à combustible.
	<ul style="list-style-type: none"> ● Insert strip of nails through opening in rear of magazine. 	<ul style="list-style-type: none"> ● Insertar la tira de clavos por la parte trasera del magazín. 	<ul style="list-style-type: none"> ● Insérer une bande de clous par l'ouverture à l'arrière du magasin.
	<ul style="list-style-type: none"> ● Pull feeder shoe back. 	<ul style="list-style-type: none"> ● Tire el patín alimentador hacia atrás. 	<ul style="list-style-type: none"> ● Tirez le sabot d'alimentation vers l'arrière.

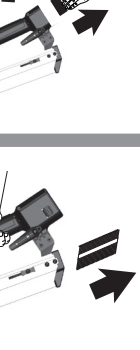
	Tool Use	Uso de la Herramienta	Utilisation de l'outil
	English	Español	Français
	<ul style="list-style-type: none"> ● Tool has a safety lock-out feature, which leaves approximately 6 fasteners in the magazine and will not actuate. 	<ul style="list-style-type: none"> ● La herramienta tiene un sistema de seguridad que cuando estén aproximadamente 6 sujetadores en el magazín esta no se activa. 	<ul style="list-style-type: none"> ● L'appareil possède un système anti tir à vide qui empêche tout tir lorsqu'il reste 6 clous dans le magasin..
	<ul style="list-style-type: none"> ● Press safety against work surface, fuel is injected into the combustion chamber and mixed with air. 	<ul style="list-style-type: none"> ● Con el dedo del gatillo, tire del gatillo suavemente; el ventilador comenzará a funcionar. Quite el dedo del gatillo. Presione el seguro contra la superficie de trabajo; el combustible se inyectará en la cámara de combustión y se mezclará con el aire. 	<ul style="list-style-type: none"> ● Avec l'index, actionner légèrement la détente, le ventilateur va démarrer. Enlever le doigt de la détente. Appuyer la sécurité contre la surface de travail, du combustible est injecté dans la chambre de combustion et mélangé à de l'air.
	<ul style="list-style-type: none"> ● With safety against work surface, squeeze trigger. A spark ignites fuel/air mixture. The combustion powers the piston assembly and drives fastener. 	<ul style="list-style-type: none"> ● Con el seguro contra la superficie de trabajo, apriete el gatillo. Una chispa inflamará la mezcla de combustible y aire. La combustión energizará el conjunto del pistón y clavará el sujetador. 	<ul style="list-style-type: none"> ● Avec la sécurité contre la surface de travail, presser la détente. Une étincelle allume le mélange combustible/air. La combustion actionne l'ensemble de piston et enfonce l'attache.
	<ul style="list-style-type: none"> ● Lift tool, release trigger and the combustion chamber will open. Fan exhausts the hot gas and cools the internal parts. Fan will run for approximately 3 seconds after the drive. This is normal. 	<ul style="list-style-type: none"> ● Levante la herramienta y suelte el gatillo; la cámara de combustión se abrirá. El ventilador hace escapar el gas caliente y enfría las piezas internas. El ventilador correrá aproximadamente 3 segundos después del disparo. Este es normal. 	<ul style="list-style-type: none"> ● Relever l'outil, relâcher la détente et la chambre de combustion va s'ouvrir. Le ventilateur chasse le gaz chaud et refroidit les parties internes. Le ventilateur tournera pendant environ 3 seconde après le tir. Ceci est normal.

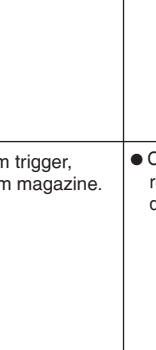
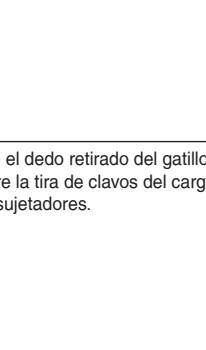
	Tool Use English	Uso de la Herramienta Español	Utilisation de l'outil Français
	<ul style="list-style-type: none"> ● Before attempting to remove a jammed fastener, remove fuel cell and battery. 	<ul style="list-style-type: none"> ● Antes de intentar la extracción de un sujetador atascado, extraiga la pila de combustible y la batería. 	<ul style="list-style-type: none"> ● Avant d'essayer de retirer un clou coincé, penser à enlever pile à combustible et batterie.
	<ul style="list-style-type: none"> ● With finger away from trigger, remove nail strip from magazine. 	<ul style="list-style-type: none"> ● Con el dedo retirado del gatillo, retire la tira de clavos del cargador de sujetadores. 	<ul style="list-style-type: none"> ● Avec le doigt à l'écart de la détente, enlever la bande de clous du magasin.
	<ul style="list-style-type: none"> ● Open front gate to access fastener. Remove jammed nail 	<ul style="list-style-type: none"> ● Abrir puerta delantera para acceder a los sujetadores. Retire clavo atascado. 	<ul style="list-style-type: none"> ● Ouvrir le volet avant pour accéder aux clous. Retirer le clou coincé.
	<ul style="list-style-type: none"> ● Close front gate and reload strip of nails. 	<ul style="list-style-type: none"> ● Cierre puerta delantera y recargue la tira de clavos. 	<ul style="list-style-type: none"> ● Fermer le volet avant et recharger une bande de clous.
	<ul style="list-style-type: none"> ● Reload fuel cell and battery. 	<ul style="list-style-type: none"> ● Vuelva a cargar la tira de clavos. 	<ul style="list-style-type: none"> ● Remettre en place pile à combustible et batterie.

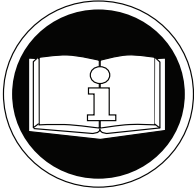
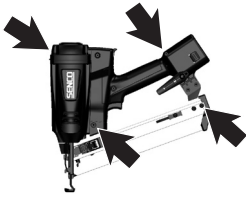
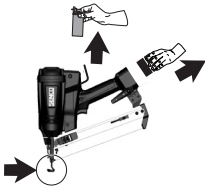
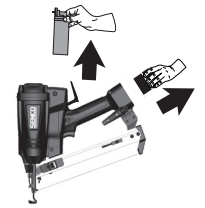
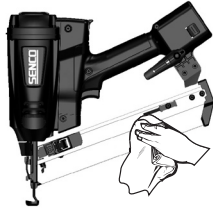
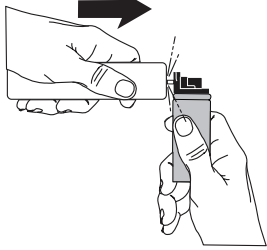
	Maintenance	Mantenimiento	Entretien
	English	Español	Français
	<ul style="list-style-type: none"> ● Read section titled "Safety Warnings" before maintaining tool. The fastener driving tool should be serviced properly and at regular intervals in accordance with the manufacturer's instructions. 	<ul style="list-style-type: none"> ● Antes de efectuar el mantenimiento de la herramienta, lea la sección titulada 'Avisos de seguridad'. La herramienta para clavar sujetadores debe mantenerse en forma adecuada y a intervalos regulares, de conformidad con las instrucciones del fabricante. 	<ul style="list-style-type: none"> ● Lisez la section intitulée « Conseils de sécurité » avant d'entretenir l'outil. L'outil à enfoncer des clous doit être correctement entretenu à intervalles réguliers en conformité avec les instructions du constructeur.
	<ul style="list-style-type: none"> ● All screws should be kept tight. Loose screws result in unsafe operation and parts breakage. 	<ul style="list-style-type: none"> ● Todos los tornillos deben mantenerse bien apretados. Los tornillos flojos dan como resultado un funcionamiento inseguro, y la rotura de piezas. 	<ul style="list-style-type: none"> ● Toutes les vis doivent être maintenues serrées. Des vis lâches entraînent un fonctionnement dangereux et des brisures de pièces.
	<ul style="list-style-type: none"> ● With tool unpowered, make daily inspection to assure free movement of safety element and trigger. Do not use tool if safety element or trigger sticks or binds. 	<ul style="list-style-type: none"> ● Con la herramienta desenergizada, haga una inspección diaria para asegurarse de la libertad de movimiento del elemento de seguridad y del gatillo. No utilice la herramienta si el elemento de seguridad o el gatillo se atascan o endurecen. 	<ul style="list-style-type: none"> ● L'outil n'étant pas alimenté, effectuez une inspection quotidienne pour vérifier le libre mouvement du dispositif de sécurité et de la détente. N'utilisez pas l'outil si l'un ou l'autre est grippé ou coincé.
	<ul style="list-style-type: none"> ● Always remove battery and fuel cell at end of day and before storing tool in tool case. Always store and transport in original SENCO tool case 	<ul style="list-style-type: none"> ● Extraiga siempre la batería y la pila de combustible al fin del día, y antes de guardar la herramienta en su caja. Almacene y transporte siempre la herramienta en la caja original de SENCO. 	<ul style="list-style-type: none"> ● Enlevez toujours la batterie et la pile à combustible avant d'enfermer l'outil dans sa boîte. Transportez toujours l'outil dans sa boîte SENCO d'origine.
	<ul style="list-style-type: none"> ● Wipe tool clean daily and inspect for wear. SENCO recommends the combustion chamber be cleaned on average every 3 months or, once 8-9 fuel cells (10,000 shots) have been used in the tool. The air filter at the top of the tool should be cleaned every two days. Extremely dusty or debris-filled environments may cause the tool to need cleaning more often. Use only non-flammable cleaning solutions. DO NOT SOAK. Caution: Such solutions may damage O-rings and other tool parts. 	<ul style="list-style-type: none"> ● Limpie la herramienta diariamente y verifique si hay desgaste. SENCO recomienda limpiar la cámara de combustión cada 3 meses en promedio, o una vez que se hayan usado en la herramienta 8 o 9 pilas de combustible (10 000 inserciones). El filtro de aire que está en la parte superior de la herramienta debe limpiarse cada dos días. Los ambientes extremadamente polvorientos o llenos de desperdicios pueden hacer que se necesite limpiar la herramienta más a menudo. Utilice únicamente soluciones limpiadoras no inflamables. NO LA REMOJE. Precaución: esas soluciones pueden dañar las juntas tóricas ('O-rings') y otras piezas de la herramienta. 	<ul style="list-style-type: none"> ● Essuyez l'outil quotidiennement et inspectez-le pour déceler une usure. SENCO recommande de nettoyer la chambre de combustion en moyenne tous les 3 mois, ou après que 8-9 piles à combustible (10 000 coups) aient été utilisées dans l'outil. Le filtre à air sur le dessus de l'outil doit être nettoyé tous les deux jours. Des environnements poussiéreux ou avec beaucoup de débris peuvent nécessiter un nettoyage plus fréquent de l'outil. N'utilisez que des solutions de nettoyage ininflammables. NE TREMPEZ JAMAIS L'OUTIL. Attention : Certaines solutions peuvent endommager les joints toriques et d'autres parties de l'outil.
	<ul style="list-style-type: none"> ● NEVER PERFORM THIS TEST NEAR AN OPEN FLAME, SPARKS OR WHILE SMOKING OR WHERE FUEL MAY GET IN YOUR EYES. To determine if fuel cell has any fuel inside, hold in upright position and place a solid object against the metering stem. Gently push in three to four times, a small amount of fuel should be released each time. If no fuel is released, dispose of fuel cell properly. <p>Wear safety glasses when performing this test.</p>	<ul style="list-style-type: none"> ● NO REALICE NUNCA ESTA PRUEBA CERCA DE UNA LLAMA EXPUESTA O CHISPAS, MIENTRAS FUMA, O DONDE PUEDA INGRESAR COMBUSTIBLE EN SUS OJOS. Para determinar si la pila de combustible tiene combustible adentro, sosténgala en posición vertical y coloque un objeto sólido contra el vástago dosificador. Empuje suavemente tres o cuatro veces; en cada ocasión se liberará una pequeña cantidad de combustible. Si no se libera combustible, deseche la pila de combustible en forma adecuada. Cuando realice esta prueba, use gafas de seguridad. 	<ul style="list-style-type: none"> ● Ne jamais faire ce test près d'une flamme nue, d'étincelles ou en fumant, ou si du combustible peut toucher vos yeux. Pour déterminer si la pile à combustible en contient encore, tenez l'outil droit et placez un objet solide contre la tige de dosage. Poussez doucement trois à quatre fois, une petite quantité de carburant doit s'échapper à chaque fois. Si ce n'est pas le cas, la pile à combustible est à mettre au rebut de façon appropriée. <p>Portez des lunettes de sécurité pour effectuer ce test.</p>

Troubleshooting English	Identificación de Fallas Español	Dépannage Français
<p>WARNING</p> <p>Repairs other than those described here should be performed only by trained, qualified personnel. Contact SENCO for information at. 1-800-543-4596 or e-mail: toolprof@senco.com www.senco.com</p> <p>● Read section titled "Safety Warnings" before maintaining tool.</p>	<p>ADVERTENCIA</p> <p>Toda reparación que no sea alguna de las descritas aquí debe ser realizada únicamente por personal capacitado y calificado. Para obtener más información, contacte con SENCO llamando a 1-800-543-4596 o email: toolprof@senco.com www.senco.com</p> <p>● Antes de efectuar el mantenimiento de la herramienta, lea la sección titulada 'Avisos de seguridad'.</p>	<p>AVERTISSEMENT</p> <p>Les réparations autres que celles décrites ici doivent être réalisées uniquement par du personnel qualifié ayant reçu la formation appropriée. Pour toute information, prenez contact avec SENCO par téléphone en appelant Le Distributeur agréé. 1-800-543-4596 ou email: toolprof@senco.com www.senco.com</p> <p>● Lisez la section intitulée "Consignes de Sécurité" avant d'effectuer l'entretien de l'outil.</p>
<p>SYMPTOM</p> <p>Battery does not accept charge.</p> <p>SOLUTION</p> <p>Monitor charging time to ensure battery has adequate time for recharging. Replace Battery. Replace charger.</p>	<p>SÍNTOMA</p> <p>La batería no acepta carga.</p> <p>SOLUCIÓN</p> <p>Monitoree el tiempo de carga, para asegurar que la batería tenga un tiempo adecuada para su recarga. Reemplace la batería. Reemplace el cargador de batería.</p>	<p>SYMPTÔME</p> <p>La batterie n'accepte pas la charge.</p> <p>SOLUTION</p> <p>Surveiller le temps de charge pour laisser un délai suffisant à la recharge de batterie. Remplacer la batterie. Remplacer le chargeur.</p>
<p>SYMPTOM</p> <p>Charger gets hot, makes loud noise or smokes during charging.</p> <p>SOLUTION</p> <p>Discontinue use immediately and unplug from power source. Dispose of charger and replace.</p>	<p>SÍNTOMA</p> <p>El cargador de batería se calienta, hace un ruido fuerte o despidе humo durante la carga.</p> <p>SOLUCIÓN</p> <p>Interrumpa de inmediato el uso del cargador de batería, y desenchúfelo de la fuente de energía. Deseche el cargador de batería y reemplácelo.</p>	<p>SYMPTÔME</p> <p>Le chargeur chauffe, émet des forts bruits ou fume durant la charge.</p> <p>SOLUTION</p> <p>Arrêtez immédiatement l'utilisation en débranchant de la prise secteur. Mettez le chargeur au rebut et remplacez-le.</p>
<p>SYMPTOM</p> <p>Fan does not run, tool indicator light is red.</p> <p>SOLUTION</p> <p>Charge battery. Clean battery terminals with fine emery cloth.</p>	<p>SÍNTOMA</p> <p>El ventilador no funciona, la luz indicadora de la herramienta es roja.</p> <p>SOLUCIÓN</p> <p>Cargue la batería. Limpie los terminales de la batería con una tela esmeril fina.</p>	<p>SYMPTÔME</p> <p>Le ventilateur ne tourne pas, le voyant indicateur de l'outil est rouge.</p> <p>SOLUTION</p> <p>Chargez la batterie. Nettoyez les bornes de batterie avec de la toile émeri fine.</p>
<p>SYMPTOM</p> <p>Fan does not run, or runs slower than normal -tool indicator light is red.</p> <p>SOLUTION</p> <p>Charge battery.</p>	<p>SÍNTOMA</p> <p>El ventilador no funciona, o gira más lentamente que lo normal; la luz indicadora de la herramienta es roja.</p> <p>SOLUCIÓN</p> <p>Cargue la batería.</p>	<p>SYMPTÔME</p> <p>Le ventilateur ne tourne pas ou tourne plus lentement que la normale, le voyant indicateur de l'outil est rouge.</p> <p>SOLUTION</p> <p>Chargez la batterie.</p>
<p>SYMPTOM</p> <p>Safety does not depress fully, tool does not operate.</p> <p>SOLUTION</p> <p>Check safety, if unable to free up, return tool to authorized SENCO dealer for service. Remove and inspect safety. Clean and lubricate track with SENCO oil. Replace safety. Position follower behind fasteners.</p>	<p>SÍNTOMA</p> <p>El seguro no puede apretarse a fondo, y la herramienta no funciona.</p> <p>SOLUCIÓN</p> <p>Verifique el seguro. Si no puede liberarse, regrese la herramienta a un distribuidor autorizado de SENCO para que le presten servicio. Retire e inspeccione el seguro. Limpie y lubrique la pista con aceite SENCO. Reemplace el seguro. Posicione el seguidor detrás de los sujetadores.</p>	<p>SYMPTÔME</p> <p>La sécurité ne s'enfonce pas complètement, l'outil ne fonctionne pas.</p> <p>SOLUTION</p> <p>Vérifiez la sécurité, si elle ne peut pas se débloquer, renvoyez l'outil à un revendeur SENCO agréé pour réparation. Démontez et inspectez la sécurité. Nettoyez et lubrifiez le guidage avec de l'huile SENCO. Remplacez la sécurité. Positionnez le plateau de chargeur derrière les clous.</p>
<p>SYMPTOM</p> <p>Tool will not cycle - fan runs.</p> <p>SOLUTION</p> <p>Replace fuel cell. Remove cap and check spark lead, insert in spark plug, replace cap. Clean tool cylinder head and spark plug. Return tool to authorized SENCO dealer for service. Be sure tool safety is completely engaged. Be sure magazine has at least 7 or more fasteners to ensure lockout feature is not preventing actuation.</p>	<p>SÍNTOMA</p> <p>La herramienta no hace su ciclo; el ventilador funciona.</p> <p>SOLUCIÓN</p> <p>Reemplace la pila de combustible. Retire la tapa y verifique el conductor de la bujía; inserte la bujía y vuelva a colocar la tapa. Limpie la culata del cilindro y la bujía de la herramienta. Regrese la herramienta a un distribuidor autorizado de SENCO para su servicio. Asegúrese de que el seguro de la herramienta esté completamente accionado. Asegúrese de que el cargador de sujetadores tenga al menos 7 o más sujetadores, para asegurarse de que el dispositivo de bloqueo no esté impidiendo el funcionamiento.</p>	<p>SYMPTÔME</p> <p>L'outil n'effectue pas de cycles, le ventilateur tourne.</p> <p>SOLUTION</p> <p>Remplacez la pile à combustible. Enlevez le capuchon et vérifiez le fil d'étincelle, insérez-le dans la bougie et remplacez le capuchon. Nettoyez la tête de cylindre de l'outil et la bougie. Renvoyez l'outil à un revendeur SENCO agréé pour réparation. Assurez-vous que la sécurité de l'outil est complètement engagée. Assurez-vous que le magasin contient au moins 7 clous pour assurer que le dispositif de verrouillage n'empêche pas l'activation.</p>

SYMPTOM

Tool operates properly, but fasteners do not drive fully.

SOLUTION

Change Depth of Drive setting adjustment feature.
Check fuel cell and replace as required.

SYMPTOM

Tool operates properly, but fasteners are sometimes overdriven and sometimes underdriven.

SOLUTION

Use only fasteners that meet SENCO specifications. Check applications section for fastener types and size recommended.
Position feeder shoe behind fastener strip.
Clear jam.

SYMPTOM

Tool operates erratically or appears to be losing power.

SOLUTION

Check fuel cell.
Check spark plug wire.
Remove filter element and replace.
Check recommended cleaning schedule and service if required.
Be sure safety element is completely engaged.

SYMPTOM

Tool operated and drove fasteners, but driver blade did not return to up position.

SOLUTION

Take care that safety element is completely engaged when driving fasteners.
Clean driver blade and nose bore with degreaser cleaner.
Return tool to authorized SENCO dealer for service.

SYMPTOM

Combustion chamber does not drop after tool cycles.

SOLUTION

Clean or replace work-contacting element.

If tool will not operate after following the above service directions, return the tool to an authorized SENCO dealer for service.

SÍNTOMA

La herramienta funciona correctamente, pero los sujetadores no se clavan totalmente.

SOLUCIÓN

Cambie la Profundidad de Penetración, mediante su dispositivo de ajuste.
Inspeccione la pila de combustible, y reemplácela si fuera necesario.

SÍNTOMA

La herramienta funciona correctamente, pero los sujetadores penetran a veces demasiado, y a veces demasiado poco.

SOLUCIÓN

Utilice únicamente sujetadores que cumplan con las especificaciones de SENCO. Revise la sección de aplicaciones, para encontrar los tipos y tamaños recomendados de sujetadores.
Posicione el patín alimentador detrás de la tira de sujetadores.
Despeje el atascamiento.

SÍNTOMA

La herramienta funciona en forma errática, o parece estar perdiendo energía.

SOLUCIÓN

Inspeccione la pila de combustible. Inspeccione el cable de bujía.
Retire el elemento filtrante y reemplácelo. Verifique el programa de limpieza recomendado, y preste servicio si fuera necesario.
Asegúrese de que el elemento de seguridad esté completamente accionado.

SÍNTOMA

La herramienta funcionó y clavó sujetadores, pero la lámina de accionamiento no volvió a la posición superior.

SOLUCIÓN

Al clavar sujetadores, cuide que el elemento de seguridad esté completamente accionado.
Limpie la lámina de accionamiento y el interior de la boquilla con un limpiador desengrasante.
Regrese la herramienta a un distribuidor autorizado de SENCO para su servicio.

SÍNTOMA

La cámara de combustión no baja después de los ciclos de la herramienta.

SOLUCIÓN

Limpie o reemplace el elemento de contacto con la pieza.
Si la herramienta no funciona después de seguir las instrucciones de servicio anteriores, regrésela a un distribuidor autorizado de SENCO para su servicio.

SYMPTÔME

L'outil semble fonctionner normalement, mais les clous ne sont pas complètement enfoncés.

SOLUTION

Changez la profondeur d'enfoncement au niveau du réglage. Vérifiez la pile à combustible et changez-la si nécessaire.

SYMPTÔME

L'outil semble fonctionner normalement, mais les clous sont parfois insuffisamment ou trop enfoncés.

SOLUTION

N'utilisez que des clous répondant aux spécifications de SENCO.
Recherchez dans la section Applications les types et tailles recommandés pour les clous.
Positionnez le sabot d'alimentation derrière la bande de clous.
Débloquez le bourrage.

SYMPTÔME

L'outil fonctionne de façon erratique et semble perdre de la puissance.

SOLUTION

Vérifiez la pile à combustible. Vérifiez le fil de bougie.
Enlevez et remplacez l'élément de filtre. Vérifiez si nécessaire la planification de nettoyage et d'entretien.
Assurez-vous que la sécurité de l'outil est complètement engagée.

SYMPTÔME

L'outil a fonctionné et enfoncé des clous, mais la lame d'entraînement ne revient pas en position haute.

SOLUTION

Assurez-vous que la sécurité de l'outil est complètement engagée pour enfoncer les clous.
Nettoyez la lame d'entraînement et l'intérieur du nez avec un nettoyeur dégraissant.
Renvoyez l'outil à un revendeur SENCO agréé pour réparation.

SYMPTÔME

La chambre de combustion ne s'ouvre pas après la fin des cycles de l'outil.

SOLUTION

Nettoyez ou remplacez l'élément en contact avec la pièce travaillée.
Si l'outil ne fonctionne toujours pas après avoir suivi les conseils de dépannage précédents, renvoyez l'outil à un revendeur SENCO agréé pour réparation.

Specifications	Especificaciones	Specifications
English	Español	Français

GT65DA

Code	A		Código	A		Code	A	
	inches	mm		pulgadas	mm		pouces	mm
DA15	1 1/4	32	DA15	1 1/4	32	DA15	1 1/4	32
DA17	1 1/2	38	DA17	1 1/2	38	DA17	1 1/2	38
DA19	1 3/4	44	DA19	1 3/4	44	DA19	1 3/4	44
DA21	2	50	DA21	2	50	DA21	2	50
DA23	2 1/4	57	DA23	2 1/4	57	DA23	2 1/4	57
DA25	2 1/2	65	DA25	2 1/2	65	DA25	2 1/2	65

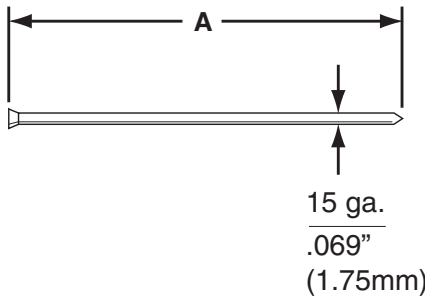

Specifications	Especificaciones	Specifications
English	Español	Français

GT65RHA

Code	A		Código	A		Code	A	
	inches	mm		pulgadas	mm		pouces	mm
RH15	1 1/4	32	RH15	1 1/4	32	RH15	1 1/4	32
RH17	1 1/2	38	RH17	1 1/2	38	RH17	1 1/2	38
RH19	1 3/4	44	RH19	1 3/4	44	RH19	1 3/4	44
RH21	2	50	RH21	2	50	RH21	2	50
RH25	2 1/2	65	RH25	2 1/2	65	RH25	2 1/2	65

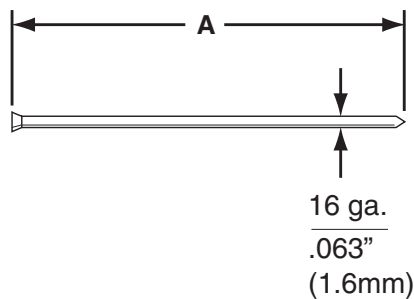

English TECHNICAL SPECIFICATIONS				
Tool Name:	GT65DA		GT65RHA	
Type of Tool:	Linear Combustion		Linear Combustion	
Tool Size: Weight:	5.2 lbs	2,35 kg	5.0 lbs	2,27 kg
Tool Size: Length:	13 inches	33 cm	13.3 inches	34 cm
Tool Size: Height:	14 inches	36 cm	13.5 inches	34 cm
Tool Size: Width				
Main Body:	3.4 inches	8.5 cm	3.4 inches	8.5 cm
Magazine Capacity:	100		100	
Average Drives per Battery Charge:	3400		3400	
Average Drives per Fuel Cell:*	1200		1200	
Actuation Mode:	Sequential		Sequential	
Noise1: LpA, 1s	95 dBA		95 dBA	
LwA, 1s, 1m	100 dBA		104 dBA	
Vibration2	1.4 m/s2		1.4 m/s2	
Recommended Lubricant Fuel Cell	Included in Propellant		Included in Propellant	
Recommended Max. Drives/hr:	500		500	
Temperature and Elevation Dependent, 18 g fuel cell				

Español ESPECIFICACIONES TECNICAS				
Nombre de la herramienta:	GT65DA		GT65RHA	
Tipo de herramienta:	Combustión, lineal		Combustión, lineal	
Tamaño de la herramienta: Peso:	5,2 lbs	2,35 kg	5,0 lbs	2,27 kg
Longitud:	13 inches	33 cm	13,3 inches	34 cm
Altura:	14 inches	36 cm	13,5 inches	34 cm
Ancho del cuerpo principal:	3,4 inches	8.5 cm	3,4 inches	8.5 cm
Capacidad del cargador de sujetadores:	100		100	
Cantidad promedio de inserciones por cada carga de batería:	3400		3400	
Cantidad promedio de inserciones por cada pila de combustible*:	1200		1200	
Modo de actuación:	Secuencial		Secuencial	
Ruido1: LpA, 1s	95 dBA		95 dBA	
LwA, 1s, 1m	100dBA		104 dBA	
Vibración 2	1,4 m/s2		1,4 m/s2	
Lubricante recomendado:	Incluido en el propulsante de la pila de combustible		Incluido en el propulsante de la pila de combustible	
Cantidad máxima recomendada de inserciones/hora:	500		500	
*Dependiente de la temperatura y de la elevación; pila de combustible de 18 g				

Français SPECIFICATIONS TECHNIQUES				
Nom de l'outil :	GT65DA		GT65RHA	
Type de l'outil :	Combustion linéaire		Combustion linéaire	
Taille de l'outil: Poids:	5.2 lbs	2,35 kg	5.0 lbs	2,27 kg
Taille de l'outil: Longueur:	13 inches	33 cm	13.3 inches	34 cm
Taille de l'outil: Hauteur:	14 inches	36 cm	13.5 inches	34 cm
Largeur corps:	3.4"	8.5 cm	3.4 inches	8.5 cm
Capacité de magasin	100		100	
Moyenne d'enfoncements par charge de batterie:	3400		3400	
Moyenne d'enfoncements par charge de batterie:*	1200		1200	
Mode d'activation:	Séquentiel		Séquentiel	
Bruit1: LpA, 1s	95 dBA		95 dBA	
LwA, 1s, 1m	100 dBA		104 dBA	
Vibration2	1.4 m/s2		1.4 m/s2	
Lubrifiant recommandé	Inclus dans le gaz propulseur de la pile à combustible		Inclus dans le gaz propulseur de la pile à combustible	
Nombre recommandé d'enfoncements/heure:	500		500	
* Variable selon température et altitude, pour pile à combustible de 18 g				

Limited Warranty

SENCO® Pneumatic, DuraSpin®, Cordless Tools & Compressors

Senco Products, Inc. ("SENCO") designs and constructs its products using the highest standards of material and workmanship. SENCOWARRANTS to the original retail purchaser that the following products will be free from defects in material or workmanship for the warranty period specified below:

SENCO® XP Series-Red Cap	SENCO PRO Series	SENCO Compressors
Five years	One year	One year
SENCO® XP Series-Black Cap	SENCO DuraSpin®	SENCO Cordless
Two Years	One year	Two years
SENCO FP502	SENCO Reconditioned Products	
Two Years	One Year	

During the warranty period (which begins on the purchase date), SENCOWILL repair or replace, at SENCOW's option and expense, any product or part that is defective in materials or workmanship after examination by a SENCOW Authorized Warranty Service Center, subject to the exceptions, exclusions and limitations described below. Any replacement product or part will carry a warranty for the balance of the warranty period applicable to the replaced product or part. A DATED SALES RECEIPT OR PROOF OF PURCHASE FROM THE ORIGINAL RETAIL PURCHASER IS REQUIRED TO MAKE A WARRANTY CLAIM. Warranty registration also is required and can be accomplished through on-line Product Registration at www.senco.com or by completing and returning the postage paid warranty registration form included with your Operator's manual/parts chart information, found inside the product carton. To make a warranty claim, you must return the product, with proper receipt/proof of purchase and return transportation charges prepaid, to a SENCOW Authorized Warranty Service Center. A list of SENCOW Authorized Warranty Service Centers can be found at www.senco.com or by calling 1-800-543-4596 toll free. SENCOW will perform its obligations under this warranty, within a reasonable time after approval of the warranty claim.

Wheelbarrow Compressors:

- Subject to the exceptions, exclusions and limitations described below, SENCOWARRANTS that the compressor pump will be free from defects in materials and workmanship for two years after the purchase date.
- Defective parts of the compressor pump not subject to normal wear and tear will be repaired or replaced, at SENCOW's option, during the two year warranty period. If SENCOW determines that repair or replacement is not feasible, SENCOW will refund the purchase price less reasonable depreciation based on actual use.

SENCOW Cordless:

- Subject to the exceptions, exclusions and limitations described below, SENCOWARRANTS that the SENCOW Cordless tool will be free from defects in materials and workmanship for two years after the purchase date.
- Subject to the exceptions, exclusions and limitations described below, SENCOWARRANTS that the batteries and chargers used with SENCOW Cordless tools will be free from defects in material and workmanship for one year after the purchase date.

WARRANTY EXCLUSIONS

The following warranty exclusions apply:

- Normal wear parts are not covered under this warranty. Normal wear parts include, for example, isolators, drive belts, air filters, rubber o-rings, seals, driver blades, piston stops, and piston/driver assembly.
- This warranty does not cover parts damaged due to normal wear, misapplication, misuse, accidents, operation at other than recommended speeds or voltage (electric units only), improper storage, or damage resulting during shipping.
- Products used in production/industrial applications as defined by SENCOW are excluded from this warranty.
- Labor charges or loss or damage resulting from improper operation, maintenance or repairs are not covered by this warranty.
- SENCOW does not warrant the Wheelbarrow Compressor Engine/Motor, but the Compressor Engine/Motor may be covered under a warranty offered by its manufacturer.

GENERAL WARRANTY CONDITIONS

This warranty will be honored, only if:

- Clean, dry, regulated compressed air has been used, at air pressure not exceeding the maximum indicated on the tool casting;
- No evidence of abuse, abnormal conditions, accident, neglect, misuse or improper modifications or storage of the product; and
- No Deviation from operating instructions, specifications, and maintenance schedules exists (read Operator Manual for use, specifications, and maintenance instructions).

THIS WARRANTY IS THE ONLY WARRANTY ON THE PRODUCT, AND SENCOW DISCLAIMS ALL OTHER WARRANTIES. ANY IMPLIED WARRANTIES WILL BE LIMITED IN DURATION TO THE APPLICABLE WARRANTY PERIOD SPECIFIED ABOVE. SOME STATES DO NOT ALLOW LIMITATIONS ON HOW LONG AN IMPLIED WARRANTY LASTS, SO THE ABOVE LIMITATION MAY NOT APPLY TO YOU. YOUR REMEDIES ARE SOLELY AND EXCLUSIVELY AS STATED ABOVE. SENCOW SHALL IN NO EVENT BE LIABLE FOR INCIDENTAL, CONSEQUENTIAL, INDIRECT, OR SPECIAL DAMAGES. SOME STATES DO NOT ALLOW THE EXCLUSION OR LIMITATION OF INCIDENTAL OR CONSEQUENTIAL DAMAGES, SO THE ABOVE LIMITATION OR EXCLUSION MAY NOT APPLY TO YOU. IN NO EVENT, WHETHER AS A RESULT OF A BREACH OF CONTRACT, WARRANTY, TORT (INCLUDING NEGLIGENCE) OR OTHERWISE, SHALL SENCOW'S LIABILITY EXCEED THE PRICE OF THE PRODUCT WHICH HAS GIVEN RISE TO THE CLAIM OR LIABILITY. ANY LIABILITY CONNECTED WITH THE USE OF THIS PRODUCT SHALL TERMINATE UPON THE EXPIRATION OF THE WARRANTY PERIOD SPECIFIED ABOVE. NO EMPLOYEE OR REPRESENTATIVE OF SENCOW OR ANY DISTRIBUTOR OR DEALER IS AUTHORIZED TO MAKE ANY CHANGE OR MODIFICATION TO THIS WARRANTY.

This warranty gives you specific legal rights, and you may also have other rights which vary from state to state.

REPLACEMENT OF TOOL DUE TO NATURAL DISASTER

SENCOW will replace any tool destroyed by an Act of God such as flood, earthquake, hurricane or other disaster resulting only from the forces of nature. Such a claim will be honored provided that such original retail purchaser had previously submitted a completed warranty registration card for the tool, and then submits proof of ownership and an acceptable statement describing such Act of God documented by an insurance carrier, police department, or other official governmental source. To obtain instructions for filing a claim call 1-800-543-4596.

CUSTOMER SATISFACTION

One hundred percent customer satisfaction is our #1 goal. If for any reason the product does not perform to the original purchaser's satisfaction, it can be returned to the place of purchase **within thirty days** with dated sales receipt for a full refund of the purchase price.

©2006, 2007 by SENCOW PRODUCTS, INC.
CINCINNATI, OHIO 45244-1611 USA
www.senco.com
070607

NOTES:

Free Manuals Download Website

<http://myh66.com>

<http://usermanuals.us>

<http://www.somanuals.com>

<http://www.4manuals.cc>

<http://www.manual-lib.com>

<http://www.404manual.com>

<http://www.luxmanual.com>

<http://aubethermostatmanual.com>

Golf course search by state

<http://golfingnear.com>

Email search by domain

<http://emailbydomain.com>

Auto manuals search

<http://auto.somanuals.com>

TV manuals search

<http://tv.somanuals.com>