

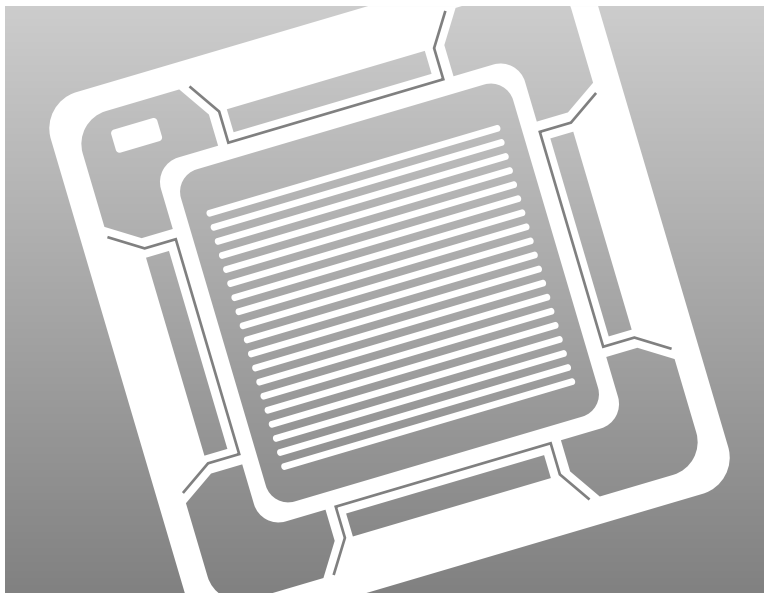

**OWNER'S INSTRUCTIONS
MANUAL DE INSTRUCCIONES
ISTRUZIONI PER L'USO
MANUAL DE INSTRUÇÕES
MANUEL D'UTILISATION
GEBRAUCHSANWEISUNG
ΟΔΗΓΙΕΣ
ИНСТРУКЦИЯ ДЛЯ ПОЛЬЗОВАТЕЛЯ**

Type	Indoor unit	Outdoor unit
ACH1800E	ICH1800E	UBH1800E
ACH2400E	ICH2400E	UBH2400E
ACH3600G	ICH3600G	UCH3600G
ACH4400G	ICH4400G	UCH4400G
CH18ZA	CH18ZA	CH18ZAX
CH24ZA	CH24ZA	CH24ZAX
CH36ZA	CH36ZA	CH36ZAX
CH44ZA	CH44ZA	CH44ZAX
CH18CA	CH18CA	CH18CAX
CH24CA	CH24CA	CH24CAX
CH36CA	CH36CA	CH36CAX
CH44CA	CH44CA	CH44CAX

Cassette-type Air Conditioner (Cool and Heat)
Aire acondicionador Tipo Casete (Refrigeración y Calefacción)
Condizionatore d'aria Tipo Cassetta (Raffreddamento e Riscaldamento)
Ar Condicionado Tipo Casete (Refrigeração e Aquecimento)
Climatiseur de type Cassette (Refroidissement et Chauffage)
Tonbandkassette Klimaanlage (Kühlen und Wärmen)
Κλιματιστικό Τύπου Αεραγωγού (Ψύξη και Θέρμανση)
Кондиционер кассетного типа (Охлаждение и обогрев)



ENGLISH

ESPAÑOL

ITALIANO

PORTUGUÊS

FRANÇAIS

DEUTSCH

ΕΛΛΗΝΙΚΑ

RUSSIAN

Precauciones de Seguridad

Las advertencias de seguridad siguientes deben ser tomadas al usar su acondicionador de aire.



ADVERTENCIA

Riesgo de la descarga eléctrica. • Puede resultar en la muerte o heridas graves. • Desconecte todas las fuentes de alimentación eléctrica remotas antes de mantener, instalar o limpiar. • Esto debe ser efectuado por el fabricante o su servicio técnico o un personal de servicio autorizado para evitar posibles accidentes o daños materiales.

DURANTE LA OPERACIÓN

- ◆ Los usuarios de este producto no deben desmontar o modifique de ninguna manera. En lugar, les solicitan poner en contacto con directamente el servicio técnico señalado o la tienda donde el producto fue comprado.
- ◆ Nunca derrame cualquier clase de líquido en la unidad. Si esto sucede, desenchufe o apague el interruptor principal de la unidad y póngase en contacto con su servicio técnico autorizado.
- ◆ No inserte cualquier cosa entre las láminas del enchufe de aire porque el ventilador interno puede ser dañado y podría causar daños materiales. Proteja a los niños de la unidad.
- ◆ No coloque ninguna obstáculos delante de la unidad.
- ◆ No rocíe cualquier clase del líquido en la unidad interior. Si sucede esto, apague el interruptor usado para su acondicionador de aire y póngase en contacto con su especialista en la instalación.
- ◆ Asegúrese de que la unidad esté ventilada correctamente siempre: No coloque la ropa u otros materiales encima de la unidad.
- ◆ Si el mando a distancia sin cables no será utilizado durante mucho tiempo, quite las baterías. (Si es aplicable)
- ◆ Al usar un mando a distancia sin cables, la distancia no debe estar más de 7 metros del acondicionador de aire. (Si es aplicable)

DISPONER LA UNIDAD

- ◆ Antes de dejar el dispositivo, es necesario tirar las células de la batería y quitar ellas con seguridad por razones de reciclaje.
- ◆ Cuando usted necesita disponer de la unidad, consulte a su proveedor. Si las pipas se quitan incorrectamente, el refrigerante puede apagarse y entrar en contacto con su piel, causando posibles accidentes. Emitir el refrigerante en la atmósfera también daña los ambientes.
- ◆ Por favor recicle o disponga del material empaquetado para este producto de una manera ambientalmente responsable.

OTROS

- ◆ Nunca almacene o embarque el acondicionador de aire al revés hacia abajo u oblicuo para evitar daño al compresor.
- ◆ La aplicación no es pensada para el uso por los niños jóvenes o las personas enfermizas sin la supervisión: Los niños jóvenes deben ser supervisados para asegurarse de que no juegan con la aplicación.
- ◆ La corriente máxima se mide según el estándar del IEC para la seguridad y la corriente se mide según el estándar de ISO para el rendimiento energético.

Contenidos

- ◆ **PREPARE SU AIRE ACONDICIONADOR**
 - Precauciones de Seguridad2
 - Revisión de la Unidad4
 - Controlador Remoto Alambrado-Botones y Exponer6
 - Controlador Remoto Inalambrado-Botones y Exponer7
 - Controlador Centralizado8
 - Los Indicadores de la Unidad (solo para Controlador Remoto Inalambrado) .9
 - Hacer Funcionar10
 - Poner las Baterías al Controlador Remoto Inalambrado11

USAR EL CONTROLADOR REMOTO ALAMBRADO

- ◆ **HACER OPERAR EL AIRE ACONDICIONADOR**
 - Seleccionar el Modo de Operación Automático13
 - Refrescar su Habitación14
 - Calentar su Habitación15
 - Remover la Humedad de Exceso16
 - Airear su Habitación17
 - Ajustar la Salida de la Dirección del Aire17
- ◆ **PROGRAMAR SU AIRE ACONDICIONADOR**
 - Ajustar el Tiempo para Encender18
 - Ajustar el Tiempo para Apagar19

USAR DE CONTROLADOR REMOTO INALAMBRADO

- ◆ **HACER OPERAR EL AIRE ACONDICIONADOR**
 - Seleccionar el Modo de Operación Automático21
 - Refrescar su Habitación22
 - Calentar su Habitación23
 - Remover Humedad de Exceso24
 - Airear su Habitación25
 - Ajustar la Salida de la Dirección del Aire25
- ◆ **PROGRAMAR SU AIRE ACONDICIONADOR**
 - Ajustar el Tiempo para Encender26
 - Ajustar el Tiempo para Apagar27

USAR EL CONTROLADOR CENTRALIZADO

- Usando el Controlador Centralizado28
- ◆ **RECOMENDACIONES PARA EL USO**
 - Recomendaciones para la Operación29
 - Limpiar su Aire Acondicionado30
 - Instalación del Filtro de Bio-Puro (opcional)31
 - Oscilación de la Temperatura y Humedad32
 - Resolver Problemas Comunes33

◆ **ESPECIFICACIONES TÉCNICAS**



**Eliminación correcta de este producto
(material eléctrico y electrónico de descarte)**

(Aplicable en la Unión Europea y en países europeos con sistemas de recogida selectiva de residuos)

La presencia de esta marca en el producto o en el material informativo que lo acompaña, indica que al finalizar su vida útil no deberá eliminarse junto con otros residuos domésticos. Para evitar los posibles daños al medio ambiente o a la salud humana que representa la eliminación incontrolada de residuos, separe este producto de otros tipos de residuos y recíclelo correctamente para promover la reutilización sostenible de recursos materiales.

Los usuarios particulares pueden contactar con el establecimiento donde adquirieron el producto, o con las autoridades locales pertinentes, para informarse sobre cómo y dónde pueden llevarlo para que sea sometido a un reciclaje ecológico y seguro.

Los usuarios comerciales pueden contactar con su proveedor y consultar las condiciones del contrato de compra. Este producto no debe eliminarse mezclado con otros residuos comerciales.

Revisión de la Unidad

Las figuras que se muestran en esta instrucción pueden ser diferentes con la que Ud. compró dependiendo del modelo.

Unidad Interior

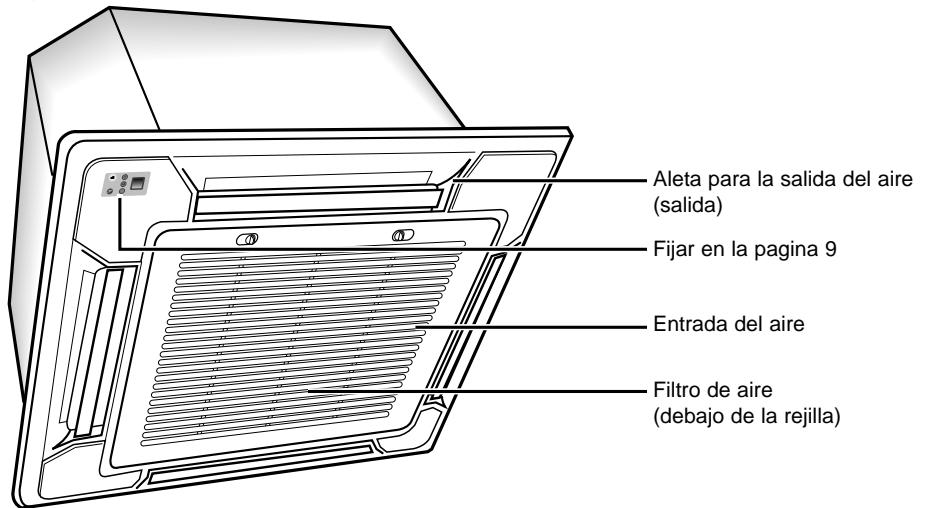

Unidad Exterior

UBH1800E / 2400E
 CH18ZAX / 24ZAX
 CH18CAX / 24CAX

UCH3600G / 4400G
 CH36ZAX / 44ZAX
 CH36CAX / 44CAX

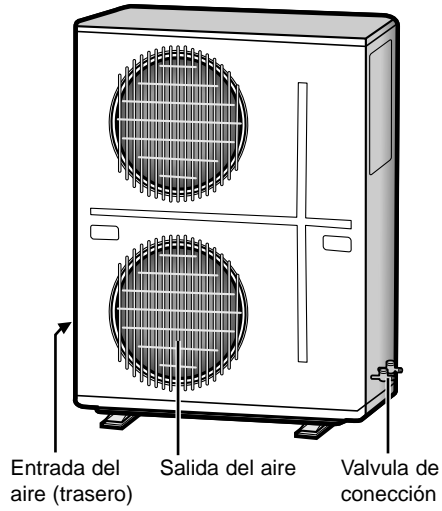
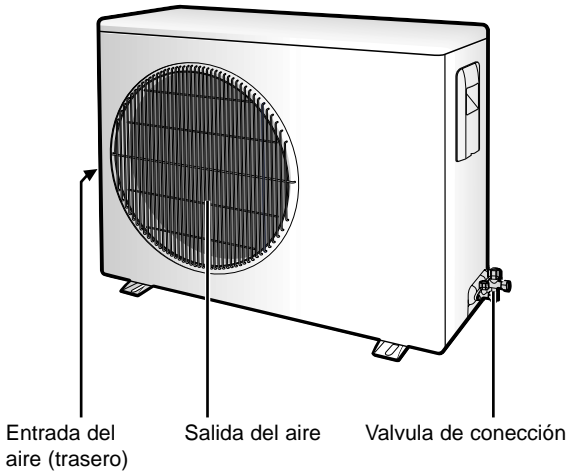

Controlador Remoto Alambrado-Botones y Exponer

El controlador remoto alambrado es accesorio opcional.

El controlador remoto alambrado se instala en la pared.

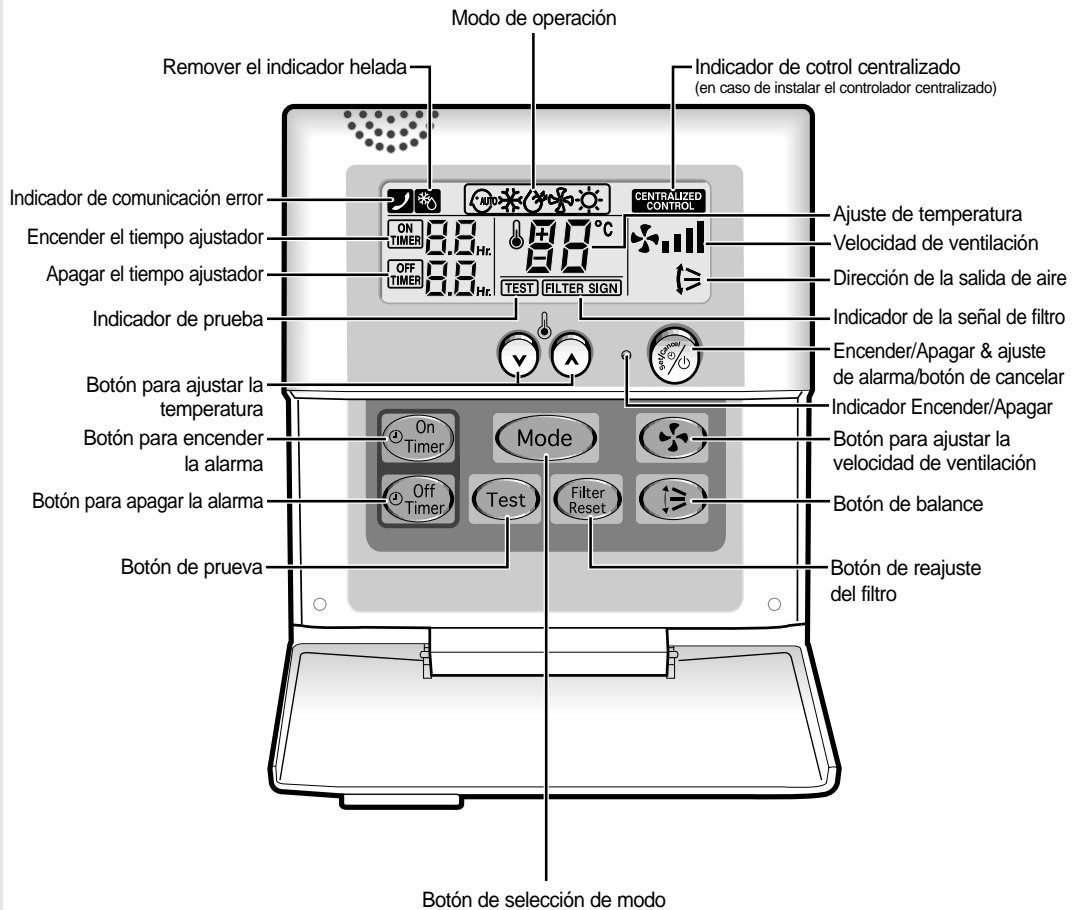

- Nota**
- El botón de prueba es para el especialista cuando instale. No debe tocar.
 - Después de limpiar el filtro de aire, presione el botón de reajuste del filtro. Después en el indicador del controlador remoto alambrado se mostrará la FILTER SIGN cuando es tiempo para limpiar el filtro de aire; fíjese a la página 30.

Controlador Remoto Inalambrado-Botones y Exponer

El controlador remoto inalámbrado es accesorio opcional.

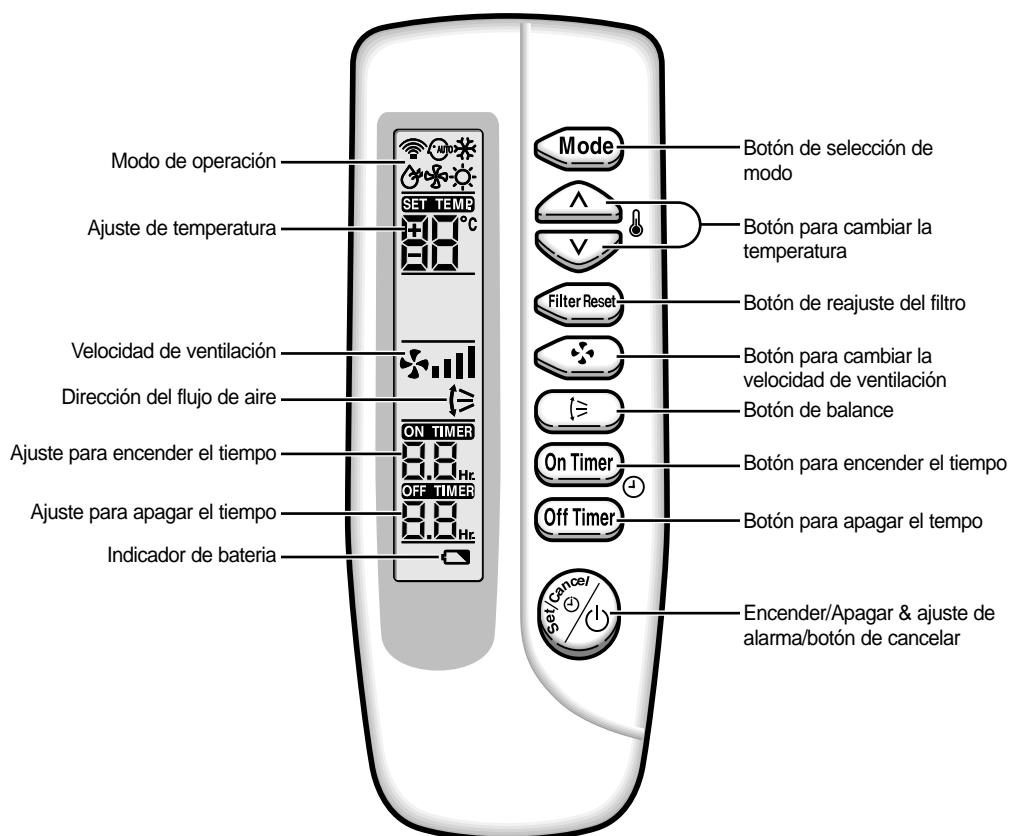

Nota Después de limpiar el filtro de aire, precione el botón de reajuste del filtro.

Controlador Centralizado

El controlador centralizado es accesorio opcional.

El controlador centralizado se instala en al pared.

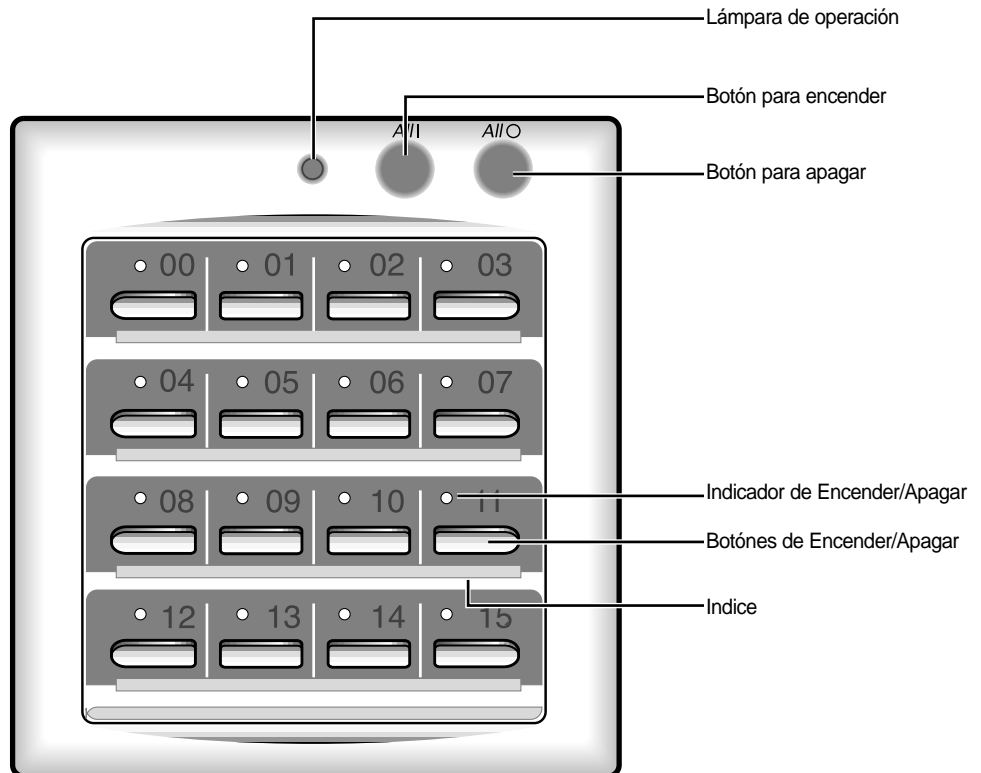

Nota La luz de operación se enciende cuando est conectado hasta el menor parte del aire acondicionado al controlador centralizado operación.

Los Indicadores de la Unidad (solo para Controlador Remoto Inalambrado)

El unidad de receptor & mostrador es accesorio opcional.



Hacer Funcionar

Ud. acaba de comprar el aire acondicionado del tipo casete y debe ser instalado por un especialista.

Este manual de instrucciones contiene muchas informaciones valiables para el uso de su aire acondicionado. Tome tiempo para leer y le ayudara a tomar muchas ventajas para cuando use en el futuro.

El folleto esta organizado de la siguiente.

- ◆ *Los siguientes figuras se muestran desde las paginas 4 al 9 :*
 - *Unidad interior y exterior*
 - *Controlador remoto alambrado (botónes y exponer)*
 - *Controlador remoto inalambrado (botónes y exponer)*
 - *Controlador centralizado*
 - *Los indicadores de la unidad (solo para controlador remoto inalambrado)*

- ◆ *En la pagina principal del documento, Ud. Encontrara series de paso a paso del proceso de cada función disponible.*

Los ilustraciones en el proceso de paso a paso se usa de tres diferentes simbolos:



Poner las Baterías al Controlador Remoto Inalambrado

Ud. debe poner o quitar las baterías al control remoto cuando :

- ◆ Cuando compra el aire acondicionado
- ◆ Cuando el control remoto no funciona correctamente

Nota

- ◆ Use dos baterías de tipo AAA, LR03 1.5V.
- ◆ No use baterías antiguas o dos baterías de diferente clase.
- ◆ Las baterías probablemente se descargara por absoluto después de 12 meses, aunque no lo hayan usado actualmente.

1 Empuje la tapa de la batería hacia abajo con el pulgar de su dedo a la dirección de la flecha y remuevala.

2 Coloque dos baterías, fijándose en el polarizador correspondiente :

- ◆ + de la batería al + del control remoto.
- ◆ - de la batería al - del control remoto.

3 Sierre la tapa deslizando hacia arriba hasta que se asegure.

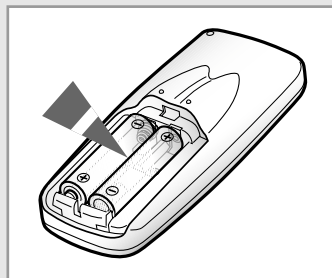
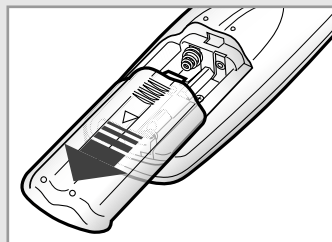

Usar de Controlador Remoto Alambrado

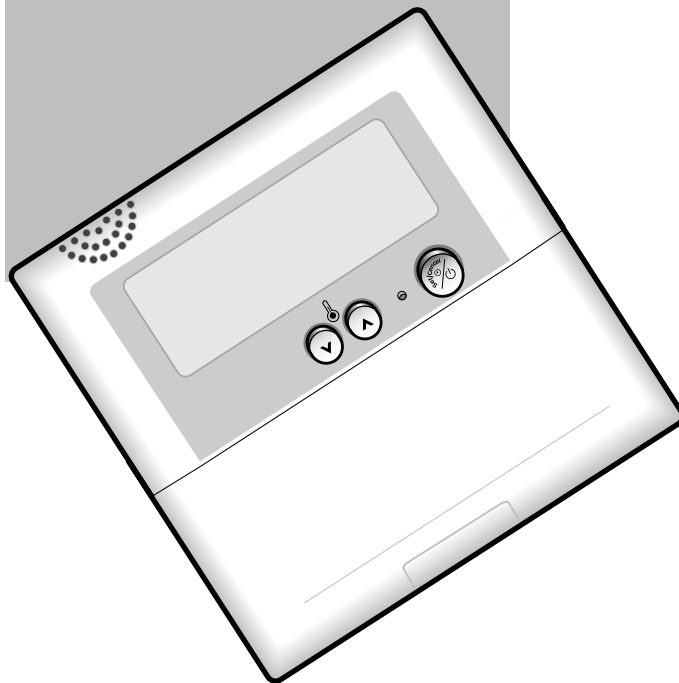

Este capítulo le indica como operar y programar su aire acondicionado con el controlador remoto alambrado. El controlador remoto alambrado es accesorio opcional.

Seleccionar el Modo de Operación Automático

En el modo automático, la temperatura de la habitación y la velocidad del ventilador son controlados automáticamente.

- 1 Si es necesario, presione el botón  (ON/OFF).

Resultado:

- ◆ Aparecera el Encender/Apagar en el indicador del controlador remoto alambrado.
- ◆ El aire acondicionado corra en el modo de ultimo uso seleccionado por la unidad.

IMPORTANTE El aire acondicionado esta fijado por protección mecanizada para impedir que la unidad llegue a dañarse cuando comience a funcionar inmediatamente después de:

- ◆ Enchufar
- ◆ Parar

Esto comenzara a funcionar después de tres minutos.

- 2 Para seleccionar el modo AUTO, presione el botón de la unidad MODE hasta que aparesca  arriba del controlador remoto alambrado.

Resultado: ◆ El aire acondicionado corre en modo AUTO.

Nota Puede cambiar los modos en cualquier tiempo.

- 3 Para ajustar la temperatura, presione los botónes de la TEMPERATURE uno o más veces hasta que marque la temperatura requerida. Posibles temperaturas son entre 18°C y 30°C inclusive.

Resultado:

- ◆ Cada vez que presione el botón de la TEMPERATURE :
 - La temperatura se ajustara de 1°C.
- ◆ El aire acondicionado toma la temperatura presente de la habitación cada 30 minutos.
 - Si la temperatura seleccionada es más alto que + α , el aire acondicionado empieza a enfriarse.
 - Si la temperatura seleccionada es más bajo que - α , el aire acondicionado empieza a calefaccionar.

Nota El α presenta la temperatura actual para el ambiente más confortable. Esto puede ser ajustado por su instalador especialista cuando se instale el producto.

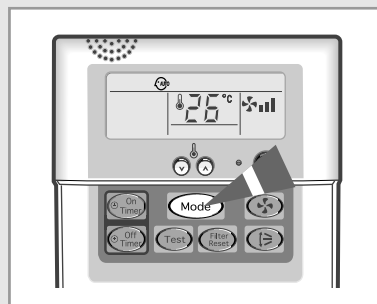
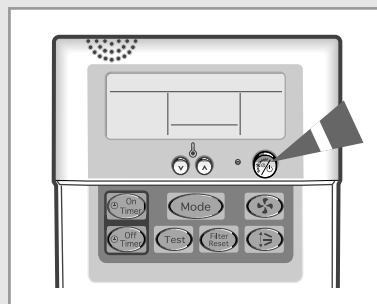

Refrescar su Habitación

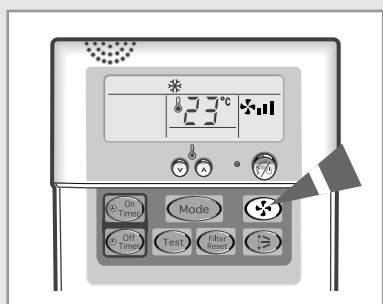
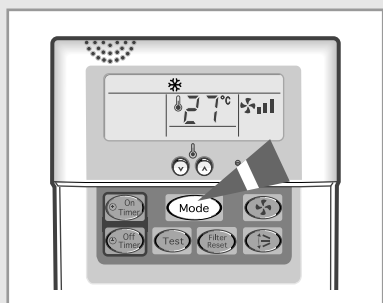
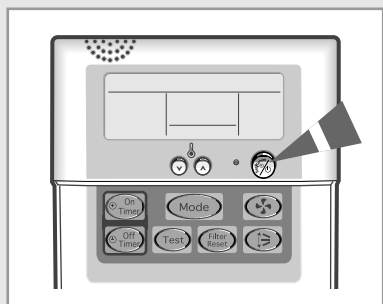

Debe seleccionar el modo COOL si desea ajustar :

- ◆ Temperatura de enfriamiento
- ◆ Velocidad de ventiladora cuando enfrie

1 Si es necesario, presione el botón  (ON/OFF).

- Resultado:
- ◆ Aparecera el Encender/Apagar en el indicador del controlador remoto alambrado.
 - ◆ El aire acondicionado corra en el ultimo modo de uso seleccionado por la unidad.

IMPORTANTE El aire acondicionado esta fijado por protección mecanizada para impedir que la unidad llegue a dañarse cuando comience a funcionar inmediatamente después de:

- ◆ Enchufar
- ◆ Parar

Esto comenzara a funcionar después de tres minutos.

2 Para seleccionar el modo COOL, presione el botón  MODE hasta que aparesca en la parte superior del controlador remoto alambrado.









- Resultado: ◆ El aire acondicionado corre en modo COOL.

Nota Se puede cambiar el modo en cualquier tiempo.

3 Para ajustar la temperatura, presione el botón TEMPERATURE uno o más veces hasta que se marque la temperatura requerida. Posibles temperaturas son entre 18°C y 30°C inclusive.

- Resultado:
- ◆ Cada vez que presione el botón de TEMPERATURE :
- La temperatura se ajusta de 1°C.
 - ◆ El aire acondicionado empieza a enfriarse, proporsionando que la temperatura del habitación sea más alta que la temperatura seleccionada; de todas maneras, el ventilador, se operara.

4 Seleccionar la velocidad del ventilador presionando el botón de FAN uno o más veces hasta se marque la velocidad deseada :

-  Automático (girar:  →  →  → )
-  Bajo
-  Medio
-  Alto

5 Para controlar la dirección del flujo del aire, fijese en la pagina 17.

Calentar su Habitación

Debe seleccionar el modo HEAT si desea ajustar :

- ◆ Temperatura de calefacción
- ◆ Velocidad de ventiladora cuando caliente.

1 Si es necesario, presione el botón  (ON/OFF).

- Resultado:
- ◆ Aparecera el Encender/Apagar en el indicador del controlador remoto alambrado.
 - ◆ El aire acondicionador corra en el ultimo modo de uso seleccionado en la unidad.

IMPORTANTE El aire acondicionador esta fijado por protección mecanizada para impedir que la unidad llegue a dañarse cuando comience a funcionar inmediatamente después de:

- ◆ Enchufar
- ◆ Parar

Esto comenzara a funcionar después de tres minutos.

2 Para seleccionar el modo HEAT, presione el botón  MODE hasta que aparesca en la parte superior del controlador remoto alambrado.









- Resultado: ◆ El aire acondicionador corre en modo de HEAT.

Nota Se puede cambiar el modo en cualquier tiempo.

3 Para ajustar la temperatura, presione el botón TEMPERATURE uno o más veces hasta que se marque la temperatura requerida. Posibles temperaturas son entre 16°C y 30°C inclusive.

- Resultado:
- ◆ Cada vez que presione el botón de TEMPERATURE :
- La temperatura se ajusta de 1°C.
 - ◆ El aire acondicionador empieza a calentarse, proporsionando que la temperatura del habitación sea más alta que la temperatura seleccionada; de todas maneras, el ventilador, se operara.

4 Seleccionar la velocidad del ventilador presionando el botón de FAN uno o más veces hasta se marque la velocidad deseada :

-  Automático (girar:  →  →  → )
-  Bajo
-  Medio
-  Alto

5 Para controlar la dirección del flujo del aire, fijese a la pagina 17.

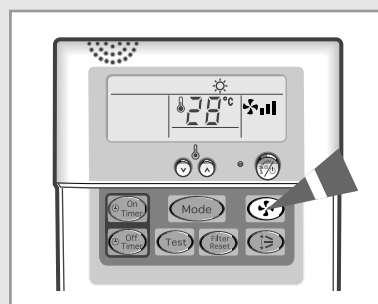
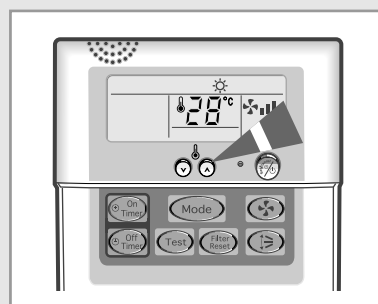
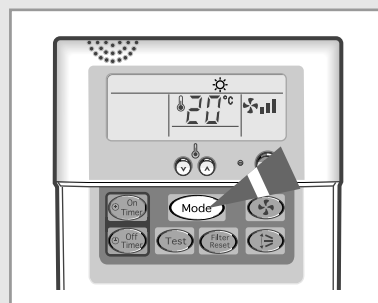
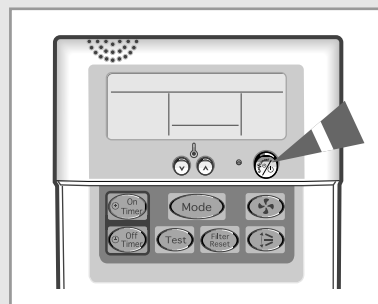

Remover la Humedad de Exceso

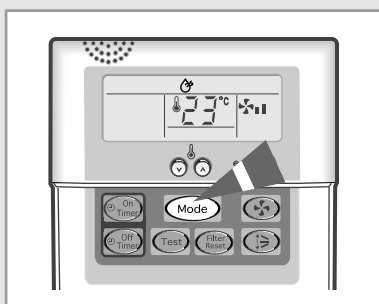
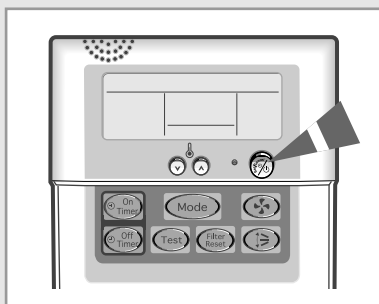

Si la atmosfera de su habitación es muy humedo o seco, puede remover la humedad de exceso sin necesidad de bajar mucho la temperatura de su habitación.

- 1 Si es necesario, presione el botón (ON/OFF).

Resultado:

- ◆ Aparecera el Encender/Apagar en el indicador del controlador remoto alambrado.
- ◆ El aire acondicionador corra en el ultimo modo de uso seleccionado en la unidad.

IMPORTANTE El aire acondicionador esta fijado por protección mecanizada para impedir que la unidad llegue a dañarse cuando comience a funcionar inmediatamente después de:

- ◆ Enchufar
- ◆ Parar

Esto comenzara a funcionar después de tres minutos.

- 2 Para seleccionar el modo DRY, presione el botón MODE hasta que aparesca en la parte superior del controlador remoto alambrado.

Resultado: ◆ El aire acondicionador corre en modo de DRY.

Nota Se puede cambiar el modo en cualquier tiempo.

- 3 Para ajustar la temperatura, presione el botón TEMPERATURE uno o más veces hasta que se marque la temperatura requerida. Posibles temperaturas son entre 18°C y 30°C inclusive.

Resultado:

- ◆ Cada ves que presione el botón de TEMPERATURE :
- La temperatura se ajusta de 1°C.
- ◆ El aire acondicionador empieza a remover el exceso de la humedad. La calidad del aire es ajustado automáticamente.

Nota En el modo seco, la velocidad del ventilador es controlado automáticamente.

- 4 Para controlar la dirección del flujo del aire, fijese en la pagina 17.

Aírear su Habitación

Si la atmosfera de su habitación es muy viciado, puede aírear usando la FAN.

- 1 Si es necesario, presione el botón  (ON/OFF).

Resultado:

- ◆ Aparecera el Encender/Apagar en el indicador del controlador remoto alambrado.
- ◆ El aire acondicionador corraera en el ultimo modo de uso seleccionado en la unidad.

- 2 Para seleccionar el modo FAN, presione el botón  MODE hasta que aparesca en la parte superior del controlador remoto alambrado.

Resultado: ◆ El aire acondicionador corre en modo de FAN.

- 3 Seleccionar la velocidad del ventilador presionando el botón de FAN uno o más veces hasta se marque la velocidad deseada:

-  Bajo
-  Medio
-  Alto

- 4 Para controlar la dirección del flujo del aire, fijese en la pagina de abajo.

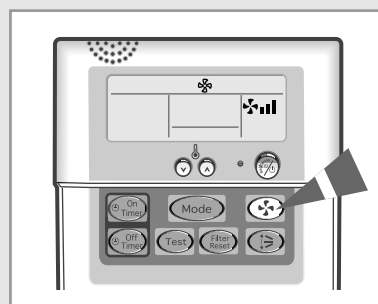
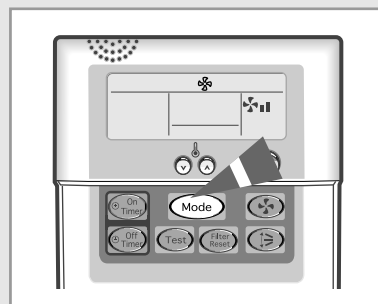

Ajustar la Salida de la Dirección del Aire

Dependiendo en la posición de la unidad interior, Ud. puede ajustar la posición del flujo del aire, así aumentando la eficiencia del aire acondicionado.

- 1 Presione el botón de SWING.

Resultado: ◆ Las aletas se mueven hacia arriba y abajo.

IMPORTANTE Cuando el aire acondicionado es encendido por primera vez, las aletas se moveran.

- 2 Para parar las aletas, presione el botón de SWING. Para ajustar en la posición requerida, presione una vez más el botón de SWING. Cuando las aletas están en la posición requerida.

Nota Tambien se puede ajustar las aletas con la mano cuando no esta operando por el botón de balance.

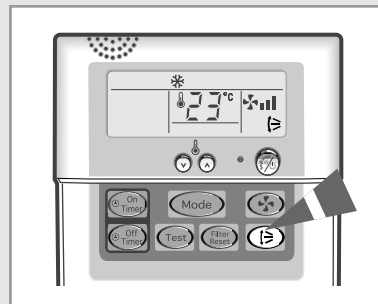

Ajustar el Tiempo para Encender

Para encender el marcador de tiempo no le permite a Ud. encender el aire acondicionado automáticamente después de dar un periodo de tiempo. Ud. puede ajustar el periodo de tiempo desde 30 minutos a 24 horas.

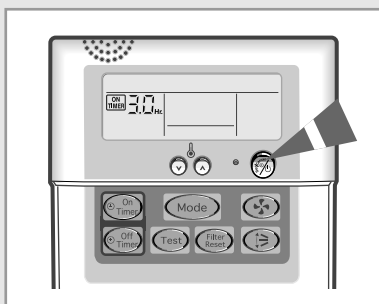
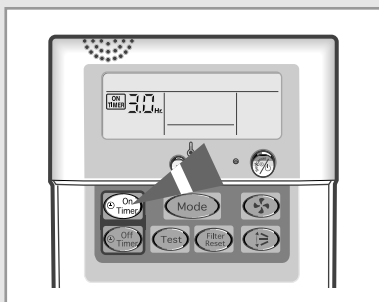

- 1 Para ajustar el tiempo de operación, presione el botón de ON TIMER uno o más veces hasta que muestre el tiempo requerido. El tiempo posible es desde 0.5 hora hasta 24 horas.

Resultado:

- ◆ Cada vez que presione el botón de ON TIMER :
 - El tiempo se ajusta cada 0.5 hora a 5 horas, cada 1 hora desde 6 horas a 24 horas.

- 2 Presione el botón (Ajustar/Cancelar) para completar el ajuste.

Resultado:

- ◆ Aparecera el tiempo registrado.
- ◆ Blanquear el indicador del tiempo parando.
- ◆ El modo seleccionado y la temperatura se desapareceran en la pantalla después de 5 segundos.
- ◆ El aire acondicionado se encendera automáticamente cuando el contador aparesca en el control remoto y cuando ajuste el nuevo tiempo desaparecera el tiempo anterior.

Nota Puede ver o cambiar el tiempo en modo ajustado y la temperatura presionando el botón de MODE o el botón de TEMPERATURE después de ajustar el nuevo tiempo encender.

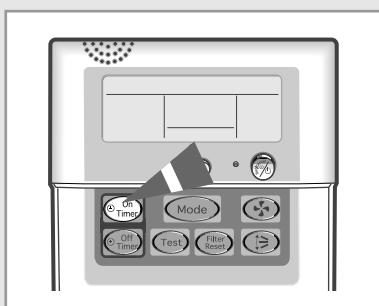

Para Cancelar el Tiempo Encender

- 1 Para cancelar el Tiempo Encender, presione el botón ON TIMER uno o más veces hasta que aparesca el tiempo encender ajustado.

- 2 Presione el botón (Ajustar/Cancelar).

Nota Si desea prender el aire acondicionado antes del tiempo memorizado, presione el botón (ON/OFF).

Ajustar el Tiempo para Apagar

Para apagar el marcador de tiempo no le permite a Ud. apagar el aire acondicionado automáticamente después de dar un periodo de tiempo. Ud. puede ajustar el periodo de tiempo desde 30 minutos a 24 horas.



- 1 Para ajustar el tiempo de operación, presione el botón de OFF TIMER uno o más veces hasta que muestre el tiempo requerido. El tiempo posible es desde 0.5 hora hasta 24 horas.

Resultado: ◆ Cada vez que presione el botón de OFF TIMER :
- El tiempo se ajusta cada 0.5 hora a 5 horas, cada 1 hora desde 6 horas a 24 horas.

- 2 Presione el botón  (Ajustar/Cancelar) para completar el ajuste.

Resultado: ◆ Aparecera el tiempo rejistrado.
◆ Blanquear el indicador del tiempo parando.
◆ El modo seleccionado y la temperatura se desapareceran en la pantalla después de 5 segundos.
◆ El aire acondicionado se apagara automáticamente cuando el contador aparesca en el control remoto y cuando ajuste el nuevo tiempo desaparecerá el tiempo apagado anterior.

Ejemplo Si desea encender el air acondicionado después de 2 horas y hacer operar por 2 horas:

1. Presione el botón ON TIMER hasta que aparesca 2.0 Hr.
2. Presione el botón  (Ajustar/Cancelar)
3. Presione el botón OFF TIMER hasta que aparesca 4.0 Hr
4. Presione el botón  (Ajustar/Cancelar)

Nota Puede ver o cambiar el tiempo en modo ajustado y la temperatura presionando el botón de MODE o el botón de TEMPERATURE después de ajustar el nuevo tiempo apagar.

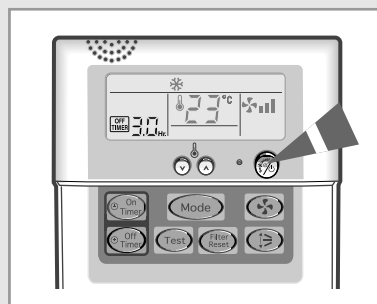
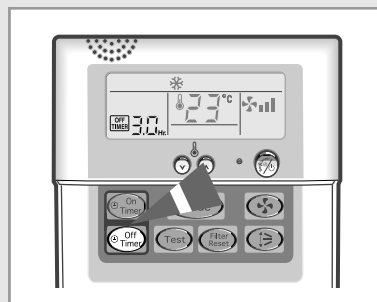

Para Cancelar el Tiempo Apagar

- 1 Para cancelar el Tiempo Apagar presione el botón OFF TIMER uno o más veces hasta que aparesca el tiempo ajustado.

- 2 Presione el botón  (Ajustar/Cancelar).

Nota Si desea prender el aire acondicionado antes del tiempo memorizado, presione el botón  (ON/OFF).

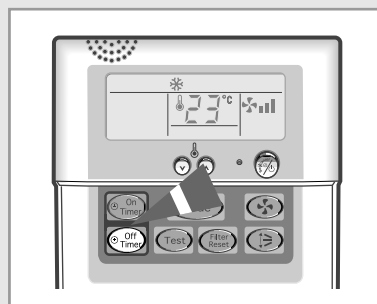

Usar de Controlador Remoto Inalambrado



Este capítulo le indica como operar y programar su aire acondicionado con el controlador remoto inalámbrado. El controlador remoto inalámbrado es accesorio opcional.

Seleccionar el Modo de Operación Automático

En el modo automático, la temperatura de la habitación y la velocidad del ventilador son controlados automáticamente.

- 1 Si es necesario, presione el botón  (ON/OFF).

Resultado:

- ◆ El indicador de Encender/Apagar viene junto con la unidad.
- ◆ El aire acondicionado corra en el ultimo modo del uso seleccionado por la unidad.
- ◆ La unidad interior bipa.

IMPORTANTE El aire acondicionado esta fijado por protección mecanizada para impedir que la unidad llegue a dañarse cuando comience a funcionar inmediatamente después de :

- ◆ Enchufar
- ◆ Parar

Esto comenzara a funcionar después de tres minutos.

- 2 Para seleccionar el modo AUTO, presione el botón de la unidad MODE hasta que aparesca  arriba del controlador remoto inalámbrado.

Resultado:

- ◆ La unidad interior bipa.
- ◆ El aire acondicionado corre en modo AUTO.

Nota Puede cambiar los modos en cualquier tiempo.

- 3 Para ajustar la temperatura, presione los botónes de la TEMPERATURE uno o más veces hasta que marque la temperatura requerida. Posibles temperaturas son entre 18°C y 30°C inclusive.

Resultado:

- ◆ Cada vez que presione el botón de la TEMPERATURE :
 - La temperatura se ajustara de 1°C.
- ◆ El aire acondicionado toma la temperatura presente de la habitación cada 30 minutos.
 - Si la temperatura seleccionada es más alto que + α , el aire acondicionado empieza a enfriarse.
 - Si la temperatura seleccionada es más bajo que - α , el aire acondicionado empieza a calefaccionar.

Nota El α presenta la temperatura actual para el ambiente más confortable. Esto puede ser ajustado por su instalador especialista cuando se instale el producto.

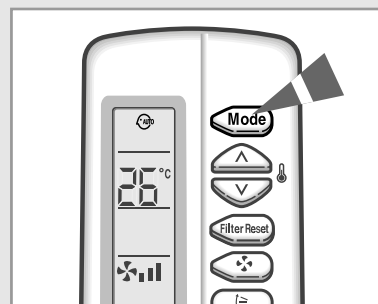
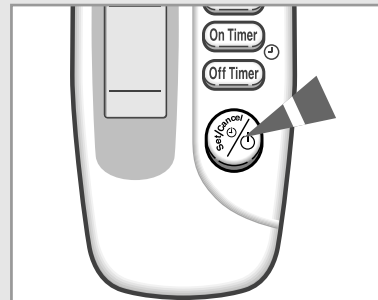

Refrescar su Habitación

Debe seleccionar el modo COOL si desea ajustar :

- ◆ Temperatura de enfriamiento
- ◆ Velocidad de ventiladora cuando se enfríe

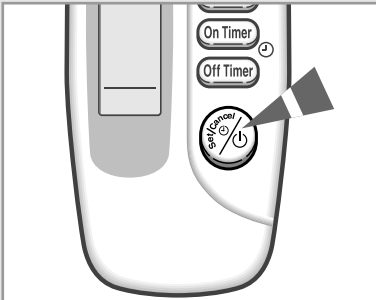

- 1 Si es necesario, presione el botón (ON/OFF).

- Resultado:
- ◆ El indicador de Encender/Apagar viene junto con la unidad.
 - ◆ El aire acondicionado corra en el ultimo modo del uso seleccionado por la unidad.
 - ◆ La unidad interior bipea.

IMPORTANTE El aire acondicionado esta fijado por protección mecanizada para impedir que la unidad llegue a dañarse cuando comience a funcionar inmediatamente después de :

- ◆ Enchufar
- ◆ Parar

Esto comenzara a funcionar después de tres minutos.

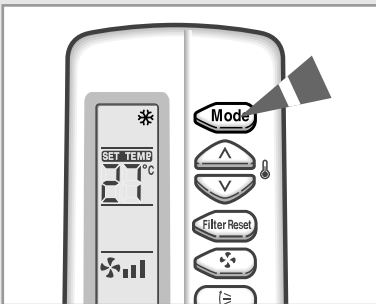

- 2 Para seleccionar el modo COOL, presione el botón MODE hasta que aparezca en la parte superior del controlador remoto inalámbrado.

- Resultado:
- ◆ La unidad interior bipea.
 - ◆ El aire acondicionado corre en modo COOL.

Nota Puede cambiar los modos en cualquier tiempo.

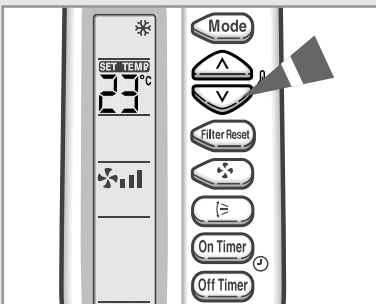

- 3 Para ajustar la temperatura, presione el botón TEMPERATURE uno o más veces hasta que se marque la temperatura requerida. Posibles temperaturas son entre 18°C y 30°C inclusive.

- Resultado:
- ◆ Cada vez que presione el botón de la TEMPERATURE :
 - La temperatura se ajustara de 1°C.
 - La unidad interior bipea.
 - ◆ El aire acondicionado empieza a enfriarse, proporsionando que la temperatura del habitación sea más alta que la temperatura seleccionada; de todas maneras, el ventilador, se operara.

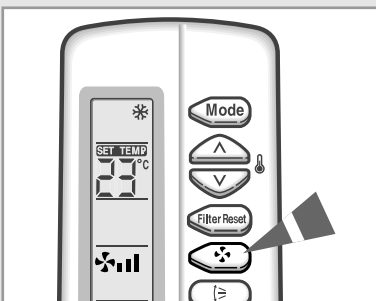

- 4 Seleccionar la velocidad del ventilador presionando el botón de FAN uno o más veces hasta se marque la velocidad deseada :

- Automático (girar: → →)
- Bajo
- Medio
- Alto

- 5 Para controlar la dirección del flujo del aire, fijese a la pagina 25.

Calentar su Habitación

Debe seleccionar el modo HEAT si desea ajustar :

- ◆ Temperatura de calefacción
- ◆ Velocidad de ventiladora cuando caliente

1 Si es necesario, prisione el botón  (ON/OFF).

- Resultado:**
- ◆ El indicador de Encender/Apagar viene junto con la unidad.
 - ◆ El aire acondicionado corra en el ultimo modo del uso seleccionado por la unidad.
 - ◆ La unidad interior bipea.

IMPORTANTE El aire acondicionado esta fijado por protección mecanizada para impedir que la unidad llegue a dañarse cuando comience a funcionar inmediatamente después de :

- ◆ Enchufar
- ◆ Parar

Esto comenzara a funcionar después de tres minutos.

2 Para seleccionar el modo HEAT, presione el botón  MODE hasta que aparesca en la parte superior del controlador remoto inalámbrado.







- Resultado:**
- ◆ La unidad interior bipea.
 - ◆ El aire acondicionado corre en modo de HEAT.

Nota Puede cambiar los modos en cualquier tiempo.

3 Para ajustar la temperatura, presione el botón TEMPERATURE uno o más veces hasta que se marque la temperatura requerida. Posibles temperaturas son entre 16°C y 30°C inclusive.

- Resultado:**
- ◆ Cada vez que presione el botón de la TEMPERATURE :
 - La temperatura se ajustara de 1°C.
 - La unidad interior bipea.
 - ◆ El aire acondicionado empieza a calentarse, proporsionando que la temperatura del habitación sea más alta que la temperatura seleccionada; de todas maneras, el ventilador, se operara.

4 Seleccionar la velocidad del ventilador presionando el botón de FAN uno o más veces hasta se marque la velocidad deseada:

-  Automático (girar:  →  → )
-  Bajo
-  Medio
-  Alto

5 Para controlar la dirección del flujo del aire, fijese en la pagina 25.

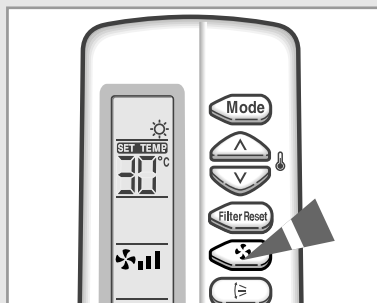
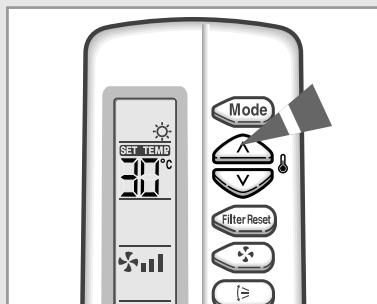
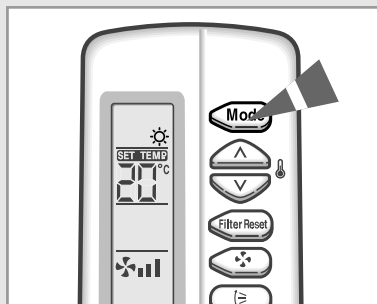
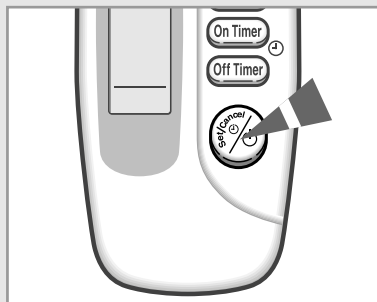

Remover la Humedad de Exceso

Si la atmosfera de su habitación es muy húmedo o seco, puede remover la humedad de exceso sin necesidad de bajar mucho la temperatura de su habitación.

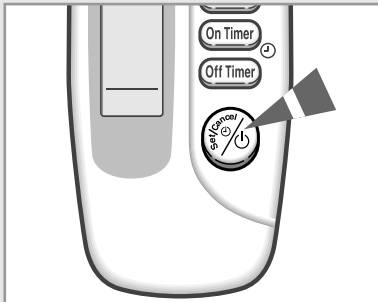

- 1 Si es necesario, presione el botón (ON/OFF).

Resultado:

- ◆ El indicador de Encender/Apagar viene junto con la unidad.
- ◆ El aire acondicionado corra en el ultimo modo del uso seleccionado por la unidad.
- ◆ La unidad interior bipea.

IMPORTANTE El aire acondicionado esta fijado por protección mecanizada para impedir que la unidad llegue a dañarse cuando comience a funcionar inmediatamente después de :

- ◆ Enchufar
- ◆ Parar

Esto comenzara a funcionar después de tres minutos.

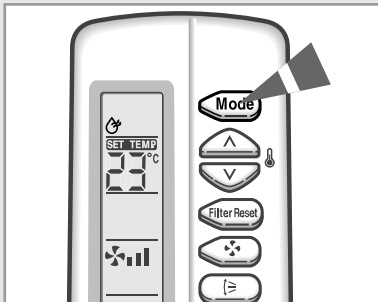

- 2 Para seleccionar el modo DRY, presione el botón MODE hasta que aparesca en la parte superior del controlador remoto inalambrado.

Resultado:

- ◆ La unidad interior bipea.
- ◆ El aire acondicionado corre en modo de DRY.

Nota Puede cambiar los modos en cualquier tiempo.

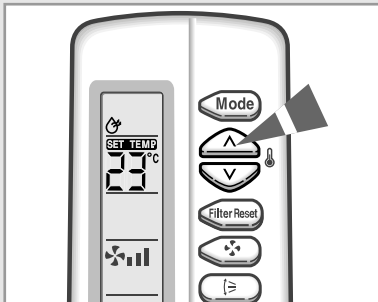

- 3 Para ajustar la temperatura, presione el botón TEMPERATURE uno o más veces hasta que se marque la temperatura requerida. Posibles temperaturas son entre 18°C y 30°C inclusive.

Resultado:

- ◆ Cada vez que presione el botón de la TEMPERATURE :
 - La temperatura se ajustara de 1°C.
 - La unidad interior bipea.
- ◆ El aire acondicionado empieza a remover el exceso de la humedad. La calidad del aire es ajustado automáticamente.

Nota En el modo de seco, la velocidad del ventilador es controlado automáticamente.

- 4 Para controlar la dirección del flujo del aire, fijese en la pagina 25.

Airear su Habitación

Si la atmosfera de su habitación es muy viciado, puede airear usando la FAN.

- 1 Si es necesario, prisione el botón (ON/OFF).

Resultado:

- ◆ El indicador de Encender/Apagar viene junto con la unidad.
- ◆ El aire acondicionador corra en el ultimo modo del uso seleccionado por la unidad.
- ◆ La unidad interior bipea.

- 2 Para seleccionar el modo FAN, presione el botón MODE hasta que aparesca en la parte superior del controlador remoto inalámbrado.

Resultado:

- ◆ La unidad interior bipea.
- ◆ El aire acondicionador corre en modo de FAN.

Nota Puede cambiar los modos en cualquier tiempo.

- 3 Seleccionar la velocidad del ventilador presionando el botón de FAN uno o más veces hasta se marque la velocidad deseada:

- Bajo
- Medio
- Alto

- 4 Para controlar la dirección del flujo del aire, fijese en la pagina de abajo.

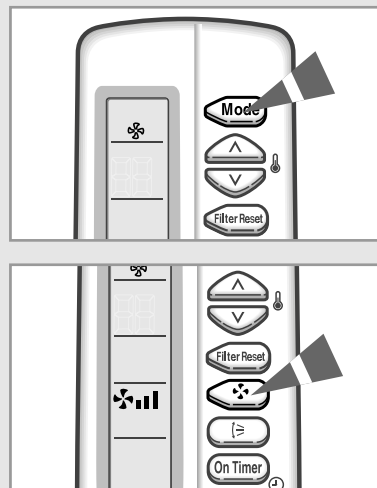

Ajustar la Salida de la Dirección del Aire

Dependiendo en la posición de la unidad interior, Ud. puede ajustar la posición del flujo del aire, así aumenta la eficiencia del aire acondicionado.

- 1 Presione el botón de SWING.

Resultado:

- ◆ Las aletas se mueven hacia arriba y abajo.
- ◆ La unidad interior bipea.

IMPORTANTE Cuando el aire acondicionado es encendido por primera vez, las aletas se moveran.

- 2 Para parar las aletas, presione el botón de SWING. Para ajustar en la posición requerida, presione una vez más el botón de SWING. Cuando las aletas están en la posición requerida.

Nota Tambien se puede ajustar las aletas con la mano cuando no esta operando por el botón de balance.

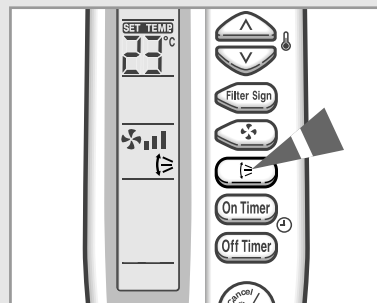

Ajustar el Tiempo para Encender

Para encender el marcador de tiempo no le permite a Ud. encender el aire acondicionado automáticamente después de dar un periodo de tiempo. Ud. puede ajustar el periodo de tiempo desde 30 minutos a 24 horas.

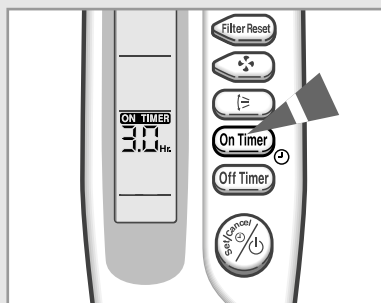

- 1 Para ajustar el tiempo de operación, presione el botón de ON TIMER uno o más veces hasta que muestre el tiempo requerido. El tiempo posible es desde 0.5 hora hasta 24 horas.

Resultado:

- ◆ Cada vez que presione el botón de ON TIMER :
 - El tiempo se ajusta cada 0.5 hora a 5 horas, cada 1 hora desde 6 horas a 24 horas.

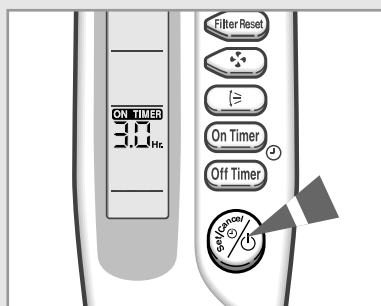

- 2 Presione el botón  (Ajustar/Cancelar) para completar el ajuste.

Resultado:

- ◆ Aparecera el tiempo rejistrado.
- ◆ Blanquar el indicador del tiempo parando.
- ◆ El modo seleccionado y la temperatura se desapareceran en la pantalla después de 5 segundos.
- ◆ El aire acondicionado se encendera automáticamente cuando el contador aparesca en el control remoto y cuando ajuste el nuevo tiempo desaparecerá el tiempo anterior.

Nota Puede ver o cambiar el tiempo en modo ajustado y la temperatura presionando el botón de MODE o el botón de TEMPERATURE después de ajustar el nuevo tiempo encender.

Para Cancelar el Tiempo Encender

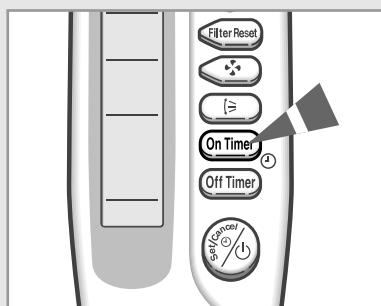

- 1 Para cancelar el Tiempo Encender, presione el botón ON TIMER uno o más veces hasta que aparesca el tiempo encendido ajustado.

- 2 Presione el botón  (Ajustar/Cancelar).

Nota Si desea prender el aire acondicionado antes del tiempo memorizado, presione el botón  (ON/OFF).

Ajustar el Tiempo para Apagar

Para apagar el marcador de tiempo no le permite a Ud. apagar el aire acondicionado automáticamente después de dar un periodo de tiempo. Ud. puede ajustar el periodo de tiempo desde 30 minutos a 24 horas.



- 1 Para ajustar el tiempo de operación, presione el botón de OFF TIMER uno o más veces hasta que muestre el tiempo requerido. El tiempo posible es desde 0.5 hora hasta 24 horas.

Resultado: ◆ Cada vez que presione el botón de OFF TIMER :
- El tiempo se ajusta cada 0.5 hora a 5 horas, cada 1 hora desde 6 horas a 24 horas.

- 2 Presione el botón  (Ajustar/Cancelar) para completar el ajuste.

Resultado: ◆ Aparece el tiempo rejistrado.
◆ Blanquear el indicador del tiempo parando.
◆ El modo seleccionado y la temperatura se desapareceran en la pantalla después de 5 segundos.
◆ El aire acondicionado se apagara automáticamente cuando el contador aparesca en el control remoto y cuando ajuste el nuevo tiempo desaparecera el tiempo apagado anterior.

Ejemplo Si desea encender el air acondicionado después de 2 horas y hacer operar por 2 horas:

1. Presione el botón ON TIMER hasta que aparesca 2.0 Hr.
2. Presione el botón .
3. Presione el botón OFF TIMER hasta que aparesca 4.0 Hr.
4. Presione el botón .

Nota Puede ver o cambiar el tiempo en modo ajustado y la temperatura presionando el botón de MODE o el botón de TEMPERATURE después de ajustar el nuevo tiempo apagar.

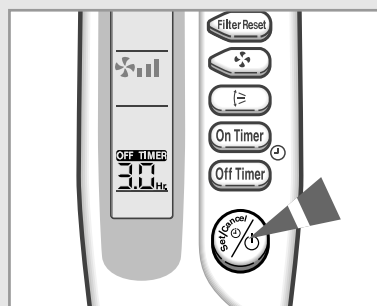
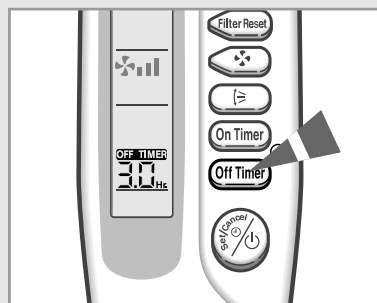

Para Cancelar el Tiempo Apagar

- 1 Para cancelar el Tiempo Apagar presione el botón OFF TIMER uno o más veces hasta que aparesca el tiempo ajustado.

- 2 Presione el botón  (Ajustar/Cancelar).

Nota Si desea prender el aire acondicionado antes del tiempo memorizado, presione el botón  (ON/OFF).

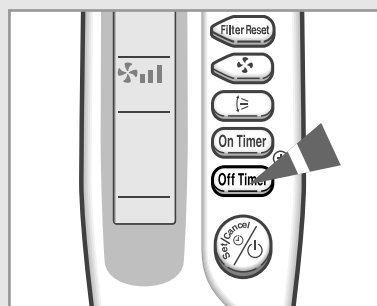

Usando el Controlador Centralizado

El controlador centralizado es accesorio opcional.

Conectando al controlador centralizado se puede encender o apagar más de 16 aire acondicionados. Por lo tanto, no se puede ajustar la temperatura del enfriamiento/calefacción o ajustar el tiempo marcador juntos. Si también tiene el controlador remoto alambrado, CENTRALIZED CONTROL esto se visualizará en la parte de arriba del control remoto.

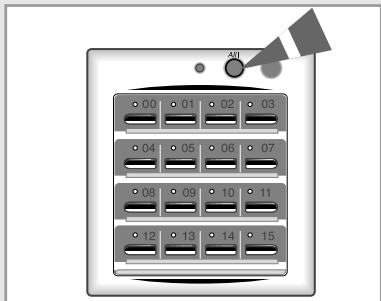

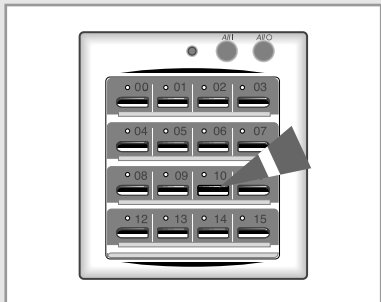

- 1 Para encender todos los aire acondicionados conectados al controlador centralizado, presione el  (ALL ON) botón.

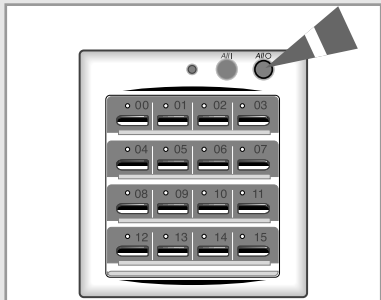

- 2 Para encender/apagar al aire acondicionado específico, presione el botón  (ON/OFF).

Resultado: ♦ El indicador de Encender/Apagar se aparecerá cuando el aire acondicionado empiece a funcionar.



- 3 Para apagar todos los aire acondicionados conectados al controlador centralizado, presione el  (ALL OFF) botón.

Recomendaciones para la Operación

He aquí unas cuantas recomendaciones que Ud. debe cumplir cuando opere su aire acondicionado.

Asunto	Recomendaciones
Cumplimiento en calefacción	La bomba del función del aire acondicionado absorbe calefacción desde el aire exterior hacia el interior. Si la temperatura de afuera baja, el cumplimiento de calefacción decaera. Si siente que la temperatura del habitación no es lo bastante caliente, utilice aparato del calefacción adicional recomendado.
Helada	Cuando la temperatura de afuera es bajo pero la humedad es alta, se formara escarchas en la unidad exterior del modo de HEAT. Si esto ocurre: <ul style="list-style-type: none">◆ La operación de calefacción se para.◆ El modo de descongelador movera automáticamente serca de siete minutos. No requiere de ninguna intervención; después de siete minutos, el aire acondicionado operara normalmente.
Temperature alta en el interior y exterior	Si ambos temperatura del interior y exterior est án altas y el aire acondicionado esta operandose en modo de HEAT, el compresor del ventilador de la unidad exterior se parara al mismo tiempo. Esto es normal; solo se necesita esperar hasta que se encienda de nuevo.
Falla del poder	Durante la operación del aire acondicionado llega a ocurrir falla del poder, la unidad se apagara. Cuando el poder se vuelve, el aire acondicionado comenzara a operar desde el modo anterior.

Limpiar su Aire Acondicionado

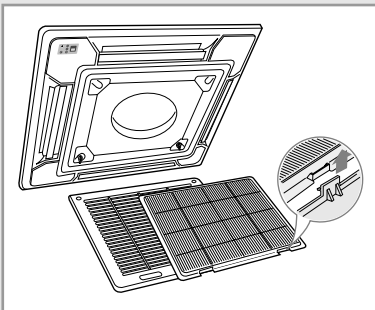
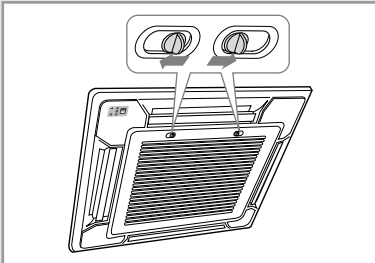

Para tener el mejor posible use de su aire acondicionado, Ud. debe limpiar amenudamente y remover la suciedad acumulada en el filtro del aire.

IMPORTANTE Antes de limpiar su aire acondicionado, asegurese de que este apagado la unidad del circuito de electricidad.

1 Abra la rejilla frontal empujando las manillas de la rejilla.

IMPORTANTE Cuando desarme la rejilla frontal debe poner mucha atención y chequear que los ganchos de seguridad estén instalados. Si no se asegura de esto, la rejilla frontal puede llegar a caerse y seguramente se lastimara.

2 Remover la rejilla frontal.

2-1 Remover el gancho de seguridad.

2-2 Abrir la rejilla frontal serca de 45° y jalar hacia adelante.

3 Sacar hacia afuera el filtro de aire.

4 Remover toda la suciedad desde el filtro de aire con la aspiradora o cepillo. En caso de que la suciedad acumulada es serio, ponga el filtro de aire en agua tibia con detergente y sacudalo verticalmente.

Nota Si Ud. instalo el filtro de Bio-Puro, no vaya a derramar ningun clase de liquido que de contacto al filtro. Esto puede llegar a perder todo.

5 Secar el filtro de aire.

6 Cuando termine todo esto, inserta el filtro a la rejilla.

7 Limpie la unidad con la aspiradora o cepille una vez al mes.

8 Reinstalar la rejilla frontal y el gancho de seguridad.

Nota Ud. puede usar todos los 4 puntos de la unidad interior para instalar la rejilla frontal y poner los ganchos de seguridad a su requerimiento.

Nota Después de limpiar el aire acondicionado, presione el botón de FILTER RESET.

Controlador Remoto Alambrado

Controlador Remoto Inalambrado

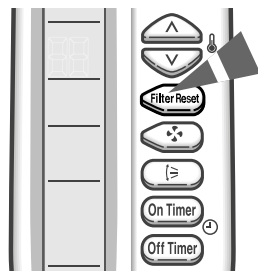
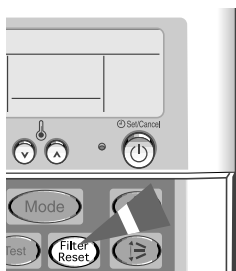

Instalación del Filtro de Bio-Puro (Opcional)

En el aire acondicionado se puede colocar el filtro de Bio-Puro para remover las menores partículas de la suciedad. La vida del servicio del filtro es aproximadamente de tres meses dependiendo en el tiempo y el uso del aire acondicionado.

- 1 Remueva la bolsa de plástico desde el filtro.

Nota No vaya a remover el paquete desde el filtro de Bio-Puro hasta que Ud. desee usar el filtro, porque si no se va perdiéndose.

- 2 Abra la rejilla frontal jalando las orejas de la rejilla.

- 3 Remueva la rejilla frontal.

3-1 Remueva el gancho de la seguridad.

3-2 Abrir la rejilla frontal serca de 45° y jalar hacia adelante.

- 4 Saque el filtro de aire.

- 5 Coloque el filtro de Bio-Puro en el centro del filtro de aire.

- 6 Asegure el filtro de Bio-Puro con cuatro tuercas.

- 7 Reinstalar el filtro, la rejilla frontal y el gancho de seguro.

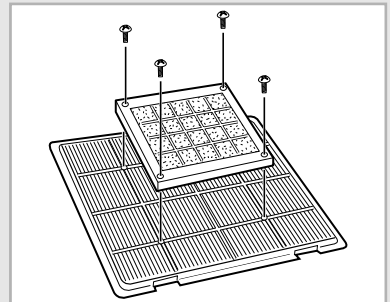

Ocilación de la Temperatura y Humedad

El siguiente tabla indica la oscilación de la temperatura y humedad, dentro del cual se puede usar el aire acondicionado.



Si el aire acondicionado es usado en...	Entonces...
Temperatura alta	Puede poner en movimiento el rago de la protección automáticamente y el aire acondicionado pararse.
Temperatura baja	Si el cambiador de la calefacción llega a congelarse tan solo con un desague de agua otros puede causar malfunción.
Nivel de humedad alta	El agua se puede condensarse y gotear desde la superficie de la unidad interior si es usado por un tiempo largo.

Modo	Temperatura Exterior	Temperatura Interior	Humedad Interior
Calefacción	-5°C al 21°C aprox.	15°C al 27°C aprox.	-
Enfriamiento	-5°C al 43°C aprox.	21°C al 32°C aprox.	80% o menos
Secante	21°C al 43°C aprox.	21°C al 32°C aprox.	-

- ✱ *Si la operación de calefacción es usado debajo de 0°C (temperatura exterior) entonces, no es la capacidad completa.*
- Si la operación de enfriamiento es usado encima de 33°C (temperatura interior) entonces, no es la capacidad completa.*

Resolver Problemas Comunes

Antes de contactar con los servicios, cumpla con los chequeos del siguiente ejemplo. Esto le ahorrara el tiempo y llamadas de gastos innecesarios.

<u>Problema</u>	<u>Explicación/Solución</u>
El aire acondicionado no opera de todo	<ul style="list-style-type: none">◆ Chequee si el cachón para el uso del aire acondicionado esta conectado.
Controlador Remoto Alambrado	
El aire acondicionado no opera con el control remoto	<ul style="list-style-type: none">◆  aparece en el controlador remoto alambrado. En este caso, apague el aire acondicionado y contacte con su comerciante.
Controlador Remoto Alambrado	
Quando eneender/apagar el aire acondicionado, no se enciende/apaga inmediataments.	<ul style="list-style-type: none">◆ En caso de usar el control remoto alambrado para el grupo, el aire acondicionado se conecta al control remoto y enciende/apaga en orden. Y esto toma un poco de tiempo(arriba de 32 segundos).
Controlador Remoto Inalambrado	
El aire acondicionado no opera con el control remoto	<ul style="list-style-type: none">◆ Chequee si hay algun obstaculo entre Ud. y el sensor de contro remoto.◆ Chequee las baterias del controlador remoto inalambrado (Fijarse a la pagina 11).◆ Chequee si Ud. esta lo suficientemente serca desde la unidad interior (siete metros/yardas o menos).
Controlador Remoto Inalambrado	
No suena el sonido de bip cuando presiona  (ON/OFF) en el control remoto	<ul style="list-style-type: none">◆ Chequee si Ud. est- indicando el control remoto al sensor inflarojo de la unidad interior.◆ Reemplace las baterias del control remoto si es necesario.◆ Si hay luz fuerte arrededor del aire acondicionado, un luz de tres-longitud, señal de neon, etc., por ejemplo, el aire acondicionado puede que no opere con el control remoto. Si ocurre esto, use el control remoto acercandose serca del sensor de control.
El aire acondicionado no refresca o calienta	<ul style="list-style-type: none">◆ Chequee si esta seleccionado correctamente el modo.◆ Quizás la temperatura del habitación está muy bajo o muy alto.◆ Puede que la suciedad este bloqueando la rejilla del filtro de aire; fijese a la pagina 30 donde instrucción de limpieza.◆ Chequee que no haya ningun obstaculos en el frente de la unidad exterior.
Quando caliente la temperatura del habitación requerido esto nunca se alarga y el aire acondicionado frecuentemente se para	<ul style="list-style-type: none">◆ Chequee si la temperatura requerida este correctamente ajustado.◆ Aumente la velocidad del ventilador.

Especificaciones Técnicas

Model	Suministro de Poder	Peso del Paquete		
		Papel	Plastico	Madera
ACH 1800E	1Ø, 220-240V~, 50Hz			
ACH 2400E				
CH18ZA				
CH24ZA				
CH18CA				
CH24CA				
ACH 3600G	3Ø, 380-415V~, 50Hz			
ACH 4400G				
CH36ZA				
CH44ZA				
CH36CA				
CH44CA				

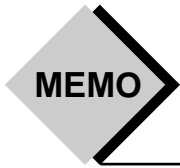

A series of horizontal dotted lines for writing, starting below a solid horizontal line and extending across the width of the page.

**THIS AIR CONDITIONER IS MANUFACTURED BY:
ESTE AIRE ACONDICIONADO HA SIDO FABRICADO POR:
QUESTO CONDIZIONATORE D'ARIA È PRODOTTO DA:
ESTE APARELHO DE AR CONDICIONADO É FABRICADO POR:
CE CLIMATISEUR EST FABRIQUE PAR:
DIESE KLIMAANLAGE IST FABRIZIERT VON:
ΑΥΤΗ Η ΣΥΣΚΕΥΗ ΚΑΤΑΣΚΕΥΑΣΤΗΚΕ ΑΠΟ :
ЭТОТ КОНДИЦИОНЕР ИЗГОТОВЛЕН ФИРМОЙ:**



ELECTRONICS

Free Manuals Download Website

<http://myh66.com>

<http://usermanuals.us>

<http://www.somanuals.com>

<http://www.4manuals.cc>

<http://www.manual-lib.com>

<http://www.404manual.com>

<http://www.luxmanual.com>

<http://aubethermostatmanual.com>

Golf course search by state

<http://golfingnear.com>

Email search by domain

<http://emailbydomain.com>

Auto manuals search

<http://auto.somanuals.com>

TV manuals search

<http://tv.somanuals.com>