

SAMSUNG

**OWNER'S INSTRUCTIONS
MANUAL DE INSTRUCCIONES
ISTRUZIONI PER L'USO
MANUAL DE INSTRUÇÕES
MANUEL D'UTILISATION
GEBRAUCHSANWEISUNG**

Indoor Unit

SH12YA1

SH12UA1

SH12YA9

ESPAÑOL

Split-type Room Air Conditioner (Cool and Heat)
Aire acondicionado doméstico sistema Split (Refrigeración y Calefacción)
Condizionatore d'aria per ambienti ad unità Separate (Raffreddamento e Riscaldamento)
Aparelho de ar condicionado tipo Split (Refrigeração e Aquecimento)
Climatiseur de type Séparé (Refroidissement et Chauffage)
Geteilte raumklimaanlage (Kühlen und Wärmen)

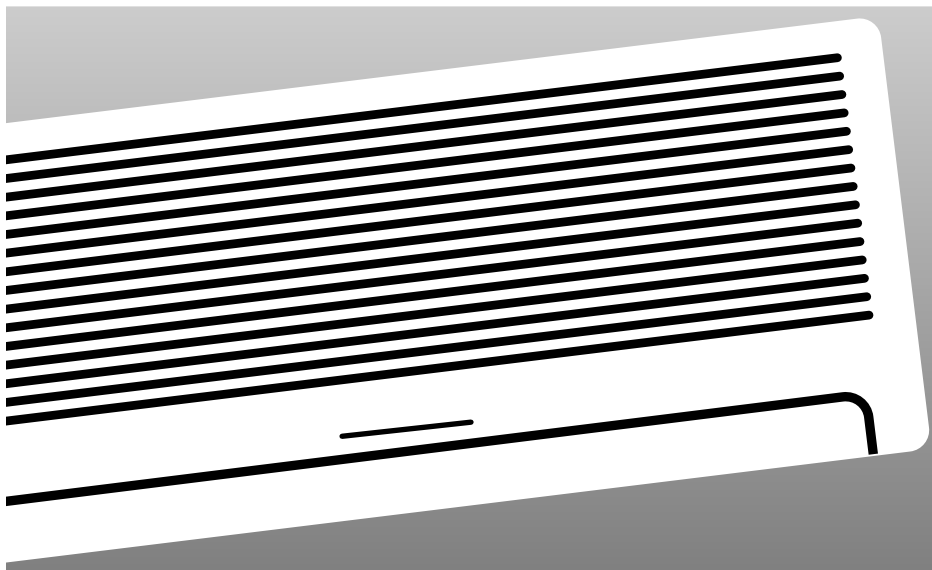

©(S)(I)(P)(F)(D) DB68-01374A(4)

Instrucciones de seguridad

A la hora de utilizar el aire acondicionado, se deben tomar las siguientes instrucciones de seguridad.

- 1 *Asegúrese de que la unidad interior se encuentre siempre correctamente ventilada; NO coloque ropa o ningún otro material sobre ella.*
- 2 *NUNCA derrame líquidos de ninguna clase en la unidad interior. En caso de que esto ocurra, apague el interruptor del aire acondicionado y póngase en contacto con el técnico especialista.*
- 3 *NO introduzca nada entre las guías de flujo de aire, ya que se puede dañar el ventilador interior y usted puede resultar lastimado. Sobre todo, mantenga a los niños alejados de la unidad interior.*
- 4 *NO coloque obstáculos de ninguna clase delante de la unidad interior.*
- 5 *Si no se va a utilizar el control remoto durante un largo período de tiempo, extraiga las pilas.*
- 6 *Se recomienda a los usuarios de este producto de no tratar de reparar el producto por su propia cuenta. En vez de eso, se les recomienda contactarse con los centros de servicio designados o a la tienda donde se compró el producto.*
- 7 *Si se daña el cable de corriente, debe ser reemplazado por un cable especial o con un repuesto que el fabricante o el agente de servicio le pueda proveer.*
- 8 *Este aparato se debe instalar según las reglas eléctricas del país.*
- 9 *Antes de tirar el aparato, es necesario sacar todas las células de la batería y librarlo totalmente y dejar en un lugar seguro.*
- 10 *Las aplicaciones no es para uso de niños o personas anormales sin la supervisión; los niños deben ser supervisados de que no vayan a jugar con las aplicaciones*

GUIRADO

El fabricante no se hace responsable por ningún accidente causado si el aire acondicionado no está fijado firmemente o instalado seguramente, durante la instalación o usando el producto. Si tiene casos de dificultad en la instalación, tiene que pedir ayuda por del especialista en instalaciones. Los accidentes pueden pasar cuando está instalado incorrectamente.

Indice

- ◆ **PREPARACION DEL AIRE ACONDICIONADO**
 - Instrucciones de seguridad2
 - Revisión de la Unidad4
 - Control remoto - Botones y visor6
 - Introducción7
 - Colocación de las pilas del control remoto8

- ◆ **FUNCIONAMIENTO DEL AIRE ACONDICIONADO**
 - Selección del modo de funcionamiento automático9
 - Refrigeración10
 - Calefacción11
 - Cambio rápido de la temperatura ambiental12
 - Eliminación del exceso de humedad13
 - Ventilando su habitación14
 - Ajuste de la dirección del flujo de aire verticalmente15
 - Ajuste de la dirección del flujo de aire horizontalmente15

- ◆ **PROGRAMACION DEL AIRE ACONDICIONADO**
 - Ajustar el Tiempo para Encender16
 - Ajustar el Tiempo para Apagar17
 - Cancelación de la función Tiempo Dormido18

- ◆ **RECOMENDACIONES DE USO**
 - Consejos de utilización19
 - Rangos de temperatura y humedad20
 - Limpieza del aire acondicionado20
 - Solución de problemas comunes21
 - Uso del aire acondicionado sin el control remoto22
 - Instalación de filtros (Opción)22

- ◆ **ESPECIFICACIONES TECNICAS**

Revisión de la Unidad

El diseño y la configuración están sujetos al cambio según el modelo.

Unidad Interior

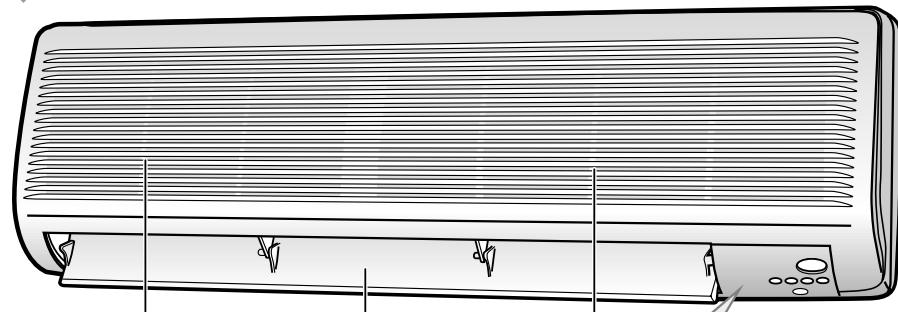

Filtro del aire
(instalado debajo
de la rejilla)

Guías del flujo
de aire(externas)

Sensor de
control
remoto

Indicador de OPERATION
(Operación : ROJO,
Deshelado : VERDE)

Indicador del temporizador
(NARANJA)

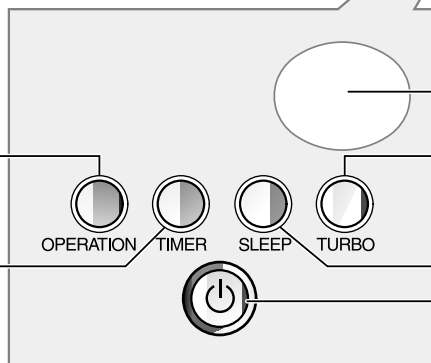

Sensor de control remoto

Indicador TURBO(NARANJA)

Indicador del SLEEP(NARANJA)

Interruptor ON/OFF

Unidad Exterior

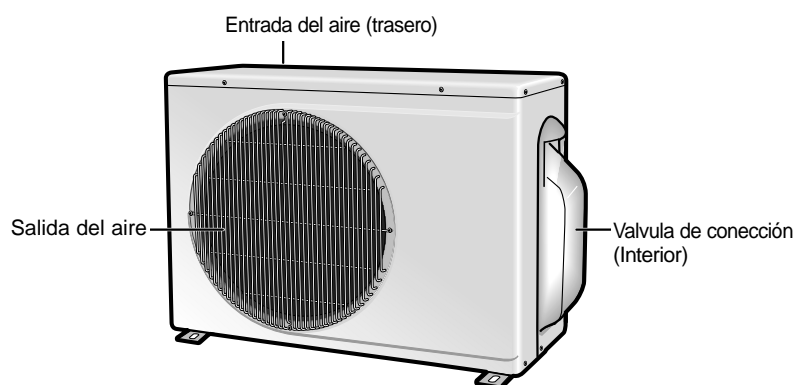

Control remoto - Botones y visor

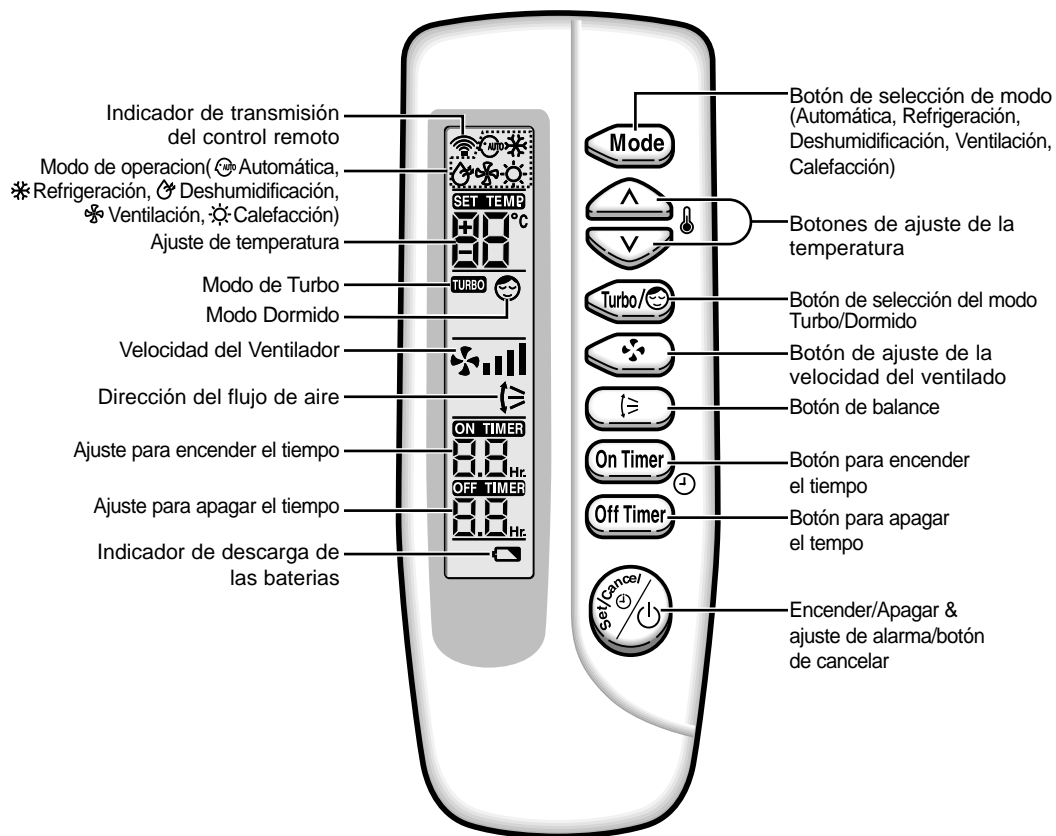

Hacer Funcionar

Acaba de adquirir un aire acondicionado doméstico sistema "split" y se lo ha instalado el técnico especialista.

En el presente manual de instrucciones encontrará información de gran utilidad para el uso del aire acondicionado. Dedique el tiempo necesario para la lectura de este manual, ya que le ayudará a sacar el máximo partido de las funciones del aparato.

Este manual está organizado de la siguiente manera.

- ◆ *En las páginas 4 y 6 aparecen las siguientes ilustraciones:*
 - *Unidades exterior e interior del acondicionador*
 - *Control remoto (botones y visor)*

Dichas ilustraciones le resultarán de utilidad para localizar los botones y entender los símbolos que aparecen en el manual.

- ◆ *En el resto del manual, encontrará una serie de procedimientos detallados referentes a cada una de las funciones disponibles.*

En las ilustraciones de los procedimientos detallados se utilizan diferentes símbolos:

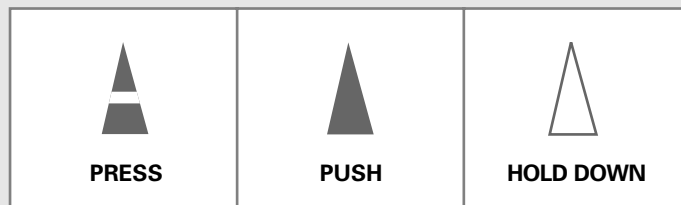

Colocación de las pilas del control remoto

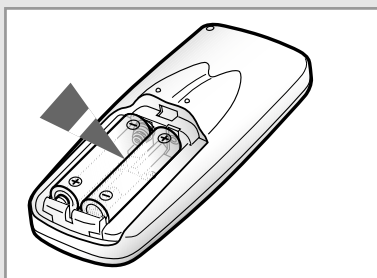
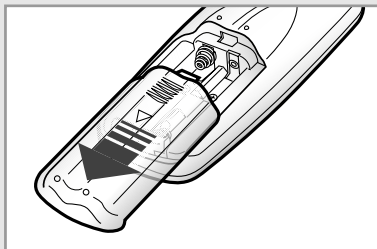

Deberá insertar o cambiar las pilas del control remoto:

- ◆ **Al adquirir el aire acondicionado**
- ◆ **Si el control remoto no funciona correctamente**

Nota

- ◆ Use dos baterías de tipo AAA, LR03 1.5V.
- ◆ No use baterías antiguas o dos baterías de diferente clase.
- ◆ Las baterías probablemente se descargara por absoluto después de 12 meses, aunque no lo hayan usado actualmente.

- 1 Presione la tapa de la pila, situada en la parte posterior del control remoto, deslizándola en la dirección de la flecha y quítela.
- 2 Introduzca las dos pilas, comprobando los polos :
 - ◆ el polo + de la pila con el polo + del control remoto
 - ◆ el polo - de la pila con el polo - del control remoto
- 3 Cierre la tapa deslizándola en dirección contraria a la flecha hasta que quede en su lugar con un chasquido.

Selección del modo de funcionamiento automático

Si lo desea, puede encender el aire acondicionado en modo automático con el control remoto. En el modo automático la temperatura estándar y la velocidad óptima del ventilador se selecciona automáticamente. Puede ajustar la temperatura estándar pero no la velocidad del ventilador.

- 1 Si es necesario, presione el botón  (On/Off).

Resultado:

- ◆ El indicador de OPERATION aparece en la unidad interior.
- ◆ El aire acondicionado se enciende en el modo en que se utilizó la unidad por última vez.
- ◆ La unidad interior emite un pitido.

IMPORTANTE El aire acondicionado incorpora un mecanismo de protección que evita que se dañe el aparato al encenderlo inmediatamente después de:

- ◆ Enchufarlo
- ◆ Apagarlo

El aparato se encenderá con normalidad al cabo de tres minutos.

- 2 Si es que no aparece  en la parte superior del control remoto, presione el botón de MODE en el control remoto una o más veces hasta que aparezca.

Resultado:

- ◆ Cada vez que presione el botón de MODE la unidad interior bipnea.
- ◆ El aire acondicionador corre en modo AUTOMATICO.

Nota Se puede cambiar de modo en cualquier momento.

- 3 Para ajustar la temperatura estándar (El aire acondicionador automáticamente se ajusta en la temperatura estándar por la temperatura actual del habitación), oprima el botón de TEMPERATURE una o más veces.

SET TEMP.	SET TEMP.	-	SET TEMP.	SET TEMP.
-2°C	-1°C	Temperatura estándar	+1°C	+2°C
< Cuando sienta calor >			< Cuando sienta frío >	

Nota Función de Cambio Automático de Exceso (Solo en los modelos de invertir).

- ◆ En el modo Automático, el aire acondicionador selecciona uno entre el de FRIO, CALEFACCION, SECO dependiendo de la temperatura interior y exterior. Si el air acondicionador no fue operado cerca de una hora, el aire acondicionador tomara nuevamente la temperatura actual y volvera a empezar en el modo optimo.

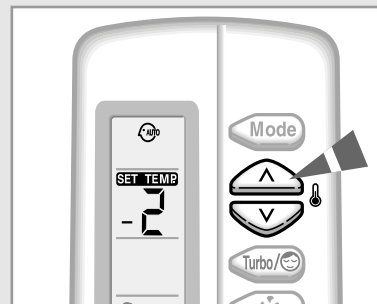
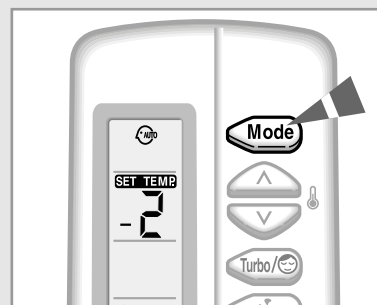
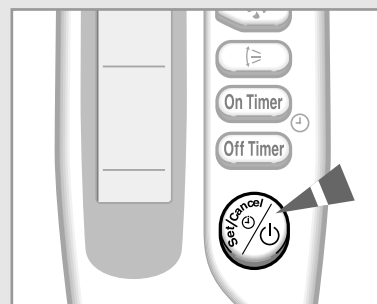

Refrescar su Habitación

Debe seleccionar el modo FRIO si desea ajustar :

- ◆ Temperatura de enfriamiento
- ◆ Velocidad de ventiladora cuando enfrie

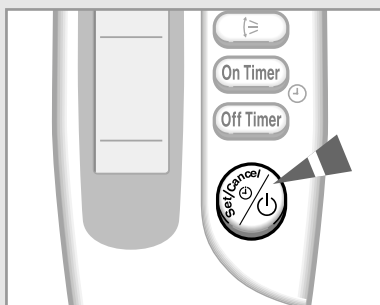

1 Si es necesario, presione el botón  (On/Off).

Resultado:

- ◆ El indicador de OPERATION aparece en la unidad interior.
- ◆ El aire acondicionado se enciende en el modo en que se utilizó la unidad por última vez.
- ◆ La unidad interior emite un pitido.

IMPORTANTE El aire acondicionado incorpora un mecanismo de protección que evita que se dañe el aparato al encenderlo inmediatamente después de:

- ◆ Enchufarlo
- ◆ Apagarlo

El aparato se encenderá con normalidad al cabo de tres minutos.

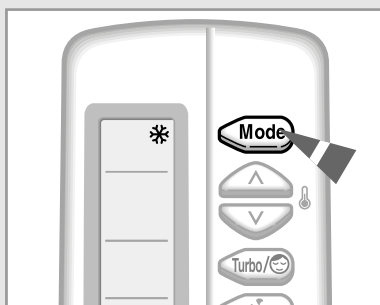

2 Si es que no aparece  en la parte superior del control remoto, presione el botón de MODE en el control remoto una o más veces hasta que aparezca.

Resultado:

- ◆ Cada vez que presione el botón de MODE la unidad interior bipa.
- ◆ El aire acondicionado corre en modo FRIO.

Nota Se puede cambiar de modo en cualquier momento.

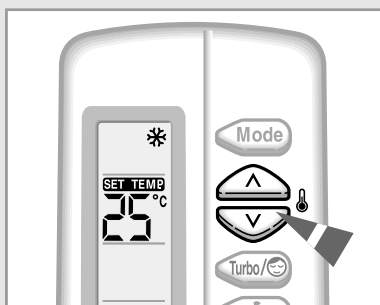





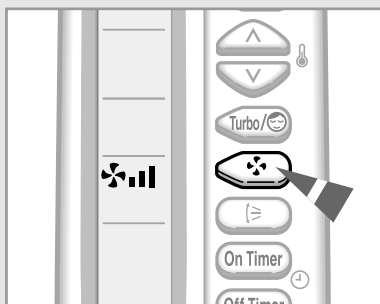

3 Para ajustar la temperatura, presione el botón TEMPERATURE uno o más veces hasta que se marque la temperatura requerida. Posibles temperaturas son entre 18°C y 30°C inclusive.

Resultado:

- ◆ Cada vez que presione el botón de TEMPERATURE :
 - La temperatura se ajusta de 1°C.
 - La unidad interior emite un pitido.
- ◆ El aire acondicionado comienza a refrigerar siempre que la temperatura ambiental sea superior a la seleccionada; sin embargo, el ventilador funcionará siempre.



4 Seleccionar la velocidad del ventilador presionando el botón de VENTILADOR uno o más veces hasta se marque la velocidad deseada :

-  Automático (girar:  →  → )
-  Bajo
-  Medio
-  Alto

Resultado:

- ◆ Cada vez que oprima el botón de FAN(VENTILACION), la unidad interior bipa.

5 Para controlar la dirección del flujo del aire fijese a la página 15.

Calentar su Habitación

Deberá seleccionar el modo HEAT (calefacción) si desea ajustar:

- ◆ La temperatura de la calefacción
- ◆ La velocidad del ventilador para calefacción

- 1 Si es necesario, presione el botón  (On/Off).

Resultado:

- ◆ El indicador de OPERATION aparece en la unidad interior.
- ◆ El aire acondicionado se enciende en el modo en que se utilizó la unidad por última vez.
- ◆ La unidad interior emite un pitido.

IMPORTANTE El aire acondicionado incorpora un mecanismo de protección que evita que se dañe el aparato al encenderlo inmediatamente después de:

- ◆ Enchufarlo
- ◆ Apagarlo

El aparato se encenderá con normalidad al cabo de tres minutos.

- 2 Si es que no aparece  en la parte superior del control remoto, presione el botón de MODE en el control remoto una o más veces hasta que aparezca.

Resultado:

- ◆ Cada vez que presione el botón de MODE la unidad interior bipa.
- ◆ El aire acondicionado corre en modo de HEAT.









Nota Se puede cambiar de modo en cualquier momento.

- 3 Para ajustar la temperatura, presione el botón TEMPERATURE uno o más veces hasta que se marque la temperatura requerida. Posibles temperaturas son entre 16°C y 30°C inclusive.

Resultado:

- ◆ Cada vez que presione el botón de TEMPERATURE :
 - La temperatura se ajusta de 1°C.
 - La unidad interior emite un pitido.
- ◆ El aire acondicionado comienza a calentarse siempre que la temperatura ambiental sea inferior a la temperatura deseada (temperatura seleccionada +3°C); sin embargo, el ventilador funcionará siempre.

- 4 Seleccionar la velocidad del ventilador presionando el botón de VENTILADOR uno o más veces hasta se marque la velocidad deseada :

-  Automático (girar:  →  →  → )
-  Bajo
-  Medio
-  Alto

Resultado:

- ◆ Cada vez que oprima el botón de FAN(VENTILACION), la unidad interior bipa.
- ◆ Durante los tres o cinco primeros minutos, el ventilador funciona muy lentamente hasta que el aire se haya calentado lo suficiente. Una vez que haya alcanzado la temperatura adecuada, el ventilador se ajusta de forma automática a la velocidad establecida.

- 5 Para controlar la dirección del flujo del aire fijese a la página 15.

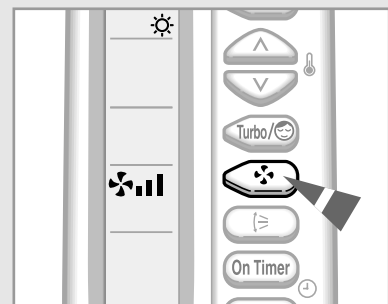
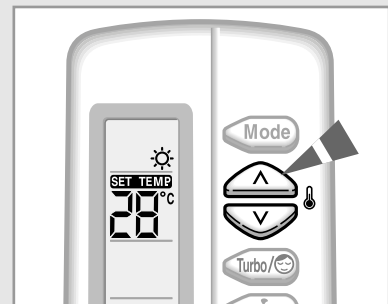
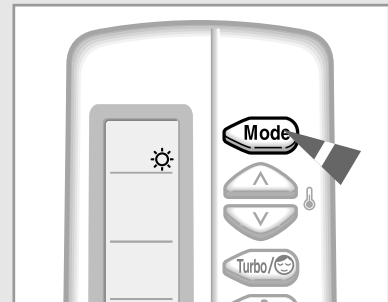
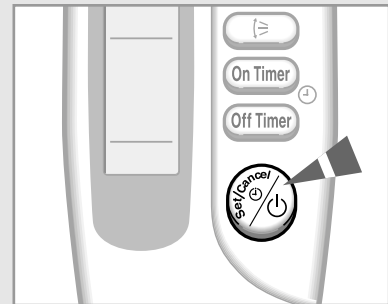

Cambio rápido de la temperatura ambiental

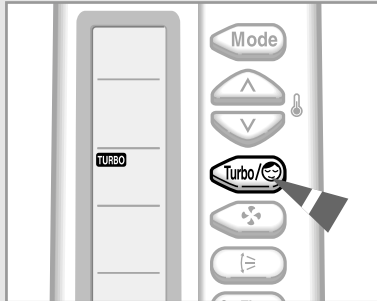

La función de refrigeración/calefacción mediante el turbo se utiliza para enfriar o calentar la habitación lo antes posible.

Ejemplo : *Acaba de llegar a casa y nota que hace mucho calor en la habitación. Desea que se enfríe lo más rápidamente posible.*

La función Turbo funciona durante 30 minutos con el ajuste máximo antes de regresar automáticamente al modo y temperaturas seleccionados anteriormente.

- 1 Si es necesario, presione el botón  (On/Off).



Resultado:

- ◆ El indicador de OPERATION aparece en la unidad interior.
- ◆ El aire acondicionado se enciende en el modo en que se utilizó la unidad por última vez.
- ◆ La unidad interior emite un pitido.

- 2 Presione el botón .

Resultado:

- ◆ Los ajustes de temperatura y ventiladora son ajustados automáticamente.
- ◆ El indicador TURBO de la unidad interior se ilumina.
- ◆ El aire acondicionado refrigera o calienta la habitación lo más rápidamente posible.
- ◆ Después de 30 minutos, el aire acondicionado se cambia automáticamente al ajuste de temperatura y ventiladora del modo previo. Pero, si oprime el botón del modo de  en DRY(SECO) o FAN(VENTILACION) esto cambia en el modo de AUTO automáticamente.

- 3 Si desea parar la función turbo antes de la terminación del periodo de 30 minutos, presione el botón  una o más veces hasta que aparezca el **TURBO** o .

Resultado:

- ◆ El aire acondicionado se cambia automáticamente al ajuste de temperatura y ventiladora del modo previo. Pero, si oprime el botón del modo de  en DRY(SECO) o FAN(VENTILACION) esto cambia en el modo de AUTO automáticamente.

- 4 Para controlar la dirección del flujo del aire fíjese a la página 15.

Eliminación del exceso de humedad

Si el ambiente de la habitación es muy húmedo, puede eliminar el exceso de humedad sin disminuir demasiado la temperatura ambiental.

- 1 Si es necesario, presione el botón  (On/Off).

Resultado:

- ◆ El indicador de OPERATION aparece en la unidad interior.
- ◆ El aire acondicionado se enciende en el modo en que se utilizó la unidad por última vez.
- ◆ La unidad interior emite un pitido.

IMPORTANTE El aire acondicionado incorpora un mecanismo de protección que evita que se dañe el aparato al encenderlo inmediatamente después de:

- ◆ Enchufarlo
- ◆ Apagarlo

El aparato se encenderá con normalidad al cabo de tres minutos.

- 2 Si es que no aparece  en la parte superior del control remoto, presione el botón de MODE en el control remoto una o más veces hasta que aparezca.

Resultado:

- ◆ Cada vez que presione el botón de MODE la unidad interior bipa.
- ◆ El aire acondicionado corre en modo de SECO.

Nota Se puede cambiar de modo en cualquier momento.

- 3 Para ajustar la temperatura, presione el botón TEMPERATURE uno o más veces hasta que se marque la temperatura requerida. Posibles temperaturas son entre 18°C y 30°C inclusive.

Resultado:

- ◆ Cada vez que presione el botón de TEMPERATURE :
 - La temperatura se ajusta de 1°C.
 - La unidad interior emite un pitido.
- ◆ El aire acondicionado comienza a eliminar el exceso de humedad; la cantidad de aire se ajusta de forma automática.

- 4 Para controlar la dirección del flujo del aire fíjese a la página 15.

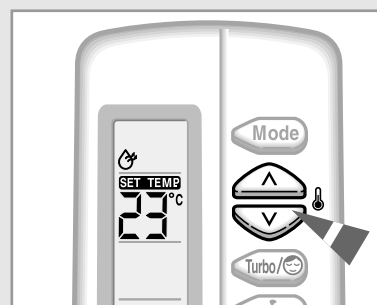
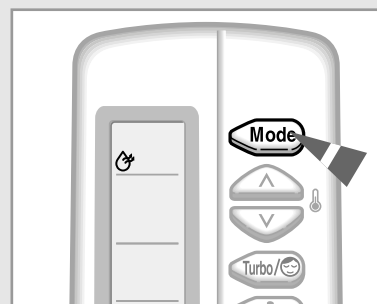
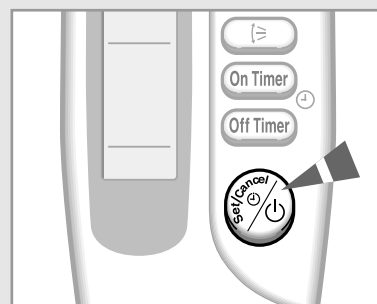

Ventilando su habitación

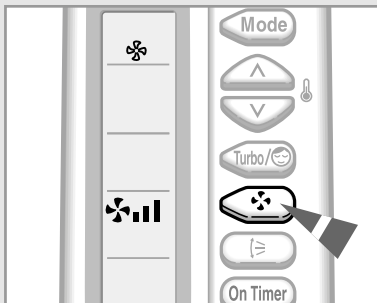
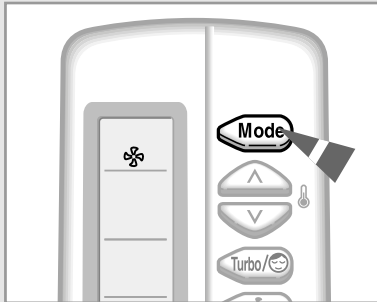
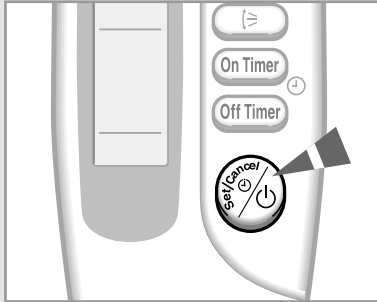

Si nota que el ambiente de la habitación está demasiado cargado, puede ventilarla utilizando la función Fan.

- 1 Si es necesario, presione el botón  (On/Off).

Resultado:

- ◆ El indicador de OPERATION aparece en la unidad interior.
- ◆ El aire acondicionado se enciende en el modo en que se utilizó la unidad por última vez.
- ◆ La unidad interior emite un pitido.



- 2 Si es que no aparece  en la parte superior del control remoto, presione el botón de MODE en el control remoto una o más veces hasta que aparezca.

Resultado:

- ◆ Cada vez que presione el botón de MODE la unidad interior bipa.
- ◆ El aire acondicionado corre en modo VENTILADOR.
- ◆ La temperatura es fijada automáticamente.

Nota Se puede cambiar de modo en cualquier momento.

- 3 Seleccionar la velocidad del ventilador presionando el botón de VENTILADOR uno o más veces hasta se marque la velocidad deseada :

-  Bajo
-  Medio
-  Alto

Resultado:

- ◆ Cada vez que oprima el botón de FAN(VENTILACION), la unidad interior bipa.

- 4 Para controlar la dirección del flujo del aire fíjese a la página 15.

Ajuste de la dirección del flujo de aire verticalmente

Según la ubicación de la unidad interior en la pared de la habitación, puede ajustar la posición de las guías de flujo de aire externas situadas en la parte inferior del aparato y, de este modo, incrementar la eficacia del aire acondicionado.

- 1 Presione el botón de BALANCEO una o más veces requeridas.
Resultado: Las guías externas se ajustan verticalmente.

RECOMENDACION	Cuando...	Ajuste las guías en cara...
	Refrigerar	Hacia arriba.
	Calentar	Hacia abajo.

- 2 Si desea que las aletas se muevan hacia arriba y abajo automáticamente cuando el aire acondicionado este operándose presione el botón de SWING(BALANCEO).
Resultado: Las guías se mueven hacia arriba y hacia abajo sobre su eje.
- 3 Para parar el movimiento de la aleta arriba y abajo, presione el botón de SWING(BALANCEO) una vez mas.

Nota	Cuando encienda el aire acondicionado...	Las guías estan...
	Apagar	Se cerrarán completamente.
	Encendido de nuevo	Volverán a la posición seleccionada anteriormente.

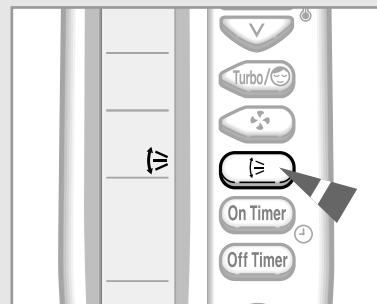

Ajuste de la dirección del flujo de aire horizontalmente

Existen dos grupos de aletas de flujo de aire internas. Al igual que se ajustan las guías de flujo de aire externas verticalmente, también es posible ajustar horizontalmente las aletas internas.

- 1 Abrir el flujo de aire de las aletas en el fondo de la unidad interior, presionando el botón de SWING(BALANCEO).
- 2 Para parar el movimiento de la aleta arriba y abajo, presione el botón de SWING(BALANCEO) una vez mas.
- 3 Ajuste cada grupo de aletas internas en la posición deseada empujando o tirando de ellas de forma lateral.

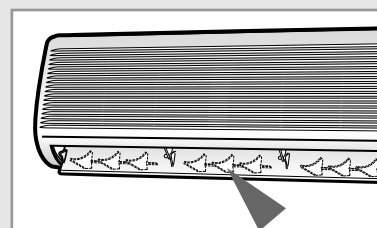
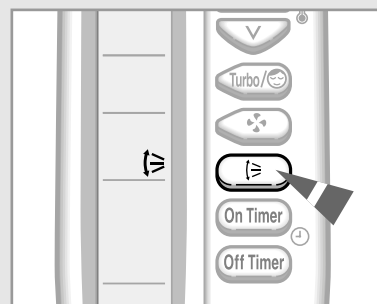

Ajustar el Tiempo para Encender

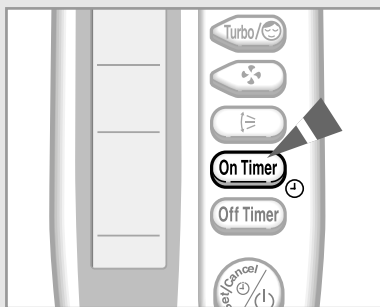
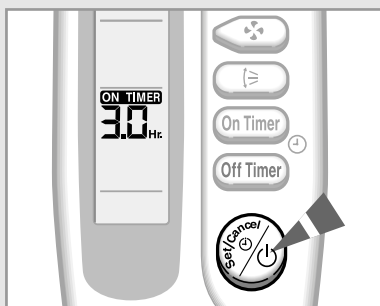
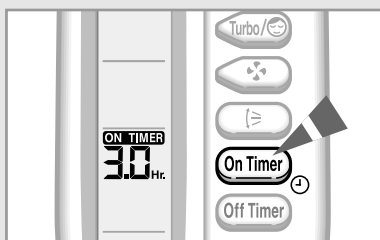

Para encender el marcador de tiempo no le permite a Ud. encender el aire acondicionado automáticamente después de dar un periodo de tiempo. Ud. puede ajustar el periodo de tiempo desde 30 minutos a 24 horas.

- 1 Para ajustar el tiempo de operación, presione el botón de ON TIMER uno o más veces hasta que muestre el tiempo requerido. El tiempo posible es desde 0.5 hora hasta 24 horas.

Resultado: ◆ Cada vez que presione el botón de ON TIMER :
- El tiempo se ajusta cada 0.5 hora a 5 horas, cada 1 hora desde 6 horas a 24 horas.

- 2 Presione el botón  (Ajustar/Cancelar) para completar el ajuste.

Resultado: ◆ Aparecera el tiempo registrado.
◆ Blanquear el indicador del tiempo parando.
◆ El modo seleccionado y la temperatura se desapareceran de la pantalla después de 5 segundos.
◆ El aire acondicionado se encendera automáticamente cuando el contador aparesca en el control remoto y cuando ajuste el nuevo tiempo desaparecerá el tiempo anterior.

Nota Puede ver o cambiar el tiempo en modo ajustado y la temperatura presionando el botón de MODE o el botón de TEMPERATURE después de ajustar el nuevo tiempo encender.

Para Cancelar el Tiempo Encender

- 1 Para cancelar el Tiempo Encender, presione el botón ON TIMER uno o más veces hasta que aparesca el tiempo encendido ajustado.

- 2 Presione el botón  (Ajustar/Cancelar).

Nota Si desea prender el aire acondicionado antes del tiempo memorizado, presione el botón  (ON/OFF).

Ajustar el Tiempo para Apagar

Para apagar el marcador de tiempo no le permite a Ud. apagar el aire acondicionado automáticamente después de dar un periodo de tiempo. Ud. puede ajustar el periodo de tiempo desde 30 minutos a 24 horas.



- 1 Para ajustar el tiempo de operación, presione el botón de OFF TIMER uno o más veces hasta que muestre el tiempo requerido. El tiempo posible es desde 0.5 hora hasta 24 horas.

Resultado: ◆ Cada vez que presione el botón de OFF TIMER :
 - El tiempo se ajusta cada 0.5 hora a 5 horas, cada 1 hora desde 6 horas a 24 horas.

- 2 Presione el botón  (Ajustar/Cancelar) para completar el ajuste.

Resultado: ◆ Aparece el tiempo registrado.
 ◆ Blanquear el indicador del tiempo parando.
 ◆ El modo seleccionado y la temperatura se desaparecerán de la pantalla después de 5 segundos.
 ◆ El aire acondicionado se apagará automáticamente cuando el contador aparezca en el control remoto y cuando ajuste el nuevo tiempo desapareciera el tiempo apagado anterior.

Ejemplo Si desea encender el air acondicionado después de 2 horas y hacer operar por 2 horas:

1. Presione el botón ON TIMER hasta que aparezca '2.0 Hr'.
2. Presione el botón  (Ajustar/Cancelar).
3. Presione el botón OFF TIMER hasta que aparezca '4.0 Hr'.
4. Presione el botón  (Ajustar/Cancelar).

Nota Puede ver o cambiar el tiempo en modo ajustado y la temperatura presionando el botón de MODE o el botón de TEMPERATURE después de ajustar el nuevo tiempo apagar.

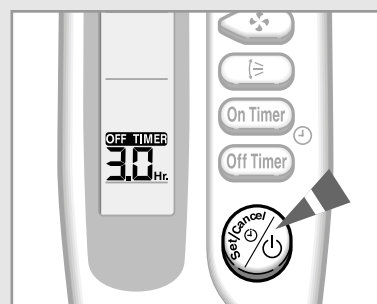
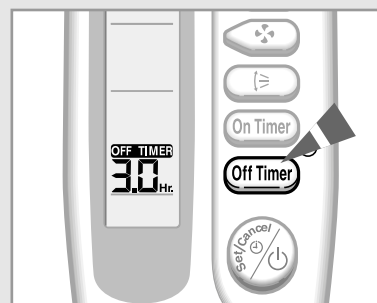

Para Cancelar el Tiempo Apagar

- 1 Para cancelar el Tiempo Apagar presione el botón OFF TIMER uno o más veces hasta que aparezca el tiempo ajustado.

- 2 Presione el botón  (Ajustar/Cancelar).

Nota Si desea prender el aire acondicionado antes del tiempo memorizado, presione el botón  (ON/OFF).

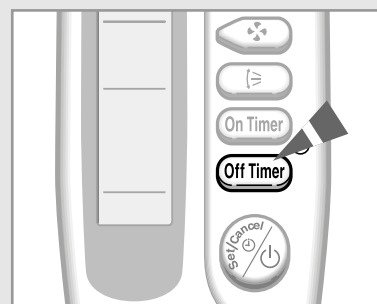

Ajuste de la función Tiempo Dormido

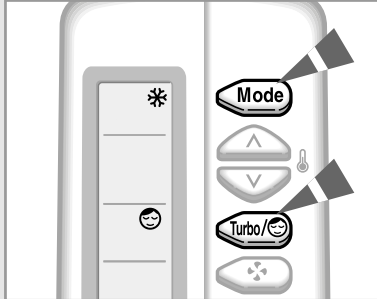

La función Tiempo Dormido (temporizador de desconexión automática) se utiliza cuando se está refrigerando o calentando la habitación y desconectar el acondicionador después de transcurrir seis horas.

Nota Si desea desconectar la unidad a una hora determinada, consulte la página 17.

- 1 Asegure que seleccione cualquier modo FRIO o CALEFACCION.
- 2 Presione el botón del control remoto una o más veces hasta que aparezca .

Resultado:

- ◆ La unidad interior emite un pitido.
- ◆ El indicador SLEEP de la unidad interior se ilumina.
- ◆ El acondicionador se controla como indica en las siguientes instrucciones.

Refrigeración La temperatura aumenta 1°C cada hora. Cuando ha aumentado 2°C (al cabo de dos horas), la temperatura se mantiene durante cuatro horas.

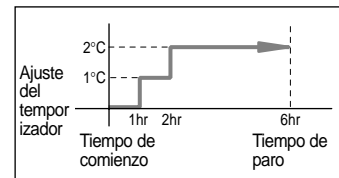

Calefacción La temperatura desciende 1°C cada hora. Cuando haya descendido 2°C (al cabo de dos horas), la temperatura se mantiene durante cuatro horas.

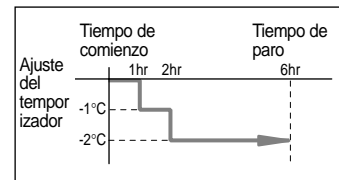

Cancelación de la función Tiempo Dormido

Si no desea llevar a cabo la función Tiempo Dormido establecida, puede cancelarla en cualquier momento.

Presione el botón .

Resultado:

- ◆ La unidad interior emite un pitido.
- ◆ El no se visualiza por largo tiempo.
- ◆ El aire acondicionado sigue funcionando con normalidad.

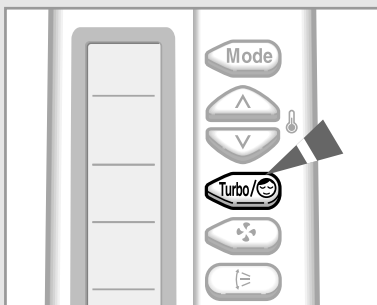

Consejos de utilización

Éstas son algunas de las recomendaciones que debe tener en cuenta al utilizar el aire acondicionado.

Tema	Consejo
Rendimiento de la calefacción	La bomba de calor incorporada en el aire acondicionado absorbe el calor del exterior y lo introduce en la habitación. Si la temperatura del aire exterior desciende, también disminuirá la capacidad de calefacción del acondicionador. Si nota que la habitación no está lo suficientemente caliente, utilice un aparato calefactor adicional.
Circulación de aire caliente	El aire acondicionado hace circular aire caliente para calentar la habitación; por lo tanto, algunas veces al poner en marcha el aparato será necesario calentar toda la habitación. Si es necesario, encienda el acondicionador durante un rato antes de utilizar dicha habitación.
Escarcha	Si la temperatura exterior es baja y la humedad es alta, en la unidad exterior puede formarse escarcha al seleccionar el modo de calefacción. Si esto ocurre: <ul style="list-style-type: none">◆ La operación de calefacción se detiene◆ El modo Descongelación se activa automáticamente durante unos siete minutos◆ El indicador OPERATION de la unidad interior se ilumina con una luz verde. No se debe realizar ningún ajuste. Al cabo de siete minutos, el acondicionador seguirá funcionando con normalidad.
Temperaturas exterior o interior altas	Si tanto la temperatura interior como el exterior son altas y selecciona el modo HEAT(calefacción), es posible que el ventilador y el compresor de la unidad exterior se detengan de vez en cuando. Esto es normal, basta con esperar a que el aire acondicionado se ponga en marcha de nuevo automáticamente.
Interrupción de la corriente eléctrica	Si se produce un corte en el fluido eléctrico mientras el acondicionador está en marcha, éste se apagará. Cuando se restablece la corriente, deberá presionar  (On/Off) para encenderlo de nuevo.

Rangos de temperatura y humedad

La siguiente tabla indica los rangos de temperatura y humedad en los que se puede utilizar el aire acondicionado.

Si se utiliza el aire acondicionado a...	Entonces...
Temperaturas altas	La función de protección automática se activará y el aire acondicionado se apagará.
Temperaturas bajas	Una pérdida de agua o alguna otra malfunción puede suceder a causa de que el cambiador de calor se congela.
Niveles de humedad altos	Si el aparato se utiliza durante largos periodos de tiempo, es posible que el agua se condense sobre la superficie de la unidad interior y caigan gotas de agua del mismo.

Modo	Temperatura exterior	Temperatura interior	Humedad exterior
Calefacción	0°C a 24°C aprox	27°C o inferior	-
Refrigeración	21°C a 43°C aprox.	18°C a 32°C aprox.	80% o inferior
Deshumidificación	18°C a 43°C aprox	18°C a 32°C aprox	-

* **Si la operación de calefacción es usada bajo 0°C (temperatura externa) esta no funcionará a su máxima capacidad.**
Si la operación de refrigeración es usada arriba de 33°C (temperatura interna) esta no funcionará a su máxima capacidad.

Limpieza del aire acondicionado

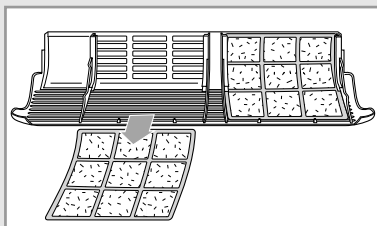
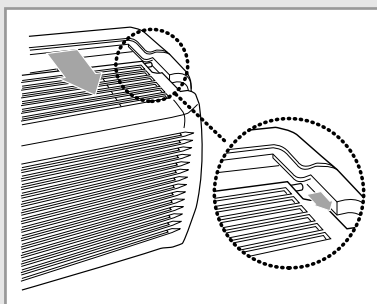

Para obtener el máximo rendimiento de su aire acondicionado, deberá limpiarlo con frecuencia para eliminar el polvo que se acumula en el filtro del aire.



IMPORTANTE Antes de limpiar el aparato asegúrese de que el interruptor de la unidad se encuentre apagado.

- 1 Abra la rejilla frontal mediante las lengüetas de los laterales de la unidad interior.
- 2 Desmonte la rejilla frontal jalándolo hacia adelante.
- 3 Mantenga la orilla del filtro de aire debajo de la rejilla frontal y jale para separarlos.
- 4 Elimine el polvo de los filtros del aire con una aspiradora o cepillo.
- 5 Limpie el panel frontal con un paño húmedo y detergente suave (NO utilice benceno, disolventes u otros productos químicos).
- 6 Monte el filtro de aire y la rejilla frontal.

Nota ♦ **Si no piensa utilizar el aire acondicionado durante un largo período de tiempo, ponga en funcionamiento el ventilador durante tres o cuatro horas para que se seque el interior del acondicionador.**

Solución de problemas comunes

Antes de llamar al servicio posventa, realice las comprobaciones que se presentan a continuación. De este modo, puede ahorrarse tiempo y dinero en una llamada innecesaria.

Problema	Explicación/Solución
El acondicionador no funciona	<ul style="list-style-type: none"> ◆ Compruebe que el cable de alimentación está enchufado. ◆ Compruebe que el indicador OPERATION de la unidad interior se encuentra encendido. Si es necesario presione  (On/Off) del control remoto. ◆ Compruebe si el indicador TIMER de la unidad interior está encendido. De ser así: <ul style="list-style-type: none"> - Espere hasta que llegue la hora de conexión y el acondicionador se encenderá automáticamente - Cancele la función del temporizador (véase la página 16 y 17 para obtener más información)
El aire acondicionado no funciona con el control remoto	<ul style="list-style-type: none"> ◆ Compruebe que no hay ningún obstáculo entre el mando y la unidad interior. ◆ Compruebe las pilas del control remoto. ◆ Compruebe que está lo suficientemente cerca de la unidad interior (siete metros/yardas o menos).
Al presionar el botón  (On/Off) del control remoto, el aire acondicionado no emite ningún pitido	<ul style="list-style-type: none"> ◆ Compruebe que ha colocado el control remoto hacia el sensor de infrarrojos de la parte inferior de la unidad interior. ◆ Cambie las pilas del control remoto cuando sea necesario.
El aire acondicionado no refrigera ni calienta	<ul style="list-style-type: none"> ◆ Compruebe si ha seleccionado el modo de funcionamiento correcto, (Automática, Refrigeración, Calefacción). ◆ Es posible que la temperatura ambiental sea demasiado baja o demasiado alta. ◆ El polvo puede estar obstruyendo la protección del filtro del aire. (Consulte las instrucciones de limpieza en la página 20). ◆ Asegúrese de que no existan obstáculos delante de la unidad externa.
Con la calefacción nunca se alcanza la temperatura ambiente deseada y el acondicionador se para con frecuencia	<ul style="list-style-type: none"> ◆ Compruebe si ha especificado la temperatura adecuada. ◆ Aumente la velocidad del ventilador. ◆ Si el flujo de aire se dirige hacia abajo, utilice el control remoto para girarlo hacia arriba.
La velocidad del ventilador no baja cuando presione el botón FAN(VENTILACION)	<ul style="list-style-type: none"> ◆ Chequee que el modo de operación está ajustado al Refrigeración, Calefacción o Ventilación; en el modo AUTO, la velocidad de ventilador se cambia automáticamente y en el modo de DRY(SECO), se ajusta en AUTO.
La dirección del flujo de aire no se cambia cuando presione el botón SWING(BALANCEO)	<ul style="list-style-type: none"> ◆ Compruebe que el aire acondicionado se encuentra encendido, si es necesario presionar  (On/Off) del control remoto.
El temporizador no se activa correctamente	<ul style="list-style-type: none"> ◆ Compruebe que ha programado correctamente el temporizador (consulte la página 16 y 17).
Cuando se utiliza el acondicionador se producen olores	<ul style="list-style-type: none"> ◆ Ventile bien la habitación.

Uso del aire acondicionado sin el control remoto

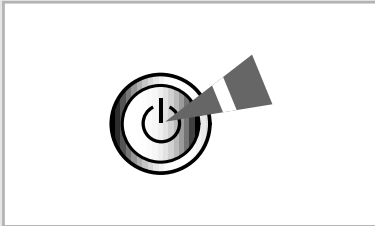

Si el control remoto se ha extraviado o se ha roto, el aire acondicionado se puede poner en funcionamiento directamente desde la unidad interior.

- 1 Para encender el aire acondicionado, presione el interruptor ON/OFF situado en la parte derecha de la unidad interior.

Resultado: ◆ Se enciende el indicador OPERATION.

- ◆ La unidad interior emite un pitido.
- ◆ El aire acondicionado se enciende en el modo más adecuado para la temperatura ambiental.

Temperatura ambiental	Modo de funcionamiento	Ajuste de la temperatura
Inferior a 21°C	Calefacción	22°C aprox.
21°C o superior	Refrigeración	24°C aprox.

- 2 Para apagar el aire acondicionado, vuelva a presione el interruptor ON/OFF.

Nota Aunque se haya encendido el aire acondicionado por medio del interruptor ON/OFF, es posible controlar su funcionamiento utilizando el control remoto del modo habitual.

Instalación de filtros (Opción)

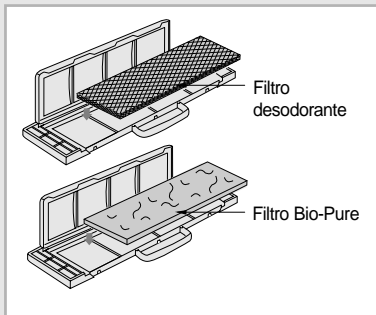

El aire acondicionador puede ser apto con el desodorante y filtro de Bio-Pure para remover la mínima partícula de suciedad o olores. El filtro tiene una duración aproximada de tres meses dependiendo el tiempo que haya sido usado el aparato.

- 1 Quite el envoltorio de vinilo del filtro.

Nota No extraiga el filtro desodorante de su bolsa hasta que desee utilizarlo, ya que perdería sus propiedades.

- 2 Introduzca el filtro en su soporte y presione las tres lengüetas de inserción hasta que escuche un chasquido.

- 3 Abra la rejilla frontal tirando de las lengüetas situadas en los laterales inferior derecho e izquierdo de la unidad interior.

- 4 Saque el filtro anterior y sustitúyalo por el nuevo.

Especificaciones Técnicas

Modelo de Unidad Interna	Suministro de energía
SH12YA1 SH12UA1 SH12YA9	220-240V~, 50Hz

◆ Peso del paquete

Modelo	Papel	Plastico	Madera
SH12YA1 SH12UA1 SH12YA9	2.51kg	0.48kg	–

**THIS AIR CONDITIONER IS MANUFACTURED BY:
ESTE AIRE ACONDICIONADO HA SIDO FABRICADO POR:
QUESTO CONDIZIONATORE D'ARIA È PRODOTTO DA:
ESTE APARELHO DE AR CONDICIONADO É FABRICADO POR:
CE CLIMATISEUR EST FABRIQUE PAR:
DIESE KLIMAANLAGE IST FABRIZIERT VON:**



Printed in Korea

Free Manuals Download Website

<http://myh66.com>

<http://usermanuals.us>

<http://www.somanuals.com>

<http://www.4manuals.cc>

<http://www.manual-lib.com>

<http://www.404manual.com>

<http://www.luxmanual.com>

<http://aubethermostatmanual.com>

Golf course search by state

<http://golfingnear.com>

Email search by domain

<http://emailbydomain.com>

Auto manuals search

<http://auto.somanuals.com>

TV manuals search

<http://tv.somanuals.com>