

삼성 컬러 레이저 프린터 제품사용설명서/문제해결 설명서
CLP-310 Series

이 사용설명서와 제품은 저작권법에 의해 보호되어 있습니다 .

삼성전자 (주) 의 사전 서면 동의 없이 사용설명서 및 제품의 일부 또는 전체를 복사 , 복제 , 번역 또는 전자매체나 기계가 읽을 수 있는 형태로 바꿀 수 없습니다 .

이 사용설명서와 제품은 표기상의 잘못이나 기술적인 잘못이 있을 수 있으며 사전 통보 없이 이러한 내용들이 변경될 수 있습니다 .

-
- CLP-310K, CLP-310NK, CLP-315K, CLP-315NK, CLP-310KG, CLP-310NKG, CLP-315KG, CLP-315NKG, CLP-310WK, CLP-310WKG, CLP-315WK, CLP-315WKG 는 삼성전자의 모델명입니다 .
 - Samsung 과 삼성로고는 삼성전자의 등록상표입니다 .
 - Microsoft, Windows 2000, Windows XP, Windows 2003, Windows Vista 은 Microsoft 사의 등록상표입니다 .
 - Apple, AppleTalk, TrueType, Laser Writer 와 Macintosh 는 Apple Computer 사의 등록상표입니다 .
 - Adobe Acrobat Reader, Adobe PhotoDeluxe 와 Adobe Photoshop 은 Adobe 사의 등록상표입니다 .
-

Copyright © 2008 삼성전자 (주)

이 기기는 가정용으로 전자파적합등록을 한 기기로서 주거지역에서는 물론 모든 지역에서 사용할 수 있습니다 .

본 기기를 화폐위조에 사용하지 마십시오 . 만일 귀하가 본 기기를 이용하여 화폐를 위조하거나 위조지폐라는 사실을 알면서 사용할 경우 [형법] 과 [특정범죄 가중 처벌등에 관한 법률] 에 의거 형사처벌을 받게 됩니다 .

당해 무선설비는 인명안전과 관련된 서비스는 할 수 없습니다 .

제품의 특징점

빠르고 뛰어난 인쇄 성능 !



- 4 색 토너 카트리지를 이용한 완벽한 컬러를 인쇄합니다 .
- 최고 2400x600 dpi 급의 선명한 인쇄 품질로 인쇄합니다 .
- A4 한 장 기준 흑백 인쇄 분당 최대 16 장 , 컬러 인쇄 분당 최대 4 장씩 인쇄합니다 .
- 고속 컬러 제품으로 가정이나 사무실에서도 사용할 수 있습니다 .

다양한 용지 종류 선택

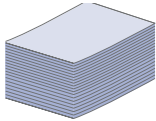

- 봉투 , 라벨 , 엽서 , 두꺼운 용지 등 다양한 종류의 용지를 1 장씩 넣을 수 있습니다 .
- 일반용지인 경우 한번에 약 150 장씩 넣을 수 있는 용지함을 제공합니다 .

다양한 인쇄 기능 !

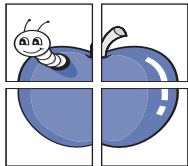

- 포스터 인쇄 , 배경글 인쇄 , 양식 인쇄 등 다양한 형식의 인쇄기능을 사용할 수 있습니다 .

경제적인 제품 !

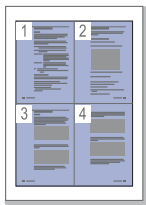

- N-UP 기능을 사용해 한장의 용지에 여러 페이지 인쇄 가능 . 70 쪽을 참조하세요 .
- 회사 로고와 주소가 인쇄된 양식을 오버레이 파일로 만들어 두면 인쇄할 때마다 회사의 양식 서류에 인쇄한 효과를 냅니다 . 77 쪽을 참조하세요 .
- 일정시간 제품을 사용하지 않으면 자동으로 절전모드로 들어가 전력소모를 줄입니다 .

다양한 인쇄 환경 지원



- 윈도우 환경뿐만 아니라 다양한 운영체제 매킨토시 , 리눅스 환경에서 인쇄가 가능합니다 .
- USB 포트와 네트워크로 컴퓨터에 연결하여 인쇄 할 수 있습니다 . 일부모델은 네트워크에서 인쇄할 수 없습니다 .

제품 기능



아래 도표는 제품에서 지원하는 기능입니다.

기능	CLP-310K CLP-315K	CLP-310NK CLP-315NK	CLP-310NKG CLP-315NKG	CLP-310WK(G) CLP-315WK(G)
USB 2.0	지원	지원	지원	지원
유선 네트워크 기능 (Ethernet 10/100 Base TX)	지원안함	지원	지원	지원
무선 네트워크기능 (IEEE 802.11 b/g)	지원안함	지원안함	지원안함	지원
양면 인쇄 기능 (수동)	지원	지원	지원	지원



사용설명서를 읽기 전에

사용설명서를 읽기 전에 아래 사항들을 확인하세요 . 사용설명서를 읽을 때 다음의 표기 사항을 알아두면 이해하는데 도움을 줍니다 .

안전을 위한 주의사항에 사용되는 아이콘

아이콘	명칭	의미
 경고	경고	지시사항을 위반할 경우 사람이 사망하거나 중상을 입을 가능성이 예상되는 내용
 주의	주의	지시사항을 위반할 경우 사람이 부상을 입거나 물적 손해 발생이 예상되는 내용

본문에 사용되는 아이콘



아이콘	명칭	의미
 시작하기 전에!	시작하기 전에	제품의 기능을 작동시키기 위해 미리 필요한 설정 내용을 안내할 때 사용됩니다 .
 주의	주의	제품의 기능이 작동되지 않거나 설정 상태가 해제될 수 있는 경우
 참고	참고	제품의 작동에 도움이 되는 쪽수 또는 참조 내용
(6 쪽참조)	참조 쪽 안내	설명에 대한 자세한 정보를 안내할 때 사용합니다 .

사용설명서 이용

- 1 본 제품을 사용하기 전에 안전을 위한 주의사항을 반드시 읽고 올바르게 사용해 주세요 . ▶ 7 쪽 참조
- 2 문제가 발생하면 문제 해결편을 확인하세요 . ▶ 113 쪽 참조
- 3 찾아보기를 활용하면 원하는 정보를 가나다 순으로 쉽게 찾을 수 있습니다 . ▶ 155 쪽 참조
- 4 용어설명을 활용하면 어려운 용어를 가나다 순으로 찾아 볼 수 있습니다 . ▶ 147 쪽 참조

제품에 대한 정보 찾기

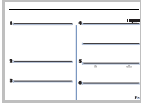
제품을 사용할 때 필요한 정보는 아래의 내용을 참조하세요 .

<p>간단설치설명서</p> 	<p>제품을 연결하는 순서와 사용 시 필요한 프로그램을 설치하는 방법을 간단히 소개해 줍니다 .</p>
<p>간단한 설명서</p> 	<p>제품의 기본적인 사용 방법 및 문제 해결편을 설명합니다 .</p>
<p>설치용 CD</p> 	<p>제품 사용을 위한 프린터 드라이버 , SetIP 프로그램등을 포함하고 있습니다 . 문제 해결 방법, 제품의 기능 및 정보를 설명한 사용설명서를 제공합니다 . 또한 , Adobe Acrobat Reader 도 포함하고 있습니다 .</p>
<p>네트워크 웹 사이트</p>	<p>네트워크 환경 설정은 SetIP 또는 SyncThru Web Admin Service 등의 네트워크 관리 프로그램을 이용해 관리자의 컴퓨터 화면에서 바로 설정할 수도 있습니다 . 이러한 프로그램은 한번에 여러 프린터를 관리 해야하는 네트워크 관리자에게 유용하게 사용됩니다 . SyncThru Web Admin Service 는 http://solution.samsungprinter.com 에서 다운로드 받을 수 있습니다 . SetIP 프로그램은 제공된 설치 CD 에 포함되어 있습니다 .</p>
<p>드라이버의 도움말</p>	<p>프린터 드라이버에 대한 정보 및 프린터 설정 방법에 대한 정보를 제공합니다 . 프린터 드라이버 화면에서 [도움말] 을 선택하세요 .</p>
<p>삼성 웹 사이트</p>	<p>인터넷에 접속하면 , 프린터 드라이버 , 사용설명서 등을 다운로드 받을 수 있습니다 . www.sec.co.kr/printer 로 접속하세요 .</p>

안전을 위한 주의사항

제품을 올바르게 사용하여 위험이나 재산상의 피해를 미리 막기 위한 내용이므로 반드시 지켜주시기 바랍니다.



지시사항을 위반할 경우 사람이 사망하거나 중상을 입을 가능성이 예상되는 내용입니다.

전원 관련

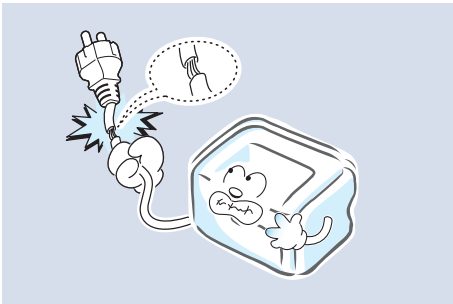

손상된 전원 코드나 플러그, 헐거운 콘센트는 사용하지 마세요.
감전, 화재의 위험이 있습니다.

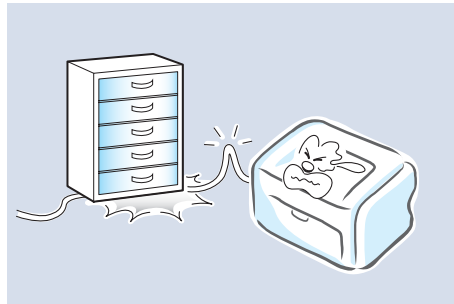

전원 코드를無理하게 구부리거나 무거운 물건에 눌러 망가지지 않도록 하세요.
감전, 화재의 위험이 있습니다.



반드시 접지단자가 있는 콘센트에 연결하세요.
감전, 화재의 위험이 있습니다.

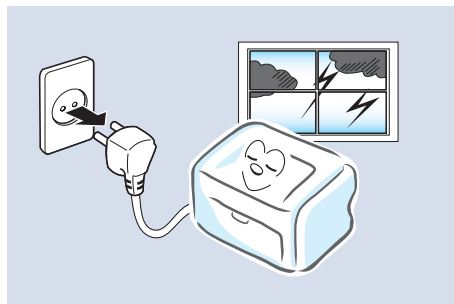

천둥, 번개가 치거나 오랜 시간 사용하지 않을 때에는 전원 플러그를 빼주세요.
감전, 화재의 위험이 있습니다.

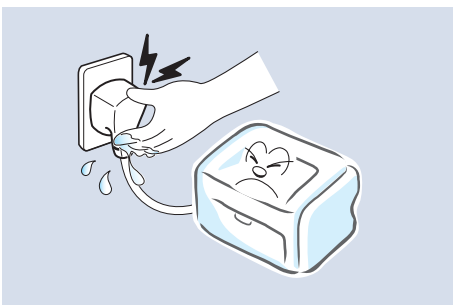

코드 부분을 잡아 당겨 빼거나 젖은 손으로 전원 플러그를 만지지 마세요.
감전, 화재의 위험이 있습니다.

설치 관련



습기, 먼지가 많은 곳, 물(빗물)이 튀는 곳에 설치하지 마세요.
감전, 화재의 위험이 있습니다.

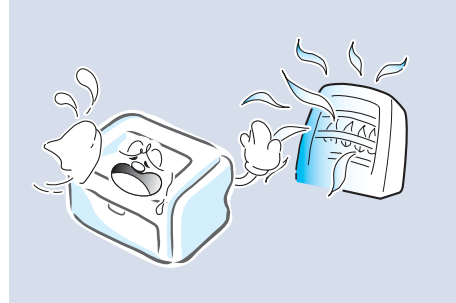

촛불, 담뭇불 등을 제품 위에 올려 놓거나 열기구와 가까운 곳에 설치하지 마세요.
화재의 위험이 있습니다.

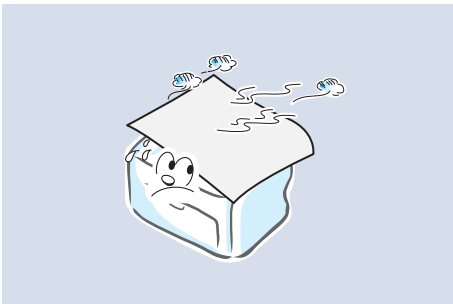

커버로 덮거나 벽장 등에 설치하지 마세요.
통풍이 잘 안되면 화재의 위험이 있습니다.

청소 관련



전원 플러그를 뺀 후 청소하고, 물을 직접 뿌리거나 벤젠, 신나, 알코올 등으로 닦지 마세요.
청소용품은 어린이의 손이 닿지 않도록 주의하세요.
감전, 화재의 위험이 있습니다.

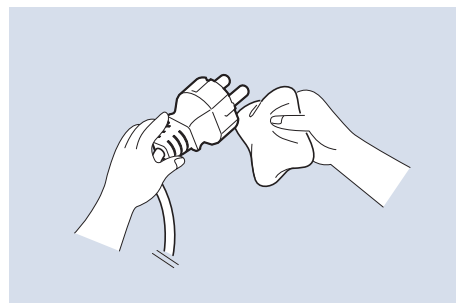

전원 플러그의 핀과 접촉부분에 먼지, 물 등이 있으면 잘 닦아주세요.
감전, 화재의 위험이 있습니다.

안전을 위한 주의사항

레이저 관련

이 설명서에 지시되어 있지 않은 절차나 조정, 또는 제어 방법을 시도하면 레이저 빔 유출의 위험이 있을 수 있습니다.
레이저와 관련하여 본 제품은 국제 기관에서 정해놓은 레이저 제품 성능 기준인 Class 1 Laser Product 를 준수합니다.
제품의 사용 및 관리시 발생하는 광선은 완전히 차단되므로 인체에 유해한 레이저 광은 유출되지 않습니다.

기타



제품 위에 물이 담긴 그릇, 약품, 작은 금속류 등을 올려 놓지 마세요.
감전, 화재의 위험이 있습니다.



제품에서 이상한 소리, 냄새, 연기가 나면 즉시 전원 플러그를 빼고 전문 서비스 센터로 연락하세요.
감전, 화재의 위험이 있습니다.

본 제품은 접지된 회로에 연결되어야 합니다.

본 제품에는 접지핀이 있는 3 핀식 플러그가 장착되어 있으며 접지된 전원에만 연결됩니다.
이는 사용자의 안전을 위한 것입니다.

플러그가 콘센트에 들어가지 않으면 감전의 위험이 있으므로 반드시 전기공을 불러 콘센트를 교체하세요.

접지 어댑터 플러그로 접지 연결단자가 없는 전원에 연결하지 마세요.

본 제품은 라벨에 표시되어 있는 전원에 연결되어야 합니다.

사용하고 있는 전원을 확인하려면 전력회사에 문의하십시오.

전원 코드 위에 아무것도 올려 놓지 마세요.

코드가 사람에게 밟히거나 걸릴 수 있을 곳에는 제품을 설치하지 마십시오.

본 제품의 전원 차단 장치는 전원 코드입니다.

모든 전원 공급을 차단하려면 전원 코드를 콘센트에서 빼면 됩니다.



지시사항을 위반할 경우 사람이 부상을 입거나 물적 손해발생이 예상되는 내용입니다 .

주의

설치 관련



용지를 연속하여 다량으로 인쇄하는 경우
용지가 출력되는 바닥면이 뜨거워질 수
있습니다.
특히 어린이는 만지지 않도록 주의하세요 .
화상을 입을 수 있습니다 .



불안정한 곳에 설치하지 마세요 .
제품이 떨어져 망가지거나 다칠수 있습니다 .

청소 관련

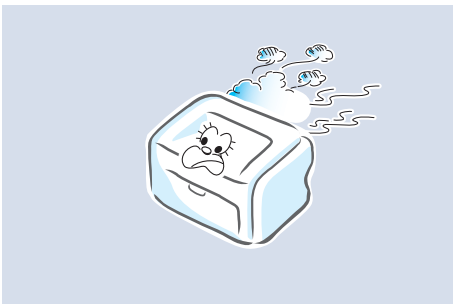

정착기가 뜨거우므로 주의하세요 .
화상을 입을 수 있습니다 .

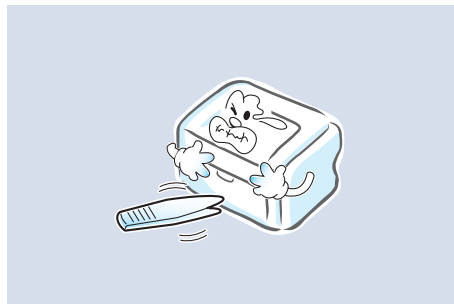

걸린 용지를 제거할 때에는 핀셋이나 끝이
뾰족한 금속도구를 사용하지 마세요 .
금속부품의 파복이 벗겨져 누전이 될 수
있습니다 .

안전을 위한 주의사항



소모품 교환이나 제품 청소 등 제품내부에 손을 넣을 경우에는 제품이 동작할 수 있는 조작을 하지 마세요.

제품의 기계적인 작동에 의해 다칠 수 있습니다.

나사로 고정되어 있는 덮개나 보호 장치는 분리하지 마세요.

제품내부의 부품은 지정된 서비스맨이 아니면 수리하거나 관리 할 수 없습니다.

반드시 본 제품과 함께 제공되는 설명서의 지시대로만 청소 및 관리하세요.

기타

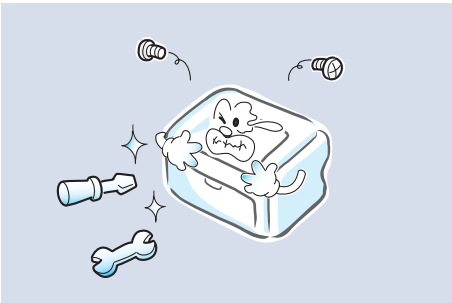

함부로 분해, 수리, 개조하지 마세요.

수리할 필요가 있을 때에는 서비스 센터로 연락하세요.

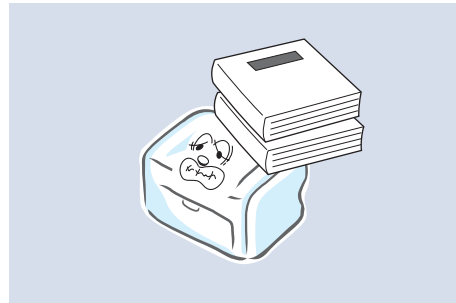

제품 위에 무거운 물건을 올려 놓지 마세요.

물건이 떨어지면 다칠 수 있습니다.

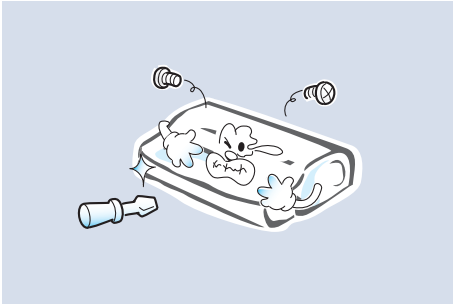

토너 카트리지를 분해하지 마세요.

토너 가루가 신체에 묻으면 부작용이 발생할 수 있습니다.

차례

제품의 특징점	3
사용설명서를 읽기 전에	5
제품에 대한 정보 찾기	6
안전을 위한 주의사항	7

1 준비

제품 및 구성품 확인	18
설치 위치 선택하기	20
본체 각 부분의 이름 및 기능	21
앞에서 본 모습	21
뒤에서 본 모습	22
조작부 알아두기	23
정지 버튼 사용하기	23
표시등 상태 확인하기	24

2 설치 및 연결

용지함에 용지넣기	26
용지함 각 부분의 이름	26
용지함 크기조절 및 용지넣기	27
제품 연결하기	32
컴퓨터 연결하기	32
전원 연결하기	34
정보 인쇄하기	35
시험인쇄 페이지 인쇄하기	35
구성 페이지 인쇄하기	35
프로그램 설치하기	36
제공되는 프로그램 알기	36
윈도우 환경에서 프린터 드라이버 설치하기	37
문제 해결 방법 (삼성프린터 119).....	48
프로그램 재설치하기	48
프로그램 삭제하기	50
스마트 패널 사용하기	51
스마트 패널 알아보기	51
프린터 설정 유틸리티 사용하기	52
스마트 패널 설정하기	52
기본 기능 설정하기	53
절약 기능 사용하기	53
자동 인쇄 설정하기	53
고도보정 설정하기	54

3 용지

바른용지 선택하기	56
용지함 사용방법 알아두기	57
용지함 사용하기	57
용지함에서 수동 급지하기	58
용지 배출 장소	58

4 윈도우에서 인쇄

인쇄하기	60
인쇄하기	60
인쇄 취소하기	61
인쇄 환경 설정하기	62
내 프린터의 등록정보 화면 열기	62
고급 인쇄하기	70
한 장에 여러쪽 인쇄하기	70
포스터 형식으로 인쇄하기	71
책 형식 인쇄하기	72
수동양면 인쇄하기	73
확대 및 축소 인쇄하기	74
용지 크기에 맞추어 인쇄하기	75
배경글과 함께 인쇄하기 (워터마크)	76
양식으로 인쇄하기 (오버레이)	77

5 다른 환경에서 사용

로컬 네트워크 환경에서 공유하여 인쇄하기	82
로컬 네트워크 환경 확인하기	82
공유 설정하기	82
네트워크 설정하기	84
지원하는 네트워크 환경	84
유선 네트워크 프린터로 인쇄하기	85
네트워크 환경 확인하기	85
네트워크 환경 설정하기	85
SetIP 프로그램으로 네트워크 IP 설정하기	85
무선 네트워크 프린터로 인쇄하기	87
무선 네트워크 동작모드 확인하기	87
SetIP 프로그램으로 네트워크 IP 설정하기	88
SyncThruTM Web Service 에서 무선 네트워크 설정하기	89
맥킨토시에서 사용하기	92
드라이버 설치하기	92
SetIP 로 네트워크 설정하기	93
프린터 설정하기	95
인쇄하기	97
다양한 인쇄 형식 사용하기	98
리눅스에서 사용하기	100
프로그램 설치하기	100
프로그램 삭제하기	101
SetIP 로 네트워크 설정하기	102

Unified Driver Configurator 사용하기	103
프린터 설정하기	104
인쇄하기	105

6 문제 해결

용지 걸림을 막으려면	108
인쇄 용지가 걸린 경우	109
문제 해결하기	113
용지 급지할 때 발생하는 문제 해결하기	113
인쇄 문제 해결하기	114
인쇄 품질 문제 해결하기	116
윈도우 문제 해결하기	120
매킨토시 문제 해결하기	121
리눅스 문제 해결하기	121

7 기타 정보

제품 청소하기	124
제품 외관 청소하기	124
제품 내부 청소하기	124
토너 카트리지 관리하기	128
토너 카트리지 관리	128
토너 부족으로 인쇄가 흐려지면	128
토너 카트리지 교체하기	130
이미징 유니트 교체하기	132
페토너통 교체하기	135
전자 메일 알림 기능 사용하기	137
전자 메일 알림 설정하기	137
전자 메일 알림 설정 항목	138
시스템 관리자 정보 설정하기	139
제품 규격	140
일반적인 규격	140
프린터 규격	141
무선 LAN 규격	141
용지 규격	142
소모품 교환 및 구입 안내	143
소모품의 종류와 교환시기	143
구입 방법	144
서비스에 대하여	145
폐전자제품 처리 안내	146
프린터 본체를 버리려면	146
다 쓴 소모품을 버리려면	146
용어 설명	147
환경마크 인증 제품	154

1 장 준비

제품 및 구성품 확인
본체 각 부분의 이름 및 기능
조작부 알아두기

제품 및 구성품 확인

다음의 구성품들이 모두 들어있는지 확인하고 빠진 것이 있다면 구입한 곳에 문의하세요 .

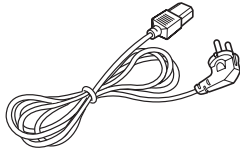

전원 코드

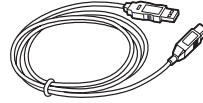

USB 케이블

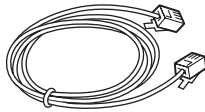

크로스 LAN 케이블
(CLP-315WK(G) 만 제공)

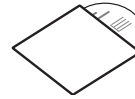

설치용 CD^a



제품 보증서

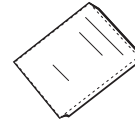

무선 네트워크
간단 설치 설명서

a. 설치용 CD 에는 프린터 드라이버 , SetIP 프로그램 , Adobe Acrobat Reader 및 사용설명서를 포함하고 있습니다 .



주의

제품을 옮길 때는 제품의 양쪽면에 있는 손잡이를 사용해서 옮기도록 하세요 .

제품에 붙어 있는 보호 테이프를 제거 하세요 .

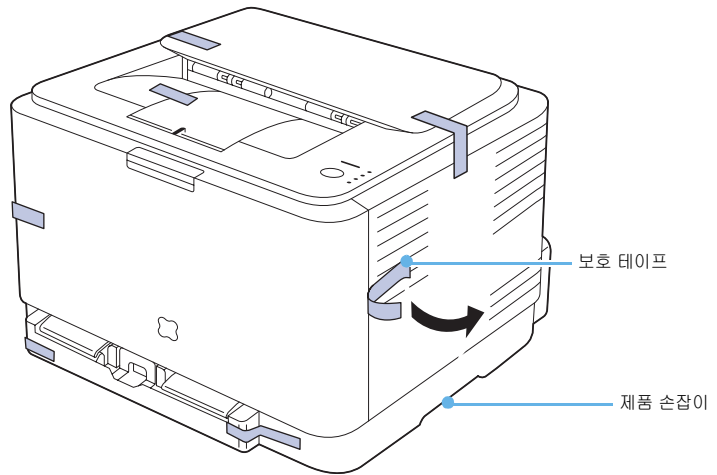

설치 위치 선택하기

이 제품은 안정된 공간에 설치를 했을 때 최적의 성능을 낼 수 있습니다. 다음 내용을 참조하여 설치에 적합한 장소를 선택하세요.



경고

제품을 설치할 때 불안정한 장소나 습기가 많은 장소, 직사광선이 들어오는 장소, 냉난방기기 근처는 피하고 충분한 공간을 확보하여 설치하세요. 좁은 공간에 설치하여 사용할 경우에는 제품의 성능이 떨어지거나 고장의 원인이 될 수 있습니다. 돌출이 없는 평평한 곳에 설치하세요. 바닥이 평평하지 않으면 인쇄품질이 떨어질 수 있습니다.

권장 설치 공간

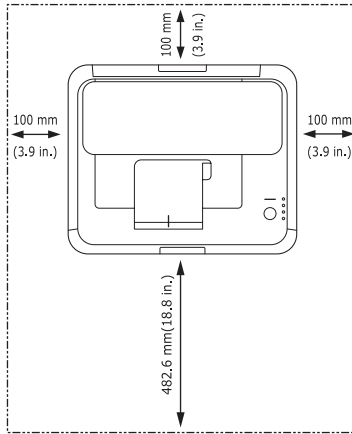

앞	482.6 mm	용지함을 사용하기 위한 공간
뒤	100 mm	원활한 환풍을 위한 공간
오른쪽	100 mm	원활한 환풍을 위한 공간
왼쪽	100 mm	원활한 환풍을 위한 공간

제품 수평도

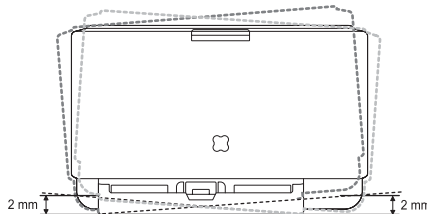

제품은 제품의 앞, 뒤, 좌, 우, 모두가 2 mm 경사 이내의 평평한 곳에 설치해야 합니다.



경고

제품을 이동할 때, 기울이거나 뒤집지 마세요. 제품 내부에 토너가 묻으면 제품이 손상되거나 인쇄 품질이 떨어질 수 있습니다.

본체 각 부분의 이름 및 기능

제품 각 부분의 이름과 기능을 먼저 익혀두면 제품 사용과 설명서 이해가 쉬워집니다. 이 사용설명서에 수록된 제품 그림은 구입한 모델에 따라 부분적으로 모습이 다를 수 있습니다.

앞에서 본 모습

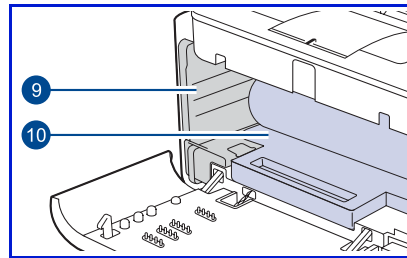
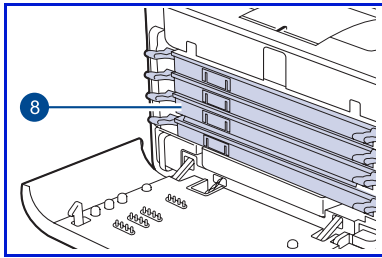
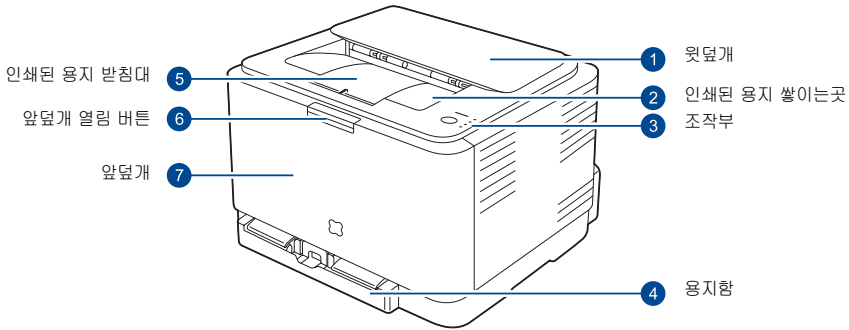

	이름	기능
1	윗덮개	걸린용지를 제거할 때 여세요.
2	인쇄된 용지가 쌓이는 곳	인쇄된 용지가 나오는 곳입니다. 인쇄된 면이 아래로 향하여 나옵니다.
3	조작부	여러가지 기능을 실행할 수 있는 버튼과 제품의 현재 상태를 표시하는 창이 있습니다.
4	용지함	일반 용지 및 여러가지 특수용지를 넣을 수 있습니다.
5	인쇄된 용지 받침대	인쇄된 용지가 아래로 떨어지지 않도록 받쳐 줍니다.
6	앞덮개 열림 버튼	앞덮개를 열기 위한 버튼입니다.
7	앞덮개	토너 카트리지 등을 설치하고 교체하려면 앞덮개를 열어야 합니다.
8	토너 카트리지	토너 카트리지입니다.
9	폐토너통	폐토너통입니다.
10	이미징 유닛	이미징 유닛입니다.

뒤에서 본 모습

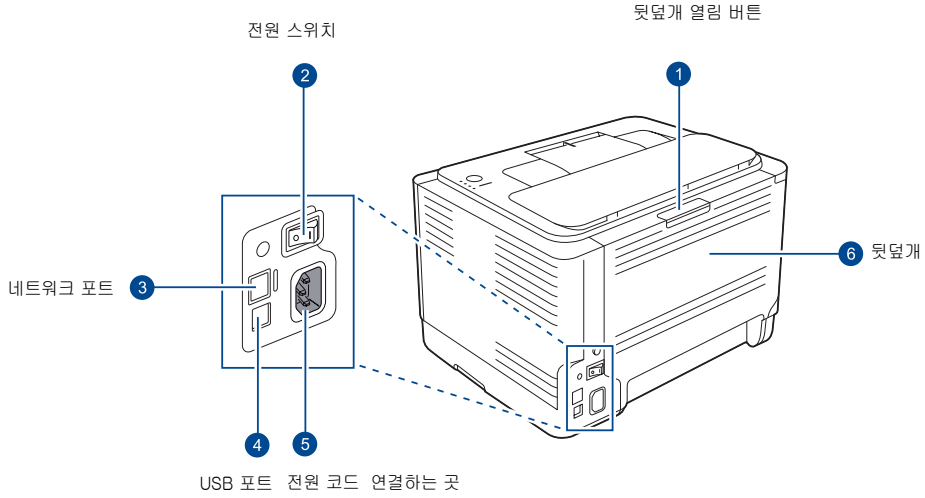

위 제품 그림은 CLP-310NK(G), CLP-315NK(G) 모델입니다.

	이름	기능
1	뒷덮개 열림 버튼	뒷덮개를 열기 위한 버튼입니다.
2	전원 스위치	전원을 켜고 끕니다.
3	네트워크 포트	네트워크 케이블을 이용하여 제품을 네트워크 환경에서 사용할 수 있습니다. 네트워크가 지원되는 모델에서 만 사용할 수 있습니다.
4	USB 포트	USB 케이블을 이용하여 컴퓨터와 연결합니다.
5	전원 코드 연결하는 곳	전원 코드와 연결하여 제품의 전원을 공급합니다.
6	뒷덮개	걸린 용지를 제거할 때 여는 곳입니다.

조작부 알아보기

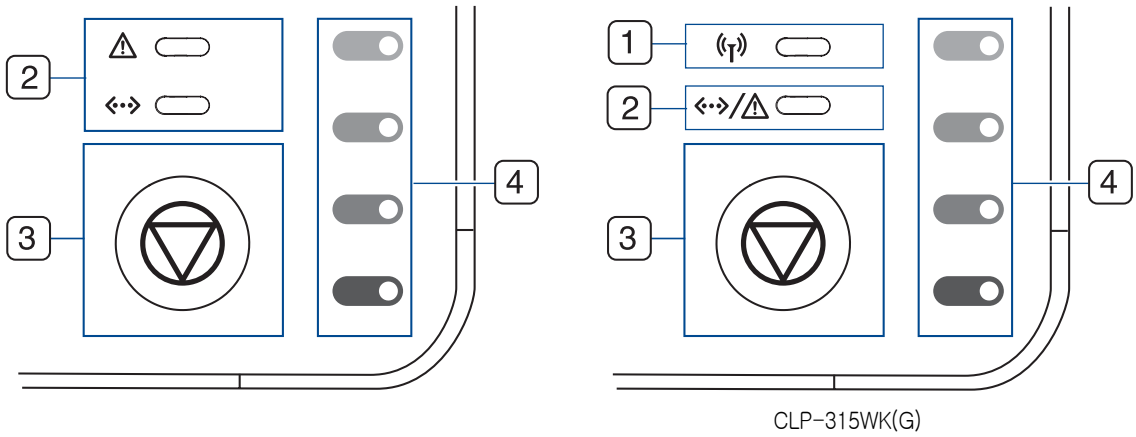

1	무선 네트워크 표시등	무선 네트워크의 연결 상태를 확인 할 수 있습니다 . 표시등이 켜지면 무선 네트워크로 인쇄 할 수 있습니다 . (CLP-315WK(G) 모델만 해당)
2	상태 표시등	제품의 현재 상태를 확인할 수 있습니다 .
3	정지 버튼	인쇄 작업 취소 및 시험 (구성) 페이지를 인쇄할 수 있습니다 .
4	토너 표시등	토너 카트리지의 상태를 표시해 줍니다 .





정지 버튼 사용하기

상태	의미
인쇄 작업 취소	인쇄 도중 버튼을 누르면 프린터와 컴퓨터에서 인쇄 작업이 지워짐 . ▶ 61 쪽 참조
시험 페이지 인쇄	제품의 연결 상태를 확인할 수 있는 시험 페이지를 인쇄할 수 있습니다 . ▶ 35 쪽 참조
구성 페이지 인쇄	제품의 정보 및 네트워크 사용에 필요한 정보를 확인할 수 있는 구성 페이지를 인쇄할 수 있습니다 . ▶ 35 쪽 참조

표시등 상태 확인하기

조작부의 [상태] 표시등을 통해 제품의 현재 상태를 확인할 수 있습니다.

아래 도표를 참조하여 제품의 현재 상태를 확인하세요.

상태 표시등		토너 표시등	의미
 또는 	주황색으로 켜짐	모든 표시등 꺼짐	<ul style="list-style-type: none"> 용지가 걸린 상태 . ▶ 109 쪽 참조 제품을 켜는 도중에 뒷덮개가 열렸습니다 . 뒷덮개를 닫은 후 앞덮개를 열었다가 닫아주세요 .
	녹색으로 켜짐	모든 표시등 꺼짐	<ul style="list-style-type: none"> 인쇄 가능한 온라인 대기 상태 . 데이터 수신이 가능합니다 .
 또는 	녹색으로 천천히 깜박임	모든 표시등 꺼짐	인쇄할 데이터 수신중인 상태 .
	녹색으로 빨리 깜박임	모든 표시등 꺼짐	데이터 인쇄중인 상태 .
	빨간색으로 켜짐	모든 표시등 꺼짐	<ul style="list-style-type: none"> 덮개 열림 , 종이 없음 , 페토너통 없음 또는 페토너통이 가득찬 상태 . 제품에 이상이 발생하여 사용자가 조치할 때까지 대기중인 상태 . 스마트 패널에 나타나는 메시지를 확인하고 조치하세요 .
	녹색으로 켜짐	해당 토너 표시등이 빨간색으로 깜박임	<ul style="list-style-type: none"> 깜박이는 토너 카트리지의 수명이 거의 다 되었습니다 . 토너 부족으로 인쇄가 흐려졌습니다 . ▶ 128 쪽 참조 새 토너 카트리지를 주문하세요 .
	빨간색으로 깜박임	해당 토너 표시등이 빨간색으로 켜짐	켜져있는 토너 카트리지의 수명이 다 되었습니다 . 인쇄는 가능하지만 인쇄 품질은 보장 받을 수 없습니다 . 새 토너 카트리지를 설치하세요 . ▶ 130 쪽 참조
	빨간색으로 켜짐	해당 토너 표시등이 빨간색으로 켜짐	켜져있는 토너 카트리지의 수명이 완전히 다 되었습니다 . 인쇄를 할 수 없습니다 . 새 토너 카트리지를 설치하세요 . ▶ 130 쪽 참조 켜져있는 색상의 토너 카트리지 이 제품에서 사용할 수 없는 토너 카트리지 입니다 . 제품에 맞는 삼성 정품 토너 카트리지를 설치하세요 .
	녹색으로 켜짐	각 표시등이 순서대로 빨간색으로 깜박임을 반복함	인쇄 가능한 상태로 준비 중입니다 .

2장 설치 및 연결

용지함에 용지넣기

제품 연결하기

전원 연결하기

정보 인쇄하기

프로그램 설치하기

스마트 패널 사용하기

기본 기능 설정하기

용지함에 용지넣기

용지함 각 부분의 이름

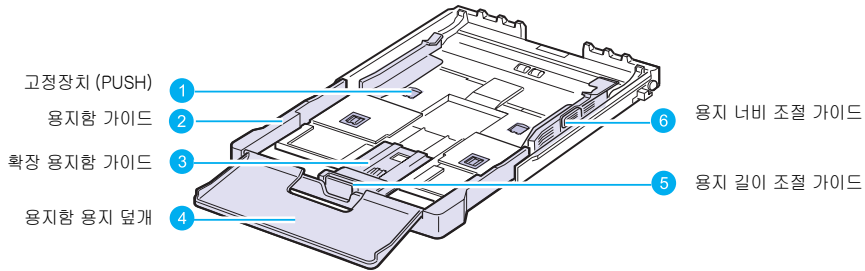

	이름	기능
1	고정장치 (PUSH)	고정장치 (PUSH) 를 눌러 용지함 가이드를 앞으로 당기거나 뒤로 밀어서 용지함 크기를 조절하세요 . 이때 고정장치 (PUSH) 를 이동하려는 홈에 정확히 일치될 때까지 밀거나 당기세요 . 용지함에 모두 6 군데가 있습니다 .
2	용지함 가이드	A5 용지등과 같이 길이가 짧은 용지 및 A4, Letter 용지를 넣을때 사용합니다 .
3	확장 용지함 가이드	Legal 용지등과 같이 길이가 긴 용지를 넣을때 사용합니다 .
4	용지함 용지 덮개	덮개를 열고 용지를 넣습니다 .
5	용지 길이 조절 가이드	용지함의 길이를 조절할 수 있습니다 .
6	용지 너비 조절 가이드	용지함의 너비를 조절할 수 있습니다 .

용지함 크기조절 및 용지넣기

용지함에 여러종류의 다른 용지를 넣으려면 용지함 크기를 조절해야 합니다 .
인쇄용지를 정확하게 넣어야 용지걸림이나 제품 내부의 손상을 막을 수 있습니다 .
아래의 방법에 따라 사용하려는 용지를 넣어 보세요 .



참고

■인화지 코팅지의 사용은 고장의 원인이 되므로 사용하지 마세요 .

1 용지함을 앞으로 당겨 제품에서 완전히 빼냅니다 .

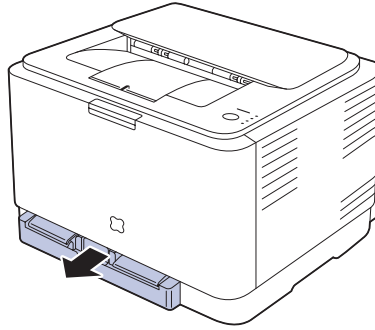

2 용지함의 용지 덮개를 열어 주세요 .

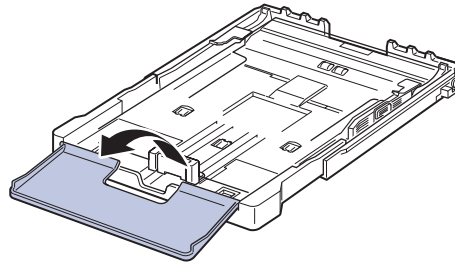

3 용지 너비 조절 가이드를 최대한 넓혀 주세요 .

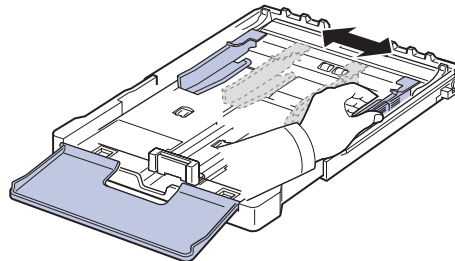

4 아래와 같이 사용하려는 용지 크기에 맞게 용지함 크기를 조절하세요 .

- A4, Letter 용지를 사용하고자 한다면, 용지함에 있는 고정장치(Push)를 누른 상태에서 용지함 가이드를 앞쪽으로 잡아당겨 용지함의 크기를 늘려주세요 .

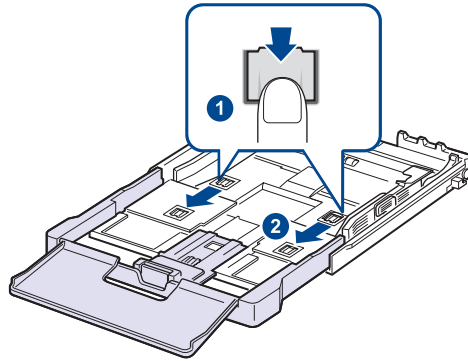

- A4, Letter 용지 사용중에 Legal 용지등과 같이 길이가 긴 용지를 사용하고자 한다면 , 용지 길이 조절 가이드를 최대한 앞으로 당겨놓고 용지함에 있는 고정장치 (Push) 를 누른 상태에서 확장 용지함 가이드의 앞부분을 앞으로 당겨 크기를 늘려주세요 .

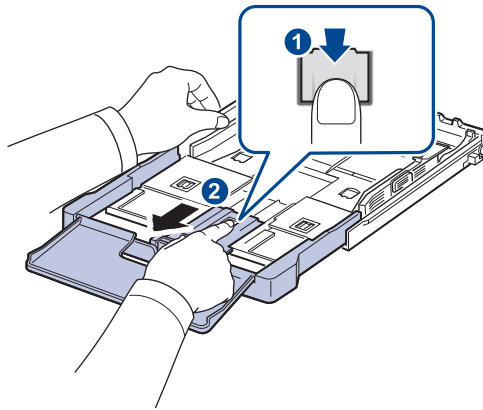

- A4, Letter 용지 사용중에 A5 용지등과 같이 길이가 짧은 용지를 사용하고자 한다면 , 용지함에 있는 고정장치 (Push) 를 누른 상태에서 용지함 가이드를 뒤쪽으로 밀어넣어 용지함의 크기를 줄여주세요 .

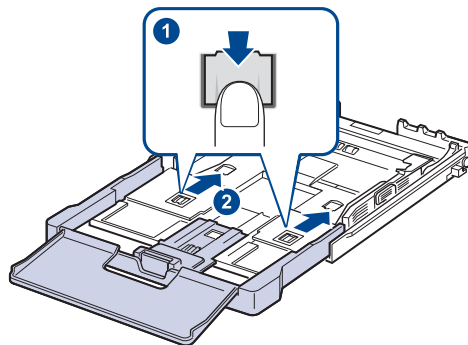

5 용지를 용지함에 넣기 전에 가지런히 추려 주세요.

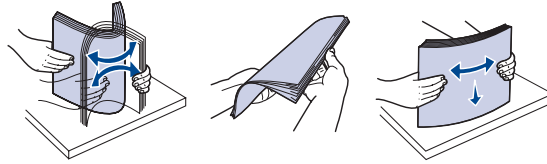

6 인쇄될 면이 위를 향하게 하여 용지를 용지함에 넣으세요.

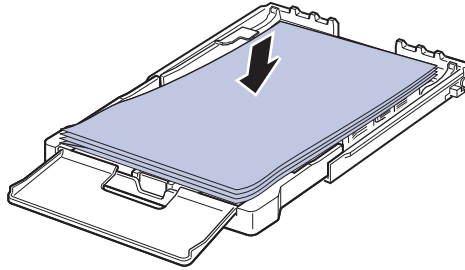

7 용지 길이 조절 가이드와 용지 너비 조절 가이드를 용지의 크기에 맞게 조절하세요.

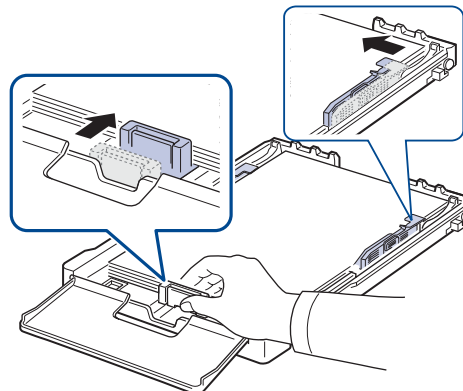

8 용지가 용지함 안에 평평하게 놓여 있는지, 용지가 너무 많지 않은지 확인해 주세요. 용지가 너무 많으면 용지걸림의 원인이 될 수 있습니다.

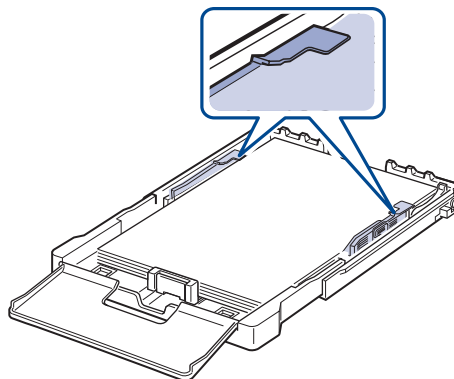



경고

- 용지함에 용지의 양이 적으면 용지 길이 조절 가이드 밀림 현상이 발생할 수 있습니다. 용지를 충분히 넣어주세요.
- 용지가 구부러질 정도로 조이거나 공간이 남을 정도로 느슨하게 조절하면 인쇄 중에 용지가 걸릴 수 있습니다.

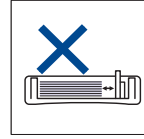
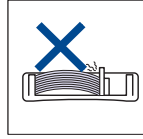

9 용지 덮개를 닫아주세요.

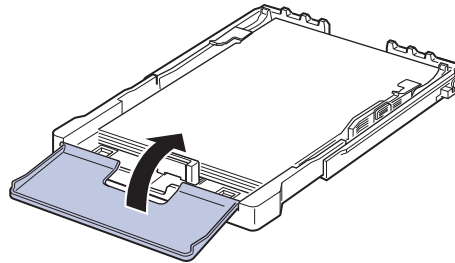

10 용지함이 '덜컹' 소리가 날 때까지 제품 안으로 밀어 넣으세요.

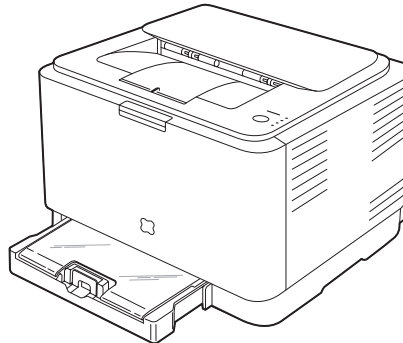

참고

용지를 넣은 후에는 용지크기와 종류를 설정해야 합니다. ▶ 64 쪽을 참조하세요.

이 제품은 공장 출하시 용지함이 A4 사이즈로 설정되어 있습니다. Letter 용지를 사용하려면 아래의 방법을 참조하세요.

1 용지함을 빼내세요. 용지가 용지함안에 들어 있다면 꺼내 주세요.

2 용지함을 뒤집어 A4 위치에 있는 레버를 LTR(Letter) 위치로 옮겨주세요.

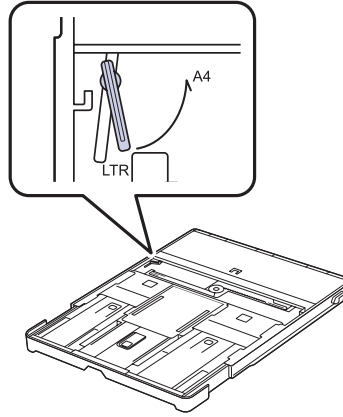

3 용지함을 뒤집어 용지 너비 조절 가이드를 레버의 끝부분에 닿을때까지 넓혀주세요.

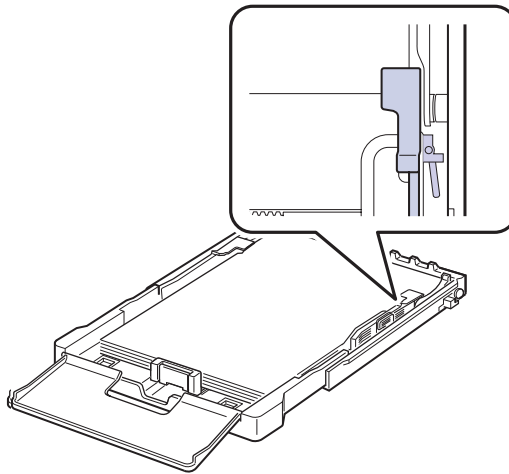

4 Letter 용지를 넣고 용지 덮개를 닫아 주세요. 용지함이 '덜컹' 소리가 날 때까지 프린터 안으로 밀어 넣으세요.



참고

다시 A4 용지를 사용하려면 용지 너비 조절 가이드를 안쪽으로 이동한후 용지함을 뒤집어 LTR(Letter) 위치에 있는 레버를 A4 위치로 옮겨주세요. 레버에 무리하게 힘을주면 고장의 원인이 될수 있으니 주의하세요.

제품 연결하기

컴퓨터 연결하기

제품을 사용하기 위해서는 반드시 컴퓨터와 연결해야 합니다.

제품 구입시 제공되는 USB 케이블을 사용하여 컴퓨터와 연결하거나 네트워크 케이블을 이용해 네트워크 상에서 연결하세요.

시작하기 전에!

반드시 프린터와 컴퓨터의 전원이 꺼졌는지 확인하세요.



참고

- 컴퓨터 기종에 따라 각 포트의 위치가 다를 수 있습니다. 컴퓨터 설명서를 참조하여 포트의 위치를 확인하세요.
- USB 2.0 규격의 길이 3m 이내인 케이블을 사용하지 않으면, 데이터 전송이 안되어 인쇄가 안될 수 있습니다. 반드시 규격에 맞는 케이블을 사용하여 연결하세요.

USB 케이블로 컴퓨터에 직접 연결하기

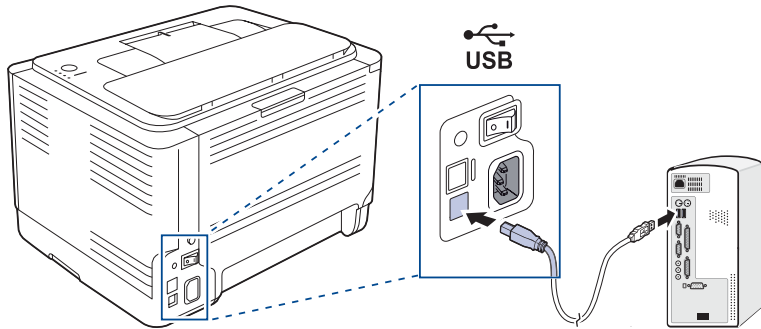

- 1 제품 앞면의 USB 포트에 케이블을 연결하세요. 포트의 모양을 잘 맞추어 끼우세요.
- 2 컴퓨터의 USB 포트중 하나에 USB 케이블의 한쪽 끝을 연결하세요. 포트의 모양을 잘 맞추어 끼우세요.

네트워크 환경에 직접 연결하기

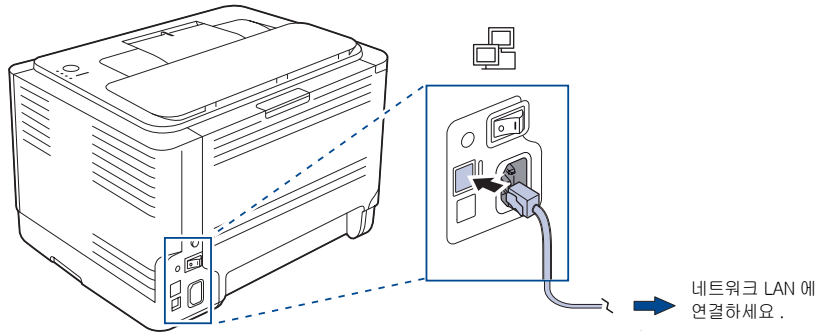

1 네트워크 케이블을 제품 옆면의 네트워크 포트에 연결하세요.

- 만약 네트워크 포트에 고무마개가 있다면 제거해주세요.

2 네트워크 케이블의 다른 한 쪽은 네트워크 LAN 에 연결하세요.



연결이 끝나면 네트워크 환경을 설정해야 합니다.

- ▶ 85 쪽 참조

참고

전원 연결하기

이 제품은 220 V 전용입니다.
전원 코드를 연결하기 전에 사용하고 있는 전압을 확인하세요.

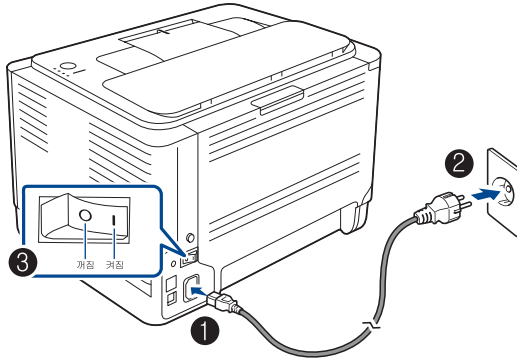

1 제품과 함께 제공되는 전원 코드를 연결하세요.

2 전원 코드를 콘센트에 연결하세요.

3 전원 스위치를 켜세요.



참고

토너 표시등이 순서대로 빨간색으로 깜박임을 반복합니다.
인쇄 준비 중이니 약 35 초 정도 기다리세요.



경고

- 제품에 전원이 공급되면 제품 내부 온도가 높아지므로 제품 안으로 손을 넣을 때 주의하세요.
- 전원이 공급되어 있는 상태에서 제품을 분해하지 마세요. 감전의 위험이 있습니다.

정보 인쇄하기

시험인쇄 페이지 인쇄하기

제품이 올바르게 작동되고 있는지 시험인쇄 페이지를 인쇄해 확인할 수 있습니다.

- 1 프린터 대기 상태에서  버튼을 상태 표시등이 느리게 깜박 일때까지 약 2 초간 누르세요.



참고

5 초 이상 누르면 구성페이지가 인쇄됩니다.

구성 페이지 인쇄하기

제품의 현재 상태, 각 부품들의 소모 상태 및 네트워크 사용에 필요한 정보 등을 확인할 수 있습니다. 제품 관리 및 네트워크 사용할 때 유용하므로 필요한 상황이 발생하면 인쇄하여 사용하세요.

- 1 프린터 대기 상태에서  버튼을 상태 표시등이 빠르게 깜박 일때까지 약 5 초간 누르세요.



참고

네트워크 사용에 필요한 Mac Address 확인 시 인쇄하세요.

프로그램 설치하기

토너 카트리지 설치, 용지 넣기, 컴퓨터와 연결, 전원 연결 등 설치가 끝난 뒤에는 제품이 연결된 컴퓨터에 프로그램을 설치해야 합니다. 반드시 제공되는 설치용 CD를 이용하여 프로그램을 설치해야 합니다.

이 프로그램은 인터넷을 통해 삼성 웹사이트 (<http://www.sec.co.kr>) 에서도 내려받을 수 있습니다. 다음의 내용을 주의깊게 따라하여 제품이 정상적으로 작동할 수 있도록 프로그램을 설치하세요.

제공되는 프로그램 알기

설치용 CD	<ul style="list-style-type: none">• 윈도우 프린터 드라이버 : 윈도우 환경에서 프린터로 사용하려면 반드시 설치해야 합니다.• 스마트 패널 : 인쇄도중 문제가 발생한 경우 컴퓨터 화면을 통해 프린터의 상태를 확인하고 문제를 해결할 수 있도록 알려줍니다. ▶ 51 쪽 참조• Set IP : 제품의 TCP/IP 주소를 설정합니다. ▶ 85 쪽 참조• 맥킨토시 드라이버 : 이 제품을 맥킨토시에서 사용하려면 설치해야 합니다. ▶ 92 쪽 참조• 리눅스 드라이버 : 이 제품을 리눅스에서 사용하려면 설치해야 합니다. ▶ 100 쪽 참조
--------	--

컴퓨터 환경

다음의 표에서 프린터 설치에 필요한 컴퓨터 최소 사양 (권장 사양) 을 확인하세요.

운영체제	CPU	메모리	하드디스크 여유 공간
윈도우 2000	펜티엄 II 400MHz (펜티엄 III 933MHz)	128 MB (256MB)	600 MB
윈도우 XP	펜티엄 III 933MHz (펜티엄 IV 1GHz)	128 MB (256MB)	1.5 GB
윈도우 Server 2003	펜티엄 III 933MHz (펜티엄 IV 1GHz)	128 MB (512MB)	1.25 GB ~ 2 GB
윈도우 Vista	펜티엄 IV 3 GHz	512 MB (1024MB)	15 GB
윈도우 Server 2008	펜티엄 IV 1 GHz (펜티엄 IV 2 GHz)	512 MB (2048MB)	10 GB



참고

- 관리자 권한을 가진 계정으로 로그인해야 설치 또는 삭제가 가능합니다.
- 인터넷 익스플로러 6.0 이상이 설치되어야 합니다.
- Windows Terminal Services 는 제품에 호환됩니다.

윈도우 환경에서 프린터 드라이버 설치하기

프린터 드라이버를 설치해 로컬 환경 또는 네트워크 환경에서 인쇄할 수 있습니다 .
아래의 설치 순서를 참조해서 드라이버를 설치하세요 .
프린터 드라이버는 컴퓨터와 프린터가 통신할 수 있게 해 주는 소프트웨어입니다 .
드라이버를 설치하는 순서는 컴퓨터 운영 체제에 따라 다를 수 있습니다 .



참고

다음에 소개되는 드라이버 설치 설명은 윈도우 XP 운영체제에서 드라이버를 설치하는 설명입니다 . 다른 윈도우 운영체제에도 기본적인 설치 방법은 같으니 , 다음 설명을 참고 하면 됩니다 .

로컬 환경에서 설치하기

로컬 환경이란 프린터와 함께 제공된 USB 케이블을 이용해 프린터와 컴퓨터를 직접 연결한 환경을 말합니다 . 만약 네트워크 케이블을 이용해 네트워크 환경에 연결된 경우라면 ▶ 42 쪽 참조하세요 . 표준 설치 또는 사용자 정의 설치 방법을 이용해 드라이버를 설치할 수 있습니다 .



참고

컴퓨터를 켜 다음 '새 하드웨어 검색 마법사 시작' 화면이 나타나면 [취소] 를 클릭하세요 .

시작하기 전에!

실행 중인 모든 응용 프로그램을 종료하세요 .

표준 로컬 설치

대부분의 사용자에게 권장되는 항목입니다 . 프린터 작동을 위해 필요한 모든 프로그램이 설치됩니다 .

1 프린터와 컴퓨터가 연결되어 있고 전원이 켜진 상태인지 확인하세요 .

2 설치용 CD 를 CD-ROM 드라이브에 넣으세요 . 설치 화면이 자동으로 표시됩니다 .

- 만약 화면이 나타나지 않거나 화면을 닫았다면 바탕화면의 [시작] 을 클릭한 뒤 [실행] 을 선택하세요 . 'X(CD-ROM 드라이브):Setup.exe' 를 입력하고 [확인] 을 클릭하세요 .
- 윈도우 Vista 사용자인 경우 [자동 실행] 화면이 나타나면 [프로그램 설치 또는 실행] 항목의 [Setup.exe 실행] 을 클릭하고 [사용자 계정 컨트롤] 화면에서 [계속] 을 클릭하세요 .
- 윈도우 Vista 사용자인 경우 화면이 나타나지 않거나 화면을 닫았다면 바탕화면의 [시작] → [모든 프로그램] → [보조프로그램] 에서 [실행] 을 선택하세요 .

3 설치할 언어를 선택한 후 [다음] 을 클릭하세요 .

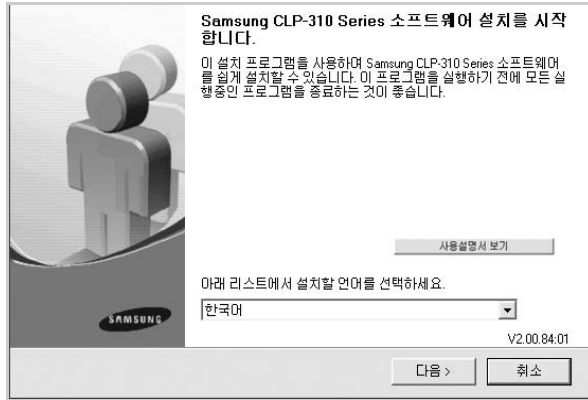

- 사용설명서 보기 : 제품의 사용설명서를 볼 수 있습니다 . Adobe Acrobat 프로그램이 없을 경우 자동으로 설치됩니다 .
- 사용설명서가 보이지 않는다면 설치 드라이버 아래에서 사용설명서가 열렸기 때문입니다 . 키보드의 [Alt] 키를 누른 상태에서 [Tab] 키를 눌러 사용설명서를 선택하세요 .

4 [표준 로컬 설치] 를 선택한 후 [다음] 을 클릭하세요 .

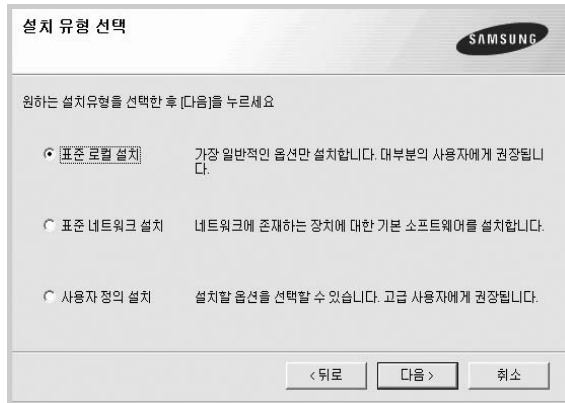

참고

프린터가 제대로 연결되어 있지 않고 전원이 꺼져 있으면 장치 연결 화면이 나타납니다 . 프린터를 연결하고 전원을 켜 뒤 [다음] 을 클릭하세요 .
프린터를 연결하지 않은 상태에서 드라이버를 설치하려면 [다음] 을 누른 뒤 나타나는 화면에서 [아니오] 를 선택하세요 . 설치가 끝난 뒤 시험인쇄 선택화면은 표시되지 않습니다 .

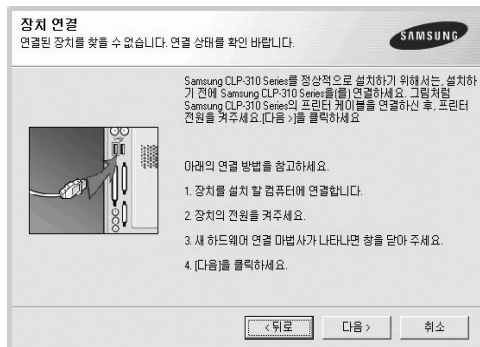

5 설치가 완료되면 시험인쇄 선택 화면이 표시됩니다. 시험인쇄를 선택한 후 [다음] 을 클릭하세요.

- 시험인쇄 페이지를 인쇄하지 않으려면 [다음] 을 클릭하고 7 번 단계로 가세요.

6 시험인쇄 페이지가 제대로 인쇄되어 나오면 [예] 를 클릭하세요.

- [아니오] 를 클릭하면 시험인쇄 선택화면으로 다시 돌아갑니다.

7 삼성 홈페이지에 접속해서 고객으로 등록하려면 선택상자를 클릭한 뒤 [마침] 을 클릭하세요.

- 삼성 홈페이지에 접속하지 않고 설치를 끝내려면 [마침] 을 클릭하세요.



프린터가 제대로 동작하지 않으면 프린터 드라이버를 재설치하세요.

▶ 48 쪽 참조

참고

사용자 정의 설치

필요한 프로그램만 선택해 설치할 수 있습니다. 실행 중인 모든 응용 프로그램을 종료하세요.

1 프린터와 컴퓨터가 연결되어 있고, 전원이 켜진 상태인지 확인하세요.

2 설치용 CD를 CD-ROM 드라이브에 넣으세요. 설치 화면이 자동으로 표시됩니다.

- 만약 화면이 나타나지 않거나 화면을 닫았다면 바탕화면의 [시작] 을 클릭한 뒤 [실행] 을 선택하세요. 'X(CD-ROM 드라이브):Setup.exe' 를 입력하고 [확인] 을 클릭하세요.
- 윈도우 Vista 사용자인 경우 [자동 실행] 화면이 나타나면 [프로그램 설치 또는 실행] 항목의 [Setup.exe 실행] 을 클릭하고 [사용자 계정 컨트롤] 화면에서 [계속] 을 클릭하세요.
- 윈도우 Vista 사용자인 경우 화면이 나타나지 않거나 화면을 닫았다면 바탕화면의 [시작] → [모든 프로그램] → [보조프로그램] 에서 [실행] 을 선택하세요.

3 설치할 언어를 선택한 후 [다음] 을 클릭하세요.

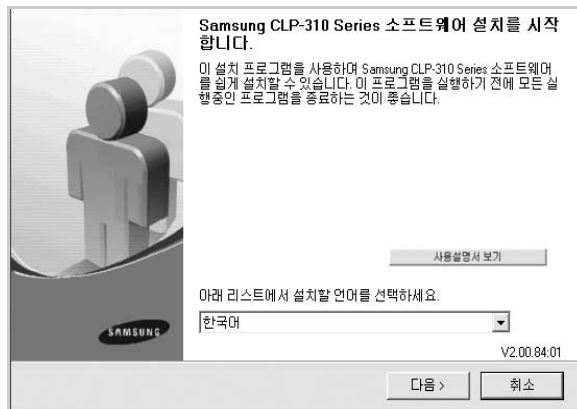

- 사용설명서 보기: 제품의 사용설명서를 볼 수 있습니다. Adobe Acrobat 프로그램이 없을 경우 자동으로 설치됩니다.

- 사용설명서가 보이지 않는다면 설치 드라이버 아래에서 사용설명서가 열렸기 때문입니다. 키보드의 [Alt] 키를 누른 상태에서 [Tab] 키를 눌러 사용설명서를 선택하세요.

4 [사용자 정의 설치] 를 선택한 후 [다음] 을 클릭하세요 .

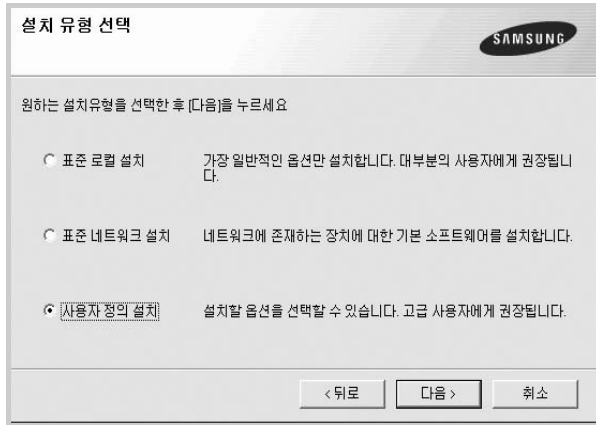

5 사용할 프린터를 선택한 후 [다음] 을 클릭하세요 .

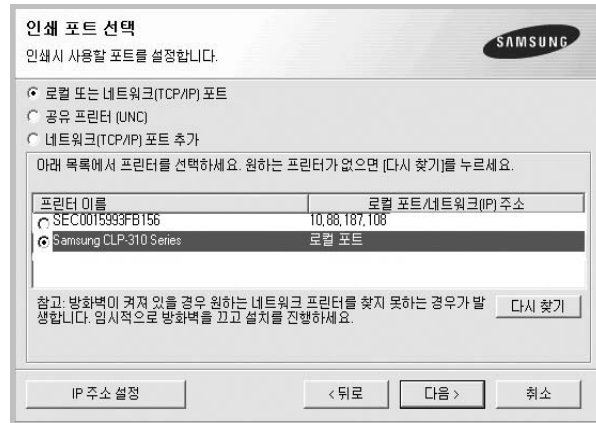

참고

프린터가 제대로 연결되어 있지 않고 전원이 꺼져 있으면 장치 연결 화면이 나타납니다. 프린터를 연결하고 전원을 켜 뒤 [다음] 을 클릭하세요 .
프린터를 연결하지 않은 상태에서 드라이버를 설치하려면 [다음] 을 누른 뒤 나타나는 화면에서 [아니오] 를 선택하세요 . 설치가 끝난 뒤 시형인쇄 선택화면은 표시되지 않습니다 .

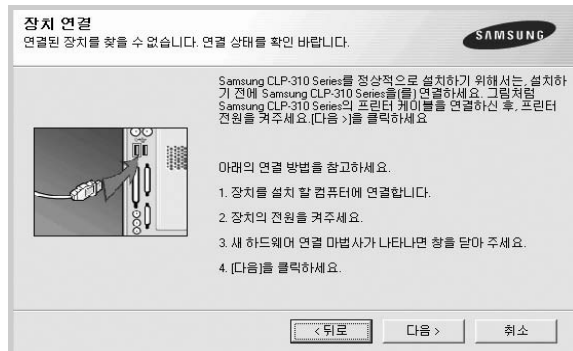

6 설치할 프로그램을 선택한 뒤 [다음] 을 클릭하세요 .

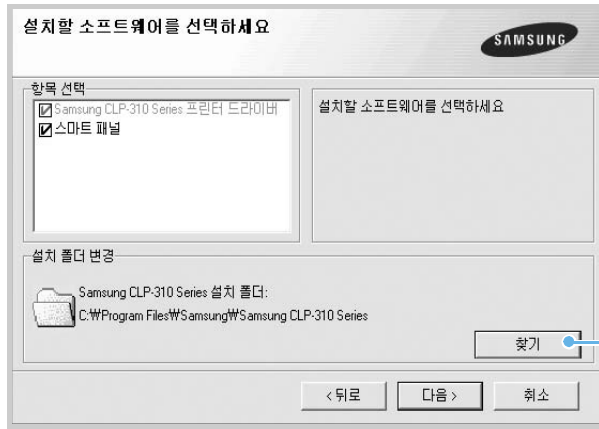

프린터 설치 폴더를 변경하려면 [찾기] 를 눌러 원하는 위치를 지정하세요 .

7 설치가 완료되면 시험인쇄 선택 화면이 표시됩니다 . 시험인쇄를 선택한 후 [다음] 을 클릭하세요 .

- 시험인쇄 페이지를 인쇄하지 않으려면 [다음] 을 클릭하고 9 번 단계로 가세요 .

8 시험인쇄 페이지가 제대로 인쇄되어 나오면 [예] 를 클릭하세요 .

- [아니오] 를 클릭하면 시험인쇄 선택화면으로 다시 돌아갑니다 .

9 삼성 홈페이지에 접속해서 고객으로 등록하려면 선택상자를 클릭한 뒤 [마침] 을 클릭하세요 .

- 삼성 홈페이지에 접속하지 않고 설치를 끝내려면 [마침] 을 클릭하세요 .



참고

- 프린터가 제대로 동작하지 않으면 프린터 드라이버를 재설치하세요 . 48 쪽을 참조하세요 .
- 프린터 드라이버 설치 프로그램은 먼저 컴퓨터 윈도우 운영체제에서 위치 정보를 검사하여 거기에 맞는 용지크기를 기본값으로 선택합니다 . 예를 들어 , 드라이버가 윈도우 운영체제에서 한국이라는 위치정보를 읽어내면 용지 크기가 자동으로 A4 로 설정됩니다 . 만약 용지 크기를 변경하려면 ▶ 64 쪽 참조하세요 .

네트워크 환경에서 설치하기



프린터를 네트워크 케이블을 이용해 네트워크 환경에 연결했다면 먼저 SetIP 프로그램등을 이용하여 TCP/IP 를 설정해야 합니다 . ▶ 85 쪽 참조하세요 .

TCP/IP 설정을 마치고 나면 네트워크에 연결된 컴퓨터에 소프트웨어를 설치해야 합니다 .

표준 네트워크 설치

대부분의 사용자에게 권장되는 항목입니다 . 프린터를 사용하기 위해 필요한 모든 프로그램이 설치됩니다 .

시작하기 전에!

실행 중인 모든 응용 프로그램을 종료하세요 .

1 프린터가 네트워크에 연결되어 있고, 전원이 켜진 상태인지 확인하세요 .

2 설치용 CD 를 CD-ROM 드라이브에 넣으세요 . 설치 화면이 자동으로 표시됩니다 .

- 만약 화면이 나타나지 않거나 화면을 닫았다면 바탕화면의 [시작] 을 클릭한 뒤 [실행] 을 선택하세요 . 'X(CD-ROM 드라이브명):Setup.exe' 를 입력하고 [확인] 을 클릭하세요 .
- 윈도우 Vista 사용자인 경우 [자동 실행] 화면이 나타나면 [프로그램 설치 또는 실행] 항목의 [Setup.exe 실행] 을 클릭하고 [사용자 계정 컨트롤] 화면에서 [계속] 을 클릭하세요 .
- 윈도우 Vista 사용자인 경우 화면이 나타나지 않거나 화면을 닫았다면 바탕화면의 [시작] → [모든 프로그램] → [보조프로그램] 에서 [실행] 을 선택하세요 .

3 설치할 언어를 선택한 후 [다음] 을 클릭하세요 .

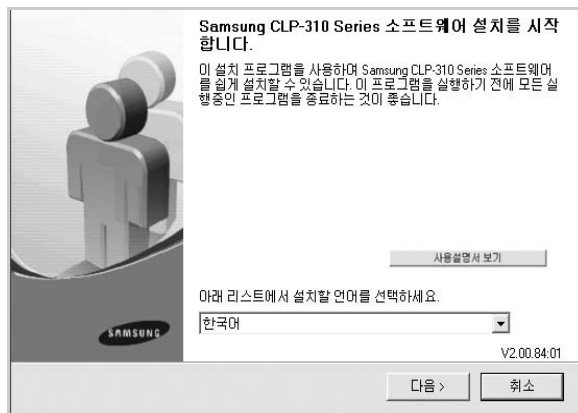

- 사용설명서 보기 : 제품의 사용설명서를 볼 수 있습니다 . Adobe Acrobat 프로그램이 없을 경우 자동으로 설치됩니다 .
- 사용설명서가 보이지 않는다면 설치 드라이버 아래에서 사용설명서가 열렸기 때문입니다 . 키보드의 [Alt] 키를 누른 상태에서 [Tab] 키를 눌러 사용설명서를 선택하세요 .

4 [표준 네트워크 설치] 를 선택한 후 [다음] 을 클릭하세요 .

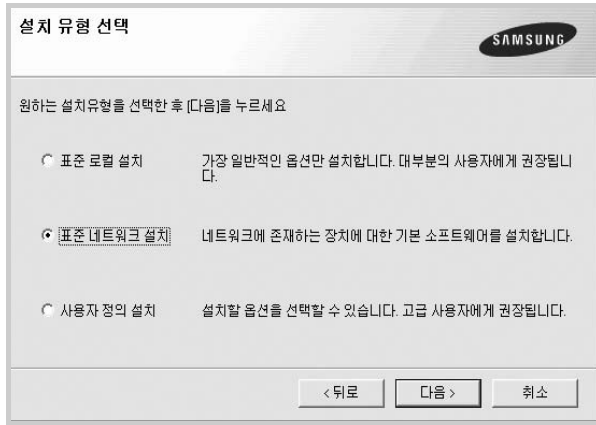

참고

■ 만약 프린터가 네트워크에 연결되어 있지 않다면, 아래와 같은 화면이 나타납니다 . 원하는 네트워크 설치 옵션을 선택한 후 [다음] 을 클릭하세요 .

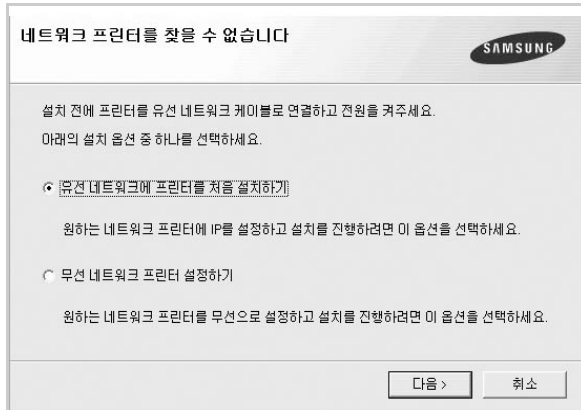

'IP 주소 설정' 화면이 나타납니다 . 아래의 단계를 따라하세요 .



1. 목록에서 IP 주소를 설정할 프린터를 선택하세요 .
 2. IP 주소 , 서브넷 마스크 , 기본 게이트웨이를 입력하고 [구성] 을 클릭해 입력한 값을 저장하세요 .
 3. [다음] 을 클릭하세요 . 설치가 완료되면 시험인쇄 여부와 삼성 프린터 고객 등록 여부를 선택한 후 [마침] 을 클릭하세요 .
- SyncThru™ Web Service 를 이용하여 네트워크 프린터를 설정할 수도 있습니다 . SWS 실행 버튼을 누르면 프린터에 내장되어있는 SyncThru™ Web Service 웹페이지가 열립니다 .
 - IP 주소나 MAC 주소를 모르다면 네트워크 설정 페이지를 인쇄해 주소를 확인하세요 . 페이지를 인쇄하는 방법은 ▶ 35 쪽 참조하세요 .

5 네트워크에서 사용 가능한 프린터의 목록이 나타납니다. 설치할 프린터를 선택한 후 [다음] 을 클릭하세요 .

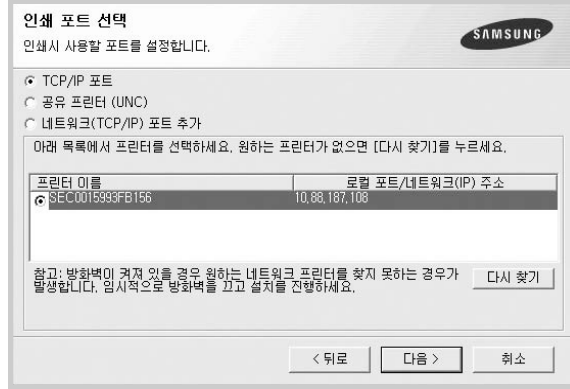

- 프린터가 목록에 보이지 않다면 [다시 찾기] 를 클릭해 목록을 업데이트하거나 [네트워크 (TCP/IP) 포트 추가] 를 선택해 네트워크에 프린터를 추가하세요 . 네트워크에 프린터를 추가하려면 포트 이름과 프린터가 연결된 IP 주소를 입력해야 합니다 .
- 공유된 네트워크 프린터를 찾으려면 [공유 프린터 (UNC)] 를 선택하고 공유 이름을 수동으로 입력하거나 [찾기] 를 클릭해 공유된 프린터를 찾으세요 .



네트워크 프린터를 찾기 위해서는 방화벽이 꺼져있어야 합니다 .

참고

6 설치가 완료되면 시험인쇄 여부와 삼성 프린터 고객 등록 여부를 선택한 후 [마침] 을 클릭하세요 .

- 시험인쇄 페이지를 인쇄하지 않고 삼성 홈페이지에 접속하지 않고 설치를 끝내려면 [마침] 을 클릭하세요 .



참고

- 프린터가 제대로 동작하지 않으면 프린터 드라이버를 재설치하세요 . 48 쪽을 참조하세요 .
- 프린터 드라이버 설치 프로그램은 먼저 컴퓨터 윈도우 운영체제에서 위치 정보를 검사하여 거기에 맞는 용지크기를 기본값으로 선택합니다 . 예를 들어 , 드라이버가 윈도우 운영체제에서 한국이라는 위치정보를 읽어내면 용지 크기가 자동으로 A4 로 설정됩니다 . 만약 용지 크기를 변경하려면 ▶ 64 쪽 참조하세요 .

사용자 정의 설치

설치할 프로그램을 선택해 설치할 수 있고 , 포트 설정시 네트워크에 연결된 제품의 IP 주소를 입력해 제품을 선택할 수 있습니다 .

시작하기 전에!

실행 중인 모든 응용 프로그램을 종료하세요 .

1 프린터가 네트워크에 연결되어 있고 , 전원이 켜진 상태인지 확인하세요 .

2 설치용 CD 를 CD-ROM 드라이브에 넣으세요 . 설치 화면이 자동으로 표시됩니다 .

- 만약 화면이 나타나지 않거나 화면을 닫았다면 바탕화면의 [시작] 을 클릭한 뒤 [실행] 을 선택하세요 . 'X(CD-ROM 드라이브명):Setup.exe' 를 입력하고 [확인] 을 클릭하세요 .
- 윈도우 Vista 사용자인 경우 [자동 실행] 화면이 나타나면 [프로그램 설치 또는 실행] 항목의 [Setup.exe 실행] 을 클릭하고 [사용자 계정 컨트롤] 화면에서 [계속] 을 클릭하세요 .
- 윈도우 Vista 사용자인 경우 화면이 나타나지 않거나 화면을 닫았다면 바탕화면의 [시작] → [모든 프로그램] → [보조프로그램] 에서 [실행] 을 선택하세요 .

3 설치할 언어를 선택한 후 [다음] 을 클릭하세요 .

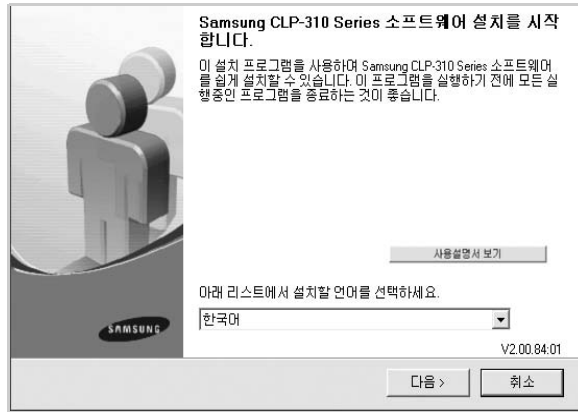

- 사용설명서 보기 : 제품의 사용설명서를 볼 수 있습니다 . Adobe Acrobat 프로그램이 없을 경우 자동으로 설치됩니다 .
- 사용설명서가 보이지 않는다면 설치 드라이버 아래에서 사용설명서가 열렸기 때문입니다 . 키보드의 [Alt] 키를 누른 상태에서 [Tab] 키를 눌러 사용설명서를 선택하세요 .

4 [사용자 정의 설치] 를 선택한 후 [다음] 을 클릭하세요 .

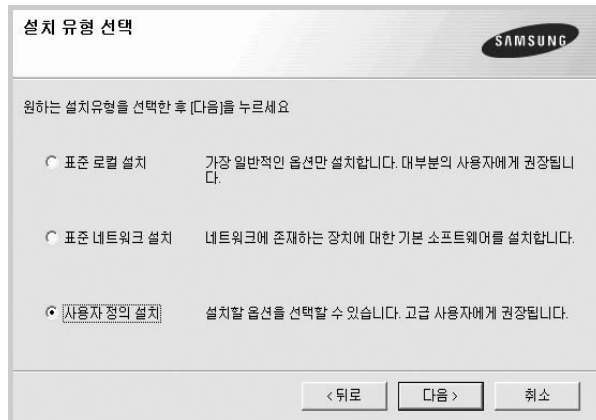

5 네트워크에서 사용가능한 프린터의 목록이 나타납니다. 목록에서 사용할 프린터를 선택한 뒤 [다음] 을 클릭하세요 .

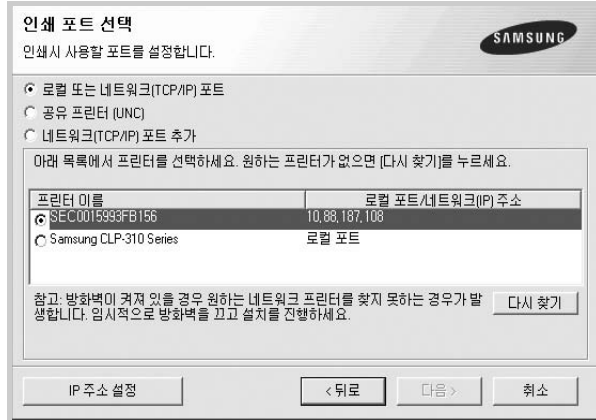

- 프린터가 목록에 보이지 않는다면 [다시 찾기] 를 클릭해 목록을 재구성 하거나 [네트워크 (TCP/IP) 포트 추가] 를 선택해 네트워크에 프린터를 추가하세요 . 네트워크에 프린터를 추가하려면 포트 이름과 프린터가 연결된 IP 주소를 입력해야 합니다 .
- 공유된 네트워크 프린터를 찾으려면 [공유 프린터 (UNC)] 를 선택하고 공유 이름을 수동으로 입력하거나 [찾기] 를 클릭해 공유된 프린터를 찾으세요 .



네트워크 프린터를 찾기 위해서는 방화벽이 꺼져있어야 합니다 .



■네트워크 프린터에 IP 주소를 설정하려면 [IP 주소 설정] 버튼을 클릭하세요 . 'IP 주소 설정 ' 화면이 나타납니다 . 아래의 단계를 따라하세요 .

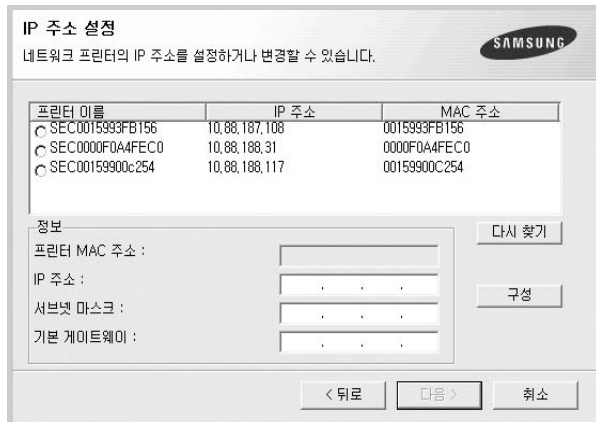

1. 목록에서 IP 주소를 설정할 프린터를 선택하세요 .
 2. IP 주소 , 서브넷 마스크 , 기본 게이트웨이를 입력하고 [구성] 을 클릭해 입력한 값을 저장하세요 .
 3. [다음] 을 클릭하세요 .
- SyncThru™ Web Service 를 이용하여 네트워크 프린터를 설정할 수도 있습니다 . SWS 실행 버튼을 누르면 프린터에 내장되어있는 SyncThru™ Web Service 웹페이지가 열립니다 .
 - IP 주소나 MAC 주소를 모른다면 네트워크 설정 페이지를 인쇄해 주소를 확인하세요 . 페이지를 인쇄하는 방법은 ▶ 35 쪽을 참조하세요 .

6 설치할 프로그램을 선택한 뒤 [다음] 을 클릭하세요 .

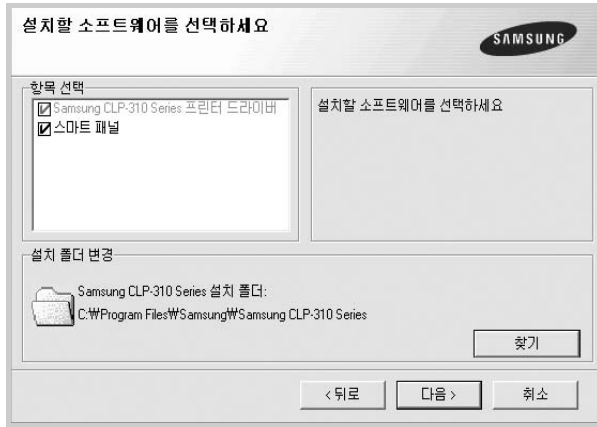

7 [다음] 을 클릭하세요 .

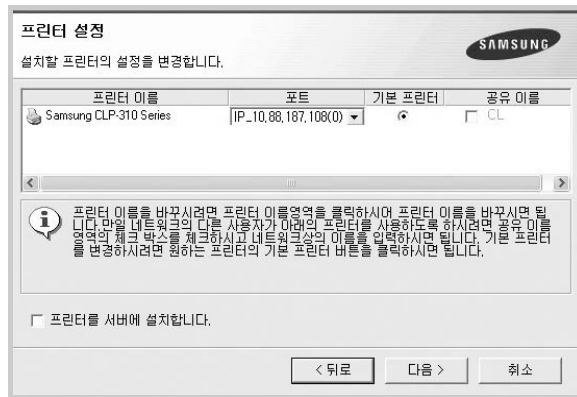

- 프린터 이름을 바꾸거나 기본 프린터로 선택할 수 있으며 네트워크에서 프린터가 공유되게 설정할 수도 있습니다 .
- 서버에 이 소프트웨어를 설치하려면 [프린터를 서버에 설치합니다 .] 를 선택하세요 .

8 시험인쇄 여부와 삼성 프린터 고객 등록 여부를 선택한 뒤 [마침] 을 클릭하세요 .

- 시험인쇄 페이지를 인쇄하지 않고 삼성 홈페이지에 접속하지 않고 설치를 끝내려면 [마침] 을 클릭하세요 .



참고

- 프린터가 제대로 동작하지 않으면 프린터 드라이버를 재설치하세요 . 48 쪽을 참조하세요 .
- 프린터 드라이버 설치 프로그램은 먼저 컴퓨터 윈도우 운영체제에서 위치 정보를 검사하여 거기에 맞는 용지크기를 기본값으로 선택합니다 . 예를 들어 , 드라이버가 윈도우 운영체제에서 한국이라는 위치정보를 읽어내면 용지 크기가 자동으로 A4 로 설정됩니다 . 만약 용지 크기를 변경하려면 ▶ 64 쪽 참조하세요 .

문제 해결 방법 (삼성프린터 119)

설치 과정에서 문제가 발생한 경우 홈페이지를 방문하여 문제를 해결할 수 있습니다 .

1 인터넷 주소란에 홈페이지 주소를 입력합니다 .



또는 바탕 화면의 삼성프린터 119 홈페이지 바로가기 아이콘을 더블 클릭하세요 .
(프린터 드라이버를 설치하면 바탕화면에 나타납니다 .)

2 Samsung Printer Web Manager 설치 화면이 나타나면 [예] 또는 [설치] 를 클릭하세요 .

• 사용하는 컴퓨터의 환경에 따라 나타나지 않을 수도 있습니다 .

3 홈페이지를 방문할 때 보안 경고 화면이 나타나면 [예] 를 클릭하세요 .

• 사용하는 컴퓨터의 환경에 따라 보안 경고 화면은 다르게 나타납니다 . 계속해서 진행하는 방법을 선택하세요 .

4 [자동으로 프린터 진단하기] 를 클릭하세요 .

• 프린터를 스스로 진단하여 문제를 해결합니다 .

프로그램 재설치하기

드라이버 설치가 잘못되었거나 프로그램이 제대로 동작하지 않으면 프로그램을 재설치해야 합니다 .

1 바탕화면의 [시작] → [프로그램] 또는 [모든 프로그램] → [Samsung CLP-310 Series] → [설치 및 제거] 를 차례로 선택하세요 .

2 Samsung CLP-310 Series 설치 및 제거 화면이 나타나면 [재설치] 를 선택하고 [다음] 을 클릭하세요 .

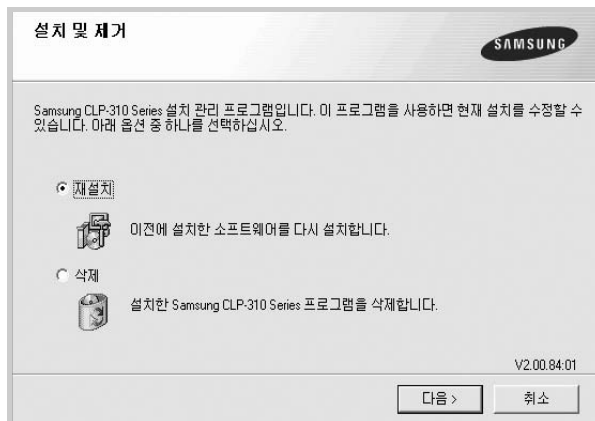

3 사용할 프린터를 선택한 후 [다음] 을 클릭하세요 .

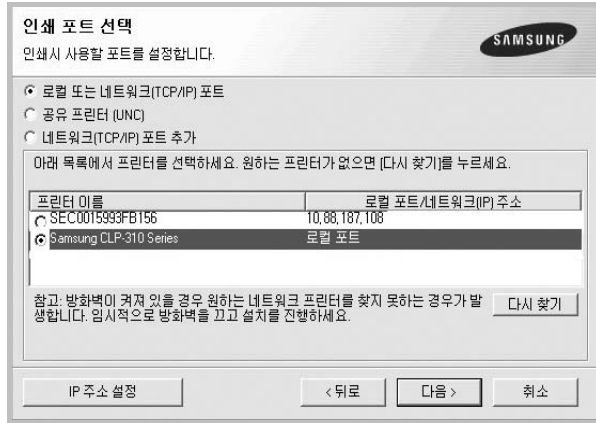

프린터가 제대로 연결되어 있지 않고 전원이 꺼져 있으면 장치 연결 화면이 나타납니다 .
프린터를 연결하고 전원을 켜 뒤 [다음] 을 클릭하세요 .

프린터를 연결하지 않은 상태에서 드라이버를 설치하려면 [다음] 을 누른 뒤 나타나는 화면에서 [아니오] 를 선택하세요 . 설치가 끝난 뒤 시험인쇄 선택화면은 표시되지 않습니다 .

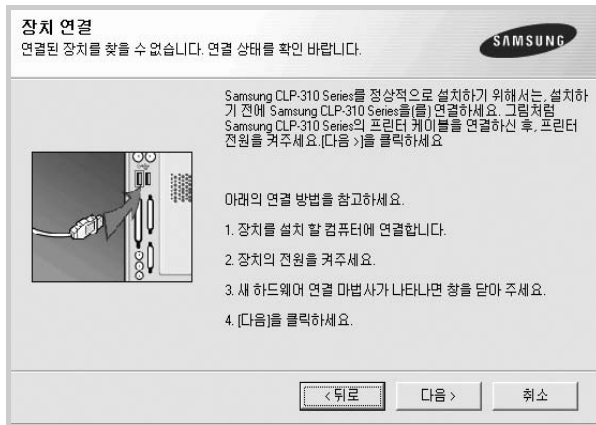

4 재설치를 원하는 프로그램을 선택하고 [다음] 을 클릭하세요 .

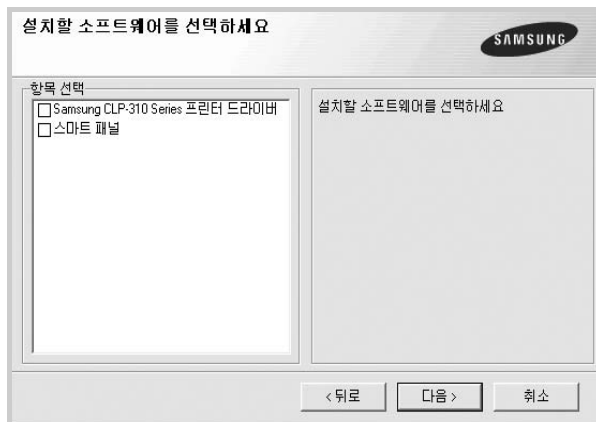

- [Samsung CLP-310 Series 프린터 드라이버] 를 선택했다면 시험페이지를 인쇄할 것인지 묻는 화면이 나타납니다. 인쇄하려면 선택 상자를 클릭한 뒤 [다음] 을 클릭하세요. 시험 페이지가 바르게 인쇄되어 나오면 [예] 를 클릭하세요. [아니오] 를 클릭하면 시험인쇄 페이지가 다시 인쇄되어 나옵니다.

5 화면의 지시에 따라 재설치를 끝낸 후 완료 화면이 나타나면 [마침] 을 클릭하세요.

프로그램 삭제하기

프로그램을 업데이트하거나 설치가 실패한 경우, 드라이버를 삭제해야 합니다.

프린터 드라이버 삭제하기

- 1 바탕화면의 [시작] → [프로그램] 또는 [모든 프로그램] → [Samsung CLP-310 Series] → [설치 및 제거] 를 차례로 선택하세요.
 - 2 설치 및 제거 화면이 나타나면 [삭제] 를 선택하고 [다음] 을 클릭하세요.
 - 3 삭제할 프로그램을 선택한 후 [다음] 을 클릭하세요.
 - 4 선택한 프로그램을 삭제할 것인지 묻는 화면이 나타나면 [예] 를 클릭하세요.
 - 5 삭제가 끝나면 [마침] 을 클릭하세요.
-

스마트 패널 사용하기

스마트 패널은 프린터의 상태를 점검하여 알려주는 동시에 프린터의 설정 환경을 조절할 수 있는 프로그램입니다. 표준 설치를 사용하면 프린터 드라이버를 설치할 때 기본적으로 함께 설치됩니다.

스마트 패널 알아보기

인쇄도중 문제가 발생하면 스마트 패널이 자동으로 열리며 문제 사항을 알려줍니다.

- 윈도우에서 사용하는 경우라면 윈도우 작업줄에서 스마트 패널을 열 수 있습니다. 작업줄에 있는 스마트 패널 아이콘을 더블 클릭하세요.

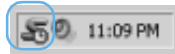

또는 [시작] → [프로그램] 또는 [모든 프로그램] → [Samsung CLP-310 Series] → [스마트 패널] 을 차례로 선택하세요.

- 리눅스에서 사용하는 경우라면 알림판에서 스마트 패널 아이콘을 클릭하세요.



맥킨토시에서 사용하는 경우라면 상태 표시줄에서 스마트 패널 아이콘을 클릭하세요.



참고

- 한대 이상의 삼성 프린터를 사용하고 있다면 현재 프린터의 스마트 패널을 사용하기 위해 먼저 프린터를 선택해야 합니다. 스마트 패널 아이콘에서 오른쪽 마우스 버튼을 클릭하거나 (윈도우 또는 리눅스인 경우) 스마트 패널 아이콘을 클릭한 다음 (맥킨토시의 경우) 제품의 모델명을 선택하세요.
- 스마트 패널 화면들은 이 사용설명서와 다를 수 있습니다.

스마트 패널은 프린터의 현재 상태와 남아있는 토너 카트리지의 양을 보여줍니다.

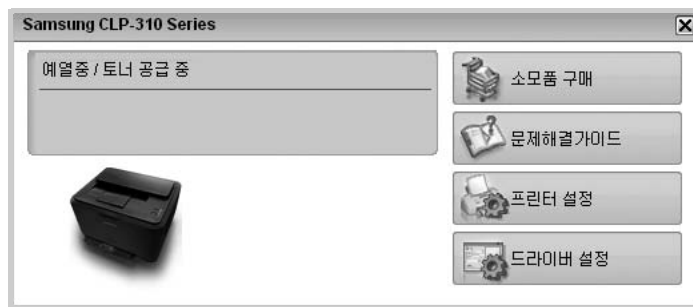

프린터 설정과 드라이버 등록 정보 화면으로 바로 연결해 컴퓨터 환경을 설정할 수 있고 문제 해결을 위한 도움말 정보를 확인할 수 있습니다.

소모품 구매

온라인으로 토너 카트리지를 주문할 수 있습니다.

문제 해결 가이드

문제 해결을 위해 도움말 파일을 이용할 수 있습니다.

프린터 설정

프린터 환경을 설정할 수 있습니다. 아래에 있는 프린터 설정 유틸리티 사용하기를 참조하세요.

드라이버 설정

프린터 사용에 필요한 모든 프린터 옵션을 설정할 수 있습니다. 윈도우에서만 사용 가능합니다.

▶ 63 쪽 '내 프린터의 등록정보 화면 알기'를 참조하세요.

프린터 설정 유틸리티 사용하기

프린터 설정 유틸리티를 사용하여 프린터의 상태를 설정하고 확인할 수 있습니다.



네트워크에 연결한 사용자의 경우, SyncThru Web Service로 연결되어 해당 프린터의 상태 및 정보를 확인 또는 수정할 수 있습니다. 인터넷 익스플로러를 열고 주소창에 프린터의

참고 네트워크 IP를 입력해도 됩니다.

- 1 윈도우 또는 리눅스인 경우 스마트 패널 아이콘에서 마우스 오른쪽 버튼을 클릭해 [프린터 설정] 을 선택하세요.
맥킨토시의 경우 스마트 패널 아이콘을 클릭해 [프린터 설정] 을 선택하세요.
- 2 원하는 환경으로 설정을 바꾸세요.
- 3 변경한 설정을 프린터에 적용하려면 각 탭의 아래쪽에 있는 [적용] 을 클릭하세요.

도움말 보기

프린터 설정 유틸리티 화면의 오른쪽 중간의  아이콘을 클릭하세요. 프로그램에서 제공하는 기능에 대한 설명을 볼 수 있습니다.

스마트 패널 설정하기

윈도우 또는 리눅스인 경우 스마트 패널 아이콘에서 마우스 오른쪽 버튼을 클릭해 [설정] 을 선택하세요. 맥킨토시의 경우 스마트 패널 아이콘을 클릭해 [설정] 을 선택하세요. [설정] 화면에서 원하는 항목 설정을 선택 할 수 있습니다.

기본 기능 설정하기

절약 기능 사용하기

일정 시간동안 제품을 사용하지 않으면 자동으로 절전 모드로 바뀌는 기능입니다. 절전 모드로 전환되는 시간을 설정해야 합니다.

- 1 스마트 패널을 실행하세요. 실행방법은 51 쪽을 참고하세요.
- 2 프린터 설정을 누르세요.
- 3 프린터 설정 유틸리티에서 설정을 선택한 다음 [절전 모드] 를 선택하세요.
- 4 원하는 시간을 선택하고 [적용] 을 누르세요.
- 5 끝내려면 [종료] 를 누르세요.

자동 인쇄 설정하기

제품에서 설정한 용지 크기와 프린터 드라이버에서 설정한 용지 크기가 서로 다를 경우 자동으로 인쇄를 할 것인지 설정할 수 있습니다.

- 1 스마트 패널을 실행하세요. 실행방법은 51 쪽을 참고하세요.
- 2 프린터 설정을 누르세요.
- 3 프린터 설정 유틸리티에서 설정을 선택한 다음 [자동 계속] 을 선택하세요.
- 4 원하는 설정값을 선택한후 [적용] 을 누르세요.
 - 사용 : 제품에서 설정한 용지 크기와 프린터 드라이버에서 설정한 용지크기가 다르더라도 일정한 시간이 지나면 자동으로 인쇄를 합니다.
 - 사용안함 : 제품에서 설정한 용지 크기와 프린터 드라이버에서 설정한 용지크기가 다를 경우 조작부의 Ⓞ 버튼을 누를때까지 인쇄를 하지 않습니다.
- 5 끝내려면 [종료] 를 누르세요.

고도보정 설정하기

기압의 영향으로 인쇄 품질이 달라질 수 있습니다. 해발 1,000m 이상의 고지대에서 제품을 사용한다면 고도 보정을 설정해서 인쇄품질을 높일 수 있습니다.

- 1 스마트 패널을 실행하세요. 실행방법은 51 쪽을 참고하세요.
 - 2 프린터 설정을 누르세요.
 - 3 프린터 설정 유틸리티에서 설정을 선택한 다음 [고도 설정] 을 선택하세요.
 - 4 원하는 설정값을 선택한후 [적용] 을 누르세요.
 - 보통 : 고도가 0 ~1,000 m 인 지역에서 사용할 경우 선택하세요 .
 - 높음 1: 고도가 1,000 ~2,000 m 인 지역에서 사용할 경우 선택하세요 .
 - 높음 2: 고도가 2,000 ~3,000 m 인 지역에서 사용할 경우 선택하세요 .
 - 높음 3: 고도가 3,000 ~4,000 m 인 지역에서 사용할 경우 선택하세요 .
 - 5 끝내려면 [종료] 를 누르세요.
-

3장 용지

바른용지 선택하기

용지함 사용방법 알아두기

용지 배출 장소

바른용지 선택하기

용지함에 넣을 수 있는 용지 수량과 종류는 아래와 같습니다. .

용지함 (자동선택)	<ul style="list-style-type: none"> • 권장 용지 : 일반 복사 용지 . • 넣을 수 있는 용지 크기 : ▶ 142 쪽 참조 • 용지 수량 : 일반 복사용지 150 장 (75 g/m²) • 용지 넣는 방법 : ▶ 26 쪽 참조 • 인쇄를 하려면 : 프린터 등록 정보 화면을 열어 용지 공급원을 [자동 선택] 으로 선택합니다 . ▶ 64 쪽 참조
용지함 (수동급지)	<ul style="list-style-type: none"> • 용지 종류 : 일반 복사 용지는 물론 봉투, 라벨용지, 카드용지, 두꺼운 용지 등 특수 용지 사용가능 . ▶ 142 쪽 참조 • 넣을 수 있는 용지 크기 : A4 부터 봉투 및 카드까지 다양한 크기 사용 가능 . ▶ 142 쪽 참조 • 용지 수량 : ▶ 142 쪽 참조 • 용지 넣는 방법 : ▶ 58 쪽 참조 • 인쇄를 하려면 : 프린터 등록 정보 화면을 열어 용지 공급원을 [수동급지] 으로 선택합니다 . ▶ 64 쪽 참조

 수동 급지란 용지를 한 장씩 넣어 인쇄하는 것으로 용지 공급원을 [수동 급지] 상태로 설정해 두고 용지를 한 장씩 넣어 주면 됩니다 .
참고



- 용지함에 넣을 수 있는 용지의 최대 수량은 선택한 용지의 두께에 따라 달라질 수 있습니다 .
- 아래의 용지를 추천합니다 .
 - A4 용지 : 한솔제지 e Copy
한국제지 Hyper CC
한국제지 Clean Copy
코리아 제록스 Xerox HA4, Xerox XA4
 - OHP 필름 : 3R 91331 Xerox(A4), 3R 2780 Xerox(Letter)
 - 광택용지 : HP Superior Paper 160 glossy (제품코드 : Q6616)
 - 엽서용지 : 삼성 P-POST
 - 명함용지 : 삼성 P-NAME
 - 봉투 : 국내 규격 봉투
 - 카드용지 : 삼성 P-CARD
 - 라벨 : AVERY 53xx 시리즈
- OHP 필름 사용 시 용지함에서 급지가 되지 않는다면 OHP 필름 밑에 일반용지 한장을 넣어 사용하세요 .
- OHP 필름을 넣을 때 필름면에 지문이 묻지 않게 양끝을 잡고 넣습니다 . 지문은 인쇄 품질을 떨어뜨릴 수 있습니다 .
- 이면지를 넣어 사용하려면 인쇄될 면이 위로 향하게 한 후 구겨지지 않은 부분이 용지함 뒷쪽으로 가도록 넣습니다 . 용지가 잘 들어가지 않으면 방향을 바꾸어 다시 넣어 보세요
- 카드 용지 인쇄시에 용지 걸림이 발생하면 용지를 뒤집거나 방향을 바꾸어서 다시 인쇄하세요 .

용지에 관한 주의사항

아래와 같은 용지를 사용하면 용지 걸림, 인쇄 상태 불량, 제품 고장의 원인이 될 수 있으므로 사용하지 마세요.

- 너무 두껍거나 너무 얇은 용지
- 너무 부드럽거나 거친 용지
- 젖었거나 습기찬 용지
- 찢어진 곳이 있거나 가장자리가 말려지는 용지
- 열에 약한 용지, 열에 의해 변질되는 용지
- 컬러 코팅된 용지
- 얼룩이나 표면에 흠집이 있는 용지
- 주름진 용지
- 품질이 불량한 용지
- 이미 인쇄를 했거나 복사기에서 사용했던 용지
- 클립, 풀, 스테이플이 붙어있는 용지
- 표면에 울퉁불퉁한 글자가 쓰여 있거나 구멍이 있는 용지

그밖에 아래 내용을 주의해 주십시오.

- 인쇄 도중에는 용지를 추가하지 마세요. 용지 걸림의 원인이 될 수 있습니다.
- 한번에 너무 많은 용지를 넣지 마세요.
- 이미 포장을 벗긴 용지는 가급적 빨리 사용하십시오. 포장을 벗긴 상태로 오랜 시간 방치하면 습기가 차서 용지 걸림과 인쇄 품질 저하의 원인이 됩니다.
- 사용하지 않는 용지는 포장된 상태로 보관하고 캐비닛 등 바닥이 고른 장소에 보관하세요.
- 무거운 물건을 용지 위에 올려 놓지 마세요.
- 용지가 변색되거나 구겨짐, 말려질 위험이 있는 환경 (습기, 직사광선)에 용지를 노출시키지 마세요.



화학 약품이 처리되어 있는 카본레스 (Carbonless) 용지, 트레이싱 (Tracing) 용지는 인쇄시 화학 약품 냄새 발생 및 제품의 고장을 유발할 수 있으므로 사용을 금합니다.
(예 : 세금계산서, 보험계약서 등)



이 제품에는 잉크젯용 포토 용지를 절대로 사용하지 마세요.
제품 고장의 원인이 될 수 있습니다.

용지함 사용방법 알아보기

용지함에 사용할 수 있는 용지 종류와 크기, 용지 넣는 방법을 익혀두고 인쇄할 용지에 맞게 급지 방법을 선택하세요.



지로용지와 같이 사이즈와 종류가 특수한 종이를 사용하려면 ▶ 64 쪽 참조하세요.

용지함 사용하기

용지함에는 한번에 약 150 장의 일반 용지를 넣을 수 있습니다.
용지 넣기에 관한 자세한 내용은 ▶ 26 쪽 참조하세요.

용지함에서 수동 급지하기

봉투, 라벨용지 등 특수용지를 사용하려면 용지함에서 수동급지를 이용하세요.
휼어지거나 구부러진 용지는 평평하게 펴서 넣어주세요.

1 용지함에 인쇄하려는 용지를 넣어주세요. ▶ 27 쪽 참조

- 용지함에 넣을 수 있는 용지의 크기, 종류 및 수량은 ▶ 142 쪽을 참조하세요.

2 응용 프로그램에서 인쇄 명령을 실행하세요.

3 인쇄 화면에서 [등록정보] 또는 [속성] 을 누르세요.

- 응용 프로그램 또는 윈도우 버전에 따라 다르게 표시될 수 있습니다.

4 용지 탭에서 용지 종류를 인쇄하려는 용지로 선택하세요.

- 예를 들어, 라벨에 인쇄하려고 한다면 용지 종류를 [라벨 용지] 로 선택하면 됩니다.

5 용지 탭에서 용지 공급원을 [수동 급지] 로 선택하고 [확인] 을 누르세요.

6 조작부에서 버튼을 눌러 한장 씩 인쇄하세요.

용지 배출 장소

이 제품에서 인쇄된 용지가 나오는 곳은 한 군데입니다.
인쇄된 용지 받침대는 용지가 인쇄되어 용지 배출구에 바르게 쌓이는 것을 도와 줍니다.

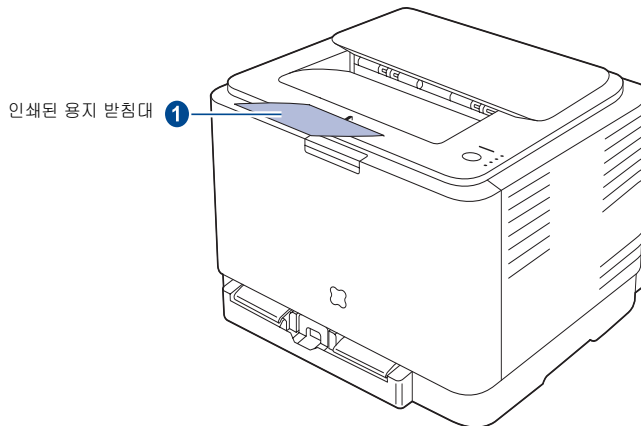

인쇄가 시작되면 용지는 인쇄된 면이 아래를 향하며 페이지 순서대로 쌓이게 됩니다.



주의

- 인쇄된 용지 받침대를 사용하지 않으면 인쇄된 용지는 바르게 쌓이지 않거나 바닥으로 떨어집니다.
- 연속으로 인쇄하면 인쇄된 용지 받침대 주변이 뜨거워집니다. 인쇄된 용지 받침대 주변에 손이 닿지 않도록 주의하고 특히 어린이들이 만지지 않도록 주의하십시오.

4장 윈도우에서 인쇄

인쇄하기

인쇄 환경 설정하기

고급 인쇄하기

인쇄하기

윈도우 환경에서의 기본적인 인쇄 방법을 설명합니다 .



참고

- 이번 장에서는 윈도우 XP 운영체제 환경에서의 기본적인 인쇄방법을 설명합니다 . 설명 중 나오는 화면이나 메뉴의 옵션들이 조금씩 다를 수 있으나 , 기본적인 개념과 사용 방법은 유사합니다 . 윈도우 Vista 와 같은 다른 윈도우 운영체제에서의 인쇄 방법도 비슷하므로 , 운영체제에 대해서는 마이크로 소프트사에서 제공하는 도움말을 참고하세요 .
- 매킨토시 환경에서 인쇄하는 방법은 ▶ 92 쪽 참조하세요 .
- 리눅스 환경에서 인쇄하는 방법은 ▶ 100 쪽 참조하세요 .

인쇄하기

사용하고 있는 응용 프로그램에 따라 인쇄하는 순서가 달라질 수 있습니다 . 해당 프로그램의 사용설명서를 참조하세요 . 대부분의 윈도우 응용 프로그램에서는 도구 표시줄에 프린터 모양의 아이콘 또는 메뉴 표시줄의 [파일] 메뉴에서 인쇄 명령을 선택할 수 있습니다 .

1 응용 프로그램에서 인쇄할 문서를 여세요 .

2 [파일] 메뉴에서 [인쇄] 를 선택하세요 .

- ' 인쇄 ' 화면이 나타납니다 . 응용 프로그램 또는 윈도우 버전에 따라 인쇄 화면은 다를 수 있습니다 .

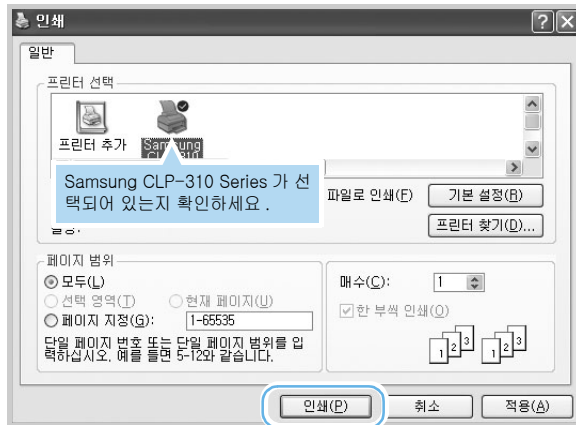

참고

- 인쇄를 시작하기 전에 드라이버가 제공하는 여러 가지 인쇄 환경을 사용하려면 [기본설정] 을 클릭하세요 . 응용 프로그램에 따라 [등록정보] 또는 [프린터 설정] 으로 표시되기도 합니다 . 자세한 내용은 63 쪽을 보세요 .

3 인쇄매수 , 범위 등 인쇄환경을 선택하고 [인쇄] 또는 [확인] 을 클릭하여 인쇄를 실행하세요 .

- 인쇄할 문서가 컴퓨터 하드 디스크에 스푼된 후 인쇄 대기열에 모였다가 순서대로 인쇄됩니다 .

스풀 (spool) 이란 ?

프린터로 보내야 할 문서를 응용 프로그램에서 실시간으로 보내는 것이 아니라 컴퓨터의 하드 디스크에 문서 전체를 임시로 저장시킨 뒤 백그라운드 작업으로 프린터로 보내는 것을 말합니다 . 스푼 기능을 이용하면 인쇄를 하면서도 컴퓨터로 다른 작업을 할 수 있게 됩니다 . 여러개의 문서를 인쇄하면 이 문서들은 스푼되어 인쇄대기열에 모입니다 .

인쇄 취소하기

인쇄를 취소하는 방법에는 조작부에서 취소하는 방법과 컴퓨터 화면의 프린터 폴더를 열어 인쇄 대기열에서 취소하는 방법이 있습니다.

조작부에서 취소하기

조작부에 있는  버튼을 눌러 주세요.

-  버튼을 누르면 현재 인쇄중이던 작업만 취소됩니다.
메모리에 스푼되어 있는 다른 작업을 취소하려면 프린터 폴더화면을 열어 인쇄대기열에서 취소하세요.

인쇄대기열에서 취소하기

스푼된 인쇄파일들은 인쇄대기열에 모여 있습니다. 인쇄대기열 화면을 열어 '일시 중지', '계속', '다시 시작', '취소' 등 여러가지 조작을 할 수 있습니다.

1 컴퓨터 바탕 화면의 우측 하단에 표시된 프린터 아이콘을 더블 클릭하세요.

- 또는 [시작] → [설정] → [프린터] 를 차례로 선택한 후 [Samsung CLP-310 Series] 를 더블 클릭하세요.
- 윈도우 XP 의 경우 [시작] → [프린터 및 팩스] 를 차례로 선택한 후 [Samsung CLP-310 Series] 를 더블 클릭하세요.
- 윈도우 Vista 의 경우 [시작] → [제어판] → [하드웨어 및 소리] → [프린터] 를 차례로 선택한 후 [Samsung CLP-310 Series] 를 더블 클릭하세요.

2 [문서] 메뉴에서 [인쇄취소] 를 선택하거나 [취소] 를 선택하세요.



참고

- 인쇄를 잠깐 중단시키려면 인쇄를 중단시킬 문서를 선택한 후 [문서] 메뉴에서 [인쇄 잠깐 멈춤] 또는 [일시 중지] 를 선택하세요.
 - 인쇄 순서를 바꾸려면 옮기려는 문서를 선택한 후 마우스 버튼을 누른 상태로 원하는 위치로 드래그하세요.
-

인쇄 환경 설정하기

등록정보 화면을 열면 이 프린터가 제공하는 여러가지 기능을 이용하여 다양한 인쇄 환경을 설정할 수 있습니다.

내 프린터의 등록정보 화면 열기

각 프로그램의 인쇄 화면에서 등록정보 화면을 열어 선택한 값들은 현재 작업중인 프로그램이 종료되면 이전의 값으로 돌아갑니다.

응용 프로그램에서 열기

- 1 응용 프로그램에서 인쇄 명령을 실행하세요.
- 2 인쇄 화면에서 [등록정보] 또는 [속성] 을 누르세요.
 - 응용 프로그램 또는 윈도우 버전에 따라 다르게 표시될 수 있습니다.
- 3 각 탭을 클릭하면 해당 화면이 열립니다. ▶ 63 쪽 참조
- 4 설정이 끝나면 [확인] 을 누르세요.



윈도우 프린터 폴더에서 등록정보 화면을 열 경우 화면은 윈도우에서 제공하는 탭들도 함께 보여줍니다. 윈도우에서 제공하는 탭들은 윈도우 설명서를 참조하세요.

참고

프린터 폴더에서 열기

- 1 윈도우 바탕 화면에서 [시작] → [설정] → [프린터] 를 차례로 선택해 프린터 폴더를 엽니다.
 - 윈도우 XP 인 경우 [시작] → [프린터 및 팩스] 를 선택하세요.
 - 윈도우 Vista 의 경우 [시작] → [제어판] → [하드웨어 및 소리] → [프린터] 를 선택하세요.
- 2 [Samsung CLP-310 Series] 아이콘을 더블 클릭합니다.
- 3 다음을 참조해 등록정보 화면을 여세요.

윈도우 2000	[프린터] → [인쇄설정] 또는 [프린터] → [등록정보] → [인쇄 기본 설정] 을 선택하세요. 등록정보 화면이 열리면 해당 탭을 클릭해 설정하세요.
윈도우 XP 윈도우 2003 윈도우 Vista	[프린터] → [인쇄 기본 설정] 또는 [프린터] → [속성] → [인쇄 기본 설정] 을 차례로 선택합니다.

- 4 각 탭들을 클릭하면 해당 화면이 열립니다. ▶ 63 쪽 참조

5 설정이 끝나면 [확인] 을 누르세요 .

내 프린터의 등록정보 화면 알기



참고

프린터의 등록 정보 화면에서 옵션을 선택할 때 항목 옆에 느낌표(⚠)가 나오면 선택은 할 수 있으나 권장하지 않는 옵션입니다 . 만약 X 표시(⊗)가 나오면 선택할 수 없는 것을 의미합니다 .

레이아웃 탭

인쇄방향을 선택할 수 있고, 한장에 여러쪽 인쇄, 포스터 형식 인쇄, 책 형식 인쇄 등의 다양한 출력 모드를 선택해 사용할 수 있습니다 .

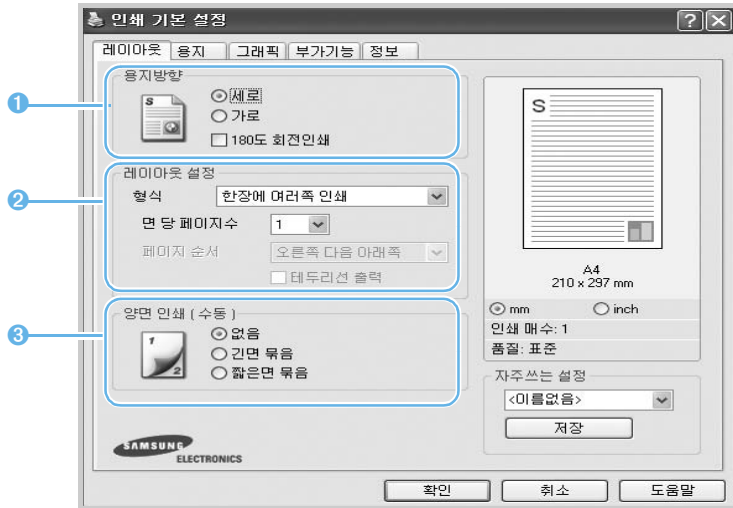



	항 목	기능 설명
1	용지방향	인쇄 방향을 선택합니다 . ▲ 세로 ▲ 가로 인쇄된 용지의 방향을 180 도로 회전시키고 싶으면 [180 도 회전인쇄] 를 선택하세요 .
2	레이아웃 설정	한장에 여러쪽 인쇄, 포스터 형식 인쇄, 책 형식 인쇄 등을 선택할 수 있습니다 . 자세한 내용은 ▶ 70 쪽 ~ ▶ 72 쪽을 참조하세요 .
3	양면 인쇄 (수동)	종이의 양면에 수동으로 인쇄를 할 수 있습니다 . ▶ 73 쪽 참조

용지 탭

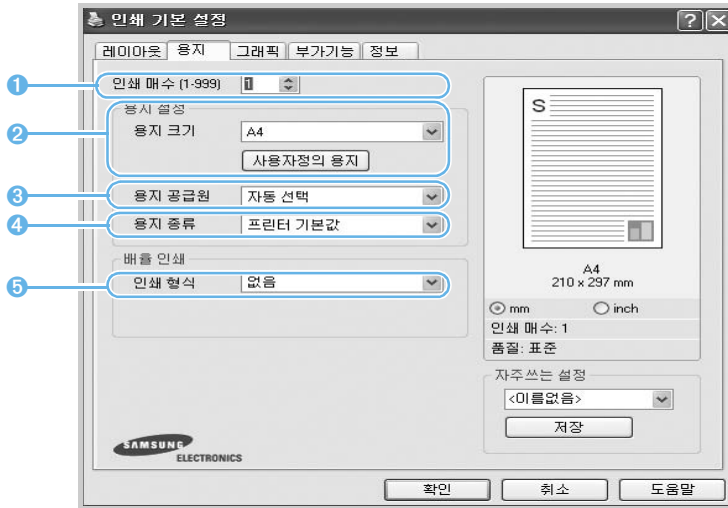
인쇄 매수, 용지 크기와 종류, 용지 공급원, 인쇄 배율 등 용지에 관한 여러가지 환경을 설정할 수 있습니다.



항 목	기능 설명
1	<p>인쇄 매수 인쇄할 매수를 선택합니다 . 최대 999 매까지 입력할 수 있습니다 .</p>
2	<p>용지 크기 용지함에 넣을 용지 크기를 선택합니다 .</p> <p> 지로용지 (177 mm x 297 mm) 와 같이 원하는 크기가 없을 경우에는 [사용자정의 용지] 를 클릭합니다 .</p> <p>참고 사용자정의 용지 화면이 열리면 용지 크기를 설정하고 [확인] 을 클릭하세요 .</p> <div style="border: 1px solid gray; padding: 5px; margin: 10px 0;"> <p>사용자정의 용지</p> <p>사용자정의 용지들</p> <p>추가 변경 삭제</p> <p>사용자정의 용지이름</p> <p>페이지 영역</p> <p>넓이 (76-216) 216</p> <p>높이 (160-356) 279</p> <p><input checked="" type="radio"/> mm <input type="radio"/> inch</p> <p>확인 취소 도움말</p> </div> <p>이름을 입력하세요 .</p> <p>용지 크기를 입력하세요 .</p>
3	<p>용지 공급원 용지 공급원이 바르게 설정되어 있는지 확인하세요 . 특수용지 사용시 [수동 급지] 를 선택하세요 .</p>

	항 목	기능 설명
4	용지 종류	<p>다른 종류의 용지를 공급하려면 해당 용지 종류를 선택해 주세요 .</p> <p>▶ 142 쪽 참조</p> <p> 참고</p> <ul style="list-style-type: none"> ■ 두꺼운 용지 (90~ 120 g/m²) 를 사용할 경우에는 용지 종류를 < 두꺼운 용지 > 로 선택하고 컬러 용지를 사용할 경우에는 용지 종류를 < 색지 > 로 선택하세요 . ■ 얇은 용지 (70 g/m² 이하) 를 사용할 경우에는 용지 종류를 < 얇은 용지 > 로 선택하세요 . ■ 재생 용지를 사용할 경우에는 용지 종류를 < 재생 용지 > 로 선택해서 인쇄하세요 . ■ 코튼 용지 (75~ 90 g/m²) 를 사용할 경우에는 용지 종류를 < 코튼 용지 > 로 선택해서 인쇄하세요 . ■ 광택 용지 (160 g/m²) 를 사용할 경우에는 용지 종류를 < 광택 사진 160g/m2 > 으로 선택해서 인쇄하세요 .
5	배율 인쇄	<p>실제 크기보다 문서를 축소 또는 확대해서 인쇄하거나 용지 크기에 맞추어 인쇄할 수 있습니다 . ▶ 74 쪽 , ▶ 75 쪽 참조</p>

그래픽 탭

인쇄 품질에 관련된 여러가지 환경을 선택할 수 있습니다 .

각 항목의 값을 적절하게 조절하면 인쇄할 용도에 맞는 인쇄 품질을 얻을 수 있습니다 .



	항 목	기능 설명
1	품질	<p>고품질, 표준, 고속 중에서 선택할 수 있습니다 .</p> <p>고품질은 인쇄 품질은 좋지만 인쇄 속도가 느려집니다 .</p>
2	컬러 모드	<p>컬러모드 설정을 사용하려면 용지 탭에서 인쇄 매수를 설정해야 합니다 .</p> <p>컬러인쇄를 한 장 이상 할 경우, 한 장은 컬러로 하고 나머지는 흑백 인쇄를 하고자할 경우 [컬러매수 설정] 을 선택합니다 .</p> <p>흑백인쇄 장수를 선택하면 자동으로 컬러인쇄 장수가 변경됩니다 .</p> <p></p>

	항 목	기능 설명
2	컬러 모드	<p>컬러 인쇄를 할 경우 [컬러] 를, 흑백으로 인쇄할 경우에는 [흑백] 을 선택하면 가장 좋은 인쇄 품질을 얻을 수 있습니다. [수동 설정] 을 선택해 [색상 조절] 을 누르세요. 기본적인 색상 옵션을 선택할 수 있습니다.</p> <div data-bbox="541 299 1097 647"> </div> <p>또한 [수동설정] 을 선택해 [색상 최적화] 를 클릭하면 인쇄물을 화면에 보여지는 컬러에 가깝게 접근하도록 맞출 수 있습니다.</p> <div data-bbox="541 763 1097 1110"> </div> <ul style="list-style-type: none"> • ICM 설정 : 명암 (Perceptual), 채도 (Saturation), 색상계 (Colorimetric) 중 선택합니다. 명암 (Perceptual) 은 디터링이 필요한 스캔 문서나 사진 이미지에 가장 적합합니다. 채도 (Saturation) 는 선명하고 대조적인 컬러가 가장 중요한 차트와 같은 비즈니스 그래픽 문서에 가장 적합합니다. 색상계 (Colorimetric) 는 정확한 컬러로 표현해야 하는 비즈니스 로고 등의 이미지에 가장 적합합니다. • RGB 컬러 : RGB 컬러 처리 방법을 선택합니다. 표준, 선명하게, 장치 중 선택합니다. 표준은 표준 모니터 (sRGB 모니터) 에 가장 가까운 색이 나옵니다. 선명하게는 프리젠테이션 데이터, 차트 등을 인쇄할 때 적합합니다. 장치는 칼라 도면 등 미세한 선이나 작은 글자를 자세하게 인쇄합니다. • 삼성 디지털 컬러 : 하늘 영상과 잔디영상의 색과 색의 양을 섬세하게 재현하는데 사용됩니다. 사진 영상에 사용되나, 출력물에 대하여 전체적으로 변경됩니다. 사파이어를 사용하는 경우 질푸른 하늘 영상이 출력되도록 동작. 에머랄드 를 사용하는 경우 맑은 하늘 및 짙은 색의 잔디영상이 출력되도록 동작. 아쿠아마린을 사용하는 경우 맑은 하늘 영상이 출력되도록 동작.

	항 목	기능 설명									
3	고급설정	<div data-bbox="546 177 943 589" data-label="Image"> </div> <table border="1" data-bbox="535 608 1232 1023"> <thead> <tr> <th data-bbox="535 608 576 666"></th> <th data-bbox="576 608 740 666">항목</th> <th data-bbox="740 608 1232 666">기능 설명</th> </tr> </thead> <tbody> <tr> <td data-bbox="535 666 576 811">1</td> <td data-bbox="576 666 740 811">고급설정</td> <td data-bbox="740 666 1232 811"> <ul style="list-style-type: none"> 모든 문자를 검정색으로 인쇄 : 컬러 프린터이지만 검정색으로 인쇄하도록 설정합니다 . 모든 문자를 진하게 인쇄 : 인쇄되는 색상을 진하게 인쇄하도록 설정합니다 . </td> </tr> <tr> <td data-bbox="535 811 576 1023">2</td> <td data-bbox="576 811 740 1023">스마트 칼라</td> <td data-bbox="740 811 1232 1023"> <ul style="list-style-type: none"> 흑백 인쇄 향상 : 칼라 문서의 구별성 및 가독성 그리고 자연 영상의 세부 사항을 보존하면서 흑백으로 인쇄합니다 . 모서리 향상 : 문자의 외곽선과 미세한 선을 강조함으로써 가독성을 높이고 칼라 인쇄 모드일 때 각 칼라 채널의 부정합을 개선합니다 . </td> </tr> </tbody> </table>		항목	기능 설명	1	고급설정	<ul style="list-style-type: none"> 모든 문자를 검정색으로 인쇄 : 컬러 프린터이지만 검정색으로 인쇄하도록 설정합니다 . 모든 문자를 진하게 인쇄 : 인쇄되는 색상을 진하게 인쇄하도록 설정합니다 . 	2	스마트 칼라	<ul style="list-style-type: none"> 흑백 인쇄 향상 : 칼라 문서의 구별성 및 가독성 그리고 자연 영상의 세부 사항을 보존하면서 흑백으로 인쇄합니다 . 모서리 향상 : 문자의 외곽선과 미세한 선을 강조함으로써 가독성을 높이고 칼라 인쇄 모드일 때 각 칼라 채널의 부정합을 개선합니다 .
	항목	기능 설명									
1	고급설정	<ul style="list-style-type: none"> 모든 문자를 검정색으로 인쇄 : 컬러 프린터이지만 검정색으로 인쇄하도록 설정합니다 . 모든 문자를 진하게 인쇄 : 인쇄되는 색상을 진하게 인쇄하도록 설정합니다 . 									
2	스마트 칼라	<ul style="list-style-type: none"> 흑백 인쇄 향상 : 칼라 문서의 구별성 및 가독성 그리고 자연 영상의 세부 사항을 보존하면서 흑백으로 인쇄합니다 . 모서리 향상 : 문자의 외곽선과 미세한 선을 강조함으로써 가독성을 높이고 칼라 인쇄 모드일 때 각 칼라 채널의 부정합을 개선합니다 . 									

부가기능 탭

[부가기능] 탭을 클릭하면 워터마크, 오버레이 등의 기능을 사용할 수 있습니다.



항 목	기능 설명
1 워터마크	보안, 임시 등의 배경글을 만들어 페이지마다 함께 인쇄되게 설정할 수 있습니다. 자세한 설명은 76 쪽을 참조하세요.
2 오버레이	로고나 표가 들어간 양식을 만들어서 인쇄할 페이지마다 그 양식이 인쇄되게 할 수 있습니다. 자세한 설명은 77 쪽을 참조하세요.
3 출력 설정	<p>■ 인쇄 순서 : 인쇄될 페이지의 순서를 결정하는 항목입니다.</p> <ul style="list-style-type: none"> • 보통(1,2,3): 일반적인 순서로 인쇄됩니다. • 역순인쇄(3,2,1): 모든 페이지가 역순으로 인쇄됩니다. • 홀수쪽 인쇄: 인쇄할 문서의 홀수 페이지만 인쇄합니다. • 짝수쪽 인쇄: 인쇄할 문서의 짝수 페이지만 인쇄합니다.

정보 탭

[정보] 탭을 클릭하면 인터넷 사용자인 경우 소모품을 주문하고 최신 드라이버를 다운받을 수 있는 웹사이트에 바로 접속할 수 있는 아이콘을 볼 수 있습니다.

자주쓰는 설정 기능 사용하기

자주쓰는 설정 기능은 [정보] 탭을 제외한 각 탭에서 설정할 수 있습니다. 이 기능으로 현재 설정되어 있는 등록정보를 저장하여 문서의 성격에 맞게 변경했던 값들을 매번 다시 바꿀 필요없이 설정 값을 기억시켜 두고 사용할 수 있습니다. 필요에 맞게 각 탭에 있는 설정항목을 변경하세요.

1 필요에 맞게 각 탭에 있는 인쇄환경을 변경하세요.

2 ' 자주쓰는 설정 ' 입력칸에 원하는 이름을 입력하세요.

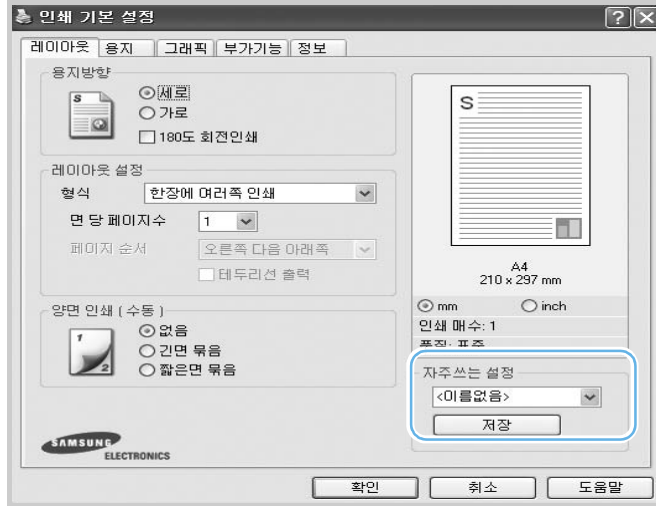

3 [저장] 을 클릭하세요.

- 저장된 값을 사용하려면 ' 자주쓰는 설정 ' 목록에서 저장된 항목을 선택하면 됩니다.
- 자주쓰는 설정값을 삭제하려면 ' 자주쓰는 설정 ' 목록에서 삭제할 항목을 선택하여 [삭제] 를 클릭하세요.
- ' 자주쓰는 설정 ' 목록에서 [프린터 기본값] 을 선택하면 프린터 드라이버의 기본값을 다시 저장하여 사용할 수 있습니다.

도움말 사용하기

프린터 등록정보 화면에서 [도움말] 버튼을 클릭하면 도움말 화면을 볼 수 있습니다. 도움말은 프린터 드라이버에서 제공해주는 각 탭들에 대한 상세한 정보를 제공해 줍니다. 또한 등록정보 화면의 상단 오른쪽에서  를 클릭한 후 알고 싶은 항목을 클릭하면 도움말을 볼 수 있습니다.

고급 인쇄하기

한 장에 여러쪽 인쇄하기

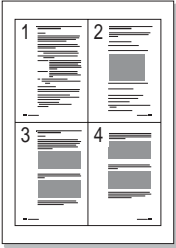

이 기능을 사용하면 한 장의 용지에 여러 페이지를 인쇄할 수 있습니다. 인쇄할 페이지수를 지정해 주면 현재 프린터에 설정되어 있는 용지에 맞게 자동으로 축소하여 지정한 페이지의 수 만큼 한장에 인쇄합니다. 한 장에 여러 쪽 인쇄는 최대 16 쪽까지 설정할 수 있습니다.



[용지] 탭의 [확대 / 축소] 나 [용지 크기에 맞춤] 을 선택한 경우 이 기능을 사용할 수 없습니다.

참고

- 1 응용 프로그램에서 인쇄 명령을 선택한 뒤 프린터 등록정보 화면을 열어 주세요. 62 쪽을 참조하세요.
- 2 [레이아웃] 탭에서 [한장에 여러쪽 인쇄] 를 선택하고 한 장에 인쇄될 페이지 수, 페이지 순서를 선택하세요. 선택이 끝나면 [확인] 을 클릭하세요.

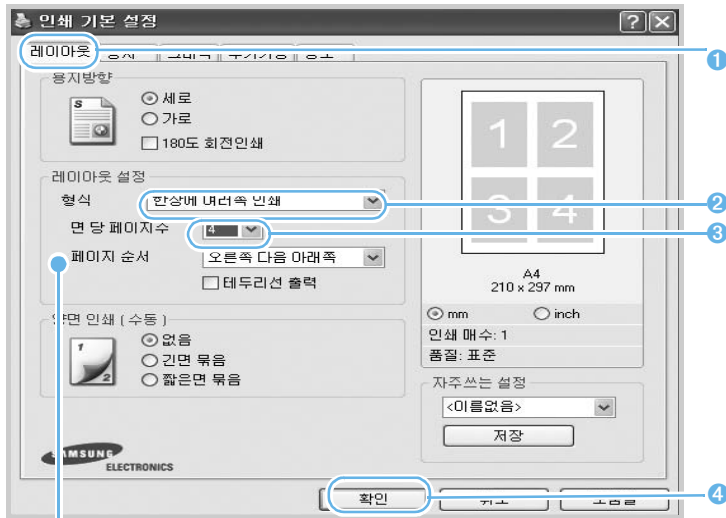

인쇄되어 나오는 페이지의 순서



오른쪽
다음 아래쪽



아래쪽
다음 오른쪽



왼쪽
다음 아래쪽



아래쪽
다음 왼쪽



페이지 사이에 경계선을 인쇄하려면 [테두리선 출력] 을 선택하세요.

참고

- 3 인쇄를 실행하면 지정한 페이지 수량이 한 장의 용지에 인쇄됩니다.

포스터 형식으로 인쇄하기

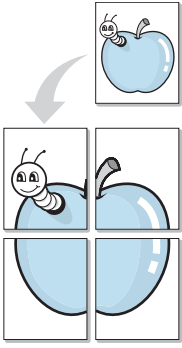

포스터 형식 인쇄 기능을 이용하면 한 장의 용지를 4, 9, 또는 16 장의 용지에 나누어 인쇄할 수 있습니다. 선택한 매수에 맞게 확대되어 인쇄되므로 나누어 인쇄한 용지들을 각각의 자리에 붙이면 포스터 크기의 큰 인쇄물로 만들 수 있습니다.

[용지] 탭의 [확대/축소] 나 [용지 크기에 맞춤] 을 선택할 경우 이 기능을 사용할 수 없습니다.

참고

- 1 응용 프로그램에서 인쇄 명령을 선택한 뒤 프린터 등록정보 화면을 열어 주세요. 62 쪽을 참조하세요.
- 2 [레이아웃] 탭에서 [포스터 형식 인쇄] 를 선택한 후 페이지 레이아웃, 겹침값을 선택하세요. 선택이 끝나면 [확인] 을 클릭하세요.

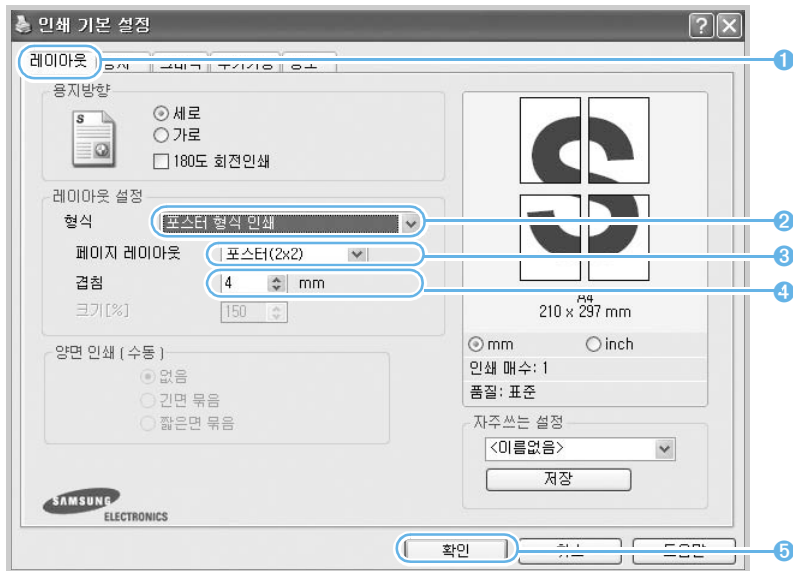

- 3 인쇄 명령을 실행하면 선택한 장수나 크기로 나누어 인쇄됩니다. 인쇄가 끝난 후 여백을 제거하고 경계면을 맞춰 이어 붙이면 포스터가 완성됩니다.

분할 인쇄된 용지를 이어 붙이려면

여러장에 나뉘어 인쇄된 용지들은 대개 여백을 잘라내고 풀로 겹쳐서 붙입니다. 이럴 경우, 겹침 값을 입력해주면 지정한 값만큼 각 용지에 더 인쇄되므로, 인쇄 후 잘라붙일 때 편리합니다. 단위도 함께 설정할 수 있습니다.

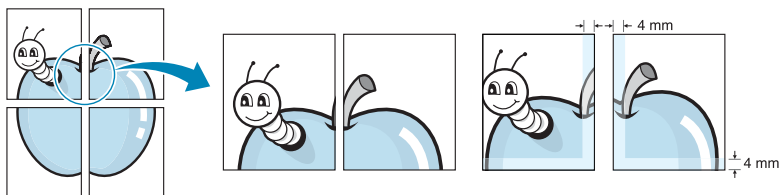

책 형식 인쇄하기

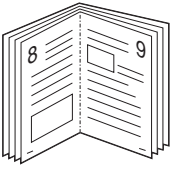

책 형식 인쇄 기능을 이용하면 한 면에 두 페이지씩 인쇄되어 나오므로 인쇄 후 접어서 절을 하면 한 권의 책이 됩니다.



경고

- [용지] 탭의 확대 / 축소 또는 용지 크기에 맞춘을 선택한 경우 이 기능을 사용할 수 없습니다.
- 책 형식으로 인쇄하려면 반드시 Letter, Legal, A4, US Folio, Oficio 크기의 용지를 사용해야 합니다.

- 1 인쇄하고자 하는 문서나 파일의 응용 프로그램에서 인쇄 명령을 선택한 뒤 프린터 등록 정보 화면을 열어 주세요. ▶ 62 쪽 참조
- 2 [레이아웃] 탭에서 [책 형식 인쇄] 를 선택하고 [확인] 을 클릭하세요.



- 3 화면의 지시를 따라서 인쇄를 완료하세요.
- 4 인쇄가 완료되면 반으로 접어 절을 하면 됩니다.



수동양면 인쇄하기

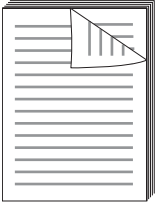

이 프린터는 Letter, Legal, A4, US Folio, Oficio 크기의 용지에 수동으로 양면 인쇄할 수 있습니다. 양면 인쇄되어 나올 용지의 제본 방향을 선택해 주어야 합니다. 인쇄 방향과 묶음 방향에 따라 다음과 같이 인쇄됩니다.

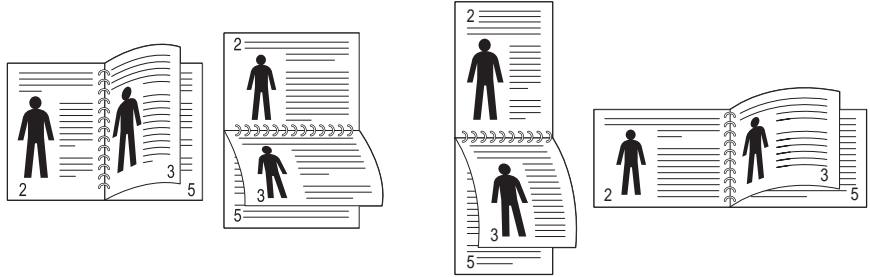

▲ 세로, 가로 긴면 묶음

▲ 가로, 세로 짧은면 묶음



경고

- 라벨용지, 봉투 등의 특수 용지나 두꺼운 용지는 양면 인쇄를 하지 마세요.
- 프린터 고장이나 용지 걸림 현상이 일어날 수 있습니다.

- 1 인쇄하고자 하는 문서나 파일의 응용 프로그램에서 인쇄 명령을 선택한 뒤 등록 정보 화면을 열어 주세요. ▶ 62 쪽 참조
- 2 [레이아웃] 탭에서 용지방향과 양면 인쇄 항목을 선택한 뒤 [확인] 을 클릭하세요.

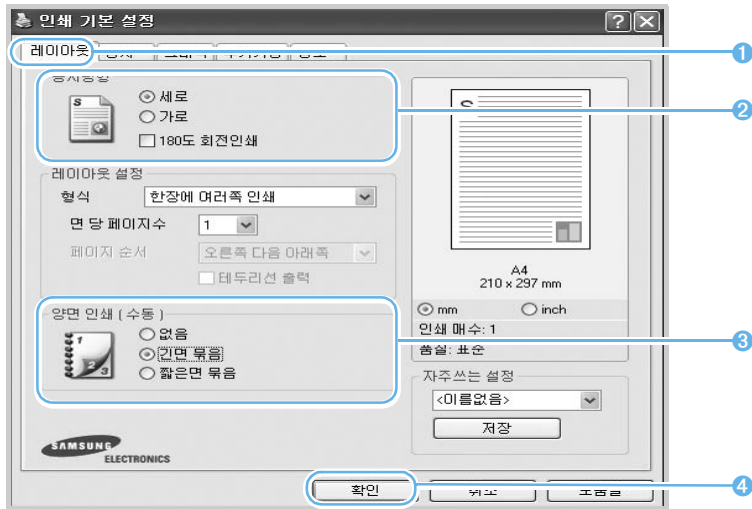

- 문서의 한쪽 면만 인쇄가 됩니다.

- 3 문서의 한쪽 면이 모두 인쇄가 되고나면 모니터에 인쇄 안내 화면이 나타납니다.
- 4 화면에 나타난 지시를 따라서 인쇄 작업을 완료하세요.

확대 및 축소 인쇄하기

이 기능을 사용하면 문서를 원하는 비율로 축소하거나 확대해서 인쇄할 수 있습니다. 인쇄할 문서의 설정상태가 프린터에 공급된 용지의 크기보다 크거나 작을 경우 이 기능을 사용하면 고른 크기의 문서를 얻을 수 있습니다.

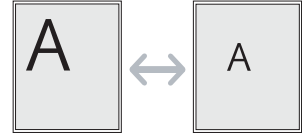

[레이아웃] 탭의 [포스터 형식 인쇄] 나 [한 장에 여러쪽 인쇄], [책 형식 인쇄] 를 선택한 경우 이 기능을 사용할 수 없습니다.

참고

- 1 응용 프로그램에서 인쇄 명령을 선택한 뒤 프린터 등록정보 화면을 열어 주세요.
▶ 62 쪽 참조
- 2 [용지] 탭에서 [확대 / 축소 인쇄] 를 선택하고 백분율을 선택한 뒤 [확인] 을 클릭하세요.

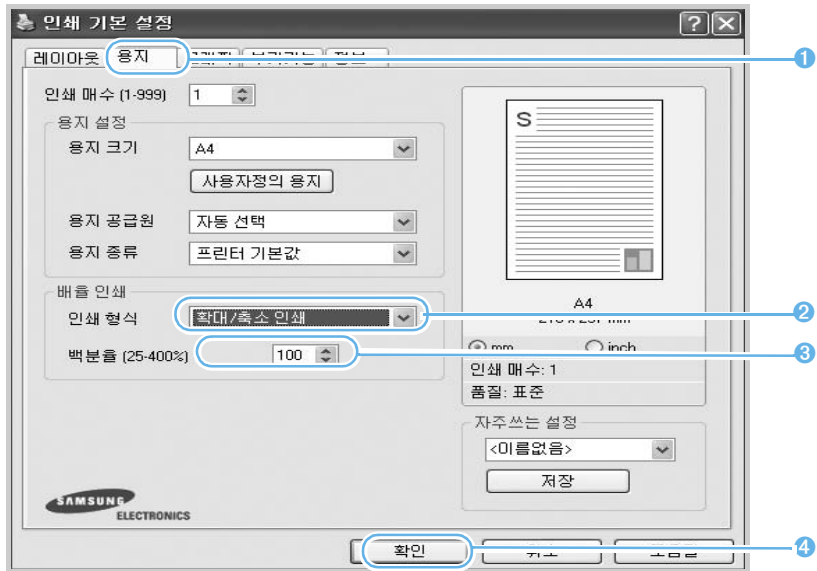

- 3 인쇄를 실행하면 선택한 백분율대로 축소 또는 확대되어 인쇄됩니다.

용지 크기에 맞추어 인쇄하기

용지 크기에 맞춤 기능을 이용하면 작은 크기의 문서를 공급되는 용지 크기에 꼭차게 자동으로 확대하거나, 큰 문서를 공급되는 용지에 맞게 축소하여 인쇄할 수 있습니다. 작성한 문서의 크기가 프린터에 공급된 용지들과 차이가 나는 경우 용지 크기에 맞추어 인쇄하고자 할 때 사용할 수 있습니다. 작은 서식이나 글로 된 파일을 교정할 때 이용하면 크게 인쇄되므로 편리합니다.

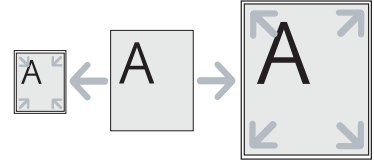

[레이아웃] 탭의 [포스터 형식 인쇄] 나 [한 장에 여러쪽 인쇄], [책 형식 인쇄] 를 선택한 경우 이 기능을 사용할 수 없습니다.

참고

- 1 응용 프로그램에서 인쇄 명령을 선택한 뒤 프린터 등록정보 화면을 열어 주세요.
▶ 62 쪽 참조
- 2 [용지] 탭에서 [용지 크기에 맞춤] 을 선택하고 대상용지를 선택하세요.
선택이 끝나면 [확인] 을 클릭하세요.

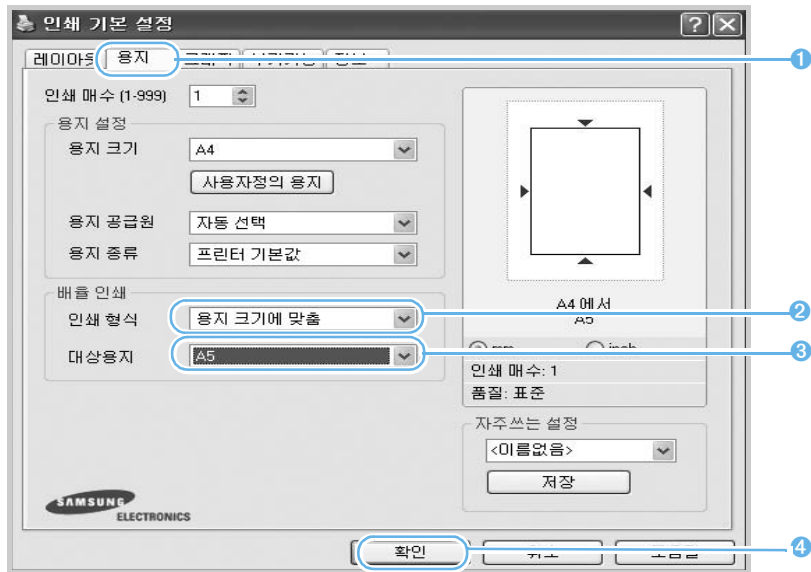

- 3 인쇄를 실행하면 용지 크기에 맞게 자동 확대 또는 축소되어 인쇄됩니다.

배경글과 함께 인쇄하기 (워터마크)

인쇄할 때마다 긴급, 초안 등의 글을 배경으로 인쇄해야 할 경우 이 배경글 (워터마크) 을 만들어 페이지마다 인쇄되게 할 수 있습니다. 이미 만들어진 배경글을 바로 사용하거나 다시 편집해 새로 만들 수도 있습니다.



기본 제공되는 배경글 사용하기

- 1 응용 프로그램에서 인쇄 명령을 선택한 뒤 프린터 등록정보 화면을 열어 주세요.
▶ 62 쪽 참조
- 2 [추가기능] 탭에서 인쇄할 배경글을 선택하세요. 선택이 끝나면 [확인] 을 클릭하세요.

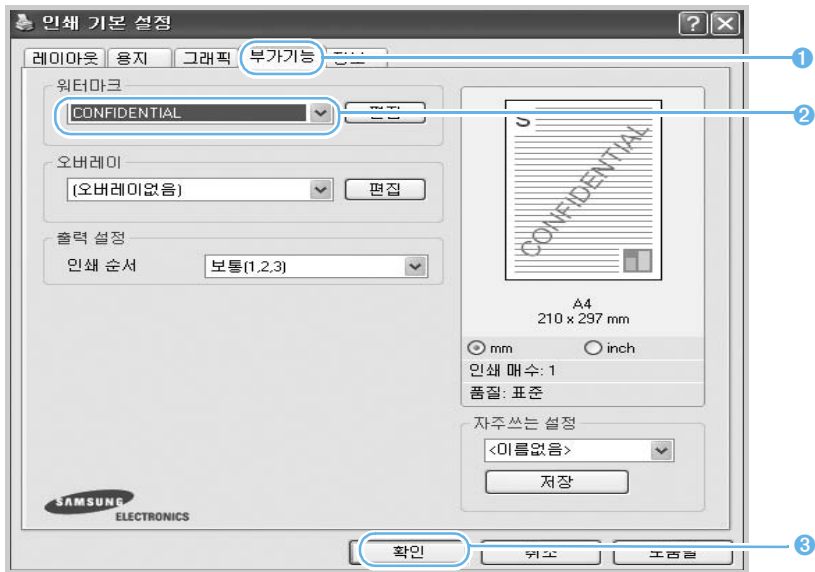

- 3 인쇄를 실행하면 페이지마다 선택한 배경글이 함께 인쇄됩니다.

새 배경글 만들어 사용하기

- 1 응용 프로그램에서 인쇄 명령을 선택한 뒤 프린터 등록정보 화면을 열어 주세요.
▶ 62 쪽 참조
- 2 [추가기능] 탭의 워터마크 항목에 있는 [편집] 버튼을 누르세요.
 - ' 워터마크 편집 ' 화면이 나타납니다.
- 3 새 배경글로 사용할 메시지를 입력하고 편집 상태와 인쇄될 위치를 선택하세요.

- 워터마크 메시지에 새 배경글로 사용할 메시지를 작성하면 [추가] 버튼이 활성화됩니다. [추가] 버튼을 클릭해 작성한 메시지를 워터마크 목록에 추가하세요. 작성한 메시지를 선택해 사용할 수 있게 됩니다.

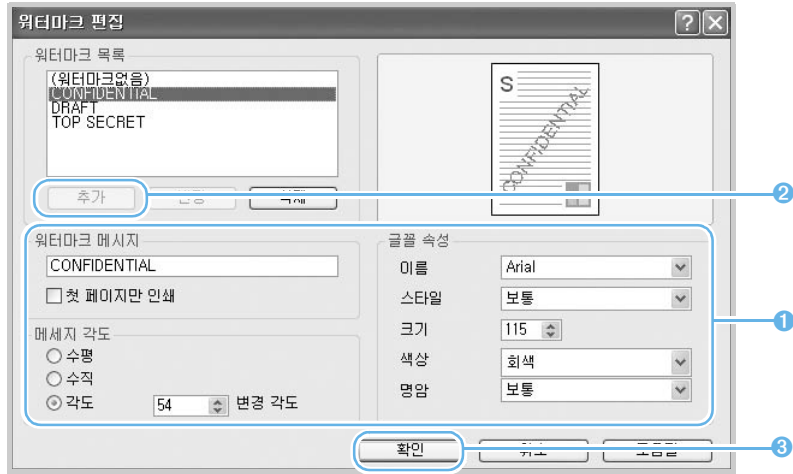

참고

- 배경글의 편집 상태나 인쇄 위치를 변경하려면 만들 때의 방법을 참조해 변경한 후 [변경] 을 클릭하세요.
- 배경글을 삭제하려면 목록에서 삭제할 메시지를 선택하고 [삭제] 를 클릭하세요.
- 워터마크를 인쇄하지 않으려면 워터마크 목록에서 [워터마크없음] 을 선택하면 됩니다.

양식으로 인쇄하기 (오버레이)

회사의 업무서식이나 기안 용지 등 정해진 테두리 등의 규격에 맞추어 인쇄해야 하는 경우 별도의 양식 서류를 인쇄하여 사용하지 않고 원하는 양식을 오버레이 파일로 만들어 두고 일반 문서를 인쇄할 때 그 양식을 겹쳐서 함께 인쇄되게 할 수 있습니다.

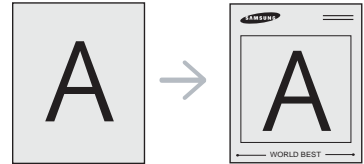

양식 파일 만들기

오버레이를 사용하려면 먼저 워드 프로그램등을 이용하여 로고나 이미지등이 포함된 양식이 만들어져 있어야 합니다.



경고

- 오버레이 파일의 문서 크기는 사용할 문서의 크기와 반드시 동일해야 합니다. 사용할 문서가 A4 이면 오버레이도 A4 크기로 만드세요.
- 배경글과 함께 인쇄하기 기능과 동시에 사용하지 마세요.

1 오버레이에 사용할 양식을 열어주세요.

2 오버레이에 사용할 양식의 응용 프로그램에서 인쇄 명령을 선택한 뒤 프린터 등록 정보 화면을 열어 주세요. ▶ 62 쪽 참조

3 [부가기능] 탭을 클릭하고 오버레이 항목에서 [편집] 버튼을 클릭하세요 .

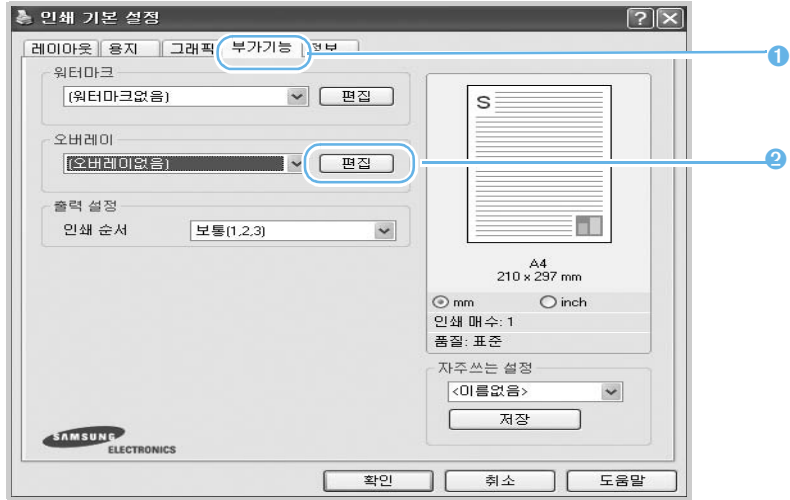

4 오버레이 편집 화면에서 [오버레이 작성] 을 클릭하세요 .

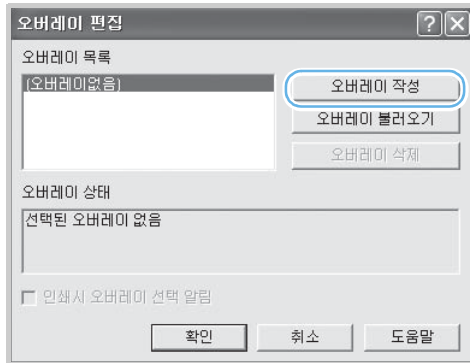

5 파일명과 경로를 선택한 후 [저장] 을 클릭하세요 .

- 오버레이 항목에서 파일명을 확인할 수 있습니다 .

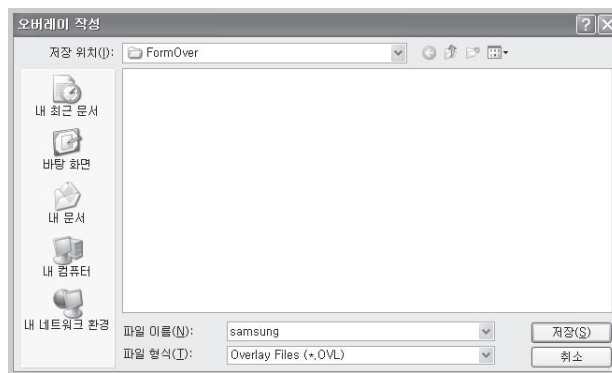

6 오버레이 편집 화면이 나타나면 [확인] 을 누르세요 .

7 등록정보 화면이 나타나면 [확인] 을 누르세요 .

8 인쇄 화면이 나타나면 [확인] 을 누르세요 .

- 작성된 오버레이 파일은 인쇄되지 않고 지정한 위치에 저장됩니다 .

9 페이지 오버레이 작성 화면이 나타나고 , [예] 를 누르면 오버레이에 사용할 양식 파일이 만들어집니다 .

만들어진 양식파일을 이용해 인쇄하기

오버레이를 만들었으면 문서와 함께 인쇄할 수 있습니다 .

1 인쇄할 문서를 열거나 새로 만드세요 .

2 응용 프로그램에서 인쇄 명령을 선택한 뒤 프린터 등록정보 화면을 열어 주세요 .
▶ 62 쪽 참조

3 [부가기능] 탭의 오버레이 목록에서 작성된 오버레이 파일을 선택하고 [확인] 을 클릭하세요 .

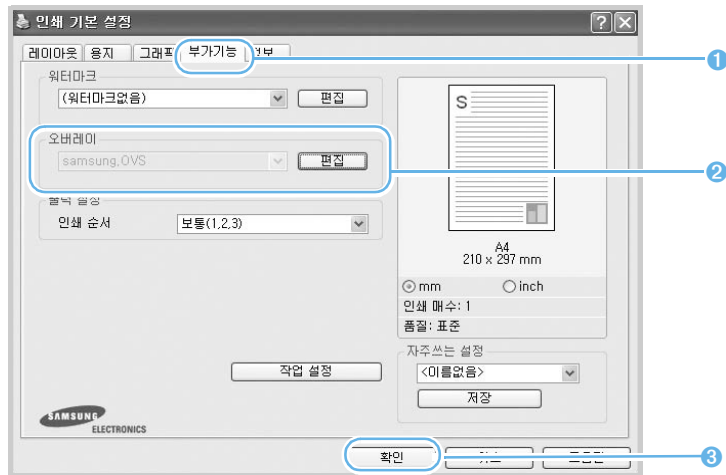

- 작성된 오버레이 파일이 목록에 나타나지 않는다면 오버레이 항목에 있는 [편집] 을 클릭하세요 . 오버레이 편집 화면이 나타나면 [오버레이 불러오기] 를 클릭한 후 오버레이 파일을 찾아서 선택하세요 . 선택한 파일이 목록에 나타납니다 .

4 인쇄를 실행하면 페이지마다 선택한 오버레이 양식이 함께 인쇄됩니다 .



참고

오버레이 편집 화면에서 [인쇄시 오버레이 선택 알림] 을 선택했다면 오버레이 인쇄여부를 묻는 화면이 나타납니다 . 양식을 사용하지 않으려면 [아니오] 를 선택하세요 .



경고

오버레이 파일의 해상도는 사용할 문서의 해상도와 동일해야 합니다 .

만들어진 양식파일 삭제하기

사용하지 않는 오버레이 파일을 삭제할 수 있습니다.

-
- 1 프린터 등록 정보 화면에서 [부가기능] 탭을 클릭한 뒤 오버레이 항목에서 [편집] 을 클릭하세요 .

 - 2 오버레이 편집 화면에서 삭제하고자 하는 오버레이 파일을 선택하고 [오버레이 삭제] 를 클릭하세요 .

 - 3 [확인] 을 클릭하면 인쇄 화면으로 돌아갑니다 .

5장 다른 환경에서 사용

로컬 네트워크 환경에서 공유하여 인쇄하기

네트워크 설정하기

유선 네트워크 프린터로 인쇄하기

무선 네트워크 프린터로 인쇄하기

매킨토시에서 사용하기

리눅스에서 사용하기

로컬 네트워크 환경에서 공유하여 인쇄하기

로컬 네트워크 환경 확인하기

서버 컴퓨터가 프린터와 USB 케이블로 직접 연결되어 있고 로컬 네트워크 환경에 연결되어 있다면 로컬 네트워크상에 연결되어 있는 클라이언트 컴퓨터는 서버 컴퓨터에서 공유된 프린터를 사용하여 인쇄작업을 할 수 있습니다.

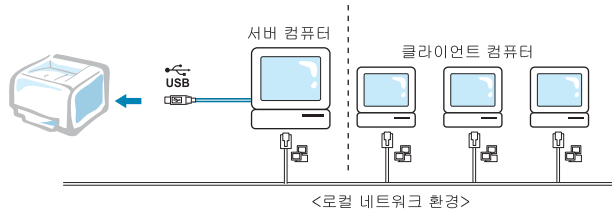

- 서버 컴퓨터 : 프린터가 USB 케이블로 직접 연결된 컴퓨터
- 클라이언트 컴퓨터 : 서버 컴퓨터에 연결된 프린터를 공유하여 사용하려는 컴퓨터

참고

공유 설정하기

로컬 프린터로 연결된 환경에서 다른 네트워크 사용자들이 인쇄할 수 있게 하려면 다음을 따라 공유를 설정해 주세요.

프린터와 직접 연결된 서버 컴퓨터에서 공유 설정하기

시작하기 전에!

- 프린터와 서버 컴퓨터를 USB 케이블로 연결하세요. ▶ 32 쪽 참조
- 프린터 드라이버를 설치하세요. ▶ 37 쪽 참조

1 [시작] → [설정] → [프린터] 를 차례로 선택하세요.

- 윈도우 XP/2003 사용자는 [시작] → [프린터 및 팩스] 를 선택하세요.
- 윈도우 Vista 사용자는 [시작] → [제어판] → [하드웨어 및 소리] → [프린터] 를 차례로 선택하세요.

2 [Samsung CLP-310 Series] 를 더블 클릭하세요.

3 [프린터] 메뉴에서 [공유] 를 선택하세요.

- 4 [공유] 탭을 클릭한 후 [공유] 또는 [이 프린터 공유] 를 선택하고 공유 이름을 입력하세요 . [확인] 을 클릭하세요 .

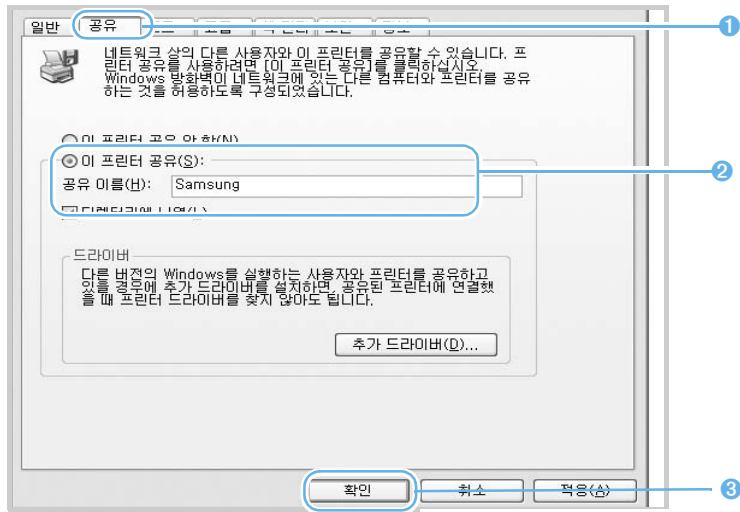

- 공유 이름은 영문 12 자 (한글 6 자) 이내에서 입력해야 합니다 .
- 공유설정이 끝나면 프린터 아이콘이 공유된 형태 () 로 바뀝니다 .

참고

프린터와 직접 연결되지 않은 클라이언트 컴퓨터에서 공유한 프린터 연결하기

- 드라이버를 설치합니다 . ▶ 37 쪽 참조

- 1 컴퓨터의 바탕화면에 있는 [시작] → [모든 프로그램] → [보조프로그램] → [Windows 탐색기] 를 차례로 선택하세요 .
- 2 탐색기의 주소창에 프린터가 연결되어 있는 컴퓨터의 IP 주소를 입력하고 키보드의 [Enter] 키를 누르세요 .

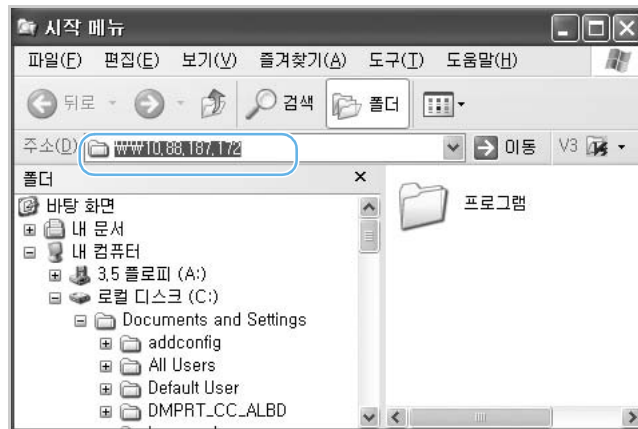

- 사용자 이름과 암호를 입력하는 화면이 나타나면 , 컴퓨터의 사용자 이름과 암호를 입력하세요 . 사용하는 OS 환경에 따라 나타나지 않을 수도 있습니다 .

- 3 화면이 나타나면 공유하려는 프린터를 선택하고 마우스 오른쪽 버튼을 누른 후 [연결] 을 클릭하세요 .

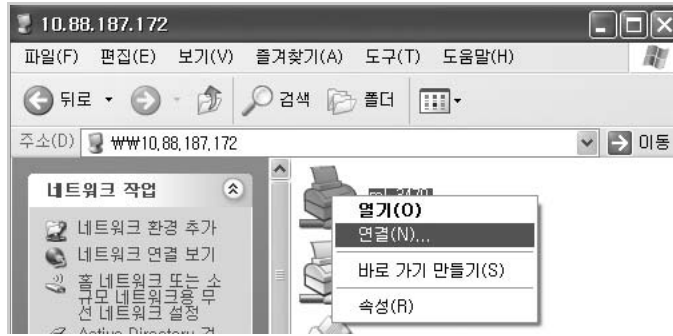

- 4 설치 확인 메시지 창의 [예] 를 클릭하세요 .

- 사용하는 OS 환경에 따라 나타나지 않을 수도 있습니다 .

- 5 인쇄할 파일을 열어 인쇄하세요 .

- 서버 컴퓨터에 USB 케이블로 연결된 프린터에서 인쇄가 시작됩니다 .

네트워크 설정하기

네트워크 환경인 경우에는 네트워크 관리자가 네트워크 인터페이스 장치에서 사용하는 프로토콜을 활성화하고 프린터 IP 주소 설정 등 네트워크 환경을 설정하면 됩니다 . 설정이 끝나면 네트워크 사용자들은 프린터 드라이버를 설치하고 인쇄 포트를 네트워크 포트로 선택해 인쇄하면 됩니다 .

유선 네트워크 환경에서 사용하려면 ▶ 85 쪽의 " 유선 네트워크 프린터로 인쇄하기 " 를 참조하세요 .

무선 네트워크 환경에서 사용하려면 ▶ 87 쪽의 " 무선 네트워크 프린터로 인쇄하기 " 를 참조하세요 .

지원하는 네트워크 환경

네트워크 인터페이스	<ul style="list-style-type: none"> • 유선 네트워크 (Ethernet 10/100 Base TX) : CLP-310NK(G), CLP-310WK(G), CLP-315NK(G), CLP-315WK(G) • 무선 네트워크 (IEEE 802.11 b/g) : CLP-310WK(G), CLP-315WK(G)
네트워크 OS	윈도우 2000/XP/2003/Vista 다양한 리눅스 OS 환경 매킨토시 OS 10.3 ~ 10.5
네트워크 프로토콜	<ul style="list-style-type: none"> • TCP/IP • Standard TCP/IP • LPR • IPP/HTTP • Bonjour • DHCP • BOOTP
무선 네트워크 보안	<ul style="list-style-type: none"> • 인증 : 개방형 시스템 , 공유 키 , WPA Personal, WPA2 Personal (PSK) • 암호화 : WEP64, WEP128, TKIP, AES

유선 네트워크 프린터로 인쇄하기

네트워크 환경 확인하기

이 제품을 네트워크에 연결해 네트워크 프린터로 사용할 수 있습니다 .

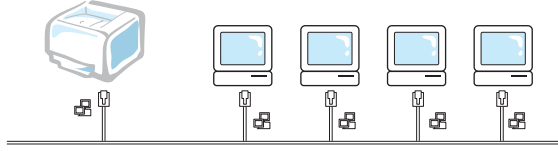

네트워크 환경 설정하기

제품의 네트워크 기능은 다양한 네트워크 OS 와 해당 OS 에서 사용하는 다양한 프로토콜을 지원합니다 . 사용할 프로토콜을 설정하고 해당 프로토콜에서 필요한 값들을 바르게 설정해야 해당 네트워크 환경에서 바르게 사용할 수 있습니다 .

네트워크 환경 설정은 SetIP 프로그램 , SyncThru™ Web Service 등의 네트워크 관리 프로그램을 이용해 관리자의 컴퓨터 화면에서 바로 설정할 수 있습니다 .

이러한 프로그램은 한번에 여러 프린터를 관리 해야하는 네트워크 관리자에게 유용하게 사용됩니다 . SyncThru Web Admin Service 는 <http://solution.samsungprinter.com> 에서 다운로드 받을 수 있습니다 .

SetIP 프로그램으로 네트워크 IP 설정하기

SetIP 프로그램은 네트워크 카드의 고유 번호인 MAC Address 를 이용하여 네트워크 IP 를 설정하는 프로그램입니다 . 특히 네트워크 관리자가 여러 대의 프린터를 설정해야 할 경우 유용하게 쓸 수 있습니다 .



참고

만약 네트워크 IP 를 DHCP 를 이용하여 설정하려면 Bonjour 프로그램을 사용하는 것을 권장합니다 . 인터넷 <http://developer.apple.com/networking/bonjour/download/> 에서 사용하는 컴퓨터의 운영체제에 맞는 프로그램을 다운로드하여 화면에 나오는 설명대로 진행하면 됩니다 . 이 프로그램은 네트워크 설정값을 자동으로 변경하여 , DHCP 를 이용할 때 네트워크 상에서 매번 프린터를 설정 할 필요가 없게 해 줍니다 . 단 , 리눅스 운영체제에서는 지원하지 않습니다 .

SetIP 프로그램 설치하기

- 1 제공된 설치 CD 를 컴퓨터의 CD-ROM 드라이브에 넣으세요 .
- 2 윈도우 탐색기를 시작한 후 X 드라이브를 여세요 .
(X 는 CD-ROM 드라이브를 의미합니다 .)
- 3 Application 폴더에 있는 SetIP 폴더를 여세요
- 4 해당되는 언어 폴더를 여세요 .
- 5 Setup.exe 더블클릭하여 프로그램 설치를 시작하세요 .

SetIP 프로그램 사용하기

1 네트워크 케이블을 제품에 연결하세요 .

2 프로그램을 위해 방화벽 설정을 잠시만 꺼 주세요 .

- Windows XP인 경우: [제어판] → [보안 센터] → [Windows 방화벽]에서 [사용 안 함]을 선택하세요 .
 - Macintosh인 경우: [System Preferences] → [공유] → [인터넷 공유]에서 [FireWall]을 선택하세요 .
-

3 프린터의 구성 페이지를 인쇄하여 네트워크 정보 중 MAC Address(하드웨어 주소) 를 확인하세요 .

- 구성 페이지를 인쇄하려면 프린터 대기 상태에서  버튼을 상태 표시등이 빠르게 깜박 일때까지 약 5 초간 누르세요 .
-

4 윈도우의 [시작] → [모든 프로그램] → [삼성 네트워크 프린터 유틸리티] → [SetIP] → [SetIP] 를 선택하세요 .

5 Set IP 화면이 나타나면  (수동 설정) 를 클릭하여 TCP/IP 속성 설정 화면을 여세요 .

6 하드웨어 주소란에 인쇄한 네트워크 정보의 MAC Address 를 입력한 다음 사용하고자 하는 새로운 IP 주소 , 서브넷 마스크 , 기본 게이트웨이를 입력한 후 [설정] 을 누르세요 .

- MAC Address: 구성 페이지의 MAC Address 를 입력하세요 .
콜론 (:) 은 입력되지 않습니다 .
예 , MAC Address 가 00:15:99:29:51:A8 일 경우 0015992951A8 로 입력됩니다 .
 - IP 주소 : 컴퓨터에 입력되어 있는 IP 주소의 마지막 번호만 변경하여 입력하세요 .
예 , 컴퓨터의 IP 주소가 192.168.1.150 이라면 새로운 IP 는 192.168.1.xxx 로 입력하세요 . (xxx 는 1 에서 254 까지 숫자이고 컴퓨터의 IP 와 동일한 숫자를 입력할 수 없습니다 .)
 - 서브넷 마스크 : 컴퓨터의 서브넷 마스크와 동일하게 입력하세요 .
 - 기본 게이트웨이 : 컴퓨터의 기본 게이트웨이와 동일하게 입력하세요 .
-

7 설정을 확인한 후 [OK] 를 누르세요 .

자동으로 네트워크 정보 페이지가 출력됩니다. 사용하고자 하는 네트워크 정보가 정상적으로 입력되었는지 확인하세요 .

8 프로그램을 닫기 위해 [종료] 를 누르세요 .

9 방화벽을 다시 설정하세요 .

무선 네트워크 프린터로 인쇄하기

무선 랜 (WLAN) 통신을 위한 IEEE 802.11 b/g 를 지원합니다 .

무선 네트워크 동작모드 확인하기

Ad-hoc (peer-to-peer) 모드

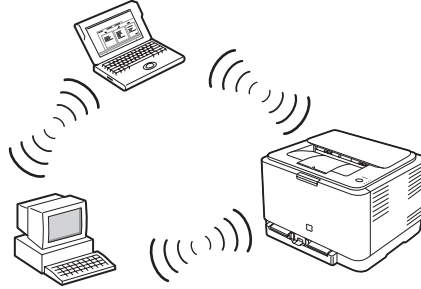

Peer-to-peer 모드라고도 불리는 이 모드에서는 무선 네트워크 환경에 연결된 장치들간에 서로 직접 통신합니다 . 무선 장치들은 파일과 프린터를 공유할 수 있지만 인터넷에 접속할 수는 없습니다 . Ad-hoc 모드의 경우 프린터는 컴퓨터로부터 인쇄 작업을 직접 받습니다 . 애플 네트워크에서는 Ad-hoc 모드를 computer-to-computer 모드라고도 합니다 .

InfraStructure 모드

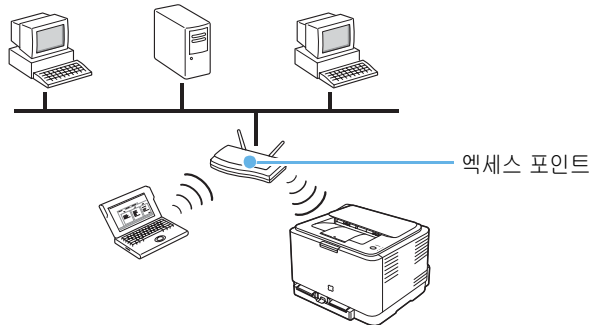

이 모드에서는 액세스 포인트를 통하여 네트워크에 연결된 장치들이 통신합니다 . 액세스 포인트는 유선 네트워크 환경과 무선 네트워크 환경에 연결된 장치를 서로 연결해주는 장치입니다 . InfraStructure 모드의 경우 프린터는 액세스 포인트를 통해 유선과 무선 네트워크 환경에 연결된 컴퓨터로부터 인쇄 작업을 받습니다 . 애플네트워크에서는 Airport Network 모드라고도 합니다 .

SetIP 프로그램으로 네트워크 IP 설정하기

SetIP 프로그램은 네트워크 카드의 고유 번호인 MAC Address 를 이용하여 네트워크 IP 를 설정하는 프로그램입니다. 특히 네트워크 관리자가 여러 대의 프린터를 설정해야 할 경우 유용하게 쓸 수 있습니다.





참고

만약 네트워크 IP 를 DHCP 를 이용하여 설정하려면 Bonjour 프로그램을 사용하는 것을 권장합니다. 인터넷 <http://developer.apple.com/networking/bonjour/download/> 에서 사용하는 컴퓨터의 운영체제에 맞는 프로그램을 다운로드하여 화면에 나오는 설명대로 진행하면 됩니다. 이 프로그램은 네트워크 설정값을 자동으로 변경하여, DHCP 를 이용할 때 네트워크 상에서 매번 프린터를 설정 할 필요가 없게 해 줍니다. 단, 리눅스 운영체제에서는 지원하지 않습니다.

SetIP 프로그램 설치하기

- 1 제공된 설치 CD 를 컴퓨터의 CD-ROM 드라이브에 넣으세요.
- 2 윈도우 탐색기를 시작한 후 X 드라이브를 여세요.
(X 는 CD-ROM 드라이브를 의미합니다.)
- 3 Application 폴더에 있는 SetIP 폴더를 여세요
- 4 해당되는 언어 폴더를 여세요.
- 5 Setup.exe 더블클릭하여 프로그램 설치를 시작하세요.

SetIP 프로그램 사용하기

- 1 제품과 함께 제공 된 크로스 LAN 케이블을 이용해 컴퓨터와 제품을 연결하세요.
- 2 프로그램 사용을 위해 방화벽 설정을 잠시만 꺼 주세요.
 - Windows XP인 경우: [제어판] → [보안 센터] → [Windows 방화벽]에서 [사용 안 함]을 선택하세요.
 - Macintosh인 경우: [System Preferences] → [공유] → [인터넷 공유]에서 [FireWall]을 선택하세요.
- 3 프린터의 구성 페이지를 인쇄하여 네트워크 정보 중 MAC Address(하드웨어 주소) 를 확인하세요.
 - 구성 페이지를 인쇄하려면 프린터 대기 상태에서  버튼을 상태 표시등이 빠르게 깜박 일때까지 약 5 초간 누르세요.
- 4 윈도우의 [시작] → [모든 프로그램] → [삼성 네트워크 프린터 유틸리티] → [SetIP] → [SetIP] 를 선택하세요.
- 5 Set IP 화면이 나타나면  (수동 설정) 를 클릭하여 TCP/IP 속성 설정 화면을 여세요.

- 6 하드웨어 주소란에 인쇄한 네트워크 정보의 MAC Address 를 입력한 다음 사용하고자 하는 새로운 IP 주소 , 서브넷 마스크 , 기본 게이트웨이를 입력한 후 [설정] 을 누르세요 .
 - MAC Address: 구성 페이지의 MAC Address 를 입력하세요 .
콜론 (:) 은 입력되지 않습니다 .
예 , MAC Address 가 00:15:99:29:51:A8 일 경우 0015992951A8 로 입력됩니다 .
 - IP 주소 : 컴퓨터에 입력되어 있는 IP 주소의 마지막 번호만 변경하여 입력하세요 .
예 , 컴퓨터의 IP 주소가 192.168.1.150 이라면 새로운 IP 는 192.168.1.xxx 로 입력하세요 . (xxx 는 1 에서 254 까지 숫자이고 컴퓨터의 IP 와 동일한 숫자를 입력할 수 없습니다 .)
 - 서브넷 마스크 : 컴퓨터의 서브넷 마스크와 동일하게 입력하세요 .
 - 기본 게이트웨이 : 컴퓨터의 기본 게이트웨이와 동일하게 입력하세요 .
- 7 설정을 확인한 후 [OK] 를 누르세요 .
자동으로 네트워크 정보 페이지가 출력됩니다. 사용하고자 하는 네트워크 정보가 정상적으로 입력되었는지 확인하세요 .
- 8 프로그램을 닫기 위해 [종료] 를 누르세요 .
- 9 방화벽을 다시 설정하세요 .

SyncThru™ Web Service 에서 무선 네트워크 설정하기

무선 네트워크 환경에서 제품을 사용하려면 필요한 값들을 바르게 설정해야 합니다 . 이때 제품에 내장되어 있는 SyncThru Web Service 를 사용하여 이 값들을 설정할 수 있습니다 . 이 장에서는 SyncThru Web Service 에서 설정할 수 있는 802.11 b/g 네트워크 변수에 관한 기본적인 정보를 제공합니다 . 무선 네트워크를 사용하기 위한 기본 설정값에는 SSID, 동작모드 , WPA 공유 키 등이 있으며 , 기본적인 설정값을 복원할 수도 있습니다 .



참고

만일 무선 네트워크 환경에 대해 모른다면 , 네트워크 관리자에게 문의하세요 .

마법사에서 설정하기

- 1 인터넷 익스플로러 같은 웹 브라우저를 실행하세요 .
- 2 웹 브라우저의 주소란에 제품에 입력한 새로운 IP 주소를 입력한 뒤 [확인] 키나 [Go] 를 클릭하세요 .
- 3 [네트워크 설정] 을 클릭하고 [무선] 을 클릭하세요 .
- 4 [무선설정] 의 [마법사] 를 선택하고 [다음] 을 클릭하세요 .

5 [SSID 설정] 의 [네트워크 이름 (SSID)] 및 [동작 모드] 를 선택하고 [다음] 을 클릭하세요 .

- SSID: SSID 는 무선 네트워크를 구별하는 이름입니다 . 액세스 포인트와 특정 무선 네트워크로 연결을 시도하는 무선 장치는 같은 SSID 를 사용해야 합니다 . SSID 는 대소문자를 구별하므로 입력할 때는 주의 하세요 .
- 동작모드 : 동작모드는 무선 연결의 형태를 뜻합니다 . 다음의 항목들 중 하나를 선택하세요 .
- Ad-hoc: peer-to-peer 환경에서 무선 장치가 서로 직접 통신하도록 합니다 .
▶ 87 쪽 참조
- InfraStructure: 액세스 포인트를 통해서 무선 장치가 서로 통신하도록 합니다 .
▶ 87 쪽 참조

6 [다음] 을 클릭하세요 .

7 만약 보안 설정 화면이 나타나면 암호를 입력 후 [다음] 을 클릭하세요 .

- 동작모드가 InfraStructure 인 경우
- 없음 : 이 모드는 네트워크에서 무선 장치 인증과 데이터 암호가 필요하지 않을 때 사용됩니다 . IEEE 802.11 인증으로 Open System 이 사용됩니다 .
- Static WEP: 이 모드는 보안을 위해 IEEE 802.11 표준으로 제시된 WEP (Wired Equivalent Privacy) 알고리즘을 사용합니다 . static WEP 보안 모드는 데이터 암호화 , 복호화 (decryption), IEEE 802.11 인증을 위한 적절한 WEP 키가 필요합니다 .
- WPA 공유 키를 기반으로 하는 프린터 서버를 인증하려면 WPA-PSK 를 사용하세요 . 이 인증 방식에서는 액세스 포인트와 각각의 클라이언트가 수동으로 설정하여 공유하는 비밀키 (Pre-Shared Key passphrase 라고 불림) 를 사용합니다 . WPA 를 사용하고 싶지만 네트워크에 RADIUS 서버가 설치되어있지 않은 사용자에게 적합한 인증 방식입니다 .
- 동작모드가 Ad-hoc 인 경우
- 없음 : 이 모드는 네트워크에서 무선 장치 인증과 데이터 암호가 필요하지 않을 때 사용됩니다 . IEEE 802.11 인증으로 Open System 이 사용됩니다 .
- Static WEP: 이 모드는 보안을 위해 IEEE 802.11 표준으로 제시된 WEP (Wired Equivalent Privacy) 알고리즘을 사용합니다 . static WEP 보안 모드는 데이터 암호화 , 복호화 (decryption), IEEE 802.11 인증을 위한 적절한 WEP 키가 필요합니다 .

8 [무선 설정 확인] 화면이 나타나면 무선 네트워크 설정 내용을 확인 후 [적용] 을 클릭하세요 .

9 [확인] 을 클릭하세요 .



참고

[동작 모드] 가 [InfraStructure] 라면 , 무선 네트워크 환경 설정을 완료 한 후 반드시 네트워크 케이블을 제거해 주세요 . 무선 네트워크 환경이 활성화 됩니다 .

사용자 정의 설정하기

- 1 인터넷 익스플로러 같은 웹 브라우저를 실행하세요 .
- 2 웹 브라우저의 주소란에 제품에 입력한 새로운 IP 주소를 입력한 뒤 [확인] 키나 [Go] 를 클릭하세요 .
- 3 [네트워크 설정] 을 클릭하고 [무선] 을 클릭하세요 .
- 4 [무선설정] 의 [사용자지정] 을 선택하고 [다음] 을 클릭하세요 .
- 5 [네트워크 설정] 의 [검색목록] 에서 SSID 를 선택하세요 .
 - 만약 검색목록에서 원하는 SSID 를 찾을 수 없다면 [새로고침] 을 클릭하여 검색목록에서 다시 선택하거나 , [새로운 SSID 입력] 란에 사용하려는 SSID 를 직접 입력할수 도 있습니다 .
- 6 [네트워크 설정] 의 [동작모드] 를 선택하세요 .
 - Ad-hoc: peer-to-peer 환경에서 무선 장치가 서로 직접 통신하도록 합니다 .
▶ 87 쪽 참조
 - InfraStructure: 액세스 포인트를 통해서 무선 장치가 서로 통신하도록 합니다 .
▶ 87 쪽 참조
- 7 [네트워크 설정] 의 [동작모드] 를 Ad-hoc 으로 선택했다면 [Ad-hoc 채널] 에서 채널 선택 방법을 선택하세요 .
 - [자동 설정] 을 선택하면 자동적으로 채널을 조정합니다 . 대부분의 경우 채널을 직접 선택할 필요는 없습니다 .
- 8 [보안설정] 의 인증 방법 및 암호화를 선택하세요 .
 - 인증방법에 따라 암호화는 달라집니다 .
- 9 [네트워크 암호설정] 의 네트워크 암호를 입력하고 한번 더 입력하세요 .
 - 네트워크 암호는 반드시 별도 저장해 주세요 .
무선 네트워크 환경으로 연결시 필요합니다 .
 - 보안설정 및 네트워크설정에 따라 암호 입력은 필요하지 않을 수 있습니다 .
- 10 [적용] 을 클릭하세요 .
- 11 [무선 설정 확인] 화면이 나타나면 무선 네트워크 설정 내용을 확인 후 [적용] 을 클릭하세요 .
- 12 [확인] 을 클릭하세요 .



[동작 모드] 가 [InfraStructure] 라면 , 무선 네트워크 환경 설정을 완료 한 후 반드시 네트워크 케이블을 제거해 주세요 . 무선 네트워크 환경이 활성화 됩니다 .

참고

매킨토시에서 사용하기

드라이버 설치하기

제품과 함께 제공되는 설치용 CD 를 이용해 프린터 드라이버를 설치할 수 있습니다.

설치에 필요한 매킨토시 최소 환경은 다음과 같습니다.

지원하는 OS	시스템 요구사항 (권장 사양)		
	CPU	메모리	하드 디스크 여유 공간
Mac OS X 10.3 ~ 10.4	•Power PC G4 /G5 •인텔 프로세서	•128 MB (512 MB) Power-PC 기반의 매킨토시 •512 MB (1 GB) Intel 기반의 매킨토시	1 GB
Mac OS X 10.5	•인텔 프로세서 •867 MHz 혹은 빠른 Power PC G4 /G5	512 MB (1 GB)	1 GB

프린터 드라이버 설치하기

시작하기 전에!

- 제품과 컴퓨터를 USB 케이블 또는 네트워크 케이블로 연결하세요. ▶ 32 쪽 참조
- 전원 코드를 연결하고 전원 스위치를 켜세요. ▶ 34 쪽 참조

- 1 컴퓨터와 프린터의 전원을 켜세요.
- 2 제품과 함께 제공된 설치용 CD 를 CD-ROM 드라이브에 넣으세요.
- 3 매킨토시 데스크탑에서 설치용 CD 아이콘을 더블 클릭하세요.
- 4 [MAC_Installer] 폴더를 더블 클릭하세요.
- 5 [Installer] 아이콘을 더블 클릭하세요.
- 6 사용자 암호를 입력하고 [승인] 을 클릭하세요.
 - 드라이버를 설치하려면 관리자 권한이 필요합니다.
- 7 설치 화면이 나타나면, [계속] 을 클릭하세요.
- 8 [쉬운 설치] 를 선택하고, [설치] 를 클릭하세요.
 - [쉬운 설치] 는 대부분의 사용자에게 권장되는 항목입니다. 프린터 작동을 위해 필요한 모든 프로그램이 설치됩니다. 만약 [사용자 설치] 를 선택한다면, 필요한 프로그램만 선택하여 설치할 수 있습니다.
- 9 실행중인 프로그램을 종료한다는 화면이 나타나면 [계속] 을 클릭하세요.

10 [표준 로컬 설치] 를 선택하고 , [계속] 을 클릭하세요 .

- 만약 [표준 네트워크 설치] 를 선택했다면 , 설치가 끝나고 SetIP 로 네트워크 설정하기를 확인하세요 . ▶ 93 쪽 참조

11 설치가 끝나고 나면 [종료] 를 클릭하세요 .

- 설치를 마치고 나면 프린터를 설정하세요 . ▶ 95 쪽 참조

프린터 드라이버 삭제하기

1 프린터 드라이버 설치하기 과정의 1 번에서 7 번까지를 따라하세요 .

2 [제거] 를 선택하고 [제거] 를 클릭하세요 .

3 실행 중인 다른 응용 프로그램을 자동으로 종료시키라는 화면이 나타나면 [계속] 을 클릭하세요 .

4 삭제가 끝나고 나면 [종료] 를 클릭하세요 .



참고

프린터 설정 유틸리티에 추가된 프린터는 직접 삭제해야 합니다 .

SetIP 로 네트워크 설정하기

SetIP 프로그램은 네트워크 카드의 고유 번호인 MAC 주소를 이용하여 네트워크 IP 를 설정하는 프로그램입니다 . 특히 네트워크 관리자가 여러 대의 프린터를 설정해야 할 경우 유용하게 쓸 수 있습니다 .

SetIP 프로그램은 프린터 드라이버 설치시 자동으로 설치됩니다 .



참고

프린터 드라이버 설치시 [표준 네트워크 설치] 를 선택했다면 , 프린터 드라이버 설치가 끝나고 자동으로 SetIP 프로그램이 실행됩니다 .

1 인증화면이 나타나면 [신뢰] 를 클릭하세요 .

2 프린터의 구성 페이지를 인쇄하여 네트워크 정보 중 MAC Address (하드웨어 주소) 를 확인하세요 . ▶ 35 쪽 참조

3 SetIP 화면이 나타나면  (수동 설정) 을 클릭하여 TCP/IP 속성 설정 화면을 여세요 .

4 하드웨어 주소란에 인쇄한 네트워크 정보의 MAC Address 를 입력한 다음 사용하고 하는 IP 주소 , 서브네트 마스크 , 기본 게이트웨이를 입력한 후 [설정] 을 누르세요 .



MAC Address 의 콜론 (:) 은 입력되지 않습니다 .

참고

- 5 자동으로 네트워크 정보 페이지가 출력됩니다. 사용하고자 하는 네트워크 정보가 정상적으로 입력되었는지 확인하세요 .
- 6 프로그램을 닫아주세요 .

SetIP 프로그램 사용하기

SetIP 프로그램을 이용하여 네트워크 프린터의 IP 주소 설정을 바꾸려면 아래의 순서를 따라하세요 .

- 1 프린터의 구성 페이지를 인쇄하여 네트워크 정보 중 MAC Address (하드웨어 주소) 를 확인하세요 . ▶ 35 쪽 참조
- 2 [Library] → [Printers] → [Samsung] → 해당 프린터 선택 → [SetIP] 를 열어주세요 .
- 3 SetIPApplet.html 파일을 더블 클릭하세요 .
- 4 인증화면이 나타나면 [신뢰] 를 클릭하세요 .
- 5 SetIP 화면이 나타나면  (수동 설정) 을 클릭하여 TCP/IP 속성 설정 화면을 여세요 .
- 6 하드웨어 주소란에 인쇄한 네트워크 정보의 MAC Address 를 입력한 다음 사용하고자 하는 IP 주소 , 서브네트 마스크 , 기본 게이트웨이를 입력한 후 [설정] 을 누르세요 .



MAC Address 의 콜론 (:) 은 입력되지 않습니다 .

참고

- 7 자동으로 네트워크 정보 페이지가 출력됩니다. 사용하고자 하는 네트워크 정보가 정상적으로 입력되었는지 확인하세요 .
- 8 프로그램을 닫아주세요 .

프린터 설정하기

드라이버가 설치된 후에는 해당 프린터 드라이버를 설정해야 인쇄할 수 있습니다. 네트워크 케이블 또는 USB 케이블에 연결된 상태에 따라 설정방법이 다릅니다.

USB 환경에서 사용하는 경우

- 1 바탕 화면의 [프린터 관리자] 를 열거나 매킨토시 하드에서 [응용 프로그램] → [유틸리티] → [프린터 설정 유틸리티] 를 선택하세요 .



- 매킨토시 10.5 사용자의 경우 [응용 프로그램] 폴더에서 [시스템 환경설정] 을 열고, [프린터 & 팩스] 를 클릭하세요 .

- 2 프린터 목록에서 [추가] 를 클릭하세요 .

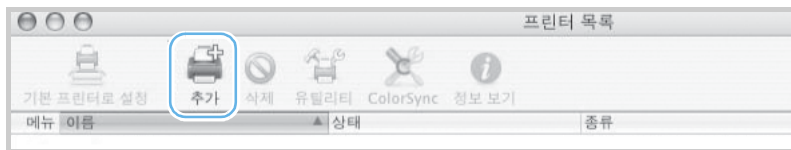

- 매킨토시 OS 10.5 사용자의 경우 " + " 아이콘을 클릭하세요 .

- 3 매킨토시 10.3 사용자의 경우 [USB] 탭을 선택하세요 .

- 매킨토시 OS 10.4 사용자의 경우 [기본 브라우저] 를 선택한후 USB 연결을 찾으세요 .
- 매킨토시 OS 10.5 사용자의 경우 [기본] 을 선택한후 USB 연결을 찾으세요 .

- 4 [CLP-310 Series] 를 선택하고 [추가] 를 클릭하세요 .

- 자동 선택이 실행되지 않으면 ' 프린터 모델 ' 에서 [Samsung] 을 선택하고 ' 모델 이름 ' 에서 [CLP-310 Series] 를 선택하세요 .

- 5 프린터 목록에 [CLP-310 Series] 가 추가되면 설정이 끝났습니다 .

네트워크 환경에서 사용하는 경우

- 1 바탕 화면의 [프린터 관리자] 를 열거나 매킨토시 하드에서 [응용 프로그램] → [유틸리티] → [프린터 설정 유틸리티] 를 선택하세요 .



- 매킨토시 10.5 사용자의 경우 [응용 프로그램] 폴더에서 [시스템 환경설정] 을 열고, [프린터 & 팩스] 를 클릭하세요 .

- 2 프린터 목록에서 [추가] 를 클릭하세요 .

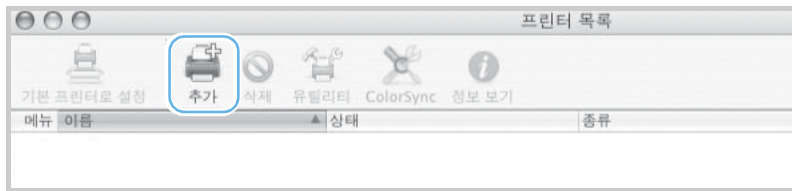

- 매킨토시 OS 10.5 사용자의 경우 " + " 아이콘을 클릭하세요 .

- 3 매킨토시 OS 10.3 사용자의 경우 < IP 프린팅 > 탭을 선택하세요 .

- 매킨토시 OS 10.4 사용자의 경우 화면 상단의 < IP 프린터 > 를 클릭하세요 .
- 매킨토시 OS 10.5 사용자의 경우 [기본] 을 선택한후 USB 연결을 찾으세요 .



인쇄 매수가 많을 경우, 프린터 유형 (또는 프로토콜) 을 Socket 으로 선택하면 보다 빠른 출력이 가능합니다 .

참고

- 4 [프린터 주소] 또는 [주소] 에 프린터의 IP 주소를 입력하세요 .

- 만일 프린터 서버의 대기열 이름을 정하지 못한 경우 [대기열 이름] 또는 [대기열] 입력란을 공백으로 남겨 두세요 .

- 5 프린터 모델 항목에서 [Samsung] 을 선택하고 모델 이름 항목에서 [CLP-310 Series] 를 선택하세요 .
또는 사용 프린터에서 [CLP-310 Series] 를 선택하세요 .

- 6 [추가] 를 클릭하세요 .

- 7 프린터 목록에 프린터의 IP 주소가 추가되면 설정이 끝났습니다 .

인쇄하기

프린터 목록에서 프린터가 바르게 생성되었다면 인쇄를 실행할 수 있습니다.
인쇄할 응용 프로그램에서 생성한 프린터 아이콘을 선택해 인쇄하면 됩니다.



- 한글 서체는 트루 타입 서체를 사용해야 인쇄가 가능합니다. 기본적으로 한강체, 서울체가 지원됩니다.
- PS의 출판전문용인 다양한 서체와 폰트 하드디스크 (Font HDD)를 지원하지 않습니다.

- 1 응용 프로그램에서 인쇄할 파일을 여세요.
- 2 [파일] 메뉴에서 [페이지 설정] 또는 [문서 설정] 을 선택하세요.
- 3 원하는 인쇄 환경을 선택하고 [승인] 을 클릭하세요.

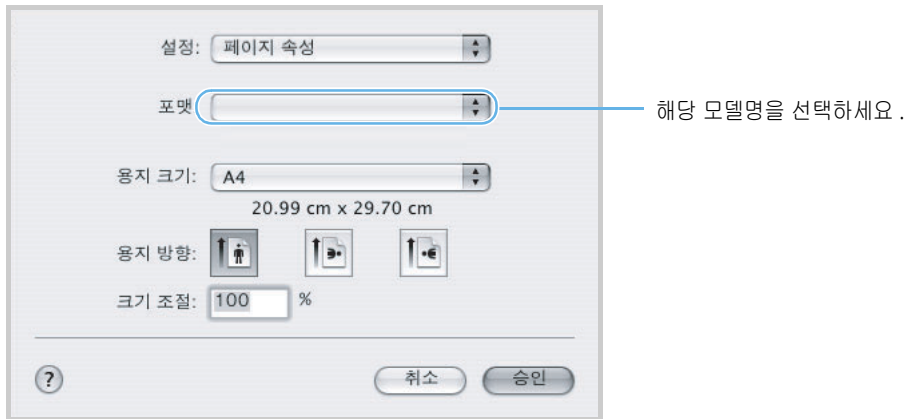

▲ Mac OS 10.3 인 경우

- 4 [파일] 메뉴에서 [프린트] 를 선택하세요.
- 5 인쇄 매수, 인쇄 범위 등 원하는 인쇄 환경을 선택하고 [프린트] 를 클릭하세요.

다양한 인쇄 형식 사용하기

응용 프로그램에서 '프린트' 화면을 열면 매킨토시 프린터 드라이버에서 제공하는 다양한 인쇄 환경을 선택할 수 있습니다.

용지 한장에 여러 페이지 인쇄하기

한 장의 용지에 여러 페이지가 인쇄되게 할 수 있습니다. 편집 상태를 교정볼 때 사용하면 편리합니다.

- 1 응용 프로그램을 열고 [파일] 메뉴에서 [프린트] 를 선택하세요.
- 2 [레이아웃] 탭을 선택하세요.
- 3 한장에 인쇄될 페이지 수, 방향, 테두리 인쇄 여부를 선택하세요.

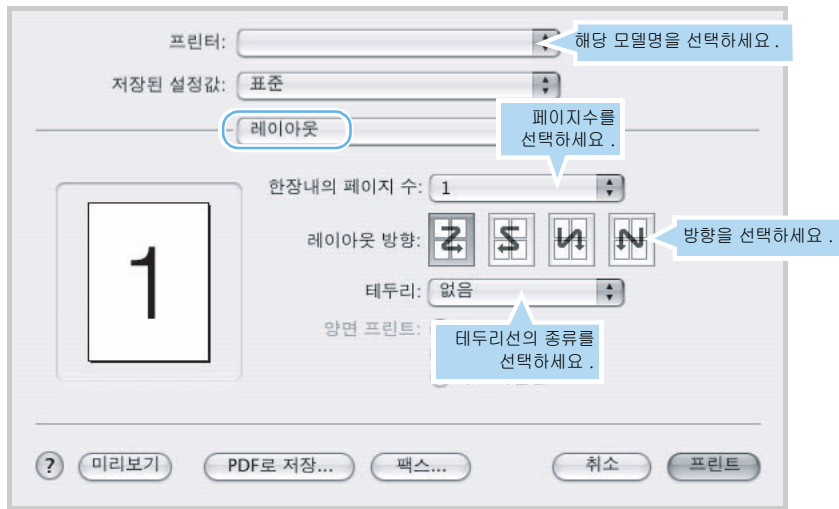

▲ Mac OS 10.3 인 경우

- 4 [프린트] 를 클릭하면 용지 한장에 선택한 페이지수가 인쇄됩니다.

시간 지정하여 인쇄하기

지정한 시각에 인쇄를 하도록 설정해 둘 수 있습니다. 문서는 메모리에 저장되어 있다가 설정한 시각이 되면 자동으로 인쇄됩니다.

1 인쇄할 용지를 충분히 공급하고 응용 프로그램의 [파일] 메뉴에서 [프린트] 를 선택하세요 .

2 [일정] 탭을 선택하세요 .

3 '도큐먼트 프린트' 에서 인쇄를 시작할 시각을 선택하세요 .

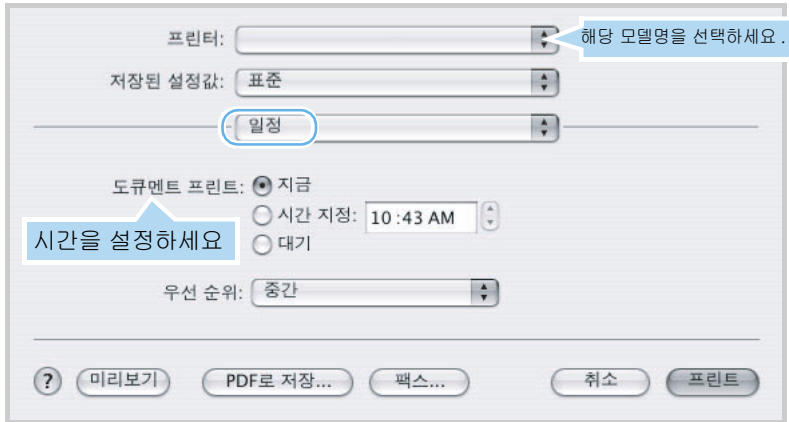

▲ Mac OS 10.3 인 경우

- **지금** : 문서는 즉시 인쇄됩니다 .
- **시간 지정** : 설정한 시간이 되면 문서는 자동으로 인쇄됩니다 .
- **대기** : 인쇄 명령을 실행할 때까지 문서는 인쇄 대기열에 있습니다 .

4 [프린트] 를 클릭하면 선택한 시간에 따라 인쇄가 시작됩니다 .

리눅스에서 사용하기

프로그램 설치하기

설치 전 컴퓨터 환경 확인하기

호환 가능한 OS	RedHat 8.0, 9.0 (32bit) RedHat Enterprise Linux WS 4, 5 (32/64bit) Fedora Core 1~7 (32/64bit) Mandrake 9.2 (32bit), 10.0, 10.1 (32/64bit) Mandriva 2005, 2006, 2007 (32/64bit) SuSE Linux 8.2, 9.0, 9.1 (32bit) SuSE Linux 9.2, 9.3, 10.0, 10.1, 10.2 (32/64bit) SuSE Linux Enterprise Desktop 9, 10 (32/64bit) Ubuntu 6.06, 6.10, 7.04 (32/64bit) Debian 3.1, 4.0 (32/64bit)
CPU	펜티엄 IV 2.4GHz 이상 (인텔 코어 2)
메모리	RAM 512MB 이상 (권장사양 : 1024 MB)
하드 디스크 여유 공간	HDD 1GB 이상 (권장사양 : 2 GB)

설치하기

- 제품과 컴퓨터를 연결하세요. ▶ 32 쪽 참조
- 전원 코드를 연결하고 전원 스위치를 켭니다. ▶ 34 쪽 참조

1 'Administrator Login' 화면이 나타나면 Login 란에 'root' 를 입력하고 시스템 비밀번호를 입력하세요.

- 프린터 드라이버를 설치하려면 super user 로서 로그인해야 합니다.
- 관리자 권한이 없다면 시스템 관리자에게 문의하세요.

2 설치용 CD 를 CD-ROM 드라이브에 넣으면 설치 화면이 자동으로 표시됩니다.

- 설치 화면이 나타나지 않으면 바탕화면의  아이콘을 클릭하세요. Terminal screen 이 나타나면 다음을 입력하세요.
CD-ROM 이 secondary master 이고 마운트 위치가 /mnt/cdrom 이라면
[root@localhost root]#mount -t iso9660 /dev/hdc /mnt/cdrom
[root@localhost root]#cd /mnt/cdrom/Linux
[root@localhost root]#./install.sh
- 설치 화면이 나타나지 않는다면 다음의 순서대로 입력하세요.
[root@localhost root]#umount /dev/hdc
[root@localhost root]#mount -t iso9660 /dev/hdc /mnt/cdrom



참고

자동 실행 (Autorun) 프로그램을 설치하여 바르게 설정한 경우 설치용 CD 가 자동으로 실행됩니다.

3 [Install] 을 클릭하세요.

4 [Next] 를 클릭하세요.

5 설치가 끝나면 [Finish] 를 클릭하세요 .



참고

- 텍스트 모드에서 드라이버 설치하기
만약 그래픽 환경에서 설치가 되지 않을 때는 텍스트 모드로 설치 할 수 있습니다 .
단계1 에서 단계3까지 하고 터미널 화면을 열어 아래와 같이 입력한 다음 터미널 화면
지시대로 따라하세요 . 드라이버 설치가 완료 됩니다 .

```
[root@localhost Linux]# ./install.sh
```
 - 텍스트 모드에서 드라이버 삭제하기
터미널 화면을 열어 아래와 같이 입력한 다음 터미널 화면 지시대로 따라하세요 .
드라이버가 삭제됩니다 .

```
[root@localhost Linux]# ./uninstall.sh
```
-

프로그램 삭제하기

1 'Administrator Login' 화면이 나타나면 Login 란에 'root' 를 입력하고 시스템 비밀번호를 입력하세요 .

- 프린터 드라이버를 설치하려면 super user 로서 로그인해야 합니다 .
 - 관리자 권한이 없다면 시스템 관리자에게 문의하세요 .
-

2 설치용 CD 를 CD-ROM 드라이브에 넣으면 설치 화면이 자동으로 표시됩니다 .

- 설치 화면이 나타나지 않으면 바탕화면의  아이콘을 클릭하세요 .
Terminal screen 이 나타나면 다음을 입력하세요 .
CD-ROM 이 Secondary master 이고 마운트 위치가 /mnt/cdrom 이라면

```
[root@localhost root]#mount -t iso9660 /dev/hdc /mnt/cdrom  
[root@localhost root]#cd /mnt/cdrom/Linux  
[root@localhost root]#./uninstall.sh
```
-



참고

자동 실행 (Autorun) 프로그램을 설치하여 바르게 설정한 경우 설치용 CD 가
자동으로 실행됩니다 .

3 [Uninstall] 을 클릭하세요 .

4 [Next] 를 클릭하세요 .



5 [Finish] 를 클릭하세요 .

SetIP 로 네트워크 설정하기

SetIP 프로그램은 네트워크 카드의 고유 번호인 MAC 주소를 이용하여 네트워크 IP 를 설정하는 프로그램입니다. 특히 네트워크 관리자가 여러 대의 프린터를 설정해야 할 경우 유용하게 쓸 수 있습니다.

SetIP 프로그램은 프린터 드라이버 설치시 자동으로 설치됩니다.

SetIP 프로그램 사용하기

- 1 프린터의 구성 페이지를 인쇄하여 네트워크 정보 중 MAC Address (하드웨어 주소) 를 확인하세요. ▶ 35 쪽 참조
 - 2 /opt/Samsung/mfp/share/utils/ 를 열어주세요.
 - 3 SetIPApplet.html 파일을 더블 클릭하세요.
 - 4 SetIP 화면이 나타나면  (수동 설정) 을 클릭하여 TCP/IP 속성 설정 화면을 여세요.
 - 5 하드웨어 주소란에 인쇄한 네트워크 정보의 MAC Address 를 입력한 다음 사용하고자 하는 IP 주소, 서브네트 마스크, 기본 게이트웨이를 입력한 후 [설정] 을 누르세요.
-
-  MAC Address 의 콜론 (:) 은 입력되지 않습니다.
- 참고
- 6 자동으로 네트워크 정보 페이지가 출력됩니다. 사용하고자 하는 네트워크 정보가 정상적으로 입력되었는지 확인하세요.
 - 7 프로그램을 닫아주세요.

Unified Driver Configurator 사용하기

Unified Driver Configurator 는 제품을 구성하기 위해 제공되는 기본적인 프로그램입니다 .
Unified Driver Configurator 를 이용해 제품의 프린터 기능을 설정할 수 있습니다 .
Unified Linux 드라이버가 바르게 설치되면 Unified Driver Configurator 프로그램 실행 아이콘이 바탕화면에 자동으로 나타납니다 .

Unified Driver Configurator 열기

- 1 바탕화면에서 Unified Driver Configurator 아이콘을 더블 클릭하거나 [시작] 메뉴에서 [Samsung Printer] → [Unified Driver Configurator Configurator] 를 선택하세요 .
- 2 화면 오른쪽에 있는 각 버튼을 클릭해 필요한 화면을 연 후 항목을 설정하세요 .
 - 온라인 도움말을 사용하려면 [Help] 를 클릭하세요 .
- 3 설정이 끝나면 [Exit] 를 클릭해 화면을 닫으세요 .

Printers configuration 화면 사용하기

프린터 기능을 설정할 수 있는 Printers configuration 화면에는 [Printers] 탭과 [Classes] 탭이 있습니다 .

Printers 탭

다음과 같은 버튼을 사용할 수 있습니다 .

- **Refresh** : 설치된 프린터 목록을 갱신합니다 .
- **Add Printer** : 새 프린터를 추가할 수 있습니다 .
- **Remove Printer** : 프린터를 삭제할 수 있습니다 .
- **Set as Default** : 선택한 프린터를 기본 프린터로 설정합니다 .
- **Stop/Start** : 프린터 작업을 멈추거나 시작합니다 .
- **Test** : 선택한 프린터로 시험페이지를 인쇄합니다 .
- **Properties** : 프린터의 설정 환경을 확인하거나 바꿀수 있습니다 .
자세한 내용은 104 쪽을 참조하세요 .

Classes 탭

사용할 수 있는 프린터 클래스 목록을 보여줍니다 .

Port configuration 화면 사용하기

이 화면에서는 포트 목록을 볼수 있고 각 포트의 상태를 확인할 수 있습니다 .

프린터 설정하기

'Printers configuration' 화면에서 제공되는 [Properties] 버튼을 이용해 제품의 프린터 기능을 사용하기 위한 여러가지 환경을 구성할 수 있습니다.

1 Unified Driver Configurator 를 실행하세요 .

- 프로그램이 실행되면 'Printer configuration' 화면이 자동으로 나타납니다. 필요한 경우 오른쪽에 있는 버튼을 눌러 화면을 여세요 .
-

2 프린터 목록에서 프린터 아이콘을 선택한 후 [Properties] 를 클릭하세요 .

- Printer Properties 화면이 열립니다 .
-

3 각 탭에 필요한 인쇄 환경을 설정하세요 .

- 화면에 다섯개의 탭이 나타납니다 .
 - **General** : 프린터의 위치와 이름을 바꿀 수 있습니다 . 이 탭에서 입력한 이름이 Printer configuration 화면의 프린터 목록에 나타나게 됩니다 .
 - **Connection** : 프린터가 연결되어 있는 포트를 확인하거나 다른 포트를 선택할 수 있습니다 . 프린터를 사용하던 중에 포트를 바꿀 경우 이 탭에서 포트 설정을 새로 해주어야 합니다 .
 - **Driver** : 프린터 드라이버를 확인하거나 다른 드라이버를 선택할 수 있습니다 . Options 버튼을 클릭하면 기본 장치 옵션을 설정할 수 있습니다 .
 - **Jobs** : 현재 프린터에서 진행 중인 인쇄 작업 목록을 볼 수 있습니다 . Cancel job 버튼을 클릭해 작업을 취소할 수 있고 Show completed jobs 를 선택하면 인쇄를 끝낸 작업도 목록에서 볼 수 있습니다 .
 - **Classes** : 프린터가 속해 있는 프린터 클래스를 보여줍니다 . Add to Class 를 선택해 프린터를 다른 클래스로 지정할 수 있고 Remove from Class 를 선택해 프린터를 현재 클래스에서 삭제할 수 있습니다 .
-

4 [OK] 를 클릭해 설정한 값을 저장하세요 .

응용프로그램에서 인쇄하기

CUPS 인쇄를 지원하는 리눅스 프로그램에서 인쇄할 수 있습니다.

- 1 사용 중인 응용프로그램의 [File] 메뉴에서 [Print] 를 선택하세요.
- 2 lpr 을 사용해서 [Print] 를 선택하세요.
- 3 LPR GUI 화면이 열리면 프린터 목록에서 프린터를 선택하고 [Properties] 를 클릭하세요.
- 4 탭에서 필요한 항목을 사용해 인쇄 환경을 설정하세요.
 - 아래와 같은 네개의 탭을 사용해 인쇄 환경을 설정할 수 있습니다.
 - **General** : 용지 크기, 용지 종류, 인쇄 방향을 설정할 수 있고 양면 인쇄, 문서 처음과 마지막에 배너페이지 추가하기, 한장 당 인쇄할 페이지 수 등을 설정할 수 있습니다.
 - **Text** : 페이지 여백을 설정하거나 글자간, 컬럼 같은 텍스트 옵션을 설정할 수 있습니다.
 - **Graphics** : 컬러, 이미지 크기, 이미지 위치 조정과 같은 이미지 파일을 인쇄할 때 사용되는 옵션을 설정할 수 있습니다.
 - **Device** : 인쇄 해상도, 용지 공급원, 인쇄된 용지 배출 위치를 설정할 수 있습니다.
- 5 [OK] 를 클릭해 설정한 값을 저장하세요.
- 6 [OK] 를 클릭하세요.
 - 인쇄가 시작되고 'Printing' 화면이 나타나 인쇄가 진행되는 과정을 보여줍니다. 인쇄를 취소하려면 [Cancel] 을 클릭하세요.

명령어로 인쇄하기

CUPS 방식 (명령어 입력 방식) 을 이용해 여러가지 종류의 파일을 인쇄할 수 있습니다. 이 방식은 CUPS lpr 유틸리티에서 지원하는 것으로 Unified Linux 드라이버에서는 사용하기 쉬운 Samsung LPR 프로그램을 사용합니다.

- 1 Linux Shell 명령어 창에 lpr [file_name] 을 입력하고 [Enter] 키를 누르세요.
 - lpr 만 입력하고 [Enter] 키를 누르면 'Select file(s) to print' 화면이 나타납니다. 인쇄할 파일을 선택하고 [Open] 을 클릭하세요.
- 2 'Samsung LPR' 화면에서 프린터를 선택하고 인쇄환경을 설정하세요.
자세한 내용은 105 쪽을 참조하세요.
- 3 [OK] 를 클릭하세요.
 - 인쇄가 시작됩니다.

6 장 문제 해결

용지 걸림을 막으려면
인쇄 용지가 걸린 경우
문제 해결하기

용지 걸림을 막으려면

인쇄할 용지의 종류를 바르게 선택하고 바른 방법으로 용지함에 넣기만 해도 대부분의 용지 걸림 문제는 생기지 않습니다. 용지가 자주 걸리는 편이라면 아래 내용을 읽어 주세요.

<p>용지를 급지할 때는 용지의 폭에 맞게 가이드가 조절되었는지 확인하세요. 너무 뻑뻑하게 조이거나 느슨하게 조이면 용지 걸림 현상이 발생할 수 있습니다. ▶ 27 쪽 참조</p>
<p>용지함에 공급할 수 있는 용지 크기와 종류, 최대 공급 수량을 지켜 주세요. 용지의 두께에 따라 급지할 수 있는 최대 매수가 차이가 날 수 있으므로 용지함을 넘지 않는 범위에서 넣어주세요. ▶ 142 쪽 참조</p>
<p>용지를 넣기 전에 용지 사이를 털거나 불면 정전기를 제거하는 데 도움이 됩니다. 시중에 판매되는 복사용지 중 정전기 방지 처리제품을 선택하는 것도 좋은 예방책입니다.</p>
<p>용지는 가지런히 정돈하여 넣고 서로 다른 종류나 다른 크기의 용지를 한 번에 넣지 않도록 주의하세요.</p>
<p>이면지를 사용하면 용지 걸림이 발생할 확률이 높아지므로 이면지를 사용할 때에는 좀 더 주의를 기울여 주세요.</p>
<p>용지를 제거하다 찢어진 경우 제품 내부에 용지의 조각 등이 남아 있을 수 있으므로 제품 내부를 청소해 주세요. ▶ 124 쪽 참조</p>
<p>라벨용지, 봉투, 두꺼운 용지 등은 용지함에서 수동급지로 인쇄하면 용지 걸림을 줄일 수 있습니다. ▶ 58 쪽 참조</p>
<p>인쇄 중에 제품 덮개를 열거나 용지함을 빼지 마세요. 용지의 이동 경로가 막히게 되어 용지 걸림이 발생합니다.</p>
<p>구겨지거나 찢겨진 종이, 습기 찬 용지의 사용을 피하세요. 규격 또는 추천 용지를 사용해 주세요. ▶ 56 쪽 참조</p>
<p>사용할 용지는 고온다습하지 않은 쾌적한 장소에 보관하세요. 용지함에 넣기 전에는 가급적 포장을 벗기지 않은 상태로 보관하세요.</p>

인쇄 용지가 걸린 경우

용지 걸림이 발생한 경우 상태 표시등이 빨간색으로 켜집니다.
인쇄를 중단하고 걸린 용지를 찾아서 제거하세요.



용지를 제거할 때 찢어지지 않도록 천천히 잡아 당기세요. 핀셋과 같은 끝이 뾰족한 금속 도구를 사용하지 마세요. 금속 부분이 제품 내부 회로에 닿으면 고장을 일으키는 원인이 될 수 있습니다.

1 용지함을 제품 밖으로 빼냅니다.

2 걸린 용지가 찢어지지 않도록 주의하여 천천히 잡아 당기세요.

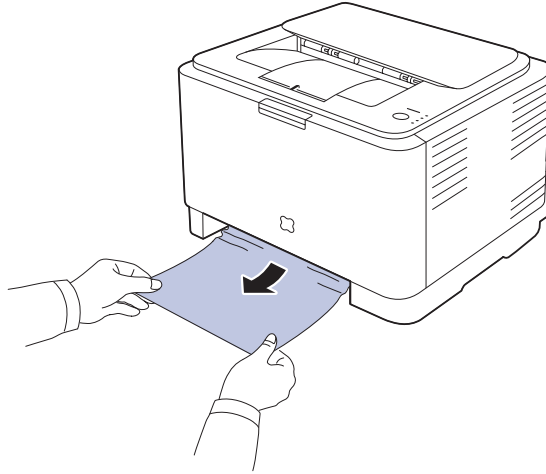

만일 걸린 용지가 보이지 않거나 용지를 꺼내기가 어렵다면 5 번 단계로 가세요.



■ 용지를 꺼내다가 찢어졌다면 모든 조각들이 제품에서 완전히 제거되도록 하세요.

3 걸린 용지를 완전히 제거한 후 용지함이 '덜컹' 소리가 날 때까지 제품 안으로 밀어 넣으세요.

4 프린터 전면부의 앞덮개를 열었다가 닫아 주세요. 인쇄가 계속 됩니다.

5 용지함을 넣고, 뒷덮개를 여세요.

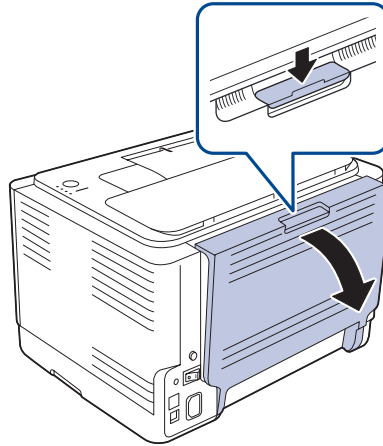

6 걸린 용지가 찢어지지 않도록 주의하여 천천히 빼냅니다.
걸린 용지가 제거 되었다면 12 번 단계로 가세요.

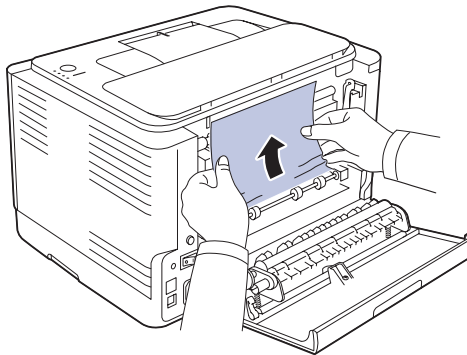

만일 걸린 용지가 보이지 않거나 용지를 꺼내기가 어렵다면 7 번 단계로 가세요.



■ 용지를 꺼내다가 찢어졌다면 모든 조각들이 제품에서 완전히 제거되도록 하세요.

주의

7 압력 레버를 위로 올려주세요.

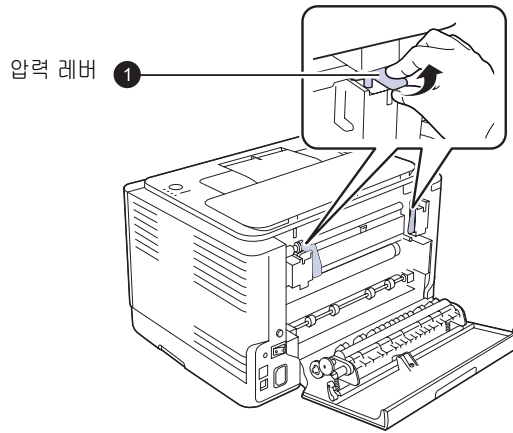

8 윗덮개 및 내부덮개를 여세요.

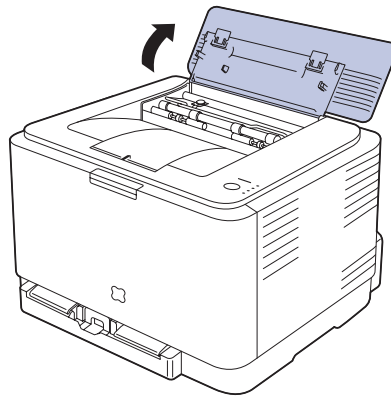

 정착기 부분은 고온이므로 손이 닿지 않도록 주의하세요.
주의

9 걸린 용지가 찢어지지 않도록 주의하여 제품 앞쪽으로 천천히 잡아 당기세요.
용지 배출구가 뜨거울 수 있으니 주의하세요.

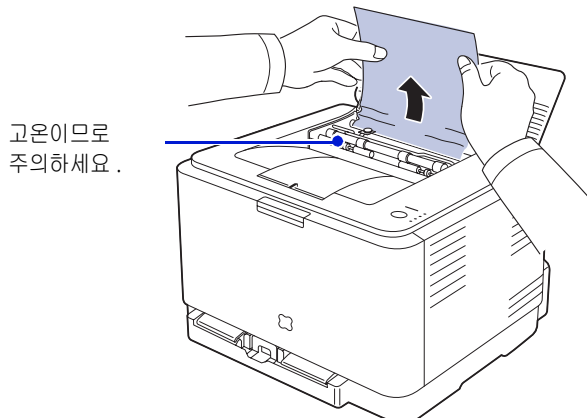



정착기 부분은 고온이므로 손이 닿지 않도록 주의하세요 .

10 뒷덮개를 닫아 주세요 . 내부덮개가 열렸다면 자동으로 닫힙니다 .

11 압력 레버를 아래로 내려주세요 .

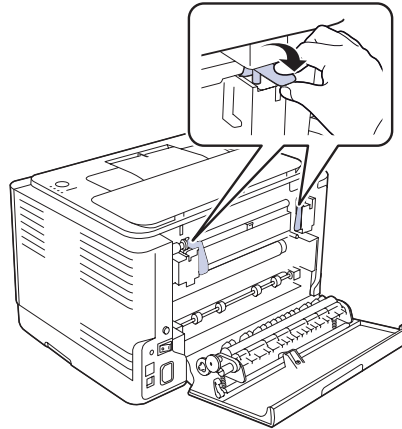

12 뒷덮개를 닫아 주세요 . 인쇄가 계속됩니다 .



덮개가 완전히 닫히지 않았다면 , 인쇄 도중 문제가 생깁니다 .
주의해서 덮개를 바르게 닫아주세요 .

문제 해결하기

제품에서 발생하는 여러가지 문제들과 그 해결방안을 보여줍니다. 아래의 표를 참조하여 문제를 해결하세요. 문제가 계속 발생하면 전문 서비스 센터에 문의하세요.

용지 급지할 때 발생하는 문제 해결하기

제품의 상태	이렇게 해보세요
인쇄중에 용지가 걸렸어요.	▶ 109 쪽을 참조하여 걸린 용지를 빼내세요.
용지가 겹쳐져서 들어가요.	<ul style="list-style-type: none"> • 용지함에 한번에 너무 많은 용지를 넣었어요. 용지 두께에 따라 적당량의 용지를 넣어주세요. ▶ 142 쪽 참조 • ▶ 142 쪽을 참조하여 용지종류가 올바르게 사용되고 있는지 확인하세요. • 구겨지거나 휘어진 용지를 용지함에서 빼내세요. • 제품이 놓인 주변이 너무 습기가 많은지 확인하고 습기를 제거해 주세요.
용지가 한장만 들어가고 그 이상은 들어가지 않아요.	<ul style="list-style-type: none"> • 용지함에 다른 종류의 용지가 함께 들어 있어요. 용지함에 용지를 넣을때 똑같은 크기와 종류, 무게의 용지를 사용하세요. ▶ 142 쪽 참조 • 여러장 용지를 넣으면 용지걸림이 자주 발생할 수 있습니다. ▶ 109 쪽을 참고하여 걸린 용지를 빼내세요.
용지가 잘 들어가지 않아요.	<ul style="list-style-type: none"> • 제품 안의 이물질이 있는지 확인하고 있다면 제거해 주세요. • 용지가 바르게 들어있는지 확인하세요. 바르게 들어 있지 않다면 용지를 빼내어 다시 넣어주세요. ▶ 26 쪽 참조 • 용지함에 용지가 너무 많이 들어 있어요. 용지 두께에 따라 적당량의 용지를 넣어주세요. ▶ 142 쪽 참조 • 용지가 너무 두꺼워요. ▶ 142 쪽을 참고하여 용지 규격에 맞는 용지를 넣어 주세요.
용지가 계속해서 걸려요.	<ul style="list-style-type: none"> • 용지함에 용지가 너무 많이 들어 있어요. 용지 두께에 따라 적당량의 용지를 넣어주세요. ▶ 142 쪽 참조 • 특수 용지를 사용하는 경우라면 용지함에서 수동급지로 인쇄하세요. ▶ 58 쪽 참조 • 규격에 맞지 않는 용지를 사용하고 있어요. 용지규격에 맞는 용지만 사용하세요. ▶ 142 쪽 참조 • 제품안에 이물질이 많이 들어 있어요. 앞덮개를 열고 이물질을 제거해 주세요. ▶ 124 쪽 참조
봉투가 잘 들어가지 않아요.	용지함의 너비 조절 가이드와 길이 조절 가이드를 봉투의 너비와 길이에 맞게 조절하세요. ▶ 27 쪽 참조

제품의 상태	예상되는 원인	이렇게 해보세요
인쇄가 되지 않아요 .	전원 스위치가 꺼져 있거나 전원코드가 연결되어 있지 않아요 .	전원 스위치를 확인하고 전원 코드 연결 상태를 확인하세요 . 전원 소켓도 확인하세요 .
	제품이 기본 프린터로 선택되어 있지 않아요 .	[Samsung CLP-310 Series] 를 기본 프린터로 지정하세요 .
	앞덮개가 닫혀 있지 않아요 .	앞덮개를 닫아 주세요 .
	용지가 걸려 있어요 .	▶ 109 쪽을 참조하여 걸린 용지를 제거하세요 .
	용지가 들어 있지 않아요 .	▶ 26 쪽을 참조하여 용지를 넣어 주세요 .
	토너 카트리지가 설치되어 있지 않아요 .	▶ 130 쪽을 참조하여 토너 카트리지를 설치하세요 .
	제품과 컴퓨터가 바르게 연결되어 있지 않아요 .	프린터 케이블을 일단 빼내었다가 다시 연결하세요 ▶ 32 쪽 참조
	제품과 컴퓨터의 연결에 이상이 있어요 .	프린터 케이블의 연결 상태가 불량하거나 케이블 자체가 불량일 수 있습니다 . 동일한 종류의 다른 프린터 케이블로 테스트해 보세요 . 이상이 없다면 케이블을 그대로 사용하고 이상이 있으면 케이블을 새것으로 교체하세요 .
	포트 설정이 잘못되었어요 .	윈도우 프린터 포트를 확인하세요 . 만일 컴퓨터가 한 개 이상의 포트를 가지고 있다면 제품이 해당 포트에 바르게 연결되어 있는지를 확인하세요 .
	제품의 인쇄 환경이 잘못 설정되어 있어요 .	▶ 62 쪽을 참조하여 프린터 등록정보 화면을 열어 인쇄환경 설정이 올바른지 확인하세요 .
	프린터 드라이버가 잘못 설치되었어요 .	▶ 50 쪽을 참조하여 프린터 드라이버를 삭제한 뒤 ▶ 48 쪽을 참조하여 드라이버를 다시 설치해 보세요 .
	제품이 고장입니다 .	조작부에 시스템 에러를 표시하는 표시등이 켜져 있는지 확인해 보세요 . ▶ 24 쪽을 참조하여 문제를 해결하세요 .
인쇄하고자 하는 문서의 데이터 크기가 커서 컴퓨터의 하드 디스크 용량이 부족합니다 .	더 많은 컴퓨터 하드 디스크의 용량을 확보한 뒤 다시 인쇄해 보세요 .	
지로용지에 인쇄가 되지 않아요 .	▶ 64 쪽을 참조하여 사용자정의 용지에서 용지 크기를 설정하세요 .	
인쇄가 너무 느려요 .	<ul style="list-style-type: none"> 문서에 사용된 색상의 수를 줄이거나 글꼴의 수를 줄이거나 페이지를 분할하여 몇개의 파일로 만들어 다시 인쇄해 보세요 . 해상도를 낮추는 등 인쇄 품질 환경을 조정하세요 . 제품 규격의 인쇄속도 항목을 확인하세요 . ▶ 141 쪽 참조 	

제품의 상태	예상되는 원인	이렇게 해보세요
페이지의 반 정도가 인쇄되지 않아요 .	인쇄환경에서 용지 방향 설정이 잘못 되어 있어요 .	▶ 63 쪽을 참고하여 프린터 드라이버 등록정보 화면에서 용지 방향을 올바르게 설정하세요 .
	용지함에 들어 있는 실제 용지의 크기와 프린터 드라이버 등록 정보 화면에서 설정된 용지 크기가 달라요 .	▶ 64 쪽을 참고하여 프린터 드라이버 등록정보의 용지 크기와 용지함의 용지크기를 동일하게 맞추어 주세요 .
인쇄는 되는데 다른 내용이 인쇄되거나 글자가 이상하게 나와요 .	프린터 케이블이 느슨하게 연결되어 있거나 케이블이 손상되어 있을 수 있습니다 .	프린터 케이블의 연결 상태가 불량하거나 케이블 자체가 불량일 수 있습니다 . 프린터 케이블을 빼내었다가 다시 연결해 주세요 . ▶ 32 쪽 참조 동일한 종류의 다른 프린터 케이블로 테스트해 보세요 . 이상이 없다면 케이블을 그대로 사용하고 이상이 있으면 케이블을 새것으로 교체하세요 .
	프린터 드라이버 설정이 잘못되어 있어요 .	프로그램의 프린터 선택 메뉴에서 프린터 드라이버가 바르게 선택되어 있는지 확인하세요 .
	사용중인 응용프로그램이 오류입니다 .	사용중인 프로그램을 지우고 다른 프로그램으로 인쇄해 보세요 .
	운영체제 (OS) 의 오류입니다 .	윈도우를 빠져나온 뒤 컴퓨터를 재시동하고 제품을 껐다가 다시 켜주세요 .
인쇄가 되었는데 빈 페이지로 내용이 없어요 .	토너 카트리지가 불량이거나 토너가 모두 사용되고 없습니다 .	▶ 128 쪽을 참고하여 토너 카트리지를 좌우로 흔들어 보세요 . 당분간 인쇄를 할 수 있습니다 . 문제가 해결되지 않는다면 토너 카트리지를 새것으로 교체해 주세요 . ▶ 130 쪽 참조
	인쇄한 문서 파일이 빈페이지일 수 있습니다 .	문서 파일을 열어 빈페이지가 들어 있는지 확인하세요 .
	제품 안의 일부 부품 (컨트롤러나 보드 등과 같은) 의 고장입니다 .	서비스 센터에 문의하세요 .
사진 종류의 인쇄물이 인쇄 상태가 거칠어요 .	해상도를 표준 또는 고속으로 인쇄했습니다 .	해상도를 고품질로 변경해서 인쇄해 보세요 .
	낮은 해상도의 화상 파일을 인쇄했습니다 .	응용 프로그램에서 화상의 크기를 조정하면 해상도가 떨어집니다 . 화상의 크기 등을 줄인 후 해상도를 높여서 인쇄해 보세요 .
인쇄하기 전 용지 배출구에서 수증기가 발생해요 .	습한 용지를 사용할 경우 인쇄 과정에서 수증기가 발생할 수 있습니다 .	습한 용지를 사용할 경우 발생할 수 있습니다 . 고장이 아니므로 , 습하지 않은 용지로 교체하여 안심하고 사용하세요 .

인쇄 품질 문제 해결하기

제품 내부가 이물질 등으로 더러워지거나 용지가 잘못 공급되면 인쇄품질이 떨어질 수 있습니다.



참고

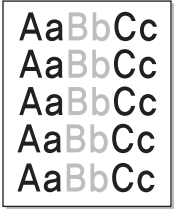
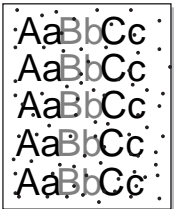
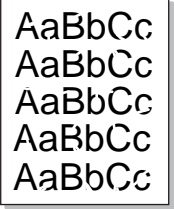

다음은 먼저 점검해 주세요. 일반적인 인쇄품질 문제는 아래 항목을 점검하여 쉽게 해결할 수 있습니다.

- 인쇄 품질 모드 및 인쇄 해상도 등이 알맞게 설정되어 있는지 확인해 주세요.
 - ▶ 65 쪽 참조
- 토너 카트리지를 흔들어 카트리지의 토너가 고르게 분포되도록 하주세요.
- 제품 안을 청소해 주세요. ▶ 124 쪽 참조
- 인쇄 문제가 없는지 확인하고 있다면 먼저 해결해 주세요. ▶ 114 쪽 참조
- 새 토너 카트리지로 교체한 후 인쇄품질을 다시 확인해 보세요.

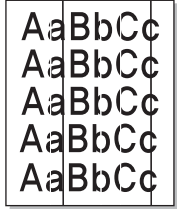
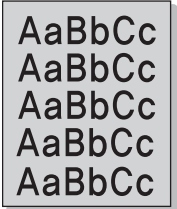
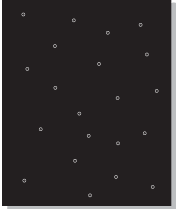
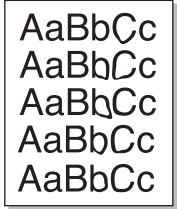
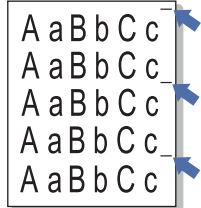
인쇄 상태	이렇게 해보세요
<p>인쇄 상태가 흐리고 희미해요.</p> 	<p>만일 인쇄된 페이지에 흰 선이나 인쇄가 흐린 부분이 세로로 나타난다면 :</p> <ul style="list-style-type: none"> • 토너가 부족해요. 토너 카트리지를 빼내어 좌우로 가볍게 흔들어 주면 일시적으로 인쇄품질을 높일 수 있고 토너의 수명도 연장시킬 수 있습니다. ▶ 128 쪽 참조 이렇게 해도 문제가 해결되지 않으면 토너 카트리지를 새것으로 교체하세요. • 사용된 용지가 규격에 맞지 않습니다. ▶ 142 쪽 참조 • 인쇄가 흐린 부분도 있고 토너가 묻어 있는 복합적인 문제가 나타난다면 ▶ 124 쪽을 참조하여 제품 내부를 청소하세요.
<p>토너가 점 찍히듯 묻어 있어요.</p> 	<ul style="list-style-type: none"> • 사용된 용지가 규격에 맞지 않습니다. 바람직한 용지에 대한 기준은 ▶ 142 쪽을 참조하세요. • 용지가 빠져나오는 경로가 먼지나 이물질 등으로 지저분해져 있을 수 있습니다. <ul style="list-style-type: none"> ▶ 124 쪽을 참조하여 제품 안을 청소해주세요.
<p>군데 군데 인쇄 되지 않은 부분이 있어요.</p> 	<p>인쇄가 사라진 부분이 주로 둥근 형태이며 페이지 전반에 걸쳐 일정하지 않은 위치에서 나타난다면 :</p> <ul style="list-style-type: none"> • 한장만 인쇄하는 경우는 인쇄상태가 좋지 않을 수도 있습니다. 계속하여 몇번 더 인쇄하여 시험해 보세요. • 용지의 수분함량이 일정치 않거나 용지 표면에 수분을 함유한 부분이 있을 수 있어요. 다른 묶음에 들어있는 용지를 사용하여 다시 한번 인쇄해 보세요. • 용지 자체가 불량품이거나 제조 공정상의 실수로 용지 표면에 토너를 거부하는 부분이 있을 수 있습니다. 다른 묶음에 들어 있는 용지를 사용하여 한번 더 인쇄해 보세요. • 토너 카트리지에 손상이 있을 수 있습니다. ▶ 130 쪽을 참조하여 새 토너 카트리지로 교체해 주세요. • ▶ 64쪽 '용지 탭'을 참조하여 용지 종류를 <두꺼운 용지>로 선택하여 한번 더 인쇄해 보세요. • 이렇게 해도 문제가 해결되지 않으면 서비스 센터에 문의하세요.

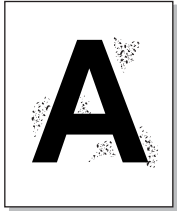
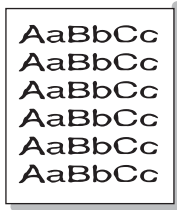
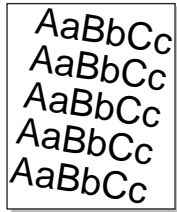
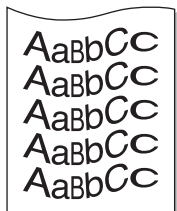
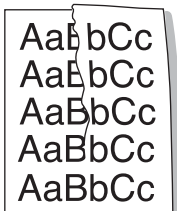
인쇄 상태	이렇게 해보세요
<p>세로로 선이 나타나요.</p> 	<ul style="list-style-type: none"> 인쇄면에 검은 선이 나타난다면 이미징 유니트의 녹색 표면이 긁혔을 수 있습니다. ▶ 132 쪽을 참조하여 새 이미징 유니트로 교체해 주세요. 인쇄면에 흰 선이 나타난다면 제품 안을 청소해 주세요. ▶ 124 쪽을 참조하세요.
<p>바탕이 컬러 또는 회색이에요.</p> 	<p>인쇄된 페이지 바탕의 회색정도가 심하다면 아래의 순서에 따라 문제를 해결해 보세요.</p> <ul style="list-style-type: none"> 사용하고 있는 용지가 두꺼울 수 있습니다. 용지의 두께는 적당해야 합니다. ▶ 142 쪽을 참조하여 얇은 용지를 사용하여 인쇄해 보세요. 제품 사용 환경이 너무 건조하거나 지나치게 습기찬 곳은 아닌지 확인해 보세요. 이런 환경이 인쇄페이지 바탕을 어둡게 할 수 있습니다. 토너 카트리지가 중 하나를 빼내고 새 것을 넣어보세요.
<p>바탕이 검정에 흰 점이 나타나요.</p> 	<p>인쇄된 페이지 바탕에 흰 점이 나타나면 :</p> <ul style="list-style-type: none"> 사용하고 있는 용지의 종류와 품질이 적당한지 확인해 주세요. ▶ 142 쪽을 참조하세요. 인쇄면에 흰 점이 나타난다면 제품 안을 청소해 주세요. ▶ 124 쪽을 참조하세요.
<p>인쇄된 페이지에 토너가 번졌어요.</p> 	<ul style="list-style-type: none"> ▶ 124 쪽을 참조하여 제품 내부를 깨끗이 청소해 주세요. 사용하고 있는 용지의 종류와 품질이 적당한지 확인해 주세요. ▶ 142 쪽 참조
<p>세로로 일정간격 인쇄불량 상태가 나타나요.</p> 	<p>인쇄면에 일정한 간격을 두고 반복적으로 이런 표시가 나타난다면 :</p> <ul style="list-style-type: none"> 토너 카트리지에 문제가 있을 수 있습니다. 만일 불량 상태가 나타나는 간격이 일정하다면 124 쪽을 참조하여 제품 내부를 청소하세요. 몇번을 반복해도 계속해서 같은 문제가 발생하면 해당 색상의 토너 카트리지를 새것으로 교체하세요. ▶ 130 쪽 참조 제품안의 일부 부품에 토너 가루가 묻어 있을 수 있습니다. 인쇄된 페이지 뒷면에 토너 가루가 묻어 있다면 몇장을 계속 인쇄하면 해결될 것입니다.

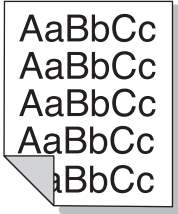
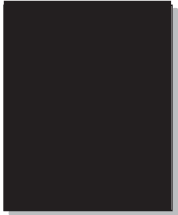
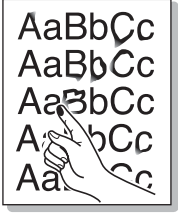
인쇄 상태	이렇게 해보세요
<p>바탕에 토너 가루가 여기저기 흩어져 있어요 .</p> 	<p>이런 인쇄 상태는 인쇄된 용지위에 토너 가루가 분사되어 나타나는 경우입니다 .</p> <ul style="list-style-type: none"> • 용지에 습기가 많기 때문입니다 . 다른 묽음에 있는 용지를 사용하여 다시 인쇄해 보세요 . 포장을 뜯 상태로 두면 종이와 공기중의 습기를 흡수하여 눅눅해 질 수 있으므로 사용하지 않는 용지는 포장을 풀지 말고 보관하세요 . • 만일 봉투 인쇄시 이런 현상이 생기면 해당 문서파일을 열어 인쇄위치를 바꾸어 보세요 . 주소 등이 인쇄될 부분이 앞면의 봉투입구 위치에 해당되면 입구 가장자리의 솔기 때문에 이런 현상이 생길 수 있습니다 .
<p>글자 형태가 이상해요 .</p> 	<ul style="list-style-type: none"> • 인쇄된 글자가 마치 속이 빈 것처럼 형태가 이상하게 보인다면 사용한 용지가 너무 매끄럽기 때문입니다 . 다른 용지를 사용하여 인쇄해 보세요 . ▶ 142 쪽 참조 • 인쇄된 글자가 마치 울결 모양으로 보인다면 제품안의 스캐닝하는 부분에 이상이 생겼기 때문입니다 . 서비스 센터에 문의하세요 .
<p>인쇄가 찌그러져요 .</p> 	<ul style="list-style-type: none"> • 사용하고 있는 용지의 종류와 품질이 적당한지를 확인해 보세요 . ▶ 142 쪽 참조 • 용지가 바르게 들어갔는지 확인해 보세요 . ▶ 27 쪽 참조 • 용지폭과 길이를 조절하는 가이드를 바르게 맞추었는지 확인해 보세요 . ▶ 27 쪽 참조
<p>인쇄된 페이지가 구부러지거나 울결 모양으로 인쇄되어 나와요 .</p> 	<ul style="list-style-type: none"> • 용지가 올바르게 용지함에 들어 있는지 확인해 보세요 . ▶ 27 쪽 참조 • 사용한 용지의 종류와 품질이 적당한지 확인하세요 . 주변 온도가 너무 높거나 습도가 높아도 이 같은 페이지 구부러짐 현상이 일어납니다 . • 용지함에 들어 있는 용지를 빼내어 뒤집어서 넣어보거나 용지를 180 도 돌려서 다시 넣고 인쇄해 보세요 .
<p>페이지가 접힌 상태로 인쇄되어 나와요 .</p> 	<ul style="list-style-type: none"> • 용지가 올바르게 용지함에 들어 있는지 확인해 보세요 . ▶ 27 쪽 참조 • 용지 폭과 길이를 조절하는 가이드를 바르게 맞추었는지 확인해 보세요 . ▶ 27 쪽 참조 • 142 쪽을 참조하여 용지종류와 품질이 적당한 것을 사용했는지 확인해 보세요 . • 용지함에 들어있는 용지를 빼내어 뒤집어서 넣어 보세요 . 또는 용지를 180 도 돌려서 다시 넣고 인쇄해 보세요 .

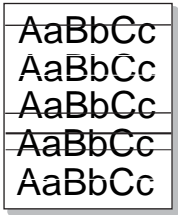
인쇄 상태	이렇게 해보세요
<p>인쇄된 페이지 뒷면이 더러워요 .</p> 	<p>토너가 새고 있는지 확인해 보세요 . 확인해 보고 제품의 내부를 깨끗이 청소해 주세요 . 124 쪽을 참조하세요 .</p>
<p>페이지가 컬러 또는 검게 인쇄되어 나와요 .</p> 	<ul style="list-style-type: none"> • 토너 카트리지가 바르게 들어 있지 않아요 . 카트리지를 일단 빼내었다가 다시 넣어 주세요 . ▶ 130 쪽 참조 • 토너 카트리지가 불량일 수 있습니다 . 카트리지를 새것으로 교체해 주세요 . ▶ 130 쪽 참조 • 제품 자체에 이상이 생겼습니다 . 서비스 센터에 문의해 주세요 .
<p>토너가 묻어 나요 .</p> 	<ul style="list-style-type: none"> • 제품안을 청소해 주세요 . • 사용하고 있는 용지의 종류와 품질이 적당한지를 확인해 보세요 . ▶ 142 쪽 참조 • 토너 카트리지를 새것으로 교체하고 다시 인쇄해 주세요 . ▶ 130 쪽 참조 • 이렇게 해도 문제가 계속되면 서비스 센터에 문의하세요 .
<p>글자안에 빈 곳이 있어요 .</p> 	<p>완전한 검은색으로 인쇄되어져야 할 부분인데 인쇄가 누락되어 글자안에 빈곳이 나타난다면 :</p> <ul style="list-style-type: none"> • 투명 용지를 사용하는 중에 이런 문제가 발생한다면 다른 종류의 투명 용지로 다시 인쇄해 보세요 . 투명도 구성에 따라 인쇄가 누락되는 경우도 있기 때문입니다 . • 용지의 인쇄면을 뒤집어 넣지 않았나요 ? 인쇄가 잘되는 면이 있습니다 . 용지를 뒤집어서 다시 넣고 인쇄해 보세요 . • 사용하고 있는 용지의 종류와 품질이 적당한지를 확인해 보세요 . ▶ 142 쪽 참조
<p>가로로 선이 인쇄되어 나와요 .</p> 	<p>가로로 컬러 또는 검은 선이 나타나거나 토너가 묻어나오면 :</p> <ul style="list-style-type: none"> • 토너 카트리지가 바르게 들어있지 않아요 . 카트리지를 일단 빼냈다가 다시 넣어주세요 . • 카트리지에 문제가 있습니다 . 카트리지를 새것으로 교체해 주세요 . ▶ 130 쪽 참조 • 이렇게 해도 문제가 계속 생기면 서비스 센터에 문의하세요 .

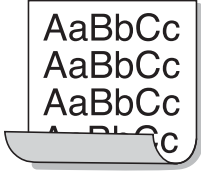
인쇄 상태	이렇게 해보세요
<p>인쇄된 용지가 휘어서 나와요 .</p> 	<ul style="list-style-type: none"> • 인쇄된 용지가 휘어서 나오거나 급지가 되지 않으면 용지함에 있는 용지를 뒤집어서 넣은 뒤 인쇄하세요 . • ▶ 64쪽 '용지 탭'을 참조하여 용지 종류를 <얇은 용지>로 선택하여 한번 더 인쇄해 보세요 .

윈도우 문제 해결하기

제품의 상태	이렇게 해보세요
<p>설치중에 'File in Use' 메시지가 나타나요 .</p>	<p>모든 응용 프로그램을 종료하세요 . 프린터 시작그룹에서 응용 프로그램을 지우고 윈도우를 재시작하세요 . 이제 프린터 드라이버를 다시 설치하세요 .</p>
<p>'General Protection Fault', 'Exception OE', 'Spool 32', 'Illegal Operation' 메시지가 나타나요 .</p>	<p>모든 응용 프로그램을 종료하고 윈도우를 재시작한 뒤 다시 인쇄해 주세요 .</p>
<p>'문서 인쇄 실패', '프린터 시간 초과 오류가 발생했습니다.' 메시지가 나타나요 .</p>	<p>프린터가 인쇄 중일 때 나타날 수 있습니다 . 인쇄에는 지장이 없으니 인쇄가 완료될 때까지 기다려 주세요 . 만일 프린터가 인쇄 중이 아니거나 인쇄가 완료된 후에 나타날 때에는 프린터의 연결상태나 오류 발생유무를 확인해 주세요 .</p>
<p>PDF 파일을 인쇄 했을 때 그래픽, 문자 또는 그림의 일부가 인쇄되지 않아요 .</p>	<p>PDF 파일과 Acrobat 프로그램 사이에 호환성 문제가 있습니다 . Acrobat 프로그램의 인쇄 항목에서 '이미지로 인쇄'를 선택하세요 . '이미지로 인쇄'를 선택하고 인쇄할 때에는 인쇄 시간이 오래 걸릴 수 있습니다 .</p>



그밖의 여러가지 윈도우 관련 에러는 컴퓨터 구입시 함께 제공되는 윈도우 2000, 2003, XP 또는 Vista 사용설명서를 참조하세요 .

참고

맥킨토시 문제 해결하기

제품의 상태	이렇게 해보세요
PDF 파일을 인쇄 했을 때 그래픽, 문자 또는 그림의 일부가 인쇄되지 않아요.	PDF 파일과 Acrobat 프로그램 사이에 호환성 문제가 있습니다. Acrobat 프로그램의 인쇄 항목에서 '이미지로 인쇄'를 선택하세요. '이미지로 인쇄'를 선택하고 인쇄할 때에는 인쇄 시간이 오래 걸릴 수 있습니다.
10.3.2 에서 스플러 화면이 없어지지 않습니다.	10.3.3 이상으로 맥킨토시 버전을 업데이트 하세요.
인쇄시 Illustrator 에서 인쇄가 되지 않습니다.	Adobe Illustrator의 Print 메뉴에서 데이터 타입을 Binary 로 바꿔 인쇄하거나 AppleTalk 프린팅을 이용해 인쇄하세요.
Cover page 출력시 일부 글자가 정상적으로 출력되지 않습니다.	맥킨토시 OS 에서 Cover page 를 생성하면서 해당 글꼴을 생성하지 않아 발생하는 문제입니다. Cover page 에는 영숫자만 정상적으로 출력됩니다.

리눅스 문제 해결하기

제품의 상태	이렇게 해보세요
인쇄가 안돼요.	<ul style="list-style-type: none"> 프린터 드라이버가 설치되어 있는지 확인하세요. Unified Driver Configurator 를 실행한 후 'Printers configuration' 화면에서 [Printers] 탭을 눌러 프린터 목록에 제품이 나타나는지 확인하세요. 나타나지 않으면 'Add printer wizard' 화면을 열어 프린터를 추가하세요. 프린터가 시작 상태인지 확인하세요. 'Printers configuration' 화면을 열어 프린터 목록에서 프린터를 선택한 후 'Selected printer' 영역에 있는 설명을 보세요. 만약 프린터 상태가 'Stopped' 라고 나타나면 [Start] 버튼을 눌러 프린터를 시작상태로 하세요. 인쇄 과정에서 문제가 발생한 경우 프린터는 멈춤상태로 됩니다. 응용 프로그램의 특수 인쇄옵션 값이 "-oraw" 인지 확인하세요. 만약 명령 행 파라미터가 "-oraw" 로 지정 되었다면 올바른 출력을 위해 그것을 제거하세요. Gimp 응용 프로그램에서 "print" -> "Setup printer" 를 선택하고 명령 항목에 명령 행 파라미터를 변경하세요.
SuSE 9.2 에서 네트워크를 연결하여 인쇄할 때 인쇄가 안돼요.	SuSE 리눅스 9.2 에서 ipp(Internet Printing Protocol) 로 인쇄하는 경우 발생할 수 있습니다. 이는 SuSE 리눅스 9.2 와 함께 배포된 CUPS(Common Unix Printing System) 버전 (cups-1.1.21) 은 ipp 인쇄에 문제가 있기 때문입니다. 이런 경우 ipp 대신 소켓 인쇄를 사용하거나, CUPS(cups-1.1.21 or higher) 최신 버전을 설치하여 인쇄해야 합니다.
컬러 이미지가 모두 검은색으로 인쇄됩니다.	GNU Ghostscript 7.05 버전 이전의 시스템을 사용하는 경우 indexed color 로 작성한 문서에 Color Matching 을 적용하여 인쇄할 때 흔히 나타나는 현상입니다. 포스트 스크립트 인쇄에서는 Color Matching 을 할때, CIE color space 로 사용하므로 GNU Ghostscript 버전을 7.06 이상으로 높여서 인쇄해 보세요. 최신 버전의 Ghostscript 는 http://www.ghostscript.com 에서 다운받을 수 있습니다.

제품의 상태	이렇게 해보세요
인쇄 중간부터 종이가 하얗게 나와요	리눅스 64-bit 운영체제의 8.52 이전 버전의 Ghostscript 에서 컬러 프린터를 사용할 경우 발생되며 , bugs.ghostscrips.com 에 Ghostscript Bug 688252 문제점으로도 등록된 것입니다 . http://sourceforge.net/projects/ghostscript/ 에서 AFPL Ghostscript 를 v. 8.52 이상의 버전으로 설치하면 문제를 해결할 수 있습니다 .
색상이 이상하게 프린트 되요 .	리눅스의 Ghostscript 7.xx 이전 버전에서 발생하는 알려진 문제점입니다 . 이 문제는 원본 문서에 있는 indexed RGB 색상영역을 CIE 색상영역으로 변환할 때 발생합니다 . 포스트 스크립트에서 색보정 시스템에 CIE 색상영역을 사용하기 때문에 Ghostscript 버전을 적어도 GNU Ghostscript 8.xx 이상으로 업그레이드 해야합니다 . Ghostscript 최신 버전은 http://www.ghostscript.com 에서 다운로드 할 수 있습니다 .
인쇄 도중 작업이 'Cannot open port device file' 메시지가 나타나요 .	인쇄 도중 인쇄설정값을 변경하지 마세요 . 인쇄가 진행 중일 때 SLPR 등 인쇄설정 화면에서 설정값을 변경하게 되면 CPUS 서버에서는 진행중이던 인쇄를 중단하고 처음부터 다시 시작하게 됩니다 .
PDF 파일을 인쇄 했을 때 그래픽 , 문자 또는 그림의 일부만이 인쇄되지 않아요 .	PDF 파일과 Acrobat 프로그램 사이에 호환성 문제가 있습니다 . Acrobat 프로그램의 인쇄 항목에서 '이미지로 인쇄' 를 선택하세요 . '이미지로 인쇄' 를 선택하고 인쇄할 때에는 인쇄 시간이 오래 걸릴 수 있습니다 .

7장 기타 정보

제품 청소하기

토너 카트리지 관리하기

이미징 유닛 교체하기

폐토너통 교체하기

전자 메일 알림 기능 사용하기

제품 규격

용지 규격

소모품 교환 및 구입 안내

서비스에 대하여

폐전자제품 처리 안내

용어 설명

제품 청소하기

인쇄물의 상태가 나빠지거나 먼지가 많은 곳에서 제품을 사용한다면 주기적으로 제품을 청소해 주어야 좋은 품질의 인쇄상태를 항상 유지할 수 있고 제품을 더 오래 사용할 수 있습니다.

제품 외관 청소하기

전원을 끈 상태에서 물기가 약간 있는 부드러운 천으로 외관을 닦아 주세요. 물기가 제품안으로 들어가지 않게 주의하세요. 물기가 완전히 마르면 전원을 켜고 사용하면 됩니다.



주의

- 알콜 혹은 솔벤트가 다량 함유되거나, 일부 강한 성분이 함유된 계면 활성제를 사용하여 청소하면 제품의 변색, 갈라짐 등을 유발할 수 있으므로 사용하지 마세요.
- 부드러운 천에 반드시 '추천 세제'를 묻힌 후 닦아 주세요. 추천 세제는 당사 서비스센터에서 구입 가능합니다.
- 토너 가루가 프린터 또는 그 주위에 묻었을 경우, 청소기를 사용하여 청소하지 마세요. 청소기를 사용하면 공기 중으로 토너 가루가 날려 몸에 해로울 수 있습니다. 토너 가루는 천이나 휴지 등에 물을 조금 적셔서 가볍게 닦아 내세요.

제품 내부 청소하기

인쇄를 하는 동안 토너 및 용지 가루, 먼지 등이 제품 내부에 쌓일 수 있습니다. 이렇게 쌓인 먼지로 인해 인쇄물에 얼룩이 생기거나 토너가 번지는 문제가 생길 수 있으므로 주기적으로 제품 내부도 청소해 주세요.

1 전원 스위치를 끈 후 전원 코드를 빼냅니다.
제품의 열이 식을 때까지 잠시 기다리세요.

2 앞덮개를 완전히 열어 주세요.

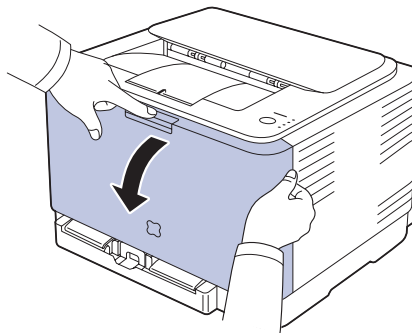

3 토너 카트리지의 양쪽의 손잡이를 이용해 토너 카트리지를 잡아 당기세요 .

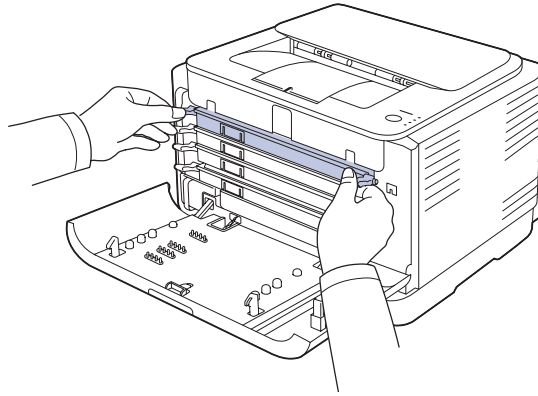

- 토너 카트리지를 꺼내서 햇빛에 오랫동안 노출시키지 마세요 .
- 토너 카트리지를 잠시 꺼내 놓을 때는 종이로 토너 카트리지를 덮어 두세요 .
이 때 , 깨끗하고 평평한 곳에 놓으시기 바랍니다 .

4 페토너통의 손잡이를 이용해 제품 밖으로 잡아당기세요 .

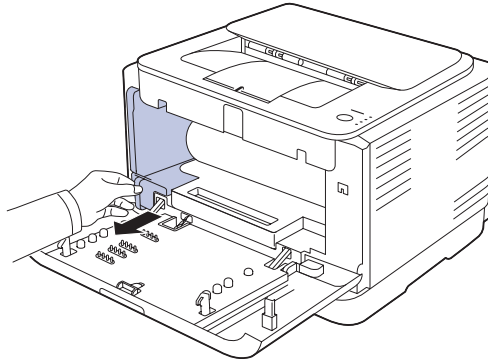

5 이미징 유니트 앞쪽에 있는 홈을 이용해 이미징 유니트를 제품 밖으로 잡아 당기세요 .

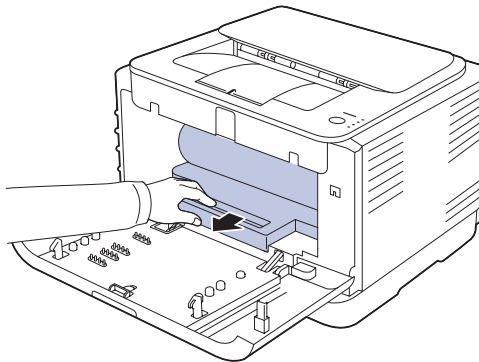



경고

- 이미징 유니트의 초록색 드럼을 손이나 다른 물체로 만지지 않게 주의하세요 .
- 이미징 유니트의 표면이 긁히지 않게 주의하세요 .
- 직사 광선이나 강한 빛에 노출시키면 이미징 유니트가 손상될 수 있으므로 그늘진 곳에 두거나 신문지 등으로 이미징 유니트를 덮어주세요 .

6 물기를 제거한 부드러운 천으로 토너 가루나 용지 가루 등을 깨끗이 닦아 주세요 .

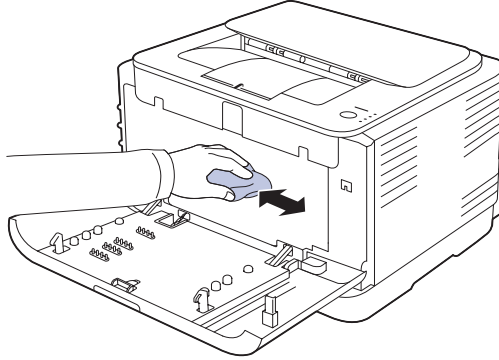

경고

보풀이 일지 않는 천을 사용하세요 . 벤젠 , 신나 등의 용제를 사용해 닦지 마십시오 . 롤러 등 내부 기계 작동 부품에 손상이 가지 않도록 청소하세요 . 인쇄 품질이 떨어지며 치명적인 고장의 원인이 될 수 있습니다 . 닦고 난 후에 , 프린터 내부가 완전히 마르도록 하세요 .



참고

앞덮개 열고 닫기를 여러번 반복하면 LSU 가 자동으로 청소되어 인쇄 품질을 향상시킬 수 있습니다 .

7 이미징 유니트 앞쪽에 있는 홈을 이용해 이미징 유니트를 제품 안으로 밀어 넣으세요 .

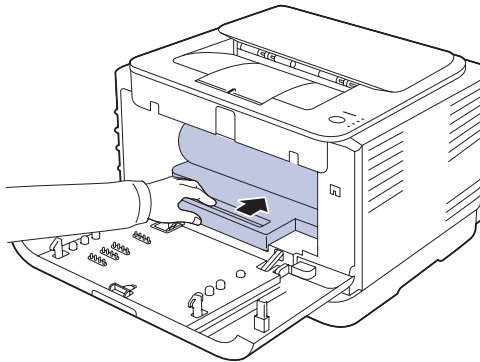

-
- 8 빼냈던 페토너통의 위치를 확인하여 손잡이를 이용해 제품 안으로 밀어 넣으세요

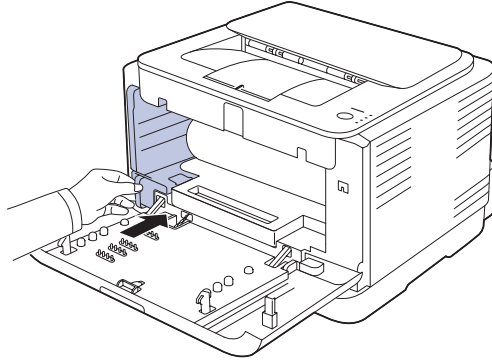

-
- 9 빼냈던 토너 카트리지의 색상을 잘 보고 차례대로 다시 설치하세요 .

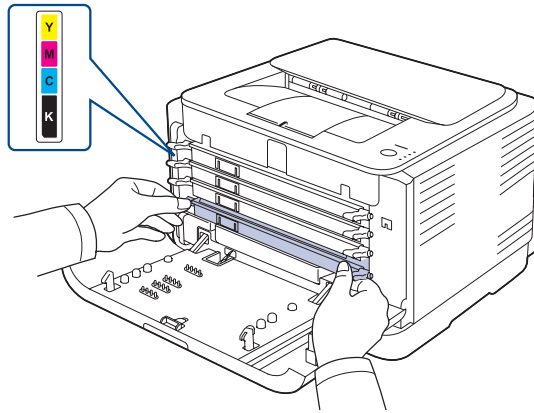

-
- 10 앞덮개를 완전히 닫아주세요 .

-
- 11 전원 코드를 연결한 후 전원 스위치를 켜세요 .

토너 카트리지를 관리하기

토너 카트리지를 관리

좋은 품질의 인쇄 상태를 항상 유지할 수 있도록 주기적으로 토너를 관리해 주세요.

보관하기

최상의 인쇄 품질을 얻으려면 토너 카트리지를 사용할 때 아래의 주의사항을 참조하세요.

- 토너 카트리지는 포장된 상태 그대로 보관해 주십시오. 제품에 설치할 준비가 되기 전에는 포장을 벗기지 마세요.
- 토너 카트리지는 포장을 벗기지 않았다면 약 2년, 포장을 벗겼다면 약 6개월 정도 보관할 수 있습니다.
- 토너를 리필하지 마세요. 인쇄 품질은 물론 리필된 카트리지를 사용하여 일어난 손상에 관해서는 보증 기간내에도 무상 서비스를 보장받지 못합니다.
- 고온 다습한 장소에 보관하지 마세요. 제품과 같은 환경에서 토너 카트리지를 보관하세요.
- 토너 카트리지를 꺼내 햇빛에 오래 방치하면 손상될 우려가 있으므로 주의하세요.

수명

토너 카트리지의 수명은 인쇄 작업의 상태에 따라 달라집니다. 그림이 많이 포함된 문서의 경우 일반적인 경우보다 토너가 더 많이 소모될 수 있습니다.

토너 부족으로 인쇄가 흐려지면

토너가 거의 소모되면 스마트 패널 화면에 해당 메시지가 표시되고, 해당 컬러 표시등이 깜박입니다. 당분간 인쇄는 계속 진행할 수 있지만 인쇄된 페이지가 희미하거나 흐린 부분이 나타납니다. 토너 카트리지를 교체할 수 있도록 새 토너 카트리지를 준비하세요. 토너 부족으로 인쇄 상태가 흐려지면 아래의 방법으로 토너 카트리지를 꺼내 가볍게 5~6번 정도 흔들어 주면 토너 카트리지의 토너를 고르게 분포시켜 일시적으로 인쇄 품질을 개선할 수 있습니다.

- 1 전원 스위치를 끈 후 전원 코드를 빼냅니다. 제품의 열이 식을 때까지 잠시 기다리세요.

- 2 앞덮개를 완전히 열어 주세요.

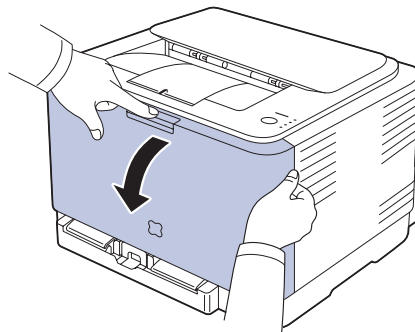

3 앞덮개를 열고 해당 색상의 토너 카트리지를 빼내세요 .

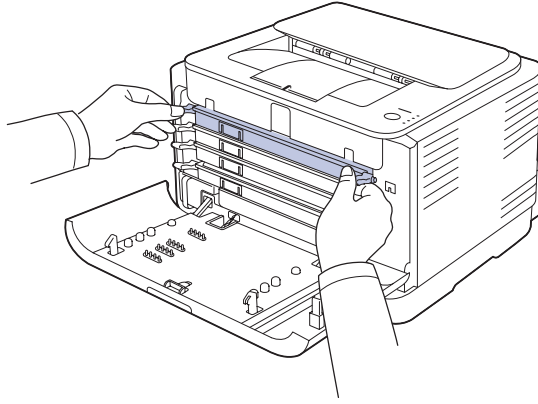

- 토너 카트리지를 꺼내서 햇빛에 오랫동안 노출시키지 마세요 .
- 토너 카트리지를 잠시 꺼내 놓을 때는 종이로 토너 카트리지를 덮어 두세요 .
이 때 , 깨끗하고 평평한 곳에 놓으시기 바랍니다 .

4 토너 카트리지를 꺼낸 뒤 토너가 고루 섞이도록 좌우로 천천히 흔들어 주세요 .

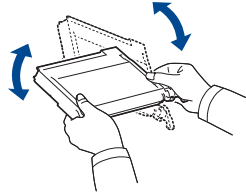

- 토너 가루가 피부나 의류에 묻지 않도록 조심하세요 . 피부에 묻었을 때에는 비누로 바로 닦아 주시고 , 의류에 묻었을 때에는 마른 헝겂으로 털어낸 후 찬물에 세탁하세요 . 뜨거운 물로 세탁하면 의류에 토너 얼룩이 남을 수 있습니다 .
- 제품 안이 뜨거우므로 조심하세요 .

5 토너 카트리지를 제자리에 넣어 주세요 .

6 앞덮개를 완전히 닫아주세요 .

7 전원 코드를 연결한 후 전원 스위치를 켜세요 .



- 앞덮개가 완전히 닫히지 않았다면 , 인쇄 도중 문제가 생깁니다 . 주의해서 덮개를 잘 닫아주세요 .
- 인쇄 작업을 실행해 흐린 상태가 개선되지 않는다면 해당 색상의 토너 카트리지를 교체하세요 .

토너 카트리지 교체하기

이 제품은 검정, 사이언 (청록색), 마젠타 (심홍색), 노랑의 네가지 컬러를 사용하는 토너 카트리지를 제공합니다.

토너 카트리지가 완전히 소모되면 조작부 해당 색상의 표시등이 켜지고 상태 표시등이 빨간색으로 켜지며 인쇄가 멈춥니다. 또한 스마트 패널 화면에 해당 에러 메시지가 나타납니다. 해당 색상의 토너 카트리지를 새것으로 교체하세요.



재생토너를 사용하면 정품과의 특성이 달라 인쇄품질이 나빠질 수 있으며, 토너 잔량 정보를 알 수 없습니다.

참고

- 1 전원 스위치를 끈 후 전원 코드를 빼냅니다.
제품의 열이 식을 때까지 잠시 기다리세요.
- 2 앞덮개를 완전히 열어 주세요.

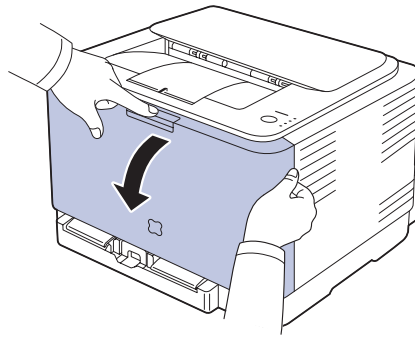

- 3 소모된 해당 토너 카트리지를 빼냅니다.

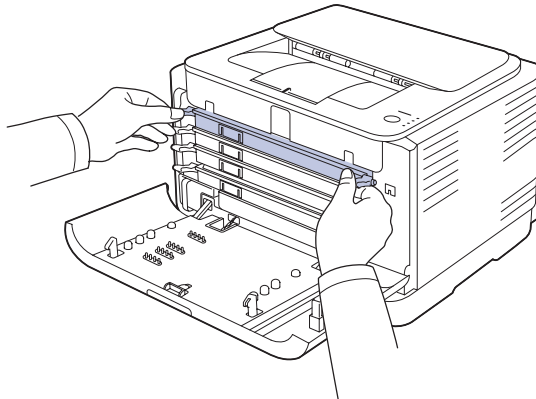

• 사용한 토너 카트리는 무료로 회수해드립니다. ▶ 146 쪽 참조

- 4 토너 카트리지를 잡고 토너가 고루 섞이도록 5~6회 정도 천천히 흔들어 주세요.

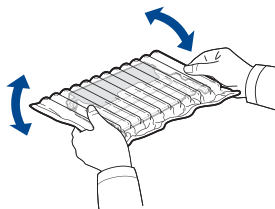

5 새 토너 카트리지의 포장을 벗겨냅니다.

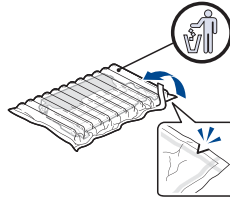

- 토너 가루가 피부나 의류에 묻지 않도록 조심하세요. 피부에 묻었을 때에는 비누로 바로 닦아 주시고, 의류에 묻었을 때에는 마른 헝겊으로 털어낸 후 찬물에 세탁하세요. 뜨거운 물로 세탁하면 의류에 토너 얼룩이 남을 수 있습니다.
- 토너 카트리지의 포장을 벗긴 상태에서 직사광선이나 강한 빛에 노출시키면 카트리지가 손상될 수 있으므로 그늘진 곳에 두거나 신문지 등으로 토너 카트리지를 덮어 주세요. 깨끗하고 평평한 곳에 놓으세요.

6 토너 카트리지를 보호하는 보호커버를 벗겨 주세요.

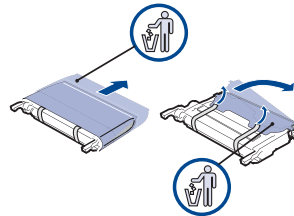

7 새 토너 카트리지를 제품 안으로 완전히 밀어 넣습니다.

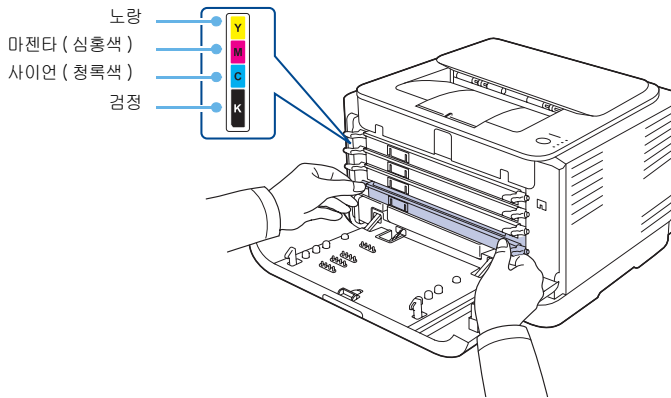

8 앞덮개를 완전히 닫아주세요.

9 전원 코드를 연결한 후 전원 스위치를 켜세요.



앞덮개가 완전히 닫히지 않았다면 인쇄 도중 문제가 생깁니다. 주의해서 덮개를 바르게 닫아주세요.



토너 표시등이 순서대로 빨간색으로 깜박임을 반복합니다. 인쇄 준비 중이니 약 35 초 정도 기다리세요.

삼성전자는 다 쓴 소모품을 회수하여 안전하게 처리하는 '삼성 프린터 녹색 사랑 캠페인'을 실시하고 있습니다. ▶ 146 쪽을 참조하세요.

이미징 유닛 교체하기

스마트 패널 화면에 해당 에러 메시지가 나타나면서 인쇄가 멈춥니다.
이미징 유닛을 새것으로 교체하세요.

- 1 전원 스위치를 끈 후 전원 코드를 빼냅니다.
제품의 열이 식을 때까지 잠시 기다리세요.
- 2 앞덮개를 완전히 열어 주세요.

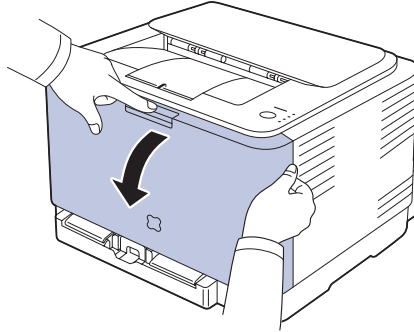

- 3 토너 카트리지의 양쪽의 손잡이를 이용해 토너 카트리지를 잡아 당기세요.

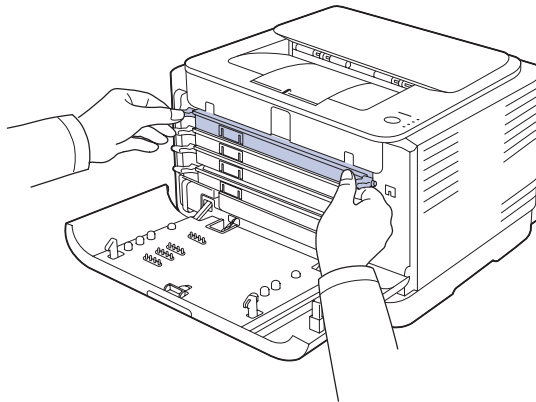

- 4 페토너통의 손잡이를 이용해 제품 밖으로 잡아당기세요.

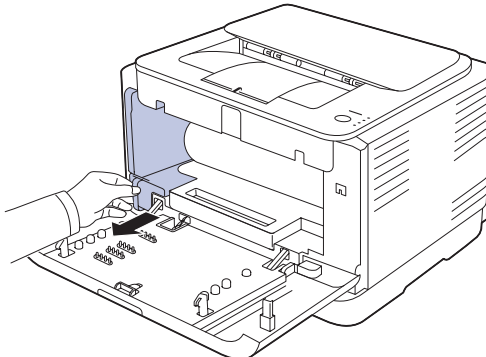

- 5 이미징 유닛 앞쪽에 있는 홈을 이용해 이미징 유닛을 제품 밖으로 잡아 당기세요 .

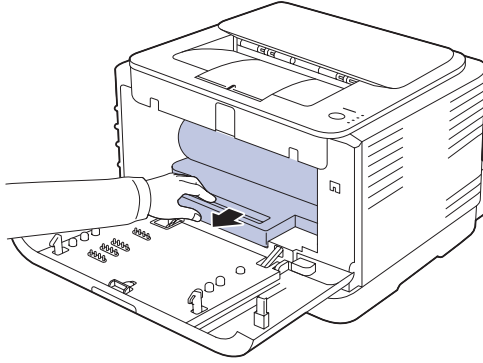

- 6 새 이미징 유닛의 포장을 벗겨냅니다 .

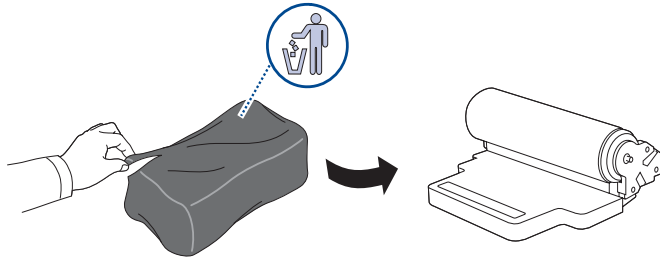

경고

- 칼이나 가위 등 끝이 날카로운 도구를 이용해 포장을 벗겨내지 마세요 . 잘못하면 이미징 유닛 표면을 손상시킬 수 있습니다 .
- 이미징 유닛의 표면이 긁히지 않게 주의하세요 .

- 7 이미징 유닛 앞쪽에 있는 홈을 이용해 이미징 유닛을 제품 안으로 밀어 넣으세요 .

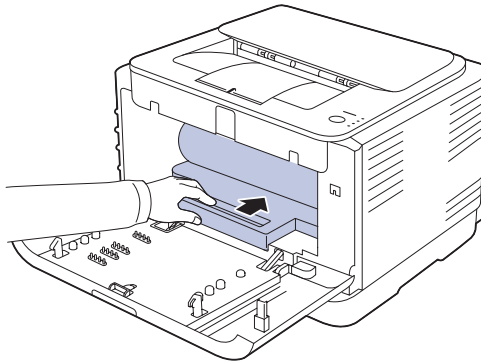

- 8 빼냈던 페토너통의 위치를 확인하여 손잡이를 이용해 제품 안으로 밀어 넣으세요

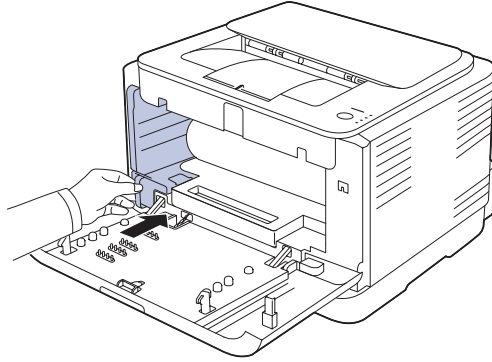

- 9 빼냈던 토너 카트리지의 색상을 잘 보고 차례대로 다시 설치하세요 .

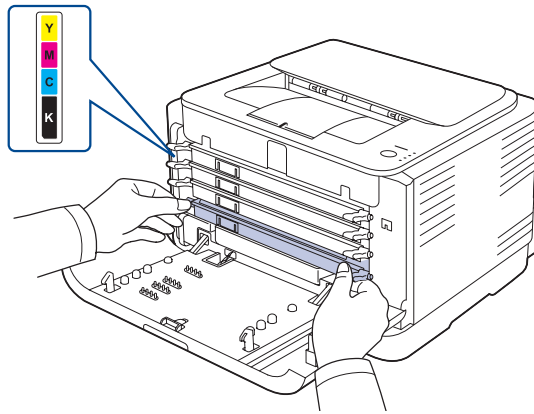

- 10 앞덮개를 완전히 닫아주세요 .

- 11 전원 코드를 연결한 후 전원 스위치를 켜세요 .



앞덮개가 완전히 닫히지 않았다면 인쇄 도중 문제가 생깁니다 .
주의해서 덮개를 바르게 닫아주세요 .

경고



토너 표시등이 순서대로 빨간색으로 깜박임을 반복합니다 .
인쇄 준비 중이니 약 35 초 정도 기다리세요 .

참고

삼성전자는 다 쓴 소모품을 회수하여 안전하게 처리하는 ' 삼성 프린터 녹색 사랑 캠페인 ' 을 실시하고 있습니다 . ▶ 146 쪽을 참조하세요 .

페토너통 교체하기

스마트 패널 화면에 해당 에러 메시지가 나타나면 인쇄가 멈춥니다. 페토너통을 새것으로 교체하세요.

- 1 전원 스위치를 끈 후 전원 코드를 빼냅니다.
제품의 열이 식을 때까지 잠시 기다리세요.
- 2 앞덮개를 완전히 열어 주세요.

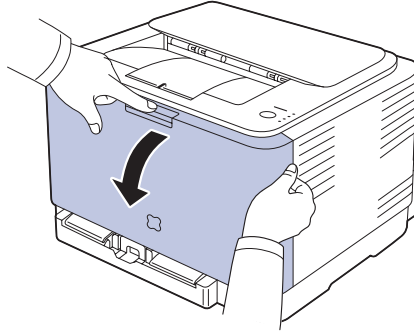

- 3 페토너통의 손잡이를 이용해 제품 밖으로 잡아당기세요.

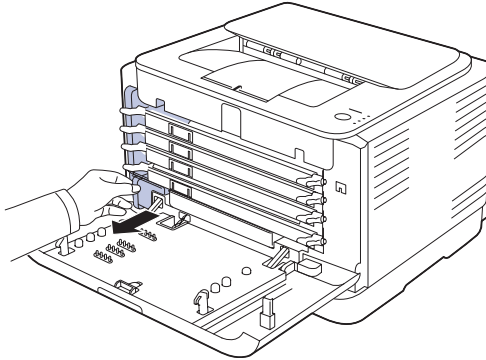

! 페토너통을 평평한 곳에 놓아서 토너가 쏟아 지지 않도록 주의하세요.



주의

4 폐토너통의 있는 마개를 분리해 폐토너통의 입구를 막는데 사용하세요.

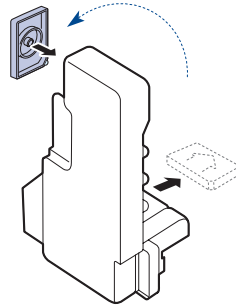

폐토너통을 뒤집거나 기울이지 않도록 주의하세요.

주의

5 새 폐토너통의 포장을 벗겨내세요.

6 새 폐토너통을 제자리에 설치하세요.

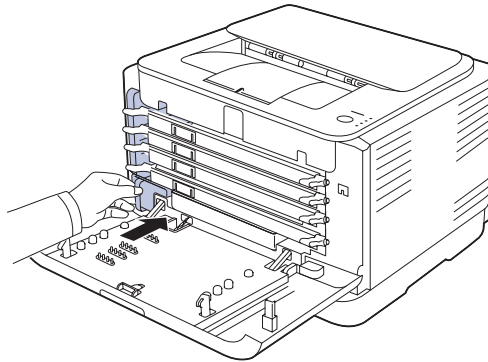

7 앞덮개를 완전히 닫습니다.

8 프린터 전원 코드를 꽂고 전원 스위치를 켜세요.

삼성전자는 다 쓴 소모품을 회수하여 안전하게 처리하는 '삼성 프린터 녹색 사랑 캠페인'을 실시하고 있습니다. ▶ 146 쪽을 참조하세요.

전자 메일 알림 기능 사용하기

전자 메일 알림 기능을 설정하면 제품의 상태를 SMTP 서버를 이용하여 전자 메일로 전송할 수 있습니다. SyncThru™ Web Service 를 이용하여 전자 메일 알림 기능을 설정할 수 있습니다.

전자 메일 알림 설정하기

- 1 인터넷 익스플로러 같은 웹 브라우저를 실행하세요.
- 2 웹 브라우저의 주소란에 제품의 IP 주소를 입력한 뒤 [확인] 키나 [Go] 를 클릭하세요.
 - SyncThru™ Web Service 가 실행됩니다. SyncThru™ Web Service 는 정보, 장치 설정, 네트워크 설정, 관리, 지원 탭으로 구성되어 있습니다
- 3 [제품 설정] 을 클릭하고 [전자 메일 알림 설정] 을 선택하세요.
- 4 필요한 항목들을 설정하세요.
 - 전자 메일 알림 기능을 위한 SMTP 서버 정보와 전자 메일 알림 기능에 관한 정보 설정을 할 수 있습니다. 각 항목에 대한 자세한 내용은 다음 페이지를 보세요.
- 5 설정이 끝나면 [적용] 을 클릭하세요.

서버 정보

전자 메일 알림 기능을 사용하기 위한 SMTP 서버 환경을 설정하세요 .

- **IP 주소 또는 호스트 이름** : 전자 메일을 보낼 때 사용되는 SMTP 서버의 주소 형식을 선택하세요 . 서버의 호스트 이름이나 IP 주소를 선택할 수 있습니다 . SMTP 서버의 주소를 **호스트 이름**으로 지정한 경우 [네트워크 설정] 탭의 TCP/IP 메뉴에서 DNS 서버 설정이 필요합니다 .
- **SMTP 서버와 포트** : SMTP 서버의 IP 주소 혹은 호스트 이름과 포트 번호를 입력하세요 . 입력가능한 포트 번호의 범위는 1~65535 입니다 . 기본값은 25 입니다 .



- 방화벽 관련 문제가 없으면 포트 번호를 변경하지 마세요 .
- SMTP 를 지원하지 않는 메일 서버는 SMTP 서버로 사용할 수 없습니다 .

경고

- **인증이 필요한 SMTP 서버** : 입력한 SMTP 서버가 인증이 필요한 SMTP 서버인 경우에는 항목을 체크하세요 .
- **SMTP 서버 계정 이름** : SMTP 서버에 접속할 때 사용하는 사용자 이름을 입력하세요 .
- **SMTP 서버 비밀번호** : SMTP 서버에 접속할 때 사용하는 사용자 비밀번호를 입력하세요 .
- **SMTP 서버 연결 타임아웃** : SMTP 서버와 연결시 서버와의 연결 시간을 설정할 수 있습니다 . 설정할 수 있는 시간 간격은 30-120 초 사이입니다 . 기본값인 30 초를 사용해 서버와 연결했을 때 아무런 문제가 없다면 값을 바꾸지 않고 사용하세요 .
- **회신 주소** : 다른 전자 메일 주소로 응답 메일을 받기 원할 경우 해당 전자 메일 주소를 입력하세요 .

수신자 리스트와 조건

정보를 수신할 수신자의 전자 메일 주소를 입력하고, 어떤 정보를 언제 수신할 지를 설정하세요 .

- **시스템 관리자 전자 메일 주소** : 시스템 관리자의 전자 메일 주소를 입력하세요 .
- **주요 사용자 전자 메일 주소** : 중요한 사용자의 전자 메일 주소를 입력하세요 .
- **서비스 기술자 전자 메일 주소** : 서비스 기술자의 전자 메일 주소를 입력하세요 .
- **소모품 부족 알림** : 소모품이 부족한 상태 되었을 때 알림 메시지를 받을 전자 메일 주소를 선택하세요 . 시스템 관리자 전자 메일 주소, 중요한 사용자 전자 메일 주소, 서비스 기술자 전자 메일 주소 중에서 선택할 수 있습니다 .
- **소모품 상태 정보 알림** : 펌웨어 버전, 토너 사용량, 별매품의 장착 정보, 용지함 정보 등 간략한 시스템 정보 알림 메시지를 받을 전자 메일 주소를 선택하세요 . 시스템 관리자 전자 메일 주소, 중요한 사용자 전자 메일 주소, 서비스 기술자 전자 메일 주소 중에서 선택할 수 있습니다 .
- **시스템 오류 알림** : 시스템에서 발생하는 에러 정보에 관한 알림 메시지를 받을 전자 메일 주소를 선택하세요 . 시스템 관리자 전자 메일 주소, 중요한 사용자 전자 메일 주소, 서비스 기술자 전자 메일 주소 중에서 선택할 수 있습니다 .

알림 정보 선택

각각의 알림 정보 메일을 보내는 시점과 어떤 에러 상태에 대해서 시스템 오류 알림 메시지를 보낼지를 선택할 수 있습니다 .

- **소모품 부족 알림** : 언제 소모품 부족 알림 메시지를 보낼지 선택하세요 .



참고

잔여 용량의 값은 시스템에 따라 달라질 수 있습니다 .

- **소모품 상태 정보 알림** : 1,000 페이지를 인쇄해 냈을 때마다 소모품 상태 정보 알림 메시지를 보내도록 설정할 수 있습니다 .
- **시스템 오류 알림** : 어떤 종류의 시스템 오류 알림 메시지를 보낼 것인지 선택하세요 .

시스템 관리자 정보 설정하기

시스템 관리자 정보를 설정하세요 . 전자 메일 알림 기능으로 전자 메일을 보낼 때 보내는 사람의 정보를 위하여 필요한 설정입니다 .

1 **SyncThru™ Web Service 화면에서 [지원] 탭에 있는 [관리자 정보] 를 선택하세요 .**

2 **시스템 관리자 정보를 입력하세요 .**

- **이름** : 전자 메일을 보내는 사람의 이름이나 회사 이름을 입력하세요 .
- **전화번호** : 전자 메일에 표시될 보내는 사람의 전화번호를 입력하세요 .
- **위치** : 전자 메일에 표시될 보내는 사람의 위치를 입력하세요 .
- **전자 메일 주소** : 보내는 사람의 전자 메일 주소를 입력하세요 .

3 **설정이 끝나면 [적용] 을 클릭하세요 .**



참고

전자 메일 알림 기능은 방화벽과 관련하여 전자 메일이 전송되지 않을 수 있습니다 . 전자 메일이 전송되지 않는다면 네트워크 관리자에게 문의하세요 .

제품 규격

일반적인 규격

항목	사양
용지 급지량	<ul style="list-style-type: none">• 일반 용지 150 장 (75 g/m²)• 특수 용지 ▶ 142 쪽 참조
용지 배출량	100 장 (인쇄된 면이 아래로)
용지 종류	사용가능한 용지 종류 ▶ 142 쪽 참조
예열시간	35 초 이하 (CLP-315WK(G): 약 28 초 이하)
사용 전원	AC 220 ~ 240 V, 50/60 Hz (제품에 전력 관련 라벨을 확인하세요 .)
소비 전력	<ul style="list-style-type: none">• 대기모드 : 80 W 이하 (CLP-315WK(G): 13 W 이하)• 잠자기 모드 : 10 W 이하
소음 ^a	<ul style="list-style-type: none">• 대기모드 : 주변 소음• 컬러 인쇄시 : 45 dBA 이하• 흑백 인쇄시 : 47 dBA 이하
소모품 수명 ^b	<ul style="list-style-type: none">• 제품 구입시 제공된 토너 카트리지가 (표준) 연속 출력시 검정 1,000 장 , 컬러 700 장 (A4 용지의 일반적인 문서) ISO/IEC 19798 기준• 판매용 연속 출력시 검정 1,500 장 , 컬러 1,000 장 (A4 용지의 일반적인 문서) ISO/IEC 19798 기준
메모리	<ul style="list-style-type: none">• 기본 32 MB (확장불가)• CLP-310WK(G), CLP-315WK(G): 기본 64 MB (확장불가)
크기 (W X D X H)	388 X 313 X 243 mm
무게 (소모품 포함)	11.41 kg
포장재 무게	<ul style="list-style-type: none">• 용지 : 1.84 Kg• 플라스틱 : 0.26 Kg
월 최대 내구 수명	20,000 이미지 (흑백 및 컬러 인쇄)
동작 환경	<ul style="list-style-type: none">• 온도 : 섭씨 10 도 ~ 32 도• 습도 : 20% ~ 80% RH

a. 음압 수준 , ISO7779

b. 인쇄 매수는 인쇄환경 , 용지 종류 , 용지 크기 , 인쇄 빈도에 따라 차이가 날 수 있습니다 .

프린터 규격

항목	사양	
인쇄속도 ^a	컬러 : 1 분마다 4 장 (A4 기준) 흑백 : 1 분마다 16 장 (A4 기준)	
인쇄 해상도	최대 2400 x 600 dpi	
프린터 언어	SPL-C	
PC 인터페이스	<ul style="list-style-type: none"> • USB 2.0 케이블 : CLP-310K(G), CLP-310NK(G), CLP-315K(G), CLP-315NK(G), CLP-310WK(G), CLP-315WK(G) • 유선 네트워크 (Ethernet 10/100 Base TX) : CLP-310NK(G), CLP-310WK(G), CLP-315NK(G), CLP-315WK(G) • 무선 네트워크 (IEEE 802.11 b/g) : CLP-310WK(G), CLP-315WK(G) 	
지원 환경 ^b	<ul style="list-style-type: none"> • 윈도우 2000/XP/2003/Vista/2008 • 다양한 리눅스 OS • Mac OS 10.3 ~ 10.5 	
첫장 인쇄 시간	흑백 인쇄시	약 14 초 이하 (대기 모드에서) CLP-315WK(G): 약 19 초 이하 ^c (절전 모드에서)
	컬러 인쇄시	약 26 초 이하 (대기 모드에서) CLP-315WK(G): 약 26 초 이하 ^c (절전 모드에서)

a. 인쇄 속도는 사용하는 OS 환경, 컴퓨터 성능, 응용 프로그램, 제품 연결 방법, 용지 종류, 용지 크기 및 작업 문서에 따라 차이가 날 수 있습니다.

b. 최신 버전의 소프트웨어를 다운 받으려면 삼성 프린터 홈페이지 www.sec.co.kr/printer 에 접속하세요.

c. IFS (순간정착방식) 적용

무선 LAN 규격

당해 무선설비는 인명안전과 관련된 서비스는 할 수 없습니다.

제품 및 RF 사양

항목	사양
사용 주파수	2412 ~ 2472 MHz
전파의 형식	26M0G1D, 26M0D2D
공중선 전력	10 mW/MHz
변조 방식	CCK, 64QAM
통신 방식	반복신방식
채널 수	13
기기의 용도	무선랜 프린터
사용 전압	AC 220 ~ 240 V
동작 온도	섭씨 -10 도 ~ 50 도

인증 정보

인증을 받은 자의 상호 : 삼성전자 (주)
기기의 명칭 (모델명) : 무선데이터통신시스템용 무선기기 (CLP-315WK)
제조년월 : 별도표기
제조사 / 제조국가 : SAMSUNG ELECTRONICS (SHANDONG) DIGITAL PRINTING CO.,LTD. 중국
인증을 받은 자의 식별부호 : SEC-CLP315WK

용지 규격

용지종류 (mm)	용지함 구분	무게	매수
A4 (210 x 297 mm) Letter (216 x 279 mm) A5 (148 x 210 mm) Executive (184 x 267 mm) Legal (216 x 356 mm) JIS B5 (182 x 257 mm) ISO B5 (176 x 250 mm) A6 (105 x 148 mm) Oficio (216 x 343 mm) Folio (216 x 330 mm) Statement (140 x 216 mm)	용지함	60 ~ 90 g/m ²	150 매
		60 ~ 105 g/m ²	1 매
봉투 No.10 (105 x 241 mm) DL (110 x 220 mm) C5 (162 x 229 mm) C6 (114 x 162 mm) Monarch (98 x 191 mm) No 9 (98 x 225 mm) 6 3/4 Envelop(92 x 165 mm)	용지함	75 ~ 90 g/m ²	5 매
라벨지 Letter (216 x 279 mm) A4 (210 x 297 mm)	용지함	120 ~ 150 g/m ²	5 매
카드 Post Card (101.6 x 152.4 mm)	용지함	105 ~ 163 g/m ²	5 매
OHP 필름 Letter (216 x 279 mm) A4 (210 x 297 mm)	용지함	138 ~ 146 g/m ²	1 매
광택 용지 Letter (216 x 279 mm) A4 (210 x 297 mm)	용지함	160 g/m ²	1 매
최소 크기 (76 x 160 mm)	용지함	60 ~ 163 g/m ²	
최대 크기 (216 x 356 mm)	용지함		



참고

- 76 x 160 mm 보다 작은 용지를 사용한 경우 용지 걸림이 발생할 수 있습니다.
- JIS 는 Japanese Industrial Standard (일본 공업 규격) 의 약어로서 대한민국 표준으로 사용하는 B5 는 JIS B5 를 말합니다 .

소모품 교환 및 구입 안내

제품을 구성하고 있는 부품 중 일부는 소모성 부품이므로 일정한 교환시기를 가지고 있습니다. 소모품을 제때에 교환하면 제품의 수명을 반영구적으로 연장시킬 수 있습니다. 최상의 인쇄 품질을 얻으려면 적절한 시기에 소모품을 교체해야 합니다. 각 소모품 교체시기가 되면 스마트 패널 화면에 교체를 알리는 메시지가 나타납니다.

소모품의 종류와 교환시기

표에 있는 매수만큼 인쇄한 후에 이들 부품을 교환해주어야 합니다. 부품 교환은 유상이며, 구입 및 교체에 관해서는 가까운 삼성전자 대리점, 서비스 센터 또는 삼성 소모품 전문점에 문의하세요. 토너 카트리지와 이미징 유니트와 페토너통을 제외한 그 외의 소모품들은 서비스 기술자가 교체하여야 합니다.

토너 카트리지

- 인쇄된 색상이 희미하거나 흐린 부분이 곳곳에 나타나면 해당 색상의 토너가 부족한 경우입니다. 이럴 때는 해당 색상의 토너 카트리지를 꺼내 좌우로 흔들어서 토너를 골고루 분산시키세요. 그렇게 하면 조금 더 인쇄를 할 수 있습니다.
- 인쇄시 흰 줄이나 희미한 인쇄가 계속된다면 토너 카트리지를 교환하세요.
- 토너 카트리지를 교환하는 방법은 130 쪽을 참조하세요.
- 판매용 토너 모델명은 아래표를 참조하세요.

토너 카트리지	구입 모델명	인쇄매수 ^a	교체하기
검정 토너 카트리지	CLT-K409S	약 1,500 매	130 쪽
사이언 (청록색) 카트리지	CLT-C409S	약 1,000 매	
마젠타 (심홍색) 카트리지	CLT-M409S	약 1,000 매	
노랑 카트리지	CLT-Y409S	약 1,000 매	

a. 토너 카트리지의 수명은 인쇄 작업의 상태에 따라 달라집니다. A4 용지의 일반적인 문서, ISO/IEC 19798 기준

토너 카트리지 보증

토너 카트리지의 보증기간은 판매일로부터 12 개월이며 중량을 기준으로 보증됩니다.

이미징 유니트

제품 모델	구입 모델명	인쇄매수 ^a	교체하기
이미징 유니트	CLT-R409	약 24,000 이미지	132 쪽

a. 인쇄매수는 사용환경, 인쇄주기, 용지종류, 용지크기, 흑백 / 컬러 인쇄에 따라 영향을 받을 수 있습니다.

페토너통

제품 모델	구입 모델명	인쇄매수 ^a	교체하기
페토너통	CLT-W409	약 10,000 이미지	135 쪽

a. 인쇄매수는 사용환경, 인쇄주기, 용지종류, 용지크기, 흑백 / 컬러 인쇄에 따라 영향을 받을 수 있습니다.

그 밖의 소모품

그 밖의 소모품		인쇄매수
급지 롤러	서비스 기술자가 교체해야 하는 소모품입니다 .	약 50,000 매
정착기		약 100,000 매 (흑백인쇄) 또는 약 25,000 매 (컬러인쇄)
전사 롤러	부품 구입 및 교환은 가까운 삼성전자 대리점 , 서비스 센터 또는 삼성 소모품 전문점에 문의하세요 .	약 100,000 매
전사 벨트 (ITB)		약 100,000 매 (흑백인쇄) 또는 약 25,000 매 (컬러인쇄)

구입 방법

- 통신 판매 이용 : 1588-3366 (무료전화)
- 대리점 : 가까운 삼성전자 대리점 , 서비스 센터 , 또는 삼성 소모품 전문점에서 구입하세요 .



- 소모품은 반드시 당사 정품만을 사용하세요 .
- 최고의 인쇄 품질을 내려면 삼성 정품 소모품을 사용하는 것이 좋습니다 .
- 토너 카트리지를 개조하거나 토너를 다시 채워 발생한 손상은 품질 보증 및 서비스를 받을 수 없습니다 .
- 토너 카트리지에 토너를 다시 채워 사용하면 토너 카트리지의 전자 및 기계부품에 압력을 가하여 정상적인 수명대로 작동되지 않을 수 있고 많은 잠재적인 문제를 발생시킬 수 있습니다 .
- 새 토너 카트리지 및 소모품을 구입할 경우에는 반드시 제품을 구입한 나라에서 판매하는 토너 카트리지나 그 외 소모품을 구입해야 합니다 . 제품과 그 제품의 토너 카트리지 및 소모품은 나라별로 다르기 때문에 구입한 토너 카트리지 및 소모품이 제품과 호환되지 않을 수 있습니다 .

서비스에 대하여

서비스를 받으려면

서비스는 가까운 삼성전자 서비스 센터에 문의하세요 .
서비스 센터의 전화번호는 사용설명서의 뒷표지를 참조하세요 .

무상보증

이 제품은 제조상 결함이나 정상적인 사용조건 상태에서 발생한 제품이상에 대해서만 무상보증을 제공합니다 . 보증기간은 제품과 함께 제공된 제품 보증서를 확인하세요 .

무상보증의 예외사항

다음과 같은 사항으로 인한 제품결함 및 손상에 대해서는 무상보증이 적용되지 않습니다 .

- 삼성 프린터의 소모품이 아니거나 재생용 소모품을 사용하여 결함이 생긴 경우
- 소모성 부품의 권장된 수명을 초과 사용하였을 경우
- 지정된 인쇄 용지를 사용하지 않은 경우
- 제품이 보증하는 사용환경 범위를 벗어난 환경에서 사용하여 이상이 발생한 경우
- 컴퓨터 환경변화 (시스템 변경 / 재설치 등) 나 바이러스 감염으로 인해 프린터 드라이버를 재설치한 경우
- 컴퓨터 결함 또는 성능으로 인한 설치 이상, 양방향 통신 에러, 인쇄안됨과 같은 문제가 발생된 경우
- 정품 소프트웨어가 아닌 불법복제 소프트웨어 사용으로 정상적으로 인쇄가 안되는 경우
- 제품과 함께 제공되는 소프트웨어 이외의 다른 소프트웨어를 사용해 이상이 발생한 경우
- 기능 향상을 위해 소프트웨어의 업그레이드를 요청할 경우
- 불안정한 장소에서 사용했거나 불충분한 유지보수로 인해 이상이 발생한 경우
- 충격 전압을 보호할 수 없는 불안정한 전원에서 사용한 경우
- 사용자가 제품을 임의로 분해, 조립하여 이상이 발생한 경우
- 사용자가 임의로 제품을 수정하거나 잘못 사용해 이상이 발생한 경우
- 제품내에 외부 이물 (볼펜, 연필, 클립 등) 로 인한 동작불량이 발생한 경우
- 한국 사용 환경과 맞지 않아 제품 SERVICE 발생시 제품 불량 및 제품 보증기간과 관계 없이 유상 징수 대상에 해당 됩니다 .

폐전자제품 처리 안내

프린터 본체, 토너 카트리지를 임의 폐기시 인체 및 자연환경에 좋지 않은 영향을 미칠 수 있으므로 서비스 센터나 지정 대리점으로 회수시켜 재활용 되도록 해주세요.

프린터 본체를 버리려면

제품 폐기시 서비스 센터나 지정 대리점으로 회수될 수 있도록 해주세요.

- 서비스 센터 대표전화 : 1588-3366

무료처리

삼성전자 대리점에서 제품을 새로 구입하고 기존 제품을 버리고자 하는 경우, 신제품 배달시 무료로 처리해 드립니다.



유료처리

신규 제품 구입 없이 기존에 사용하면 제품을 버리고자 하는 경우, 관할 동사무소에 연락하시어 처리하시면 됩니다.

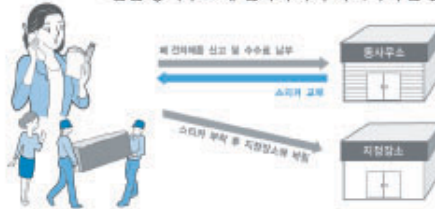

다 쓴 소모품을 버리려면

삼성전자는 다 쓴 소모품 (토너 카트리지, 이미징 유닛, 폐토너통 등) 을 회수하여 안전하게 처리하는 '삼성 프린터 녹색 사랑 캠페인' 을 실시하고 있습니다.

다음의 방법을 통하여 무료로 신청할 수 있습니다.

- 인터넷 신청 : www.sec.co.kr/printer
또는 주소창에 '녹색사랑' 을 입력하세요.
- 전화 신청 : 1588-5353 (CJ 택배)
전화 신청 시 신용번호 8270 삼성전자프린터를 말씀해주시기 바랍니다.

고객님이 원하시는 회수 날짜를 지정하시면 택배기사가 직접 방문하여 수거하며, 택배비용은 삼성전자가 전액 부담합니다.

맑고 푸른 지구환경 가꾸기에 다함께 참여 하세요.

삼성전자의 [녹색경영]



삼성전자는 1992년 6월 환경경영 체계 구축을 통해 환경오염 사고를 예방하고, 지속적인 개선을 위한 '환경방침' 을 발표한 데 이어 1996년 5월 [녹색경영]을 선언하였습니다.

삼성전자의 녹색경영은 환경, 안전, 보건을 기업 경영활동의 핵심요소로 인식하고 이를 적극 추진함으로써 인류의 중요한 삶의 구현과 지구환경 보전에 동참하겠다는 의지의 표현입니다.

용어 설명



아래의 용어설명은 제품에 대한 사용자의 이해를 돕기 위하여 본 사용설명서에 언급된 것 뿐만 아니라 일반적으로 사용되는 인쇄 용어까지 포함하고 있습니다.

참고

용어	설명
게이트웨이 (Gateway)	네트워크와 네트워크, 혹은 컴퓨터와 전화선과 같은 다른 종류의 통신망을 상호 접속할 수 있도록 하는 프로토콜 변환기입니다.
그라데이션 (Gradation)	색깔의 연속적인 변화를 가리키는 용어입니다. 자연스러운 색깔의 변화는 밝은 부분부터 어두운 부분까지 부드럽게 이어지지만 실제의 컴퓨터에서는 한정된 수의 컬러에 의해 색깔의 변화를 처리합니다. 따라서 색깔의 그라데이션 값이 높을수록 이미지는 더 정밀하게 표현되지만, 데이터가 커지기 때문에 그만큼 메모리가 많이 사용됩니다.
그레이스케일 (Gray Scale)	컬러 그래픽 데이터를 레이저 프린터의 흑백으로 표현하는 방법으로 색상을 명도를 기준으로 처리하는 것을 말합니다. 일반적으로 하나의 픽셀은 8 비트 (256 단계의 계조) 로 표현됩니다.
기본 프린터	한 대의 컴퓨터에 여러 대의 프린터가 연결되어 있을 때, 혹은 네트워크로 다수의 프린터를 공유하고 있을 때 기본 프린터로 지정해 놓으면 인쇄 작업시 해당 프린터로 우선적으로 문서를 보내게 됩니다.
도트 매트릭스 프린터	8 개, 16 개 혹은 24 개의 작은 금속 핀이 들어 있는 헤드를 고속으로 움직이면서 잉크가 묻은 리본을 두드려 문자를 생성하는 충격 식 인쇄기를 말합니다. 타자기의 원리와 유사하여 기계식 프린터라고도 합니다.
드라이버	장치를 구동시키는 소프트웨어로 PC 에 연결된 주변기기를 사용하기 위해선 반드시 해당 하드웨어의 드라이버를 설치해야 합니다.
드럼	레이저 프린터의 광학부에서 발생된 레이저빔으로 인쇄하고자 하는 허상을 형성하는 장치로 녹색이나 회색의 원통모양을 하고 있습니다. 드럼의 감광부는 레이저 프린터의 출력 사용량에 따라 감광층이 서서히 마모되며 용지의 이물질에 의해 흡집이 발생할 수 있으므로 적절한 시기에 교체를 해야 합니다.
망점 처리	중간 색조를 표현하는 방식입니다. 작은 점들을 불규칙적으로 배열하거나 일정한 유형으로 배치하여 중간 컬러 계조를 나타내게 합니다. 그래픽 프리젠테이션이나 넓은 단색 영역이 있는 문서를 인쇄하는 데 유용하게 사용됩니다.
메모리 (RAM)	본 제품에서의 메모리는 제품에 연결된 컴퓨터에서 전송된 데이터와 명령어를 기억, 저장하는 장소를 말합니다. 흔히 메모리라고 하면 램 (RAM) 을 줄여 말하는 동의어로 사용되는데, 램의 용량이 클수록 프린터는 컴퓨터에서 명령어와 데이터를 한꺼번에 많이 불러오게 되므로 속도가 더욱 빨라지게 됩니다.

용어	설명
모뎀 (Modem)	디지털 통신 장비를 통해 정보를 전달하기 위하여 정보의 형태를 바꾸어 주는 장치입니다. 전송할 아날로그 정보를 디지털정보로 변조하거나, 전송 받은 디지털 정보를 다시 원래의 아날로그 형태로 복조 시켜 주는 기능을 합니다.
버퍼 (Buffer)	인쇄 작업이 수행될 때 데이터가 인쇄되기 전에 임시로 저장되는 프린터에 내장된 메모리를 말합니다.
복합기	사무실에서 사용하는 기계로 프린터, 복사기, 팩스 그리고 스캐너와 같은 기능들을 하나의 본체에 포함하고 있습니다.
비트맵	작은 점들로써 그림을 이루는 이미지 파일 형식입니다.
서브넷 마스크 (Subnet Mask)	네트워크 주소 중에서 서브넷 주소를 식별하기 위한 정보로, 네트워크 주소와 결합하여 주소의 어느 부분이 네트워크 주소이고 어느 부분이 서브넷의 주소인지 판단하는데 씁니다.
스풀 (Spool)	인쇄 작업의 초기 단계로서, 프린터 드라이버에서 인쇄 데이터를 프린터가 이해할 수 있는 코드로 변환하는 작업입니다. 보통 스푼 기능이라 하면 프린터에 보내질 코드들을 모두 프린트 서버에 저장해 한꺼번에 인쇄 명령을 수행하는 것을 말합니다.
에뮬레이션 (Emulation)	프린터가 연결된 컴퓨터의 기계어 명령을 해석하고 실행할 수 있도록 해주는 프로그램 또는 프로그램 언어를 뜻합니다.
온라인 (On line)	프린터가 컴퓨터와 네트워크에 접속되어 있는 상태를 의미합니다. 프린터가 온라인 상태로 되어 있으면, 컴퓨터로부터 데이터나 명령을 전송받아 인쇄작업을 할 수 있게 됩니다. 반대되는 의미의 용어는 오프라인 (Off line) 입니다.
용지	프린터기, 스캐너, 팩스나 복사기에 사용할 수 있는 종이, 봉투, 라벨과 투명용지 등을 말합니다.
워터마크 (Watermark)	종이에 인쇄된 인식할 수 있는 이미지나 패턴으로 빛에 비추면 약하게 나타나는 마크입니다. 워터마크는 이태리 볼로냐의 제지업자들에 의해 1282년 처음 만들어졌으며, 우표, 화폐, 각종 문서들의 위조를 방지하기 위해 사용됩니다.
원본	문서, 사진, 글 등 어떤 것에 대한 편집 이전의 최초의 상태를 말합니다. 이는 복사되거나, 다른 것을 만들기 위해 재생되거나 전송됩니다.
이더넷 (Ethernet)	대표적인 버스 구조 방식의 근거리통신망입니다. IEEE 802.3 을 표준으로 사용하며, 1990년대부터 지금까지 가장 널리 사용되는 LAN 기술입니다.
인쇄 대기열	네트워크 프린터, 또는 멀티태스킹의 환경에서 다른 작업을 수행중인 프린터로 인쇄 데이터를 보내면, 이전 작업을 모두 처리할 때까지 새로 보낸 데이터를 대기시켜야 하는데 이를 수행하는 기능을 일컫는 용어입니다.
인트라넷 (Intranet)	인터넷 프로토콜과 네트워크를 연결하거나 공공 전자통신 시스템을 사용하여 기업의 정보를 직원들과 함께 나눌 수 있게 해주는 사적 네트워크입니다. 간혹 이 용어는 눈에 보이는 서비스나 내부 웹사이트를 말할 때 사용됩니다.

용어	설명
자동 분류	여러 장의 원본을 여러 매씩 복사하는 경우 자동으로 추려서 복사되게 설정하는 기능입니다. 예를 들어 3 장의 원본을 2 매씩 인쇄하는 경우 설정해두면 1, 2, 3 쪽을 한 부 인쇄한 뒤 다음 1, 2, 3 쪽을 인쇄하게 됩니다.
자동 원고 금지 장치	원고 용지를 연속으로 금지 하여 한 번에 여러 장을 스캔 할 수 있도록 하는 장치입니다.
정착기 (Fuser)	프린터 내부에 있는 부품으로, 드럼이 회전하여 종이 위에 토너를 입히면 정착기는 용지에 붙어있는 토너가루를 고온, 고압으로 눌러서 용지에 붙게 만드는 부분입니다. 즉, 토너를 용지 위에 정착시켜 토너가루가 묻어나지 않게 해줍니다.
제어판	보통 납작한 수직형태로 제어하거나 조정하는 도구들이 표시되어 있는 판입니다. 대부분 기계의 앞 부분에 위치해 있습니다.
카트리지	토너나 드럼 같은 소모품들의 교환이 용이하도록 별도의 케이스를 제작하여 복잡한 과정 없이 간편하게 소모품을 교체할 수 있도록 고안된 부품을 일컫습니다.
컬러 심도	비트맵 이미지에서 단일 픽셀 당 표현할 수 있는 색의 가짓수를 나타내는 컴퓨터 그래픽 용어입니다. 컬러 심도가 높아지면 더 정밀한 색을 표현할 수 있습니다. 컬러 심도는 비트 수로 나타내는데 비트 수가 1 개 증가하면 표현 가능한 색의 수는 2 배로 늘어납니다. 컬러 심도가 1 이라고 하면 이는 검정과 흰색으로 이루어진 흑백 이미지를 말합니다.
토너	전기에 대한 극성을 갖고 있는 미립자 형태의 검은 분말로 드럼에 형성된 이미지에 반응하여 용지에 옮겨진 뒤 정착과정을 거쳐 인쇄물을 만들게 됩니다.
패러렐 포트	기존의 프린터와 컴퓨터간의 통신을 위해 사용되던 통신 인터페이스입니다. 보다 빠른 패러렐 포트의 동작을 위해 EPP(Enhanced Parallel Port) 나 ECP(Extended Capabilities Port) 등의 접속 방법이 사용되며 최근의 프린터들은 USB(Universal Serial Bus) 포트를 사용하는 추세입니다.
포스트스크립트 (PostScript)	1982년 어도비시스템사를 설립한 존 위녹과 찰스 게슈윅이 개발한 페이지 기술언어이며 문자나 그래픽을 수학적 함수로 표현하는 것이 특징입니다. 문자의 회전, 확대, 축소 등을 지원하기 때문에 이미지, 그래픽, 텍스트 등을 고품질로 인쇄할 수 있고, 프린터나 PC에 내장되어 있는 포스트스크립트 해석기를 통해 출력됩니다.
프로토콜 (Protocol)	두 대의 컴퓨터가 접속, 통신, 데이터 전송 등을 할 때 절차와 순서를 규정하는 통신규약입니다.
하프 톤 (Halftone)	점 (dot)의 개수를 다양하게 함으로써 그레이스케일 효과를 내는 것입니다. 진한 색상의 부분은 많은 개수의 점을 사용하고 연한 색상의 부분은 적은 개수의 점을 사용합니다.
해상도	프린터에서 인쇄한 인쇄물에 나타나는 선명도를 의미하고 프린터에서의 해상도 단위는 dpi를 사용합니다. 해상도가 높으면 인쇄물의 이미지가 더욱 선명하다는 것을 의미합니다.

용어	설명
AppleTalk	APPLE 사가 개발한 근거리 네트워크용 프로토콜 세트입니다 . 1984 년 매킨토시의 하드웨어와 운영체계를 표준으로 구현되었으며 , 지금은 TCP/IP 네트워크 프로토콜에 그 자리를 내주었습니다 .
BOOTP	초기적재 통신 규약이라고도 합니다 . 하드 디스크를 갖지 않은 장치에서 IP 주소 등과 같은 설정 정보를 자동적으로 할당 , 관리 하기 위해 개발된 통신 규약 . TCP/IP 의 상위 통신 규약으로 , 규격은 RFC 951 에 기술되어 있습니다 . 클라이언트가 자신의 IP 주소를 모를 경우 , 역순 주소 결정 프로토콜 (RARP) 을 이용해서 IP 주소를 알아냅니다 .
CCD (Charge Coupled Device)	빛을 전기적인 신호로 바꾸어 주는 광 센서 반도체로 , 프린터에서 스캔을 위한 하드웨어장치로 사용됩니다 .
Coverage	인쇄 시 토너사용 정도를 나타내는 용어입니다 . 예를 들어 5% coverage 는 A4 용지에서 5% 정도의 이미지나 글자가 있다는 뜻입니다 . 따라서 , 원본에 복잡한 이미지나 글자가 있는 경우 coverage 는 높을 것이고 따라서 토너의 사용량은 coverage 만큼이 될 것입니다 .
DPI (Dots Per Inch)	1 인치 (약 2.54 cm) 당 인쇄되는 점의 수를 가리키는 해상도 단위로 DPI 값이 높을수록 이미지의 품질이 향상됩니다 .
DTP (Desktop Publishing)	PC 를 이용한 출판작업을 가리키는 용어입니다 . PC 의 기능이 향상되면서 텍스트와 결합된 이미지 레이아웃 작업을 PC 에서도 쉽게 할 수 있게 되어 다른 장치를 거치지 않고 입력과 편집 인쇄를 PC 와 그 주변기기로 일괄처리할 수 있게 되었습니다 .
ECM (Error Correction Mode)	팩스 송신 시 전송선로에 이상이 생기더라도 자체적으로 오류를 발견하고 치유하는 기능을 갖는 송신 방법으로 , 이 기능을 사용하여 팩스를 전송하면 다소 시간이 걸리지만 원고를 오류 없이 보낼 수 있습니다 .
EtherTalk	애플사가 컴퓨터 네트워킹을 위해 만든 일련의 프로토콜 모음입니다 . EtherTalk 는 1984 년 오리지널 매킨토시에 포함되었으나 , 현재는 TCP/IP 네트워크를 사용하므로 EtherTalk 는 사용되지 않습니다 .
FDI (Foreign Device Interface)	기계 안에 설치된 카드로 동전 투입식이나 , 카드 판독 식 같은 제 3 의 도구를 사용할 수 있게 하는 장치입니다 . 이러한 장치는 비용을 지불하고 인쇄하는 무인단말기 시스템 등을 가능하게 합니다 .
FTP (File Transfer Protocol)	인터넷이나 인트라넷처럼 TCP/IP 를 지원하는 네트워크에서 파일을 교환하는데 주로 쓰이는 프로토콜입니다 .
GDI (Graphic Device Interface)	프린터에서의 GDI 는 프린팅 이미지를 PC 에서 생성시켜 프린터에서 출력하는 기술을 말합니다 . GDI 는 물리적인 인쇄를 제외한 대부분의 프린터 작업을 PC 에서 소프트웨어로 처리하기 때문에 프린터 컨트롤러와 메모리 등을 최소화할 수 있습니다 .
HDD	보통 하드 드라이브나 하드 디스크라고 불려 지는 HDD 는 비 휘발성 도구로 표면이 자석으로 된 회전하는 원판에 자료를 빠른 속도로 저장해주는 보조기억장치입니다 .

용어	설명
IEEE (Institute of Electrical and Electronics Engineers)	미국 전기전자 학회인 IEEE 는 전자전기통신 등에 관련된 기술 발전을 위한 국제적인 비영리 전문가 단체입니다 .
IEEE 1284	IEEE 가 표준화한 병렬 인터페이스로 , 2MB 의 고속 전송 속도와 양방향 통신을 위한 병렬 전송 규격입니다 .
IP 주소	네트워크 사용상에서 서로의 위치를 확인하고 소통하기 위해서 쓰이는 숫자들로 된 주소입니다 .
IPM (Image Per Minute)	프린터의 속도를 측정하기 위한 방법입니다 . IPM 속도는 1 분에 몇 장의 단면인쇄가 가능한지 알려줍니다 .
IPP (Internet Printing Protocol)	인쇄뿐만 아니라 인쇄작업 , 종이 크기 , 해상도 등을 관리할 수 있는 위한 표준 프로토콜입니다 . IPP 는 로컬로 사용되거나 인터넷을 통해 여러 대의 프린터기와 함께 사용할 수 있습니다 . 또한 접속관리 , 인증 , 암호화를 지원하여 다른 프린터기보다 안전한 인쇄작업을 가능하게 해줍니다 .
IPX/SPX	순차 패킷 교환의 약자로 , Novell Net/Ware 에 의해 사용된 네트워크 프로토콜입니다 . IP 는 IPX 와 비슷한 프로토콜을 , SPX 는 TCP 와 비슷한 프로토콜을 갖고 있어 IPX 와 SPX 모두 TCP/IP 와 비슷한 접속 서비스를 제공합니다 . IPX/SPX 는 본래 LAN 을 위해 만들어 졌고 , 이런 목적에 매우 유용한 프로토콜입니다 .
ISO (International Standardization Organization)	국제표준화기구의 약자로 전세계적 산업과 상업 표준을 만듭니다 .
ITU-T (International Telecommunication Union - Telecommunication Standardization Sector)	국제전기통신연합으로 라디오와 전자통신의 표준을 선정하고 규제하는 단체입니다 . 이 단체의 주요 업무는 라디오 스펙트럼을 할당하는 것과 국제전화가 가능하게 나라 사이의 연락망을 관리하는 것을 포함합니다 . ITU-T 에서 나온 A-T 는 전자통신을 의미합니다 .
ITU-T No. 1 chart	ITU-T 에서 팩스문서 전송을 위해 만든 표준화된 테스트 표입니다 .
JBIG	이미지의 정확도나 화질이 떨어지지 않는 압축 표준 방식으로 2 차 화상을 압축하기 위해 만들어 졌습니다 . 특히 팩스를 위해 만들어 졌지만 다른 이미지에도 쓰일 수 있습니다 .
JPEG	사진 등의 정지화상을 통신에 사용하기 위해서 압축하는 기술의 표준입니다 . 이미지를 만드는 사람이 이미지의 화질과 파일의 크기를 조절할 수 있으며 , 이미지 손상이 나타날 수 있습니다 .
LDAP (Lightweight Directory Access Protocol)	인터넷이나 기업 내의 인트라넷 등의 네트워크 상에서 운영되는 파일이나 디렉터리의 위치를 찾아 접속할 수 있게 해주는 소프트웨어 프로토콜입니다 .
LED (Light-Emitting Diode)	발광다이오드라고도 불리는 반도체 소자이며 , 빛을 내어 기계의 상태를 표시해주는 데 쓰이는 장치입니다 .
LSU (Laser Scanning Unit)	프린터 내부의 드럼이 용지에 인쇄할 수 있도록 레이저를 굴절시켜 드럼에 쏘아주는 부분입니다 . LSU 가 외부 먼지로부터 오염되면 인쇄했을 때 오염된 부분이 하얗거나 흐리게 나오므로 정기적으로 프린터 내부를 청소해 주는 것이 필요합니다 .

용어	설명
MAC 주소	이더넷의 물리적인 주소로, 네트워크 어댑터와 관련된 특별한 식별자입니다. 일반적으로 48 비트의 길이로 되어 있으며, 쌍으로 된 16 진수로 표현됩니다 (예, 00-00-0c-34-11-4e). 이 주소는 보통 제조업자가 NIC (망 관리 인터페이스 카드)에 미리 입력하며, 광범위한 네트워크에서 라우터가 기계를 찾는 것을 돕습니다.
MH (Modified Huffman)	ITU-T T.4에서 추천하는 방법으로 팩스로 이미지를 전송 시킬 때 용량을 줄일 수 있게 해주는 압축방법입니다. 이 방법은 빈 공간을 압축 시키는 것인데 주로 팩스들이 빈 공간을 지고 있기 때문에 팩스 통신 시간을 줄일 수 있습니다.
MMR (Modified Modified READ)	MR (Modified Read) 방식에 비해 전송 및 수신시간을 줄여 주며 디스크 저장 공간과 네트워크 대역폭을 더 효율적으로 사용할 수 있어 ITU-T T. 6에서 추천하는 압축방법입니다.
MR (Modified Read)	ITU-T T.4에서 추천하는 압축방법입니다. MR은 스캔된 첫 줄을 MH를 사용하여 암호화 합니다. 다음 줄은 첫 줄과 비교하여 차이가 나는 내용을 암호화하고 전송합니다.
NetWare	Novell, Inc.에서 개발된 네트워크 운영 시스템입니다. PC에서 여러 가지 일을 실행하기 위해 멀티태스킹을 사용합니다. 요즘은 TCP/IP 뿐만 아니라 IPX/SPX도 지원합니다.
OPC (Organic Photo Conductor)	레이저 프린터에서 나오는 레이저 빔을 사용해서 가상 이미지를 만드는 장치입니다. OPC는 보통 초록색이나 회색의 원통모양입니다. 프린터를 사용함에 따라 드럼의 노출된 장치가 서서히 닳게 되고, 종이에 의해 스크래치가 날 수 있기 때문에 정확한 방법으로 교체되어야 합니다.
OSI (Open Systems Interconnection)	ISO에서 통신을 위해 개발한 모델입니다. 사용자가 통신 시스템을 구축할 때 컴퓨터나 관련기기를 다른 회사의 제품이라도 쉽게 접속시켜 네트워크화 할 수 있도록 하기 위한 것입니다.
PABX (Private Automatic Branch exchange)	사기업 내에서의 자동 전화 교환 시스템입니다.
PCL (Printer Control Language)	휴렛팩커드사가 주축이 된 프린터 기술의 일종입니다. PCL은 휴렛팩커드사가 1984년 레이저 프린터와 PC 분체간 통신을 제어하기 위한 특수언어로 개발한 것이 시초입니다. 1996년 확정된 PCL6는 객체지향형 프로그래밍 기법을 적용, 모듈식 아키텍처 설계와 글꼴 합성기술 등이 추가되어 복잡한 그래픽을 신속하게 인쇄하며 네트워크 성능을 향상시킨 것이 특징입니다.
PDF (Portable Document Format)	Adobe Systems에서 2차원문서를 표현하기 위해 만들어낸 소유권이 있는 파일 형태입니다. 폰트나 레이아웃 등의 정보는 파일 내에 있기 때문에 사용자의 시스템에 의존하지 않습니다.
PPM (Pages Per Minute)	레이저 프린터와 같은 페이지 단위의 출력에서 분당 인쇄되어 나오는 페이지 수를 말합니다.
PRN file	장치 드라이버를 위한 인터페이스입니다. 이것은 소프트웨어가 기본 입출력 시스템번호를 사용하여 장치 드라이버와 상호작용을 할 수 있게 해줍니다. 이를 이용하면 많은 작업들이 단순화 될 수 있습니다.

용어	설명
PSTN (Public-Switched Telephone Network)	일반 전화 교환망이라고도 하며, 가입 전화서비스를 위한 전화망입니다. 보통 기업을 전제로 했을 때는 스위치 보드를 사용합니다.
SMB (Server Message Block)	파일, 프린터, 시리얼 포트를 공유하거나, 네트워크 상의 노드들 사이에서 발생하는 다양한 종류의 정보 전달에 사용되는 네트워크 프로토콜입니다. SMB 는 또한 프로세스 사이의 인증된 통신 구조를 제공합니다.
SMTP (Simple Mail Transfer Protocol)	간이 전자 우편 전송 프로토콜이라고도 하며, 인터넷 상에서 이메일을 전송하기 위한 표준 프로토콜입니다.
TCP/IP (Transmission Control Protocol)/(Internet Protocol)	통신 프로토콜로 현재 인터넷에서 사용되며, 통신 프로토콜이 통일됨에 따라 세계 어느 지역의 어떤 기종과도 정보를 교환할 수 있습니다.
TCR (Transmission Confirmation Report)	작업 상태, 전송 결과, 정보 전송 량 등의 상세한 전송관련 정보 보고서를 제공합니다. 이 보고서는 각 작업이 완료되면 인쇄하거나, 오류가 발생했을 때에만 인쇄하도록 설정할 수 있습니다.
TIFF (Tagged Image File Format)	해상도 조절이 자유로운 비트맵 형태의 이미지 파일입니다. 보통 스캐너에서 전송된 이미지 데이터를 나타냅니다. TIFF 는 태그 정보를 이용하여 화상 데이터의 다양한 속성들을 표현하며, 여러 이미지 처리 응용 프로그램과 호환이 가능합니다.
TWAIN	스캐너 하드웨어와 컴퓨터 응용 프로그램 사이에서 동작하는 산업 표준입니다. TWAIN 호환되는 응용 프로그램에서 TWAIN 호환되는 스캐너를 사용하면, 스캔 되는 이미지를 그 해당 응용 프로그램 안으로 직접 읽어 들일 수 있습니다.
UNC Path	Windows NT 와 다른 Microsoft 제품에서 네트워크 공유 파일이나 폴더로 접속하기 위한 표준방법입니다. 형태는 다음과 같습니다. WW<servername>W<sharename>W<Additional directory>
URL (Uniform Resource Locator)	인터넷 상에 있는 문서와 자료의 국제적 주소입니다. 주소의 앞부분은 어떠한 프로토콜을 사용할지, 두 번째 부분은 자료가 어디에 있는지에 대한 도메인 이름을 나타냅니다.
USB (Universal Serial Bus)	인텔, 컴팩, IBM, DEC, 마이크로소프트, NEC, 노던텔레콤 등 7 개 기업이 표준에 합의한 PC 주변기기 인터페이스 규격입니다. 기존의 시리얼 버스나 패러럴 포트에 비해 전송속도가 빠르고 효율성이 높기 때문에 최근의 PC 주변기기들에서 주로 채택하고 있습니다.
WIA (Windows Imaging Architecture)	이미지 아키텍처로 Windows Me 와 Windows XP 에서 처음 소개되었습니다. WIA 를 포함한 스캐너를 사용하면 이들 운영 체제에서 스캔 작업이 시작될 수 있습니다.

환경마크 인증 제품

환경마크란

같은 용도의 제품들 가운데 생산, 유통, 사용, 폐기 과정에서 다른 제품에 비하여 환경오염을 덜 일으키거나 자원 또는 에너지를 절약할 수 있는 상품의 환경친화성을 정부나 공인기관이 인증하는 '환경친화적인 상품에 대한 인증제도'입니다.

환경마크 인증을 받은 제품은 친환경 상품 진흥원 홈페이지 <http://ecolabel.koeco.or.kr>에서 인증제품의 모델명을 확인할 수 있습니다.

환경마크의 형태



제품, 토너 카트리지의 재활용에 관하여

제품, 토너 카트리지를 임의 폐기시 인체 및 자연환경에 좋지 않은 영향을 미칠 수 있으므로 서비스센터나 지정 대리점으로 회수되어 재활용 되도록 합니다.

맑고 푸른 지구환경 가꾸기에 다함께 참여합니다.

서비스 센터 대표전화

전국 어디서나 1588-3366

제품 및 토너 카트리지의 폐기시 서비스센터나 지정 대리점으로 회수될 수 있도록 합니다.

찾아보기

U

Unified Driver Configurator 사용하기 103
USB 케이블, 연결하기 32

ㄱ

고급 인쇄 기능 70
공유 프린터, 설정하기 82
구성페이지, 인쇄하기 35
규격
 용지 142
기본 용지함
 용지 넣기 26

ㄴ

네트워크
 케이블 연결하기 33
 환경 설정하기 85
농도조절
 인쇄 65

ㄷ

드라이버, 설치하기
 리눅스 100
 매킨토시 92
 윈도우 36

ㄹ

리눅스
 드라이버 설치하기 100
 문제해결 121
 인쇄하기 105

ㅇ

매킨토시
 드라이버 삭제하기 93
 드라이버 설치하기 92
 인쇄 환경 설정하기 97
 인쇄하기 97
무선네트워크
 동작모드 확인하기 87
 Ad-hoc 모드 87
 Infrastructure 모드 87
문제해결
 용지 걸림 109
 용지 급지 113

원본 걸림 109
인쇄 114
인쇄 품질 116

ㅅ

사용자 39
서비스 145
설치하기
 USB 케이블 32
 리눅스 프로그램 100
 매킨토시 프로그램 92
 윈도우 프로그램 36
 컴퓨터와 연결 32
 프린터 드라이버
 리눅스 100
 매킨토시 92
 윈도우 37
소모품 교환, 구입 143
스마트 패널 사용하기 51
스마트패널
 고도보정 설정 54
 자동인쇄 설정 53
 전기 절약기능 53
시스템 요구사항
 리눅스 100
 매킨토시 92
 윈도우 36
시험페이지, 인쇄하기 35

ㅇ

양면 인쇄하기
 윈도우 73
연결하기
 USB 케이블 32
 전원 34
오버레이 (양식으로 인쇄하기) 77
용지 142
용지 공급원, 설정하기
 리눅스 105
 윈도우 64
용지 나오는 곳 58
용지 종류와 크기 설정하기
 인쇄 64
용지넣기
 수동 급지대 58
 용지함 26
워터마크 (배경글과 함께 인쇄하기) 76
인쇄

기본 인쇄하기

- 리눅스 105
- 맥킨토시 97
- 윈도우 60

스풀 (Spool) 60

인쇄대기열 61

취소하기 61

특수 인쇄

맥킨토시

시간 지정하여 인쇄 99

한 장에 여러쪽 인쇄 98

윈도우

배경글과 함께 인쇄하기 (워터마크) 76

양식으로 인쇄하기 (오버레이) 77

용지크기에 맞추어 인쇄하기 75

책 형식 인쇄하기 72

축소 및 확대 인쇄하기 74

포스터 형식 인쇄하기 71

한 장에 여러쪽 인쇄하기 70

인쇄방향

맥킨토시 97

윈도우 63

인쇄순서, 설정하기 68

인쇄하기

리눅스 105

맥킨토시 97

윈도우 60

ㄷ

전자 메일 알람 기능 137

제품규격 140

조작부 23

ㄸ

청소와 관리, 본체 124

축소 / 확대

인쇄 74

ㅋ

컴퓨터와 연결

USB 케이블 32

네트워크 케이블 33

ㅌ

토너 카트리지

관리하기 128

교체하기 130

구입하기 143

토너 부족 128

ㅍ

폐전자제품을 버리려면

프린터 본체, 다 쓴 소모품 146

포스터

인쇄 71

표준 용지함

용지 넣기 57

프린터 드라이버

삭제하기

리눅스 101

맥킨토시 93

윈도우 50

설치하기

리눅스 100

맥킨토시 92

윈도우 36

재설치하기

윈도우 48

프린터 등록정보 화면

리눅스 104

윈도우 63

프린터 케이블, 연결하기

USB 케이블 32

네트워크 케이블 33

ㅎ

한 장에 여러쪽

인쇄하기 70

확대 / 축소

인쇄하기 74

환경마크 인증제품 154

프린터 전문 상담 전화번호 **1588-4456**
서비스 센터 대표 전화번호 (전국 어디서나) **1588-3366**

제품 모델명, 고장 상태, 연락처를 정확히 알려 주시면
고객 여러분의 궁금증을 언제나 친절하게 상담, 빠른 서비스를 제공합니다.

서비스 센터 홈페이지 **www.samsungsvc.co.kr**

고객이 직접 원하는 날짜와 시간에 서비스 접수 및 실시간 사이버 상담이
가능한 사이버 서비스 센터를 운영하고 있습니다.

인터넷 홈페이지 **www.sec.co.kr/printer**

프린터 드라이버, 제품 정보, 소모품 정보 또는 사용중에
문제가 발생한 경우 도움을 받으실 수 있습니다.

삼성프린터 119 홈페이지 **www.sp119.co.kr**

삼성프린터 사용 중 발생된 문제를 해결할 수 있으며,
프린터 자동 진단, 드라이버 업데이트, 드라이버 자동 설치 등의
서비스를 이용할 수 있습니다.



고객 상담실

02-541-3000, 080-022-3000



한국 A/S 우수기업 마크란

사후 봉사가 우수한 기업에 국가기관인 산업자원부
기술표준원이 품질을 보증하는 인증 마크

Free Manuals Download Website

<http://myh66.com>

<http://usermanuals.us>

<http://www.somanuals.com>

<http://www.4manuals.cc>

<http://www.manual-lib.com>

<http://www.404manual.com>

<http://www.luxmanual.com>

<http://aubethermostatmanual.com>

Golf course search by state

<http://golfingnear.com>

Email search by domain

<http://emailbydomain.com>

Auto manuals search

<http://auto.somanuals.com>

TV manuals search

<http://tv.somanuals.com>