



# REFRIGERATOR/ FRIGORÍFICO

SR-28/29,SR-32/33  
SR-38/39,SR-42/43

ENGLISH

ESPAÑOL

## OWNER'S INSTRUCTIONS/ INSTRUCCIONES DE OPERACIÓN

Before operating the unit, please read this manual thoroughly, and retain for future reference./Antes de operar la unidad, lea este manual cuidadosamente, y consérvelo para referencia futura.

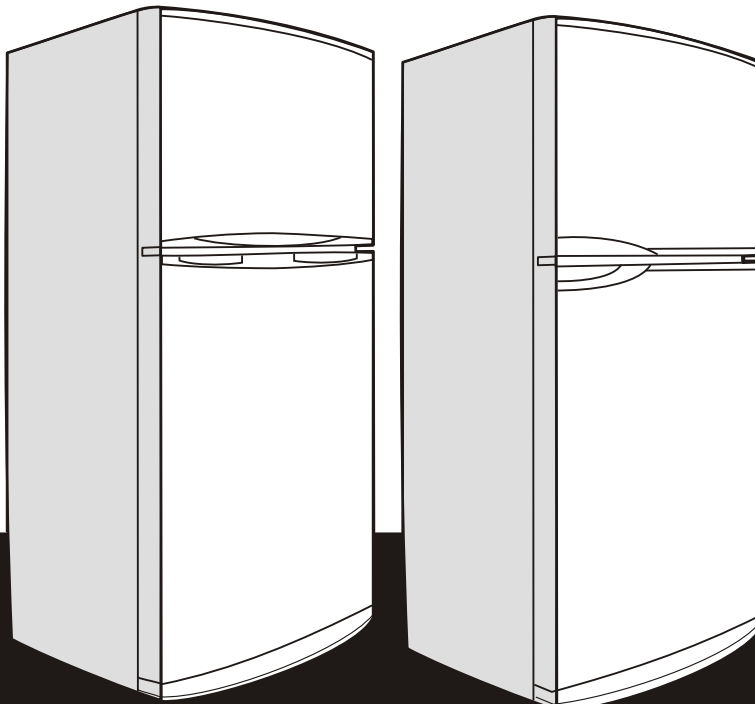

- EN.....ENGLISH
- ES.....ESPAÑOL

DA68-00937A

# FEATURES

## CARACTERISTICAS



### Large freezer storage area/Espacio suficiente en el congelador

EN:stores large quantities of food in the freezer.  
ES:permite almacenar una gran cantidad de comida en el congelador.

### Jumbo storage guard/Sujeciones laterales ajustables

EN:holds large bottles securely  
ES:Puede ajustar las sujeciones según el tamaño de los objetos

### Adjustable storage guards/Sujeciones para botellas grandes.

EN:position them for your convenience and according to the height of your food containers.  
ES:Diseñado para almacenar botellas de gran tamaño

TYPE	MODELS
A.F	SR-29NXA,NXB,RXB SR-39NXA,NXB SR-33NXA,NXB,RXB SR-43NXA,NXB
B.C.D	SR-28NMA,NMB,RMB SR-38NMA,NMB SR-32NMA,NMB,RMB SR-42NMA,NMB

# Safety precautions/ Precauciones de seguridad

## Read Instructions/Lea Las Instrucciones.

EN: Please read all safety and operating instructions before operating this appliance.

ES: Todas las instrucciones de operación y seguridad han de ser leídas antes de poner en funcionamiento el aparato.

## Retain Instructions/Conservar Las Instrucciones.

EN: Please keep this Owner's Manual for future reference.

ES: Mantenga las instrucciones de operación y seguridad para referencias futuras.

## Heed Warnings/Poner Atención a Todas

EN: All warnings, Cautions and Notes on this refrigerator are important; please pay attention to them.

ES: Siga todos los avisos e instrucciones de operación.

## Follow Instructions/Seguir Las Instrucciones

EN: For best results, follow all instructions given in this manual.

ES: Siga todas las instrucciones y operaciones que aparecen en este manual.

## Model and Serial Numbers/Modelo y Numeros de Serie

EN: Include both the model number and the serial number when corresponding with Samsung or your Dealer concerning this product.

ES: Por favor refiérase al modelo y al número de serie de su refrigerador para cualquier consulta a SAMSUNG o a su distribuidor.

EN: This manual is made on the basis of **TYPE A** model among **TYPE A, TYPE B, TYPE C** and **TYPE D, F.** (P7~10)

ES: Este manual está hecho en base Sólo a los Modelos **TIPO A, TIPO B, TIPO C** y **TIPO D, F.** (P7~10)

Date of Purchase/Fecha de Compra: \_\_\_\_\_

Model No./No. de Modelo: \_\_\_\_\_

Serial No./No. de serie: \_\_\_\_\_

# Contents/Indices

Features/Características.....	1
Installation/Instalación.....	3
Cautions while using/Precauciones de uso.....	5
Parts/Nombres de partes	
-TYPE A, F MODEL.....	7
-TYPE B MODEL.....	8
-TYPE C MODEL.....	9
-TYPE D MODEL.....	10
Basic preparation/Preparación básica	
-Before using/Pasos preliminares a su utilización.....	11
-Storing food/ Colocación de los alimentos.....	12
How to use/Cómo usarlo	
-Temperature control/Control de la temperatura.....	13
-To make ice cubes/Cómo hacer hielo.....	14
-Chiller Compartment/Compartimento de frío.....	15
-Vegetable bin/ Compartimento de verduras.....	15
Leveling the appliance/Nivelando el aparato.....	16
Removing accessories/Como quitar los accesorios.....	17
Cleaning the refrigerator/Limpieza del frigorífico.....	19
Replacing the lamp/Sustitución de bombillas.....	21
Before calling service/Antes de llamar al servicio técnico.....	23
What is a bio-deodorizer/ Bio desodorizante.....	25

# INSTALLATION

## INSTALACION

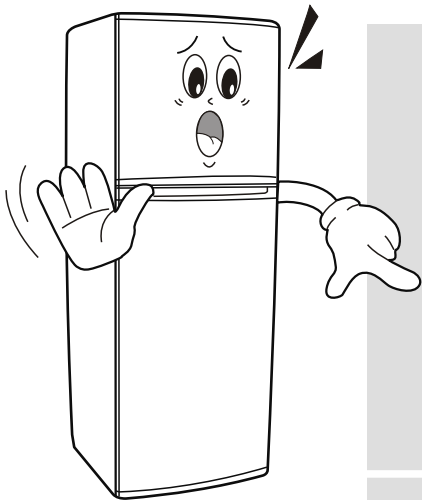

1 EN: Install this refrigerator on a firm, flat surface.

ES: El frigorífico debe instalarse sobre un suelo firme y nivelado.

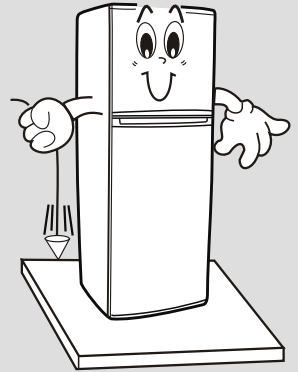

2 EN: For optimum operation, normal room temperature is recommended. Avoid locations affected by draughts or dampness.

ES: Evite instalarlo en lugares que puedan verse afectados por corrientes o humedad porque la eficacia del aislante podría sufrir daño.

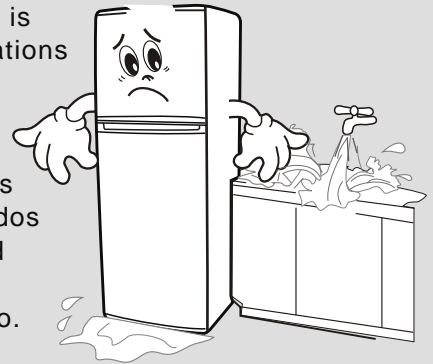

**3** EN: For optimum operation, normal room temperature is recommended. Avoid locations in direct sunlight, near heaters, radiators, stoves or ovens.

ES: El frigorífico debe instalarse lejos de fuentes directas de calor, tales como cocinas, radiadores y luz directa del sol.

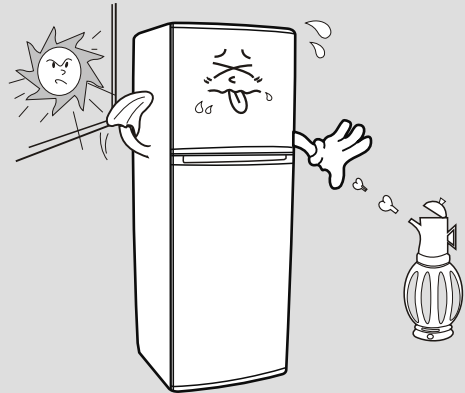

**4** EN: Allow a 50mm space between the refrigerator and the wall. If your refrigerator is going into a recessed area, allow at least 300mm clearance above the refrigerator.

ES: Deje un espacio de 50mm entre la parte posterior del frigorífico y la pared. Si el frigorífico se va a instalar en un lugar empotrado, deje por lo menos 300mm de espacio sobre él.

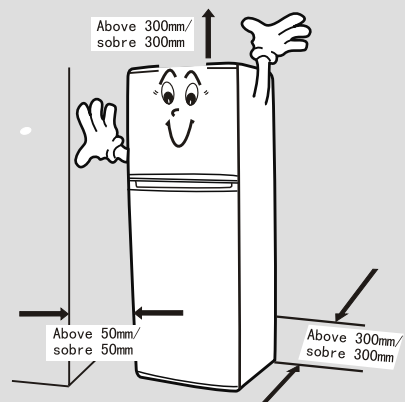

**5** For personal safety, properly ground this appliance. / Como medida de seguridad, el frigorífico debe estar conectado correctamente a un enchufe a tierra.

EN: Do not ground this refrigerator with a telephone line, gas pipe, etc.

ES: Este frigorífico no se debe conectar a tierra en líneas telefónicas, cañerías de gas, etc.

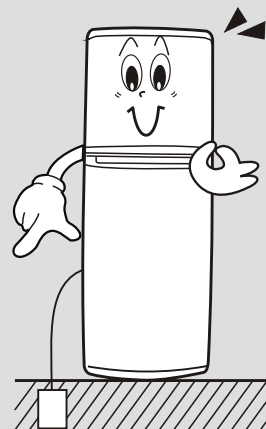

# CAUTIONS WHILE USING

## PRECAUCIONES DE USO

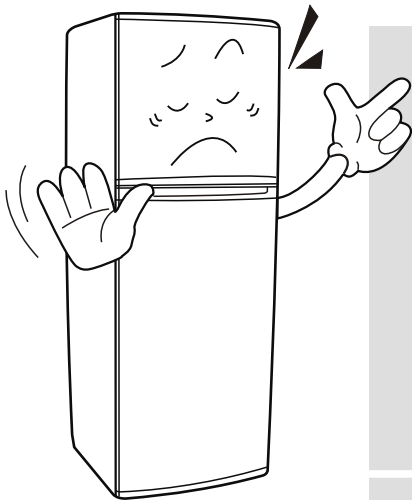

- 1 EN:-Do not allow water to splash onto the back of the refrigerator.  
-Water impairs the insulation of electric parts and may cause an electrical short or a shock hazard.

ES:-Evite salpicar agua en la parte posterior del frigorífico.  
-El agua podría dañar el aislamiento de las partes eléctricas.



- 2 EN:-Do not use flammable sprays such as lacquer and paint near the refrigerator.  
-Heat from the refrigeration unit may ignite flammable aerosols.

ES:-No use aerosoles inflamables, tales como laca o pintura cerca del frigorífico, porque existe peligro de ignición.

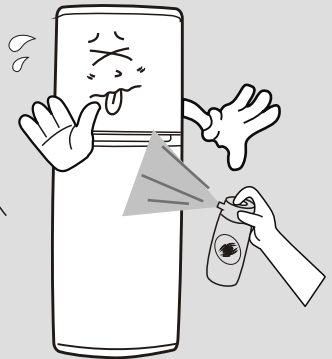

- 3 EN:-Do not allow unattended children to play in or around refrigerators and other large appliances. The child may get hurt or they could damage the appliance.  
-To avoid damage to the refrigerator or injury to the child, do not allow children to hang on the refrigerator door.

ES:-No permita que los niños se cuelguen en la puerta del frigorífico.  
-Cuando esté funcionando el frigorífico no se debe permitir a los niños estar cerca de él sin ser vigilados; podrían resultar heridos o dañar el frigorífico.

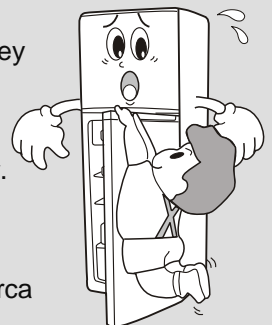

- 4 EN:-For optimum operation,do not leave the door open for any longer than necessary.  
-Leaving the door open allows warmer air to enter the refrigerator and causes the refrigeration unit to use more energy to maintain the cool temperature.

ES:No deje la puerta abierta más de lo necesario porque esto hará disminuir la eficiencia del aparato y aumentará el coste del funcionamiento.

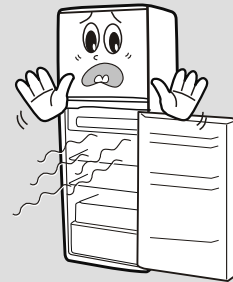

- 5 EN:-Do not store volatile chemicals such as ether and benzene in the refrigerator.  
-The fumes, besides damaging food, can build up and cause an explosion.

ES:No deje productos químicos volátiles, tales como éter o benceno, en el frigorífico porque podrían explotar.

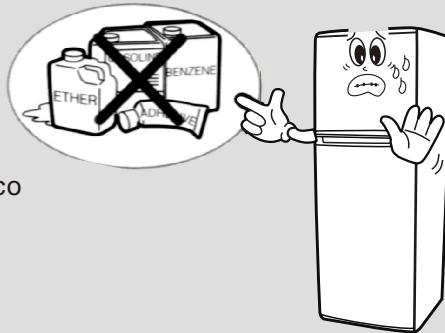

- 6 EN:-Do not use the refrigerator if it is not operating correctly or has been damaged.Disconnect it from the power supply and call your local service center.  
-If the power cord is damaged, avoid a hazard by replacing it through the manufacturer or its service agent or a similarly qualified person.

ES:-No use el frigorífico si no está funcionando correctamente o tiene desperfectos. Desenchúfelo y llame al servicio técnico.  
-Si el cable de la fuente está dañado, debe ser reemplazado por el fabricante un centro de servicio técnico autorizado o por personal cualificado con el fin de evitar peligros.

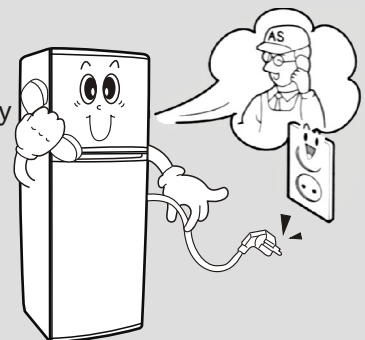

# PARTS

## NOMBRES DE PARTES

### TYPE A,F MODEL/SOLO MODELO TIPO A,F

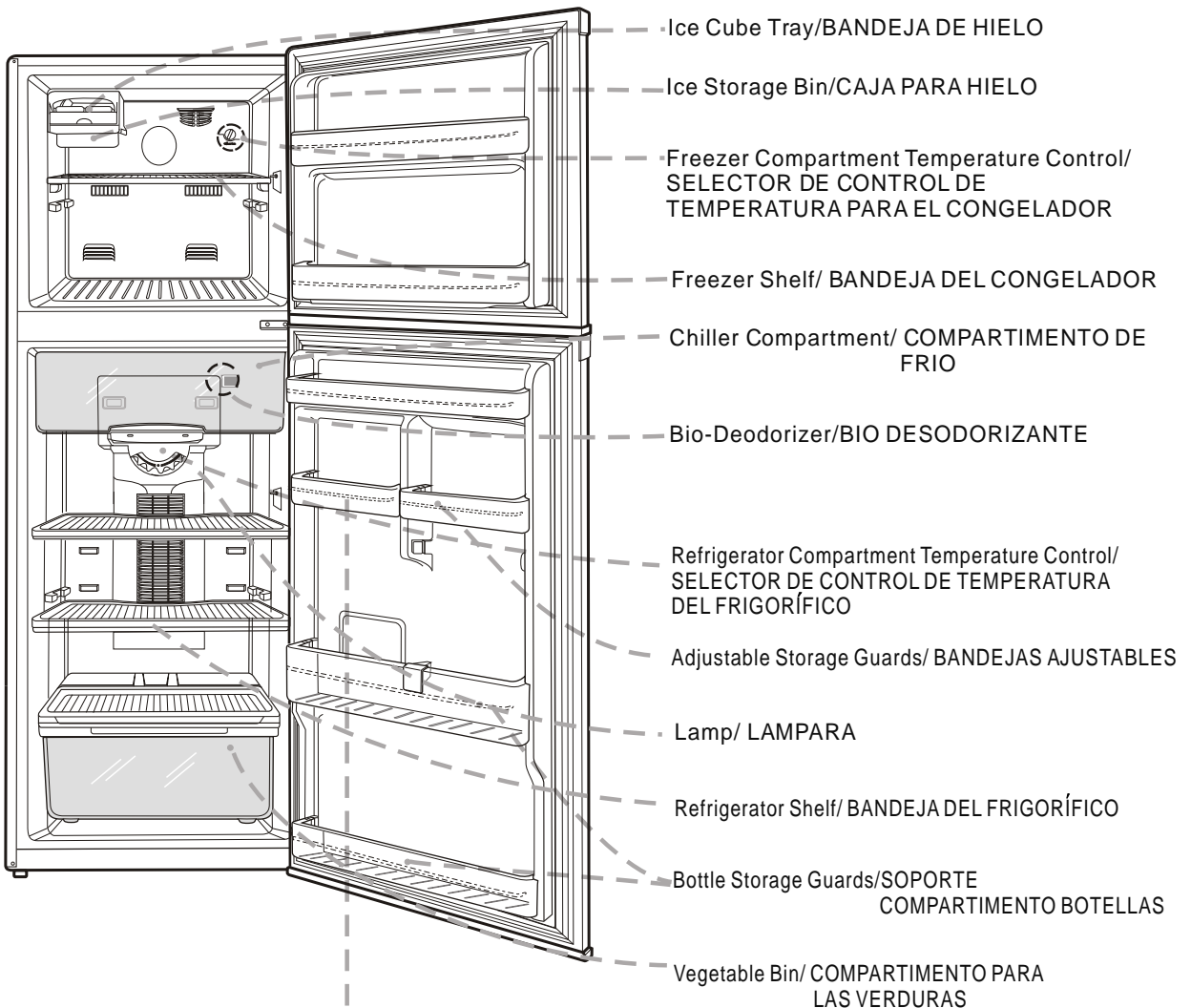

SR-28/29  
NOT APPLIED/NO APLICABLE



# TYPE B MODEL / SOLO MODELO TIPO B

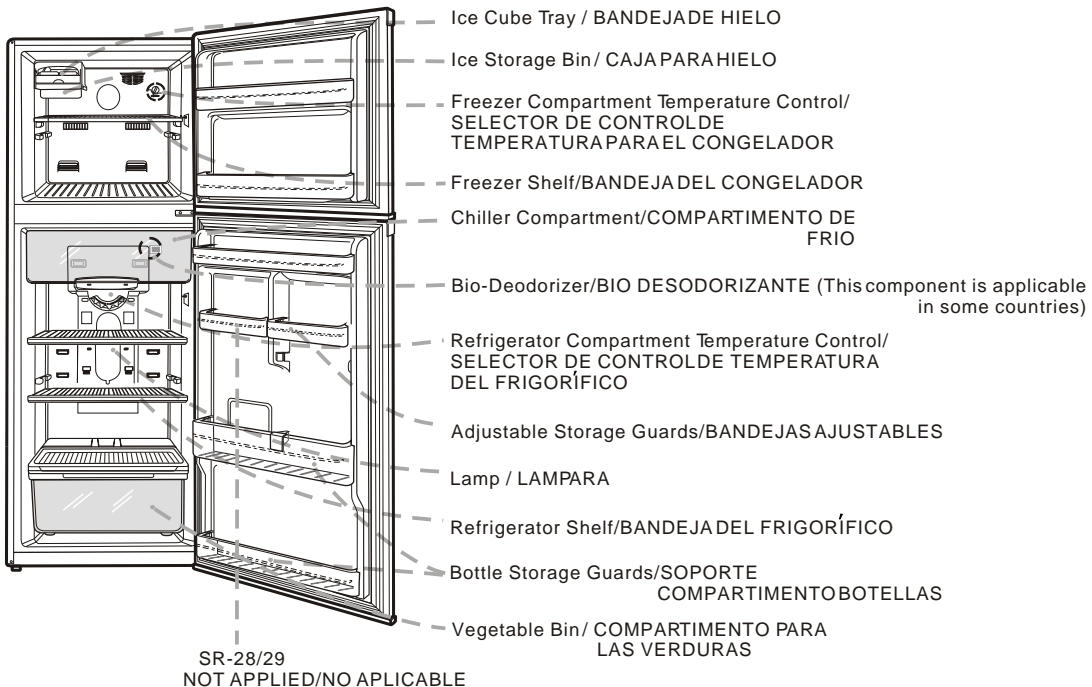
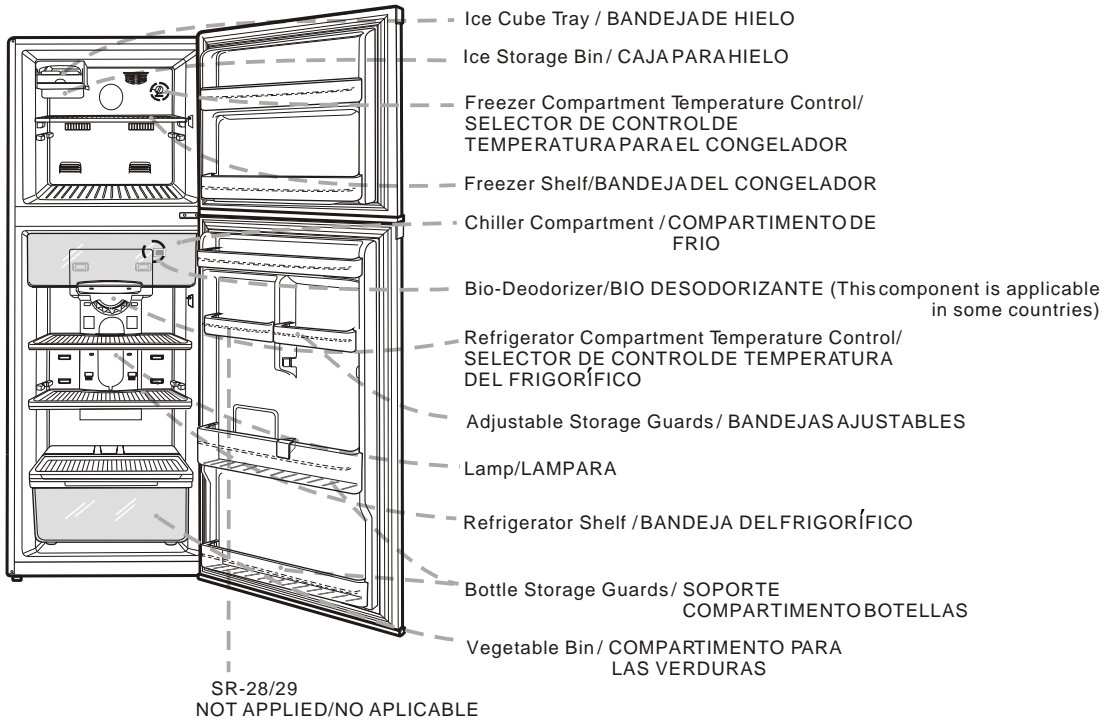

## TYPE C MODEL / SOLO MODELO TIPO C

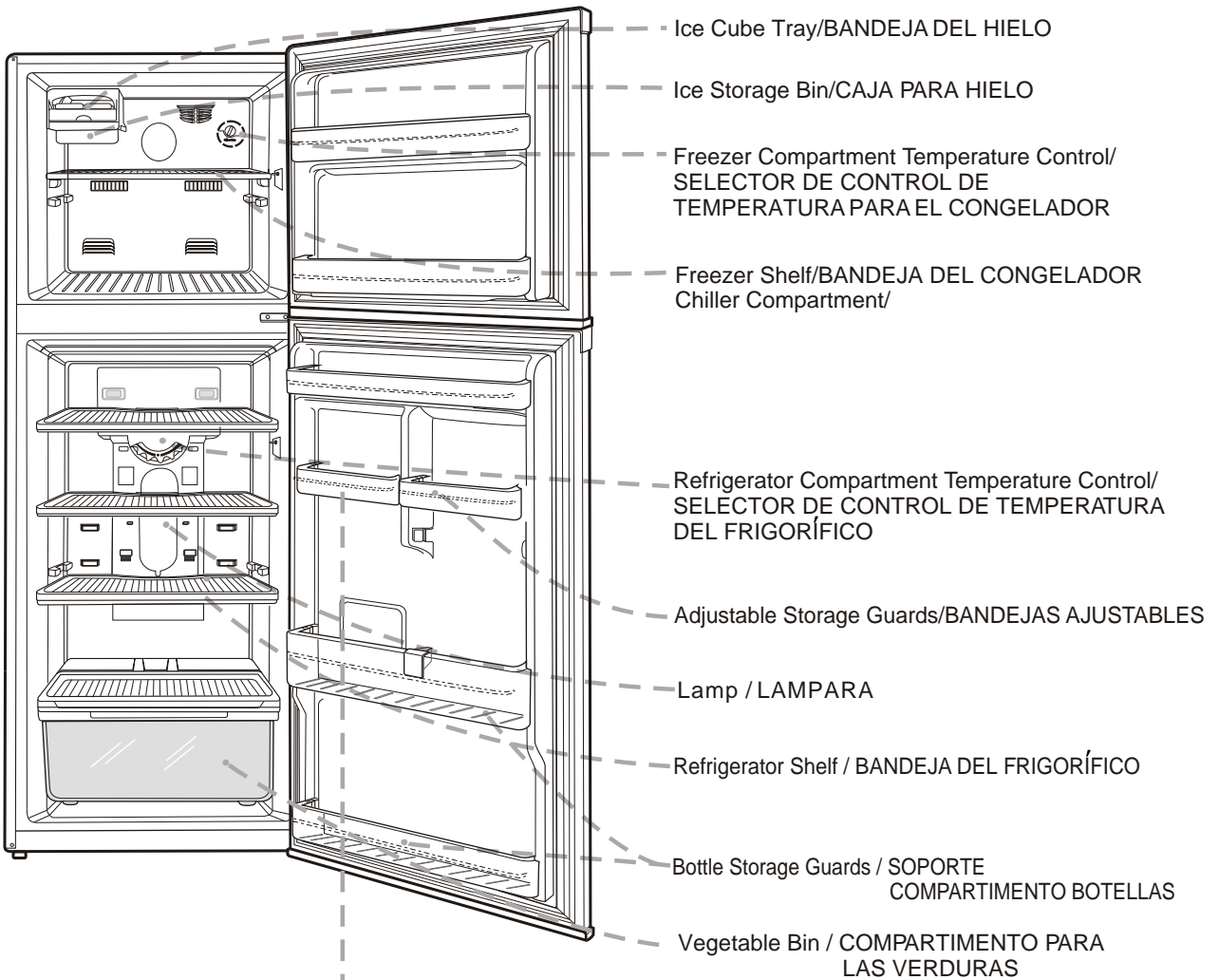

SR-28/29  
NOT APPLIED/NO APLICABLE



# TYPE D MODEL / SOLO MODELO TIPO D

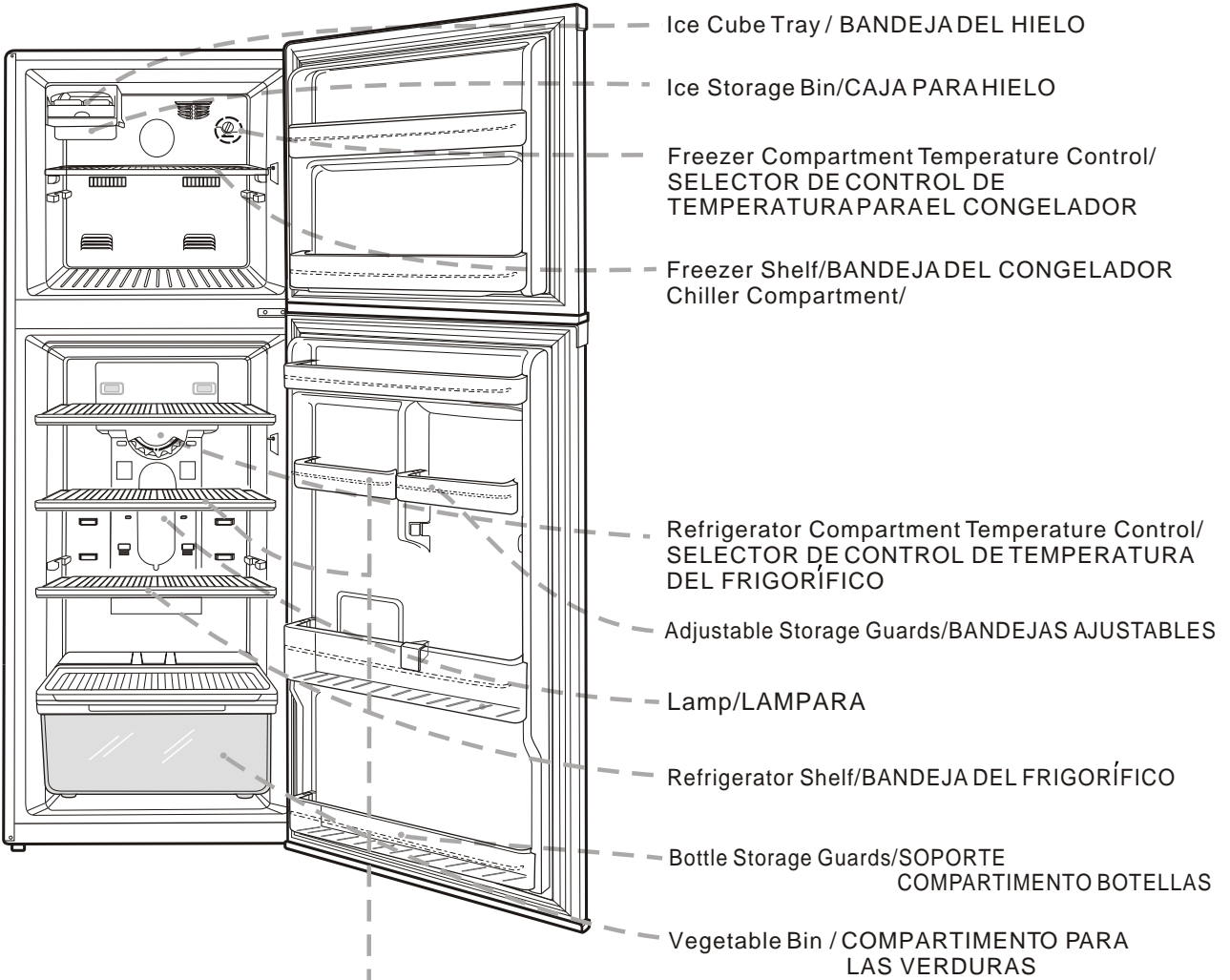

SR-28/29  
NOT APPLIED/NO APLICABLE

# BASIC PREPARATION

## PREPARACION BASICA

### Before using / Pasos previos a su utilización

- 1** EN : Wipe the appliance inside and outside using a cloth dampened with warm water and a small amount of detergent.
- ES : Limpie el frigorífico por dentro y por fuera, usando un paño humedecido, agua templada y una pequeña cantidad de detergente.

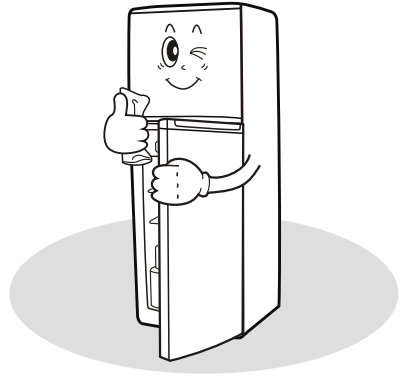

- 2** EN : Before plugging in for the first time, allow the refrigerator to stabilize for at least one hour. Allow the freezer compartment to cool for 2 to 3 hours before storing food.
- ES : Espere al menos 1 hora antes de enchufarlo. Ponga en funcionamiento el congelador 2-3 horas antes de colocar los alimentos en los compartimentos.

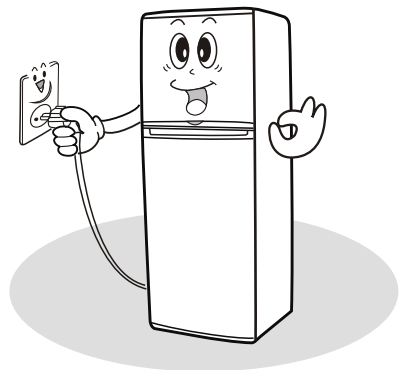

## Storing food / Colocar los alimentos

EN : Store food in small portions  
ES : Coloque los alimentos en pequeñas porciones.

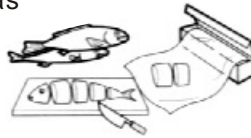

EN : Seal food in containers with lids, in plastic wrap or in plastic bags to prevent drying and the mingling of odors.

ES : Cubra o envuelva los alimentos para evitar que se sequen y desprendan malos olores.



EN : Allow hot food and drinks to cool to room temperature before placing them in the refrigerator or freezer.

ES : Deje que los alimentos o bebidas calientes se enfríen con la temperatura ambiente antes de introducirlos en el frigorífico.



EN : Allow sufficient room between food to help the circulation of cool air.

ES : Deje suficiente espacio entre los alimentos con el fin de que haya una buena circulación de aire.

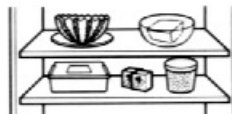

EN : Place liquid at the front of the refrigerator to avoid freezing.  
ES : Coloque los alimentos líquidos en la parte frontal para evitar que se congelen.



EN : Dry fruits and vegetables after washing before placing them in the refrigerator.

ES : Seque las frutas y verduras antes de colocarlas en el frigorífico.

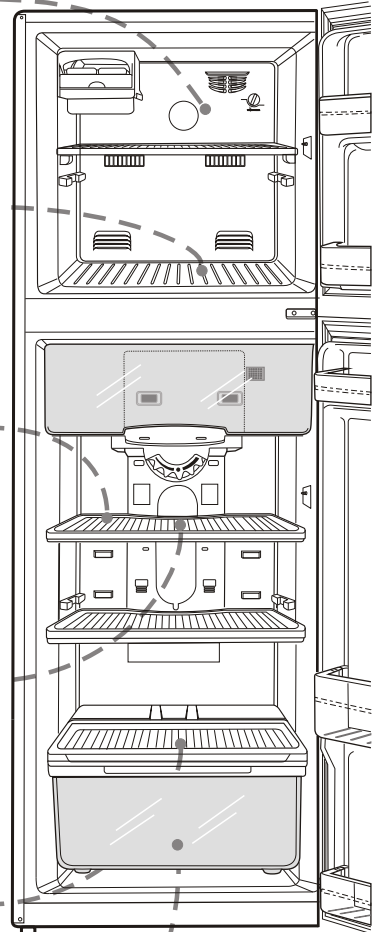

# HOW TO USE COMO USARLO

## Temperature control / Control de temperatura

### COLDER/MAS FRIO (Máximo)

EN : Turn the Temperature Control to "COLDER" if you;  
- have a lot of food to store (refrigerator or freezer)  
- want to make ice (freezer)  
- require fast freezing (freezer)

ES : Ponga el frigorífico en el nivel "MAS FRIO" si tiene muchos alimentos que conservar, si desea hacer hielo o si necesita una refrigeración congelación rápida.

### COLDER COLD/MAS FRIO~FRIO (Medio)

EN : Turn the Temperature Control to the midway point between "COLDER" and "COLD" for normal refrigerating or freezing mode.

ES : Ponga el frigorífico en el nivel "Medio" , entre "MASFRIO" y "FRIO" , para una refrigeración o congelación normal.

### COLD/FRIO (Mínimo)

EN : Turn the Temperature Control to "COLD" if you want to store only a small amount of food in the refrigerator or freezer.

ES : Ponga el frigorífico en el nivel "FRIO" si tiene pocos alimentos que conservar en el frigorífico o congelador.

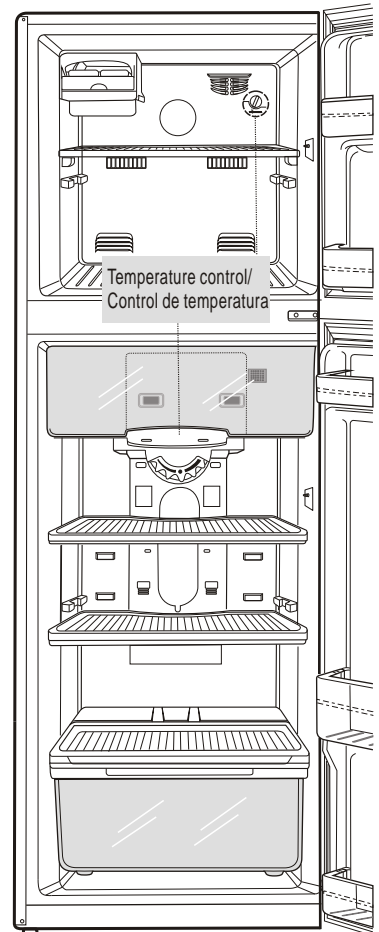

#### NOTE/NOTA

EN : When the air surrounding the refrigerator is below 5°C , turn the Temperature Control to "COLD" to avoid freezing.  
ES : Cuando la temperatura esté por debajo de 5°C , ponga el frigorífico a un nivel FRIO para evitar la congelación.

## To make ice cubes / Como hacer hielo

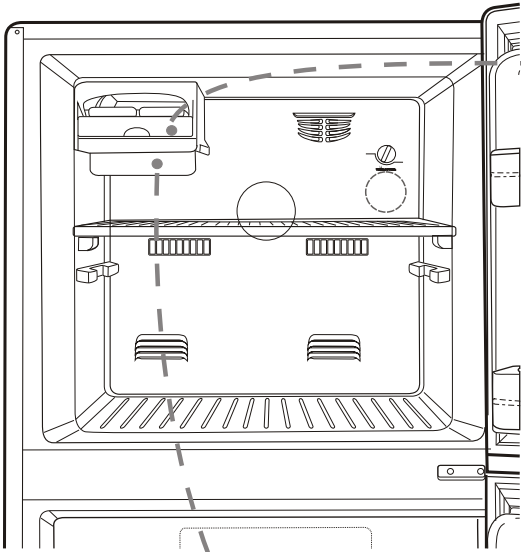

- 1** EN : Fill the ice cube tray with water taking care not to overfill.  
ES : Llene la bandeja de cubitos de hielo con agua asegurándose de no derramarla.



- 2** EN : Slide the tray onto the ice cube shelf.  
ES : Coloque la bandeja en la parrilla del congelador.

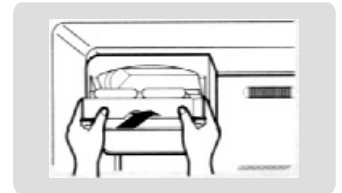

### Removing Ice Cubes / Retirada del hielo

- EN : Remove the ice cubes from the ice cube tray by twisting the ice tray knobs. Make sure the ice storage bin is beneath the ice cube tray (see diagram below)
- ES : Saque los cubitos girando suavemente la bandeja y colóquelos en la cubitera.

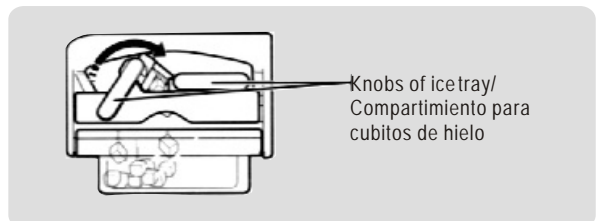

## Chiller Compartment / Compartimento de frío

(SOLO EN MODELOS TYPE A/TYPE B)

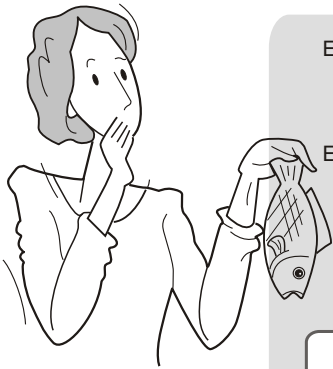

EN : This compartment helps preserve the taste of food and prolongs its freshness by freezing the surface of the food only. Use the chiller for storing cheese, meat, snacks, fish or any food to be used soon.

ES : Este compartimento ayuda a conservar el sabor de los alimentos y prolongar su frescura, congelando únicamente su superficie. Ideal para conservar queso, carne, aperitivos, pescado o cualquier alimento que vaya a consumir pronto.

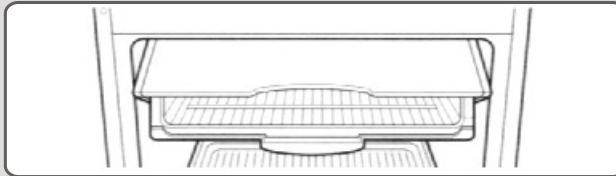

## Vegetable Bin / Compartimento para las verduras



EN : This compartment maintains the moisture and freshness of vegetables. The vegetable bin is enclosed to protect the vegetables from direct draughts of cold air and to help maintain the humidity which prevents drying.

ES : Mantiene la humedad y frescura de los vegetales gracias a que el aire frío no toca directamente los vegetales.

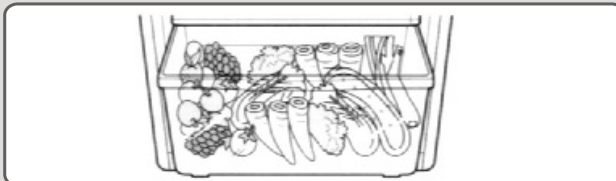

**CAUTION/CAUCION**

EN : The vegetable bin is not suitable for storing tropical fruits such as bananas, pineapples, etc.  
ES : No es adecuado para conservar frutas tropicales como plátanos, piñas, etc.



# LEVELING THE APPLIANCE

## NIVELANDO EL EQUIPO O APARATO

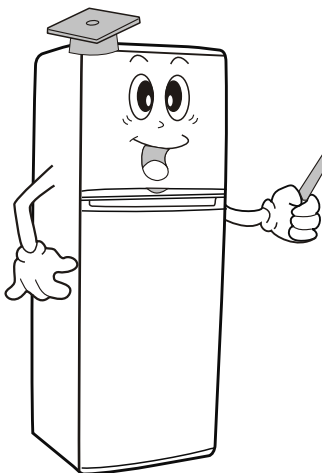

EN :To compensate for any floor unevenness, adjust the height of the appliance by turning the adjustable feet clockwise or counterclockwise. The adjustable feet are at the front along the lower edge of the refrigerator chassis.

ES :Para compensar cualquier desigualdad del suelo, ajuste el equilibrio del frigorífico girando las patas delanteras ajustables del borde frontal del aparato en sentido de las agujas del reloj o en sentido contrario.

EN : When the refrigerator leans to the left, turn the left front foot counterclockwise.

ES : Cuando la inclinación es hacia el lado izquierdo.

- Gire hacia el sentido contrario de las agujas del reloj (iequierda) la pata delantera.



EN : When the refrigerator leans to the right, turn the right front foot counterclockwise.

ES : Cuando la inclinación es hacia el lado derecho.

- Gire hacia el sentido de las agujas del reloj(derecha) la pata delantera.

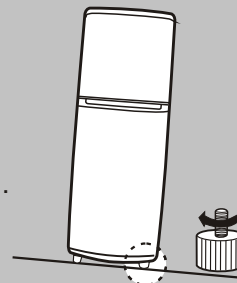

# REMOVING ACCESSORIES

## COMO QUITAR LOS ACCESORIOS

### Freezer shelf / Bandeja del congelador

- EN : - Pull the ice cube tray unit forward and of the freezer compartment.  
- Lift the front of the freezer shelf upward to release the hooks and pull the shelf out of the freezer.
- ES : Extraiga la bandeja de cubitos de hielo y retírela levantando la rejilla con ambas manos.

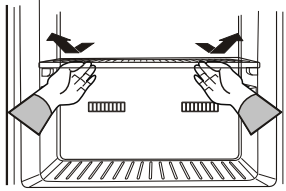

### Refrigerator shelf/Bandeja del frigorífico

- EN : - Pull the shelf towards you until it meets the stopper.  
- Tilt the front of the shelf up and continue pulling the shelf out.
- ES : Extraiga la parrilla hacia el exterior hasta su tope y levántela ligeramente. Puede cambiar la posición de la parrilla dependiendo del tamaño los recipientes que vaya a usar.

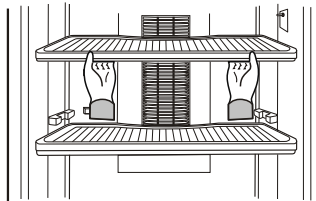

### Vegetable Bin and Cover / Tapa del compartimento de verduras

- EN : - Pull the vegetable bin towards you and out of the refrigerator.  
- Lift the cover up and pull it out of the refrigerator.
- ES : Extraiga la bandeja de las verduras. Levante el extremo frontal de la tapa del compartimento de verduras y retírela. Extraiga la bandeja hasta su tope y levántela ligeramente.

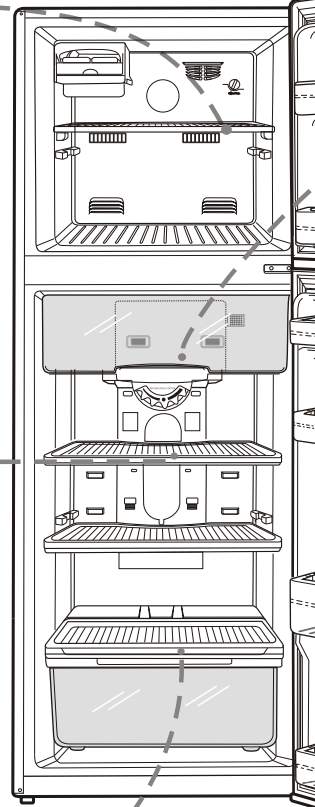
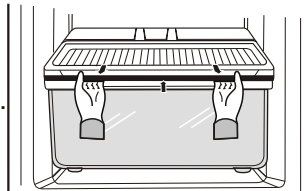

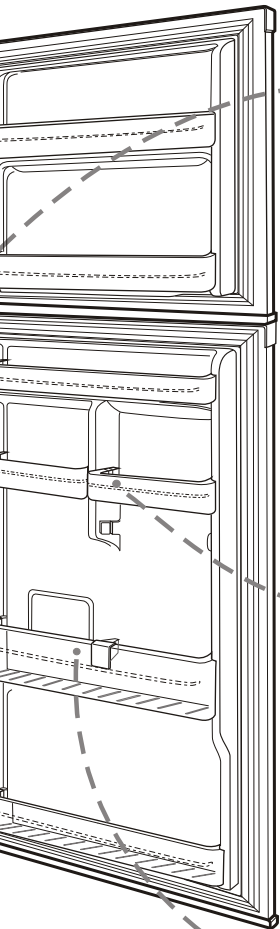

### Chiller Compartment / Compartimento de frio (SOLO TYPE A/ TYPE B)

- EN : - Pull the chiller compartment towards you until it meets the stopper.  
- Tilt the front upward and continue pulling the compartment out.
- ES : Extraiga la parrilla hacia el exterior hasta su tope y levántela ligeramente.

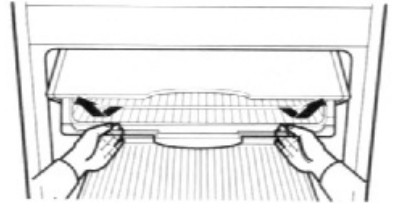

### Adjustable Storage Guard / Bandejas ajustables

- EN : Lift straight upwards to release the tabs, then pull it out of the refrigerator. (These storage guards are adjustable and may be positioned to best fit your needs.)
- ES : Levántelas un poco para retirarlas. La posición de esta sujeción puede subirse o bajarse según la cantidad de alimentos que se vayan a conservar.

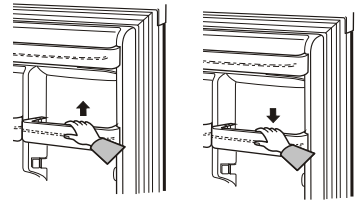

### Bottle Storage Guards / Soporte compartimento botellas

- EN : Lift straight upwards to release the tabs, then pull it out of the refrigerator. (This bottle storage guard is not adjustable; it fits in only one position.)
- ES : Levántelas un poco para retirarlas.

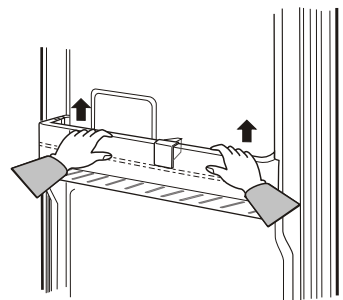

# CLEANING THE REFRIGERATOR

## LIMPIEZA DEL FRIGORIFICO

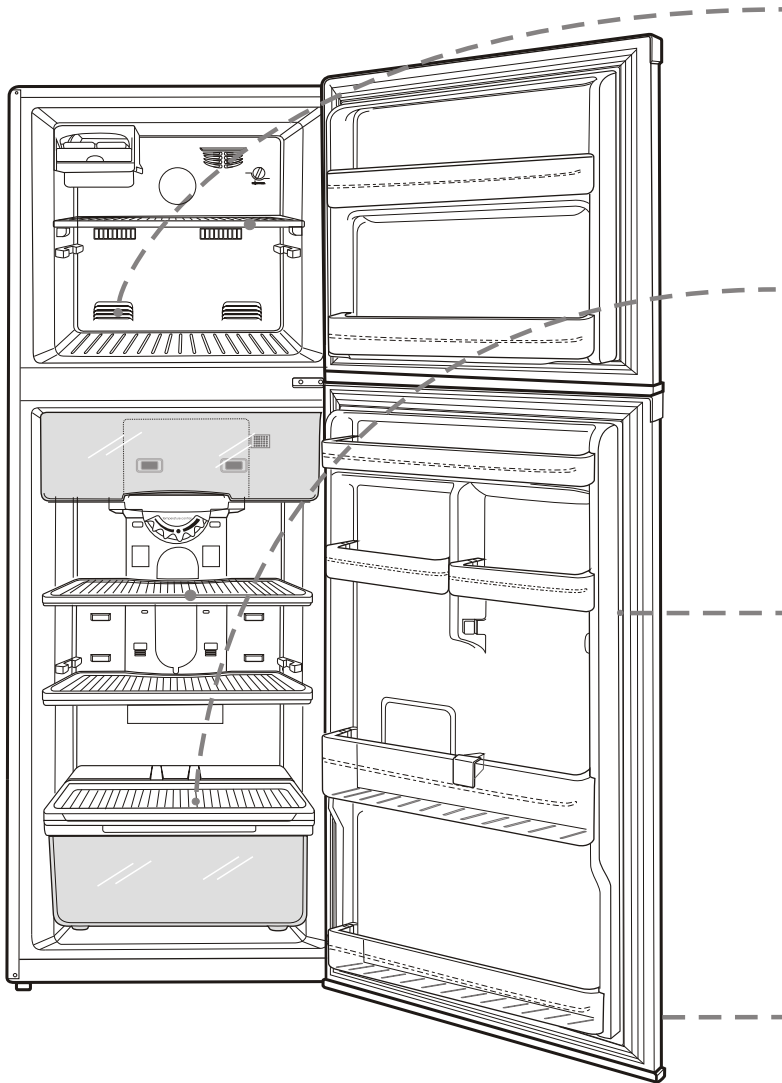

## Evaporation Slots in Freezer / Unidad de evaporación

EN: Wipe the slot area with a clean, dry, soft cloth.  
**Caution:** Do not allow any foreign substance or particles to clog these openings.

ES: No coloque partículas o sustancias extrañas en esta apertura. Límpiela con un paño seco.

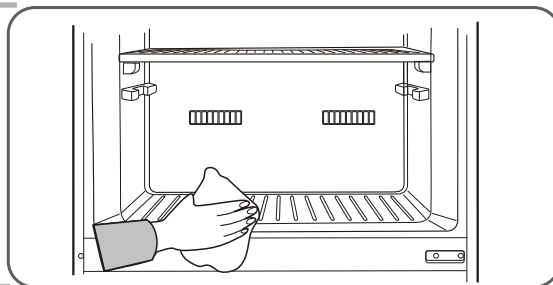

## Interior Parts/Interior

EN: After removing all the shelves, wipe the appliance clean using a clean, soft cloth dampened with warm water and a mild detergent.

ES: Tras retirar todas las rejillas, limpie el frigorífico con un paño suave y detergente.

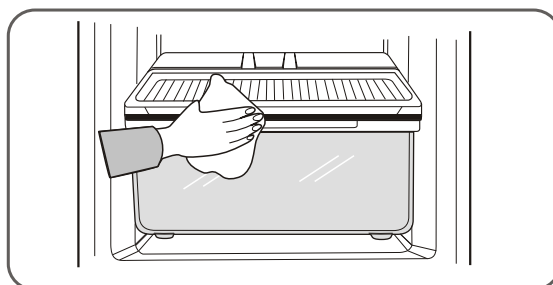

## Door Seal/ Burlete de goma

EN: Clean the door seals often using a clean, soft cloth dampened with warm water and a mild detergent. Be careful not to damage the seals.

**Caution:** Dirt encrusted door seals prevent the doors from closing properly. Poorly closed doors waste energy and add unnecessary cost to your electricity bills.

ES: Una vez sucio, la puerta no cerrará tan fácilmente. Asegúrese de limpiarlo cuidadosamente usando un detergente con un paño suave.

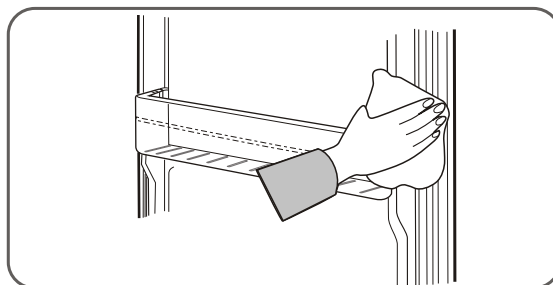

## Evaporation Tray/ Bandeja de evaporación.

EN: The evaporation tray is on the back of the refrigerator  
-Pull the refrigerator out and away from the wall.  
-Remove all screws securing the evaporation tray.  
-Pull the evaporation tray out of the appliance.  
-Empty the water out of the tray and clean the tray before replacing it.

ES: Afloje todos los tornillos y tire de la bandeja de evaporación hacia afuera. Vacíe la bandeja y límpiela antes de volver a colocarla.

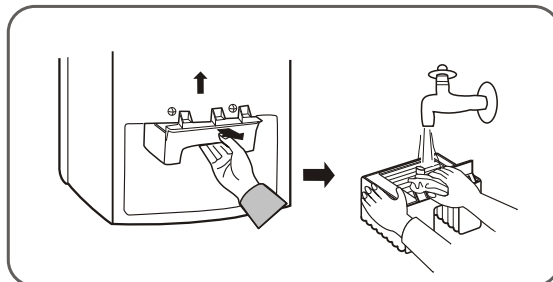

# REPLACING THE LAMP

## SUSTITUCION DE LAMPARAS

### TYPE A, MODEL/SOLO MODELO TIPO A



1

EN: Remove the chiller compartment.  
-Press the upper tabs on the lamp cover and pull it out of the refrigerator.

ES: -Extraer la tapa del compartimento de frío  
-Quitar el cubre lámparas presionando sobre la parte superior de él.

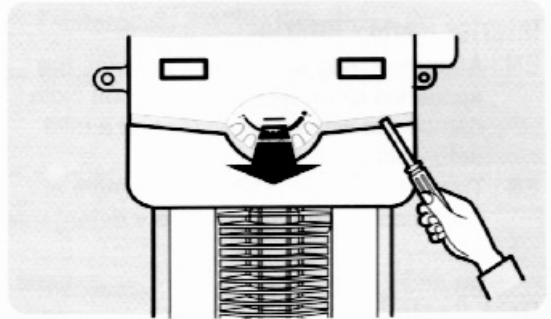

2

EN: Unscrew the existing lamp bulb and replace it with a new one.  
-Replace the lamp cover making sure it snaps into place.  
-Replace the chiller compartment.

ES: -Reemplazar la bombilla con una nueva y colocarla debajo del cubre lámparas.

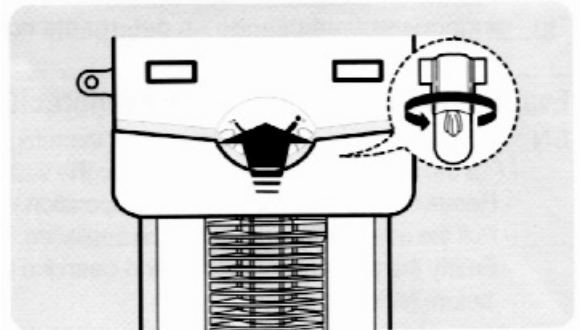

## TYPE B, TYPE C, TYPE D MODEL/ SOLO MODELOS TIPO B, TIPO C, TIPO D



1

- EN:-Remove any refrigerator shelves that block the lamp cover.  
-Pull the lower part of the lamp cover up and remove it.
- ES:-Extraiga la parte inferior de la tapa de la lámpara y ábrala.

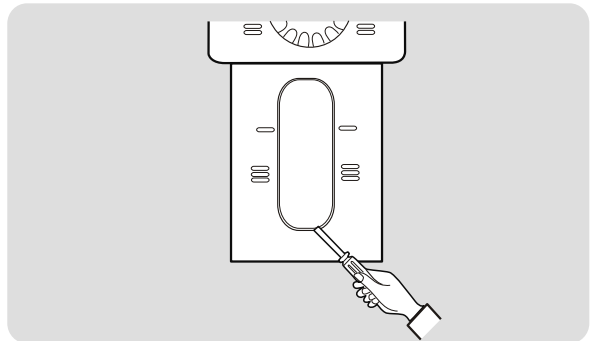

2

- EN:-Turn the existing lamp bulb and replace it with a new one.  
-Replace the lamp cover by aligning the cover at the top and carefully pressing it into place.
- ES:-Retire la bombilla desenroscando en el sentido contrario a las agujas del reloj y sustitúyala por una nueva.

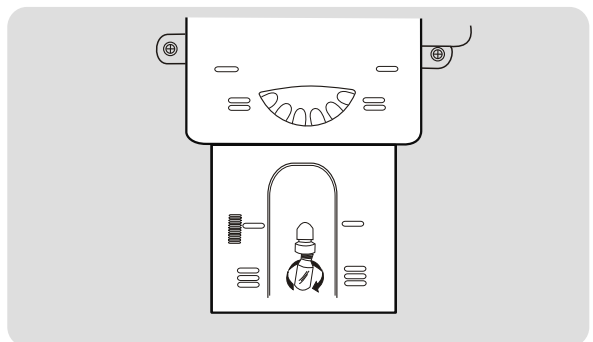

# BEFORE CALLING SERVICE

## ANTES DE LLAMAR AL SERVICIO TECNICO

**EN:**When the Refrigerator/Freezer is not operating or the food does not freeze sufficiently:

- Is the plug properly connected?
- Is the power fuse blown?
- Are the temperature controls set properly (not set to "COLD")?
- Is the appliance exposed to direct sunlight or installed near a heater?
- Does the appliance have enough clearance from the wall in all directions?

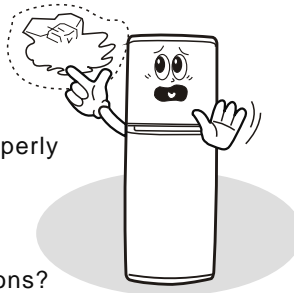

**ES:**Cuando el frigorífico/congelador no funcione o cuando los alimentos no estén suficientemente congelados.

- El enchufe está correctamente conectado?
- El fusible de la línea de fuerza esté fundido?
- La temperatura está en un nivel "FRIO"?
- El frigorífico está expuesto a la luz directa o cerca de fuentes de calor?
- El frigorífico está demasiado pegado a la pared?

**EN:**When food freezes in the refrigerator:

- Are the temperature controls set properly(not set to "COLDER")?
- If the food is juicy or very moist, is the temperature control set too "COLDER"?
- Is the ambient temperature too low?

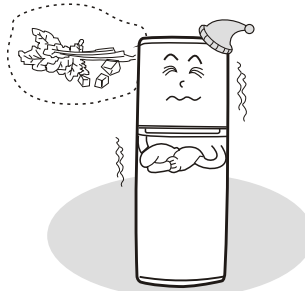

**ES:**Cuando los alimentos se congelan en el frigorífico

- El control de temperatura está a un nivel "MAS FRIO"?
- La temperatura ambiente es demasiado, "BAJA"?
- Los alimentos son jugosos o húmedos, ya que éstos se congelan fácilmente?

**EN:**When there is noise from the unit:

- Is the refrigerator installed on a flat, stable surface?
- Is the appliance positioned too close to a wall?
- Are there any objects behind or under the refrigerator?
- Is the sound coming from the compressor?

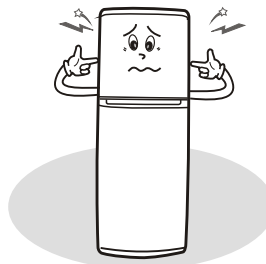

**ES:**Cuando la unidad produzca ruidos

- El frigorífico está perfectamente nivelado?
- El frigorífico está demasiado pegado a la pared?
- Hay objetos detrás ó debajo de él?
- Ese ruido procede del compresor?

**EN:**When the rear or side panel of the refrigerator is hot:

- Is a radiation(air ventilator/cooler) pipe installed?
- Is the ambient temperature high?
- Has dew formed on the outside of the appliance because of high humidity?

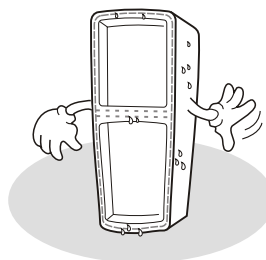

**ES:**El panel posterior o lateral del frigorífico está caliente

- Hay instalada una tubería de condensación (ventilador de aire/aire acondicionado)?
- La temperatura ambiente es alta? la temperatura interior del frigorífico puede que aumente(no es un funcionamiento anormal).
- La humedad es alta? puede formarse rocío en el exterior del frigorífico.



**EN:**When you hear a sound like water flowing

-This sound is generated by movement of the refrigerant and is not a malfunction.

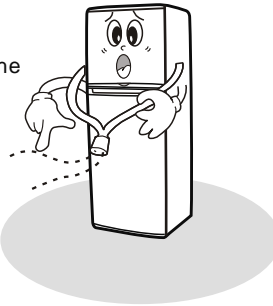

**ES:**Puede escuchar un sonido de agua fluyendo

-Este sonido se genera por el movimiento del líquido refrigerante (no es un funcionamiento anormal).

**EN:**When you notice a foul odor inside the appliance:

- Do you have spoiled food in the refrigerator?
- Is all food stored in sealed containers?
- Has fluid collected in the bottom of the vegetable bin?
- Are the freezer evaporation slots clogged?
- Has the evaporation tray at the back of the appliance become foul?

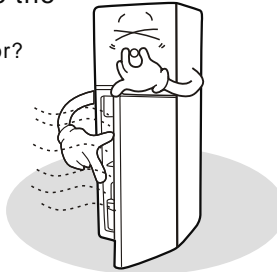

**ES:**Mal olor en el interior del frigorífico

-Tape los alimentos y limpie la unidad de evaporación.

**EN:**When frost develops inside the freezer:

- Does the door seal tightly?
- Are the evaporation slots clogged?
- Is there enough room for efficient air circulation?

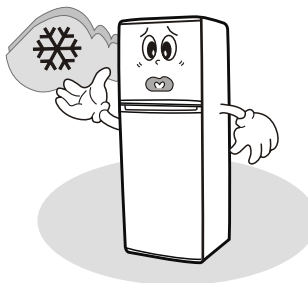

**ES:**Formación de escarcha en el congelador

- Hay sitio suficiente para una circulación apropiada de aire frío?
- La puerta se cierra en su totalidad?
- La salida de aire del congelador está bloqueada?

**EN:**When dew develops on the vegetable compartment:

- Does the door seal tightly?
- Have you left the door open for a long time?
- Is liquid stored without a cover?

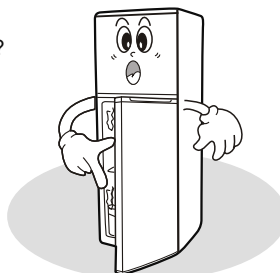

**ES:**Rocío en el compartimento de verduras

- El rocío aparece cuando la puerta está abierta durante bastante tiempo o cuando los alimentos líquidos se guardan sin tapar.
- Tape los alimentos líquidos.

# WHAT IS A BIO-DEODORIZER? BIO DESODORIZANTE

## TYPE A AND TYPE B MODELS/ SOLO MODELOS TIPO A, TIPO B

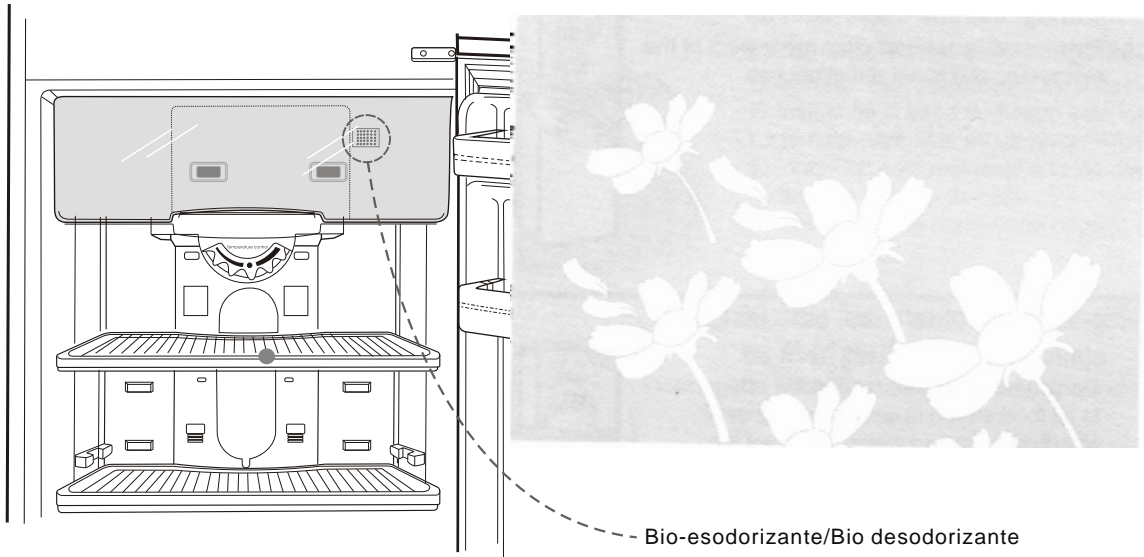

**EN:** -The bio-deodorizer is an integrated ventilation system which helps to remove odors from the refrigerator. Through the efficient movement of air, odors cannot collect and contaminate other foods.  
-The bio-deodorizer is installed at the rear of the refrigerator and does not require any special attention.

**ES:** -El bio desodorizante es un sistema de ventilación integrado en el frigorífico que ayuda a absorber cualquier mal olor de alimentos o líquidos.  
-Está instalado en la parte posterior del frigorífico y no necesita de ninguna operación especial.



### NOTE/NOTA

**EN:** The Bio-deodorizer does not create any danger to stored food.

**ES:** -Puede utilizarse continuamente sin necesidad de sustitución.

-Los alimentos conservados no serán dañados.



### CAUTION/CAUCION

**EN:** When storing foods or liquids which pick up or transmit odors or flavors easily, be sure to keep them in sealed containers.

**ES:** Cuando almacene alimentos o líquidos que absorben o transmiten olores o sabores con facilidad, guarde los alimentos en recipientes tapados o envueltos cuidadosamente.





**ELECTRONICS**

## Free Manuals Download Website

<http://myh66.com>

<http://usermanuals.us>

<http://www.somanuals.com>

<http://www.4manuals.cc>

<http://www.manual-lib.com>

<http://www.404manual.com>

<http://www.luxmanual.com>

<http://aubethermostatmanual.com>

Golf course search by state

<http://golfingnear.com>

Email search by domain

<http://emailbydomain.com>

Auto manuals search

<http://auto.somanuals.com>

TV manuals search

<http://tv.somanuals.com>