



SAMSUNG

LCD TV

LA15S51B

LA20S51B

- LAYANAN PURNA JUAL

- Jangan ragu-ragu untuk menghubungi penyalur atau bengkel servis Anda jika perubahan dalam unjuk kerja produk Anda menunjukkan kemungkinan adanya kerusakan.



SAMSUNG

ELECTRONICS

Panduan Pemilik

Sebelum mengoperasikan perangkat,
bacalah buku panduan ini dengan seksama,
dan simpanlah untuk referensi di masa mendatang.

**MENU PADA LAYAR
TAMPILAN PC
TELETEXT**

BN68-00816N-00

Alat ini merupakan perlengkapan digital kelas B.

Silakan mendaftarkan kartu garansi dan produk Samsung anda di
www.samsung.com/global/register

Peringatan Saat Menampilkan Gambar Diam

Gambar diam dapat merusak permanen layar TV.

- TV Siap Digital: Jika Anda memilih mode layar reguler (4:3) untuk melihat siaran digital grade-SD (dan output boks set-top adalah 480p).

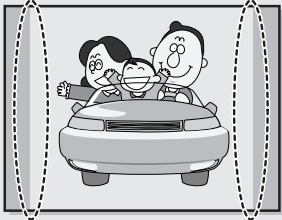

- TV Siap Digital: Jika Anda memilih mode layar lebar (16:9) untuk melihat siaran digital grade-SD (dan output boks set-top adalah 1080i).

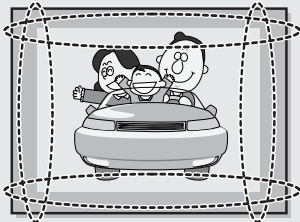

Meskipun siaran digital harus dalam format HD layar lebar (16:9), stasiun penyiaran terkadang menampilkan program yang ditampilkan dalam format layar reguler (4:3) dengan mengkonversi sinyal dalam bentuk digital, sehingga sisi kiri dan kanannya akan terpotong.

Catatan: Jika tepi kiri, kanan dan pusat layar tetap diam dalam waktu lama, jumlah transmisi cahaya juga akan bervariasi dan mengakibatkan tepiannya memberi bekas jejak.

Jangan tinggalkan layar pada mode jeda dalam waktu yang terlalu lama karena Anda bisa mendapatkan bekas gambar temporer ataupun permanen.

- TV Siap Digital: Saat TV menerima sinyal grade-HD (dan output boks set-top adalah 1080i).

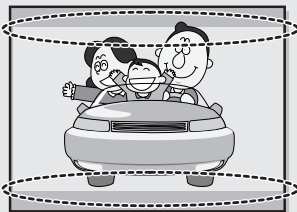

Saat Anda menonton siaran grade-HD di TV reguler (4:3) dengan ukuran layar "16:9" atau memilih "Panorama", Anda tetap dapat menonton program TV tapi ujung atas dan bawah layar akan terpotong.

Catatan: Jika tepi kiri, kanan dan pusat layar tetap diam dalam waktu lama, jumlah transmisi cahaya juga akan bervariasi dan mengakibatkan tepiannya memberi bekas jejak.

Jangan tinggalkan layar pada mode jeda dalam waktu yang terlalu lama karena Anda bisa mendapatkan bekas gambar temporer ataupun permanen.

- TV Digital Terpadu (Layar lebar): Saat TV menerima sinyal siaran grade-SD (reguler) (menerima sinyal reguler 480p).
- TV Siap Digital (layar-lebar): Saat TV menerima sinyal siaran grade-SD (reguler) (dengan boks set-top).
- Saat Anda menonton siaran analog (reguler) di TV layar lebar (dengan pilihan mode layar 4:3).

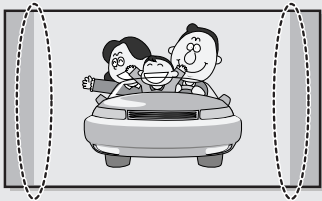

Meskipun siaran digital harus dalam format HD layar lebar (16:9), stasiun penyiaran terkadang menampilkan program yang ditampilkan dalam format layar reguler (4:3) dengan mengkonversi sinyal dalam bentuk digital, sehingga sisi kiri dan kanannya akan terpotong.

Catatan: Jika tepi kiri, kanan dan pusat layar tetap diam dalam waktu lama, jumlah transmisi cahaya juga akan bervariasi dan mengakibatkan tepiannya memberi bekas jejak.

Jangan tinggalkan layar pada mode jeda dalam waktu yang terlalu lama karena Anda bisa mendapatkan bekas gambar temporer ataupun permanen.

- Saat Anda menonton DVD, CD atau video dengan format layar lebar (21:9) di TV layar lebar (16:9).
- Saat Anda menyambungkan komputer atau game ke TV dan memilih mode layar 4:3

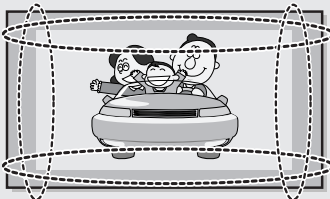

Jika Anda menyambungkan player DVD, komputer atau game ke TV layar lebar dan menonton film atau memainkan game dalam mode layar reguler (4:3) atau lebar (21:9), sisi kiri dan kanan, atau tepi atas dan bawah layar akan terpotong.

Catatan: Jika tepi kiri, kanan dan pusat layar tetap diam dalam waktu lama, jumlah transmisi cahaya juga akan bervariasi dan mengakibatkan tepiannya memberi bekas jejak.

Jangan tinggalkan layar pada mode jeda dalam waktu yang terlalu lama karena Anda bisa mendapatkan bekas gambar temporer ataupun permanen.

Daftar Isi

◆ MENYAMBUNGKAN DAN MENYIAPKAN TV	
■ Menampilkan Panel Kontrol	4
■ Menampilkan Panel Sambungan	5
– Menyambungkan ke Antena atau Jaringan TV Kabel (bergantung pada model)	6
– Menghubungkan Alat-alat Komponen (Hanya mendukung DVD - 480i, 480p, 576i, dan 576p)	6
– Menyambungkan ke Komputer	6
– Menyambungkan ke Perangkat A/V Eksternal.	7
– Slot Kensington	7
■ Menyaksikan Gambar Dari Sumber Eksternal	8
■ Memasukkan Baterai ke dalam Remote Control	9
■ Bagian-bagian Remote Control (Semua Fungsi Kecuali Teletext)	10
■ Bagian-bagian Remote Control (Fungsi Teletext)	11
■ Menghidupkan dan Mematikan Televisi	12
■ Memasang TV pada Modus Siaga	12
■ Mengenali Remote Control	13
■ Plug & Play	14
■ Memilih TV Mode atau Sumber Input	16
■ Mengedit Nama Sumber Input	17
◆ MENSET SALURAN TV	
■ Menyimpan Saluran Secara Otomatis	18
■ Menyimpan Saluran Secara Manual	19
■ Mengedit Channel(Saluran)	21
■ Mengurutkan Saluran yang Tersimpan	22
◆ MENSET GAMBAR	
■ Mengatur Standar Gambar.....	23
■ Mengatur Gambar Khusus (Custom Picture).....	24
■ Mengatur Warna Latar Belakang Layar (Screen Background Colour)	25
◆ MENSET VOLUME	
■ Mengganti Standar Suara	26
■ Memilih Kontrol Volume Otomatis	27
◆ MENSET WAKTU	
■ Mengatur Jam	28
■ Mematikan secara Otomatis.....	29
■ Mengganti Televisi On dan Off secara Otomatis.....	30

Daftar Isi

◆ MENGGUNAKAN BERBAGAI FUNGSI	
■ Mengatur Mode Blue Screen	31
■ Menampilkan Informasi	31
◆ MENGGUNAKAN FITURR TELETEX	
■ Fitur Teletext	32
■ Menampilkan Informasi Teletext	33
■ Memilih Halaman dengan Nomor	34
■ Menggunakan FLOF untuk Memilih Halaman Teletext	35
■ Menyimpan Halaman Teleteks	35
◆ MENGGUNAKAN FUNGSI PC	
■ Melakukan Set Up Perangkat Lunak PC (Berdasarkan Windows XP)	36
■ Fine Tuning dan Coarse (Penalaan Halus dan Kasar) Pada Gambar	37
■ Mengganti Posisi Gambar	38
■ Inisialisasi Seting Gambar	39
■ Menyesuaikan Layar PC secara Otomatis	40
■ Mode Gambar	41
■ Mengatur Gambar Khusus (Custom Picture)	41
■ Mengatur Warna Latar Belakang Layar (Screen Background Colour)	42
■ Kustomisasi Warna	43
◆ ANJURAN PENGGUNAAN	
■ Pemecahan Masalah: Sebelum Menghubungi Tenaga Servis	44
■ Power Saver (Penghemat Daya)	45
■ Spesifikasi Teknis dan Lingkungan	46
■ Modus Tampilan	47
■ Penyangga yang Bisa Diatur	48
■ Menggunakan TV Anda di Negara Lain	48
■ Menggunakan Kunci Kensington Anti-Curi	49
■ Memasang Alat Penyangga yang cocok dengan sistem VESA	50
■ Memasang Wall Mount Kit (perangkat penyangga di dinding)	51

Symbols



Press



Important



Note

Menampilkan Panel Kontrol



1 SOURCE

Menampilkan menu dari semua sumber input yang tersedia.
(TV - AV - S-Video - Component - PC).

- ▶ Anda juga dapat menggunakan tombol **SOURCE ** di panel kontrol TV untuk memilih.

2 MENU

Tekan untuk melihat menu pada layar mengenai fitur-fitur TV Anda.

3

Menggerakkan selektor ke atas atau ke bawah pada OSD (menu di layar).
Meningkatkan atau menurunkan volume audio dan nilai dari fungsi yang dipilih.

4 C/P.

Menggerakkan selektor ke atas atau ke bawah pada OSD (menu di layar).
Menambah atau mengurangi nomor saluran.

5 POWER

Menyalakan/mematikan TV.

6 SPEAKERS

7 HEADPHONE

8 SENSOR REMOTE CONTROL

Arahkan remote control ke titik ini di TV.

9 INDIKATOR DAYA LISTRIK

Menyala jika Anda mematikan listriknya.
(Lampu merah berarti mode stand-by (siap sedia). Merah akan muncul saat menyalakan daya listrik (Power on), dan akan mati setelah listrik tersambung. Hijau muncul saat menghidupkan atau mematikan Timer.)

Menampilkan Panel Sambungan

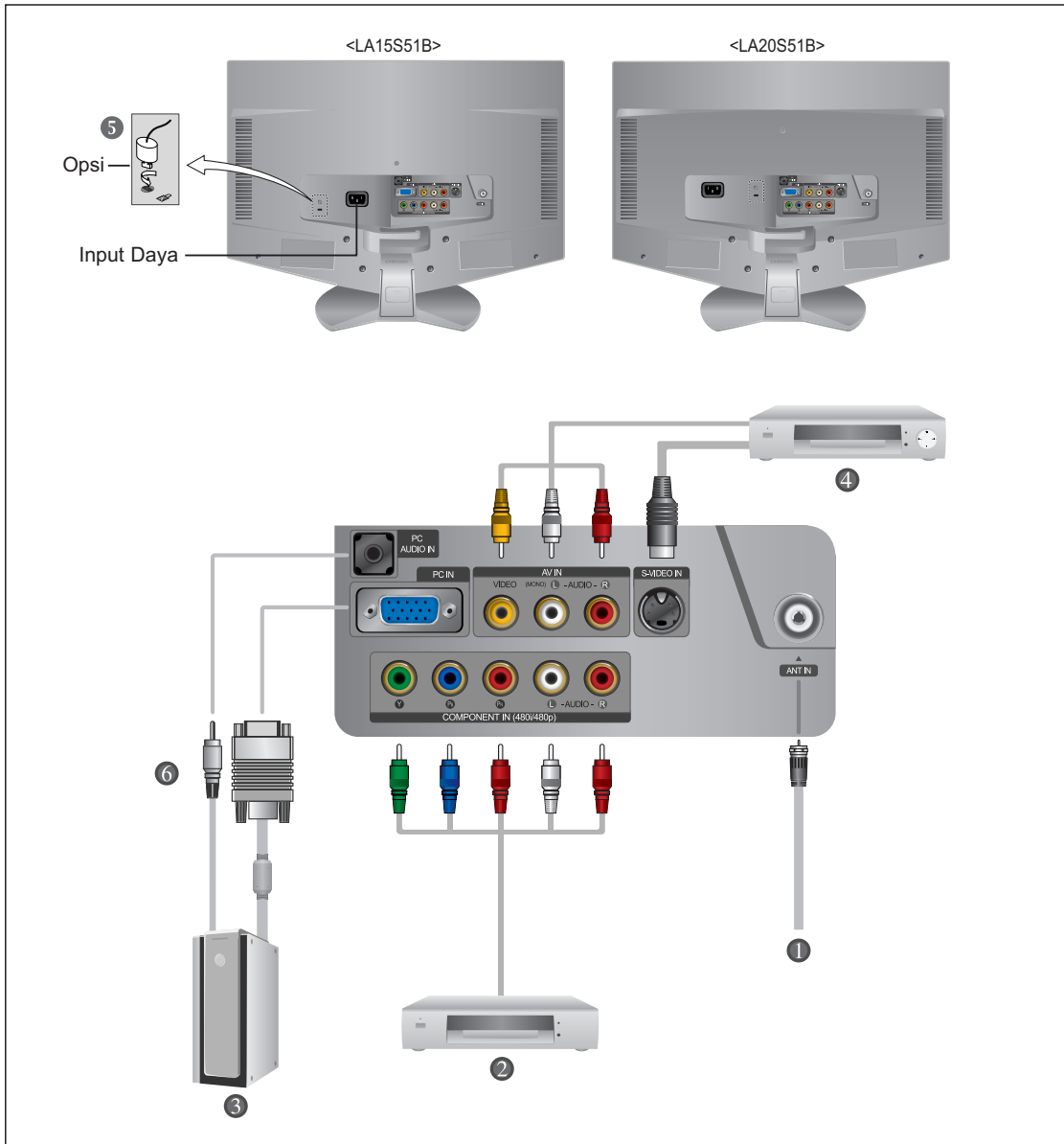

☞ Setiap kali Anda menyambungkan sistem audio atau video ke televisi Anda, pastikan bahwa semua perangkat dalam keadaan mati. Bacalah dokumentasi yang disertakan pada peralatan Anda untuk petunjuk lengkap penyambungan dan serta tindakan pencegahan yang terkait.

Menampilkan Panel Sambungan

1 Menyambungkan ke Antena atau Jaringan TV Kabel (bergantung pada model).

To view television channels correctly, a signal must be received by the set from one of the following sources:

- Antena luar ruangan
- Jaringan televisi kabel
- Jaringan satelit

2 Menghubungkan Alat-alat Komponen (Hanya mendukung DVD - 480i, 480p, 576i, dan 576p).

- Hubungkan kabel video komponen ke konektor komponen ("Y", "P_B", "P_R") di bagian belakang monitor Anda, dan ujung satunya ke konektor video out komponen yang sesuai di DVD.
- Konektor Y, P_B dan P_R di peralatan komponen (DVD) terkadang diberi nama Y, B-Y dan R-Y atau Y, Cb dan Cr.
- Hubungkan kabel audio RCA ke "AUDIO(L)" dan "AUDIO(R)" di bagian belakang monitor Anda, dan ujung satunya ke konektor audio out yang sesuai di DVD.
- Sinyal input tidak mendukung: 720p, 1080i dan 1080p.

3 Menyambungkan ke Komputer

- Sambungkan konektor 15 Pin D-SUB ke konektor video pada PC.
- Sambungkan kabel audio stereo ke jack (6) "PC AUDIO IN (STEREO)" di bagian belakang piranti dan ujung satunya ke jack "Audio Out" kartu suara di komputer Anda.

➤ Konektor 15 Pin D-SUB



Pin	H/V Terpisah	H/V Komposit
1	Merah (R)	Merah (R)
2	Hijau (G)	Hijau (G)
3	Biru (B)	Biru (B)
4	embumiang	Pembumian
5	Pembumian (DDC return)	Pembumian (DDC return)
6	Pembumian - Merah (R)	Pembumian - Merah (R)
7	Pembumian - Hijau (G)	Pembumian - Hijau (G)
8	Pembumian - Biru (B)	Pembumian - Biru (B)
9	Tidak ada sambungan	Tidak ada sambungan
10	Pembumian - Sync. / Uji coba	Pembumian - Sync. / Uji coba
11	Pembumian	Pembumian
12	DDC - SDA (Tanggal)	DDC - SDA (Tanggal)
13	Horizontal Sync.	Horizontal/Vertical Sync.
14	Vertical Sync.	Not used
15	DDC - SCL (Jam)	DDC - SCL (Jam)

Menampilkan Panel Sambungan

4 **Menyambungkan ke Perangkat A/V Eksternal.**

- Sambungkan kabel RCA atau S-VIDEO ke perangkat A/V eksternal yang sesuai seperti VCR, DVD, atau Camcorder.
- Sambungkan kabel audio RCA ke "(MONO)L-AUDIO-R" di bagian belakang TV dan sambungkan ujung lain ke konektor audio out yang sesuai pada perangkat A/V.

5 **Slot Kensington**

- Televisi ini dirancang dengan kunci antimaling. (baca hal. 49)

Menyaksikan Gambar Dari Sumber Eksternal



Setelah Anda menyambungkan berbagai sistem audio dan video, Anda bisa menyaksikan sumber yang berbeda dengan memilih input yang sesuai.

- 1 Periksa apakah semua koneksi yang perlu sudah disambungkan (lihat halaman 6 dan 7 untuk rincian lebih lanjut).
- 2 ♦ Tekan tombol **TV** untuk memilih mode TV.
 - ♦ Tekan tombol **SOURCE** untuk memilih mode Video.
Sumber input akan ditampilkan dengan urutan sebagai berikut:
TV - AV - S-Video - Component - PC

Memasukkan Baterai ke dalam Remote Control

Anda harus memasukkan atau mengganti baterai di dalam remote control apabila Anda:

- ◆ *Membeli televisi.*
- ◆ *Mengetahui bahwa remote control tidak bisa lagi bekerja dengan benar.*

- 1 Lepaskan tutup di bagian belakang remote control dengan menekan simbol ke bawah lalu tarik dengan kuat untuk melepaskannya.
 - 2 Masukkan dua baterai ukuran **AAA**.
 - ◆ + pada baterai dengan + pada remote control
 - ◆ - pada baterai dengan - pada remote control
 - 3 Pasang kembali tutup dengan meletakkannya tepat pada dasar remote control lalu tekan kembali ke tempat semula.
- Jangan mencampurkan jenis baterai, mis. Alkalin dan Mangan.

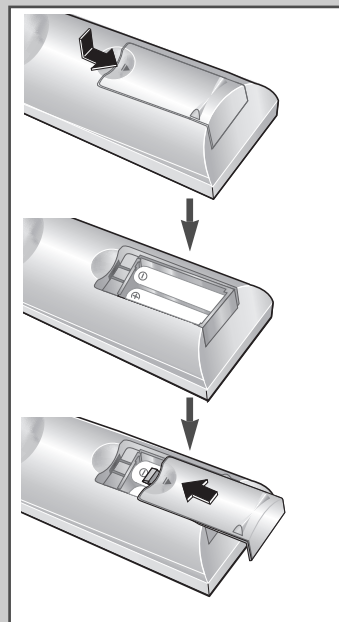

Bagian-bagian Remote Control (Semua Fungsi Kecuali Teletext)

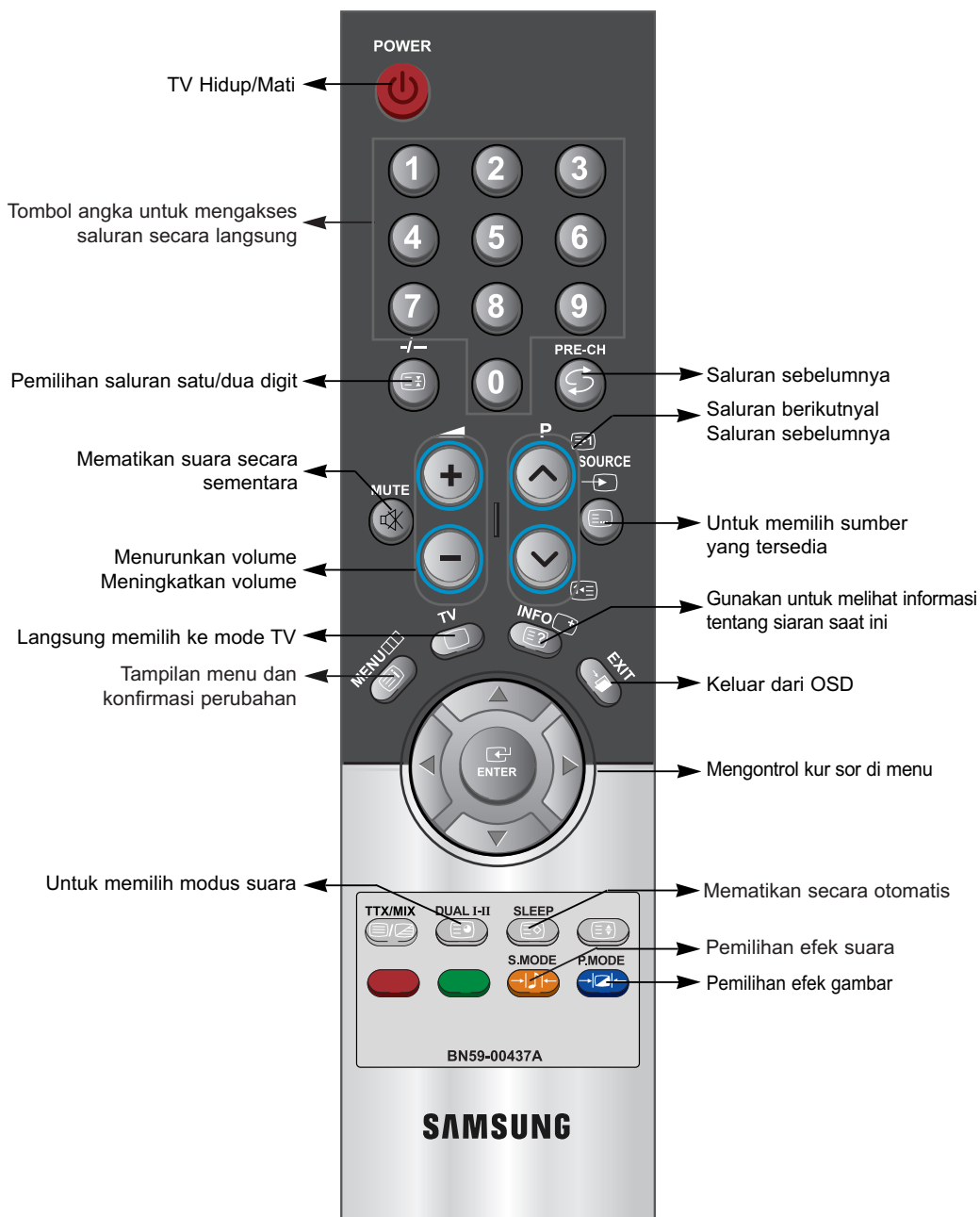

➤ Unjuk kerja remote control bisa terpengaruh oleh cahaya terang.

Bagian-bagian Remote Control (Fungsi Teletext)

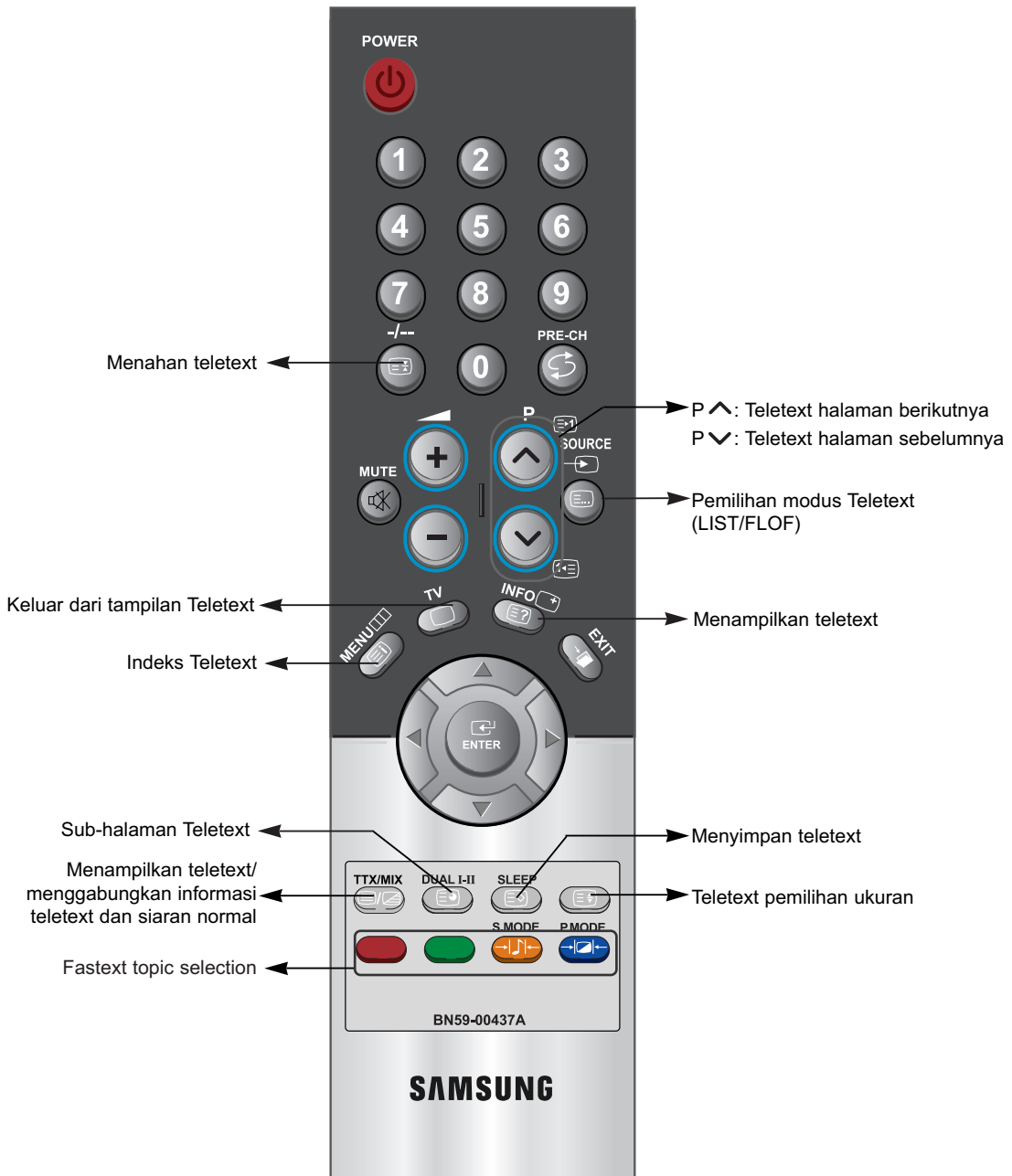

Menghidupkan dan Mematikan Televisi

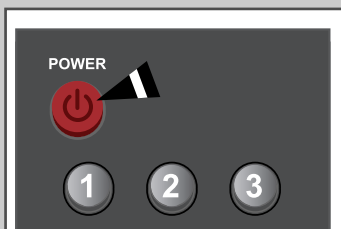

Kabel listrik terpasang pada bagian belakang televisi Anda.

- 1 Tancapkan kabel listrik ke soket yang sesuai.
Hasil: Setelah kabel listrik dipasang, lampu LED menyala merah.
- 2 Tekan tombol **POWER** untuk menghidupkan TV.
- 3 Untuk mematikan, tekan lagi tombol **POWER**.

Memasang TV pada Modus Siaga



TV Anda bisa dipasang pada modus Siaga, untuk mengurangi konsumsi daya.

Modus Siaga bisa digunakan apabila Anda ingin berhenti menyaksikan sejenak (selama makan, misalnya).

- 1 Tekan tombol **POWER**.
- 2 Untuk menyalakan kembali, cukup tekan tombol **POWER** kembali, tombol numerik, atau tombol saluran **▼** atau **▲**.

➤ Jangan meninggalkan TV Anda pada modus Siaga untuk jangka waktu yang lama (sewaktu Anda pergi berlibur, misalnya). Dianjurkan untuk mencabut kabel listrik dan antena.

Mengenali Remote Control

Remote control terutama digunakan untuk:

- ◆ Mengganti saluran dan mengatur volume.
- ◆ Mengatur set up TV menggunakan sistem menu di-layar.

Tabel berikut menyajikan tombol-tombol yang paling sering digunakan dan fungsinya.

Tombol	Fungsi Tayangan	Fungsi Tayangan
P ^	Untuk menampilkan saluran tersimpan berikutnya.	-
P v	Untuk menampilkan saluran tersimpan sebelumnya.	-
PRE-CH ⊞	Untuk berpindah-pindah antara dua saluran yang terakhir ditampilkan. (PRE-CH ; Previous Channel)	-
⓪ - ⑨	Untuk menampilkan saluran yang sesuai.	-
-/--	Untuk memilih saluran bernomor sepuluh atau lebih. Tekan tombol ini, dan simbol "--" akan ditampilkan. Masukkan nomor saluran yang terdiri dari dua digit.	-
▲ +	Untuk menaikkan volume.	-
▼ -	Untuk menurunkan volume.	-
MUTE ⊞	Untuk mematikan suara sementara. ➤ Untuk menghidupkankembali suara, tekan lagi tombol ini, atau tekan tombol + atau - .	-
MENU ☐☐	Untuk menampilkan sistem menu pada layar.	Untuk kembali ke menu sebelumnya atau ke tayangan normal.
EXIT ➔	Untuk langsung keluar dari sistem menu dan kembali ke tayangan normal.	-
⊞	▲▼ ▶ ◀	Gunakan untuk berpindah di antara pilihan menu. Gunakan untuk memilih menu atau melebarkan isi dari menu yang dipilih. Gunakan untuk memilih menu atau melebarkan isi dari menu yang dipilih.



Plug & Play



Saat pertama kali dinyalakan (Power ON), secara otomatis Anda diberikan beberapa pengaturan dasar bagi konsumen. Tersedia setting-setting berikut ini.

- 1 Jika set berada dalam mode Standby, tekanlah tombol **POWER** pada remote control.
Hasil: Akan muncul tulisan Plug & Play (Pasang & Langsung Gunakan). Akan muncul beberapa saat, lalu menu "Check antenna input." akan otomatis muncul.
- 2 Muncul pesan **Check antenna input.** jika dipilih **OK**.
- 3 Tekan tombol **ENTER**.
Hasil: Menu **Area** akan muncul.:
Asia/W. Europe - CIS/E. Europe - China - Hong Kong/UK - Australia - NZL/Indonesia - South Africa - America
- 4 Pilih **Area** dengan menekan tombol **▲** atau **▼**. Tekan tombol **ENTER**.
Hasil: Menu **Auto Store** akan muncul.
- 5 Tekan tombol **ENTER**.
Hasil: pencarian saluran akan dimulai dan berakhir otomatis.
- 6 Tekan tombol **ENTER**.
Pilih **Hour**, **Minute** atau **am/pm** dengan menekan tombol **◀** atau **▶**.
Pilih **Hour**, **Minute** atau **am/pm** dengan menekan tombol **▲** atau **▼**. (Lihatlah ke "Mengatur Jam" di hal.28)
- 7 Tekan tombol **MENU** untuk konfirmasi setting Anda.
Hasil: Hasil: Akan tampil pesan "Enjoy your viewing", kemudian saluran TV yang telah disimpan akan diaktifkan.
- 8 Tekan tombol **EXIT** untuk kembali ke tampilan normal.

Plug & Play

Jika Anda ingin mengatur ulang fitur ini...

- 1 Tekanlah tombol **MENU**.

Hasil: Muncul menu utama.

- 2 Tekan tombol **▲** atau **▼** untuk memilih **Setup**.

Hasil: Pilihan yang ada dalam kelompok **Setup** akan ditampilkan.

- 3 Tekan tombol **ENTER** .

- 4 Tekan tombol **▲** atau **▼** untuk memilih **Plug & Play**.
Tekan tombol **ENTER** .

Hasil: Muncul pesan **Plug & Play**.

- 5 Untuk keterangan lebih lanjut tentang cara mengatur setting, lihatlah ke halaman sebelumnya.

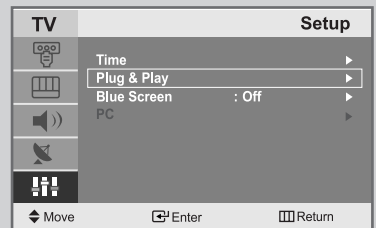
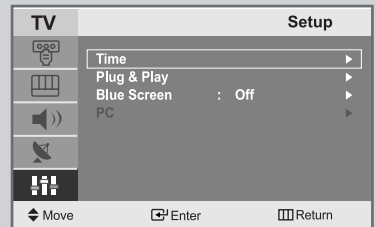

Memilih TV Mode atau Sumber Input

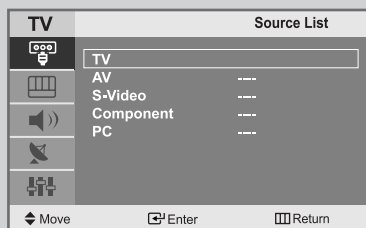
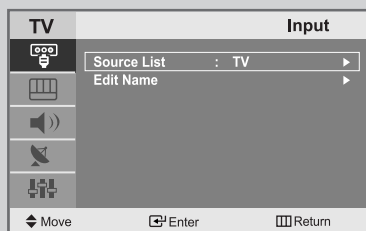

Anda dapat memilih mode TV atau menggantinya ke sumber input lain yang tersambung ke TV. Gunakan tombol ini untuk memilih sumber input yang ingin Anda lihat.

-
- 1 Tekanlah tombol **MENU**.

Hasil: Muncul menu utama.

-
- 2 Tekan tombol **ENTER**  untuk memilih **Input**.

Hasil: Pilihan yang ada dalam kelompok **Input** akan ditampilkan.

-
- 3 Tekan tombol **ENTER** .

Hasil: Dipilih **Source List**.

-
- 4 Tekan tombol **▲** atau **▼** untuk berpindah ke sumber input yang Anda pilih. Tekan tombol **ENTER** .

Hasil: Sumber input berubah ke pilihan Anda.

Mengedit Nama Sumber Input

Memasukkan nama alat sumber input yang tersambung ke port input di set TV memungkinkan Anda untuk mencari dan memilih sumber input yang ingin Anda lihat dengan mudah dan cepat.

- 1 Tekanlah tombol **MENU**.

Hasil: Muncul menu utama.

- 2 Tekan tombol **ENTER**  untuk memilih **Input**.

Hasil: Pilihan yang ada dalam kelompok **Input** akan ditampilkan.

- 3 Tekan tombol **▲** atau **▼** untuk memilih **Edit Name**.
Tekan tombol **ENTER** .

- 4 Tekan tombol **▲** atau **▼** untuk berpindah ke sumber input yang ingin Anda edit. Tekan tombol **ENTER** .

Hasil: Tersedia beberapa pilihan berikut:
AV - S-Video - Component - PC

- 5 Pilih alat yang diinginkan dengan menekan tombol **▲** atau **▼** berulang kali.

Hasil: Tersedia pilihan berikut:
---- - **VCR - DVD - Cable STB - HD STB - Satellite STB - AV Receiver - DVD Receiver - Game - Camcorder - DVD Combo - DHR - PC**

- 6 Setelah selesai, tekan tombol **EXIT** untuk kembali ke tampilan normal.

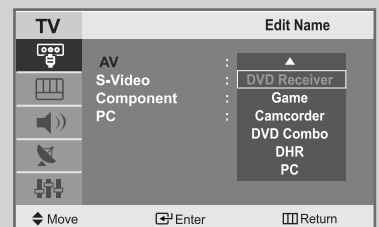
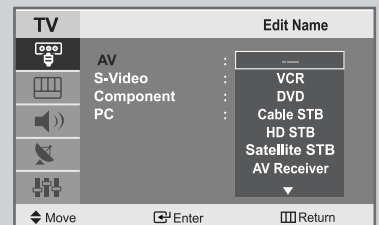
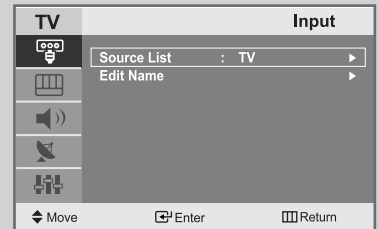

Menyimpan Saluran Secara Otomatis

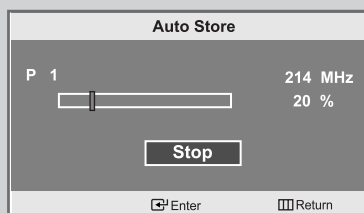
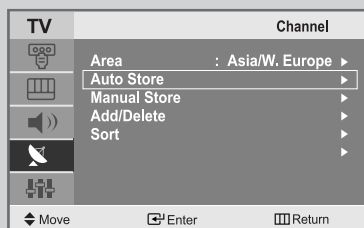
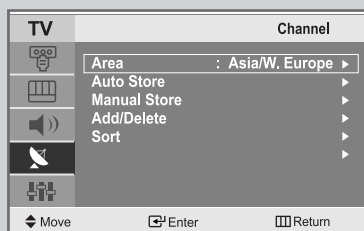

Anda bisa memindai rentang frekuensi yang tersedia bagi Anda (dan ketersediaannya tergantung dari negara Anda).

Nomor program yang ditetapkan secara otomatis mungkin tidak sesuai dengan nomor program sebenarnya atau yang diinginkan.

Meskipun demikian Anda bisa mengurutkan nomor-nomor secara manual dan menghapus saluran yang Anda tidak ingin saksikan.

- 1 Tekanlah tombol **MENU**.
Hasil: Muncul menu utama.
- 2 Tekan tombol **ENTER** [Enter] untuk memilih **Channe**.
Hasil: Pilihan yang ada dalam kelompok **Channe** akan ditampilkan.
- 3 Tekan tombol **ENTER** [Enter].
- 4 Tekan tombol **▲** atau **▼** untuk memilih **Auto Store**.
Tekan tombol **ENTER** [Enter].
Hasil: Dipilih **Start**.
- 5 Tekan tombol **ENTER** [Enter] untuk mencari saluran.
Sub menu akan berubah dari **Start** ke **Stop** saat pencarian saluran dimulai.
Hasil: Pencarian akan berakhir secara otomatis. Saluran diurutkan dan disimpan dalam urutan yang mencerminkan posisi mereka dalam rentang frekuensi, (yang terendah pertama dan yang tertinggi terakhir). Program yang telah terpilih akan ditampilkan.
➤ Untuk menghentikan pencarian sebelum selesai, tekan tombol **ENTER** [Enter] untuk mencari saluran.
- 6 Setelah saluran tersimpan, Anda bisa:
 - ◆ Menambah atau menghapus saluran (lihat hal.21)
 - ◆ Mengurutkan mereka sesuai keinginan (lihat hal.22)
- 7 Tekan tombol **EXIT** untuk kembali ke tampilan normal.

Menyimpan Saluran Secara Manual

Anda bisa menyimpan sampai 100 saluran televisi, termasuk yang diterima melalui jaringan kabel. Pada waktu menyimpan saluran secara manual, Anda bisa memilih:

When storing channels manually, you can choose:

- ◆ Untuk menyimpan atau tidak setiap saluran yang ditemukan.
- ◆ Nomor program yang Anda inginkan untuk mengenali setiap saluran yang tersimpan.

1 Tekanlah tombol **MENU**.

Hasil: Muncul menu utama.



2 Tekan tombol **ENTER**  untuk memilih **Channe**.



Hasil: Pilihan yang ada dalam kelompok **Channe** akan ditampilkan.

3 Tekan tombol **ENTER** .



4 Tekan tombol **▲** atau **▼** untuk memilih **Manual Store**. Tekan tombol **ENTER** .

Hasil: Pilihan yang tersedia di dalam grup **Manual Store** akan ditampilkan dengan **Prog.** dalam keadaan dipilih.

5 Tekan tombol **ENTER**  sekali lagi. Untuk menentukan nomor program ke sebuah saluran, cari nomor yang benar dengan menekan tombol **▲** atau **▼** lalu menekan tombol **ENTER** .

6 Tekan tombol **▲** atau **▼** untuk memilih **Colour System**. Tekan tombol **ENTER** . Pilihlah **Colour System** yang diinginkan dengan menekan tombol **▲** atau **▼** berulang kali, lalu menekan tombol **ENTER** .

Hasil: Standar warna ditampilkan dengan urutan sebagai berikut: **AUTO - PAL - SECAM - NTSC4.43 - NTSC3.58**

7 Tekan tombol **▲** atau **▼** untuk memilih **Sound System**. Tekan tombol **ENTER** . Pilihlah **Sound System** yang diinginkan dengan menekan tombol **▲** atau **▼** berulang kali, lalu menekan tombol **ENTER** .

Hasil: Standar suara ditampilkan dengan urutan sebagai berikut: **BG - DK - I - M**

8 Untuk semua saluran yang akan dipindahkan ke nomor lain, ulangi langkah 5 sampai 6 setelah memilih **Prog.** dengan menekan tombol **▲** or **▼**.

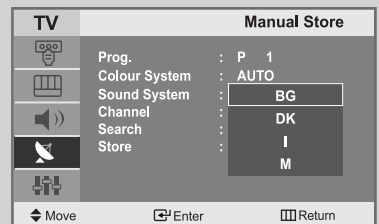
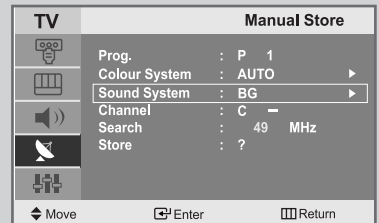
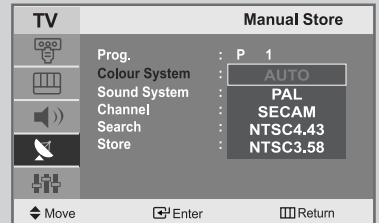
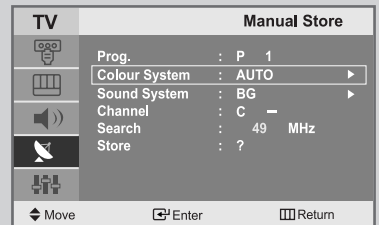
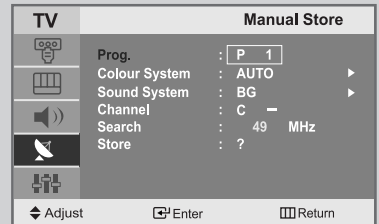
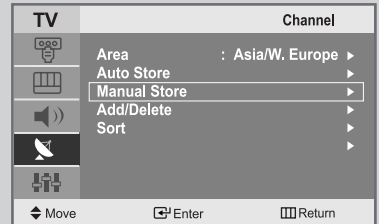

Menyimpan Saluran Secara Manual

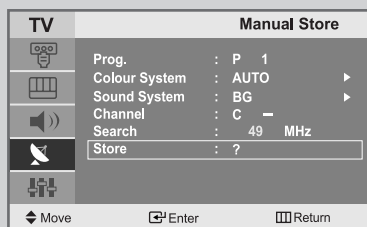
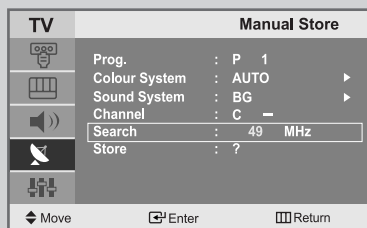
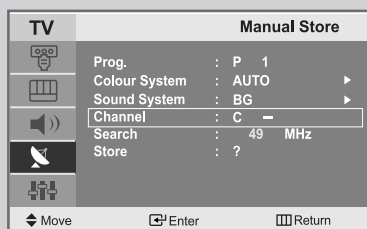

9 Menyimpan Saluran Secara Manual,

- ◆ Tekan tombol **▲** atau **▼** untuk memilih **Channel**. Tekan tombol **ENTER**.
- ◆ Pilihlah **C** (saluran TV udara) atau **S** (Saluran TV kabel) dengan cara menekan tombol **▲** atau **▼** lalu menekan tombol **ENTER**.
- ◆ Tekan tombol **►** untuk memilih **Channel**.
- ◆ Pilihlah nomor yang diinginkan dengan menekan tombol **▲** atau **▼** lalu menekan tombol **ENTER**.

➤ Jika ada suara yang tidak normal atau tidak ada suara sama sekali, pilih ulang sistem suara yang diinginkan.

10 Jika Anda tidak mengetahui nomor salurannya, tekan tombol **▲** atau **▼** untuk memilih **Search**.

Tekan tombol **ENTER**.

Mulai **Search** dengan menekan tombol **▲** atau **▼**.

Tekan tombol **ENTER**.

Hasil: Tuner akan memindai rentang frekuensi sampai saluran pertama atau saluran yang Anda pilih diterima di layar Anda.

11 Tekan tombol **▲** atau **▼** untuk memilih **Store**.

Tekan tombol **ENTER**.

Dipilih **OK**.

Hasil: Saluran dan nomor program yang terkait akan disimpan.

12 Ulangi Langkah 9 sampai 11 untuk setiap saluran yang akan disimpan.

13 Tekan tombol **EXIT** untuk kembali ke tampilan normal.

Mode Channel (Saluran)

- ◆ **P** (Mode Program): Saat penalaan selesai, stasiun TV di area Anda akan diarahkan ke nomor posisi, mulai P00 sampai P99. Dalam mode ini Anda dapat memilih saluran dengan memasukkan nomor posisi.
- ◆ **C** (Mode saluran TV riil): Dalam mode ini Anda dapat memilih saluran dengan memasukkan nomor yang telah ditetapkan ke masing-masing stasiun TV.
- ◆ **S** (Mode saluran TV kabel): Dalam mode ini Anda dapat memilih saluran dengan memasukkan nomor yang telah ditetapkan ke masing-masing saluran TV kabel.

Mengedit Channel(Saluran)

Anda dapat menyingkirkan saluran TV tertentu dari operasi pencarian saluran, sesuai kehendak Anda. Saat Anda mencari saluran yang telah tersimpan, saluran-saluran yang Anda pilih untuk diloncati tidak akan ditampilkan.

Semua saluran yang tidak secara spesifik Anda pilih untuk diloncati, akan tetap ditampilkan pada saat pencarian saluran.

- 1 Tekanlah tombol **MENU**.

Hasil: Muncul menu utama.

- 2 Tekan tombol **ENTER**  untuk memilih **Channe**.

Hasil: Pilihan yang ada dalam kelompok **Channe** akan ditampilkan.

- 3 Tekan tombol **ENTER** .

- 4 Tekan tompo **▲** atau **▼** untuk memilih **Add/Delete**. Tekan tombol **ENTER** .

Hasil: keadaan saluran saat ini akan ditampilkan.

- 5 Tekan tombol **^** atau **v** untuk memilih Channel yang ingin Anda **Add** atau **Delete**.

Hasil: Jika saluran yang ingin Anda edit tidak ada dalam memori, maka fungsi Add akan dipilih dan ditampilkan. Namun, jika saluran yang ingin Anda edit ada dalam memori, maka fungsi Delete yang akan dipilih dan ditampilkan.

- 6 P Tekan tombol **ENTER**  untuk **Add** atau **Delete** saluran.

- 7 Ulangi Langkah 5 dan 6 untuk tiap saluran yang akan ditambah atau dihapus.

- 8 Tekan tombol **EXIT** untuk kembali ke tampilan normal.

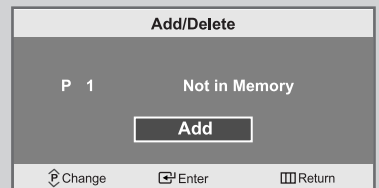
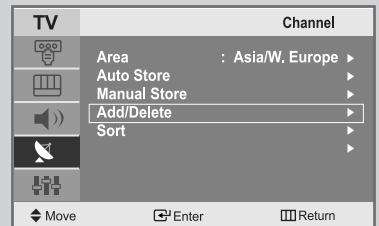

Mengurutkan Saluran yang Tersimpan

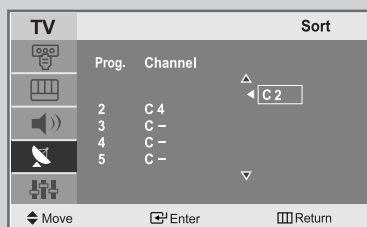
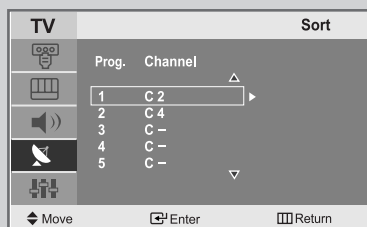
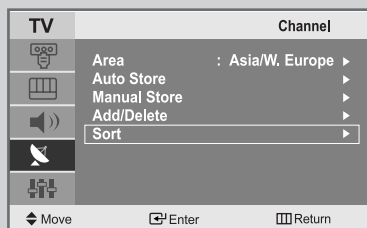
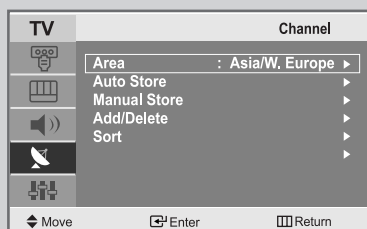

Anda dapat menukar nomor dari dua saluran, untuk:

- ◆ Mengubah urutan angka saluran yang sebelumnya disimpan secara otomatis.
- ◆ Memberikan nomor yang mudah diingat ke saluran yang paling sering Anda lihat.

- 1 Tekanlah tombol **MENU**.
Hasil: Muncul menu utama.
- 2 Tekan tombol **ENTER** untuk memilih **Channe**.
Hasil: Pilihan yang ada dalam kelompok **Channe** akan ditampilkan.
- 3 Tekan tombol **ENTER** .
- 4 Tekan tompo **▲** atau **▼** untuk memilih **Sort**.
Tekan tombol **ENTER** .
- Hasil: Akan tampil **Prog.** dan **Channel** saat ini.
- 5 Pilih nomor saluran yang akan diganti dengan menekan tombol **▲** atau **▼** berkali-kali.
Tekan tombol **ENTER** .
- Hasil: Channel yang dipilih digeser ke sisi kanan.
- 6 Tekan tombol **▲** atau **▼** untuk bergerak ke posisi yang ingin Anda ubah, lalu tekan tombol **ENTER** .
- Hasil: Saluran yang terpilih akan ditukarkan dengan saluran yang tersimpan sebelumnya di nomor pilihan Anda.
- 7 Ulangi langkah 5 sampai 6 untuk mensortir kembali saluran lain.
- 8 Tekan tombol **EXIT** untuk kembali ke tampilan normal.

Mengatur Standar Gambar

Anda bisa memilih jenis gambar yang terbaik untuk kebutuhan tayangan Anda.

- 1 Tekanlah tombol **MENU**.

Hasil: Muncul menu utama.

- 2 Tekan tombol **ENTER**  untuk memilih **Picture**.

Hasil: Pilihan yang ada dalam kelompok **Picture** akan ditampilkan.

- 3 Tekan tombol **ENTER** .

Hasil: Dipilih **Mode**.

- 4 Tekan tombol **ENTER** .

- 5 Pilih efek gambar yang diinginkan dengan menekan tombol **▲** atau **▼** berkali-kali.

Tekan tombol **ENTER** .

Hasil: Tersedia beberapa efek gambar berikut ini:
Dynamic - Standard - Movie - Custom

- 6 Tekan tombol **EXIT** untuk kembali ke tampilan normal.

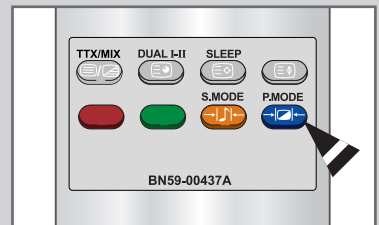
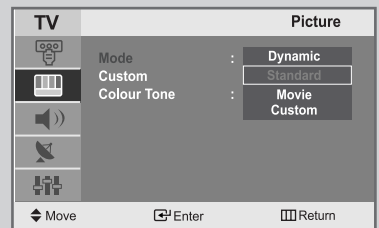
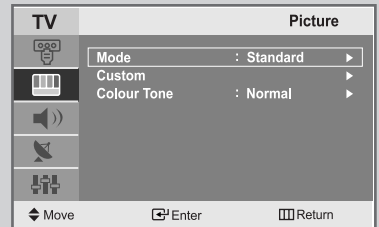

➤ Anda juga dapat mengeset pilihan ini hanya dengan menekan tombol **P.MODE** (Picture Mode).

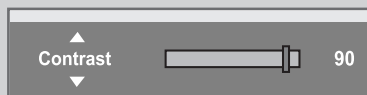
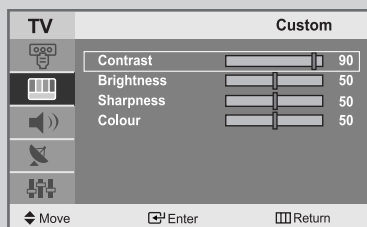
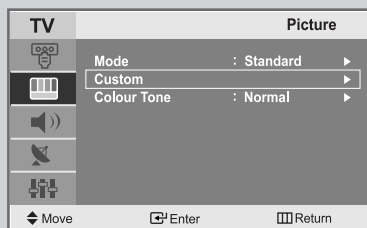
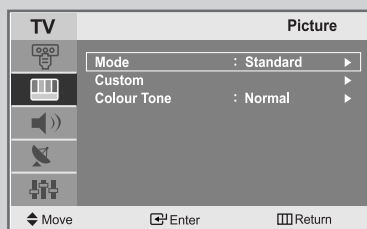

Mengatur Gambar Khusus (Custom Picture)



Televisi Anda dilengkapi beberapa seting yang memungkinkan Anda untuk mengontrol kualitas gambar.

- 1 Tekanlah tombol **MENU**.
Hasil: Muncul menu utama.
- 2 Tekan tombol **ENTER**  untuk memilih **Picture**.
Hasil: Pilihan yang ada dalam kelompok **Picture** akan ditampilkan.
- 3 Tekan tombol **ENTER** .
- 4 Tekan tompo **▲** atau **▼** untuk memilih **Custom**.
Tekan tombol **ENTER** .
- 5 Pilih pilihan (**Contrast, Brightness, Sharpness, atau Colour**) yang akan diubah dengan menekan tombol **▲** atau **▼**.
Tekan tombol **ENTER** .
- 6 Tekan tombol **◀** atau **▶** untuk memilih seting yang diinginkan.
- 7 Setelah Anda puas dengan seting tersebut, tekan tombol **MENU** untuk kembali ke menu sebelumnya, atau tekan tombol **EXIT** untuk kembali ke tampilan normal.

➤ Jika Anda mengubah seting tersebut, standar gambar akan diganti secara otomatis ke **Custom**.

Mengatur Warna Latar Belakang Layar (Screen Background Colour)

Anda dapat mengubah warna latar belakang layar sesuai keinginan Anda.

- 1 Tekanlah tombol **MENU**.

Hasil: Muncul menu utama.

- 2 Tekan tombol **ENTER**  untuk memilih **Picture**.

Hasil: Pilihan yang ada dalam kelompok **Picture** akan ditampilkan.

- 3 Tekan tombol **ENTER** .

- 4 Tekan tompo **▲** atau **▼** untuk memilih **Colour Tone**.
Tekan tombol **ENTER** .

Hasil: Tersedia beberapa pilihan berikut:
Cool 2 - Cool 1 - Normal - Warm 1 - Warm 2

- 5 Setelah Anda puas dengan pilihan Anda, tekan tombol **EXIT** untuk kembali ke tampilan normal.

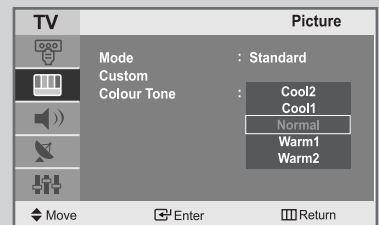
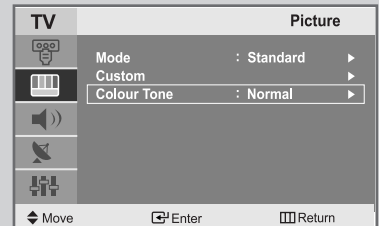
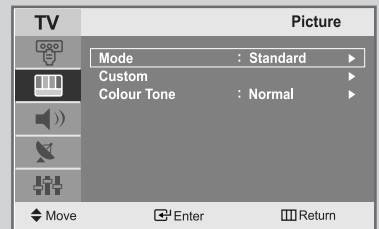

Mengganti Standar Suara

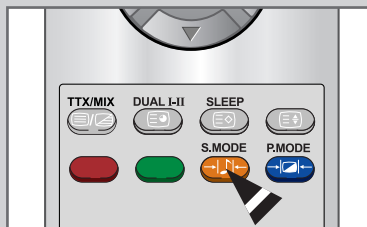
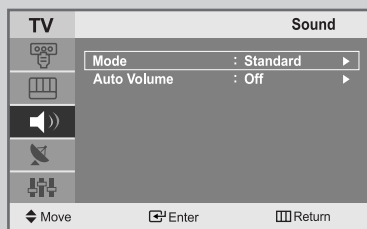

Anda bisa memilih tipe efek suara khusus untuk digunakan sewaktu menyaksikan siaran tertentu.

- 1 Tekanlah tombol **MENU**.

Hasil: Muncul menu utama.

- 2 Tekan tombol **ENTER** untuk memilih **Sound**.

Hasil: Pilihan yang ada dalam kelompok **Sound** akan ditampilkan.

- 3 Tekan tombol **ENTER**.

Hasil: Dipilih **Mode**.

- 4 Tekan tombol **ENTER**.

- 5 Pilih efek gambar yang diinginkan dengan menekan tombol **▲** atau **▼** berkali-kali. Tekan tombol **ENTER**.

Hasil: Tersedia beberapa efek suara berikut ini:
Standard - Speech

- 6 Tekan tombol **EXIT** untuk kembali ke tampilan normal.

➤ Anda juga dapat mengeset pilihan ini hanya dengan menekan tombol **S.MODE** (Sound Mode).

Memilih Kontrol Volume Otomatis

Mengurangi perbedaan level suara di antara berbagai siaran.

1 Tekanlah tombol **MENU**.

Hasil: Muncul menu utama.

2 Tekan tombol **ENTER**  untuk memilih **Sound**.

Hasil: Pilihan yang ada dalam kelompok **Sound** akan ditampilkan.

3 Tekan tombol **ENTER** .

4 Tekan tomo **▲** atau **▼** untuk memilih **Auto Volume**.
Tekan tombol **ENTER** .

5 Tekan tomo **▲** atau **▼** untuk memilih **Off/On**.
Tekan tombol **ENTER** .

6 Tekan tombol **EXIT** untuk kembali ke tampilan normal.

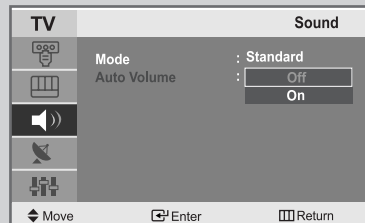
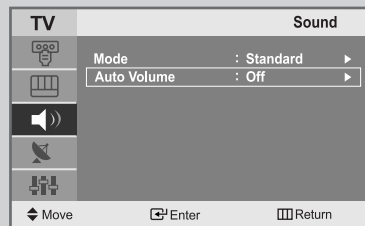
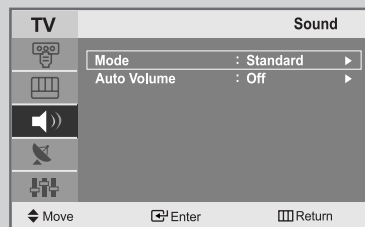

Mengatur Jam

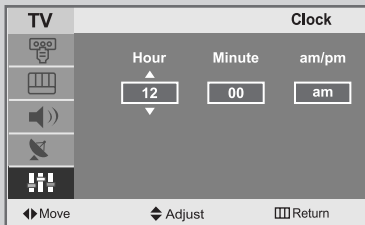
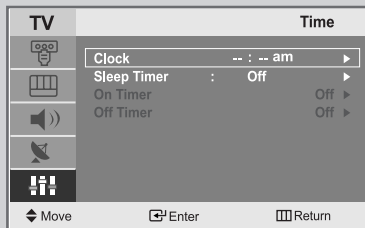
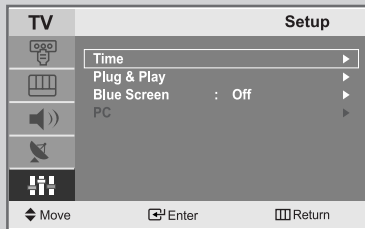

Anda dapat mengatur jam di TV sehingga waktu saat itu akan tampil saat Anda menekan tombol "INFO", Anda juga harus mengatur waktunya dahulu jika ingin menggunakan timer On/Off otomatis.

➤ Jika Anda melepaskan kabel listrik, Anda harus mengeset jam lagi.

1 Tekanlah tombol **MENU**.

Hasil: Muncul menu utama.

2 Tekan tombol **ENTER** untuk memilih **Setup**.

Hasil: Pilihan yang ada dalam kelompok **Setup** akan ditampilkan.

3 Tekan tombol **ENTER** .

4 Tekan tombol **ENTER** .

Hasil: Menu **Time** ditampilkan dengan **Clock** yang dipilih.

5 Tekan tombol **ENTER** .

6 **Untuk...**

Tekanlah...

Pindah ke **Hour**, **Minute** atau **am/pm**

tombol ◀ atau ▶

Mengatur jam, menit atau am/pm

tombol ▲ atau ▼

7 Setelah Anda puas dengan setting tersebut, tekan tombol **MENU** untuk kembali ke menu sebelumnya, atau tekan tombol **EXIT** untuk kembali ke tampilan normal.

Mematikan secara Otomatis

Anda dapat memilih sesuai yg anda inginkan (--) hingga 180 menit setelah mana TV akan secara otomatis mati.

- 1 Tekanlah tombol **MENU**.

Hasil: Muncul menu utama.

- 2 Tekan tombol **ENTER**  untuk memilih **Setup**.

Hasil: Pilihan yang ada dalam kelompok **Setup** akan ditampilkan.

- 3 Tekan tombol **ENTER** .

- 4 Tekan tombol **ENTER** .

Hasil: Menu **Time** ditampilkan dengan **Clock** yang dipilih.

- 5 Tekan tombol **▲** atau **▼** untuk memilih **Sleep Timer**.
Tekan tombol **ENTER** .

- 6 Tekan tombol **▲** atau **▼** berulang kali, lalu berputarlah di interval waktu yang telah diset sebelumnya.

Hasil: Interval waktu yang tersedia:
Off, 30, 60, 90, 120, 150, 180 minutes.

- 7 Untuk membatalkan fungsi sleep timer, pilih Set dengan menekan tombol **▲** atau **▼** lalu memilih **Off** dengan menekan tombol **ENTER** .

- 8 Tekan tombol **EXIT** untuk kembali ke tampilan normal.

Anda dapat mengatur sleep timer cukup dengan menekan tombol "SLEEP" di remote control.

- 1 Tekanlah tombol **SLEEP** di remote control.

Hasil: Jika sleep timer belum diset, akan muncul **Off**.
Jika sudah, waktu yang masih ada sebelum televisi berpindah ke mode Standby (siap sedia) yang akan muncul.

- 2 Pilih interval waktu preset agar tetap menyala dengan menekan tombol **SLEEP** berulang kali.

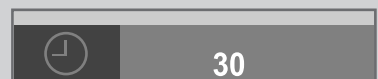
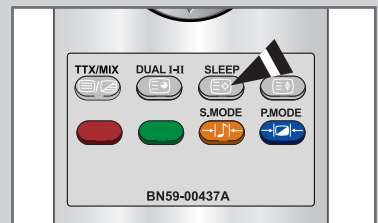
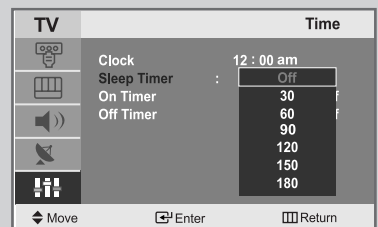
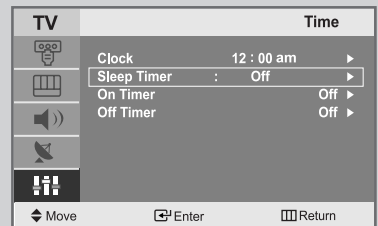
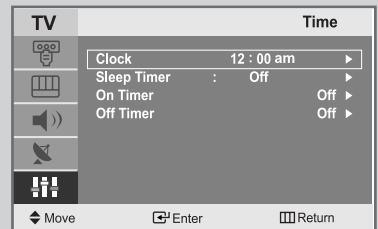

Mengganti Televisi On dan Off secara Otomatis

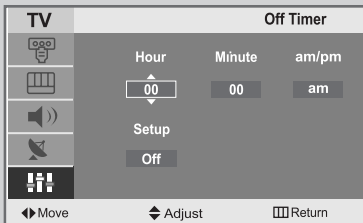
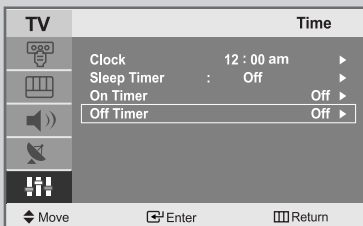
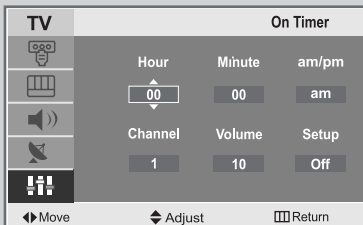
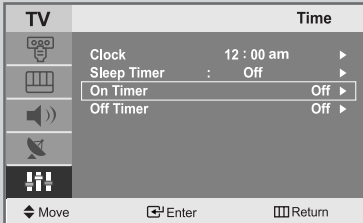
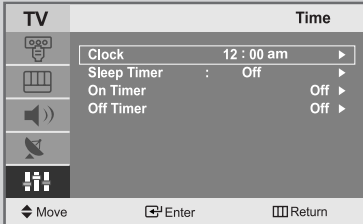
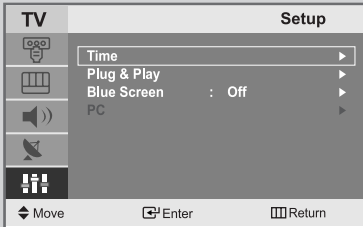

Anda dapat menseset timer On/Off sehingga TV akan:

- ◆ Secara otomatis berganti dan masuk ke saluran pilihan Anda pada waktu yang Anda tentukan.
- ◆ Secara otomatis mati pada waktu yang Anda tentukan.

1 Tekanlah tombol **MENU**.

Hasil: Muncul menu utama.

2 Tekan tombol **ENTER** ⏎ untuk memilih **Setup**.

Hasil: Pilihan yang ada dalam kelompok **Setup** akan ditampilkan.

3 Tekan tombol **ENTER** ⏎.

4 Tekan tombol **ENTER** ⏎.

Hasil: Menu **Time** ditampilkan dengan **Clock** yang dipilih.

5 Tekan tombol **▲** atau **▼** untuk memilih **On Timer**.
Tekan tombol **ENTER** ⏎.

Hasil: Menu **On Timer** akan muncul.

6 SATurlah waktu, saluran, dan level volume yang ingin Anda atur saat menyala.

Untuk...

Tekanlah...

Pindah ke **Hour, Minute, am/pm, Channel, dan Volume**

tombol **◀** atau **▶**

Mengatur Hour, Minute, am/pm, Channel dan level Volume

tombol **▲** atau **▼**

Pindah ke **Setup**

tombol **◀** atau **▶**

Pilih **On** agar dapat melakukan pengaturan di atas

tombol **▲** atau **▼**

Tekan tombol **ENTER** ⏎.



7 Tekan tombol **▲** atau **▼** untuk memilih **Off Timer**.

Dengan cara yang sama, Anda dapat mengatur waktu untuk mematikan alat secara otomatis.

Mengatur Mode Blue Screen

Jika tidak ada sinyal yang dapat diterima atau sinyalnya sangat lemah, secara otomatis layar biru akan muncul menggantikan latar belakang gambar yang buram atau berbintik-bintik.

Jika Anda tetap ingin melihat gambar yang buruk tersebut, Anda harus mengatur mode "Blue screen" ke posisi "Off".

- 1 Tekanlah tombol **MENU**.
Hasil: Muncul menu utama.
- 2 Tekan tombol **ENTER**  untuk memilih **Setup**.
Hasil: Pilihan yang ada dalam kelompok **Setup** akan ditampilkan.
- 3 Tekan tombol **ENTER** .
- 4 Tekan tomo **▲** atau **▼** untuk memilih **Blue Screen**.
Tekan tombol **ENTER** .
- 5 Pilih opsi yang diminta (**On** atau **Off**) dengan menekan tombol **▲** atau **▼**.
- 6 Tekan tombol **EXIT** untuk kembali ke tampilan normal.

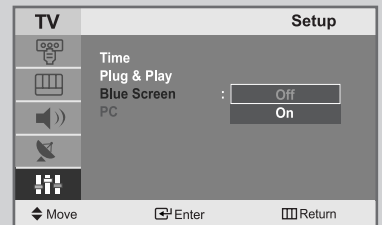
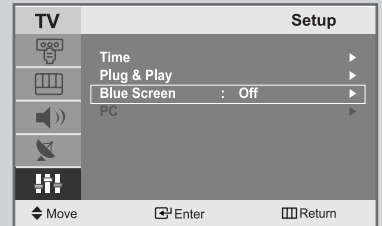
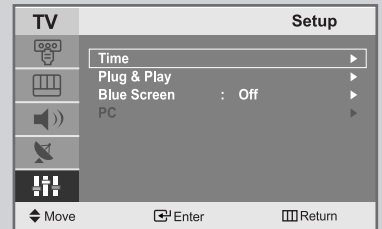

Menampilkan Informasi

Anda dapat melihat status seting dari suatu sumber dengan menekan tombol "INFO" pada remote control.

Tampilan informasi mungkin berbeda, tergantung sumber yang dipilih.

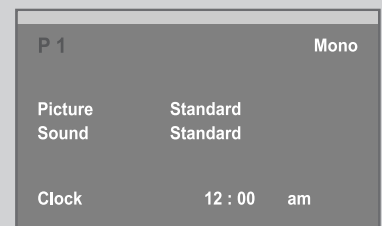

Fitur Teletext

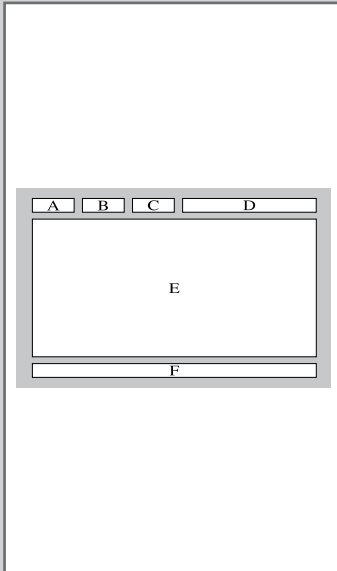

Sebagian besar saluran televisi menyediakan layanan informasi tertulis melalui teleteks.

Informasi yang disediakan meliputi:

- ◆ Jadwal acara televisi.
- ◆ Buletin berita dan ramalan cuaca.
- ◆ Hasil pertandingan olah raga.
- ◆ Informasi perjalanan.

Informasi ini terbagi dalam sejumlah halaman bernomor (lihat diagram).

Bagian	Daftar Isi
A	Nomor halaman yang dipilih.
B	Identitas saluran penyiaran.
C	Nomor halaman aktif atau status pencarian.
D	Tanggal dan waktu.
E	Teks.
F	Informasi status. Informasi FASTEXT.

- Informasi teleteks sering terbagi dalam beberapa halaman yang ditampilkan secara berurutan, yang bisa diakses dengan:
- ◆ Memasukkan nomor halaman.
 - ◆ Memilih judul dari daftar.
 - ◆ Memilih judul berwarna (sistem FASTEXT).

Menampilkan Informasi Teletext

Anda bisa sewaktu-waktu menampilkan informasi Teletext di televisi Anda.

- ☞ Untuk menampilkan informasi Teletext dengan benar, penerimaan saluran harus stabil, jika tidak:
 - ◆ Informasi bisa hilang.
 - ◆ Mungkin ada halaman yang tidak ditampilkan.



- 1 Pilih saluran yang menyediakan layanan Teletext dengan menekan tombol **▲** atau **▼**.
- 2 Tekan tombol **TTX/MIX** untuk mengaktifkan mode teletext.
Hasil: Halaman daftar isi ditampilkan. Halaman ini bisa ditampilkan sewaktu-waktu dengan menekan tombol **INDEX** (index).
- 3 Jika Anda ingin menampilkan siaran aktual secara bersamaan dengan halaman teletext, tekan kembali tombol **TTX/MIX**.
- 4 Tekan kembali tombol **TV** (**□**) untuk keluar dari tampilan teletext.









Memilih Halaman dengan Nomor



Anda bisa langsung memasukkan nomor halaman dengan menekan tombol angka pada remote control.



- 1 Masukkan nomor halaman tiga-digit yang tertera pada daftar isi dengan menekan tombol angka yang sesuai.
Hasil: Penghitung halaman bertambah dan halaman tersebut akan ditampilkan.
- 2 Jika halaman yang dipilih terkait dengan beberapa halaman sekunder, halaman-halaman sekunder tersebut ditampilkan sesuai urutannya. Untuk membekukan tampilan pada halaman tertentu, tekan tombol  (Tahan). Tekan kembali tombol  (Tahan) untuk melanjutkan.

Menggunakan berbagai pilihan tampilan:

Untuk menampilkan...	Tekan tombol...
◆ Teks tersembunyi (jawaban untuk permainan kuis, misalnya)	 (Tampilkan)
◆ Layar normal	 (Tampilkan) lagi
◆ Halaman sekunder, dengan memasukkan nomor 4-digit	 (Sub-halaman)
◆ Halaman berikutnya	 (Halaman naik)
◆ Halaman sebelumnya	 (Halaman turun)
◆ Huruf ukuran-ganda pada: <ul style="list-style-type: none">• Bagian atas layar• Bagian bawah layar	 (size) <ul style="list-style-type: none">• Satu kali• Dua kali
◆ Layar normal	• Tiga kali

UMenggunakan FLOF untuk Memilih Halaman Teletext





Berbagai topik di dalam halaman teleteks diberi kode warna, dan bisa dipilih dengan menekan tombol-tombol berwarna pada remote control.

- 1 Tampilkan halaman daftar isi teleteks dengan menekan tombol **TTX/MIX**.
- 2 Tekan tombol berwarna yang sesuai dengan topik yang Anda ingin pilih; topik-topik yang tersedia tercantum pada baris status.
Hasil: Halaman ditampilkan dengan informasi berwarna lainnya yang bisa dipilih dengan cara yang sama.
- 3 Untuk menampilkan halaman sebelumnya atau berikutnya, tekan tombol berwarna yang sesuai.
- 4 Untuk menampilkan sub halaman, ikuti langkah-langkah berikut ini.
 - ◆ Tekan tombol  (subpage) .
 - Hasil: Sub halaman yang tersedia akan muncul.
 - ◆ Anda bisa memilih sub halaman dengan menggunakan tombol  atau  .



Menyimpan Halaman Teleteks

Anda dapat menyimpan sampai empat halaman teletext untuk ditampilkan lain waktu.

- 1 Pilih modus LIST dengan menggunakan tombol  (LIST/FLOF).
Hasil: Empat angka yang terdiri dari 3-digit akan ditampilkan dalam warna berbeda.
 Tombol  (LIST/FLOF) digunakan untuk berpindah antara modus LIST dan FLOF.
- 2 Tekan tombol berwarna yang sesuai dengan halaman yang akan diganti.
- 3 Masukkan nomor halaman baru menggunakan tombol angka.
- 4 Ulangi langkah 2 dan 3 untuk setiap halaman yang akan disimpan, setiap kali dengan tombol berwarna yang berbeda.
- 5 Tekan tombol  (store) sampai blok yang sesuai berkedip.



Melakukan Set Up Perangkat Lunak PC (Berdasarkan Windows XP)

Seting tampilan Windows komputer umumnya ditunjukkan seperti di bawah ini. Tetapi layar sesungguhnya dari PC Anda mungkin berbeda, tergantung dari versi tertentu dari Windows dan card video Anda. Tetapi bahkan jika layar sesungguhnya tampak berbeda, informasi dasar set-up yang sama bisa digunakan pada hampir semua kasus. (Jika tidak, hubungi pabrik pembuat komputer atau Penyalur Samsung Anda.)

- 1 Pertama-tama, klik "**Control Panel**" pada start menu (menu awal) Windows.

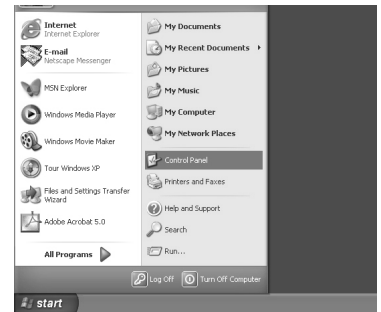

- 2 Setelah layar panel kontrol muncul, klik pada "**Appearance and Themes**" dan kotak-dialog tampilan akan muncul.

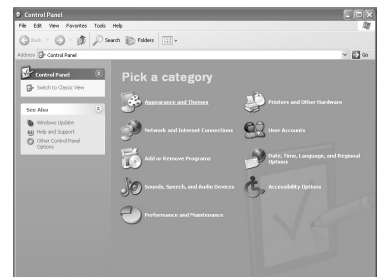

- 3 Setelah layar panel kontrol muncul, klik pada "**Display**" dan kotak-dialog tampilan akan muncul.

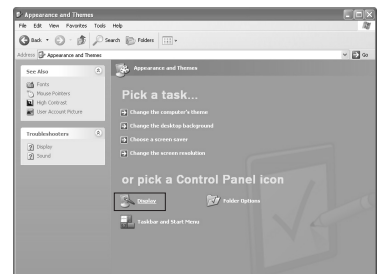

- 4 Gerakkan kursor ke tab "Settings" pada kotak-dialog tampilan. Seting ukuran (resolusi) yang benar - refer to page 45, 47

Jika terdapat pilihan frekuensi vertikal pada kotak-dialog seting display Anda, nilai yang benar adalah "60" atau "60 Hz". Jika tidak, cukup klik "OK" lalu tutup kotak dialog.

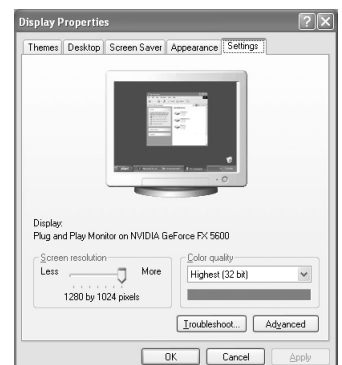

Fine Tuning dan Coarse (Penalaan Halus dan Kasar) Pada Gambar

Tujuan dari pengaturan kualitas gambar adalah menghilangkan atau mengurangi bintik-bintik pada gambar. Jika bintik-bintik itu tidak dapat dihilangkan dengan Fine Tuning saja, aturlah frekuensi sebaik mungkin (coarse) dan lakukan Fine Tuning lagi. Setelah bintik berkurang, atur ulang gambar sehingga terposisi di tengah-tengah layar.

➤ Preset ke mode PC dengan menekan tombol **SOURCE** di remote control.

1 Tekanlah tombol **MENU**.

Hasil: Muncul menu utama.

2 Tekan tombol **ENTER**  untuk memilih **Setup**.

Hasil: Pilihan yang ada dalam kelompok **Setup** akan ditampilkan.

3 Tekan tombol **ENTER** .

4 Tekan tomo **▲** atau **▼** untuk memilih **PC**.

Tekan tombol **ENTER** .

Hasil: Pilihan yang tersedia di menu **PC** akan ditampilkan

5 Tekan tombol **ENTER** .

Hasil: Dipilih **Image Lock**.

6 Tekan tomo **▲** atau **▼** untuk memilih **Coarse** or **Fine**.

Tekan tombol **ENTER** .

Hasil: The horizontal bar is displayed.

7 Tekan tombol **◀** atau **▶** untuk mengatur kualitas layar.

Dapat muncul garis-garis vertikal atau gambar menjadi buram.

8 Setelah Anda puas dengan setting tersebut, tekan tombol **MENU** untuk kembali ke menu sebelumnya, atau tekan tombol **EXIT** untuk kembali ke tampilan normal.

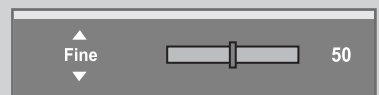
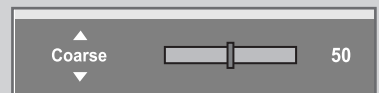
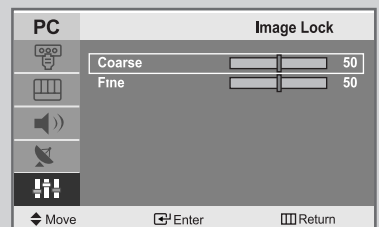
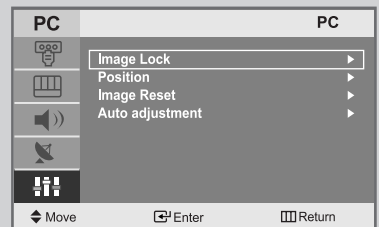
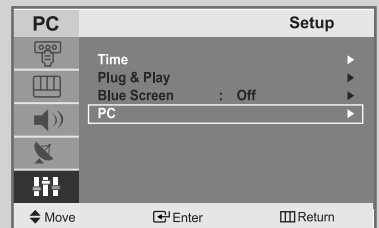
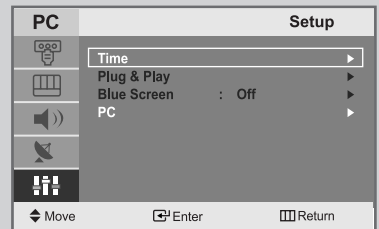

Mengganti Posisi Gambar

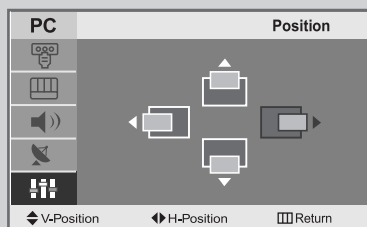
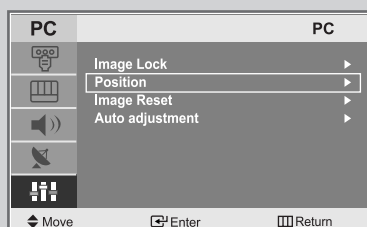
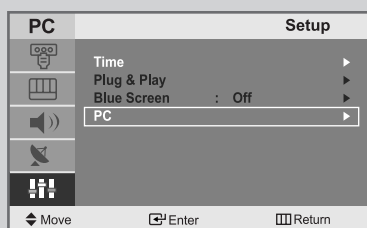
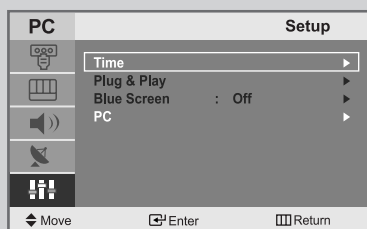

➤ Preset ke mode PC dengan menekan tombol **SOURCE** di remote control.

1 Tekanlah tombol **MENU**.

Hasil: Muncul menu utama.

2 Tekan tombol **ENTER** untuk memilih **Setup**.

Hasil: Pilihan yang ada dalam kelompok **Setup** akan ditampilkan.

3 Tekan tombol **ENTER**.

4 Tekan tombol **▲** atau **▼** untuk memilih **PC**.

Tekan tombol **ENTER**.

Hasil: The options available in the **PC** menu are displayed.

5 Tekan tombol **▲** atau **▼** untuk memilih **Position**.

Press the **ENTER** button.

Hasil: You can adjust the image **Position**.

6 Tekan tombol **▲** atau **▼** untuk mengatur posisi horisontal.





Tekan tombol **◀** atau **▶** untuk mengatur posisi vertikal.

7 Tekan tombol **MENU** untuk kembali ke menu sebelumnya, atau tekan tombol **EXIT** untuk kembali ke tampilan normal.

Inisialisasi Seting Gambar

Anda dapat mengganti semua seting gambar dengan angka standar dari pabrik.

➤ Preset ke mode PC dengan menekan tombol **SOURCE** di remote control.

- 1 Tekanlah tombol **MENU**.
Hasil: Muncul menu utama.
- 2 Tekan tombol **ENTER**  untuk memilih **Setup**.
Hasil: Pilihan yang ada dalam kelompok **Setup** akan ditampilkan.
- 3 Tekan tombol **ENTER** .
- 4 Tekan tompo **▲** atau **▼** untuk memilih **PC**.
Tekan tombol **ENTER** .
- 5 Tekan tombo **▲** atau **▼** untuk memilih **Image Reset**.
Tekan tombol **ENTER** .
- 6 Tekan tombol **MENU** untuk kembali ke menu sebelumnya,
atau tekan tombol **EXIT** untuk kembali ke tampilan normal.

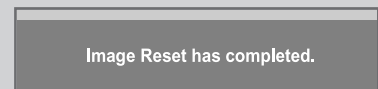
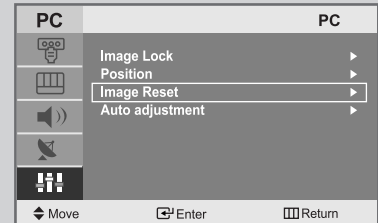
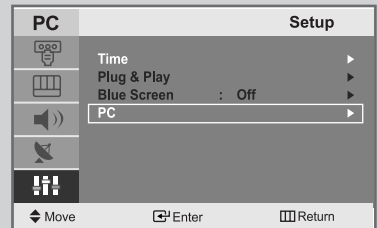
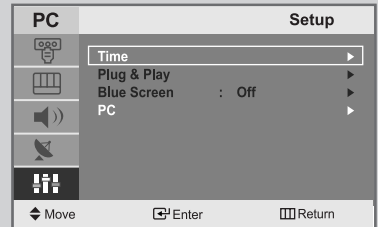



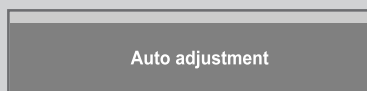
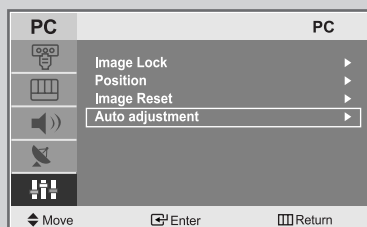
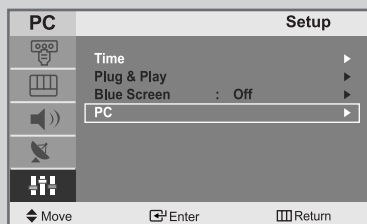
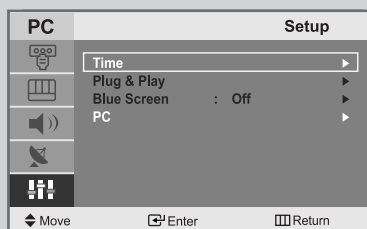

Menyesuaikan Layar PC secara Otomatis







Pengaturan otomatis memungkinkan layar PC dari perangkat ini mengatur dirinya sendiri ke sinyal masuk dari video PC. Nilai dari fine (kehalusan), coarse (kekasaran), dan posisi akan diatur otomatis.

➤ Preset ke mode PC dengan menekan tombol **SOURCE** di remote control.

- 1 Tekanlah tombol **MENU**.
Hasil: Muncul menu utama.
- 2 Tekan tombol **ENTER**  untuk memilih **Setup**.
Hasil: Pilihan yang ada dalam kelompok **Setup** akan ditampilkan.
- 3 Tekan tombol **ENTER** .
- 4 Tekan tompo **▲** atau **▼** untuk memilih **PC**.
Tekan tombol **ENTER** .
Hasil: The options available in the **PC** menu are displayed.
- 5 Tekan tompo **▲** atau **▼** untuk memilih **Auto adjustment**.
Tekan tombol **ENTER** .
Hasil: Kualitas dan posisi layar akan disesuaikan secara otomatis, dan beberapa detik kemudian layar akan kembali ke tampilan orisinalnya.
- 6 Tekan tombol **MENU** untuk kembali ke menu sebelumnya, atau tekan tombol **EXIT** untuk kembali ke tampilan normal.

Mode Gambar



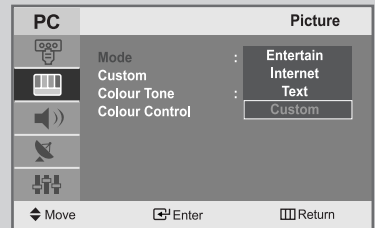
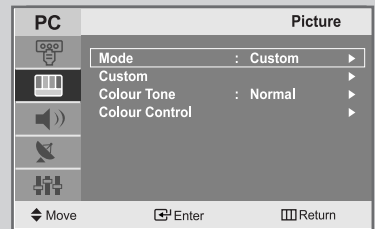

Anda dapat mengubah warna latar belakang layar sesuai keinginan Anda.

- 1 Tekanlah tombol **MENU**.
Hasil: Muncul menu utama.
- 2 Tekan tombol **ENTER**  untuk memilih **Picture**.
Hasil: Pilihan yang ada dalam kelompok **Picture** akan ditampilkan.
- 3 Tekan tombol **ENTER** .
Hasil: Dipilih **Mode**.
- 4 Tekan tombol **ENTER** .
- 5 Pilih format gambar yang diinginkan dengan menekan tombol **▲** atau **▼** berkali-kali. Tekan tombol **ENTER** .
Hasil: Tersedia beberapa efek gambar berikut ini:
Entertain - Internet - Text - Custom
- 6 Tekan tombol **EXIT** untuk kembali ke tampilan normal.



Mengatur Gambar Khusus (Custom Picture)

Televisi Anda dilengkapi beberapa seting yang memungkinkan Anda untuk mengontrol kualitas gambar.

- 1 Tekanlah tombol **MENU**.
Hasil: Muncul menu utama.
- 2 Tekan tombol **ENTER**  untuk memilih **Picture**.
Hasil: Pilihan yang ada dalam kelompok **Picture** akan ditampilkan.
- 3 Tekan tombol **ENTER** .
- 4 Tekan tombol **▲** atau **▼** untuk memilih **Custom**. Tekan tombol **ENTER** .
- 5 Pilih pilihan (**Contrast, Brightness**) yang akan diubah dengan menekan tombol **▲** atau **▼**. Tekan tombol **ENTER** .
- 6 Tekan tombol **◀** atau **▶** untuk memilih seting yang diinginkan.
- 7 Setelah Anda puas dengan setting tersebut, tekan tombol **MENU** untuk kembali ke menu sebelumnya, atau tekan tombol **EXIT** untuk kembali ke tampilan normal.

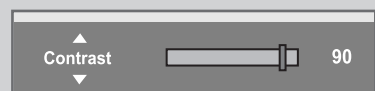
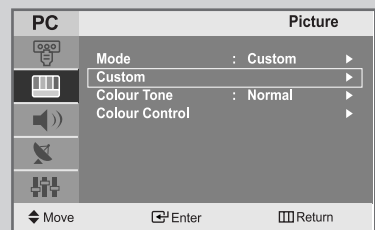
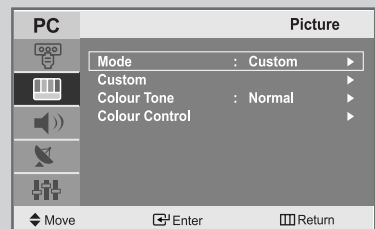

- Jika Anda mengubah seting tersebut, standar gambar akan diganti secara otomatis ke **Custom**.

Mengatur Warna Latar Belakang Layar (Screen Background Colour)

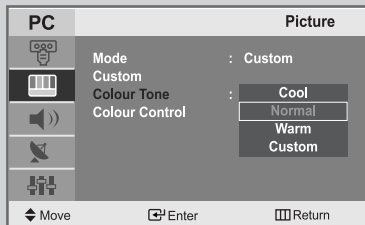
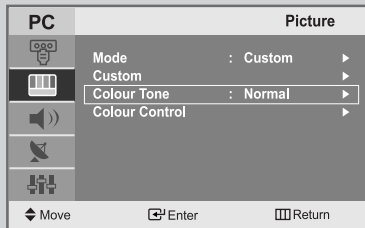
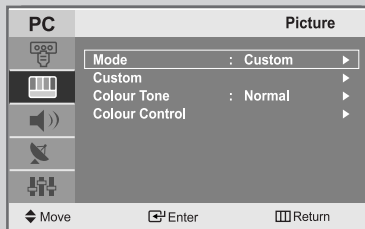

Anda dapat mengubah warna latar belakang layar sesuai keinginan Anda.

- 1 Tekanlah tombol **MENU**.

Hasil: Muncul menu utama.

- 2 Tekan tombol **ENTER**  untuk memilih **Picture**.

Hasil: Pilihan yang ada dalam kelompok **Picture** akan ditampilkan.

- 3 Tekan tombol **ENTER** .

- 4 Tekan tompo **▲** atau **▼** untuk memilih **Colour Tone**.
Tekan tombol **ENTER** .

Hasil: Tersedia beberapa pilihan berikut:

Cool - Normal - Warm - Custom

- 5 Setelah Anda puas dengan pilihan Anda, tekan tombol **EXIT** untuk kembali ke tampilan normal.

Kustomisasi Warna

- 1 Tekanlah tombol **MENU**.

Hasil: Muncul menu utama.

- 2 Tekan tombol **ENTER**  untuk memilih **Picture**.

Hasil: Pilihan yang ada dalam kelompok **Picture** akan ditampilkan.

- 3 Tekan tombol **ENTER** .

- 4 Tekan tomo **▲** atau **▼** untuk memilih **Colour Control**.
Tekan tombol **ENTER** .

- 5 Pilih pilihan (**Red, Green, Blue**) yang akan diubah dengan menekan tombol **▲** atau **▼**.
Tekan tombol **ENTER** .

Hasil: Bar horisontal ditampilkan.

- 6 Tekan tombol **◀** atau **▶** untuk memilih seting yang diinginkan.

- 7 Setelah Anda puas dengan setting tersebut, tekan tombol **MENU** untuk kembali ke menu sebelumnya, atau tekan tombol **EXIT** untuk kembali ke tampilan normal.

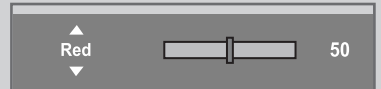
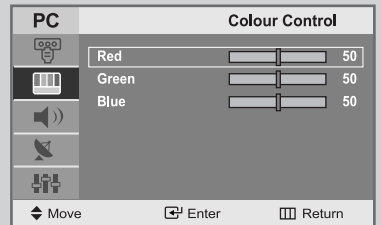
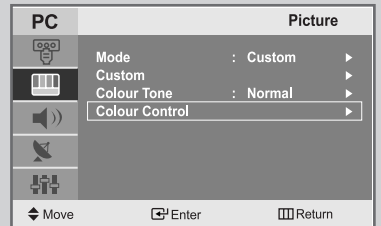
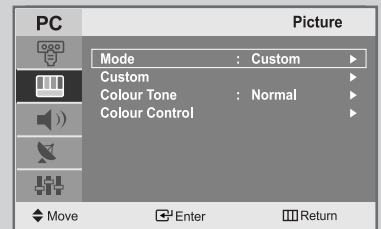

Pemecahan Masalah: Sebelum Menghubungi Tenaga Servis

Sebelum menghubungi layanan purna jual Samsung, lakukan pemeriksaan sederhana berikut.

Jika Anda tidak bisa mengatasi masalah dengan mengikuti petunjuk di bawah ini, catat model dan nomor seri televisi dan hubungi penyalur setempat Anda.

Tidak ada suara atau gambar	<ul style="list-style-type: none">◆ Periksa apakah kabel listrik sudah tersambung ke stop kontak dinding.◆ Periksa apakah Anda telah menekan tombol Power.◆ Periksa seting kontras dan pencahayaan gambar.◆ Periksa volume.
Gambar normal tetapi tanpa suara	<ul style="list-style-type: none">◆ Periksa volume.◆ Periksa apakah tombol MUTE  pada remote control telah ditekan.
Tidak ada gambar atau gambar hitam putih	<ul style="list-style-type: none">◆ Atur seting warna.◆ Periksa apakah sistem penyiaran yang dipilih sudah benar.
Gangguan suara dan gambar	<ul style="list-style-type: none">◆ Cobalah untuk mencari peralatan listrik yang mempengaruhi televisi dan pindahkan lebih jauh.◆ Tancapkan televisi Anda ke stop kontak yang lain.
Gambar kabur atau berbintik, suara terganggu	<ul style="list-style-type: none">◆ Periksa arah, lokasi dan sambungan dari antena Anda. Gangguan ini sering disebabkan oleh penggunaan antena dalam.
Remote control tidak bekerja	<ul style="list-style-type: none">◆ Ganti baterai remote control.◆ Bersihkan ujung atas remote control (jendela transmisi).◆ Periksa kontak baterai.
Muncul pesan "Check signal cable." (Periksa Kabel Sinyal).	<ul style="list-style-type: none">◆ Periksalah kabel sinyal sudah tersambung baik ke PC.◆ Periksalah bahwa PC sudah dinyalakan.
Pada modus PC, muncul pesan "Mode Not Supported".	<ul style="list-style-type: none">◆ Periksa resolusi maksimum dan frekuensi dari Adapter video.◆ Bandingkan nilai-nilai ini dengan data di Display Mode (Mode Tampilan). (lihat ke halaman 47)
Pada modus PC, bar horisontal tampak berkedip, bergoyang atau bergetar pada gambar.	<ul style="list-style-type: none">◆ Atur fungsi Coarse (Kasar) atau Fine (Halus). (lihat ke halaman 37)
Pada modus PC, layar menjadi hitam dan lampu indikator daya menyala stabil berwarna kuning muda atau berkedip setiap 0,5 atau 1 detik.	<ul style="list-style-type: none">◆ PC sedang menjalankan sistem manajemen daya listrik.◆ Gerakkan mouse komputer atau tekan tombol apapun di keyboard.

Pemecahan Masalah: Sebelum Menghubungi Tenaga Servis

Pada modus PC, Gambar tidak stabil dan mungkin tampak bergetar.

- ◆ Periksa apakah resolusi dan frekuensi dari komputer atau video board Anda termasuk modus yang tersedia untuk TV Anda. Control Panel, Display, Settings.
- ◆ Jika setingnya tidak benar, gunakan program utility komputer Anda untuk mengganti seting tampilan.

➤ TV Anda mendukung fungsi tampilan multiscan di dalam domain frekuensi berikut:

	15"(LA15S51B)	20"(LA20S51B)
Frekuensi horizontal (kHz)	30-69	28-47
Frekuensi vertikal (Hz)	50-75	50-75
Tingkat refresh maksimum (Di 75Hz)	1024x768	800X600

Pada modus PC, gambar tidak berada tepat di tengah layar.

- ◆ Atur posisi horisontal dan vertikal.

Panel TFT LCD dibuat dengan menggunakan teknologi semikonduktor yang canggih, dengan presisi 1 ppm (sepersepjuta) ke atas untuk produk ini. Kualitasnya baik, dan Anda dapat menggunakannya dengan mudah. Sebagai contoh, jumlah sub-piksel TFT LCD: LA15S51B - 2,359,296, LA20S51B - 1,440,000

Catatan: Terminal komponen alat ini hanya mendukung resolusi 480i/480p/576i/576p

Power Saver (Penghemat Daya)

TV ini memiliki sistem manajemen daya terpasang yang dinamakan PowerSaver Sistem ini menghemat energi dengan mengubah TV ke modus daya-rendah jika TV tidak digunakan selama jangka waktu tertentu. Modus yang tersedia adalah "On", "Standby", "Sleep", dan "Deep Sleep". PowerSaver beroperasi dengan video card yang sesuai ketentuan VESA DPMS yang terpasang pada komputer Anda. Gunakan utilitas perangkat lunak yang sudah diinstal pada komputer untuk melakukan set up fitur ini.

Keadaan	Operasi Normal	Modus Fungsi Power-Saving (EPA/NUTEK)
Horizontal Sync	Aktif	Tidak Aktif
Vertical Sync	Aktif	Tidak Aktif
Indikator Daya	Mati	Merah, Berkedip (interval 1 detik)
Konsumsi Daya	15" 40W, 20" 55W	Kurang dari 3W

➤ **Alat akan otomatis kembali ke operasi normal saat sinkronisasi horisontal dan vertikal sudah dikembalikan. Ini terjadi saat Anda menggerakkan mouse komputer atau menekan tombol di keyboard.**

Spesifikasi Teknis dan Lingkungan

Model	LA15S51B	LA20S51B
Panel		
Ukuran	331.6(H) x 254.9(V)mm 13.05(H) x 10.03(V)inch	413.0(H) x 311.0(V)mm 16.25(H) x 12.24(V)inch
Ukuran Layar	304.1(H) x 228.1(V)mm 11.97(H) x 8.98(V)inch	408.0(H) x 306.0(V)mm 16.06(H) x 12.05(V)inch
Tipe	Matriks aktif TFT a-si	Matriks aktif TFT a-si
Besar Piksel	0.297(H) x 0.297(V)mm	0.264(H) x 0.264(V)mm
Sudut Penglihatan	140/115	160/120
Frekuensi		
Horizontal	30 ~ 69kHz	28 ~ 47kHz
Vertikal	50 ~ 75Hz	50 ~ 75Hz
Warna Tampilan	16.2 Million	16.7 Million
Resolusi Tampilan		
Modus optimal	1024 x 768@60Hz	800 x 600@60Hz
Modus maksimal	1024 x 768@75Hz	800 x 600@75Hz
Sinyal Input	H/V Separate, TTL, P or N 0.7 Vp-p @75 Ω	
Sync.		
Sinyal video		
Video	PAL / SECAM / NTSC4.43 / NTSC3.58 CVBS, S-VHS, RGB	
Sistem warna		
Sistem suara		
Komponen	480i, 480p, 576i, 576p 500mVrms	
Input Video		
Input Audio		
Sumber Daya	AC 100V ~ 240V (50 / 60Hz)	
Input		
Konsumsi Daya		
Maksimal	40W	55W
Penghematan Daya	<3W	<3W
Dimensi (L x D x T)		
Bodi TV	360.2 x 64.2 x 338.6 mm (14.18 x 2.53 x 13.33 inch)	479.0 x 74.7 x 436.4 mm (18.86 x 2.94 x 17.18 inch)
Dengan Penyangga	360.2 x 192.9 x 396.5 mm (14.18 x 7.59 x 15.61 inch)	479.0 x 226.0 x 463.0 mm (18.86 x 8.90 x 18.23 inch)
Berat		
Dengan Penyangga	3.6 kg (7.94 lbs)	7.45 kg (16.42 lbs)
Pertimbangan Lingkungan	10°C sampai 40°C (50°F sampai 104°F) 10% sampai 80%, non-kondensasi -20°C sampai 45°C (-4°F sampai 113°F) 5% sampai 95%, non-kondensasi	
Suhu Operasi		
Kelembaban Operasi		
Suhu Penyimpanan		
Kelembaban Penyimpanan		
Karakteristik Audio	RCA Jack (L, R), 0.5Vrms(-9dB) Jack Stereo 3.5Ø, 0.5Vrms(-9dB) 2.5W x 2 Max.10mW Output (3.5Ø Jack Stereo 32) RF : 80Hz ~15kHz at -3dB A/V : 80Hz ~20kHz at -3dB	
Input Audio		
Input Audio (PC)		
Output Audio		
Output Headphone		
Frekuensi		
Respons		

Modus Tampilan

Apabila sinyal dari sistem setara dengan modus sinyal standar, layar akan otomatis disesuaikan. Jika sinyal dari sistem tidak sama dengan mode sinyal standar, sesuaikan mode dengan merujuk pada panduan pengguna kartu Video Anda; atau video tidak akan berfungsi. Untuk modus tampilan berikut ini, gambar layar telah dioptimalkan selama proses pembuatan.

Modus (PC)		Resolusi	Frekuensi Horizontal (kHz)	Frekuensi Vertikal (Hz)	Frekuensi Clock Piksel (MHz)	Polaritas Sync (H/V)
VGA	LA15S51B LA20S51B	720X400	31.469	70.087	28.322	- / +
		640X480	31.469	59.940	25.175	- / -
		640X480	37.500	75.000	31.500	- / -
SVGA	LA15S51B LA20S51B	800X600	46.875	75.000	49.500	+ / +
		800X600	37.879	60.317	40.000	+ / +
XGA	LA15S51B	1024X768	48.363	60.004	65.000	- / -
		1024X768	60.023	75.029	78.750	+ / +

Penyangga yang Bisa Diatur

Catatan: Sudut kemiringan maksimal adalah 13 derajat ke arah belakang.
Jangan memiringkan TV di luar rentang yang ditentukan. Menggunakan tenaga berlebihan untuk memiringkan TV dapat merusak bagian mekanis penyangga.

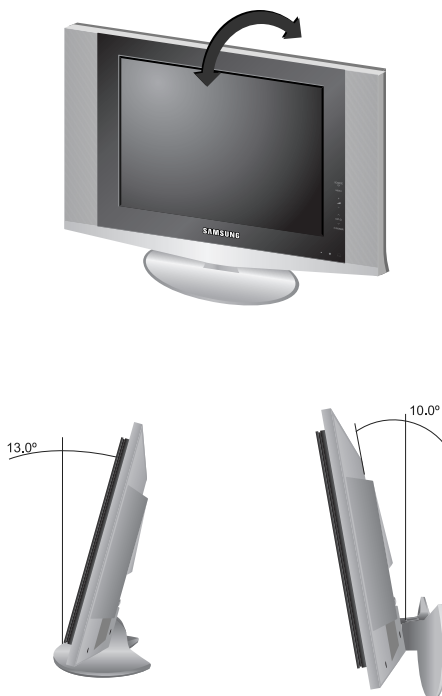

Menggunakan TV Anda di Negara Lain

Jika Anda berencana membawa TV Anda ke luar negeri, perhatikan perbedaan sistem televisi yang dipakai di dunia.

TV yang dirancang untuk suatu sistem mungkin tidak akan bekerja baik pada sistem lain, karena ada perbedaan dalam frekuensi saluran TV.

Menggunakan Kunci Kensington Anti-Curi

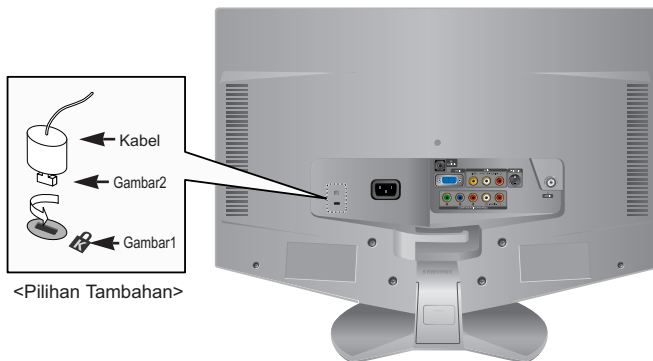

Kunci Kensington adalah alat untuk mengunci sistem secara fisik, saat menggunakan TV di tempat umum. Alat pengunci ini dapat dibeli secara terpisah. Bentuk dan cara penguncian mungkin berbeda dari ilustrasi, tergantung masing-masing produsen. Untuk cara penggunaan yang benar, harap merujuk pada buku petunjuk yang terdapat bersama kunci Kensington tersebut.

1. Masukkan alat pengunci tersebut ke dalam slot Kensington yang ada pada TV LCD (Gambar1), dan putar ke arah mengunci. (gambar2).
2. Hubungkan kabel kunci Kensington.
3. Kencangkan kunci Kensington ini ke sebuah meja atau benda berat yang tidak mudah bergerak.

Memasang Alat Penyangga yang cocok dengan sistem VESA

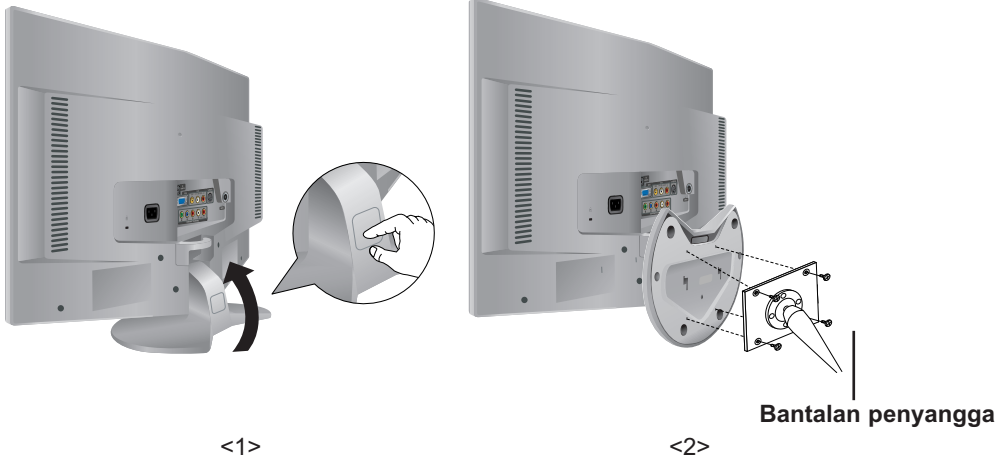

<1> Lipat dudukan penyangga dengan menekan tombol di belakang dudukan.

<2> Sesuaikan pad interface penyanggaan dengan lubang di dasar penyangga, lalu kencangkan dengan empat sekrup yang ada pada dasar/base jenis arm, wall mount hanger atau dasar lainnya.

Memasang Wall Mount Kit (perangkat penyangga di dinding)

Catatan: Instalasi ini digunakan saat memasang penyangga dinding ke dinding beton. Saat memasangnya pada bahan bangunan lain, hubungi dealer terdekat Anda.

Komponen

Harap gunakan komponen atau suku cadang yang sudah disediakan untuk memasang Wall Mount Kit.

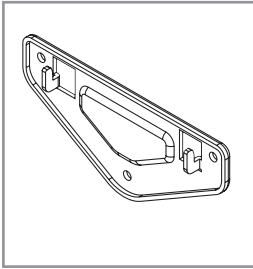

Braket

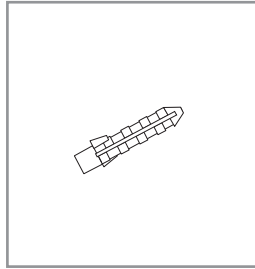

Jangkar: 3EA

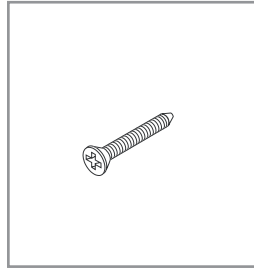

Sekrup : 3EA

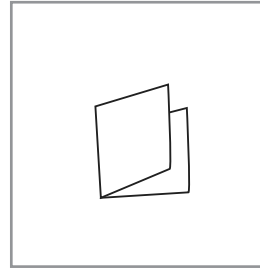

Panduan Pemasangan

Cara memasang Wall Mount Kit

- 1 **1** Tandai lokasi lubang di dinding dengan panduan pemasangan ini.
- 2 **2** Buatlah lubang dengan kedalaman 35mm di lokasi yang ditandai, dengan pengebor berdiameter 5.0.
- 3 **3** Pasang jangkar/anchor di tiap lubang di dinding.
- 4 **4** Hubungkan braket dengan dinding dengan sekrup, setelah jangkar/anchor terpasang di lubang braket.

Catatan: Jika braket tidak terpasang baik di dinding, TV LCD ini dapat jatuh.

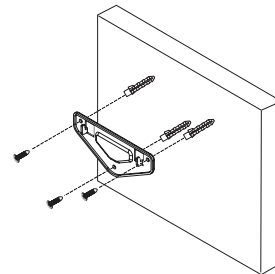

- 2 **2** Anda dapat langsung menggunakan TV LCD setelah memasangnya di dinding, karena stand penyangga dikemas dalam bentuk siap, seperti dalam gambar di bawah ini.



- 3 **3** Saat menggunakan TV LCD dalam bentuk penyangga stand, taruh produk ini di atas bantal atau bahan lembut lainnya. Lalu balikkan stand penyangga sesuai arah panah di bawah, setelah menekan tombol di bagian sambungan, yaitu di bagian TV LCD yang terpasang di stand penyangga. Balikkan stand penyangga ke arah kebalikan, setelah menekan tombolnya saat menggunakan TV LCD yang tersangga di dinding.

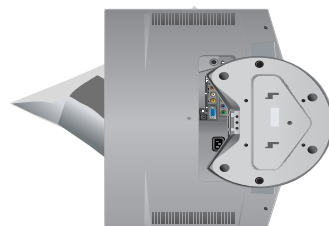

Memasang Wall Mount Kit (perangkat penyangga di dinding)

- 4 Pasang TV LCD di kaitan di braket, dan gerakkan sesuai arah panah (Kiri), sehingga TV LCD dapat terpasang seluruhnya di braket.

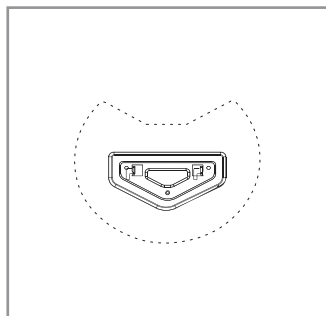

Saat braket dipasang di dinding

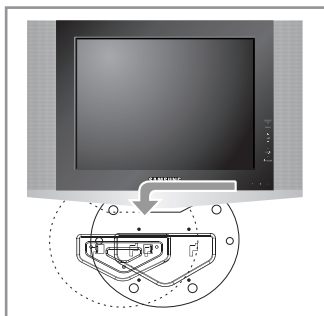

Cara menggantung TV LCD di kaitan



Setelah instalasi selesai

- 5 Buka Panduan Instalasi, setelah pemasangan monitor di dinding selesai.
- 6 Dorong TV LCD ke atas, dan geser ke kanan untuk melepaskannya dari braket. Saat memindahkan ke tempat lain, ulangi prosedur no. 4, agar dapat melepaskan TV LCD dengan mudah.

Cara mengatur sudut

- (1) Bagian pengaturan sudut di TV LCD dengan stand penyangga yang umum
- (2) Bagian pengaturan sudut saat mengubah bentuknya (1->3, 3->1)
- (3) Bagian pengaturan sudut TV LCD yang disangga di dinding



- 1 Gambar (1) menunjukkan sudut pengaturan (0° ~ 13°) saat Anda menggunakan TV LCD dalam bentuk umumnya (TV LCD dengan stand penyangga). Kemiringan yang berlebihan dapat menjungkirkan TV LCD, dan merusakkannya.
- 2 Gambar (2) menunjukkan sudut pengaturan (13° ~ 80°) saat Anda mengganti TV LCD dengan stand penyangga menjadi tersangga di dinding.
- 3 Gambar (3) menunjukkan sudut pengaturan (0° ~ 10°) saat Anda menggunakan TV LCD dengan sistem tersangga di dinding, setelah memasangnya di dinding.

Catatan: Gambar (2) menunjukkan bagian sudut pengaturan saat LCD TV diubah dari stand penyangga menjadi tersangga di dinding, dan sebaliknya.

- Suara 'klik' menunjukkan perubahan bagian, dari 1 menjadi 2 atau 3 menjadi 2(1->2, 3->2).

Free Manuals Download Website

<http://myh66.com>

<http://usermanuals.us>

<http://www.somanuals.com>

<http://www.4manuals.cc>

<http://www.manual-lib.com>

<http://www.404manual.com>

<http://www.luxmanual.com>

<http://aubethermostatmanual.com>

Golf course search by state

<http://golfingnear.com>

Email search by domain

<http://emailbydomain.com>

Auto manuals search

<http://auto.somanuals.com>

TV manuals search

<http://tv.somanuals.com>