



SEAG\_SWISS

RS7\*

# Refrigerator user manual

English

imagine the possibilities

Thank you for purchasing a Samsung product.  
To receive a more complete service,  
please register your product at  
[www.samsung.com/register](http://www.samsung.com/register)

**SAMSUNG**

Free Standing Appliance

# safety information



## SAFETY INFORMATION

- Before operating the appliance, please read this manual thoroughly and retain it at a safe place near the appliance for your future reference.
- Use this appliance only for its intended purpose as described in this instruction manual. This appliance is not intended for use by persons (including children) with reduced physical, sensory or mental capabilities, or lack of experience and knowledge, unless they have been given supervision or instruction concerning use of the appliance by a person responsible for their safety.
- Warnings and Important Safety Instructions in this manual do not cover all possible conditions and situations that may occur. It is your responsibility to use common sense, caution, and care when installing, maintaining, and operating your appliance.
- Because these following operating instructions cover various models, the characteristics of your refrigerator may differ slightly from those described in this manual and not all warning signs may be applicable. If you have any questions or concerns, contact your nearest service center or find help and information online at [www.samsung.com](http://www.samsung.com).

### Important safety symbols and precautions :

|  |   |
|--|---|
| <br>WARNING | Hazards or unsafe practices that may result in <b>severe personal injury or death.</b>          |
| <br>CAUTION | Hazards or unsafe practices that may result in <b>minor personal injury or property damage.</b> |
|             | Do NOT attempt.   |
|             | Do NOT disassemble.   |
|             | Do NOT touch.   |
|             | Follow directions carefully.  |
|             | Unplug the power plug from the wall socket.   |

## 2\_ safety information

|   |  |
|---|--|
|  | Make sure the machine is grounded to prevent electric shock. |
|  | Call the contact center for help.                            |
|  | Note.  |

**These warning signs are here to prevent injury to you and others.**

**Please follow them carefully.**

**After reading this section, keep it in a safe place for future reference.**

### CE Notice

This product has been determined to be in compliance with the Low Voltage Directive (2006/95/EC), the Electromagnetic Compatibility Directive (2004/108/EC) and the Eco-Design Directive(2009/125/EC) implemented by Regulation (EC) No 643/2009 of the European Union.

## SEVERE WARNING SIGNS FOR TRANSPORTATION AND SITE



- ★ • When transporting and installing the appliance, care should be taken to ensure that no parts of the refrigerating circuit are damaged.

- Refrigerant leaking from the pipe work could ignite or cause an eye injury. If a leak is detected, avoid any naked flames or potential sources of ignition and air the room in which the appliance is standing for several minutes.

- In order to avoid the creation of a flammable gas-air mixture if a leak in the refrigerating circuit occurs, the size of the room in which the appliance may be sited depends on the amount of refrigerant used.
- Never start up an appliance showing any signs of damage. If in doubt, consult your dealer. The room where the refrigerator will be sited must be 1 m<sup>3</sup> in size for every 8 g of R600a refrigerant inside the appliance. The amount of refrigerant in your particular appliance is shown on the identification plate inside the appliance.



## SEVERE WARNING SIGNS FOR INSTALLATION



- Do not install the refrigerator in a damp place or place where it may come in contact with water.
- Deteriorated insulation of electrical parts may cause an electric shock or fire.
- Do not place this refrigerator in direct sunlight or expose to the heat from stoves, room heaters or other appliance.
- Do not plug several appliances into the same multiple power board.  
The refrigerator should always be plugged into its own individual electrical which has a voltage rating that matched the rating plate.
- This provides the best performance and also prevents overloading house wiring circuits, which could cause a fire hazard from overheated wires.
- If the wall socket is loose, do not insert the power plug.
- There is a risk of electric shock or fire.
- Do not use a cord that shows cracks or abrasion damage along its length or at either end.
- Do not bend the power cord excessively or place heavy articles on it.
- Do not use aerosols near the refrigerator.
- Aerosols used near the refrigerator may cause an explosion or fire.



- This refrigerator must be properly installed and located in accordance with the manual before it is used.
- Connect the power plug in proper position with the cord hanging down.
- If you connect the power plug upside down, wire can get cut off and cause fire or electric shock.
- Make sure that the power plug is not squashed or damaged by the back of the refrigerator.
- When moving the refrigerator, be careful not to roll over or damage the power cord.
- This constitutes a fire hazard.
- The appliance must be positioned so that the plug is accessible after installation.



- The refrigerator must be grounded.
- You must ground the refrigerator to prevent any power leakages or electric shocks caused by current leakage from the refrigerator.
- Never use gas pipes, telephone lines or other potential lightning rods as ground.
- Improper use of the ground plug can result in electric shock.



- If the power cord is damaged, have it replaced immediately by the manufacturer or its service agent.
- The fuse on the refrigerator must be changed by a qualified technician or service company.
- Failing to do so may result in electric shock or personal injury.



CAUTION

## CAUTION SIGNS FOR INSTALLATION



- Keep ventilation opening in the appliance enclosure or mounting structure clear of obstruction.
- Allow the appliance to stand for 2 hours after installation.





WARNING

## SEVERE WARNING SIGNS FOR USING



- Do not insert the power plug with wet hands.
- Do not store articles on the top of the appliance.
  - When you open or close the door, the articles may fall and cause personal injury and/or material damage.
- Do not put items filled with water on the refrigerator.
  - If spilled, there is a risk of fire or electric shock.
- Do not let children hang on the door.
  - Failure to do so may cause serious personal injury.
- Do not leave the doors of the refrigerator open while the refrigerator is unattended and do not let children enter inside of the refrigerator.
  - There is a risk of children entrapment and serious personal injury because of low temperature.
- Never put fingers or other objects into the dispenser hole.
  - Failure to do so may cause personal injury or material damage.
- Do not store volatile or flammable substances such as benzene, thinner, alcohol, ether or LP gas in the refrigerator.
  - The storage of any of such products may cause explosions.

-  • Do not store low temperature-sensitive pharmaceuticals products, scientific materials or other low temperature-sensitive products in the refrigerator.
- Products that require strict temperature controls must not be stored in the refrigerator.
- Do not place or use electrical appliance inside the refrigerator, unless they are of a type recommended by the manufacturer.
- Do not use a hair dryer to dry the inside of the refrigerator. Do not place a lighted candle in the refrigerator for removing bad odors.
- This may result in electric shock or fire.
- Do not touch the inside walls of the freezer or products stored in the freezer with wet hands.
- This may cause frostbite.
- Do not use mechanical devices or any other means to accelerate the defrosting process, other than those recommended by the manufacturer.
- Do not damage the refrigerant circuit.

-  • This product is intended only for the storage of food in a domestic environment.
- Bottles should be stored tightly together so that they do not fall out.
- If a gas leak is detected, avoid any naked flames or potential sources of ignition and air the room in which the appliance is standing for several minutes.
- Use only the LED Lamps provided by manufacturer or service agents.
- Children should be supervised to ensure that they do not play with and/or climb into the appliance.

-  • Do not disassemble or repair the refrigerator by yourself.
- You run risk of causing a fire, malfunction and/ or personal injury. In case of malfunction, please contact your service agents.

-  • If the appliance generates a strange noise, a burning or smell or smoke, unplug the power plug immediately and contact your nearest service center.
- Failing to do so may result in electric or fire hazards. Keep ventilation opening in the appliance enclosure or mounting structure clear of obstruction.
- If you experience difficulty when changing the light, contact service agents.

#### 4\_ safety information

- If the products equipped with LED Lamp, do not disassemble Lamp Cover and LED Lamp by yourself.
- Please contact your service agents.
- If any dust or water is in refrigerator, pull out power plug and contact your Samsung Electronics service center.
- There is a risk of fire.

### CAUTION USING

-  • To get best performance of product,
  - Do not place foods too closely in front of the vents at the rear of the appliance as it can obstruct free air circulation in the refrigerator compartment.
  - Wrap the food up properly or place it in airtight containers before put it into the refrigerator.
  - Do not place carbonated or fizzy drinks in the freezer compartment. Do not put bottles or glass containers in the freezer.
  - When the contents freeze, the glass may break and cause personal injury and property damage.
  - Do not change the functionality of or modify the refrigerator.
  - Changes or modifications may result in personal injury and/or property damage. Any changes or modifications performed by a 3 rd party on this completed appliance is neither covered under Samsung warranty service, nor is Samsung responsible for safety issues and damages that result from 3 rd party modifications.
  - Do not block air holes.
  - If the air holes are blocked, especially with a plastic bag, the refrigerator can be over cooled. If this cooling period lasts too long, the water filter may break and cause water leakage.
  - Do not put any newly introduced food for freezing near to already food.
  - Please observe maximum storage times and expiry dates of frozen goods.
  - Fill water tank, ice tray, water cubes only with potable water.
  - Use only the ice maker provided with the refrigerator.
  - The water supply to this refrigerator must only be installed/connected by a suitably qualified person and connect to a potable water supply only.
  - In order to operate the ice maker properly, water pressure of 138 ~ 862 kPa(19.9 ~ 125.1 psi) is required.

## CAUTION SIGNS FOR CLEANING AND MAINTENANCE



CAUTION



- Do not directly spray water inside or outside the refrigerator.
- There is a risk of fire or electric shock.
- Do not spray inflammable gas near the refrigerator.
- There is a risk of explosion or fire.
- Do not spray cleaning products directly on the display.
- Printed letters on the display may come off.
- Remove any foreign matter or dust from the power plug pins. But do not use a wet or damp cloth when cleaning the plug, remove any foreign material or dust from the power plug pins.
- Otherwise there is a risk of fire or electric shock.
- Never put fingers or other objects into the dispenser hole and ice chute.
- It may cause personal injury or material damage.



- Unplug the refrigerator before cleaning and performing maintenance.



WARNING

## SEVERE WARNING SIGNS FOR DISPOSAL



- Ensure that none of the pipes on the back of the appliance are damaged prior to disposal.
- R600a or R134a is used as a refrigerant. Check the compressor label on the rear of the appliance or the rating label inside the refrigerator to see which refrigerant is used for your refrigerator. When this product contains flammable gas (Refrigerant R600a), contact your local authority in regard to safe disposal of this product. Cyclopentane is used as an insulation blowing gas. The gases in insulation material require special disposal procedure. Please contact your local authorities in regard to the environmentally safe disposal of this product. Ensure that none of the pipes on the back of the appliances are damaged prior to disposal. The pipes shall be broke in the open space.
- If the appliance contains iso-butane refrigerant (R600a), a natural gas with high environmental compatibility that is, however, also combustible. When transporting and installing the appliance, care should be taken to ensure that no parts of the refrigerating circuit are damaged.
- When disposing of this product or other

refrigerators, remove the door/door seals, door latch so that small children or animals cannot become trapped inside. Leave the shelves in place so that children may not easily climb inside. Children should be supervised to ensure that they do not play with the old appliance.

- Please dispose of the packaging material for this product in an environmentally friendly manner.



## ADDITIONAL TIPS FOR PROPER USAGE

- In the event of a power failure, call the local office of your Electricity Company and ask how long it is going to last.
- Most power failures that are corrected within an hour or two will not affect your refrigerator temperatures. However, you should minimize the number of door openings while the power is off.
- Should the power failure last more than 2 hours, remove all ice in the Ice Bucket.
- Should the power failure last more than 24 hours, remove all frozen food.
- If keys are provided with the refrigerator, the keys should be kept out of the reach of children and not in vicinity of the appliance.
- The appliance might not operate consistently (possibility of temperature becoming too warm in refrigerator) when sited for an extended period of time below the cold end of the range of temperature for which the refrigerating appliance is designed.
- Do not store food which spoils easily at low temperature, such as bananas, melons.
- Your appliance is frost free, which means there is no need to manually defrost your appliance, as this will be carried out automatically.
- Temperature rising during the defrost can comply with ISO requirement. But if you want to prevent an undue rise in the temperature of the frozen food while defrosting the appliance, please wrap the frozen food in several layers of newspaper.
- Any increase in temperature of frozen food during defrosting can shorten its storage life.

## Saving Energy Tips

- Install the appliance in a cool, dry room with adequate ventilation.  
Ensure that it is not exposed to direct sunlight and never put it near a direct source of heat (radiator, for example).
- Never block any vents or grilles on the appliance.
- Allow warm food to cool down before placing it in the appliance.
- Put frozen food in the refrigerator to thaw.  
You can then use the low temperatures of the frozen products to cool food in the refrigerator.
- Do not keep the door of the appliance open for too long when putting food in or taking food out.  
The shorter time for which the door is open, the less ice will form in the freezer.
- Clean the rear of the refrigerator regularly. Dust increases energy consumption.
- Do not set temperature colder than necessary.
- Ensure sufficient air exhaust at the refrigerator base and at the back wall of the refrigerator.  
Do not cover air vent openings.
- Allow clearance to the right, left, back and top when installing.  
This will help reduce power consumption and keep your energy bills lower.

# contents

---

|  |    |
|--|----|
| <b>SETTING UP YOUR SIDE-BY-SIDE REFRIGERATOR</b> .....       | 7  |
| <b>OPERATING THE SAMSUNG SIDE-BY-SIDE REFRIGERATOR</b> ..... | 16 |
| <b>TROUBLESHOOTING</b> .....                                 | 22 |

# setting up your side-by-side refrigerator

## GETTING READY TO INSTALL THE REFRIGERATOR

Congratulations on the purchase of your Samsung Side-By-Side Refrigerator. We hope you will enjoy the many state-of-the-art features and efficiencies that this new appliance has to offer.

### Selecting the best location for the refrigerator

- Select a location with easy access to the water supply.
- Select a location without direct exposure to sunlight.
- Select a location with level (or nearly level) flooring.
- Select a location with enough space for the refrigerator doors to open easily.
- Overall space required in use. Refer to drawing and dimension as below.
- Please ensure that appliance can be moved freely in the event of maintenance & service.

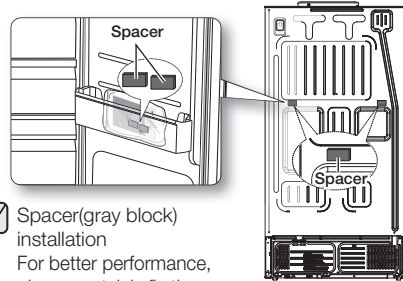
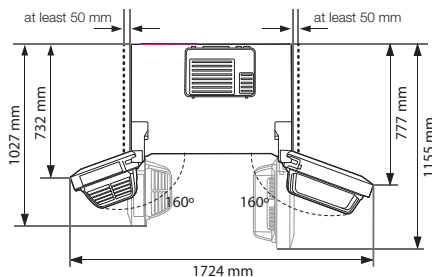
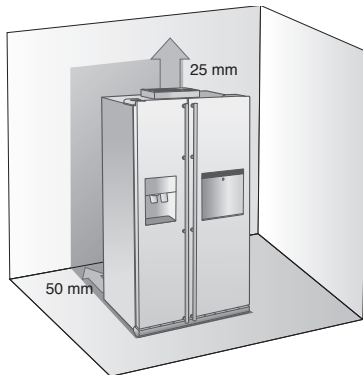

- ☑ **Spacer(gray block) installation**  
For better performance, please certainly fix the spacer on the rear of unit when installing the refrigerator. It is improving refrigerator performance.

### Assembly Method

1. Take out packed spacer from the lowest guard of the fridge.
2. Check assembly location at the rear of Refrigerator like picture
3. Locate spacer assembly location and put spacer on the rear plate of Refrigerator.

### When moving your refrigerator

To prevent floor damage be sure the front levelling legs are in the up position (above the floor). Refer to 'Levelling the refrigerator' in the manual (at page 11).

To protect the finish of the flooring, place the protection sheet such as packing carton under the refrigerator.

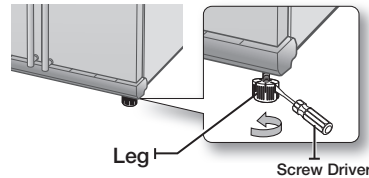

- ⚠ **CAUTION** When installing, servicing or cleaning behind the refrigerator, be sure to pull the unit straight out and push back in straight after finishing.

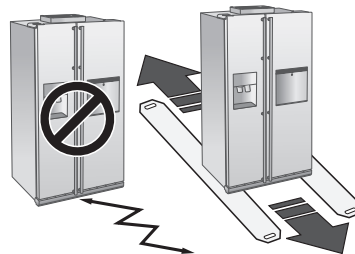

setting up \_7

## REMOVING THE REFRIGERATOR DOORS

If your entrance won't allow the refrigerator to pass easily through it, you can remove the doors.

### 1. Removing the Front Leg Cover

First, open both the freezer and refrigerator doors, and then take off the front leg cover by removing the three screws counter-clockwise.

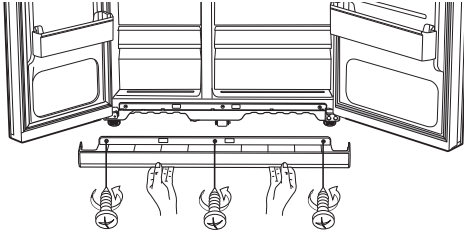

### Separating the Water Supply Line from the Refrigerator

1. Remove the water line by pressing the coupler **1** and pulling the water line **2** away.

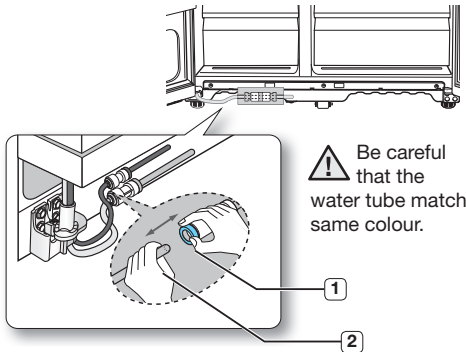

### 2. Removing the freezer door

A few things to mention first.

- Make sure that you lift the door straight up so the hinges are not bent or broken.
- Be careful not to pinch the water tubing and wire harness on the door.
- Place doors on a protected surface to prevent scratching or damage.

1. With the Freezer door closed, remove the upper hinge cover **1** using a screwdriver, and then disconnect the wires by gently pulling them apart **2**.

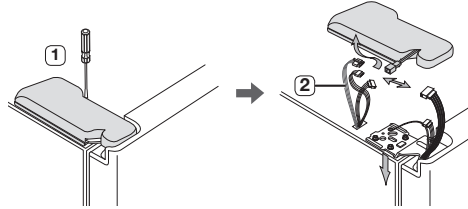

2. Remove hinge screws **3** by turning counter-clockwise, and take off the upper hinge **4**. Be careful that the door does not fall on you as you are removing it.

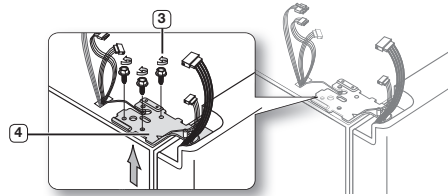

3. Next, remove the door from the lower hinge **5** by carefully lifting the door straight up **6**.

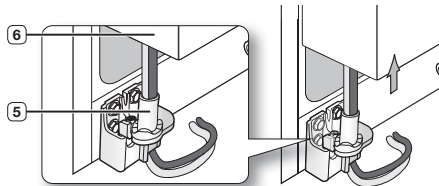

- !** Be careful not to pinch the water tubing and wire harness on the door.

4. Remove the lower hinge **7** from the bracket **8** by gently lifting the lower hinge upwards.

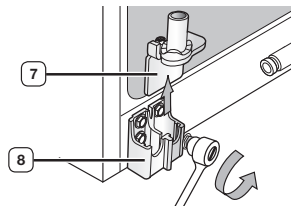



## Removing the Fridge Door

1. With the door closed, remove the upper hinge cover **1** using a screwdriver.

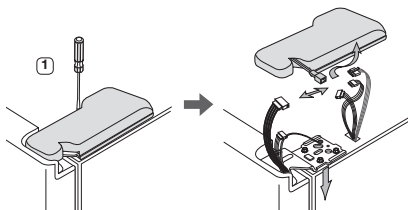

2. Remove hinge screws **2** and the ground screw **3** by turning counter-clockwise, and take off the upper hinge **4**. Be careful that the door does not fall on you as you are removing it.

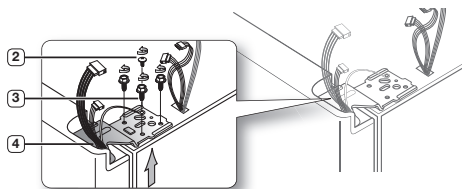

3. Remove the door from the lower hinge **5** by lifting the door straight up **6**.

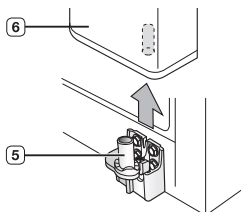

4. Remove the lower hinge **7** from the bracket **8** by gently lifting the lower hinge upwards.

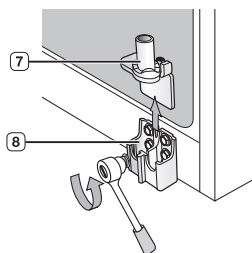

## REATTACHING THE REFRIGERATOR DOORS

Once you have safely placed your refrigerator where you plan for it to stay, it is time to put the doors back on.

### Reattaching the Freezer Door

1. Replace the freezer door by inserting the water line **1** back into the lower corner of the door and then into the hole on the lower hinge **2**. Gently pull the water line back down so that it runs straight, with no kinks or bends.

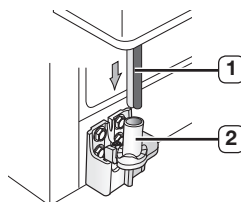

2. Insert the upper hinge shaft **3** into the hole on the corner of the freezer door **4**. Make sure the hinge is level between the upper hinge hole **5** and the hole of the cabinet **6** and reattach the hinge screws **7** by turning in a clockwise direction.

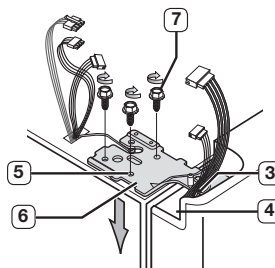

3. Place the front part of the upper hinge cover **8** on the front of the upper hinge **9** and reattach with the screw.

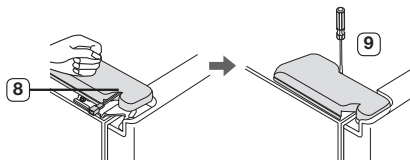

## Reattaching the Fridge Door

1. Insert the lower hinge **1** back into the lower hinge bracket **2**.

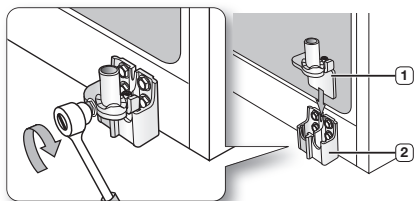

2. Fit the hole in the corner of the fridge door **3** over the lower hinge **4**.

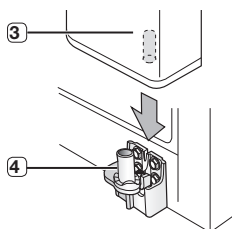

3. Insert the upper hinge shaft **5** into the hole on the hinge **6**. Make sure the hinge is level between the upper hinge hole **7** and the hole on the top of the cabinet **8**. Then, reattach hinge screws **9** and the ground screw **10** by turning it in a clock wise direction.

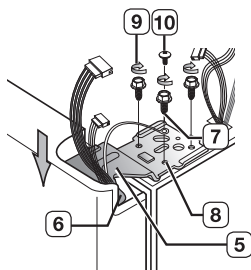

4. Place the front part of the upper hinge cover **11** on the front of the upper hinge **12** and reattach it with the screw.

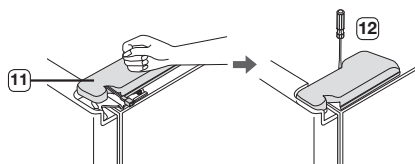

## Reattaching the Water Supply Line

1. Insert the water line **2** into the coupler **1**.

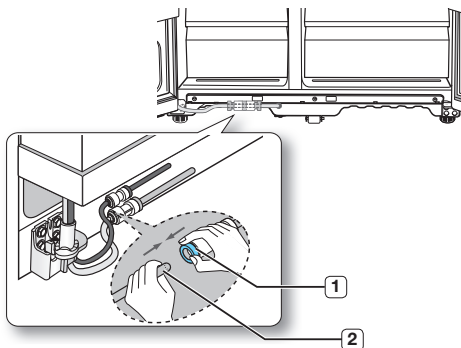

2. The Water Line must be fully inserted to the center of transparent coupler to prevent water leakage from the dispenser.
3. Insert the 2 clips in the install pack and check that each clip holds the line firmly.

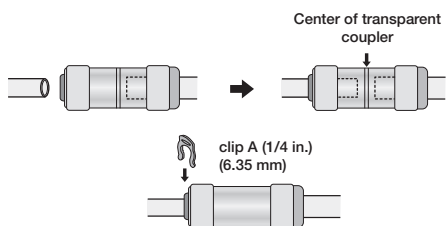

- Do not cut the water line. Gently separate it from the coupler.

## Reattaching the Front Leg Cover

- Before attaching the cover, check water connector for leakage. Replace the front leg cover by turning the three screws clockwise, as shown in the figure.

## LEVELLING THE REFRIGERATOR

Now that the doors are back on the refrigerator, you will want to make sure the refrigerator is level so you can then make final adjustments. If the refrigerator is not level, it will not be possible to get the doors perfectly even.

 The front of the refrigerator is also adjustable.

### When the Freezer door is lower than the fridge

Insert a flat-blade screwdriver into a notch on the Leg, turn it clockwise or counter clockwise to level the freezer.

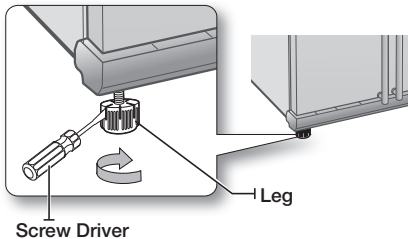

### When the Freezer door is higher than the fridge

Insert a flat-blade screwdriver into a notch on the Leg, turn it clockwise or counter clockwise to level the fridge.

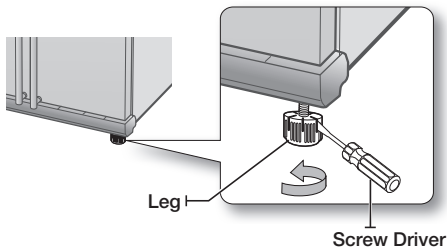

 Refer to the next section for the best way to make very minor adjustments to the doors.

## MAKING MINOR ADJUSTMENTS TO THE DOORS

Remember, a level refrigerator is necessary for getting the doors perfectly even. If you need help, review the previous section on levelling the refrigerator.

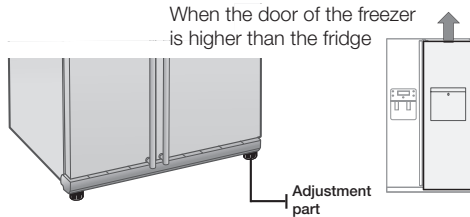

In the process for adjusting both the doors is the same. Open the doors and adjust them, one at a time, as follows:

1. Unscrew the nut **1** from the lower hinge until it reaches the upper end of the bolt **2**.

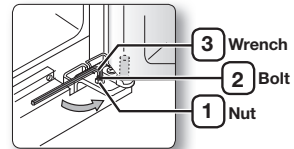

-  When you release the nut **1**, make sure that you use the Allen wrench provided **3** to loosen the bolt **2** in a counter-clockwise direction. You should then be able to unscrew the nut **1** with your fingers.

2. Adjust the height difference between the doors by turning the bolt **2** clockwise or counter clockwise.

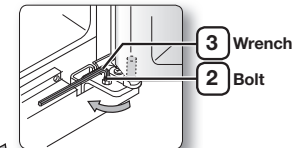

-  When you turn clockwise, the door will move up.

3. After adjusting the doors, turn the nut **1** clockwise until it reaches the lower end of the bolt, then tighten the bolt again with the wrench **3** to fix the nut in place **1**.

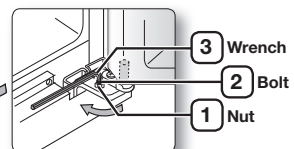

-  If you do not secure the nut firmly, the bolt may release.

## CHECKING THE WATER DISPENSER LINE (OPTIONAL)

A water dispenser is just one of the helpful features on your new Samsung refrigerator. To help promote better health, the Samsung water filter removes unwanted particles from your water. However, it does not sterilize or destroy microorganisms. You will need to purchase a water purifying system to do that. In order for the icemaker to operate properly, water pressure of 138 ~862 kPa is required. Under normal conditions, a 170 cc paper cup can be filled in 10 seconds. If the refrigerator is installed in an area with low water pressure (below 138 kPa), you can install a booster pump to compensate for the low pressure. Make sure the water storage tank inside the refrigerator is properly filled. To do this, press the water dispenser lever until the water runs from the water outlet. When using the Water Dispenser, Slight noises can be generated from supplying water.

 Water Line installation Kits are included. You can find it in one of the freezer drawers.

## USING THE ICE MAKER (OPTIONAL)

(RS77\*)

### To Remove the Ice Bucket

- Hold the handle as shown in figure1.
- Slightly pull up the bottom part.
- Take out the ice bucket slowly.



Figure 1

### To Refit The Ice Bucket

- Assemble it in the reverse order of disassembly.
- Push the bucket in firmly until you hear a clicking sound.
- When the bucket does not fit into its place, turn the gear handle on its back by 90 degrees and reinstall it again as shown in figure 2.

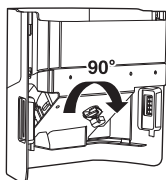
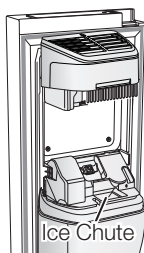

Figure2

### Normal Operation

- Any sounds you hear when the ice maker dumps ice into the bucket are part of normal operation.
- Not dispensing ice for long periods may cause ice clumps in the ice bucket. Remove the remaining ice and empty the bucket.
- When ice does not come out, Check for any ice stuck in the chute and remove it.
- The first batch of ice cubes may be small due to air in the pipe after connection, any air will be purged during normal use.



Ice Chute



CAUTION

- When ICE OFF blinks on the display panel, reinsert the bucket and/or make sure it's installed properly.
- When the door is open, the Ice and water dispenser do not work.
- If you close the door hard, it may cause water spilling over the ice maker.
- To prevent dropping the ice bucket, use both hands when removing it.
- To prevent injury, be sure to clean up any ice or water that may have dropped on the floor.
- Do not let children hang on the ice dispenser or on the bucket. They may get hurt.
- Be sure not to put your hand or any object into the ice chute. It may cause personal injury or damage mechanical parts.

## Check the amount of water supplied to the ice tray. (RS757\* / RS756\*)

1. Lift up the icemaker cover and gently pull out.
2. When you press the Test button for 3 seconds, the ice cube container is filled with water from the water supply tap. Check to make sure the amount of water is correct (see the illustration below).

If the water level is too low, the ice cubes will be small. This is a water pressure problem from with in the main water pipes, not the refrigerator.

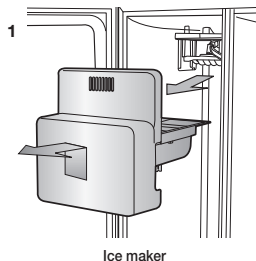

Ice maker

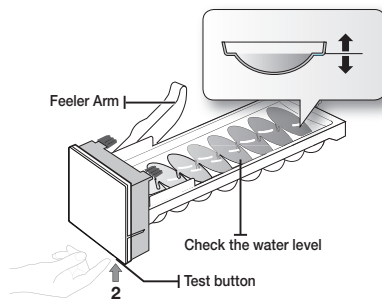

## INSTALLING THE WATER DISPENSER LINE

### For Interior model

#### Parts for water line Installation

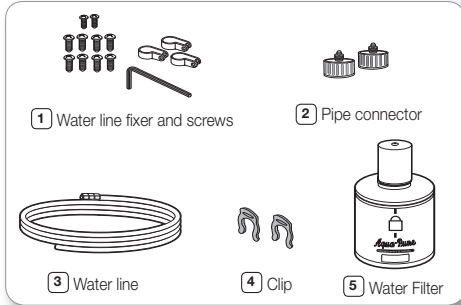

### Connecting to the water supply line

1. first, shut off the main water supply line.
2. locate the nearest cold, drinking water line.
3. follow the Water line Installation Instructions in the installation kit.

#### CAUTION

The water line must be connected to the cold water pipe. If it is connected to the hot water pipe, it may cause the purifier to malfunction.

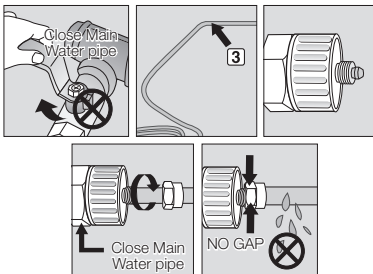

4. After connecting the water supply to the water filter, turn your main water supply back on and dispense about 1 L to clear and prime the water filter.

### Connecting the water line to the refrigerator

1. Remove the dust cap from the water line on the rear of the unit and fit a compression nut from the install kit.
2. Remove the water pipe from the install kit and fit a compression nut to one end.

3. Join the two pipes together using the compression joint from the install kit ensuring that the joint is water tight.
4. Join the other end of the install pipe to the main water supply and turn on the water to check for leaks.

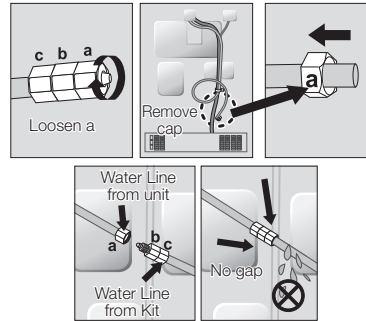

- ☑ Only connect the water line to a drinkable water source.

If you have to repair or disassemble the water line, cut off 6.5mm of the plastic tubing to make sure you get a snug, leak-free connection.

- ⚠ **CAUTION** Before being used, the leakage in these places should be examined

- Samsung Warranty does not cover WATER LINE INSTALLATION.
- The cost of connection to a water supply is at the customer expense, unless included in the delivery charge (refer to the delivery agreement with the seller)
- Please contact Plumber or Authorized Installer for the installation if needed.
- If Water leakage occurs due to improper installation, Please contact installer.

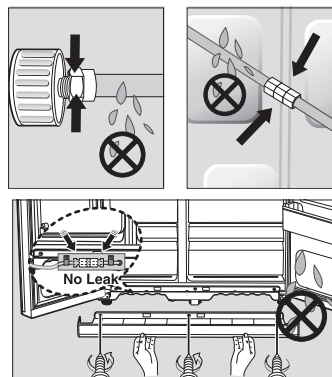

## INSTALLING THE WATER DISPENSER LINE

### For Exterior model

#### Parts for water line Installation

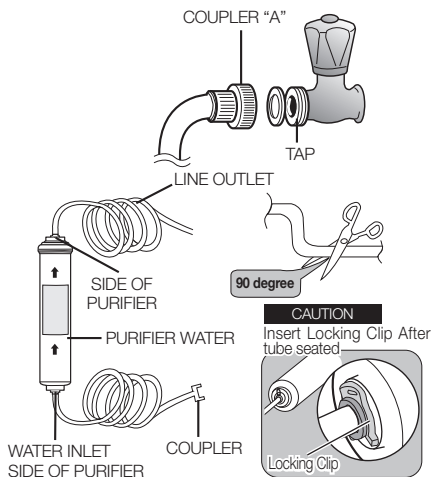
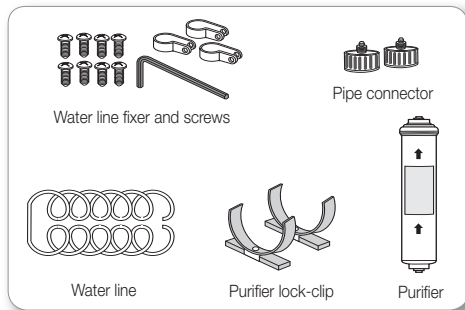

### Connecting to the water supply line

Connect the water pipe with coupler and tap.

1. Close the main water tap.
2. Connect coupler "A" to the tap.

#### CAUTION

The water line must be connected to the cold water pipe. If it is connected to the hot water pipe, it may cause the purifier to malfunction.

#### WARRANTY INFORMATION

This water line installation is not covered by the refrigerator or ice maker manufacturer's warranty. Follow these instructions carefully to minimise the risk of expensive water damage.

#### Note:

If the coupler does not fit on the current tap, go the nearest authorized service dealer and purchase the right couplers fittings.

select the location where the purifier is to install. (Model with the purifier)

- If you wish to reassemble the water inlet and outlet sides of the purifier during purifier installation, see the reference illustration.
- Cut the water line attached to the purifier to the appropriate place after measuring the distance between the purifier and the cold water tap.

## Remove any residual matter inside the purifier. (Model with the purifier)

- Open the main water tap to check whether water is running through the water tube on the water inlet side of the purifier.
- If water does not come out through the line, check whether the tap is open.
- Leave the tap open until clean water is running out and any residual matter that built up during manufacturing has been removed.

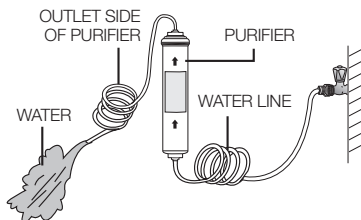

## Attach the purifier lock-clip.

- Hold the purifier lock-clip in the appropriate position (under the sink for example) and fix it tightly into place where to screw.

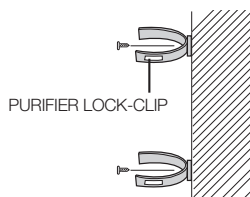

## Secure the purifier in position.

- Fix the purifier in position, as shown in the figure on the right.

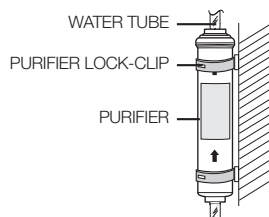

## Connect the water line to the refrigerator.

- Remove the compressor cover of the refrigerator.
- Connect the water line to the valve, as shown in the figure.
- When connected, check if there is any leakage. If any, repeat the connection.
- Reattach the compressor cover of the refrigerator.

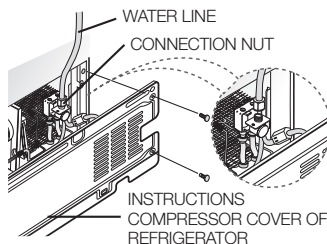

## Secure the water line.

- Using clip "A", fix the water line to the wall (the back of refrigerator).
- When the water line is secure, make sure whether the water line is not excessively bent, pinched or squashed.

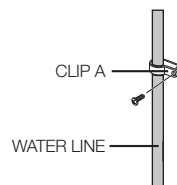

## Removing any residual matter inside the water supply line after installing filter.

1. Turn ON the main water supply & turn OFF the valve to the water supply line.
2. Run water through the dispenser until the water runs clear (approx. 1 L). This will clean the water supply system and remove air from the lines.
3. Additional flushing may be required in some households.
4. Open the refrigerator door and make sure there are no water leaks coming from the water filter.

- A newly installed water filter cartridge may cause water to briefly spurt from the water dispenser. This is due to air getting into the line. It should pose no problem to operation.

# operating the SAMSUNG side-by-side refrigerator

## OPERATING THE REFRIGERATOR USING THE CONTROL PANEL / DIGITAL DISPLAY

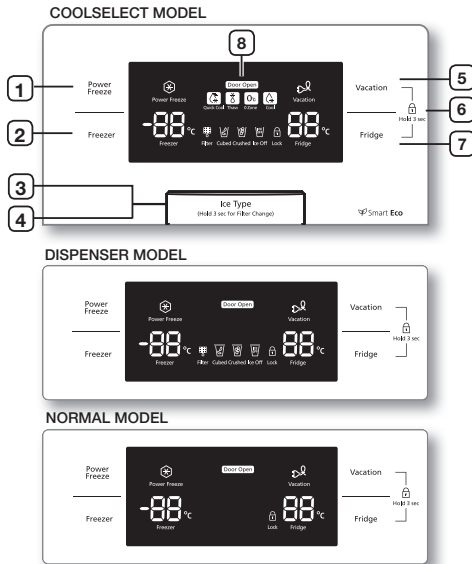

|   |  |
|---|--|
| <p><b>1</b> <b>POWER FREEZE BUTTON</b></p>  | <p>Speeds up the time needed to freeze products in the freezer. This can be helpful if you need to quickly freeze items that spoil easily or if the temperature in the freezer has warmed dramatically (For example, if the door was left open).</p> |
| <p><b>2</b> <b>FREEZER BUTTON</b></p>       | <p>Press the <b>Freezer</b> button to set the freezer to your desired temperature. You can set the temperature between -15 °C (6 °F) and -23 °C (-10 °F).</p>  |
| <p><b>3</b> <b>ICE TYPE BUTTON</b></p>      | <p>Use this button to choose Cubed, Crushed or to turn the Ice feature off.</p>  |
| <p><b>4</b> <b>FILTER CHANGE BUTTON</b></p> | <p>When you change the filter, press this button for 3 seconds to reset the filter schedule.</p>   |

|  |   |
|--|---|
| <p><b>5</b> <b>VACATION BUTTON</b></p>     | <p>If you are going on vacation or business trip or you do not need to use the refrigerator, press the Vacation button. When you select vacation button for fridge compartment off, display LED of Vacation will be on.<br/><b>⚠</b> It is strongly requested to remove foods in the fresh-food compartment and do not leave the door open when you select Vacation function.</p> |
| <p><b>6</b> <b>CHILD LOCK FUNCTION</b></p> | <p>By pressing the Vacation button and the Frige button simultaneously for 3 seconds, all buttons will be locked. The Water dispenser lever and the Ice lever will not work either. To cancel this function, Press these two buttons for 3 seconds again.</p>   |
| <p><b>7</b> <b>FRIDGE BUTTON</b></p>       | <p>Press the <b>Fridge</b> button to set the fridge to your desired temperature. You can set temperature between 1 °C and 7 °C (34 °F and 46 °F).</p>   |
| <p><b>8</b> <b>DOOR OPEN FUNCTION</b></p>  | <ol style="list-style-type: none"> <li>1. If the fridge or the freezer door is open, the "Door Open" icon is lit.</li> <li>2. If the condition that generates a door alarm is satisfied because the fridge or the freezer door is open, the "Door Open" icon blinks.</li> </ol>   |

**⚡** When you use Power Freeze the energy consumption of the refrigerator will increase. Remember to turn it off when you don't need it and return the freezer to your original temperature setting.  
If you need to freeze large amount of food stuff, activate Power Freeze function at least 20 hours before.



## CONTROLLING THE TEMPERATURE

### CONTROLLING THE FREEZER TEMPERATURE

The freezer temperature can be set between -15 °C (6 °F) and -23 °C (-10 °F) to suit your particular needs. Press the **Freezer** button repeatedly until the desired temperature is shown in the temperature display. Keep in mind that foods like ice cream may melt at -16 °C (4 °F).

The temperature display will move sequentially from -15 °C (6 °F) and -23 °C (-10 °F). When the display reaches -23 °C (-10 °F), it will begin again at -15 °C (6 °F).

Five seconds after the new temperature is set the display will again show the actual current freezer temperature. However, this number will change as the Freezer adjusts to the new temperature.

 The door guards in the freezer of this model are the two star sections, so the temperature in two star sections are slightly higher than other freezer compartment.

### CONTROLLING THE FRIDGE TEMPERATURE

The refrigerator temperature can be set between 7 °C (46 °F) and 1 °C (34 °F) to suit your particular needs. Press the **Fridge** button repeatedly until the desired temperature is shown in the temperature display. The temperature control process for the Fridge works just like the Freezer process. Press the **Fridge** button to set your desired temperature. After a few seconds, the Fridge will begin tracking towards the newly set temperature. This will be reflected in the digital display.

 The temperature of the freezer or the refrigerator may rise from opening the doors too frequently, or if a large amount of warm or hot food is placed in either side. This may cause the digital display to blink. Once the freezer and refrigerator return to their normal set temperatures the blinking will stop. If the blinking continues, you may need to "reset" the refrigerator. Try unplugging the appliance, wait about 10 minutes and then plug back in.

## USING THE ICE AND COLD WATER DISPENSER

Press the Ice Type button to select the type of ice you want

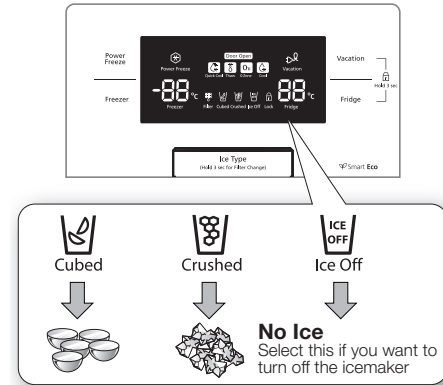

 Ice is made in cubes. When you select "Crushed", the icemaker grinds the ice cubes into crushed ice.

### Dispensing ice

Place your glass underneath the ice outlet and push gently against the ice dispenser lever with your glass. Make sure the glass is in line with the dispenser to prevent the ice from bouncing out.

### Using the Water Dispenser

Place a glass underneath the water outlet and push gently against the water dispenser lever with your glass. Make sure the glass is in line with the dispenser to prevent the water from splashing out.



- Do not put your fingers, hands or any other unsuitable objects in the chute or ice-maker bucket.
  - It may result in personal injury or material damage.
- Never put finger or any other objects in the dispenser opening.
  - It may cause injury.
- Use only the ice maker provided with the refrigerator.
- The water supply to this refrigerator must only be installed/connected by a suitably qualified person and connect to a potable water supply only.

operating \_17

- In order to operate the ice maker properly, water pressure of 138 ~ 862 kPa is required.



- If you have a long vacation or business trip and won't use water or ice dispensers, close the water valve.
  - Otherwise, water leakage may occur.
- Wipe excess moisture from the inside and leave the doors open.
  - Otherwise, odor and mold may develop.

<RS757\*/ RS756\*>

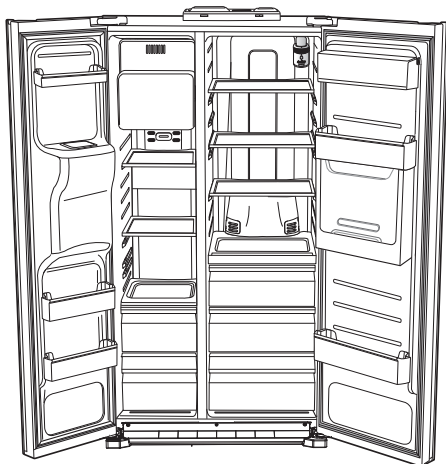

<RS77\*>

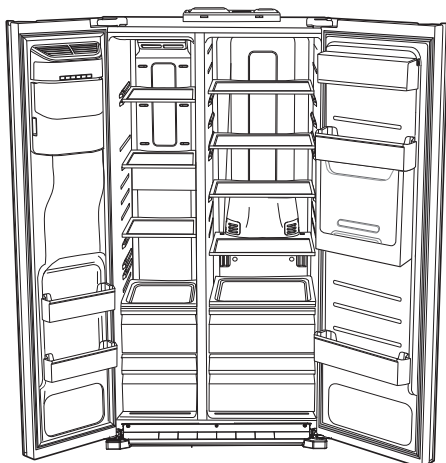

- ☑ To get more space, you can remove top freezer drawer since it does not affect thermal and mechanical characteristics. A declared storage volume of frozen food storage compartment is calculated with these drawers removed.

- ☑ For more space, you can store food with Guard FRE-UPP instead of the ice bucket.



If you remove the ice bucket, ICE OFF will blink on the display panel.

GUARD FRE-UPP  
(Optional)

## USING THE COOLSELECT ZONE™ DRAWER (OPTIONAL)

### Quick Cool

- You can use the Quick Cool feature with the CoolSelect Zone™.
- "Quick Cool" allows 1~3 canned beverages to cool within 60 min.
- To cancel this function, press the "Quick Cool" button again. CoolSelect Zone™ returns to the previous temperature.
- When "Quick Cool" ends, it returns to the "Cool" temperature setting.

### Thaw

- Drips loss and quality deterioration of meats reduces the freshness of foods.
- After "Thaw" is selected, warm and cold air is alternately supplied into the CoolSelect Zone™ Drawer.
- Depending on the weight of meat, thawing time can be selected for 4 hrs, 6 hrs, 10 hrs, and 12 hrs sequentially.
- When "Thaw" ends, CoolSelect Zone™ display returns to "Zero Zone" condition.
- When "Thaw" ends, there are no juice in the meats and they are half-frozen condition so it is easy to cut them for cooking.
- To cancel this option, press any button except "Thaw".
- The approximate thawing time of meat and fish are shown below. (Based on 1 inch thickness)

| THAW TIME | WEIGHT          |
|-----------|-----------------|
| 4 hours   | 363 g (0.8 lb)  |
| 6 hours   | 590 g (1.3 lb)  |
| 10 hours  | 771 g (1.7 lb)  |
| 12 hours  | 1000 g (2.2 lb) |

-  Depending on the size and thickness of meat and fish, the thawing time may vary. The above weight represents the total weight of food in the CoolSelect Zone™ Drawer. Ex) The total thawing time for 400 g frozen beef and 600 g frozen chicken will be 10 hours.

 **WARNING** With the “Thaw” option, food which is not needed to thaw in the CoolSelect Zone™ Drawer should be removed.

### Zero Zone (0 °C)

- When “Zero Zone” is chosen, the temperature of the CoolSelect Zone™ Drawer is kept at 0 °C regardless of the set refrigerator temperature.
- “Zero Zone” temperature helps keep meat or fish fresh longer.

### Cool

- When “Cool” is chosen, the temperature will be the same as the set temperature of the refrigerator. The digital panel shows the same temperature as that of the display panel.
- The CoolSelect Zone™ Drawer allows extra refrigerator space.

-  Depending on the beverages, the cool-down time may vary.

 **WARNING** For “Quick Cool” option, food stored in the CoolSelect Zone™ Drawer should be removed.

## REMOVING THE FREEZER ACCESSORIES

Cleaning and rearranging the interior of the freezer is simple.

1. Remove the Glass shelf by pulling the shelf out as far as it will go. Then, gently lift it up and remove it.

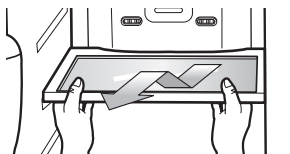

2. Remove the door bin by holding the door bin with both hands and then gently lift it up.

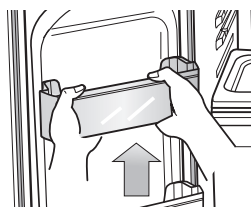

3. Remove the Plastic drawer by pulling it out and slightly lifting it up.

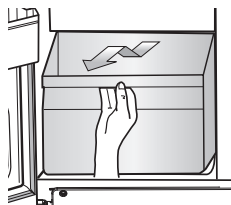

4. ice bucket (freezer) Remove the Icemaker Bucket by lifting up and pulling it out slowly.
  - Grip the handle as shown in the figure
  - Lift the low part slightly
  - Take the ice bucket out slowly.



-  Do not use excessive force when removing the cover. Otherwise, the cover may break and cause injury.

## REMOVING THE FRIDGE ACCESSORIES

1. Remove the spill Proof Glass Shelf by pulling the shelf out as far as it will go. Then, gently lift it up and gently remove it.

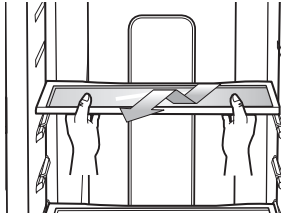



2. Remove the Vegetable & Fruit Drawer by pressing on the indentations found on the inside left and right sides of the Veggie Box/Dry Box cover and remove by pulling forward. Holding the drawer with one hand, lift it up a little bit while pulling it forward and take it out of the refrigerator.



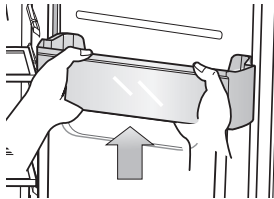

3. Remove the Gallon Door Bin by holding the bin with both hands and gently lifting it up.



-  Before removing any accessories, make sure that no food is in the way. When possible, remove the food altogether to reduce the risk of accidents.
-  To get the best energy efficiency of this product, please leave all selves, drawers and baskets on their original position like as illustration in page (18).

## CLEANING THE REFRIGERATOR

 **WARNING** Do not use Benzene, Thinner or Clorox™ for cleaning. They may damage the surface of the appliance and can create a risk of fire.

 **CAUTION** Do not spray the refrigerator with water while it is plugged in, as it may cause an electric shock. Do not clean the refrigerator with benzene, thinner or car detergent for risk of fire.

## REPLACING THE INTERIOR LIGHT

 For LED lamp, please contact service engineer to replace it.

## CHANGING THE WATER FILTER

 **WARNING** To reduce risk of water damage to your property DO NOT use generic brands of water filters in your SAMSUNG Refrigerator. USE ONLY SAMSUNG BRAND WATER FILTERS. SAMSUNG will not be legally responsible for any damage, including, but not limited to property damage caused by water leakage from use of a generic water filter. SAMSUNG Refrigerators are designed to work ONLY WITH SAMSUNG Water Filter.

The “Filter Indicator” light lets you know when it is time to change your water filter cartridge. When the filter indicator light changes to red, it is time to change the filter.

To give you some time to get a new filter, the light will come on up just before the capacity of the current filter runs out.

Changing the filter on time provides you with the freshest, cleanest water from your fridge.

 **For Internal model**

1. Remove the water filter from the box and put a month indicator sticker on the filter as shown.
2. Place a sticker on the filter that dates six months in the future. For example, if you are replacing the water filter in March, put the “SEP” (September) sticker on the filter to remind you to replace in September. Normally filter life is about every 6 months.

- Next, remove the fixed cap by turning it counter clockwise.
- Remove the new filter's protective cap and remove the old filter.
- Position and insert the new filter into the filter housing. Slowly turn the water filter clockwise 90° to align with the indication mark on the cover, locking the filter in position. Make sure that the indicator is lined up with the "lock" position. Do not over tighten.

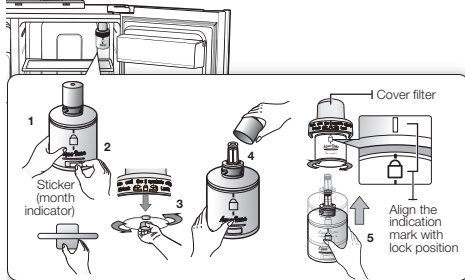

### For Exterior model

- Shut off water supply.
- Note the Flow direction on the filter.
- Insert water supply tube into the inlet side of the filter until the tube stop.

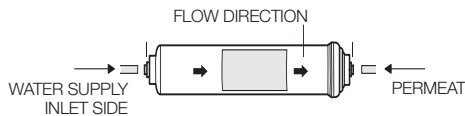

Note : You must also ensure that the cut is square and not at any sort of angle as this could cause a leak

- After inserting tube, put together the clip strongly. The Clip fix the tube.

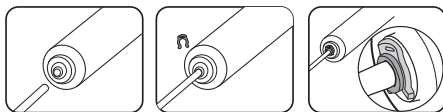

- Turn on the water and check for leaks. If leaks occur, repeat step 1,2,3,4. If leaks persist, discontinue use and call your supporting dealer.

- Once you have completed this process, hold the **Ice Type** button for 3 seconds to reset the filter schedule.

- Lastly, Dispense 1 L of water through water dispenser and throw away. Make sure that water flows clearly again before drinking.

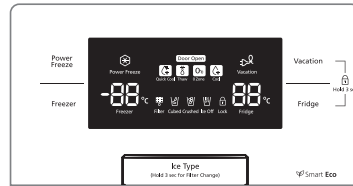

- A newly installed water filter cartridge may cause water to briefly spurt from the water dispenser. This is due to air getting into the line. It should pose no problem to operation.

### Ordering replacement filters

To order more water filter cartridges, contact your authorized Samsung dealer.

- Internal Filter - HAFIN2/EXP
- External Filter - HAFEX/EXP

# troubleshooting

| PROBLEM  | SOLUTION  |
|--|---|
| <b>The refrigerator does not work at all or it does not chill sufficiently.</b>  | <ul style="list-style-type: none"> <li>• Check that the power plug is properly connected.</li> <li>• Is the temperature control on the display panel set to the correct temperature? Try setting it to a lower temperature.</li> <li>• Is the refrigerator in direct sunlight or located too near a heat source?</li> <li>• Is the back of the refrigerator too close to the wall and therefore keeping air from circulating?</li> </ul>  |
| <b>The food in the fridge is frozen.</b>   | <ul style="list-style-type: none"> <li>• Is the temperature control on the display panel set to the correct temperature? Try setting it to a warmer temperature.</li> <li>• Is the temperature in the room very low?</li> <li>• Did you store the food with a high water content in the coldest part of the fridge? Try moving those items into the body of the fridge instead of keeping them in the CoolSelect Zone™ drawer.</li> </ul>   |
| <b>You hear unusual noises or sounds.</b>  | <ul style="list-style-type: none"> <li>• Check that the refrigerator is level and stable.</li> <li>• Is the back of the refrigerator too close to the wall and therefore keeping air from circulating?</li> <li>• Was anything dropped behind or under the refrigerator?</li> <li>• A "ticking" sound is heard from inside the refrigerator. This is normal and occurs because various accessories are contracting or expanding in relation to the temperature of the refrigerator interior.</li> </ul> |
| <b>The front corners of the appliance are hot and condensation is occurring.</b> | <ul style="list-style-type: none"> <li>• Some heat is normal as anti-condensators are installed in the front corners of the refrigerator to prevent condensation.</li> <li>• Is the refrigerator door ajar? Condensation can occur when you leave the door open for a long time.</li> </ul>   |
| <b>Ice is not dispensing.</b>  | <ul style="list-style-type: none"> <li>• Did you wait for 12 hours after installation of the water supply line before making ice?</li> <li>• Is the water line connected and the shut-off valve open?</li> <li>• Did you manually stop the ice making function? Make sure Ice Type is set to Cubed or Crushed.</li> <li>• Is there any ice blocked within the ice maker bucket?</li> <li>• Is the freezer temperature too warm? Try setting the freezer temperature lower.</li> </ul>                   |
| <b>You can hear water bubbling in the refrigerator.</b>                          | <ul style="list-style-type: none"> <li>• This is normal. The bubbling comes from the refrigerant coolant liquid circulating through the refrigerator.</li> </ul>  |
| <b>There is a bad smell in the refrigerator.</b>                                 | <ul style="list-style-type: none"> <li>• Has a food item spoiled?</li> <li>• Make sure that strong smelling food (for example, fish) is wrapped so that it is airtight.</li> <li>• Clean out your freezer periodically and throw away any spoiled or suspect food.</li> </ul>   |
| <b>Frost forms on the walls of the freezer.</b>                                  | <ul style="list-style-type: none"> <li>• Is the air vent blocked? Remove any obstructions so air can circulate freely.</li> <li>• Allow sufficient space between the foods stored for efficient air circulation.</li> <li>• Is the freezer door closed properly?</li> </ul>   |
| <b>Water dispenser is not functioning.</b>                                       | <ul style="list-style-type: none"> <li>• Is the water line connected and the shut-off valve open?</li> <li>• Has the water supply line tubing been crushed or kinked? Make sure the tubing is free and clear of any obstruction.</li> <li>• Is the water tank frozen because the refrigerator temperature is too low? Try selecting a warmer setting on the main display panel.</li> </ul>  |

memo

---

## Ambient Room Temperature Limits

This refrigerator is designed to operate in ambient temperatures specified by its temperature class marked on the rating plate.

| Class              | Symbol | Ambient Temperature range (°C) |
|--------------------|--------|--------------------------------|
| Extended Temperate | SN     | +10 to +32                     |
| Temperate          | N      | +16 to +32                     |
| Subtropical        | ST     | +16 to +38                     |
| Tropical           | T      | +16 to +43                     |

-  Internal temperatures may be affected by such factors as the location of the refrigerator, ambient temperature and the frequency with which you open the door. Adjust the temperature as required to compensate for these factors.

### English



### **Correct Disposal of This Product** **(Waste Electrical & Electronic Equipment)**

*(Applicable in the European Union and other European countries with separate collection systems)*

This marking on the product, accessories or literature indicates that the product and its electronic accessories (e.g. charger, headset, USB cable) should not be disposed of with other household waste at the end of their working life. To prevent possible harm to the environment or human health from uncontrolled waste disposal, please separate these items from other types of waste and recycle them responsibly to promote the sustainable reuse of material resources.

Household users should contact either the retailer where they purchased this product, or their local government office, for details of where and how they can take these items for environmentally safe recycling.

Business users should contact their supplier and check the terms and conditions of the purchase contract. This product and its electronic accessories should not be mixed with other commercial wastes for disposal.







SEAG\_SWISS

RS7\*

# Kühlschrank Handbuch

Deutsch

imagine the possibilities

Wir danken Ihnen, dass Sie sich für dieses Samsung-Produkt entschieden haben! Um einen umfassenden Service zu genießen, registrieren Sie Ihr Produkt bitte unter [www.samsung.com/register](http://www.samsung.com/register)

**SAMSUNG**







Freistehendes Gerät

# Sicherheitshinweise





## SICHERHEITSHINWEISE

- Lesen Sie diese Bedienungsanleitung vor der Inbetriebnahme Ihres Geräts sorgfältig durch und bewahren Sie sie nicht weit vom Gerät an einem sicheren Ort für eine spätere Verwendung auf.
- Verwenden Sie das Gerät nur für den in dieser Bedienungsanleitung beschriebenen Zweck. Dieses Gerät ist nicht geeignet für den Gebrauch von Personen (einschließlich Kindern), die körperlich, geistig oder psychisch benachteiligt sind oder nicht über ausreichende Erfahrung und Kenntnisse verfügen, es sei denn, sie wurden unter anfänglicher Beobachtung zu ihrer Sicherheit bezüglich der Benutzung des Gerätes von einer verantwortlichen Person entsprechend unterwiesen.
- Die Warn- und Sicherheitshinweise in diesem Benutzerhandbuch beschreiben nicht alle möglichen Umstände und Situationen, die Sie im Umgang mit Ihrem Gerät antreffen können. Gehen Sie bei der Aufstellung und Wartung des Geräts sowie im Umgang mit demselben mit Vorsicht und Vernunft vor.
- Die folgende Bedienungsanleitung gilt für verschiedene Modelle, daher können die Merkmale Ihres Geräts leicht von den in dieser Anleitung beschriebenen Merkmalen abweichen und gewisse Sicherheits- und Warnhinweise nicht zutreffen. Bei Fragen oder Zweifel wenden Sie sich bitte an den nächstliegenden Kundendienst oder versuchen Sie, auf der folgenden Webseite Rat und Hilfe zu finden: [www.samsung.com](http://www.samsung.com).

### Wichtige Sicherheitssymbole und Vorsichtsmaßnahmen:

|   |  |
|---|--|
| <br>WARNUNG  | Es besteht Lebensgefahr oder das Risiko schwerer Verletzungen. |
| <br>VORSICHT | Mögliche leichte Verletzungen oder Sachschäden.                |
|              | NICHT ausführen.   |
|              | NICHT demontieren.   |
|              | NICHT berühren.  |
|              | Folgende Hinweise genau befolgen.                              |

## 2\_ Sicherheitshinweise

|   |  |
|---|--|
|  | Netzstecker aus der Steckdose ziehen.                                      |
|  | Das Gerät muss geerdet werden, um einen elektrischen Schlag zu verhindern. |
|  | Wenn Sie Hilfe brauchen, wenden Sie sich an Ihren Samsung Kundendienst.    |
|  | Hinweis.   |

**Diese Warnzeichen und Hinweise dienen dazu, Sie und andere vor Verletzungen zu schützen. Bitte befolgen Sie sie strikt.**

**Nachdem Sie diesen Abschnitt gelesen haben, bewahren Sie ihn an einem sicheren Ort auf, um ihn später zur Hand zu haben.**

### CE-Kennzeichnung

Dieses Produkt entspricht der Niederspannungsrichtlinie (2006/95/EC), der Richtlinie für Elektromagnetische Verträglichkeit (2004/108/EC) sowie der Richtlinie Eco-Design (2009/125/EC) als Teil der Richtlinie (EC) Nr. 643/2009 der Europäischen Gemeinschaft.

### WICHTIGE HINWEISE ZUM TRANSPORT UND AUFSTELLORT



- Beim Transport und bei der Aufstellung des Geräts muss darauf geachtet werden, dass keine Teile des Kühlkreislaufs beschädigt werden.
  - Austretendes Kühlmittel könnte sich entzünden oder zu Augenverletzungen führen. Wenn Sie ein Leck entdecken, vermeiden Sie offene Flammen oder potenzielle Zündquellen, und lüften Sie den Raum, in dem sich das Gerät befindet, mehrere Minuten lang.
- Damit im Fall eines Lecks des Kühlkreislaufs kein entzündliches Gas-Luft-Gemisch entstehen kann, ist die Größe des Raumes, in dem das Gerät aufgestellt werden darf, von der Menge des verwendeten Kühlmittels abhängig.
- Nehmen Sie niemals ein Gerät in Betrieb, das irgendwelche Anzeichen von Beschädigungen aufweist. Wenn Sie Zweifel haben, nehmen Sie Kontakt zu Ihrem Händler auf. Der für die Aufstellung des Geräts vorgesehene Raum muss für je 8 g des Kühlmittels R600a im Gerät ein Raumvolumen von 1 m<sup>3</sup> haben. Die Menge des Kühlmittels in Ihrem Kühlgerät wird auf dem Typenschild im Gerät angegeben.



WARNUNG

## WICHTIGE HINWEISE ZUR INSTALLATION



- Stellen Sie das Gerät nicht an einem feuchten Ort oder dort auf, wo es in Kontakt mit Wasser kommt.
- Eine fehlerhafte Isolierung der elektrischen Teile kann einen elektrischen Schlag oder einen Brand zur Folge haben.
- Stellen Sie das Gerät nicht dort auf, wo es direkter Sonneneinstrahlung oder der Wärmestrahlung von Öfen, Heizkörpern oder anderen Wärmequellen ausgesetzt ist.
- Verbinden Sie nicht mehrere Geräte mit derselben Mehrfachsteckdose. Die Kühl-Gefrier-Kombination sollte immer an eine eigene separate Steckdose angeschlossen werden, die den Spannungsangaben auf dem Typenschild entspricht.
- Dadurch ist eine optimale Leistung gewährleistet und eine Überlastung der Stromkreise im Haushalt, was zu einem Brand durch überhitzte Leitungen führen könnte, wird vermieden.
- Stecken Sie den Stecker nicht hinein, wenn die Steckdose lose ist.
- Dies kann einen Brand oder elektrischen Schlag zur Folge haben.
- Wenn das Netzkabel beschädigt ist, muss es sofort vom Hersteller oder dem Kundendienst ausgetauscht werden.
- Knicken Sie das Netzkabel nicht und stellen Sie keine schweren Gegenstände auf das Kabel.
- Verwenden Sie in der Nähe des Gerätes keine Sprühdosens.
- Es besteht Explosions- oder Brandgefahr.



- Dieses Gerät muss vor der Inbetriebnahme ordnungsgemäß aufgestellt und gemäß dem Handbuch installiert werden.
- Netzstecker in korrekter Position mit dem Kabel nach unten einstecken.
- Wenn Sie den Stecker mit dem Kabel nach oben einstecken, kann dies zur Beschädigung des Kabels führen, wodurch ein Brand und elektrischer Schlag verursacht werden kann.
- Stellen Sie sicher, dass der Netzstecker nicht gequetscht oder beschädigt wird, wenn z. B. die Rückseite des Kühlgeräts zu nahe an die Steckdose gestellt wird.
- Stecken Sie den Netzstecker nicht mit feuchten Händen in die Steckdose.
- Dadurch entsteht Brandgefahr.
- Das Gerät muss so aufgestellt werden, dass der Netzstecker nach der Aufstellung zugänglich ist.



- Schließen Sie das Gerät nur an geerdete Standard-Steckdosen an.

- Das Gerät muss geerdet werden, um Fehlströme oder einen durch Fehlströme ausgelösten elektrischen Schlag zu verhindern.
- Für die Erdung dürfen niemals Gasleitungen, Telefonleitungen oder andere potenzielle Blitzableiter.
- Eine nicht ordnungsgemäße Ausführung des Erdungsanschlusses kann einen elektrischen Schlag zur Folge haben.



- Achten Sie beim Versetzen des Geräts darauf, dass Sie nicht über das Netzkabel rollen oder es beschädigen.
- Die Sicherung des Geräts muss von einem dazu befähigten Techniker oder einer Kundendienstfirma ausgewechselt werden.
- Dies kann einen elektrischen Schlag oder Verletzungen zur Folge haben.



VORSICHT

## HINWEISE ZUR INSTALLATION



- Achten Sie darauf, dass Belüftungsöffnungen im Rahmen und Gehäuse des Geräts nicht abgedeckt werden.
- Lassen Sie das Gerät nach der Installation zwei Stunden lang stehen.



WARNUNG

## WICHTIGE HINWEISE ZUM GEBRAUCH





- Stecken Sie den Netzstecker nicht mit feuchten Händen in die Steckdose.
- Stellen Sie keine Gegenstände auf das Gerät.
- Diese könnten beim Öffnen oder Schließen der Tür herunterfallen und zu Verletzungen und/oder Sachschäden führen.
- Stellen Sie keine mit Wasser gefüllten Gefäße auf das Gerät.
- Wenn es verschüttet wird, kann dies einen Brand oder einen elektrischen Schlag zur Folge haben.
- Achten Sie darauf, dass die Kinder sich nicht an die Tür hängen.
- Dies könnte schwere Verletzungen zur Folge haben.
- Lassen Sie bei Abwesenheit die Türen des Geräts nicht offen stehen, und lassen Sie Kinder niemals in das Gerät klettern.
- Die Kinder können eingeschlossen werden und sich auf Grund der niedrigen Temperaturen schwere Verletzungen zuziehen.
- Stecken Sie niemals die Finger oder Gegenstände in die Öffnung des Kaltwasserspenders.
- Dies könnte Verletzungen oder Sachschäden zur Folge haben.

Sicherheitshinweise \_3

- Lagern Sie in Ihrem Gerät keine flüchtigen oder brennbaren Stoffe wie Benzol, Lösungsmittel, Alkohol, Äther, Flüssiggas.
- Die Lagerung eines dieser Stoffe kann zu Explosionen führen.
- Lagern Sie keine auf Tieftemperaturen empfindlich reagierende pharmazeutischen Produkte, wissenschaftlichen Materialien oder andere, auf Tieftemperaturen empfindlich reagierende Produkte im Gerät.
- Produkte, bei denen eine bestimmte Temperatur genau eingehalten werden muss, dürfen nicht im Kühlgerät gelagert werden.
- Elektrische Geräte nicht in das Kühlgerät stellen oder diese im Kühlgerät benutzen, außer für den Fall, dass deren Typ vom Hersteller entsprechend empfohlen wurde.
- Berühren Sie die Innenseiten des Gefrierabteils oder die im Gefrierabteil gelagerten Produkte nicht mit feuchten Händen.
- Dies könnte zu Erfrierungen führen.
- Verwenden Sie für die Beschleunigung des Abtauprozesses nur die vom Hersteller empfohlenen Hilfsmittel.
- Beschädigen Sie nicht den Kühlmittelkreislauf.

-  • Dieses Gerät ist nur für die Lagerung von Lebensmitteln im Haushalt bestimmt.
- Flaschen sollten dicht beieinander eingelagert werden, so dass sie nicht herausfallen.
- Wenn Sie ein Leck entdecken, vermeiden Sie offene Flammen oder potenzielle Zündquellen, und lüften Sie den Raum, in dem sich das Gerät befindet, mehrere Minuten lang.
- Nur die vom Hersteller oder Kundendienst gelieferten LED-Lampen verwenden.
- Kleine Kinder müssen beaufsichtigt werden, um sicher zu stellen, dass sie nicht mit dem Gerät spielen oder in das Gerät klettern.

-  • Versuchen Sie nicht, das Gerät selbst zu demontieren oder zu reparieren.
- Dies könnte zu einem Brand, zu Fehlfunktionen und/oder Verletzungen führen. Bei Störungen wenden Sie sich bitte an unseren Kundendienst.

-  • Wenn Sie anormale Geräusche, Feuer, Gerüche oder Rauch bemerken, ziehen Sie sofort den Netzstecker und wenden Sie sich an den nächstliegenden Kundendienst.
- Anderenfalls kann dies zu einem elektrischen Schlag oder Brand führen. Achten Sie darauf, dass Belüftungsöffnungen im Rahmen und Gehäuse des Geräts nicht abgedeckt werden.

#### 4\_ Sicherheitshinweise

- Falls Sie beim Auswechseln der Lampe Schwierigkeiten haben, wenden Sie sich an den Kundendienst.
- Ist Ihr Gerät mit einer LED-Innenbeleuchtung ausgestattet, LED-Abdeckung und LED-Lampe nicht selbst demontieren.
- Wenden Sie sich bitte an den Kundendienst.
- Entdecken Sie Staub oder Wasser im Gerät, ziehen Sie den Netzstecker und wenden Sie sich an Ihren Samsung-Electronics-Kundendienst.
- Anderenfalls besteht Brandgefahr.

### **VORSICHT HINWEISE ZUM GEBRAUCH**

-  • Beachten Sie folgende Hinweise, um optimale Geräteleistungen zu erzielen :
- Legen Sie keine Lebensmittel zu dicht vor die Lüftungsöffnungen an der Geräterückseite, damit die Luftzirkulation im Kühlabteil nicht blockiert wird.
- Verpacken Sie Lebensmittel sicher oder legen Sie sie in luftdichte Behälter, bevor Sie diese im Gerät einlagern.
- Stellen Sie keine kohlen säurehaltigen Getränke in das Gefrierabteil. Stellen Sie keine Flaschen oder andere Glasbehälter in das Gefrierabteil.
- Wenn deren Inhalt gefriert, kann das Glas zerbrechen und zu Verletzungen und Sachschäden führen.
- Verändern Sie nicht die Funktionen Ihrer Kühl-Gefrier-Kombination, diese auch nicht umbauen.
- Änderungen oder Umbauten können Verletzungen und/oder Sachschäden verursachen. Bei Änderungen oder Umbauten durch Dritte erlischt der Garantieanspruch für das gesamte Gerät, Samsung kann für die aus den Änderungen und Umbauten durch Dritte erwachsenden Folgen in Bezug auf Sicherheit oder Schäden nicht verantwortlich gemacht werden.
- Lassen Sie die Lüftungsöffnungen unverdeckt.
- Verdeckte, ganz besonders mit Kunststoffbeuteln verdeckte Lüftungsöffnungen führen dazu, dass das Gerät zu stark kühlt. Bei zu langer Kühldauer kann dies zu einem Bruch des Wasserfilters führen und Wasser auslaufen.
- Legen Sie einzufrierende Lebensmittel nicht neben bereits tiefgefrorene Lebensmittel.
- Beachten Sie die maximalen Lagerzeiten und die Verfallsdaten für tiefgefrorene Lebensmittel.
- Für den Wassertank, Eisbehälter und die Eiswürfelzubereitung nur Trinkwasser verwenden.
- Verwenden Sie nur den Eisbereiter, der mit dem Gerät geliefert wurde.
- Die Wasserleitung zu diesem Kühlgerät darf nur von dafür qualifizierten Fachkräften installiert und angeschlossen werden; als Quelle darf nur eine Trinkwasserleitung angeschlossen werden.

- Um den Eisbereiter richtig zu betreiben, ist ein Wasserdruck von 138 ~ 862 kPa(19.9 ~ 125.1 psi) erforderlich.

## **HINWEISE ZUR REINIGUNG** VORSICHT **UND WARTUNG**

-  Spritzen Sie kein Wasser auf die Innen- oder Außenseite des Kühlgeräts.
- Dies kann einen Brand oder einen elektrischen Schlag zur Folge haben.
- Verwenden Sie in der Nähe des Kühlgeräts keine Spraydosen.
- Es besteht Explosions- oder Brandgefahr.
- Reinigungsmittel nicht direkt auf das Display aufsprühen.
- Die Schriftzeichen auf dem Display könnten abgehen.
- Entfernen Sie alle Fremdkörper oder Staub von den Metallstiften des Steckers.
- Verwenden Sie kein nass es oder feuchtes Tuch für die Reinigung des Steckers.
- Anderenfalls kann dies einen Brand oder einen elektrischen Schlag zur Folge haben.
- Stecken Sie niemals einen Finger oder Gegenstände in die Öffnung des Wasserspenders und die Eisrutsche.
- Dies kann Verletzungen oder Sachschäden zur Folge haben.

-  Ziehen Sie den Netzstecker aus der Steckdose, bevor Reinigungs- bzw. Wartungsarbeiten durchgeführt werden.

## **HINWEISE ZUR** WARNUNG **ENTSORGUNG**

-  Stellen Sie vor der Entsorgung sicher, dass die Rohre auf der Geräterückseite nicht beschädigt sind.
- Als Kühlmittel wird R600a oder R134a verwendet. Sie können dem Kompressoraufkleber auf der Rückseite Ihres Geräts und dem Typenschild im Innern des Geräts entnehmen, welches Kühlmittel für Ihre Kühl-Gefrier-Kombination verwendet wurde. Wenn dieses Produkt entzündliches Gas enthält (Kühlmittel R600a), nehmen Sie bitte Kontakt mit den örtlichen Behörden auf, um Informationen zur korrekten Entsorgung des Geräts zu erhalten. Als Isoliergas wird Cyclopentan verwendet. Die Gase im Isoliermaterial erfordern ein besonderes Entsorgungsverfahren. Wenden Sie sich für eine umweltfreundliche Entsorgung des Geräts an die örtlichen

Behörden. Stellen Sie vor der Entsorgung sicher, dass die Rohre an der Geräterückseite nicht beschädigt sind.

Die Rohre sollen im Freien geöffnet werden.

- Dieses Gerät enthält eine geringe Menge Isobutan-Kühlmittel (R600a), ein Naturgas mit einer hohen Umweltverträglichkeit, das allerdings auch brennbar ist. Beim Transport und bei der Aufstellung des Geräts muss darauf geachtet werden, dass keine Teile des Kühlkreislaufs beschädigt werden.
- Wenn Sie dieses oder andere Kühlgeräte entsorgen, entfernen Sie bitte vorher die Tür, Türdichtungen und Türriegel, so dass kleine Kinder oder Tiere niemals im Gerät eingeschlossen werden können. Lassen Sie die Ablagen, Fachböden usw. im Gerät, damit Kinder nicht so einfach in das Gerät klettern können. Kleine Kinder müssen beaufsichtigt werden, um sicher zu stellen, dass sie nicht mit dem entsorgten Gerät spielen.
- Bitte entsorgen Sie das Verpackungsmaterial dieses Geräts auf eine umweltfreundliche Art und Weise.

## **WEITERE TIPPS FÜR DIE RICHTIGE VERWENDUNG**

- Wenden Sie sich im Falle eines Stromausfalls an das örtliche Büro Ihres Stromversorgungsunternehmens, und fragen Sie, wie lange der Ausfall voraussichtlich dauern wird.
- Die meisten Stromausfälle können innerhalb von ein bis zwei Stunden behoben werden und haben keine negativen Auswirkungen auf die im Kühlschrank herrschende Temperatur. Während eines Stromausfalls sollten Sie jedoch die Gerätetür so selten wie möglich öffnen.
- Sollte der Stromausfall länger als 2 Stunden andauern, leeren Sie vollständig den Eiskübel.
- Sollte der Stromausfall länger als 24 Stunden andauern, entnehmen Sie alle gefrorenen Lebensmittel.
- Wenn ein Schlüssel mit dem Gerät geliefert wird, verwahren Sie diesen außerhalb der Reichweite von Kindern und nicht in der Nähe des Geräts auf.
- Wenn das Gerät längere Zeit in einer Umgebung betrieben wird, die kälter ist als der untere Grenzwert des Temperaturbereichs, für den das Gerät vorgesehen ist, kann der Betrieb beeinträchtigt werden (zu hohe Temperaturen im Gerät).
- Lagern Sie keine Lebensmittel ein, die sehr kälteempfindlich sind, wie z. B. Bananen oder Melonen.

- Das Gefrierabteil ist ein No-Frost-Abteil, d. h. dass Sie das Gerät nicht manuell abtauen müssen, sondern das Abtauen automatisch erfolgt.
- Ein Temperaturanstieg während des Abtauens bleibt im Rahmen der ISO-Anforderungen. Wenn Sie einen unangemessenen Temperaturanstieg der tiefgefrorenen Lebensmittel während der Abtauphase verhindern möchten, wickeln Sie die tiefgekühlten Lebensmittel in mehrere Lagen Zeitungspapier.
- Eine Temperaturerhöhung tiefgekühlter Lebensmittel während der Abtauphase kann deren maximale Lagerzeiten herabsetzen.

### Tipps zum Energiesparen

- Stellen Sie das Gerät in einem kühlen, trockenen und ausreichend belüfteten Raum auf. Vermeiden Sie direkte Sonneneinstrahlung und stellen Sie das Gerät nie in der Nähe einer Wärmequelle (Heizkörper usw.) auf.
- Decken Sie die Lüftungsöffnungen und -gitter des Geräts nicht ab.

- Lassen Sie warme Lebensmittel abkühlen, bevor Sie sie im Gerät einlagern.
- Legen Sie gefrorene Lebensmittel zum Auftauen in das Kühlabteil. Sie können so die niedrige Temperatur der gefrorenen Lebensmittel zum Kühlen der übrigen Lebensmittel einsetzen.
- Lassen Sie die Tür des Gefrierabteils nicht zu lange offen, wenn Sie Lebensmittel herausnehmen oder hineinlegen. Je weniger die Tür geöffnet wird, umso weniger Eis bildet sich im Innern.
- Reinigen Sie die Rückseite des Kühlschranks regelmäßig. Staub steigert den Energieverbrauch.
- Stellen Sie die Temperatur nicht niedriger als notwendig ein.
- Sorgen Sie an der Unterseite und Rückseite des Kühlschranks für ausreichende Luftzirkulation. Verdecken Sie die Luftöffnungen nicht.
- Lassen Sie beim Einbau des Geräts nach rechts, links sowie hinten und oben ausreichend Freiraum. Dies hilft, den Stromverbrauch zu senken, und trägt dazu bei, dass Sie Ihre Stromrechnung im Griff behalten.

# Inhalt

|   |    |
|---|----|
| <b>AUFSTELLEN IHRER KÜHLGEFRIERKOMBINATION</b> .....        | 7  |
| <b>BETRIEB DER KÜHLGEFRIERKOMBINATION VON SAMSUNG</b> ..... | 16 |
| <b>FEHLERSUCHE</b> .....                                    | 22 |

## 6\_ Sicherheitshinweise

# Aufstellen Ihrer Kühl-Gefrier-Kombination

## VOR DER AUFSTELLUNG DES KÜHLGERÄTES

Herzlichen Glückwunsch zum Kauf Ihrer Samsung Kühl-Gefrier-Kombination! Wir hoffen, dass Sie viel Freude an den hochmodernen Funktionen und Leistungen dieses neuen Gerätes haben werden.

### Auswahl des aufstellorts für das Kühlgerät

- Wählen Sie einen Standort aus, von dem aus Sie leichten Zugang zur Wasserversorgung haben.
- Wählen Sie einen Standort aus, an dem das Kühlgerät keiner direkten Sonneneinstrahlung ausgesetzt wird.
- Wählen Sie einen ebenen (oder zumindest fast ebenen) Standort aus.
- Wählen Sie einen Standort aus, an dem die Türen des Kühlgerätes ausreichend weit geöffnet werden können.
- Bitte beachten Sie den Platzbedarf bei Betrieb. Siehe Zeichnung und Abmessungen unten.
- Bitte achten Sie darauf, dass das Gerät zur Reparatur oder Reinigung leicht umgesetzt werden kann.

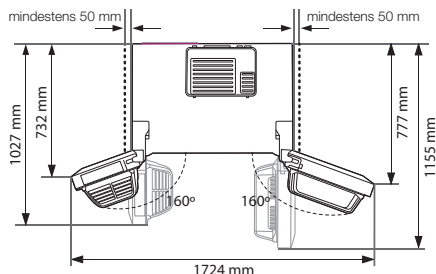
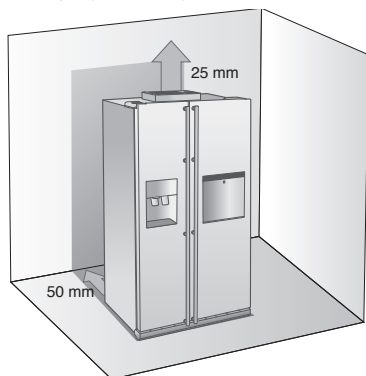

01 AUFSTELLEN

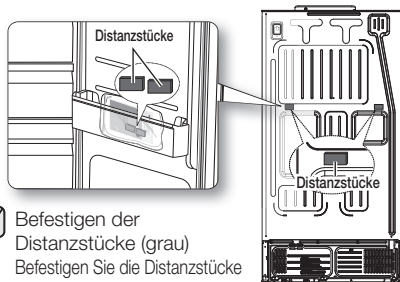

- ☑ **Befestigen der Distanzstücke (grau)**  
Befestigen Sie die Distanzstücke für eine optimale Leistung an der Rückseite des Geräts, wenn Sie den Kühlschrank aufstellen. Dadurch wird die Leistung des Kühlschranks verbessert.

### Befestigungsmethode

1. Entnehmen Sie die verpackten Distanzstücke aus dem untersten Türfach des Kühlschranks.
2. Suchen Sie anhand der Abbildung die Stelle auf der Rückseite des Kühlschranks, an der die Distanzstücke befestigt werden sollen.
3. Befestigen Sie die Distanzstücke anschließend an der Rückwand des Kühlschranks.

### Versetzen des Geräts

Stellen Sie sicher, dass die beiden vorderen Füße zum Ausrichten des Geräts vollständig eingedreht sind (siehe Abbildung), um Beschädigungen zu vermeiden. Siehe Abschnitt "Ausrichten des Kühlgeräts" der Bedienungsanleitung (Seite 11). Legen Sie zum Schutz des Bodenbelags eine Unterlage (z. B. den Verpackungskarton) unter das Kühlgerät.

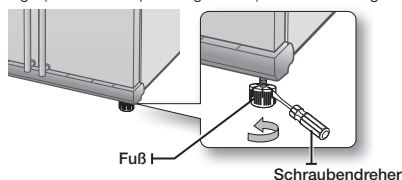

- ⚠ **ACHTUNG** Ziehen oder schieben Sie das Gerät zum Aufstellen, Warten, Reparieren oder Reinigen immer nur in gerader Linie-siehe Abbildung.

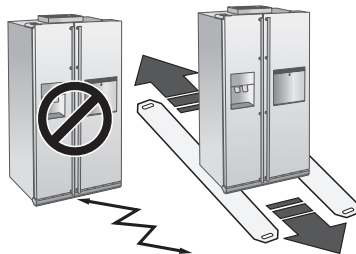

aufstellen \_7



## ABBAUEN DER TÜREN DES KÜHLGERÄTES

Wenn Ihr Kühlgerät nicht leicht durch Ihren Eingang passt, dann können Sie die Türen abbauen.

### 1. Entfernen der vorderen Sockelblende

Öffnen Sie zuerst die Türen von Gefrier- und Kühlteil und dann nehmen Sie die vordere Sockelblende ab, indem Sie die drei Schrauben gegen den Uhrzeigersinn lösen.

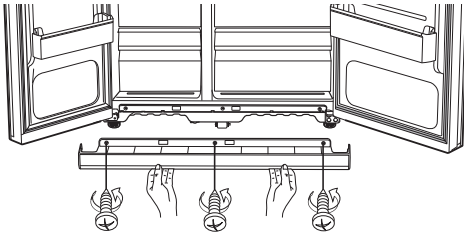

### Unterbrechen der Wasserzufuhr zum Kühlgerät

1. Lösen Sie die Wasserleitung, indem Sie auf den Kupplungsring **1** drücken, und ziehen Sie die Wasserzufuhr **2** ab.

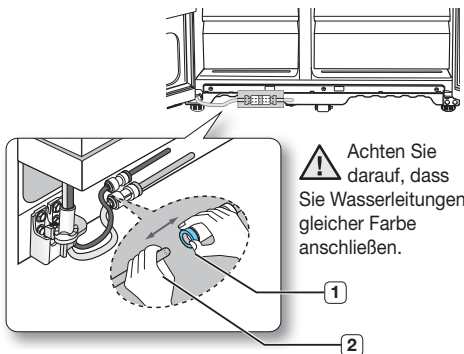

### 2. Abnehmen der Tür des Gefrierabteils

Bitte lesen Sie zuvor folgende Hinweise.

- Achten Sie darauf, dass Sie die Tür gerade nach oben anheben, sodass die Scharniere nicht verbogen oder zerbrochen werden.
- Achten Sie darauf, dass Sie nicht die Wasserleitungen und die Kabel in der Tür einklemmen.
- Legen Sie die Türen auf einer geeigneten Oberfläche ab, um Kratzer und Beschädigungen zu vermeiden.

**8\_** aufstellen

1. Entfernen Sie bei geschlossener Tür des Gefrierabteils die Abdeckung des oberen Scharniers **1** mit einem Schraubendreher. Lösen Sie die Kabelverbindungen, indem Sie sie vorsichtig abziehen **2**.

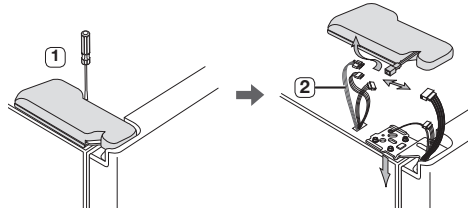

2. Entfernen Sie die Scharnierschrauben **3** durch Drehen gegen den Uhrzeigersinn, und nehmen Sie das obere Scharnier **4** heraus. Achten Sie darauf, dass die Tür nicht auf Sie fällt, wenn Sie sie ausbauen.

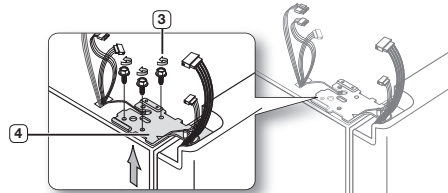

3. Als nächstes lösen Sie die Tür aus dem unteren Scharnier **5**, indem Sie die Tür vorsichtig gerade nach oben anheben **6**.

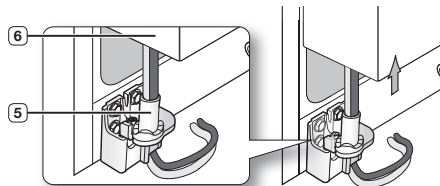

- ⚠️ Achten Sie darauf, dass Sie nicht die Wasserleitungen und die Kabel in der Tür einklemmen.

4. Lösen Sie das untere Scharnier **7** aus der Halterung **8**, indem Sie das untere Scharnier vorsichtig nach oben anheben.

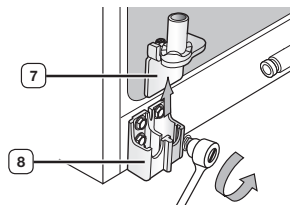



## Abnehmen der Tür des Kühlabteils

1. Entfernen Sie bei geschlossener Tür die Abdeckung des oberen Scharniers **1** mit einem Schraubendreher.

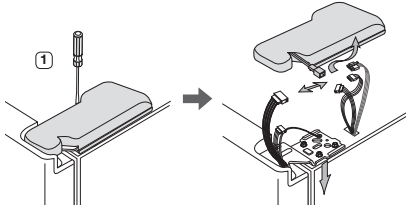

2. Entfernen Sie die Schrauben des Scharniers **2** und die Erdungsschraube **3**, indem Sie sie entgegen dem Uhrzeigersinn drehen. Heben Sie das obere Scharnier **4** ab. Passen Sie auf, dass die Tür nicht auf Sie fällt, wenn Sie sie abnehmen.

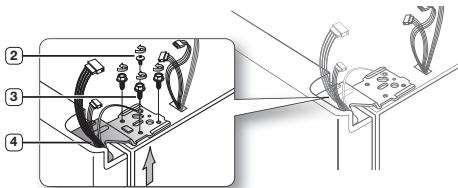

3. Lösen Sie die Tür aus dem unteren Scharnier **5**, indem Sie die Tür vorsichtig gerade nach oben anheben **6**.

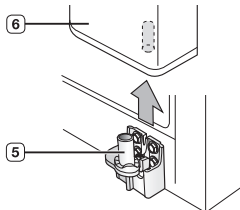

4. Lösen Sie das untere Scharnier **7** aus der Halterung **8**, indem Sie das untere Scharnier vorsichtig nach oben anheben.

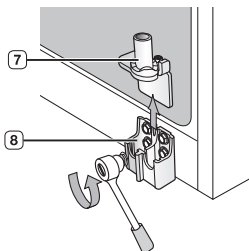

## WIEDERANBAUEN DER TÜREN DES KÜHLGERÄTES

Wenn Sie Ihr Kühlgerät am gewünschten Platz aufgestellt haben, können Sie die Türen wieder anbauen.

### Anbauen der Tür des Gefrierabteils

1. Setzen Sie die Tür des Gefrierabteils wieder ein, indem Sie den Schlauch **1** durch die untere Ecke der Tür führen und dann durch die Öffnung im unteren Scharnier **2** ziehen. Ziehen Sie den Schlauch vorsichtig nach unten und hinten, so dass er gerade verläuft, keine Knicke oder Bögen hat.

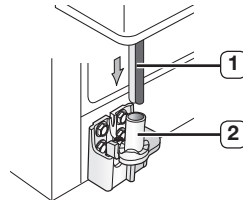

2. Stellen Sie sicher, dass das Scharnier waagrecht zwischen der oberen Scharnierbohrung **5** und der Bohrung im Gehäuse **6** liegt, und schrauben Sie die Scharnierschrauben **7** wieder im Uhrzeigersinn fest. Stecken Sie die Kabelverbindungen wieder ein.

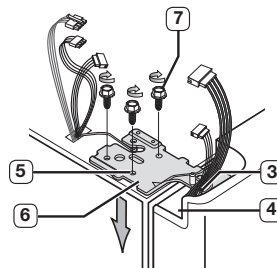

3. Richten Sie die Vorderkante der oberen Scharnierabdeckung **8** mit dem Vorderteil des oberen Scharniers **9** aus und fixieren Sie die Abdeckung mit der Schraube.

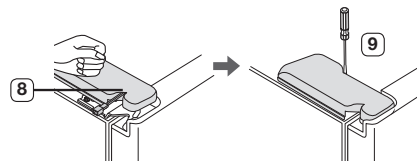

## Anbauen der Tür des Kühlabteils

1. Setzen Sie das untere Scharnier **1** wieder in die Halterung des unteren Scharniers **2** ein.

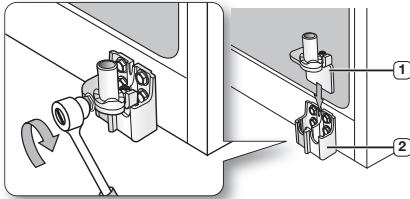

2. Positionieren Sie die Öffnung in der Ecke der Tür des Kühlabteils **3** über dem unteren Scharnier **4**.

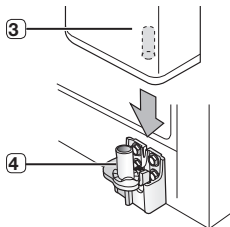

3. Schieben Sie den Zapfen des oberen Scharniers **5** in die Öffnung des Scharniers **6**. Achten Sie darauf, dass die Bohrung des oberen Scharniers **7** und die Bohrung in der Oberseite des Kühlgeräts **8** aufeinander ausgerichtet sind. Dann fixieren Sie die Schrauben des Scharniers **9** und die Erdungsschraube **10** wieder im Uhrzeigersinn.

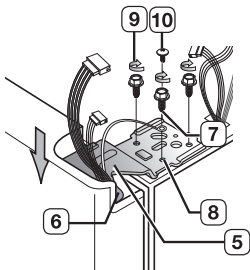

4. Richten Sie die Vorderkante der oberen Scharnierabdeckung **11** mit dem Vorderteil des oberen Scharniers **12** aus und fixieren Sie die Abdeckung mit der Schraube.

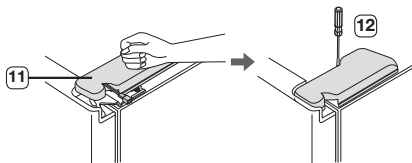

10\_ aufstellen

## Wiederanschließen der Wasserleitung

1. Setzen Sie die Wasserleitung **2** in die Kupplung **1** ein.

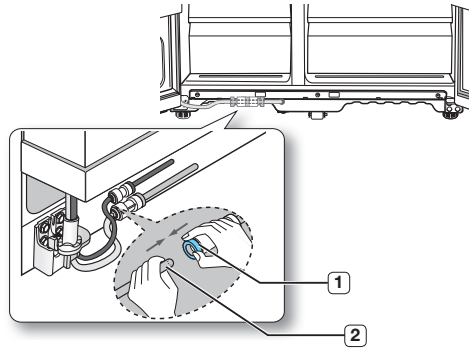

2. Die Wasserleitung muss bis zur Mitte der transparenten Kupplung vollständig eingeschoben werden, damit keine Flüssigkeit aus dem Wasserspender austritt.
3. Bringen Sie die 2 Clips aus dem Installationspaket an und vergewissern Sie sich, dass sie die Leitung sicher fixieren.

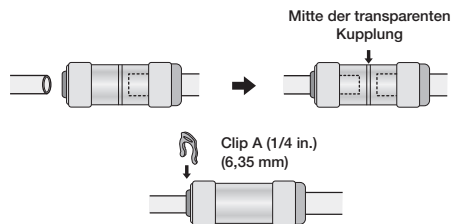

- ☑ Schneiden Sie nicht in die Wasserleitung. Trennen Sie sie vorsichtig von der Kupplung.

## Einsetzen der vorderen Sockelblende

- ☑ Bevor Sie die Blende wieder aufsetzen, prüfen Sie, ob die Wasserverbindung dicht ist. Setzen Sie die vordere Sockelblende wieder auf und fixieren Sie sie, indem Sie die drei Schrauben wie abgebildet im Uhrzeigersinn anziehen.

## AUSRICHTUNG DES KÜHLGERÄTES

Wenn die Türen wieder am Kühlgerät montiert sind, kann das Kühlgerät ausgerichtet werden. Anschließend können Sie die Feineinstellung der Türen vornehmen.

Wenn das Kühlgerät nicht ausgerichtet ist, können die Türen nicht auf gleicher Höhe sein.

-  Auch die Frontseite des Kühlgerätes ist einstellbar.

### Wenn die Tür des Gefrierabteils niedriger als die des Kühlabteils ist

Führen Sie zur ebenen Ausrichtung des Gefrierschranks einen flachen Schraubenzieher in den Schlitz am Fuß ein und drehen Sie ihn im bzw. entgegen dem Uhrzeigersinn.

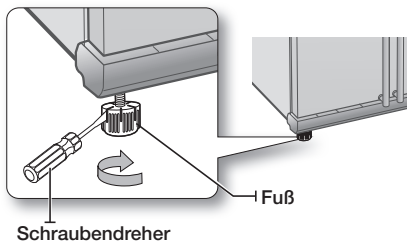

### Wenn die Tür des Gefrierabteils höher als die des Kühlabteils ist

Führen Sie zur ebenen Ausrichtung des Kühlschranks einen flachen Schraubenzieher in den Schlitz am Fuß ein und drehen Sie ihn im bzw. entgegen dem Uhrzeigersinn.

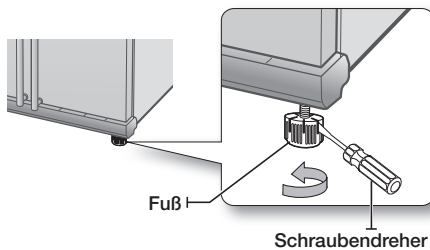

-  Lesen Sie dazu den nächsten Abschnitt, in dem die Feineinstellung der Türen erläutert wird.

## GERINGFÜGIGE ÄNDERUNGEN AN DEN TÜREN

Bevor Sie die Feineinstellung der Türen durchführen, muss das Kühlgerät ausgerichtet werden.

Das Verfahren zur Ausrichtung des Kühlgerätes wird im vorhergehenden Abschnitt erläutert.

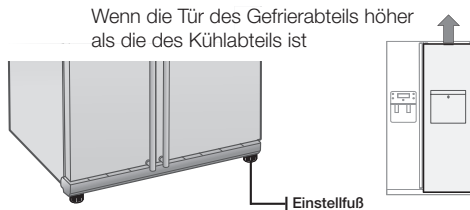

Das Verfahren für die Feineinstellung ist in beiden Fällen gleich. Öffnen Sie eine Tür und justieren Sie sie wie folgt :

1. Lösen Sie die Mutter **1** von dem unteren Scharnier soweit, bis sie das obere Ende des Bolzens **2** erreicht.

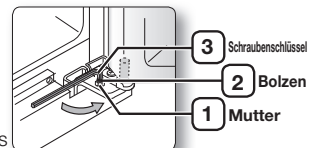

-  Um die Mutter **1**, zu entfernen, lösen Sie die Schraube **3** mit dem mitgelieferten Inbusschlüssel **2** entgegen dem Uhrzeigersinn. Die Mutter **1** sollte dann mit den Fingern lösbar sein.

2. Gleichen Sie den Höhenunterschied zwischen den Türen aus, indem Sie den Bolzen **2** im Uhrzeigersinn oder gegen den Uhrzeigersinn drehen.

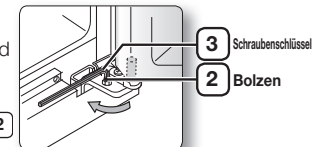

-  Wenn Sie im Uhrzeigersinn drehen, dann bewegt sich die Tür nach oben.

3. Nach dem Einstellen der Türen, drehen Sie die Mutter **1** im Uhrzeigersinn

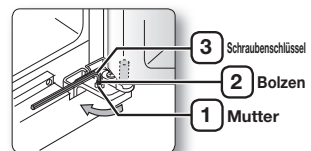

↶ bis sie am unteren Ende des Bolzens sitzt. Dann ziehen Sie den Bolzen wieder mit dem Schraubenschlüssel **3** fest, um die Mutter **1** an ihrem Platz zu fixieren.

-  Wenn Sie die Mutter nicht sichern, kann sich der Bolzen lösen.

## PRÜFEN DER LEITUNG DES WASSERSPENDERS (OPTIONAL)

Der Wasserspender ist eine sehr praktische Funktion Ihres neuen Samsung-Kühlgeräts. Mit dem Samsung-Wasserfilter werden Partikel aus dem Wasser gefiltert, das Wasser wird dadurch jedoch nicht sterilisiert und Mikroorganismen werden nicht zerstört. Dies kann nur mit einem Wasserreinigungssystem erzielt werden. Damit der Eisbereiter richtig funktioniert, ist ein Wasserdruck von 138-862 kPa erforderlich. Bei einem solchen Druck kann ein 0,17 l-Pappbecher in 10 Sekunden gefüllt werden. Wenn das Gerät in einem Bereich mit niedrigem Wasserdruck installiert ist (unter 138 kPa), können Sie eine Hilfspumpe installieren, um den niedrigen Druck zu kompensieren. Stellen Sie sicher, dass der Wassertank in der Kühl-Gefrier-Kombination richtig gefüllt ist. Dazu drücken Sie den Hebel des Wasserspenders solange, bis das Wasser aus der Austrittsöffnung kommt. Wenn Sie den Wasserspender verwenden, können beim Beziehen des Wassers leichte Geräusche entstehen.



Zur Installation der Wasserleitung ist ein Bausatz im Lieferumfang enthalten. Diesen finden Sie in der Gefrierfach-Schublade.

## BEDIENUNG DES EISBEREITERS

(RS77\*)

### Herausnehmen des Eisbehälters

- Halten Sie den Behälter am Griff, wie in Abbildung 1 gezeigt.
- Heben Sie den unteren Teil etwas an.
- Nehmen Sie den Eisbehälter langsam heraus.



Abbildung 1

### Einsetzen des Eisbehälters

- Setzen Sie den Behälter in umgekehrter Reihenfolge zusammen.
- Drücken Sie den Behälter zum Einsetzen wieder fest hinein, so dass ein Klicken zu hören ist.
- Sollte der Behälter nicht eingesetzt werden können, drehen Sie den Griff auf der Rückseite des Behälters um 90 Grad und setzen Sie ihn dann ein, wie in Abbildung 2 gezeigt.



Abbildung 2

### Normalbetrieb

- Geräusche, die beim Auswerfen von Eis des Eisbereiters in den Behälter entstehen, sind normal.
- Sollte über einen längeren Zeitraum kein Eis entnommen werden, können sich Eisklumpen im Eisbehälter bilden. Entleeren Sie den Behälter vollständig.
- Sollte kein Eis ausgeworfen werden, überprüfen Sie, ob sich Eis im Rohr verklemmt hat und entfernen Sie es.
- Die ersten hergestellten Eiswürfel besitzen

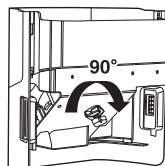
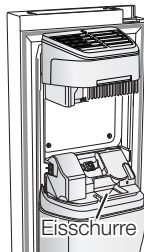

## 12\_ aufstellen

möglicherweise einen unangenehmen Geruch, da beim Rohranschluss Luft in der Leitung eingeschlossen wurde. Diese Luft einschüsse entweichen während des Normalbetriebs.



**ACHTUNG**

- Wenn die Anzeige ICE OFF im Anzeigefenster blinkt, setzen Sie den Behälter ein und/oder stellen Sie sicher, dass er richtig eingesetzt ist.
- Bei geöffneter Tür arbeiten der Eis- und Wasserspender nicht.
- Bei starkem Zuschlagen der Tür könnte Wasser über den Eisbereiter laufen.
- Halten Sie den Eisbehälter beim Herausnehmen mit beiden Händen, um ein Herunterfallen zu vermeiden.
- Zur Vermeidung von Verletzungsgefahren sollte verschüttetes Eis oder Wasser auf dem Boden beseitigt werden.
- Achten Sie darauf, dass sich Kinder nicht an den Eiswürfelpender oder den Behälter hängen. Es besteht Verletzungsgefahr.
- Niemals die Hände in die Eisschurle einführen. Es besteht die Gefahr von Verletzungen oder Schäden an mechanischen Bauteilen.

## Überprüfen Sie die Wassermenge, die zum Eisbereiter geleitet wird. (RS757\*/ RS756\*)

1. Heben Sie den Behälter des Eisbereiters an und ziehen Sie ihn vorsichtig aus dem Gefrierabteil.
2. Wenn Sie die Test-Taste drücken, dann wird der Eisbehälter mit Wasser aus der Wasserleitung gefüllt. Überprüfen Sie, ob die Wassermenge korrekt ist (siehe Bild unten).  
Wenn der Wasserstand zu niedrig ist, werden die Eiswürfel klein. Das ist ein Problem auftritt, wenden Sie sich an den Kundendienst.

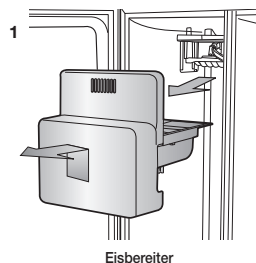

Eisbereiter

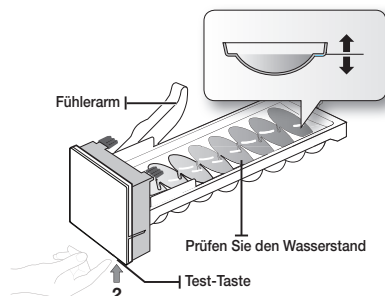

## INSTALLIEREN DER LEITUNG DES WASSERSPENDERS

### Modell mit internem Filter

#### Bauteile zur Installation der Wasserleitung



### Anschluss an die Wasserversorgung

1. Drehen Sie zunächst die Hauptwasserleitung ab.
2. Lokalisieren Sie die am nächsten gelegene Kaltwasserleitung (Trinkwasser).
3. Befolgen Sie die Anweisungen im Handbuch für die Installation der Wasserleitung (das Handbuch liegt dem Anschluss-Set bei).

#### ACHTUNG

Der Wasserschlauch muss an eine Kaltwasserleitung angeschlossen werden. Wird er an eine Heißwasserleitung angeschlossen, kann dies zu Fehlfunktionen des Filters führen.

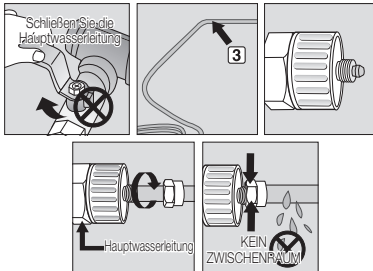

4. Schließen Sie die Wasserleitung am Wasserfilter an, drehen Sie die Hauptwasserleitung auf und lassen Sie zur Reinigung ca. einen Liter Wasser durch den Wasserfilter laufen.

### Verbinden der Wasserleitung mit der Kühl-Gefrier-Kombination

1. Nehmen Sie die Kappe von der Wasserleitung des Geräts ab. Lösen Sie die Überwurfmutter (a) von der Wasserleitung des Anschluss-Sets und setzen Sie sie auf die Wasserleitung des Geräts auf.

2. Verbinden Sie die Wasserleitung des Geräts mit der Wasserleitung des Anschluss-Sets.
3. Ziehen Sie die Überwurfmutter auf der Verschraubung fest. Achten Sie darauf, dass zwischen den Teilen kein Spalt ist.
4. Drehen Sie das Wasser auf und prüfen Sie die Leitung auf undichte Stellen.

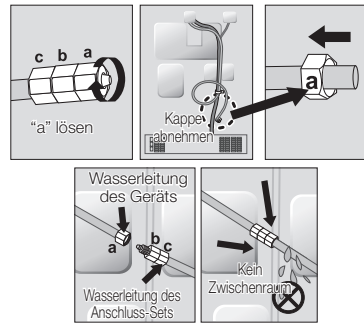

- ✓ Verbinden Sie die Wasserleitung nur mit einer Trinkwasserquelle. Wenn Sie die Wasserleitung reparieren oder demontieren müssen, dann schneiden Sie etwa 6.5 mm der Kunststoffleitung ab, um sicher zu gehen, dass Sie wieder eine passende dichte Verbindung erhalten.

**ACHTUNG** Vor dem Betrieb sollten diese Stellen auf Lecks überprüft werden

- Samsung-Garantieleistungen gelten nicht für die Installation der WASSERLEITUNG.
- Die Kosten müssen vom Kunden selbst getragen werden, wenn nicht der Einzelhandelspreis die Installationskosten mit enthält.
- Bitte wenden Sie sich, wenn nötig, wegen der Installation an den Klempner oder einen autorisierten Installateur.
- Wenn eine undichte Wasserzuleitung aufgrund schlechter Installation auftritt, wenden Sie sich bitte an den Installateur.

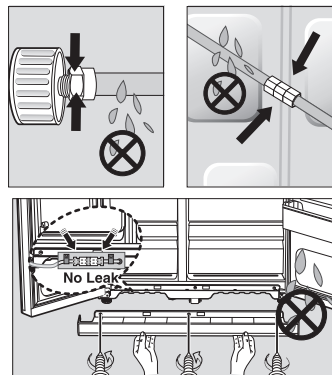

aufstellen \_13

## LEITUNG DES WASSERSPENDERS INSTALLIEREN

### Modell mit externem Filter

#### Bauteile zur Installation der Wasserleitung



### Anschluss an einen Wasserhahn

Anschluss an einen Wasserhahn :

1. Drehen Sie den Haupt-Wasserhahn zu.
2. Verbinden Sie den Schlauchanschluss "A" mit dem Wasserhahn.

#### ACHTUNG

Der Wasserschlauch muss an eine Kaltwasserleitung angeschlossen werden.  
Wird er an eine Heißwasserleitung angeschlossen, kann dies zu Fehlfunktionen des Filters führen.

#### GARANTIEINFORMATION

Dies Installation der Wasserleitung unterliegt nicht der Garantie des Herstellers der Kühl-Gefrier-Kombination oder des Eisbereiters. Halten Sie sich genau an diese Hinweise, um die Gefahr von kostspieligen Wasserschäden zu vermeiden.

#### Hinweis :

Sollte der Schlauchanschluss nicht auf den Wasserhahn passen, wenden Sie sich an Ihren Kundendienst und kaufen Sie dort die für die Installation benötigten Teile.

Wählen Sie die Stelle aus, an der Sie den Filter installieren möchten (Modell mit Filter).

- Kürzen Sie den am Filter befestigten Wasserschlauch auf die erforderliche Länge; dazu messen Sie den Abstand zwischen Filter und Kaltwasserhahn aus.
- Wenn Sie beim Einsetzen des Filters den Ein- und Ausgangsbereich des Filters wieder zusammensetzen möchten, gehen Sie wie in der Abbildung gezeigt vor.

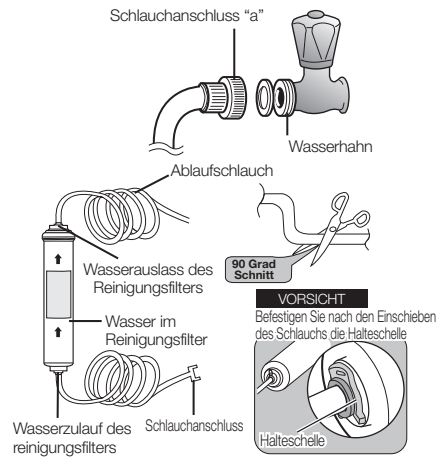

## Wählen Sie die Stelle aus, an der Sie den Filter installieren möchten (Modell mit Filter).

- Kürzen Sie den am Filter befestigten Wasserschlauch auf die erforderliche Länge; dazu messen Sie den Abstand zwischen Filter und Kaltwasserhahn aus.
- Wenn Sie beim Einsetzen des Filters den Ein- und Ausgangsbereich des Filters wieder zusammensetzen möchten, gehen Sie wie in der Abbildung gezeigt vor.

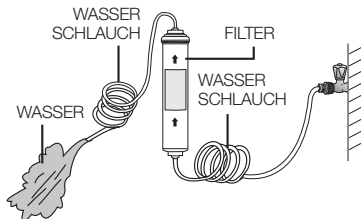

## Montage der Halteklemmen für den Reinigungsfiter

- Halten Sie die Halteklemmen für den Reinigungsfilter an die gewünschte Position (z. B. unter dem Spülbecken) und befestigen Sie die Klemmen mit Schrauben.



## Filter montieren

- Befestigen Sie den Filter wie in der Abbildung rechts gezeigt.

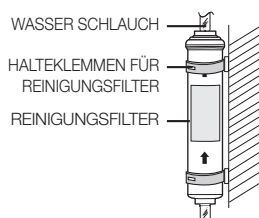

## Anschluss des Wasserschlauchs am Kühlgerät

- Entfernen Sie die Kompressorabdeckung des Kühlgeräts.
- Schließen Sie den Wasserschlauch wie gezeigt an das Ventil an. (Die Anschlussmutter befindet sich auf der rechten Seite des Wartungsfeldes auf der Rückseite des Kühlgeräts).
- Überprüfen Sie nach dem Anschließen die Dichtheit. Sollten Sie Lecks feststellen, wiederholen Sie den Anschlussvorgang.
- Bringen Sie die Kompressorabdeckung des Kühlgeräts wieder an.

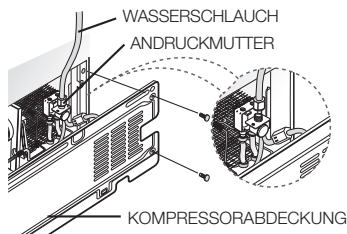

## Wasserschlauch sichern

- Befestigen Sie den Wasserschlauch mit Klemmschellen "A" an der Rückseite des Kühlgeräts.
- Anschließend stellen Sie sicher, dass der Wasserschlauch bei der Installation nicht zu stark gekrümmt, eingeklemmt oder gequetscht wurde.

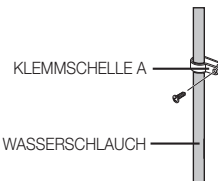

## Entfernen aller Rückstände in der Wasserzuleitung nach Installation des Filters

1. Drehen Sie die Hauptwasserleitung auf und schließen Sie das Ventil der Wasserzuleitung.
2. Lassen Sie Wasser durch den Spender laufen, bis das Wasser klar wird (approx. 1 L). Damit wird der Wasserzufluss gereinigt und die Luft aus der Leitung abgelassen.
3. In manchen Haushalten ist möglicherweise ein zusätzliches Spülen erforderlich.
4. Öffnen Sie die Tür des Kühlgeräts und prüfen Sie, ob Wasser aus dem Wasserfilter austritt.

- Eine neu installierte Wasserfilterpatrone kann bewirken, dass das Wasser kurzzeitig aus dem Wasserspender herausspritzt. Das kommt von der Luft, die in der Leitung ist. Daraus ergeben sich keine Funktionsprobleme.

aufstellen \_15



# Betrieb der Kühl-Gefrier-Kombination von Samsung

## BETREIBEN DES KÜHLGERÄTES

### VERWENDEN DES BEDIENFELDS / DIGITALEN DISPLAYS

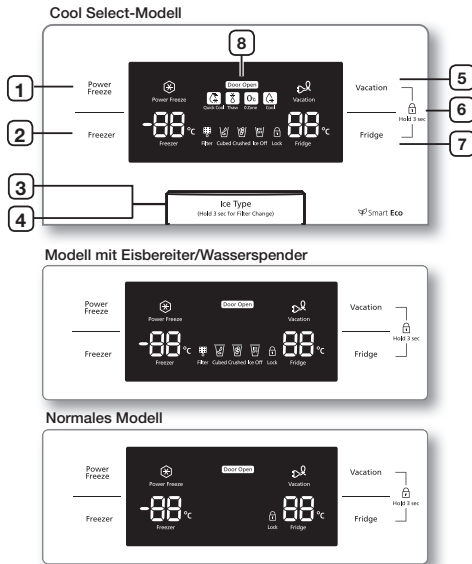

|                                      |  |
|--------------------------------------|--|
| <p><b>1</b> TASTE "Power Freeze"</p> | <p>Verkürzt die Zeit für das Einfrieren von Produkten im Gefrierabteil. Dies kann nützlich sein, wenn Sie schnell Produkte einfrieren müssen, die leicht verderblich sind oder wenn die Temperatur im Gefrierabteil sich sehr erhöht hat (z.B. wenn die Tür offen gelassen wurde).</p> |
| <p><b>2</b> TASTE "FREEZER"</p>      | <p>Drücken Sie die Taste "Freezer", um das Gefrierabteil auf die gewünschte Temperatur einzustellen. Sie können die Temperatur auf einen Wert zwischen -15 °C (6 °F) und -23 °C (-10 °F) einstellen.</p>   |
| <p><b>3</b> TASTE "Ice Type"</p>     | <p>Mit dieser Taste wählen Sie zwischen den Einstellungen Cubed (Eiswürfel), Crushed (zerstoßenes Eis) oder Ice OFF (keine Eisproduktion) für den Eisbereiter.</p>   |

|   |   |
|---|---|
| <p><b>4</b> TASTE "Filter Change" (FÜR FILTERWECHSEL)</p> | <p>Wenn Sie den Filter wechseln, drücken Sie diese Taste 3 Sekunden lang, um das Filterprogramm zurückzusetzen.</p>   |
| <p><b>5</b> TASTE "Vacation"</p>                          | <p>Wenn Sie eine Reise unternehmen oder das Kühlgerät längere Zeit nicht benötigen, drücken Sie die Taste "Vacation". Wenn Sie die Taste Vacation drücken, um das Kühlabteil auszuschalten, dann wechselt die LED-Anzeige automatisch zu Vacation.<br/> <b>!</b> Entfernen Sie alle Lebensmittel aus dem Kühlabteil und schließen Sie die Tür des Kühlabteils, wenn Sie die Vacation-Funktion wählen.</p> |
| <p><b>6</b> FUNKTION "Child Lock" (Kindersicherung)</p>   | <p>Halten Sie die Abwesenheits- und die Kühlschrank-Taste gleichzeitig gedrückt drei Sekunden lang gedrückt, sämtliche Tasten werden gesperrt. Der Hebel des Wasserspenders sowie der Eishebel funktionieren ebenfalls nicht. Um diese Funktion zu beenden, halten Sie diese beiden Tasten erneut drei Sekunden lang gedrückt.</p>  |
| <p><b>7</b> TASTE "Fridge"</p>                            | <p>Drücken Sie die Taste "Fridge", um das Kühlabteil auf die gewünschte Temperatur einzustellen. Sie können die Temperatur auf einen Wert zwischen 1 °C(34 °F) und 7 °C(46 °F) einstellen.</p>  |
| <p><b>8</b> ALARMFUNKTION BEI GEÖFFNETER GERÄTETÜR</p>    | <ol style="list-style-type: none"> <li>1. Sobald die Tür des Kühlschranks oder des Gefrierabteils geöffnet wird, leuchtet das Symbol „Door Open (Tür offen)".</li> <li>2. Wenn die Bedingung für das Auslösen des Türalarms erfüllt ist, weil die Tür des Kühlschranks oder des Gefrierabteils geöffnet ist, blinkt das Symbol „Door Open (Tür offen)".</li> </ol>  |

**!** Bei aktivierter Schnellgefrieren-Funktion erhöht sich der Energieverbrauch des Kühlschranks. Diese Funktion sollte daher bei Nichtgebrauch stets abgeschaltet und das Gefrierfach bei normaler Temperatur betrieben werden. Um eine größere Menge Lebensmittel einzufrieren, stellen Sie mindestens 20 Stunden zuvor die Schnellgefrieren-Funktion ein.



## TEMPERATUREINSTELLUNG

### TEMPERATUREINSTELLUNG DES GEFRIERABTEILS

Die Temperatur des Gefrierabteils kann auf einen Wert zwischen -15 °C (6 °F) und -23 °C (-10 °F) eingestellt werden. Drücken Sie so oft die Taste "Temp.", bis die gewünschte Temperatur auf der Temperaturanzeige erscheint. Bitte beachten Sie, dass Lebensmittel wie z. B. Eiscreme ab einer Temperatur von -16 °C (4 °F) schmelzen können.

Bei jedem Tastendruck wird die jeweils nächste Temperatur im Bereich zwischen -15 °C (6 °F) und -23 °C (-10 °F) angezeigt. Wenn die Anzeige -23 °C (-10 °F) erreicht, springt sie beim nächsten Tastendruck wieder auf -15 °C (6 °F) um.

Fünf Sekunden nach Einstellung einer neuen Temperatur zeigt das Display wieder die aktuelle Temperatur des Gefrierabteils.

Die angezeigte Temperatur ändert sich entsprechend der im Gefrierabteil erreichten Temperatur.



De deurvakken in dit model zijn twee sterren, behalve het bovenste. De temperatuur in vakken met twee sterren is iets hoger dan in de overige vriesvakken.

### TEMPERATUREINSTELLUNG DES KÜHLABTEILS

Die Temperatur des Kühlabteils kann auf einen Wert zwischen 7 °C (46 °F) und 1 °C (34 °F) eingestellt werden. Drücken Sie so oft die Taste "Fridge", bis die gewünschte Temperatur angezeigt wird. Die Temperatursteuerung des Kühlabteils arbeitet genauso wie die des Gefrierabteils.

Drücken Sie die Taste "Fridge", um die gewünschte Temperatur einzustellen.

Nach ein paar Sekunden beginnt die Einstellung des Kühlabteils auf die neue Temperatur.

Die jeweils aktuelle Temperatur wird im digitalen Display angezeigt.



Die Temperatur des Gefrierabteils oder des Kühlabteils kann durch zu häufiges Öffnen der Türen ansteigen oder dann, wenn eine größere Menge warmer oder heißer Speisen in eins der beiden Abteile gestellt wird. In solchen Fällen blinkt eventuell die Digitalanzeige. Wenn das Gefrierabteil oder das Kühlabteil wieder die normale eingestellte Temperatur erreicht haben, hört das Blinken auf. Wenn das Blinken anhält, müssen Sie das Kühlgerät "zurücksetzen". Dazu ziehen Sie den Stecker des Kühlgeräts aus der Steckdose, warten 10 Minuten und stecken den Stecker dann wieder in die Steckdose.

## BENUTZUNG DES EIS- UND KALTWASSERSPENDERS

Drücken Sie ein-oder mehrmals die Taste "Ice Type", um Eis in Würfeln oder zerstoßen auszugeben bzw. um die Eisherstellung auszuschalten.

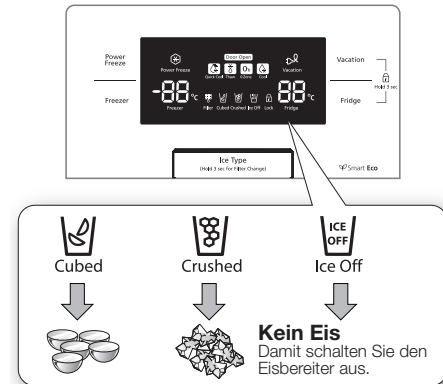

Eis wird in Würfeln hergestellt. Wenn Sie "Crushed" auswählen, dann verkleinert der Eisbereiter die Eiswürfel, um zerstoßenes Eis herzustellen.

### Eis ausgeben

Stellen Sie Ihr Glas unter die Eisabgabe und drücken Sie vorsichtig mit dem Glas gegen den Hebel des Eispenders. Achten Sie darauf, dass das Glas richtig unter dem Spender ist, damit das Eis nicht herunterfällt.

### Wasser zapfen

Stellen Sie Ihr Glas unter die Wasserausgabe und drücken Sie vorsichtig mit dem Glas gegen den Hebel des Wasserspenders. Achten Sie darauf, dass das Glas richtig unter dem Spender ist, damit das Wasser nicht daneben spritzt.



- Stecken Sie nicht Ihre Finger, Hände oder andere Gegenstände in die Ausgabeöffnung oder den Behälter des Eisbereiters.
- Dies kann Verletzungen oder Sachschäden zur Folge haben.
- Stecken Sie niemals die Finger oder andere Objekte in die Spenderöffnung.
- Sie können sich verletzen.
- Verwenden Sie nur den Eisbereiter, der mit der Kühl- Gefrier-Kombination geliefert wurde.
- Die Wasserleitung zu diesem Kühlgerät darf nur von dafür qualifizierten Fachkräften installiert und angeschlossen werden; als Quelle darf nur eine Trinkwasserleitung angeschlossen werden.

betrieb \_17

- Für den Betrieb des Eisbereiters ist ein Wasserdruck von 138 bis 862 Kpa erforderlich.



- Wenn Sie für längere Zeit im Urlaub sind oder eine Dienstreise unternehmen und den Wasser- oder Eisspender nicht benutzen, schließen Sie das Zulaufventil.
- Sonst könnte Wasser austreten.
- Wischen Sie den Innenraum des Kühlgeräts trocken und lassen Sie die Gerätetüren geöffnet.
- Sonst können sich Gerüche oder Schimmel entwickeln.

<RS75\*/ RS756\*>

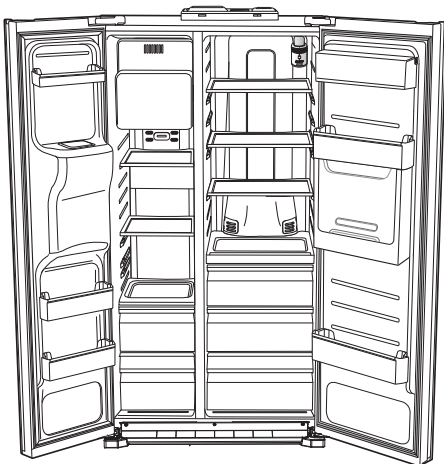

<RS77\*>

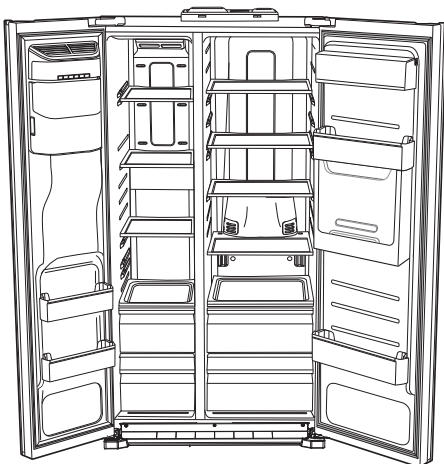

- ☑ Um einen größeren Stauraum zu erhalten, kann die obere Gefrierfach-Schublade herausgenommen werden, ohne die Temperaturregelung und Funktionen des Gerätes zu beeinträchtigen. Das angegebene Fassungsvermögen für tiefgekühlte Lebensmittel wurde bei herausgenommenem Schubfach berechnet.

- ☑ Um weiteren Stauraum für Ihre Lebensmittel zu erhalten, tauschen Sie den Eisbehälter gegen das Türfach Guard FRE-UPP aus.



GUARD FRE-UPP  
(Optional)

Ohne eingesetzten Eisbehälter blinkt die Meldung ICE OFF im Anzeigefenster.

## BENUTZUNG DES COOLSELECT ZONE™ -SCHUBFACHS (OPTIONAL)

### Quick Cool

- Sie können auch den Modus "Quick Cool" für die CoolSelect Zone™ verwenden.
- Mit der "Quick Cool"-Funktion können 1-3 Getränkedosen innerhalb von 50 Min. gekühlt werden.
- Um diese Funktion zu deaktivieren, drücken Sie noch einmal die Taste "Quick Cool". Die CoolSelect Zone™ kehrt dann zu der vorherigen Temperatureinstellung zurück.
- Nach Beendigung des "Quick Cool"-Vorgangs wird wieder die Temperatureinstellung für den Modus "Cool" verwendet.

### Thaw

- Herabtropfender Saft oder eine schlechte Fleischqualität reduzieren die Frische der Lebensmittel.
- Wenn Sie den Modus "Thaw" auswählen, wird warme und kalte Luft abwechselnd in das CoolSelect Zone™-Schubfach geleitet.
- Abhängig vom Gewicht des Fleisches kann eine Auftauzeit von 5, 6, 10 oder 12 Stunden ausgewählt werden.
- Wenn die "Thaw"-Funktion beendet ist, geht die CoolSelect Zone™-Anzeige wieder in den Modus "Chill" (Kühlen).
- Nach Ablauf der Auftauzeit ist das Fleisch halb gefroren, so dass kein Saft austritt und es leicht geschnitten werden kann.
- Um diese Option zu deaktivieren, betätigen Sie eine beliebige Taste außer "Thaw".
- Die ungefähren Auftauzeiten für Fleisch und Fisch finden Sie nachstehend (basierend auf einer Dicke von ca. 3 cm).

| AUFTAUZEIT | GEWICHT         |
|------------|-----------------|
| 4 hours    | 363 g (0.8 lb)  |
| 6 hours    | 590 g (1.3 lb)  |
| 10 hours   | 771 g (1.7 lb)  |
| 12 hours   | 1000 g (2.2 lb) |

 Die Auftauzeit kann abhängig von der Größe und der Dicke des Fleisches oder Fisches abweichen. Die vorstehenden Gewichtsangaben beziehen sich auf das Gesamtgewicht der Lebensmittel in dem CoolSelect Zone™-Schubfach. z.B.) Die Gesamtauftauzeit für 400 g gefrorenes Rindfleisch und 600 g gefrorenes Huhn beträgt 10 Stunden.

 **WARNUNG** Wenn Sie die "Thaw"-Funktion gewählt haben, müssen Lebensmittel, die nicht in dem CoolSelect Zone™-Schubfach aufgetaut werden sollen, entfernt werden.

### Zero Zone (0 °C)

- Wenn Sie den Modus "Zero Zone" auswählen, wird die Temperatur des CoolSelect Zone™Schubfachs bei 0 °C gehalten, unabhängig von der eingestellten Temperatur des Kühlabteils.
- Diese Einstellung hält Fleisch und Fisch länger frisch.

### Cool

- Wenn Sie den Modus "Cool" auswählen, entspricht die Temperatur der für das Kühlabteil eingestellten Temperatur. Auf dem digitalen Display erscheint die gleiche Temperatur wie auf dem Anzeigefeld.
- Das CoolSelect Zone™Schubfach bietet Ihnen zusätzlichen Kühlraum.

 Abhängig von der Art der Getränke kann die Kühlzeit unterschiedlich sein.

 **WARNUNG** Wenn Sie die "Quick Cool"-Option gewählt haben, sollten Sie alle zusätzlichen Lebensmittel aus dem CoolSelect Zone™Schubfach entnehmen.

## HERAUSNEHMEN DES ZUBEHÖRS AUS DEM GEFRIERABTEIL

Der Innenraum des Gefrierabteils ist schnell gereinigt und wieder eingeräumt.

1. Entfernen Sie den Glasboden, indem Sie ihn so weit wie möglich herausziehen. Dann heben Sie ihn vorsichtig an und nehmen ihn heraus.

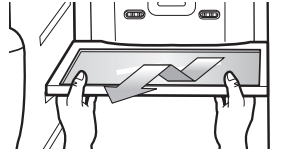

2. Nehmen Sie das Türfach heraus, indem Sie es mit beiden Händen anfassen und dann vorsichtig anheben.

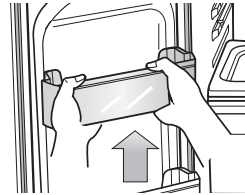

3. Zum Herausnehmen des Kunststoff-Schubfachs ziehen Sie es heraus und heben es leicht an.

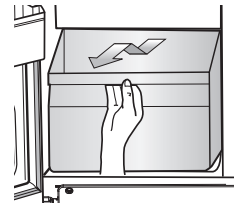

4. Isbehälter (Gefrierabteil) Sie nehmen den Behälter des Eisbereiters heraus, indem Sie ihn anheben und langsam herausziehen.
  - Greifen Sie in die Vertiefungen wie in der Abbildung dargestellt.
  - Heben Sie das untere Teil leicht an.
  - Nehmen Sie den Eisbehälter langsam heraus.



 Entfernen Sie die Blende nicht mit roher Gewalt. Die Blende kann zerbrechen und Verletzungen verursachen.

betrieb\_19

## HERAUSNEHMEN DES ZUBEHÖRS AUS DEM KÜHLABTEIL

1. Entfernen Sie den überlaufsicheren Glasboden, indem Sie ihn so weit wie möglich herausziehen. Dann heben Sie ihn vorsichtig an und nehmen ihn heraus.

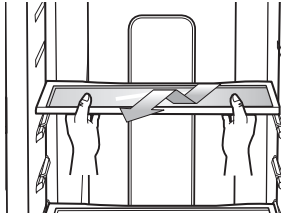



2. Nehmen Sie das Obst- und Gemüseschubfach heraus, indem Sie auf die Vertiefungen drücken, die links und rechts innen in der Abdeckung des Schubfachs sind und ziehen Sie es nach vorn heraus. Halten Sie das Schubfach mit einer Hand, heben Sie es ein bisschen an und ziehen Sie es nach vorn aus dem Kühlgerät heraus.

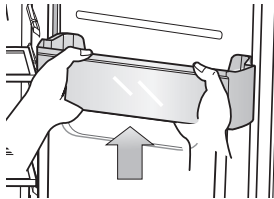

3. Nehmen Sie das große Türfach heraus, indem Sie es mit beiden Händen anfassen und dann vorsichtig anheben.



-  Bevor Sie das Zubehör herausnehmen, achten Sie darauf, dass keine Lebensmittel im Weg sind. Wenn möglich, nehmen Sie alle Lebensmittel zuvor heraus, um das Unfallrisiko zu verringern.
-  Beste Energieeffizienz ist bei diesem Gerät gewährleistet, wenn Sie alle Fächer, Körbe und Schübe, wie in der Abbildung auf Seite (18) dargestellt, in ihrer ursprünglichen Position lassen.

20\_ betrieb

## REINIGEN DES KÜHLGERÄTES



**WARNUNG**

Besutzen Sie NICHT Benzin, Lösungsmittel oder Clorox™ zur Reinigung. Dies könnte die Oberflächen des Gerätes beschädigen und einen Brand zur Folge haben.



**ACHTUNG**

Besprühen Sie die Kühl-Gefrier-Kombination nicht mit Wasser solange sie am Netz angeschlossen ist, da dies einen elektrischen Schlag verursachen kann. Reinigen Sie die Kühl-Gefrier-Kombination nicht mit Benzol, Lösungsmittel oder Kfz-Reinigungsmittel, es besteht Brandgefahr.

## LAMPE DER INNENBELEUCHTUNG AUSWECHSELN



Verständigen Sie zum Auswechseln einer LED-Lampe immer den Kundendienst.

## AUSWECHSELN DES WASSERFILTERS



**WARNUNG**

Zur Vermeidung der Gefahr von Wasserschäden im Haushalt sollten AUSSCHLIESSLICH Wasserfilter der Marke SAMSUNG für den Kühlschrank verwendet werden. NUR WASSERFILTER DER MARKE SAMSUNG EINSETZEN. SAMSUNG übernimmt keine Haftung für Schäden, insbesondere Sachschäden durch Wasserlecks, die durch den Einsatz von Wasserfiltern einer anderen Marke verursacht werden. SAMSUNG-Kühlschränke arbeiten AUSSCHLIESSLICH MIT SAMSUNG Wasserfiltern.

Die Filteranzeige zeigt Ihnen an, wann Sie die Wasserfilterpatrone auswechseln müssen. Wenn die Filteranzeige rot leuchtet, muss der Filter gewechselt werden. Die Filteranzeige leuchtet auf, kurz bevor die Zeit für den Filter abgelaufen ist. Durch rechtzeitiges Auswechseln des Filters stellen Sie sicher, dass der Wasserspender des Kühlgeräts stets frisches und sauberes Wasser ausgibt.



**Für Modell mit eingebautem Filter**

1. Nehmen Sie den neuen Wasserfilter aus der Verpackung und bringen Sie wie abgebildet einen neuen Monatsaufkleber auf dem Filter an.

- Der Aufkleber gibt an, wann der Filter das nächste Mal ausgewechselt werden muss, und soll deshalb den in sechs Monaten aktuellen Monat angeben. Beispiel: Wenn Sie den Wasserfilter im März installieren, bringen Sie den Aufkleber "SEP" auf dem Filter an, um Sie daran zu erinnern, dass Sie den Filter im September ersetzen müssen. So wissen Sie, wann der Filter ersetzt werden muss. Die normale Lebensdauer des Filters beträgt etwa 6 Monate.
- Dann entfernen Sie die Filterabdeckung, indem Sie sie entgegen dem Uhrzeigersinn drehen.
- Nehmen Sie den alten Filter heraus. Entfernen Sie die Schutzkappe des neuen Filters.
- Setzen Sie den neuen Filter in das Filtergehäuse ein. Drehen Sie den Wasserfilter langsam im Uhrzeigersinn um 90°, um ihn an der Markierung auf der Abdeckung auszurichten, wobei der Filter in seiner Position einrastet. Achten Sie darauf, dass die Markierung mit der Verschlussposition (Schloss-Symbol) in einer Linie ist. Nicht überdrehen.

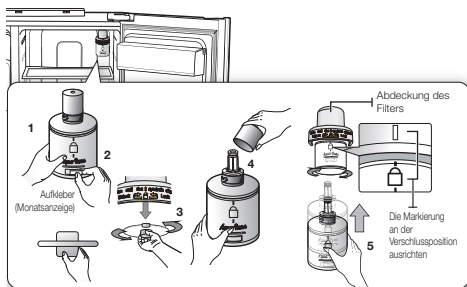

### Für Modell mit externem Filter

- Drehen Sie die Wasserzuleitung ab.
- Beachten Sie die Durchlaufrichtung des Filters.
- Führen Sie den Wasserzulaufschlauch bis zum Anschlag in die Zulaufseite des Filters ein.



Hinweis : Die Schnitt muss eben und in einem Winkel von 90 Grad vorgenommen werden. Ansonsten besteht die Gefahr von Wasserlecks.

- Drücken Sie die Halteschelle nach dem Einführen des Schlauchs fest zusammen. Durch die Schelle wird der Schlauch fest verbunden.

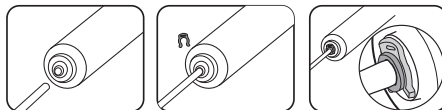

- Drehen Sie die Wasserzuleitung auf und überprüfen Sie die Verbindungen auf Leckstellen. Wiederholen Sie bei einem Leck sie Schritte 1 bis 4. Falls sich das Leck nicht beheben lässt, verständigen Sie den Händler.
- Nach Austausch des Filters wie in den vorhergehenden Schritten beschrieben, halten Sie die Taste "Ice Type" 3 Sekunden lang gedrückt.
- Lassen Sie abschließend einen Liter Wasser durch den Spender laufen und entsorgen Sie es. Achten Sie darauf, dass das Wasser wieder klar fließt, bevor Sie es trinken.

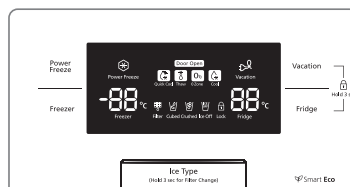

- Eine neu installierte Wasserfilterpatrone kann bewirken, dass das Wasser kurzzeitig aus dem Wasserspender herausspritzt. Das kommt von der Luft, die in der Leitung ist. Daraus ergeben sich keine Funktionsprobleme.

### Bestellen von Ersatzfiltern

Wenn Sie weitere Wasserfilterpatronen bestellen möchten, nehmen Sie bitte Kontakt zu Ihrem Samsung-Händler auf.

- Eingebauter Filter – HAFIN2/EXP
- Externer Filter – HAFEX/ EXP

# Fehlersuche

| PROBLEM  | LÖSUNG/MASSNAHMEN   |
|--|---|
| <b>Die Kühl-Gefrier-Kombination funktioniert überhaupt nicht oder kühlt nicht ausreichend.</b> | <ul style="list-style-type: none"> <li>• Prüfen Sie, ob der Netzstecker richtig eingesteckt ist.</li> <li>• Ist der Temperaturregler auf dem Display auf die richtige Temperatur eingestellt? Versuchen Sie es mit der Einstellung einer niedrigeren Temperatur.</li> <li>• Steht das Kühlgerät in direktem Sonnenlicht oder in der Nähe einer Wärmequelle?</li> <li>• Steht das Gerät mit der Rückseite zu dicht an der Wand, so dass die Luft nicht richtig zirkulieren kann?</li> </ul>  |
| <b>Lebensmittel gefrieren im Kühlabteil</b>  | <ul style="list-style-type: none"> <li>• Ist der Temperaturregler auf dem Anzeigefeld auf die richtige Temperatur eingestellt? Versuchen Sie es mit der Einstellung einer höheren Temperatur.</li> <li>• Ist die Umgebungstemperatur sehr niedrig?</li> <li>• Haben Sie Lebensmittel mit einem hohen Wassergehalt in den kältesten Teil der Kühl-Gefrier-Kombination gelegt? Versuchen Sie, diese Artikel in den normalen Kühlraum des Kühlabteils zu legen, anstatt sie in dem CoolSelect Zone™-Schubfach aufzubewahren.</li> </ul>                                    |
| <b>Ungewöhnliche Geräusche oder Töne sind zu hören.</b>  | <ul style="list-style-type: none"> <li>• Prüfen Sie, ob die Kühl-Gefrier-Kombination eben und stabil steht.</li> <li>• Steht das Gerät mit der Rückseite zu dicht an der Wand, so dass die Luft nicht richtig zirkulieren kann?</li> <li>• Ist etwas hinter oder unter die Kühl-Gefrier-Kombination gefallen?</li> <li>• Ein "tickendes" Geräusch kann von innen aus dem Kühlgerät zu hören sein. Dies ist normal und tritt auf, weil verschiedene Zubehörteile sich in Abhängigkeit von der Temperatur im Kühlgerät ausdehnen oder zusammenziehen.</li> </ul>          |
| <b>Die vorderen Ecken und Seiten des Gerätes sind heiß und Schwitzwasser tritt auf.</b>        | <ul style="list-style-type: none"> <li>• Etwas Wärme ist normal, da sich in den vorderen Kanten der Kühl-Gefrier-Kombination Heizelemente befinden, um Kondensation zu verhindern.</li> <li>• Ist die Tür des Kühlabteils halb offen? Schwitzwasser kann auftreten, wenn Sie die Tür zu lange auflassen.</li> </ul>   |
| <b>Es wird kein Wasser ausgegeben</b>  | <ul style="list-style-type: none"> <li>• Haben Sie nach der Installation der Wasserleitung 12 Stunden gewartet, bevor Sie mit der Eisherstellung begonnen haben?</li> <li>• Ist die Wasserleitung angeschlossen und das Einlassventil offen?</li> <li>• Haben Sie die Eisbereiterfunktion deaktiviert?</li> <li>• Prüfen Sie, ob der Eistyp auf "Cubed" oder "Crushed" eingestellt ist.</li> <li>• Blockiert Eis den Eisbehälter?</li> <li>• Ist die Temperatur im Gefrierabteil zu hoch? Versuchen Sie es mit der Einstellung einer niedrigeren Temperatur.</li> </ul> |
| <b>Sie hören Wasser im Kühlgerät gurgeln.</b>  | <ul style="list-style-type: none"> <li>• Dies ist normal. Das Gurgeln wird von dem Kühlmittel hervorgerufen, das im Kühlgerät zirkuliert, und ist normal.</li> </ul>  |
| <b>Starke Geruchsentwicklung im Gerät.</b>   | <ul style="list-style-type: none"> <li>• Sind Lebensmittel verdorben?</li> <li>• Achten Sie darauf, dass Sie Lebensmittel mit starker Geruchsentwicklung (z.B. Fisch) luftdicht verpacken.</li> <li>• Reinigen Sie Ihr Gefrierabteil regelmäßig und werfen Sie verdorbene und zu alte Lebensmittel weg.</li> </ul>  |
| <b>Reifbildung an den Wänden des Gefrierabteils.</b>   | <ul style="list-style-type: none"> <li>• Sind die Luftein- und -auslassöffnungen verstopft? Entfernen Sie alle Behinderungen, so dass die Luft frei zirkulieren kann.</li> <li>• Lassen Sie genügend Raum zwischen den eingelagerten Lebensmitteln für die Luftzirkulation.</li> <li>• Ist die Tür des Gefrierabteils richtig geschlossen?</li> </ul>   |
| <b>Wasserspender funktioniert nicht.</b>   | <ul style="list-style-type: none"> <li>• Ist die Wasserleitung angeschlossen und das Einlassventil offen?</li> <li>• Ist die Wasserzuleitung gequetscht oder geknickt? Achten Sie darauf, dass die Leitungen frei liegen und nicht verstopft sind.</li> <li>• Ist der Wassertank gefroren weil die Temperatur des Gerätes zu niedrig eingestellt ist? Stellen Sie die Temperatur am Display höher ein.</li> </ul>   |

memo

---

## Raumtemperaturbereich (Klimaklassen)

Dieses Kühlgerät ist für einen Betrieb bei Raumtemperaturen entsprechend der auf dem Typenschild angegebenen Klimaklasse ausgelegt.

| Klimaklasse               | Symbol | Raumtemperaturbereich (°C) |
|---------------------------|--------|----------------------------|
| Kalt gemäßigt (subnormal) | SN     | +10 bis +32                |
| Warm gemäßigt (normal)    | N      | +16 bis +32                |
| Suptropisch               | ST     | +16 bis +38                |
| Tropisch                  | T      | +16 bis +43                |

-  Die Temperaturen im Geräteinnern werden von verschiedenen Faktoren beeinflusst, wie z.B. dem Aufstellort, der Raumtemperatur und wie häufig die Gerätetür geöffnet wird. Stellen Sie die Temperatur wie angegeben ein, um so diese Faktoren zu kompensieren.

### Deutsch



### Korrekte Entsorgung von Altgeräten (Elektroschrott)

*(In den Ländern der Europäischen Union und anderen europäischen Ländern mit einem separaten Sammelsystem)*

Die Kennzeichnung auf dem Produkt, Zubehörteilen bzw. auf der dazugehörigen Dokumentation gibt an, dass das Produkt und Zubehörteile (z. B. Ladegerät, Kopfhörer, USB-Kabel) nach ihrer Lebensdauer nicht zusammen mit dem normalen Haushaltsmüll entsorgt werden dürfen. Entsorgen Sie dieses Gerät und Zubehörteile bitte getrennt von anderen Abfällen, um der Umwelt bzw. der menschlichen Gesundheit nicht durch unkontrollierte Müllbeseitigung zu schaden. Helfen Sie mit, das Altgerät und Zubehörteile fachgerecht zu entsorgen, um die nachhaltige Wiederverwertung von stofflichen Ressourcen zu fördern.

Private Nutzer wenden sich an den Händler, bei dem das Produkt gekauft wurde, oder kontaktieren die zuständigen Behörden, um in Erfahrung zu bringen, wo Sie das Altgerät bzw. Zubehörteile für eine umweltfreundliche Entsorgung abgeben können.

Gewerbliche Nutzer wenden sich an ihren Lieferanten und gehen nach den Bedingungen des Verkaufsvertrags vor. Dieses Produkt und elektronische Zubehörteile dürfen nicht zusammen mit anderem Gewerbemüll entsorgt werden.

Kontakt zu Samsung

Falls Sie Fragen oder Anregungen zu Samsung-Produkten haben, wenden Sie sich bitte an den Samsung-Kundendienst.

Samsung Electronics GmbH Samsung House

Am Kronberger Hang 65824 Schwalbach/Ts. Deutschland

01805 - SAMSUNG(726-7864 € 0,14/Min)

[www.samsung.com](http://www.samsung.com)





SEAG\_SWISS

RS7\*

# Frigorifero

## Manuale dell'utente

Italiano

immagina le possibilità

Grazie per aver acquistato un prodotto Samsung.  
Per ricevere un'assistenza più completa, è  
necessario registrare il prodotto all'indirizzo  
[www.samsung.com/register](http://www.samsung.com/register)

**SAMSUNG**

Elettrodomestico indipendente

# informazioni per la sicurezza



## INFORMAZIONI PER LA SICUREZZA

- Prima di attivare l'elettrodomestico, leggere per intero il presente manuale e conservarlo in un luogo sicuro vicino allo stesso per qualsiasi riferimento futuro.
- Utilizzare questo elettrodomestico solo per gli scopi cui è destinato, come descritto nel presente manuale di istruzioni. L'uso di questo elettrodomestico da parte di persone (ivi inclusi bambini) con ridotte capacità fisiche, sensoriali o mentali oppure che manchino di esperienza e conoscenza a tale proposito non è ammesso, a meno che queste non siano soggette alla supervisione o alla formazione in merito all'uso dell'elettrodomestico da parte di una persona responsabile della loro sicurezza.
- Le Avvertenze e le Istruzioni per la Sicurezza Importanti contenute nel presente manuale non comprendono tutte le possibili condizioni e situazioni che si possono verificare. L'utilizzatore deve utilizzare il buon senso, fare attenzione e prestare cura durante l'installazione, la manutenzione ed il funzionamento dell'elettrodomestico.
- Siccome le seguenti istruzioni coprono diversi modelli, le caratteristiche del vostro frigorifero potrebbero differire leggermente da quelle descritte in questo manuale e non tutti i segnali di avvertenza potrebbero essere applicabili. Per qualsiasi domanda o dubbio non esitate a contattare il nostro centro assistenza più vicino o a visitare il nostro sito internet [www.samsung.com](http://www.samsung.com) per assistenza ed informazioni.

## Simboli e precauzioni per la sicurezza importanti:

|   |   |
|---|---|
|  | Pericoli o procedure non sicure che potrebbero causare gravi lesioni personali o la morte.      |
|  | Pericoli o procedure non sicure che potrebbero causare lesioni personali minori o danni a cose. |
|  | NON tentare.  |
|  | NON smontare.   |
|  | NON toccare.  |
|  | Seguire le istruzioni attentamente.   |
|  | Scollare la spina del cavo di alimentazione dalla presa elettrica.                              |

## 2\_ informazioni

|   |   |
|---|---|
|  | Assicurarsi che il dispositivo sia collegato a terra per evitare scosse elettriche. |
|  | Contattare il centro assistenza per ottenere supporto.                              |
|  | Nota.   |

**Questi segnali di avvertenza consentono di evitare lesioni alla persona. È necessario osservarli attentamente. Dopo aver letto la presente sezione, conservarla con cura per riferimento futuro.**

## Nota CE

E' stato verificato che questo prodotto è conforme alla Direttiva per bassa tensione (2006/95/EC), alla Direttiva di compatibilità elettromagnetica (2004/108/EC) e alla Direttiva di progettazione ecologica (2009/125/EC) Implementate dal regolamento (EC) No 643/2009 della Unione Europea.

## SEGNALI DI AVVERTENZA IMPORTANTI PER IL TRASPORTO ED IL LUOGO DI INSTALLAZIONE



- Durante il trasporto e l'installazione dell'elettrodomestico, fare attenzione a non danneggiare alcuna parte del circuito di refrigerazione.
- Qualora il refrigerante dovesse fuoriuscire dai tubi, potrebbe incendiarsi o causare lesioni agli occhi. Se si nota una perdita, evitare fiamme libere o potenziali fonti di incendio ed aerare per qualche minuto la stanza in cui si trova l'elettrodomestico.
- Per evitare la formazione di una miscela infiammabile di gas e aria, qualora si dovesse verificare una perdita nel circuito di refrigerazione, le dimensioni della stanza in cui l'elettrodomestico può essere posizionato dipendono dalla quantità di refrigerante utilizzato.
- Non accendere mai l'elettrodomestico qualora dovesse presentare tracce di danneggiamento. In caso di dubbi, consultare il proprio rivenditore. La stanza dove il frigorifero verrà posizionato deve avere dimensioni pari a 1 m<sup>3</sup> per ogni 8 g di refrigerante R600a utilizzato all'interno dell'elettrodomestico. La quantità di refrigerante presente nell'elettrodomestico specifico è indicata sulla targhetta di identificazione che si trova al suo interno.

## SEGNALI DI AVVERTENZA



AVVERTENZA

### IMPORTANTI PER L'INSTALLAZIONE



- Non installare il frigorifero in un luogo umido o in cui potrebbe venire a contatto con l'acqua.
- Il deterioramento del materiale isolante delle parti elettriche potrebbe causare scosse elettriche o incendi.
- Non collocare questo frigorifero alla luce solare diretta, né esporlo al calore emanato da stufe, radiatori o altri elettrodomestici.
- Non collegare più elettrodomestici in un'unica presa di corrente multipla. Il frigorifero dovrebbe essere sempre collegato a una presa elettrica singola con una tensione nominale corrispondente a quella riportata sulla targhetta delle prestazioni di esercizio.
- Questo accorgimento consente di ottenere prestazioni ottimali ed evita inoltre il sovraccarico dell'impianto elettrico domestico, il quale, in caso di surriscaldamento dei fili elettrici, potrebbe provocare pericolo di incendi.
- Se la presa elettrica si è allentata, non attaccare la spina del cavo di alimentazione.
- Questo potrebbe generare scosse elettriche o incendi.
- Non utilizzare un cavo che mostri segni di lacerazioni o abrasioni sulla superficie o alle estremità.
- Non piegare eccessivamente il cavo di alimentazione, né schiacciarlo collocandovi sopra oggetti pesanti.
- Non utilizzare l'aerosol vicino al frigorifero
- L'uso di aerosol vicino al frigorifero potrebbe causare esplosioni o incendi.



- Prima dell'uso, questo frigorifero deve essere installato e posizionato conformemente alle indicazioni del manuale.
- Collegare la spina del cavo di alimentazione nella posizione adatta con il cavo verso il basso.
- Se si collega la spina del cavo di alimentazione in posizione rovescia, il cavo potrebbe tagliarsi e causare incendi o scosse elettriche.
- Assicurarsi che la spina del cavo di alimentazione non venga schiacciata o danneggiata dalla parte posteriore del frigorifero.
- Quando si sposta il frigorifero, fare attenzione a non schiacciare o danneggiare il cavo di alimentazione.
- Si presenterebbero rischi di incendio.
- L'elettrodomestico deve essere posizionato in modo tale che la spina sia accessibile dopo l'installazione.



- Il frigorifero deve essere collegato a terra.  
- È necessario collegare a terra il frigorifero, onde evitare eventuali perdite di energia elettrica o scosse elettriche.

- Per la messa a terra, non utilizzare mai tubi di gas, linee telefoniche o altri cavi potenziali conduttori di energia elettrica.
- L'uso improprio della spina di messa a terra può causare scosse elettriche.



- Se il cavo di alimentazione si danneggia, farlo sostituire immediatamente dall'azienda produttrice o da un tecnico dell'assistenza.
- Il fusibile presente nel frigorifero deve essere sostituito da un tecnico qualificato o da una società incaricata dell'assistenza.
- Il mancato rispetto di questa avvertenza può causare scosse elettriche o lesioni personali.



ATTENZIONE

### SEGNALI DI ATTENZIONE PER L'INSTALLAZIONE



- Assicurarsi che le fessure di ventilazione presenti nella struttura esterna e di sostegno non siano ostruite.
- Dopo l'installazione dell'elettrodomestico, attendere almeno 2 ore prima di attivarlo.



AVVERTENZA

### SEGNALI DI AVVERTENZA IMPORTANTI PER L'USO





- Non inserire la spina del cavo di alimentazione con le mani bagnate.
- Non collocare oggetti sopra l'elettrodomestico.
- Quando si apre o chiude lo sportello, fare attenzione ed evitare che cadano all'esterno oggetti che potrebbero causare lesioni personali e/o danni materiali.
- Non appoggiare recipienti pieni d'acqua sopra al frigorifero.
- Se l'acqua fuoriuscisse, si presenterebbero rischi di incendio o scosse elettriche.
- Non lasciare che i bambini si appendano alla porta.
- Il mancato rispetto di questa avvertenza può causare gravi lesioni personali.
- Non lasciare gli sportelli del frigorifero aperti se questo ultimo viene lasciato incustodito e non lasciare che i bambini entrino nel frigorifero.
- Vi è il rischio che i bambini restino intrappolati e subiscano gravi lesioni personali a causa delle basse temperature.
- Non mettere mai le dita od oggetti nell'apertura dell'erogatore.
- In caso di mancato rispetto di questa avvertenza si possono subire lesioni personali o causare danni materiali.
- Non conservare sostanze volatili o infiammabili nel frigorifero quali benzene, solventi, alcool, etere o GPL.

informazioni \_3

- La conservazione di qualsiasi simile prodotto può causare esplosioni.
- Non mettere nel frigorifero prodotti farmaceutici, materiale scientifico o altri prodotti sensibili alle basse temperature.
- I prodotti che richiedono rigidi controlli della temperatura non vanno conservati in frigorifero.
- Non utilizzare elettrodomestici elettrici all'interno del frigorifero, a meno che non siano del tipo consigliato dall'azienda produttrice.
- Non utilizzare un asciugacapelli per asciugare l'interno del frigorifero. Non introdurre nel frigorifero candele accese per rimuovere i cattivi odori.
- Questo potrebbe causare scosse elettriche o incendi.
- Non toccare con le mani bagnate le pareti interne del congelatore, né i prodotti conservati al suo interno.
- La pelle delle mani potrebbe restare attaccata a una superficie.
- Per accelerare la procedura di sbrinamento, non utilizzare dispositivi meccanici o di altro tipo, diversi da quelli consigliati dall'azienda produttrice.
- Non danneggiare il circuito di refrigerazione.

-  • Questo prodotto è destinato solo alla conservazione di cibi in ambienti domestici.
- Le bottiglie vanno riposte avvicinandole tra loro, in modo che non cadano.
  - Se si nota una perdita di gas, evitare fiamme libere o potenziali fonti di incendio ed aerare per qualche minuto la stanza in cui si trova l'elettrodomestico.
  - Usare esclusivamente lampadine a LED fornite dal produttore o dai tecnici autorizzati.
  - I bambini vanno sorvegliati per evitare che non giochino con l'elettrodomestico e/o si arrampichino sullo stesso.

-  • Non smontare né riparare da soli il frigorifero.
- Potrebbe verificarsi un incendio, un funzionamento anomalo e/o lesioni personali. In caso di malfunzionamento, si prega di contattare i tecnici autorizzati.

-  • Se l'elettrodomestico produce uno strano rumore, una fiamma, odore o fumo, scollegare la spina del cavo di alimentazione immediatamente e contattare il centro di assistenza più vicino.
- Il mancato rispetto di questa avvertenza può causare pericoli di natura elettrica o rischio di incendio. Assicurarsi che le fessure di ventilazione presenti nella struttura esterna e di sostegno non siano ostruite.

#### 4\_ informazioni

- In caso di difficoltà al momento della sostituzione della lampadina, contattare i tecnici autorizzati.
- Se i prodotti sono dotati di lampadina a LED, non smontare da soli né il coperchio della lampadina né la lampadina stessa.
- Si prega di contattare i tecnici autorizzati.
- Se si rileva la presenza di polvere o acqua all'interno del frigorifero, staccare la spina del cavo di alimentazione e rivolgersi a un centro di assistenza Samsung Electronics.
- Vi è il rischio di incendio.

### **SEGNALI DI ATTENZIONE** ATTENZIONE PER L'USO

-  • Per ottimizzare le prestazioni del prodotto, procedere come segue:
- Non collocare i cibi in prossimità delle aperture di sfogo poste sul retro dell'elettrodomestico, poiché potrebbero ostruire la circolazione dell'aria nello scomparto frigorifero.
  - Avvolgere il cibo adeguatamente o collocarlo in contenitori a tenuta d'aria prima di inserirlo nel frigorifero.
  - Non riporre nello scomparto congelatore bibite gassate o frizzanti. Non mettere bottiglie o qualsiasi altro tipo di contenitore di vetro nel congelatore.
  - Quando il contenuto si congela, il vetro può rompersi e provocare lesioni personali o danni a cose.
  - Non alterare il funzionamento del frigorifero o modificare lo stesso.
  - Alterazioni o modifiche potrebbero causare lesioni personali e/o causare danni a cose. Qualsiasi alterazione o modifica effettuata da terzi su questo elettrodomestico completo non è coperta dal servizio garanzia Samsung. Samsung non potrà essere ritenuta responsabile per problemi legati alla sicurezza e danni derivanti da modifiche apportate da terzi.
  - Non ostruire le aperture di ventilazione.
  - Se le aperture di ventilazione vengono ostruite, in particolare da sacchetti di plastica, il frigorifero può essere soggetto a eccessiva refrigerazione. Se questo periodo di refrigerazione dura troppo a lungo, il filtro dell'acqua può rompersi e causare perdite di acqua.
  - Non mettere del cibo appena introdotto per il congelamento vicino a cibo già congelato.
  - Attenersi ai limiti di tempo stabiliti per la conservazione e alle date di scadenza dei prodotti congelati.
  - Riempire il serbatoio d'acqua, il vassoio del ghiaccio e creare cubetti di ghiaccio utilizzando esclusivamente acqua potabile.

- Utilizzare solo il dispositivo di produzione del ghiaccio fornito con il frigorifero.
- L'erogazione dell'acqua a questo frigorifero va installata/collegata da personale qualificato e il collegamento deve essere eseguito esclusivamente a una condotta di acqua potabile.
- Affinché il dispositivo di produzione del ghiaccio possa funzionare correttamente, è necessaria una pressione dell'acqua pari a 138 ~ 862 kPa(19.9 ~ 125.1 psi).

## SEGNALI DI ATTENZIONE PER LA PULIZIA E LA



### ATTENZIONE MANUTENZIONE



- Non spruzzare direttamente acqua all'interno o all'esterno del frigorifero.
- Questo potrebbe generare rischi di scosse elettriche o incendi.
- Non spruzzare gas infiammabili vicino al frigorifero.
- Si presenterebbero rischi di esplosione o incendio.
- Non spruzzare prodotti di pulizia spray direttamente sul display.
- Le lettere stampate sul display potrebbero essere rimosse.
- Rimuovere i corpi estranei o la polvere dai poli della spina del cavo di alimentazione. Tuttavia, non utilizzare un panno bagnato o umido per pulire la spina del cavo di alimentazione e rimuovere eventuali corpi estranei o polvere dai poli.
- Altrimenti questo potrebbe generare rischi di scosse elettriche o incendi.
- Non mettere mai le dita o altri oggetti nell'apertura dell'erogatore e nello scivolo del ghiaccio.
- Si possono subire lesioni personali o causare danni materiali.

- Prima di pulire o effettuare la manutenzione del frigorifero, staccare la spina di alimentazione elettrica.



## SEGNALI DI AVVERTENZA IMPORTANTI PER LO



### AVVERTENZA SMALTIMENTO

- Prima dello smaltimento, assicurarsi che nessuno dei tubi ubicati sul retro dell'elettrodomestico sia danneggiato.
- Come refrigerante viene utilizzato l'R134a. Per appurare quale refrigerante è utilizzato, controllare l'etichetta del compressore posta sul retro dell'elettrodomestico o l'etichetta delle prestazioni di esercizio all'interno del frigorifero. Qualora questo

prodotto contenga gas infiammabili (refrigerante R600a), rivolgersi agli enti locali e richiederne lo smaltimento sicuro. Il ciclopentano viene utilizzato come gas isolante. I gas presenti nel materiale isolante vanno smaltiti adottando un'apposita procedura. Rivolgersi agli enti locali per ottenere informazioni in merito allo smaltimento ecologico di questo prodotto. Prima dello smaltimento, assicurarsi che nessuno dei tubi ubicati sul retro dell'elettrodomestico sia danneggiato. La rottura dei tubi deve essere effettuata in spazi aperti.

- Qualora l'elettrodomestico contenga isobutano refrigerante (R600a), si tratta di un gas naturale con alta compatibilità ambientale, tuttavia è anche combustibile. Durante il trasporto e l'installazione dell'elettrodomestico, fare attenzione a non danneggiare alcuna parte del circuito di refrigerazione.
- Prima di smaltire questo prodotto (o altri frigoriferi), rimuovere lo sportello, le guarnizioni e la maniglia, in modo da evitare che bambini e animali domestici possano accidentalmente rimanere intrappolati al loro interno. Lasciare al loro posto i ripiani, in modo che i bambini non possano entrare facilmente all'interno dell'elettrodomestico. I bambini vanno sorvegliati per evitare che non giochino con il vecchio elettrodomestico.
- Il materiale di imballaggio di questo prodotto deve essere smaltito nel rispetto dell'ambiente.



## ULTERIORI SUGGERIMENTI PER UN UTILIZZO CORRETTO

- In caso di interruzione dell'erogazione di energia elettrica, contattare la sede locale della società elettrica e verificare la durata di tale interruzione.
- La maggior parte delle interruzioni di energia elettrica ripristinate entro una o due ore non incideranno sulle temperature del frigorifero. Tuttavia, è necessario ridurre al minimo il numero di aperture dello sportello in assenza di corrente.
- Se l'interruzione di corrente dovesse protrarsi per più di 2 ore, rimuovere il ghiaccio dal portaghiaccio.
- Se l'interruzione di energia elettrica ha una durata superiore alle 24 ore, occorre rimuovere tutti i cibi congelati.
- Eventuali chiavi fornite per la chiusura del frigorifero dovranno essere tenute fuori dalla portata dei bambini e conservate lontano dall'elettrodomestico.
- Se per un intervallo di tempo prolungato l'elettrodomestico viene posto ad una temperatura inferiore al limite di raffreddamento consentito per l'elettrodomestico stesso, il funzionamento dell'elettrodomestico potrebbe non essere uniforme (la temperatura all'interno del frigorifero potrebbe diventare troppo elevata).

informazioni \_5

- Non conservare cibi facilmente deteriorabili a basse temperature, ad esempio banane e meloni.
- L'elettrodomestico è dotato di un sistema automatico di sbrinamento, pertanto non è necessario eseguire questa operazione manualmente.
- L'aumento di temperatura in fase di sbrinamento è conforme ai requisiti ISO.  
Ma se si desidera evitare un aumento incontrollato della temperatura del cibo congelato durante lo sbrinamento dell'apparecchiatura, avvolgere il cibo in vari strati di carta da giornale.
- Qualsiasi aumento di temperatura dei cibi congelati durante lo sbrinamento può ridurne i tempi di conservazione.

### Consigli per risparmiare energia

- Installare l'elettrodomestico una stanza fredda e asciutta con una ventilazione adeguata.  
Assicurarsi che non sia esposto alla luce solare diretta e non collocarlo mai vicino a una fonte di calore diretta (radiatore, ad esempio).
- Non bloccare mai le aperture di sfogo o le griglie presenti sull'elettrodomestico.
- Prima di mettere cibi caldi all'interno dell'elettrodomestico, lasciarli raffreddare.

- Mettere a scongelare nel frigorifero i cibi congelati.  
Dopodiché, sarà possibile utilizzare le basse temperature dei prodotti congelati per raffreddare i cibi nel frigorifero.
- Non tenere aperto lo sportello troppo a lungo quando si ripongono o tolgono cibi.  
Minore è il tempo durante il quale lo sportello resta aperto, meno ghiaccio si formerà nel congelatore.
- Pulire il retro del frigorifero regolarmente.  
La polvere che si accumula aumenta il consumo di corrente.
- Non impostare una temperatura più bassa del necessario.
- Garantire una ventilazione sufficiente alla base e sul retro del frigorifero.  
Non coprire le aperture di ventilazione.
- Durante l'installazione, lasciare sufficiente spazio sui lati, sul retro e in alto per consentire la circolazione dell'aria.  
Questo accorgimento consente di ridurre il consumo di energia elettrica e di alleggerire anche la bolletta.

# sommario

|   |    |
|---|----|
| <b>IMPOSTAZIONE DEL FRIGORIFERO SIDE-BY-SIDE</b> .....          | 7  |
| <b>FUNZIONAMENTO DEL FRIGORIFERO SAMSUNG SIDE-BY-SIDE</b> ..... | 16 |
| <b>RISOLUZIONE DEI PROBLEMI</b> .....                           | 22 |

# impostazione del frigorifero side-by-side

## GUIDA INTRODUTTIVA ALL'INSTALLAZIONE DEL FRIGORIFERO

Congratulazioni per l'acquisto del Suo nuovo frigorifero Side by Side Samsung. Ci auguriamo che apprezzerà lo stato dell'arte delle tecnologia e delle caratteristiche che questo frigorifero ha da offrirLe.

### Scelta dell'ubicazione migliore per il frigorifero

- Scegliere un'ubicazione che consenta un facile accesso ai tubi di erogazione dell'acqua.
- Scegliere un'ubicazione senza esposizione diretta alla luce solare.
- Scegliere un'ubicazione con il pavimento in piano (o quasi).
- Scegliere un'ubicazione con spazio sufficiente per consentire una facile apertura degli sportelli del frigorifero.
- Attenersi allo spazio complessivo richiesto. Fare riferimento alle immagini e alle dimensioni riportate di seguito.
- Assicurarsi che l'unità possa essere spostata facilmente in caso di manutenzione e riparazione.

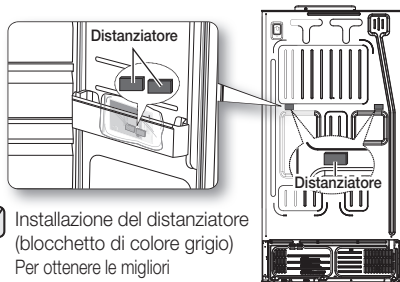
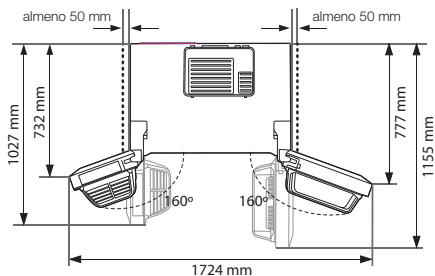
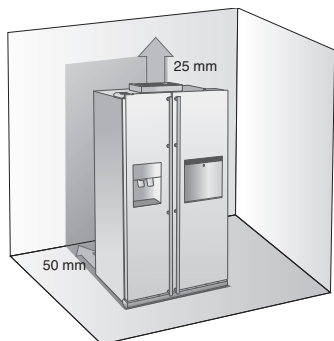

-  **Installazione del distanziatore** (blocchetto di colore grigio)  
Per ottenere le migliori prestazioni, durante l'installazione del frigorifero fissare il distanziatore sul retro dell'unità. Ciò consentirà di migliorare le prestazioni del prodotto.

### Montaggio

1. Estrarre il distanziatore dal balconcino inferiore del frigo.
2. Controllare la posizione di fissaggio sul retro del frigorifero, come mostrato in figura.
3. Localizzare la posizione di fissaggio del distanziatore quindi collocarlo sulla piastra posteriore del frigo.

### Movimentazione del frigorifero

Al fine di evitare danni alla pavimentazione, assicurarsi che i piedini frontali di livellamento siano in posizione sollevata (sopra al pavimento). Consultare la sezione "Livellamento del frigorifero" nel manuale (a pagina 11). Per proteggere la finitura del pavimento, posizionare del materiale protettivo, come ad esempio del cartone per imballo, sotto al frigorifero.

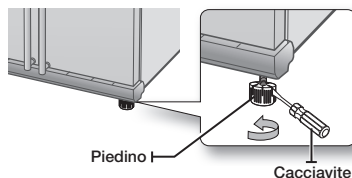

 **ATTENZIONE** Quando si eseguono l'installazione, nonché interventi di manutenzione o di pulizia dietro al frigorifero, assicurarsi di spostare in avanti l'elettrodomestico e di riposizionarlo in sede al termine di tali operazioni mantenendolo sempre ben dritto.

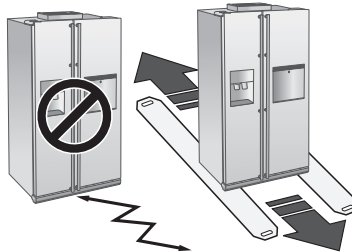

impostazione \_7



## RIMOZIONE DEGLI SPORTELLI DEL FRIGORIFERO

Se le dimensioni della porta d'ingresso non sono sufficienti per consentire il passaggio del frigorifero, è possibile rimuovere gli sportelli.

### 1. Rimozione della protezione dei piedini anteriori

Prima di tutto, aprire gli sportelli del congelatore e del frigorifero e rimuovere la protezione dei piedini anteriori girando le tre viti in senso antiorario.

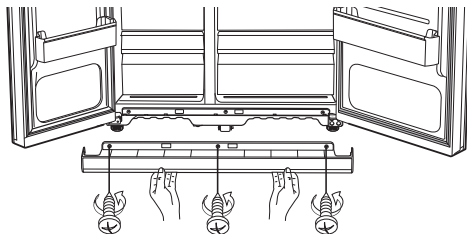

### Separazione della linea di alimentazione dell'acqua dal frigorifero

1. Rimuovere il tubo dell'acqua premendo l'accoppiatore **1** ed estraendo il tubo dell'acqua **2**.

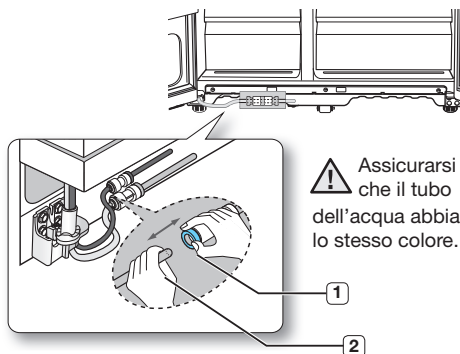

### 2. Rimozione dello sportello del congelatore

Operazioni preliminari:

- Assicurarsi di sollevare lo sportello per evitare il piegamento o la rottura dei cardini.
- Fare attenzione a non schiacciare il tubo dell'acqua e i cavi sullo sportello.
- Collocare gli sportelli su una superficie stabile per impedire graffi o danneggiamenti.

8\_ impostazione

1. Dopo aver chiuso lo sportello del congelatore, rimuovere la protezione del cardine superiore **1** utilizzando un cacciavite, quindi scollegare i cavi tirandoli leggermente **2**.

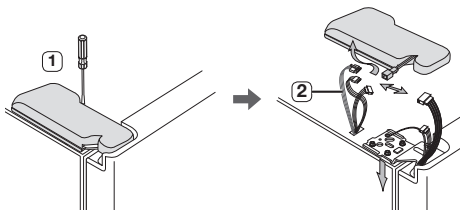

2. Rimuovere le viti dalla cerniera **3** ruotando il cacciavite in senso antiorario, quindi estrarre la cerniera superiore **4**. Prestare attenzione a non far cadere la porta durante la rimozione.

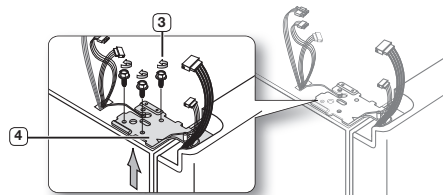

3. Quindi, rimuovere lo sportello dal cardine inferiore **5** sollevandolo con attenzione **6**.

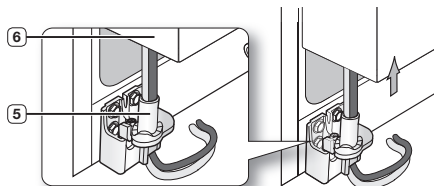

**⚠** Fare attenzione a non schiacciare il tubo dell'acqua e i cavi sullo sportello.

4. Rimuovere il cardine inferiore **7** dalla staffa **8** sollevandolo leggermente.

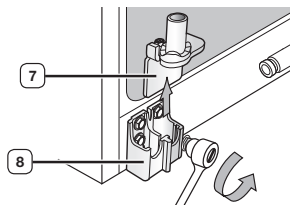



## Rimozione dello sportello del frigorifero

1. Con lo sportello chiuso, rimuovere la protezione del cardine superiore **1** utilizzando un cacciavite.

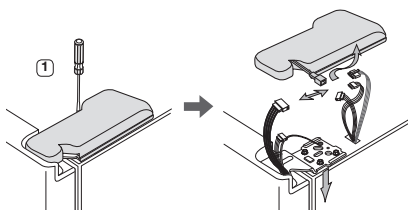

2. Rimuovere le viti del cardine **2** e la vite di messa a terra **3** girando in senso antiorario, quindi estrarre il cardine superiore **4**. Durante la rimozione dello sportello, fare attenzione che non cada, poiché potrebbe provocare lesioni personali.

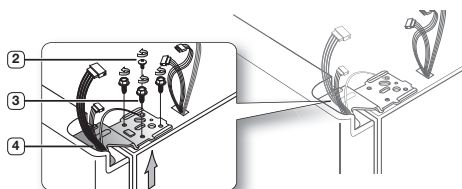

3. Rimuovere lo sportello dal cardine inferiore **5** sollevandolo **6**.

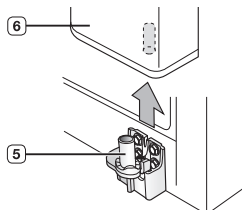

4. Rimuovere il cardine inferiore **7** dalla staffa **8** sollevandolo leggermente.

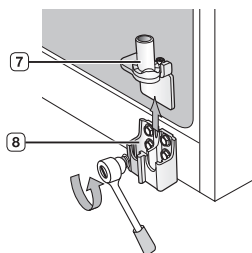

## RIMONTAGGIO DEGLI SPORTELLI DEL FRIGORIFERO

Dopo aver installato il frigorifero nella posizione desiderata, occorre rimontare gli sportelli.

### Rimontaggio dello sportello del congelatore

1. Rimontare lo sportello del congelatore inserendo nuovamente il tubo **1** nell'angolo inferiore dello sportello e all'interno del foro presente nel cardine inferiore **2**. Tirare leggermente il tubo verso il basso in modo che sia dritto, senza pieghe né curvature.

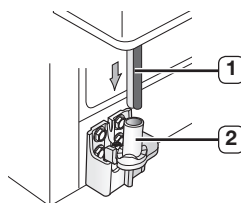

2. Inserire l'albero del cardine superiore **3** nel foro presente sull'angolo dello sportello del congelatore **4**. Verificare che la cerniera sia allineata tra il foro della cerniera superiore **5** e il foro del telaio **6**, quindi fissare nuovamente le viti della cerniera **7** ruotando il cacciavite in senso orario. Ricollegare i cavi.

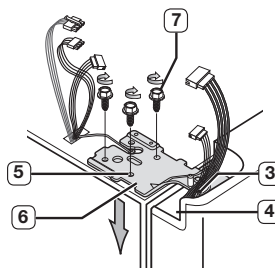

3. Posizionare il bordo anteriore del coperchio del cardine superiore **8** sulla parte anteriore del cardine superiore **9** e riavvitarlo con la vite.

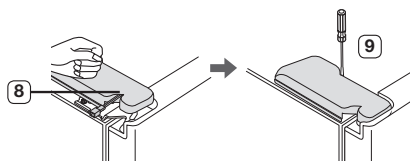

impostazione \_9

## Rimontaggio dello sportello del frigorifero

1. Reinscrivere il cardine inferiore **1** nella staffa corrispondente **2**.

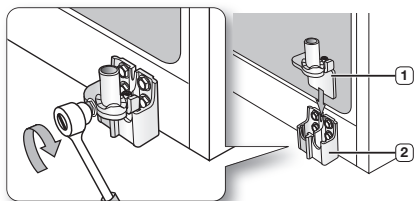

2. Allineare il foro nell'angolo dello sportello del frigorifero **3** con il cardine inferiore **4**.

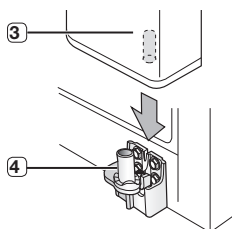

3. Inserire l'albero del cardine superiore **5** nel foro presente sul cardine **6**. Assicurarsi che il cardine sia allineato con il foro del cardine superiore **7** e con il foro situato nella parte superiore dello scomparto **8**. Quindi, riavvitare le viti del cardine **9** la vite di messa a terra **10** girando in senso orario.

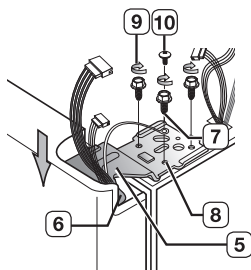

4. Posizionare la parte anteriore del coperchio del cardine superiore **11** sulla parte anteriore del cardine superiore **12** e riavvitarla con la vite.

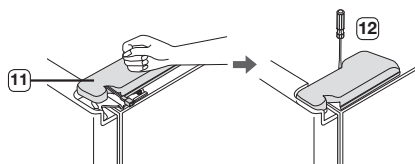

10\_ impostazione

## Rimontaggio della linea di alimentazione dell'acqua

1. Inserire il tubo dell'acqua **2** nell'accoppiatore **1**.

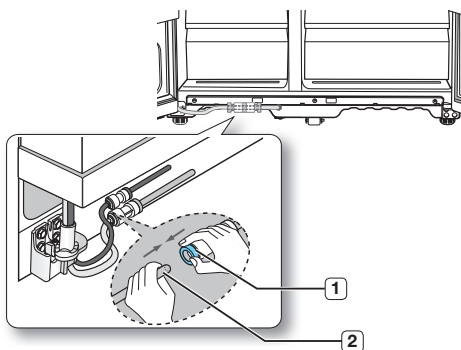

2. Il tubo dell'acqua deve essere completamente inserito fino al centro del giunto trasparente per evitare eventuali perdite d'acqua dall'erogatore.
3. Inserire le 2 clip contenute nel pacchetto di installazione e verificare che entrambe siano in grado di sostenere saldamente il tubo.

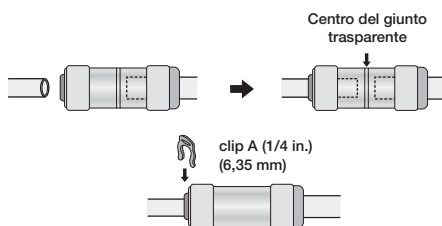

- Non tagliare il tubo dell'acqua. Separarlo delicatamente dall'accoppiatore.

## Rimontaggio della protezione dei piedini anteriori

- Prima di montare la protezione, verificare l'assenza di perdite nel raccordo dell'acqua. Riposizionare la protezione dei piedini anteriori girando le tre viti in senso orario, come mostrato nella figura.

## LIVELLAMENTO DEL FRIGORIFERO

Dopo aver rimontato gli sportelli, verificare che il frigorifero sia in piano, in modo da poter effettuare le ultime regolazioni. In caso contrario, non sarà possibile livellare perfettamente gli sportelli.

 È possibile regolare anche la parte anteriore del frigorifero.

### Se lo sportello del congelatore è più basso del frigorifero

Inserire un cacciavite a punta piatta in una tacca sul piedino, girare in senso orario o antiorario per mettere a livello il congelatore.

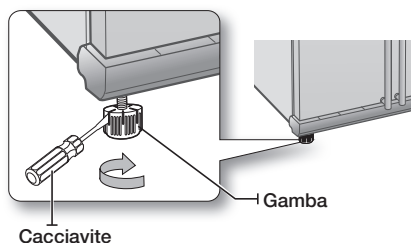

### Se lo sportello del congelatore è più alto del frigorifero

Inserire un cacciavite a punta piatta in una tacca sul piedino, girare in senso orario o antiorario per mettere a livello il frigorifero.

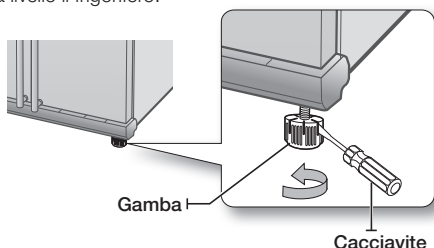

 Non si consiglia di effettuare piccole regolazioni con la levetta di controllo. Per informazioni sulla procedura ottimale per effettuare regolazioni minime sugli sportelli, vedere la sezione successiva.

## PICCOLE REGOLAZIONI DELLE PORTE

Tenere presente che per livellare perfettamente gli sportelli è necessario che il frigorifero sia in piano. Per ulteriori informazioni, consultare la sezione precedente sul livellamento del frigorifero.

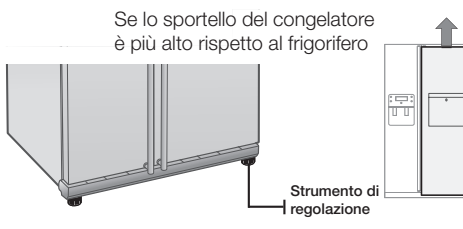

La procedura di regolazione fine dell'altezza della portafrigo differisce da quanto già spiegato. Aprire lo sportello frigo e regolarlo come indicato di seguito:

1. Allentare il dado

**1** posto sul cardine inferiore fino all'estremità superiore del bullone **2**.

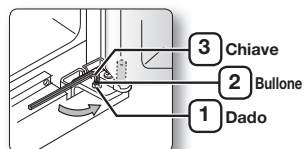

 Quando si rilascia il dado **1**, assicurarsi di utilizzare la chiave esagonale fornita in dotazione **3** per allentare il bullone **2** in direzione antioraria. Quindi, sarà possibile svitare il dado **1** con le dita.

2. Regolare la differenza di altezza tra gli sportelli girando il bullone **2** in senso orario

o antiorario.

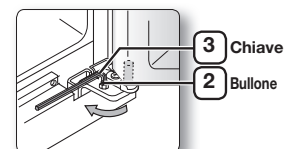

 Ruotando il bullone in senso orario, lo sportello viene sollevato.

3. Dopo aver regolato gli sportelli, girare il dado **1** in senso orario fino all'estremità inferiore del bullone, quindi stringere di nuovo il bullone con la chiave **3** per fissare il dado **1**.

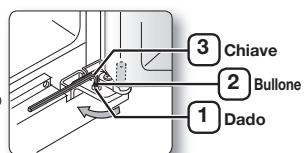

 Se il dado non viene fissato saldamente, il bullone potrebbe allentarsi.

## CONTROLLO DELLA LINEA DELL'EROGATORE DI ACQUA (OPZIONALE)

L'erogatore di acqua è solo una delle numerose caratteristiche utili del nuovo frigorifero Samsung. Per ottimizzare l'igiene, il filtro dell'acqua Samsung rimuove le particelle nocive presenti nell'acqua, ma non sterilizza né distrugge alcun microrganismo. A questo scopo, è necessario acquistare un sistema di purificazione dell'acqua. Per un utilizzo corretto del dispositivo di produzione di ghiaccio, l'acqua deve avere una pressione di 138 ~862 kPa psi (Pounds per Square Inch). In condizioni normali, un bicchiere di carta da 170 cc può essere riempito in 10 secondi. Se il frigorifero è installato in un'area in cui la pressione dell'acqua è bassa (al di sotto di 138 kPa), è possibile installare una pompa ausiliaria per compensare la perdita di pressione. Assicurarsi che il serbatoio dell'acqua all'interno del frigorifero sia riempito correttamente, spingendo la levetta dell'erogatore di acqua fino a che l'acqua non esce. Durante l'uso del dispenser, l'erogazione dell'acqua potrebbe generare qualche rumore.

 Il kit di installazione della linea d'acqua è incluso con questa unità. Si trova nel cassetto del freezer.

## USO DEL GENERATORE DI GHIACCIO

(RS77\*)

Per estrarre il cassetto del ghiaccio

- Tenere la maniglia come illustrato nella figura 1.
- Tirare leggermente in alto la parte posteriore.
- Estrarre lentamente il cestello del ghiaccio.



Figura 1

Per rimontare il cassetto del ghiaccio

- Assemblare nell'ordine inverso di smontaggio.
- Spingere il cestello in posizione fino a udire un clic.
- Se non è possibile inserire il cestello in posizione, ruotare la maniglia all'indietro di 90 gradi e reinstallarlo di nuovo come indicato nella figura 2.



Figura 2

Utilizzo normale

- Eventuali rumori udibili quando l'ice maker fa cadere i cubetti di ghiaccio nel cestello sono normali.
- Se non si utilizza il ghiaccio per lungo tempo, i cubetti possono ammucchiarsi nel cestello. Rimuovere il ghiaccio rimanente e svuotare il cestello.
- Quando il ghiaccio esce dall'apparecchio, controllare qualsiasi blocco nello scivolo e eliminarlo.
- La prima serie di blocchi di ghiaccio può essere limitata a causa di aria presente nella tubazione dopo il collegamento; l'aria deve essere spurgata durante l'uso quotidiano.

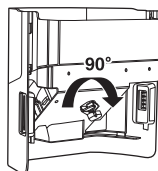
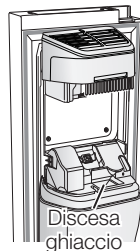

- Se sul display lampeggia ICE OFF, reinserire il cestello e/o verificare che sia correttamente installato.

- Con lo sportello aperto, il dispenser di acqua e ghiaccio non funziona.
- Se si chiude lo sportello con troppa forza, può fuoriuscire acqua dall'ice maker.
- Per evitare la caduta del cestello del ghiaccio, utilizzare entrambe le mani per rimuoverlo.
- Per prevenire lesioni, pulire o asciugare eventuale acqua o ghiaccio caduti sul pavimento.
- I bambini non devono aggrapparsi al dispenser o al cestello del ghiaccio per evitare lesioni o danni.
- Non mettere le mani o altri oggetti nello scivolo del ghiaccio.  
Pericolo di lesioni o danni meccanici.

## Controllo della quantità di acqua erogata al contenitore del ghiaccio. (RS757\* / RS756\*)

1. Sollevare il secchiello del dispositivo di produzione di ghiaccio ed estrarlo dal congelatore.
2. Quando si preme il pulsante Test, il contenitore di cubetti di ghiaccio si riempie di acqua proveniente dal rubinetto di erogazione dell'acqua. Controllare che la quantità di acqua sia corretta (vedere l'illustrazione seguente).

Se il livello dell'acqua è troppo basso, i cubetti di ghiaccio prodotti saranno piccoli. Questo problema non è dovuto al frigorifero, bensì alla pressione dell'acqua nei tubi di erogazione principali.

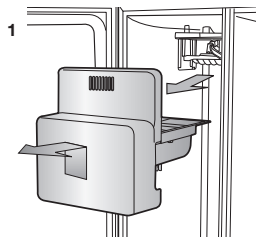

Dispositivo di produzione di ghiaccio

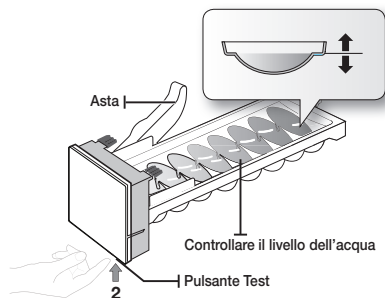

12\_ impostazione

## INSTALLAZIONE DELLA LINEA DELL'EROGATORE DI ACQUA

### Per il modello interno

Componenti le l'installazione della linea d'acqua



### Collegamento alla linea di alimentazione dell'acqua

1. Per prima cosa, chiudere il rubinetto centrale di erogazione dell'acqua.
2. Individuare il tubo di acqua potabile fredda più vicino.
3. Attenersi alle istruzioni di installazione del tubo dell'acqua fornite nel kit di installazione.

#### ATTENZIONE

Il tubo dell'acqua va collegato al tubo dell'acqua fredda. Se venisse collegato al tubo dell'acqua calda, potrebbe provocare il cattivo funzionamento del depuratore.

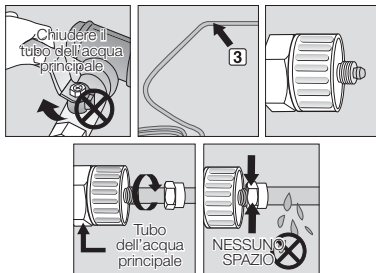

4. Dopo avere collegato l'acqua al filtro dell'acqua, riaprire l'erogazione dell'acqua e alimentare almeno 1 litro di acqua per pulire e attivare il filtro dell'acqua.

### Collegamento del tubo dell'acqua al frigorifero

1. Estrarre il tappo dal tubo dell'acqua sull'unità e inserire il dado di compressione nel tubo dell'unità dopo averlo rimosso dall'altro tubo dell'acqua.

2. Collegare sia il tubo dell'unità che quello del kit fornito per l'erogazione dell'acqua.
3. Stringere il dado di compressione sul dispositivo di compressione. Verificare l'assenza di spazio tra i due elementi.
4. Aprire l'acqua e verificare la presenza di eventuali perdite.

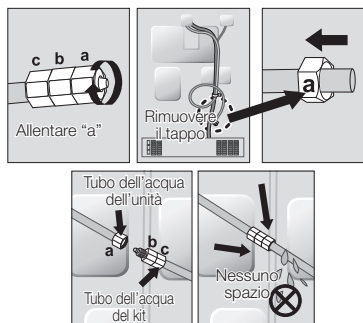

- Collegare il tubo dell'acqua solo a fonti di acqua potabile. Se è necessario riparare o smontare il tubo dell'acqua, tagliare 6.5 mm del tubo di plastica per garantire un collegamento solido e privo di perdite.

**ATTENZIONE** Prima dell'uso, esaminare la perdita in questi punti

- L'INSTALLAZIONE DEL TUBO DELL'ACQUA non è coperta dalla garanzia Samsung.
- Questa operazione verrà eseguita a carico del cliente, a meno che il prezzo al dettaglio non includa il costo di installazione.
- Se necessario, per l'installazione rivolgersi a un idraulico o a un installatore autorizzato.
- Se si è verificata una perdita di acqua in seguito a un'errata installazione, contattare l'installatore.

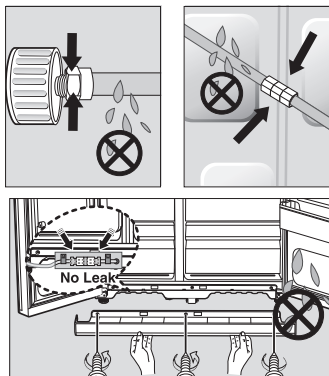

impostazione \_13

## INSTALLAZIONE DELLA LINEA DELL'EROGATORE DI ACQUA

### Controllo delle parti

Componenti le l'installazione della linea d'acqua

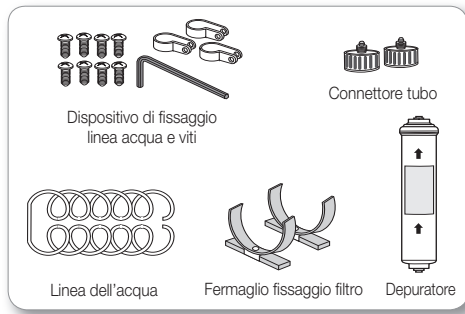

### Connettere il tubo dell'acqua con raccordo e rubinetto.

- 1 Chiudere il rubinetto generale dell'acqua.
- 2 Connettere il raccordo "A" al rubinetto.

#### ATTENZIONE

Il tubo dell'acqua va collegato al tubo dell'acqua fredda. Se venisse collegato al tubo dell'acqua calda, potrebbe provocare il cattivo funzionamento del depuratore.

#### INFORMAZIONI SULLA GARANZIA

Questa installazione della linea dell'acqua non è coperta dalla garanzia del produttore del frigorifero/congelatore e del dispositivo di produzione di ghiaccio. Per ridurre al minimo i rischi di danni causati dall'acqua, seguire attentamente queste istruzioni.

#### Nota:

Se gli accoppiatori non sono adatti per il rubinetto esistente, rivolgersi a un rivenditore autorizzato e acquistare gli accoppiatori adatti per l'installazione.

### Scegliere l'ubicazione in cui installare il depuratore (modello con il depuratore)

- Tagliare il tubo dell'acqua collegato al depuratore scegliendo la lunghezza giusta, dopo aver misurato la distanza tra il depuratore e il rubinetto dell'acqua fredda.
- Se si desidera rimontare i lati di entrata e di uscita del depuratore durante la sua installazione, vedere l'illustrazione di riferimento.

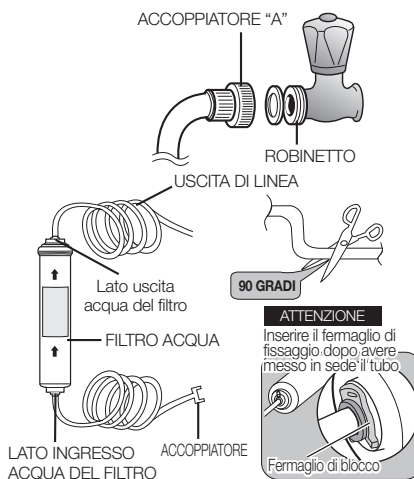

## Rimuovere gli eventuali residui all'interno del depuratore (modello con il depuratore)

- Aprire il rubinetto dell'acqua principale e controllare se l'acqua scorre nel tubo sul lato di entrata dell'acqua del depuratore.
- Se l'acqua non fuoriesce dal tubo, assicurarsi se il rubinetto è aperto.
- Lasciare aperto il rubinetto per consentire la fuoriuscita dell'acqua pulita e degli eventuali residui formati durante le fasi di fabbricazione.

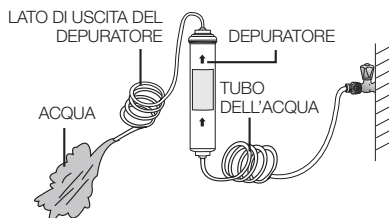

## Fissare il fermaglio di blocco del filtro

- Tenere il fermaglio di blocco del filtro nella posizione corretta (sotto il lavandino ad esempio) e fissare saldamente in posizione con la vite.



## Fissare il depuratore al proprio posto

- Fissare il depuratore al proprio posto, come mostrato nella figura di destra.

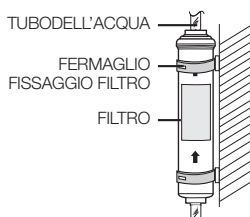

## Collegare la linea dell'acqua al frigorifero

- Rimuovere il coperchio del compressore del frigorifero.
- Collegare la linea dell'acqua alla valvola, come mostrato nella figura.
- Dopo averlo collegato, controllare se ci sono perdite.
- In caso affermativo, rieffettuare il collegamento.
- Rimontare il coperchio del compressore del frigorifero.

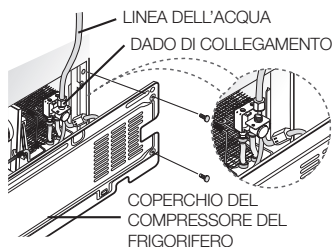

## Fissare la linea dell'acqua

- Servendosi della graffia "A", fissare la linea dell'acqua alla parete (parte posteriore del frigorifero).
- Dopo aver fissato la linea dell'acqua, assicurarsi che non sia piegato eccessivamente, ammaccato o schiacciato.

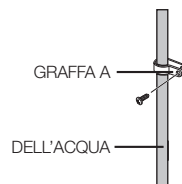

## Rimozione di eventuali residui all'interno della linea di alimentazione dell'acqua dopo l'installazione del filtro.

1. Aprire l'erogazione di acqua principale e chiudere la valvola della linea di alimentazione dell'acqua.
2. Far scorrere l'acqua nell'erogatore finché non fuoriesce pulita (circa 1 L).  
Ciò consentirà di pulire il sistema di erogazione dell'acqua e di rimuovere l'aria dai tubi.
3. In alcuni casi potrebbe essere necessario far nuovamente scorrere l'acqua.
4. Aprire lo sportello del frigorifero e verificare l'assenza di perdite di acqua dal filtro.

- ☑ Subito dopo l'installazione di una cartuccia del filtro dell'acqua, dall'erogatore dell'acqua fuoriesce un piccolo spruzzo d'acqua. Ciò è dovuto all'immissione di aria nel tubo e non dovrebbe causare alcun problema di funzionamento.

impostazione \_15



# funzionamento del frigorifero SAMSUNG side-by-side

## FUNZIONAMENTO DEL FRIGORIFERO

### UTILIZZO DEL PANNELLO DI CONTROLLO / UTILIZZO DEL DISPLAY DIGITALE

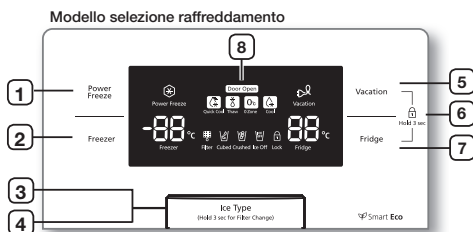

**Modello di erogatore**



**Modello normale**

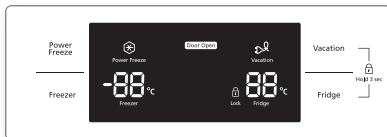

|                                       |  |
|---------------------------------------|--|
| <p><b>1 PULSANTE POWER FREEZE</b></p> | <p>Consente di velocizzare il processo di congelamento dei prodotti nel congelatore. Ciò può risultare utile se è necessario congelare in modo rapido prodotti facilmente deperibili oppure se la temperatura nel congelatore è aumentata eccessivamente (ad esempio, nel caso in cui lo sportello sia stato lasciato aperto).</p> |
| <p><b>2 PULSANTE FREEZER</b></p>      | <p>Premere il pulsante FREEZER per impostare la temperatura desiderata nel congelatore. È possibile impostare un valore compreso tra -15 °C (6 °F) e -23 °C (-10 °F).</p>  |
| <p><b>3 PULSANTE ICE TYPE</b></p>     | <p>Utilizzare questo pulsante per scegliere l'opzione Cubed (cubetti di ghiaccio), Crushed (ghiaccio tritato) o Ice off (per disattivare la produzione di ghiaccio).</p>   |

|   |  |
|---|--|
| <p><b>4 PULSANTE FILTER CHANGE</b></p>        | <p>Quando il filtro viene sostituito, azzerare l'indicatore tenendo premuto questo pulsante per 3 secondi.</p>   |
| <p><b>5 PULSANTE VACATION</b></p>             | <p>Se si prevede di assentarsi per una vacanza o un viaggio di lavoro oppure di non utilizzare il frigorifero, premere il pulsante Vacation. Quando si seleziona il pulsante Vacation per disattivare lo scomparto frigorifero, il LED passerà automaticamente dalla funzione frigorifero a vacanze.</p> <p><b>⚠</b> Quando si seleziona la funzione Vacation, si consiglia vivamente di rimuovere i cibi presenti nello scomparto cibi freschi e di non lasciare lo sportello aperto.</p> |
| <p><b>6 FUNZIONE CHILD LOCK</b></p>           | <p>Premendo contemporaneamente il tasto Vacation e il tasto Fridge per 3 secondi, tutti i pulsanti saranno bloccati. La leva di erogazione dell'acqua e la leva del ghiaccio non funzionano. Per annullare questa funzione, premere nuovamente i due tasti per 3 secondi.</p>  |
| <p><b>7 PULSANTE FRIDGE</b></p>               | <p>Premere il pulsante Fridge per impostare la temperatura desiderata nel frigorifero. È possibile impostare un valore compreso tra 1 °C (34 °F) e 7 °C (46 °F).</p>   |
| <p><b>8 FUNZIONE ALLARME PORTA APERTA</b></p> | <ol style="list-style-type: none"> <li>Quando si apre la porta del frigo o del freezer si accende l'icona "Door Open" (Porta aperta).</li> <li>Se la condizione che genera l'allarme viene soddisfatta perché la porta del frigo o del freezer viene aperta, l'icona "Door Open" (Porta aperta) lampeggia.</li> </ol>  |

**⚡** Quando si usa la funzione Power Freeze (sovraffreddamento) il consumo di energia del frigorifero aumenterà. Ricordarsi di spegnerla quando non si ha necessità di essa e tornare alla funzione di refrigerazione normale. Se avete necessità di congelare una grande quantità di alimento, attivate la funzione Power Freeze con almeno 20 ore in anticipo.



## CONTROLLO DELLA TEMPERATURA

### CONTROLLO DELLA TEMPERATURA DEL CONGELATORE

La temperatura del congelatore può essere impostata su un valore compreso tra -15 °C (6 °F) e -23 °C (-10 °F) in base alle esigenze specifiche.

Premere ripetutamente il pulsante Freezer finché sul display non viene visualizzata la temperatura desiderata.

Tenere presente che i prodotti di gelateria potrebbero sciogliersi a temperature superiori a -16 °C (4 °F).

La temperatura sul display passerà in modo sequenziale da -15 °C (6 °F) a -23 °C (-10 °F). Quando verrà raggiunta la temperatura di -23 °C (-10 °F), sul display verrà visualizzato il valore di -15 °C (6 °F).

Una volta impostata la nuova temperatura, dopo cinque secondi sul display verrà visualizzata di nuovo la temperatura corrente del congelatore.

Tuttavia, tale valore cambierà quando il congelatore avrà raggiunto la nuova temperatura.

 I balconcini porta nel comparto freezer di questo modello sono composti dalle due sezioni a stella, all'interno delle quali la temperatura è lievemente superiore rispetto al comparto freezer.

### CONTROLLO DELLA TEMPERATURA DEL FRIGORIFERO

La temperatura del frigorifero può essere impostata su un valore compreso tra 7 °C (46 °F) e 1 °C (34 °F) in base alle esigenze specifiche. Premere ripetutamente il pulsante Fridge finché sul display non viene visualizzata la temperatura desiderata.

 La temperatura del congelatore o del frigorifero potrebbe aumentare se gli sportelli vengono aperti con eccessiva frequenza o se vengono introdotti diversi cibi caldi o tiepidi. Queste situazioni potrebbero far lampeggiare display digitale. Il display smetterà di lampeggiare quando la temperatura del congelatore o del frigorifero raggiungerà i valori normali impostati. Se continua a lampeggiare, potrebbe essere necessario "azzerare" il frigorifero. Provare scollegare l'elettrodomestico dalla presa elettrica, attendere circa 10 minuti quindi ricollegarlo.

## UTILIZZO DELL'EROGATORE DI GHIACCIO E ACQUA FREDDA

Premere il pulsante Ice Type per selezionare il tipo di ghiaccio desiderato.

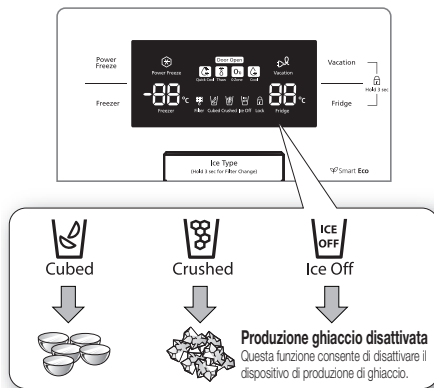

 Il ghiaccio viene prodotto sotto forma di cubetti. Se si sceglie l'opzione "Crushed", i cubetti verranno frantumati dal dispositivo di produzione di ghiaccio.

### Erogazione di ghiaccio

Collocare il bicchiere sotto il condotto di uscita del ghiaccio e spingere leggermente con il bicchiere la levetta dell'erogatore di ghiaccio.

Assicurarsi che il bicchiere sia allineato con l'erogatore per evitare eventuali fuoriuscite di ghiaccio.

### Utilizzo dell'erogatore di acqua

Collocare il bicchiere sotto il condotto di uscita dell'acqua e spingere leggermente con il bicchiere la levetta dell'erogatore di acqua.

Assicurarsi che il bicchiere sia allineato con l'erogatore per evitare eventuali fuoriuscite di acqua.



AVVERTENZA

- Non mettere le dita, le mani od oggetti impropri nello scivolo o nel secchiello del dispositivo di produzione di ghiaccio.
  - Si potrebbero subire lesioni personali causare danni materiali.
- Non mettere mai le dita né altri oggetti nell'apertura dell'erogatore.
  - Si potrebbero subire lesioni personali.
- Utilizzare solo il dispositivo di produzione di ghiaccio fornito con il frigorifero.
- L'erogazione dell'acqua a questo frigorifero va installata/collegata da personale qualificato e il collegamento deve essere eseguito solo a una condotta di acqua potabile.

funzionamento \_17

- Per azionare correttamente il dispositivo di produzione del ghiaccio, è necessaria una pressione dell'acqua di 138 ~862 kPa.



- Se si prevede di assentarsi per una lunga vacanza o un viaggio di lavoro e di non utilizzare l'erogatore di acqua o ghiaccio, chiudere la valvola dell'acqua.
- In caso contrario, si potrebbero verificare perdite di acqua.
- Rimuovere l'umidità in eccesso presente all'interno e lasciare aperti gli sportelli.
- In caso contrario, si possono formare cattivi odori e muffa.

- ☑ Per ottimizzare lo spazio disponibile, è possibile rimuovere i cassetto superiori del congelatore senza alterare le caratteristiche termiche e meccaniche. Il volume specificato per lo scomparto di conservazione dei cibi congelati è calcolato senza considerare i cassetti.

- ☑ Per avere più spazio, conservare gli alimenti con Guard FRE-UPP anziché il cestello del ghiaccio. Se si rimuove il cestello del ghiaccio, sul pannello ICE OFF lampeggerà.



GUARD FRE-UPP  
(opzionale)

<RS757\*/ RS756\*>

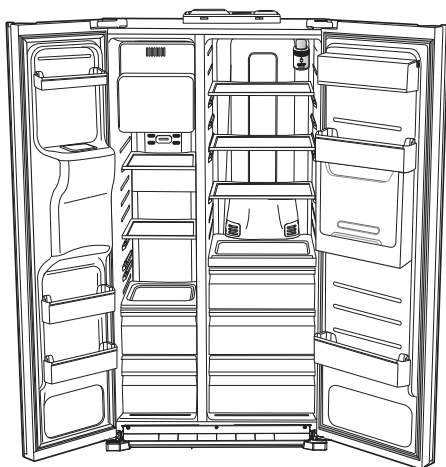

<RS77\*>

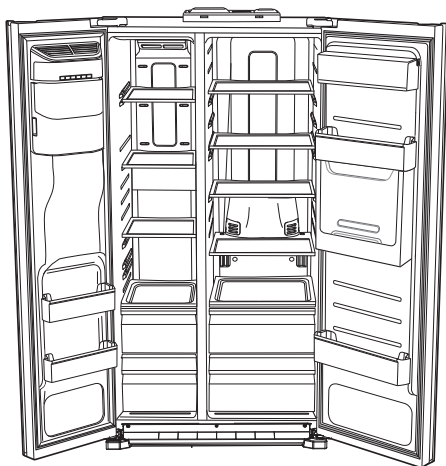

## UTILIZZO DEL CASSETTO COOLSELECT ZONE™ (OPZIONALE)

### Refrigerazione rapida



- La funzione Quick Cool può essere utilizzata con CoolSelect Zone™.
- "Quick Cool" consente di raffreddare nel giro di 60 min. 1~3 bevande in lattina.
- Per annullare questa funzione, premere di nuovo il pulsante "Quick Cool". CoolSelect Zone™ torna alla temperatura precedente.
- Quando la funzione "Quick Cool" finisce, torna all'impostazione di temperatura "Cool".

### Scongelamento



- Gli sgocciolamenti e la perdita di qualità delle carni riducono la freschezza dei cibi.
- Dopo aver selezionato "Thaw", l'aria calda e fredda vengono inviate alternativamente nel cassetto CoolSelect Zone™.
- A seconda del peso della carne, il tempo di scongelamento può essere selezionato nella sequenza di 4, 6, 10 e 12 ore.
- Al termine del ciclo della funzione "Thaw", il display di CoolSelect Zone™ torna alla condizione di refrigerazione (cool).
- Al termine del ciclo della funzione "Thaw", le carni non contengono più liquidi e sono congelate a metà, quindi è facile tagliarle e cucinarle.
- Per annullare questa opzione, premere un pulsante qualsiasi ad eccezione di "Thaw".
- Il tempo di scongelamento approssimativo della carne e del pesce è indicato qui di seguito (con uno spessore medio pari a 2,5 cm)

| TEMPO DI SCONGELAMENTO | PESO   |
|------------------------|--------|
| 4 ore                  | 363 g  |
| 6 ore                  | 590 g  |
| 10 ore                 | 771 g  |
| 12 ore                 | 1000 g |

 A seconda delle dimensioni e dello spessore della carne e del pesce, il tempo di scongelamento può variare. Il peso di cui sopra rappresenta il peso totale dei cibi presenti nel cassetto CoolSelect Zone™. Es.: Il tempo di scongelamento totale per 400 g di manzo congelato e 600 g di pollo congelato sarà di 10 ore.

 **AVVERTENZA** Con l'opzione "Thaw", i cibi che non vanno scongelati nel cassetto CoolSelect Zone™ vanno rimossi.

### Zero Zone (0°C)





- Quando si sceglie "Zero Zone", la temperatura visualizzata sul cassetto CoolSelect Zone™ è di 0 °C, a prescindere dalla temperatura di riferimento del frigorifero.
- La temperatura di "Zero Zone" aiuta a conservare più a lungo la carne e il pesce fresco.

### Freddo



- Quando si sceglie "Cool", la temperatura sarà identica alla temperatura di riferimento del frigorifero. Il pannello digitale mostra la stessa temperatura del display.
- Il cassetto CoolSelect Zone™ fornisce un ulteriore spazio nel frigorifero.

 A seconda delle bevande, il tempo di raffreddamento può variare.

 **AVVERTENZA** Per l'opzione "Quick Cool", i cibi conservati nel cassetto CoolSelect Zone™ vanno rimossi.

## RIMOZIONE DEGLI ACCESSORI DEL CONGELATORE

È possibile pulire e riordinare l'interno del congelatore in modo estremamente rapido.

1. Per rimuovere il ripiano di vetro, estrarlo al massimo e sollevarlo leggermente.

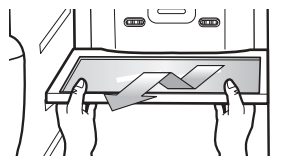

2. Per rimuovere il contenitore dello sportello, afferrarlo con entrambe le mani e sollevarlo leggermente.

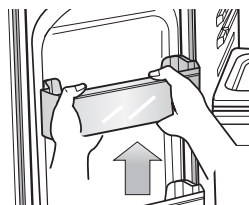

3. Per rimuovere il cassetto di plastica, estrarlo e sollevarlo leggermente.

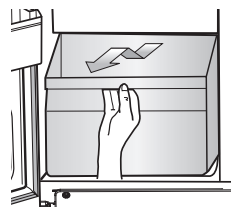

4. Secchiello Ghiaccio (Congelatore)

Per rimuovere il secchiello del dispositivo di produzione del ghiaccio, sollevarlo ed estrarlo lentamente.

- Afferrare la maniglia come illustrato in figura
- Sollevare leggermente la parte inferiore
- Estrarre il secchiello del ghiaccio lentamente



 Non applicare una forza eccessiva nel rimuovere la protezione. La protezione potrebbe rompersi e causare lesioni personali.

## RIMOZIONE DEGLI ACCESSORI DEL FRIGORIFERO

1. Per rimuovere il ripiano di vetro antiversamento, estrarlo al massimo e sollevarlo leggermente.

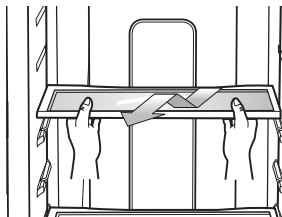



2. Per rimuovere il cassetto frutta e verdura, premere sulle rientranze presenti sui lati interni destro e sinistro del coperchio del cassetto verdura/a tenuta d'aria, quindi estrarlo. Tenendo il cassetto con una mano, sollevarlo leggermente ed estrarlo dal frigorifero.



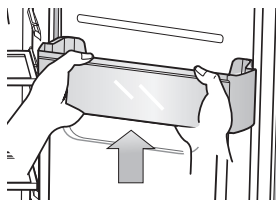

3. Per rimuovere il contenitore dello sportello per le bevande, afferrarlo con entrambe le mani e sollevarlo leggermente.



-  Prima di rimuovere gli accessori, assicurarsi che non contengano cibo. Se possibile, rimuovere tutti i prodotti contemporaneamente per ridurre il rischio di incidenti
-  Per la migliore efficienza energetica del prodotto, si consiglia di lasciare i ripiani, i cassetti e i contenitori nella posizione originale come illustrato a pagina (18).

## PULIZIA DEL FRIGORIFERO

 **AVVERTENZA** NON pulire con benzene, solvente o Clorox™. Questi prodotti potrebbero danneggiare la superficie dell'elettrodomestico e provocare incendi.

 **ATTENZIONE** Non spruzzare acqua sul frigorifero se è collegato alla presa, poiché potrebbe causare scosse elettriche. Non pulire il frigorifero con benzene, solvente o detergente per automobili, in modo da evitare il rischio di incendi.

## SOSTITUZIONE DELLA LAMPADINA INTERNA

 Per la sostituzione della spia LED, rivolgersi all'assistenza tecnica.

## SOSTITUZIONE DEL FILTRO DELL'ACQUA

 **AVVERTENZA** Per ridurre il rischio di danni da acqua, NON utilizzare filtri dell'acqua di marche generiche per il frigorifero SAMSUNG. UTILIZZARE SOLTANTO FILTRI DI MARCA SAMSUNG. SAMSUNG non è legalmente responsabile per danni, compresi ma non limitati ai danni della proprietà, causati da perdite d'acqua in seguito all'utilizzo di un filtro generico. I frigoriferi SAMSUNG sono progettati per lavorare SOLO CON il filtro per l'acqua SAMSUNG.

La "Spia del filtro" consente di sapere quando è il momento di sostituire la cartuccia del filtro dell'acqua. Quando la spia indicatrice del filtro passa al colore rosso, occorre cambiare il filtro.

La spia si accenderà prima che si esaurisca la capacità del filtro in uso. In tal modo, si disporrà del tempo necessario per acquistare un nuovo filtro. Se il filtro viene sostituito per tempo, il frigorifero fornirà acqua più fresca e pulita.

 Per il modello interno

1. Estrarre dal contenitore il filtro dell'acqua e applicarvi un adesivo con l'indicazione del mese, come illustrato nella figura.
2. Sull'adesivo dovrà essere specificato un intervallo di sei mesi a partire dalla data corrente. Ad esempio, se il filtro dell'acqua viene sostituito nel mese di marzo, occorre applicare al filtro un adesivo con la dicitura "SEP" (settembre) per indicare che la sostituzione

dovrà essere effettuata in settembre. In genere la durata di un filtro è di circa 6 mesi.

3. Rimuovere quindi il tappo girandolo in senso antiorario.
4. Rimuovere il tappo di protezione del nuovo filtro ed estrarre il filtro precedente.
5. Posizionare e inserire il nuovo filtro nell'apposito alloggiamento. Girare lentamente il filtro dell'acqua in senso orario di 90° per allinearlo con il segno di riferimento sul coperchio, bloccando il filtro in posizione. Assicurarsi che l'indicatore sia allineato con la posizione di "bloccaggio". Non stringere in modo eccessivo.

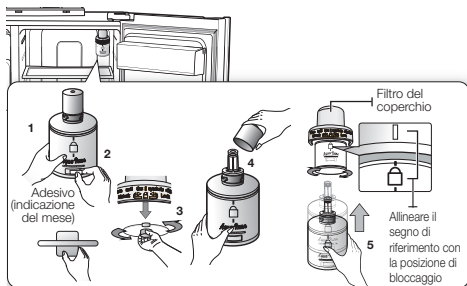

### Per il modello esterno

1. Chiudere l'erogazione dell'acqua.
2. Annotarsi la direzione di flusso dell'acqua.
3. Inserire il tubo di alimentazione dell'acqua nel lato ingresso acqua del filtro fino all'arresto del tubo.

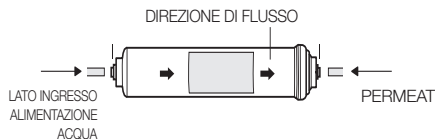

Nota : È necessario anche assicurarsi che il taglio sia squadrato e non ad angolo, ciò potrebbe provocare perdite

4. Dopo avere inserito il tubo fissare saldamente il fermaglio. Fissare il tubo con il fermaglio.

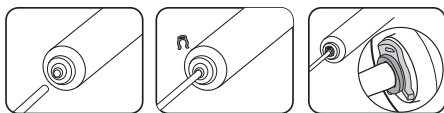

5. Aprire l'acqua e verificare l'eventuale presenza di perdite. Se vi sono perdite, ripetere i punti 1,2,3,4. Se la perdita continua, interrompere l'uso e rivolgersi al proprio rivenditore.

6. Una volta eseguita questa procedura, tenere premuto il pulsante Ice Type per 3 secondi per azzerare l'indicatore del filtro.
7. Infine, erogare 1 litro di acqua dall'erogatore e gettare via. Prima di bere, assicurarsi che l'acqua corrente sia pulita.

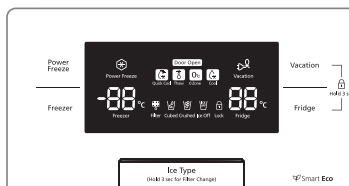

- Subito dopo l'installazione di una cartuccia del filtro dell'acqua, dall'erogatore dell'acqua fuoriesce un piccolo spruzzo d'acqua. Ciò è dovuto all'immissione di aria nel tubo e non dovrebbe causare alcun problema di funzionamento.

### Come ordinare i filtri di ricambio

Per ordinare altre cartucce per il filtro dell'acqua, rivolgersi a un rivenditore autorizzato Samsung.

- Filtro interno - HAFIN2/EXP
- Filtro esterno - HAFEX/EXP

# risoluzione dei problemi

| PROBLEMA   | SOLUZIONE   |
|--|---|
| <b>Il frigorifero non funziona o non raffredda in modo sufficiente.</b>                    | <ul style="list-style-type: none"> <li>• Verificare che la spina del cavo di alimentazione sia collegata correttamente.</li> <li>• Il controllo della temperatura sul pannello del display è impostato sulla temperatura corretta? Provare a impostarlo su una temperatura più bassa.</li> <li>• Il frigorifero si trova esposto alla luce solare diretta oppure troppo vicino a una fonte di calore?</li> <li>• La parte posteriore del frigorifero è troppo vicina al muro e impedisce la circolazione dell'aria?</li> </ul>  |
| <b>I cibi nel frigorifero vengono congelati.</b>   | <ul style="list-style-type: none"> <li>• Il controllo della temperatura sul pannello del display è impostato sulla temperatura corretta? Provare a impostarlo su una temperatura più elevata.</li> <li>• La temperatura nella stanza è molto bassa?</li> <li>• Nella parte più fredda del frigorifero sono stati riposti cibi con un elevato contenuto di acqua? Provare a spostare tali prodotti all'interno del frigorifero anziché conservarli nel cassetto CoolSelect Zone™.</li> </ul>   |
| <b>All'interno del frigorifero si sentono rumori o suoni insoliti.</b>                     | <ul style="list-style-type: none"> <li>• Controllare che il frigorifero sia in piano e stabile.</li> <li>• La parte posteriore del frigorifero è troppo vicina al muro e impedisce la circolazione dell'aria?</li> <li>• Dietro o sotto al frigorifero sono caduti oggetti?</li> <li>• All'interno del frigorifero si sente un ticchettio. Questo è normale e avviene in quanto i vari accessori si contraggono o si espandono in base alla temperatura presente all'interno del frigorifero.</li> </ul>  |
| <b>Gli angoli anteriori e i lati dell'elettrodomestico sono caldi e si forma condensa.</b> | <ul style="list-style-type: none"> <li>• Un lieve riscaldamento è normale poiché negli angoli anteriori del frigorifero sono installati dei dispositivi anti-condensa.</li> <li>• Lo sportello del frigorifero è semiaperto? La condensa si può formare quando si lascia aperto lo sportello a lungo.</li> </ul>  |
| <b>Il ghiaccio non viene erogato.</b>  | <ul style="list-style-type: none"> <li>• Prima di produrre ghiaccio, dopo l'installazione della linea di alimentazione dell'acqua, sono trascorse 12 ore?</li> <li>• La linea dell'acqua è collegata e la valvola di chiusura è aperta?</li> <li>• La funzione di produzione di ghiaccio è stata disattivata manualmente? Assicurarsi che l'opzione Ice Type sia impostata su Cubed o Crushed.</li> <li>• Sono presenti cubetti di ghiaccio bloccati all'interno del contenitore?</li> <li>• La temperatura del congelatore è troppo elevata? Provare a impostarlo su una temperatura più bassa.</li> </ul> |
| <b>All'interno del frigorifero si sente un gorgoglio di acqua.</b>                         | <ul style="list-style-type: none"> <li>• Il gorgoglio proviene dal liquido refrigerante che circola nel frigorifero ed è normale.</li> </ul>  |
| <b>Nel frigorifero c'è un cattivo odore.</b>   | <ul style="list-style-type: none"> <li>• Il cibo si è deteriorato?</li> <li>• Incartare i cibi che emanano un odore forte (ad esempio il pesce) in modo che siano a tenuta d'aria.</li> <li>• Pulire il congelatore a intervalli periodici e gettare via eventuali cibi avariati.</li> </ul>  |
| <b>Si forma del ghiaccio sulle pareti del congelatore.</b>                                 | <ul style="list-style-type: none"> <li>• L'apertura di sfiato è bloccata? Rimuovere eventuali ostruzioni in modo che l'aria circoli liberamente.</li> <li>• Lasciare uno spazio sufficiente tra i cibi conservati, affinché l'aria circoli bene. Lo sportello del congelatore è chiuso correttamente?</li> </ul>  |
| <b>L'erogatore di acqua non funziona.</b>  | <ul style="list-style-type: none"> <li>• La linea dell'acqua è collegata e la valvola di chiusura è aperta?</li> <li>• Il tubo di alimentazione dell'acqua è schiacciato o piegato? Assicurarsi che il tubo sia privo di ostruzioni.</li> <li>• Il serbatoio dell'acqua è congelato perché la temperatura del frigorifero è troppo bassa? Provare a impostarlo su una temperatura più elevata sul pannello del display principale.</li> </ul>   |

memo

---

## Limiti temperatura ambiente stanza

Questo frigorifero è progettato per funzionare nell'ambito delle temperature ambiente specificate dalla corrispondente classe di temperatura riportata sulla targhetta delle prestazioni di esercizio dello stesso.

| Classe               | Simbolo | Campo valori temperatura ambiente (°C) |
|----------------------|---------|--|
| Temperata prolungata | SN      | da +10 a +32                           |
| Temperata            | N       | da +16 a +32                           |
| Subtropicale         | ST      | da +16 a +38                           |
| Tropicale            | T       | da +16 a +43                           |

-  Le temperature interne possono essere influenzate da fattori quali la posizione del frigorifero, la temperatura ambiente e la frequenza con la quale si apre la porta. Regolare la temperatura secondo le necessità in modo da compensare tali fattori.

### Italiano



### **Corretto smaltimento del prodotto (rifiuti elettrici ed elettronici)**

*(Applicabile nell'Unione Europea e in altri paesi europei con sistema di raccolta differenziata)*

Il marchio riportato sul prodotto, sugli accessori o sulla documentazione indica che il prodotto e i relativi accessori elettronici (quali caricabatterie, cuffia e cavo USB) non devono essere smaltiti con altri rifiuti domestici al termine del ciclo di vita.

Per evitare eventuali danni all'ambiente o alla salute causati dall'inopportuno smaltimento dei rifiuti, si invita l'utente a separare il prodotto e i suddetti accessori da altri tipi di rifiuti e di riciclarli in maniera responsabile per favorire il riutilizzo sostenibile delle risorse materiali.

Gli utenti domestici sono invitati a contattare il rivenditore presso il quale è stato acquistato il prodotto o l'ufficio locale preposto per tutte le informazioni relative alla raccolta differenziata e al riciclaggio per questo tipo di materiali.

Gli utenti aziendali sono invitati a contattare il proprio fornitore e verificare i termini e le condizioni del contratto di acquisto. Questo prodotto e i relativi accessori elettronici non devono essere smaltiti unitamente ad altri rifiuti commerciali.

Contatta SAMSUNG WORLD WIDE

Se avete commenti o domande sui prodotti Samsung,  
contattate il Servizio Clienti Samsung

Samsung Electronics Italia S.p.A Via C. Donat Cattin, 5 20063,  
Cernusco Sul Naviglio (MI)  
800 - SAMSUNG(7267864)  
[www.samsung.com/it](http://www.samsung.com/it)





SEAG\_SWISS

RS7\*

# Réfrigérateur

## Mode d'emploi

Français

### Imaginez les possibilités

Merci d'avoir acheté un produit Samsung.  
Pour bénéficier d'une assistance technique plus complète, enregistrez votre produit sur :  
Fonctions de votre nouveau réfrigérateur

Appareil en pose libre













# Consignes de sécurité

## CONSIGNES DE SÉCURITÉ

- Avant d'utiliser l'appareil, veuillez lire ce mode d'emploi en intégralité et le conserver à un endroit sûr à proximité du réfrigérateur afin de pouvoir le consulter ultérieurement.
- Utilisez cet appareil uniquement dans le but pour lequel il a été conçu, conformément aux instructions de ce mode d'emploi. Cet appareil ne doit pas être utilisé par des personnes (y compris des enfants) dont les capacités physiques, sensorielles ou mentales sont diminuées ou qui n'ont pas l'expérience ou les connaissances nécessaires, sauf si elles sont placées sous la surveillance d'une personne responsable de leur sécurité ou si cette personne leur a communiqué les instructions nécessaires pour utiliser le réfrigérateur.
- Les avertissements et les importantes consignes de sécurité figurant dans ce mode d'emploi ne couvrent pas toutes les conditions et situations qui peuvent éventuellement se présenter. Il vous incombe de faire preuve de bon sens, de vigilance et de précaution lors de l'installation, de la maintenance et de l'utilisation de votre réfrigérateur.
- Les consignes d'utilisation suivantes étant communes à plusieurs modèles, les caractéristiques de votre réfrigérateur peuvent légèrement différer de celles décrites dans le présent mode d'emploi et il est possible que certains pictogrammes ne s'appliquent pas à votre appareil. Si vous avez des questions ou des problèmes, contactez votre centre technique le plus proche ou consultez le site [www.samsung.com](http://www.samsung.com) pour toute aide et information.

### Précautions et pictogrammes de sécurité importants :

|  |  |
|--|--|
| <br>DANGER    | Risques ou mauvaises manipulations pouvant provoquer des <b>blessures graves ou la mort.</b>                 |
| <br>ATTENTION | Risques ou mauvaises manipulations pouvant provoquer des <b>blessures légères ou des dommages matériels.</b> |
|               | Ne tentez RIEN.  |
|               | Ne démontez RIEN.  |
|               | Ne touchez à RIEN.   |

|   |   |
|---|---|
|  | Suivez consciencieusement les consignes.  |
|  | Débranchez la fiche d'alimentation de la prise secteur.                           |
|  | Assurez-vous que l'appareil est mis à la terre afin d'éviter toute électrocution. |
|  | Contactez le centre technique pour avoir de l'aide.                               |
|  | Remarque.   |

**Ces pictogrammes visent à préserver les utilisateurs de l'appareil de tout risque de blessure. Nous vous prions de respecter scrupuleusement ces instructions.**

**Après avoir lu cette section, conservez-les pour pouvoir la consulter ultérieurement.**

### Avis CE

Ce produit a été conçu en conformité avec la Directive relative aux basses tensions (2006/95/CE), la Directive de compatibilité électromagnétique (2004/108/CE) et la Directive d'écoconception 2009/125/CE implémentée par la Réglementation CE N° 643/2009 de l'Union Européenne

### AVERTISSEMENTS IMPORTANTS POUR LE TRANSPORT ET L'INSTALLATION



- Lors du transport et de l'installation de l'appareil, veillez à n'endommager aucune pièce du circuit de réfrigération.
- Le fluide frigorigène qui fuit de la tuyauterie peut provoquer des brûlures ou des blessures aux yeux. Si vous détectez une fuite, n'utilisez aucun objet susceptible de produire une flamme ou une étincelle. Aérez la pièce dans laquelle se trouve l'appareil pendant plusieurs minutes.
- Pour éviter la formation d'un mélange gaz-air inflammable en cas de fuite du circuit de réfrigération, installez l'appareil dans une pièce dont la surface est adaptée à la quantité de fluide frigorigène utilisée.
- Ne mettez jamais en service un appareil endommagé. En cas de doute, contactez votre revendeur. Pour la pièce dans laquelle le réfrigérateur est installé, il convient de tenir compte de ce qui suit : 1 m<sup>3</sup> pour 8 g de fluide frigorigène R600a. La quantité de fluide frigorigène dans votre réfrigérateur est indiquée sur la plaque signalétique située à l'intérieur de ce dernier.

## CONSIGNES DE SÉCURITÉ IMPORTANTES POUR L'INSTALLATION



- N'installez pas le réfrigérateur dans une pièce humide ou un endroit en contact avec l'eau.
- Un défaut d'isolation des composants électriques peut entraîner une électrocution ou un incendie.
- Ne placez pas l'appareil dans un endroit exposé au rayonnement direct du soleil ou à proximité d'une source de chaleur (cuisinière, radiateur, etc.).
- Ne branchez pas cet appareil sur une multiprise. Le réfrigérateur doit toujours être branché sur une prise électrique individuelle délivrant une tension conforme à la valeur indiquée sur la plaque signalétique de l'appareil.
- Ainsi, votre appareil fonctionnera dans des conditions optimales et vous éviterez tout risque de surcharge des circuits électriques, de surchauffe des fils et donc, tout risque d'incendie.
- Si la prise secteur est mal fixée au mur, ne branchez pas la fiche d'alimentation.
- Vous risqueriez de vous électrocuter ou de provoquer un incendie.
- N'utilisez jamais un cordon présentant des craquelures ou des signes d'usure.
- Évitez de plier le cordon d'alimentation de manière excessive ou de le coincer sous un meuble lourd.
- N'utilisez pas d'aérosols à proximité du réfrigérateur.
- L'utilisation d'aérosols à proximité du réfrigérateur peut provoquer une explosion ou un incendie.



- Avant toute utilisation, veillez à installer et positionner correctement l'appareil, conformément aux instructions.
- Connectez la fiche d'alimentation correctement avec le cordon vers le bas.
- Si la fiche est connectée à l'envers, le câble peut se trouver coupé ou provoquer un incendie ou une électrocution.
- Assurez-vous que la fiche n'est pas écrasée ou n'a pas été endommagée en plaçant l'arrière du réfrigérateur trop près du mur.
- Lorsque vous déplacez le réfrigérateur, veillez à ne pas écraser ou endommager le cordon d'alimentation.
- Cela pourrait provoquer un incendie.
- Une fois l'appareil installé, la prise d'alimentation doit être facilement accessible.



- Le réfrigérateur doit être mis à la terre.
- Vous devez mettre le réfrigérateur à la terre afin d'empêcher toute dissipation de puissance ou toute électrocution engendrée par une fuite de courant de l'appareil.

- Ne reliez jamais la borne de terre de l'appareil à une conduite de gaz, une ligne téléphonique ou une tige de paratonnerre.
- Une mise à la terre incorrecte peut provoquer une électrocution.



- Si le cordon d'alimentation est endommagé, faites-le immédiatement remplacer par le fabricant ou un technicien qualifié.
- Le fusible du réfrigérateur doit être remplacé par un technicien qualifié ou une société de maintenance.
- Si ce n'est pas le cas, il existe un risque d'électrocution ou de blessures.



## ATTENTION CONSIGNES D'INSTALLATION



- Veillez à ne pas obstruer les orifices de ventilation internes et externes ou la structure de montage.
- Après l'installation, attendez 2 heures avant d'utiliser l'appareil.

## CONSIGNES DE SÉCURITÉ IMPORTANTES POUR L'UTILISATION



- Ne raccordez pas l'appareil au secteur avec les mains mouillées.
- Évitez de poser des objets sur le réfrigérateur.
- L'ouverture ou la fermeture de la porte pourrait provoquer la chute de ces objets, vous blesser et/ou endommager l'appareil.
- Évitez de poser des objets remplis d'eau sur le réfrigérateur.
- En cas d'éclaboussures, vous pourriez vous électrocuter ou provoquer un incendie.
- Ne laissez pas les enfants jouer avec la porte.
- Sinon, il existe un risque de blessures graves.
- Ne laissez pas les enfants sans surveillance lorsque les portes du réfrigérateur sont ouvertes et ne les laissez pas entrer dans le réfrigérateur.
- Les enfants pourraient se retrouver enfermés et être victimes de blessures graves dues à la basse température.
- N'introduisez jamais vos doigts ni aucun objet dans l'orifice du distributeur d'eau.
- Sinon, vous pourriez vous blesser ou endommager le système de distribution.
- N'entreposez pas de substances volatiles ou inflammables, telles que du benzène, du solvant, de l'alcool, de l'éther ou du GPL dans le réfrigérateur.
- Le stockage ou d'un autre produit similaire peut provoquer une explosion.

consignes \_3



- N'entreposez pas de médicaments, d'équipements scientifiques ou de produits sensibles aux basses températures dans le réfrigérateur.
- Les produits nécessitant un contrôle strict de la température ne doivent pas être stockés dans cet appareil.
- Ne placez ou n'utilisez pas d'appareils électriques à l'intérieur du réfrigérateur, sauf si ces derniers sont recommandés par le fabricant.
- N'utilisez pas de sèche-cheveux pour sécher l'intérieur du réfrigérateur. Ne placez pas de bougie allumée dans le réfrigérateur pour éliminer les mauvaises odeurs.
- Cela risquerait de provoquer une électrocution ou un incendie.
- Ne touchez pas les parois internes du congélateur ou les produits qui y sont entreposés avec les mains mouillées.
- Des gelures pourraient se former.
- N'accélérez pas le processus de dégivrage à l'aide d'appareils ou de méthodes autres que ceux recommandés par le fabricant.
- N'endommagez pas le circuit de réfrigération.



- Cet appareil a été conçu dans l'unique but de conserver des aliments dans un environnement domestique.
- Afin d'éviter que les bouteilles ne tombent, il est conseillé de les regrouper.
- Si vous détectez une fuite de gaz, n'utilisez aucun objet susceptible de produire une flamme ou une étincelle. Aérez la pièce dans laquelle se trouve l'appareil pendant plusieurs minutes.
- Utilisez uniquement les DEL fournies par le fabricant ou des techniciens qualifiés.
- Les enfants doivent être surveillés afin de s'assurer qu'ils ne jouent pas avec l'appareil et/ou ne montent pas dans celui-ci.



- Ne tentez pas de démonter ou de réparer le réfrigérateur de vous-même.
- Vous risquez de déclencher un incendie, de provoquer un dysfonctionnement et/ou de vous blesser. En cas de dysfonctionnement, veuillez contacter les techniciens qualifiés.



- Si l'appareil émet un bruit bizarre, une odeur de brûlé ou de fumée, débranchez immédiatement la fiche d'alimentation et contactez votre centre technique le plus proche.
- Sinon, il existe un risque d'électrocution ou d'incendie. Veillez à ne pas obstruer les orifices de ventilation internes et externes ou la structure de montage.
- Si vous rencontrez des difficultés lors du remplacement de l'ampoule, contactez des techniciens qualifiés.

#### 4\_ consignes

- Si le produit est doté de DEL, ne tentez pas de démonter vous-même le cache de l'ampoule, ni la DEL.
- Contactez les techniciens qualifiés les plus proches de chez vous.
- En présence de poussière ou d'eau à l'intérieur du réfrigérateur, débranchez la fiche d'alimentation et contactez votre centre technique Samsung Electronics.
- Cela risquerait de provoquer un incendie.



#### ATTENTION CONSIGNES D'UTILISATION



- Afin de garantir des performances optimales :
  - Ne placez pas les aliments trop près des orifices situés au fond de l'appareil. Vous risqueriez d'empêcher la circulation de l'air dans le réfrigérateur.
  - Emballez les aliments correctement ou placez-les dans des récipients hermétiques avant de les mettre au réfrigérateur.
  - Ne placez pas de boissons gazeuses ou pétillantes dans le congélateur. Ne placez pas de bouteilles ou de récipients en verre dans le congélateur.
  - En gelant, le verre peut se casser et provoquer des blessures ou endommager l'appareil.
  - Ne détournez pas le réfrigérateur de sa fonction d'origine et ne le modifiez pas.
  - Toute modification risque de provoquer des blessures et/ou des dommages matériels. Les modifications apportées à cet appareil par une tierce partie ne sont pas couvertes par la garantie Samsung et Samsung rejette toute responsabilité en cas de problèmes et de dommages résultant des modifications apportées par cette tierce partie.
  - N'obstruez pas les orifices de ventilation.
  - Si les orifices de ventilation sont obstrués, notamment avec un sac en plastique, il est possible que le réfrigérateur refroidisse trop. Si la période de refroidissement dure trop longtemps, le filtre à eau peut casser et provoquer une fuite d'eau.
  - Ne placez pas les aliments à congeler à côté d'aliments déjà congelés.
  - Respectez scrupuleusement les durées de conservation maximales et les dates de péremption de vos aliments congelés.
  - Remplissez le réservoir, le bac à glaçons, les glaçons uniquement avec de l'eau potable.
  - Utilisez uniquement l'appareil à glaçons fourni avec le réfrigérateur.
  - Le raccordement à une arrivée d'eau doit être effectué par un technicien qualifié. Utilisez uniquement une arrivée d'eau potable.
  - Pour garantir le bon fonctionnement de l'appareil à glaçons, une pression d'eau de 138 ~ 862 kPa (19.9 ~ 125.1 psi) est nécessaire.



## CONSIGNES DE NETTOYAGE ET DE MAINTENANCE



- Ne vaporisez pas directement d'eau à l'intérieur ou sur l'extérieur du réfrigérateur.
  - Vous risqueriez de vous électrocuter ou de provoquer un incendie.
- Ne vaporisez pas de gaz inflammable à proximité du réfrigérateur.
  - Vous pourriez provoquer une explosion ou un incendie.
- Ne vaporisez pas de produits nettoyants directement sur l'afficheur.
- Les lettres figurant sur l'afficheur peuvent disparaître.
- Retirez la poussière et les corps étrangers des broches. Mais pour nettoyer la fiche d'alimentation, utilisez un chiffon sec et retirez la poussière et les corps étrangers présents sur les broches.
- Vous risqueriez de vous électrocuter ou de provoquer un incendie.
- N'introduisez jamais vos doigts ni aucun objet dans l'orifice du distributeur d'eau ou la conduite d'éjection de la glace.
- Vous pourriez vous blesser ou endommager l'appareil.



- Débranchez le réfrigérateur avant toute opération de nettoyage et de maintenance.



## CONSIGNES DE SÉCURITÉ IMPORTANTES POUR L'UTILISATION



- Avant la mise au rebut, vérifiez que les tuyaux situés à l'arrière de l'appareil sont en bon état.
- Selon le modèle, cet appareil peut utiliser du fluide frigorigène de type R600a ou R134a. Pour connaître le type de fluide utilisé dans votre réfrigérateur, consultez l'étiquette apposée sur le compresseur, à l'arrière de l'appareil, ou la plaque signalétique située à l'intérieur du réfrigérateur. Si l'appareil contient un gaz inflammable (fluide frigorigène R600a), contactez les autorités locales pour connaître la procédure de mise au rebut adaptée. Cet appareil contient également une mousse isolante en cyclopentane. Les gaz contenus dans le matériau isolant doivent être éliminés selon une procédure spécifique. Contactez les autorités locales pour connaître la procédure de mise au rebut adaptée à ce type de produit. Avant la mise au rebut, vérifiez que les tuyaux situés à l'arrière de l'appareil sont en bon état. L'ouverture des tuyaux doit s'effectuer dans un lieu aéré.

- Si l'appareil contient du fluide frigorigène à l'isobutane (R600a), sachez qu'il s'agit d'un gaz naturel écologique, mais également inflammable. Lors du transport et de l'installation de l'appareil, veillez à n'endommager aucune pièce du circuit de réfrigération.
- Avant de vous débarrasser de cet appareil ou d'autres réfrigérateurs, retirez les joints de la porte/des portes, les loquets afin d'éviter que les enfants ou les animaux ne s'y retrouvent enfermés. Laissez les clayettes en place pour empêcher les enfants de rentrer dans le réfrigérateur. Les enfants doivent être surveillés afin de s'assurer qu'ils ne jouent pas avec l'ancien appareil.
- Jetez l'emballage du produit en respectant les normes écologiques en vigueur.



## CONSEILS SUPPLÉMENTAIRES POUR UNE BONNE UTILISATION

- En cas de coupure de courant, contactez votre fournisseur d'électricité pour connaître la durée approximative de la panne.
- La plupart des coupures de courant réparées en une ou deux heures n'aura aucune conséquence sur la température de votre réfrigérateur. Vous devez cependant ouvrir les portes le moins souvent possible lorsque le courant est coupé.
- S'il est prévu que la coupure de courant dure plus de 2 heures, retirez toute la glace présente dans le bac à glace.
- Si la coupure devait se prolonger au-delà de 24 heures, retirez tous les aliments congelés.
- Si les clés sont fournies avec le réfrigérateur, maintenez-les hors de la portée des enfants et éloignée de l'appareil.
- Il se peut que l'appareil fonctionne de manière anormale (température devenue trop élevée dans le réfrigérateur) s'il est resté pendant une période prolongée au-dessous de la limite inférieure de la plage de températures pour laquelle il a été conçu.
- Évitez de stocker des denrées facilement périssables à basse température (les bananes ou les melons, par exemple).
- Votre appareil est équipé d'un système de dégivrage automatique, ce qui vous évite d'effectuer un dégivrage manuel.
- La hausse de température constatée durant le dégivrage est conforme aux normes ISO en vigueur. Pour éviter la décongélation des aliments pendant le dégivrage du réfrigérateur, emballez-les dans plusieurs couches de papier journal.
- Toute hausse de température durant le dégivrage peut réduire la durée de conservation des aliments.

## Conseils pour économiser de l'énergie

- Installez l'appareil dans un endroit sec et bien aéré. Veillez à ce qu'il ne soit pas exposé au rayonnement direct du soleil ou installé à proximité d'une source de chaleur (par exemple un radiateur).
- N'obstruez jamais les fentes ou les grilles de ventilation de l'appareil.
- Laissez refroidir les aliments chauds avant de les mettre dans le réfrigérateur.
- Placez les aliments congelés dans le réfrigérateur afin de les décongeler. Vous pourrez ainsi utiliser leur basse température pour refroidir des aliments présents dans le réfrigérateur.
- Lorsque vous manipulez des aliments dans le réfrigérateur, ne laissez pas la porte ouverte trop longtemps. Plus la durée d'ouverture est courte, moins la quantité de glace formée dans le congélateur est importante .
- Nettoyez régulièrement l'arrière de votre réfrigérateur. La poussière augmente sa consommation.
- Ne baissez pas inutilement la température intérieure.
- Vérifiez que le système d'évacuation de l'air à la base et à l'arrière du réfrigérateur n'est pas obstrué.
- Laissez un espace suffisant tout autour de l'appareil au moment de l'installation. Ceci vous permettra de réduire sa consommation d'énergie.



## HYGIÈNE DES ALIMENTS

- Nettoyez régulièrement l'intérieur du réfrigérateur à l'aide d'un détergent doux n'oxydant pas les parties métalliques (ex. : eau tiède additionnée de liquide pour vaisselle). Puis désinfectez les surfaces nettoyées à l'aide d'une solution aqueuse à base d'acide acétique ou d'acide citrique ou d'un désinfectant disponible dans le commerce et adapté aux dispositifs de refroidissement (avant de l'appliquer sur les parties métalliques, effectuez un test sur une partie non visible).
- Retirez les emballages (ex. : les cartons contenant les pots de yaourt) avant de ranger les aliments dans le réfrigérateur.
- Afin d'éviter que la température à l'intérieur du réfrigérateur ne soit trop élevée, laissez refroidir les aliments cuisinés à l'extérieur jusqu'à ce qu'ils soient à température ambiante. N'ouvrez pas inutilement la porte et ne la laissez pas ouverte plus longtemps que nécessaire. Placez les aliments de manière à permettre la circulation de l'air.
- Afin d'éviter la contamination des aliments entre eux, enroulez- les dans du film alimentaire ou stockez- les dans des boîtes hermétiques.
- Lors de la préparation de plats, touchez- les avec les mains propres uniquement. Avant de préparer un autre plat, lavez- vous les mains plusieurs fois. Lavez-vous les mains avant de manger également.
- Nettoyez vos ustensiles de cuisine (cuillères, planches à découper, couteaux, etc.) avant de les réutiliser.

# Sommaire

|  |    |
|--|----|
| INSTALLATION DE VOTRE RÉFRIGÉRATEUR SIDE-BY-SIDE.....    | 7  |
| FONCTIONNEMENT DE VOTRE RÉFRIGÉRATEUR SIDE-BY-SIDE ..... | 16 |
| DÉPANNAGE.....   | 22 |

# Installation de votre réfrigérateur Side-By-Side

## PRÉPARATION DE L'INSTALLATION

Félicitations ! Vous venez d'acquérir un réfrigérateur Side-By-Side de Samsung. Nous espérons que ses fonctions innovantes répondront à toutes vos attentes.

### Choix du lieu d'installation

- La pièce doit disposer d'une arrivée d'eau.
- La pièce ne doit pas être exposée à la lumière du soleil.
- Le sol de la pièce doit être parfaitement horizontal.
- La pièce doit offrir un espace suffisant pour l'ouverture des portes du réfrigérateur.
- Un espace minimum est requis autour de l'appareil. Voir les illustrations ci-dessous.
- Assurez-vous de pouvoir déplacer l'appareil librement pour des besoins de maintenance et d'entretien.

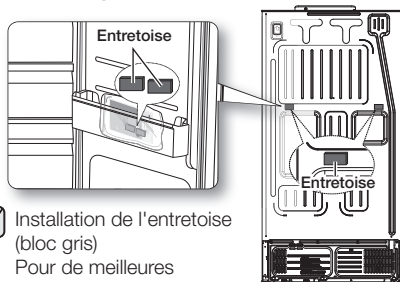
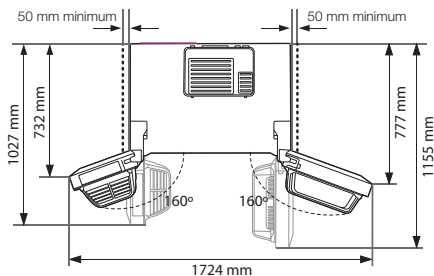
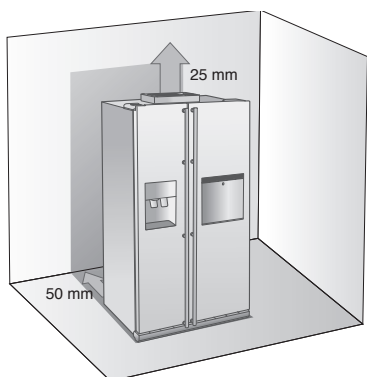

- ☑ Installation de l'entretoise (bloc gris)  
Pour de meilleures performances, veuillez fixer l'entretoise à l'arrière de l'appareil lors de l'installation du réfrigérateur. Cela améliore les performances du réfrigérateur.

### Méthode de montage

1. Retirez l'entretoise emballée de la barre de retenue la plus basse du réfrigérateur.
2. Contrôlez l'emplacement de montage à l'arrière du réfrigérateur comme indiqué sur l'image.
3. Situez l'emplacement de montage de l'entretoise et posez l'entretoise sur la plaque arrière du réfrigérateur.

### Déplacement de votre réfrigérateur

Afin de ne pas endommager le sol, assurez-vous que les pieds avant de mise à niveau sont relevés (au-dessus du sol). Reportez-vous à la section "Mise à niveau du réfrigérateur" (page 11). Afin de protéger l'état de surface du sol, placez une feuille de protection sous le réfrigérateur, comme le carton d'emballage par exemple.

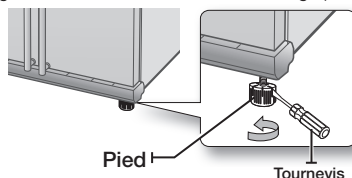

ATTENTION

Pendant l'installation, à l'occasion d'une réparation ou en cas de nettoyage de l'arrière du réfrigérateur, tirez et replacez l'appareil en le déplaçant sur une ligne droite.

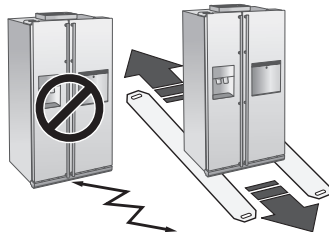

installation \_7



## DÉMONTAGE DES PORTES DU RÉFRIGÉRATEUR

Si nécessaire, vous pouvez démonter les portes du réfrigérateur pour faciliter son transport.

### 1. Démontage de la plinthe avant

Ouvrez les portes du congélateur et du réfrigérateur, puis dévissez la plinthe.

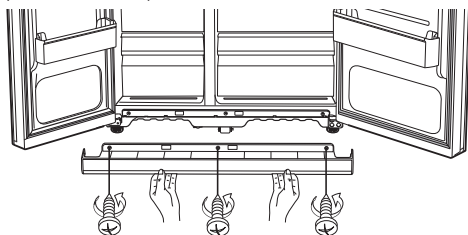

### Débranchement de la conduite d'arrivée d'eau

1. Appuyez sur le raccord **1** et tirez la conduite d'arrivée d'eau **2** dans le sens opposé.

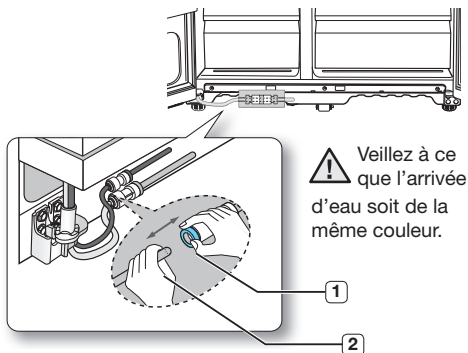

### 2. Démontage de la porte du congélateur

Veillez respecter les recommandations suivantes.

- Soulevez la porte de façon parfaitement verticale afin de ne pas endommager les charnières.
- Veillez à ne pas pincer la conduite d'eau et le faisceau de câbles de la porte.
- Posez les portes sur une surface protégée afin d'éviter de les rayer ou de les endommager.

1. Fermez la porte du congélateur, retirez le capot de la charnière supérieure **1** à l'aide d'un tournevis puis débranchez délicatement les câbles **2**.

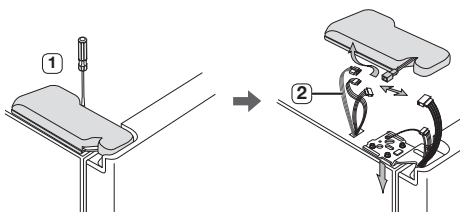

2. Retirez les **3** vis de la charnière en les tournant en sens anti-horaire puis retirez la **4** charnière supérieure. Maintenez fermement la porte en équilibre afin d'éviter tout accident lorsque vous la retirez.

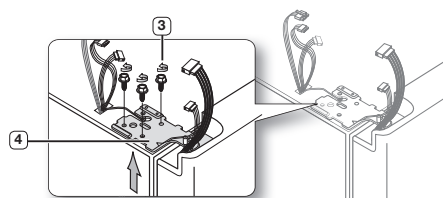

3. Dégagez la porte de la charnière inférieure **5** en la soulevant verticalement **6**.

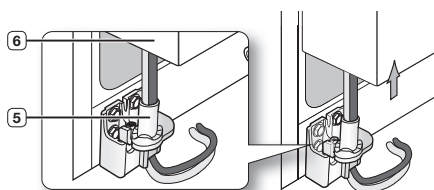

- ⚠ Veillez à ne pas pincer la conduite d'eau et le faisceau de câble de la porte.

4. Retirez délicatement la charnière inférieure **7** de son support **8**.

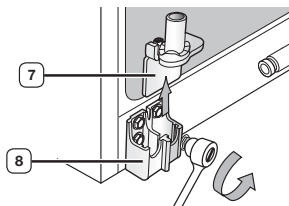



## Démontage de la porte du réfrigérateur

1. Fermez la porte et retirez le capot de la charnière supérieure **1** à l'aide d'un tournevis.

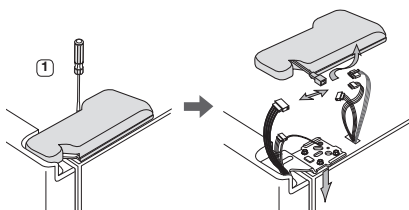

2. Retirez les vis **2** de la charnière et la vis de terre **3** puis démontez la charnière supérieure **4**. Veillez à maintenir fermement la porte lorsque vous la démontez.

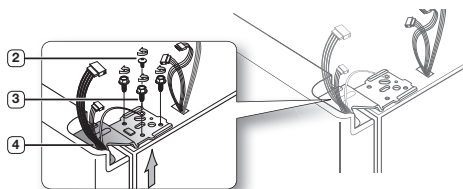

3. Dégagez la porte de la charnière inférieure **5** en la soulevant verticalement **6**.

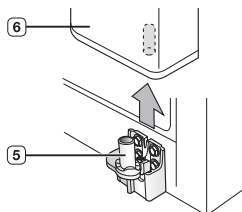

4. Retirez délicatement la charnière inférieure **7** de son support **8**.

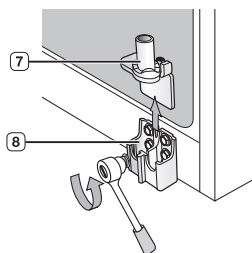

## MONTAGE DES PORTES DU RÉFRIGÉRATEUR

Une fois le réfrigérateur correctement installé, remettez les portes en place.

### Montage de la porte du congélateur

1. Remettez la porte du congélateur en place en insérant la conduite **1** dans l'angle inférieur de la porte puis dans l'orifice de la charnière inférieure **2**. Tirez délicatement la conduite vers le bas afin qu'elle soit parfaitement tendue.

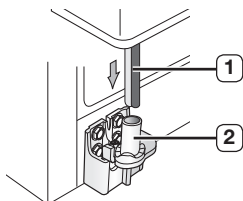

2. Insérez la tige **3** de la charnière supérieure dans l'orifice de l'angle de la porte du congélateur **4**. Assurez-vous que la charnière est à niveau entre le trou de la charnière supérieure **5** et le trou du châssis **6** et fixez à nouveau les vis de la charnière **7** en tournant en sens horaire. Rebranchez les câbles.

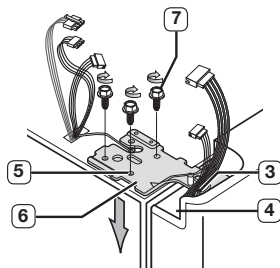

3. Remettez le capot **8** en place sur la charnière supérieure **9** et vissez-le.

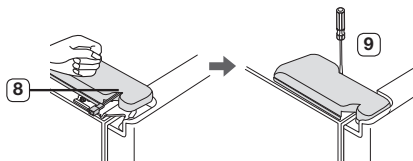

## Montage de la porte du réfrigérateur

1. Insérez la charnière inférieure **1** dans son support **2**.

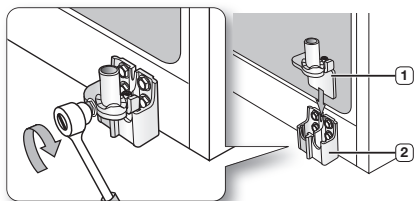

2. Placez la porte du réfrigérateur **3** sur la charnière inférieure **4**.

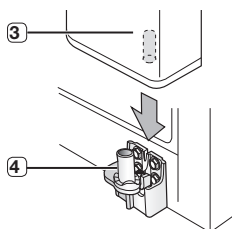

3. Insérez la tige **5** de la charnière supérieure dans l'orifice de la charnière **6**. Assurez-vous que les trous de la charnière supérieure **7** et de l'armoire **8** sont alignés. Remettez les vis de la charnière **9** et la vis de terre **10** en place.

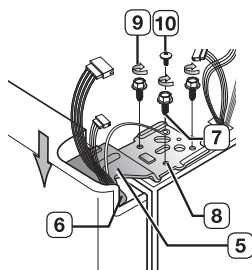

4. Remettez le capot **11** en place sur la charnière supérieure **12** et vissez-le.

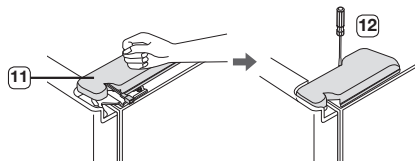

## Montage de la conduite d'arrivée d'eau

1. Insérez la conduite **2** dans le raccord **1**.

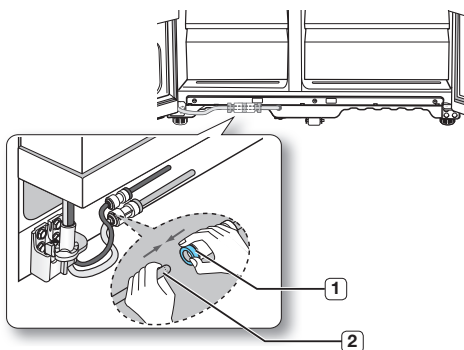

2. Le tuyau d'eau doit être inséré jusqu'au centre du coupleur transparent afin d'éviter toute fuite d'eau au niveau du distributeur.
3. Insérez les deux brides dans l'emplacement prévu à cet effet et vérifiez que chaque bride maintient fermement le tuyau.

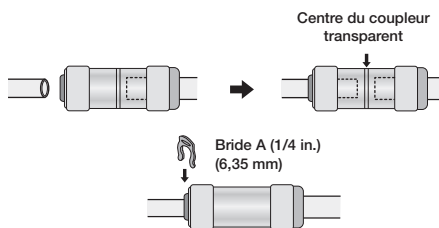

- Ne coupez pas la conduite d'eau. Retirez-la délicatement du raccord.

## Montage de la plinthe avant

- Avant de fixer la plinthe, assurez-vous que le raccord ne présente aucune fuite. Vissez la plinthe comme indiqué dans l'illustration.

## MISE À NIVEAU DU RÉFRIGÉRATEUR

Une fois les portes installées, vous devez vous assurer que le réfrigérateur est parfaitement de niveau avant de procéder aux derniers réglages. Si le réfrigérateur n'est pas de niveau, les portes ne pourront pas être correctement ajustées.

 La façade du réfrigérateur peut également être ajustée.

### La porte du congélateur est plus basse que celle du réfrigérateur

À l'aide d'un tournevis plat, faites pivoter la molette de réglage vers la gauche ou vers la droite pour mettre le congélateur à niveau.

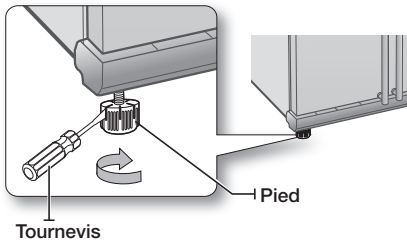

### La porte du congélateur est plus haute que celle du réfrigérateur

À l'aide d'un tournevis plat, faites pivoter la molette de réglage vers la gauche ou vers la droite pour mettre le réfrigérateur à niveau.

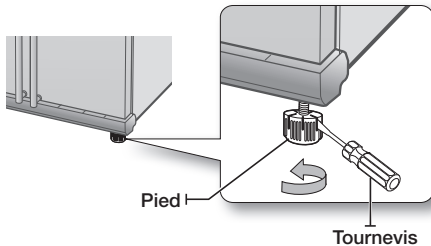

 Si vous devez effectuer des réglages précis, reportez-vous à la section suivante.

## RÉGLAGE PRÉCIS DE L'ALIGNEMENT DES PORTES

Avant toute chose, vérifiez que le réfrigérateur est de niveau. Si nécessaire, reportez-vous à la section précédente.

La porte du congélateur est plus basse que celle du réfrigérateur.

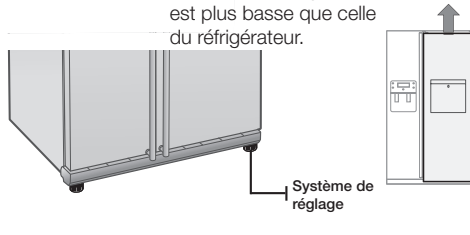

La procédure de réglage est valable dans les deux cas. Ouvrez les portes et réglez-les l'une après l'autre comme indiqué ci-dessous :

1. Dévissez l'écrou **1** de la charnière inférieure jusqu'à ce qu'il atteigne l'extrémité du boulon **2**.

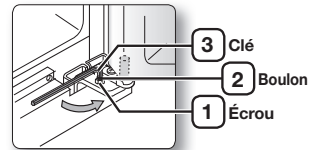

-  Lorsque vous dévissez l'écrou **1**, assurez-vous d'utiliser la clé fournie **3** pour débloquer le boulon **2**. Vous pouvez ensuite dévisser l'écrou **1** à la main.

2. Réglez la hauteur des portes en tournant le boulon **2** vers la gauche ou la droite.

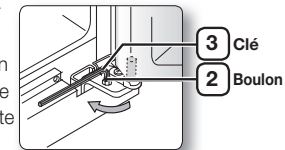

-  Si vous pivotez le boulon vers la gauche, la porte monte.

3. Une fois les réglages effectués, tournez l'écrou **1** vers la gauche jusqu'à ce qu'il arrive en butée sur le boulon. Serrez le boulon à l'aide de la clé **3** pour bloquer le boulon **1**.

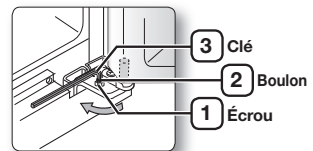

-  Si l'écrou n'est pas correctement bloqué, le boulon risque de se desserrer.

installation \_11

## CONTRÔLE DE L'ARRIVÉE D'EAU DU DISTRIBUTEUR (EN OPTION)

Votre nouveau réfrigérateur Samsung est équipé d'un distributeur d'eau. Par mesure d'hygiène, les particules étrangères sont retenues par un filtre à eau. Cependant, ce filtre ne stérilise pas l'eau et ne détruit pas les micro-organismes. Vous devez alors vous procurer un système de purification d'eau. Pour garantir le fonctionnement de l'appareil à glaçons, une pression d'eau de 138 à 862 kPa est nécessaire. Cette pression permet de remplir un gobelet de 170 cc en 10 secondes. Si la pression d'eau est insuffisante (inférieure à 138 kPa), vous devez installer une pompe de surpression. Assurez-vous que le réservoir d'eau se remplit correctement. Pour ce faire, actionnez le levier du distributeur jusqu'à ce que l'eau s'écoule. Lorsque vous utilisez le distributeur d'eau, de légers bruits peuvent être générés par l'arrivée d'eau.



Le kit d'installation de l'arrivée d'eau est fourni avec l'appareil. Vous le trouverez dans le compartiment congélation.

## UTILISATION DE LA MACHINE À GLAÇONS

(RS77\*)

### Pour retirer le bac à glaçons

- Tenez la poignée comme indiqué par la figure 1.
- Tirez tout doucement la partie inférieure.
- Retirez lentement le bac à glace.

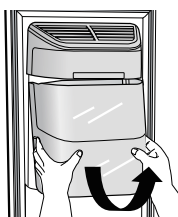

Figure 1

### Pour remettre le bac à glaçons en place

- Remontez-le dans le sens inverse du démontage.
- Poussez fermement le bac jusqu'au son « Clic ».
- Si le bac en glace ne se met pas correctement en place, tournez de 90 degrés la poignée d'entraînement située à l'arrière et remontez-le comme indiqué par la figure 2.

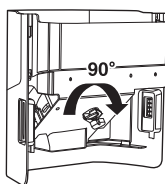
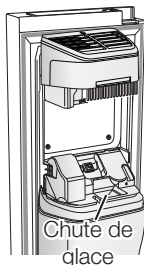

Figure 2

### Fonctionnement normal

- Tous les sons que vous entendez lorsque la machine à glace fait tomber de la glace dans le bac font partie du fonctionnement normal.
- Ne pas distribuer de glace pendant une longue période peut provoquer des bouchons de glace dans le bac à glace. Retirez la glace résiduelle et videz le bac.



- Lors de la descente des glaçons, vérifiez si des glaçons ne sont pas coincés dans le goulet et retirez-les si nécessaire.
- Le premier lot de glaçons risque d'être petit en raison de l'air présent dans le tuyau après le raccordement, l'air encore présent sera finalement purgé durant l'utilisation normale.



### ATTENTION

- Si ICE OFF clignote sur le panneau d'affichage, réinsérez le bac et/ ou assurez-vous qu'il est installé correctement.
- Quand la porte est ouverte, le distributeur de glace et d'eau ne fonctionne pas.
- Si vous fermez fortement la porte, vous pourriez renverser de l'eau de la machine à glace.
- Pour éviter de faire tomber le bac à glace, utilisez vos deux mains pour le démonter.
- Pour éviter de vous blesser, assurez-vous de nettoyer la glace ou les traces d'eau qui auraient pu tomber sur le sol.
- Ne laissez pas les enfants se pendre à distributeur de glace ou au bac. Ils pourraient se blesser.
- Assurez-vous de ne pas placer vos mains ni aucun objet dans la chute de glace. Ceci pourrait provoquer des blessures ou endommager des pièces mécaniques.

## Vérification du niveau d'eau dans le bac à glaçons (RS757\*/ RS756\*)

1. Soulevez l'appareil à glaçons et retirez-le délicatement du congélateur.
2. Si vous appuyez sur le bouton Test, le bac à glaçons se remplit d'eau. Vérifiez que le niveau d'eau est correct (voir l'illustration ci-dessous).

le niveau d'eau est trop bas, les glaçons seront trop petits. Ceci est dû à un problème de pression d'eau insuffisante. Le réfrigérateur n'est pas en cause.

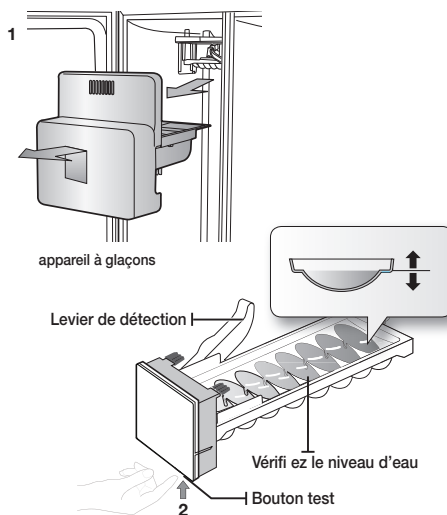

## INSTALLATION DE L'ALIMENTATION EN EAU

### Pour le modèle intérieur

Accessoires pour l'installation des tuyaux d'arrivée d'eau.

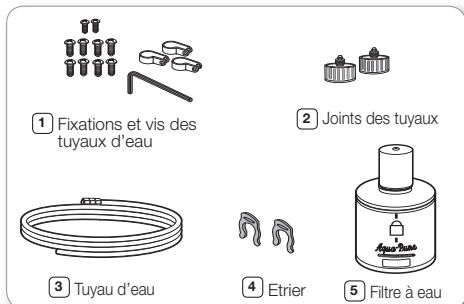

### Branchement de l'arrivée d'eau

1. Tout d'abord, fermez l'arrivée d'eau principale.
2. Repérez la conduite d'eau potable froide la plus proche.
3. Suivez les instructions d'installation de l'arrivée d'eau.

#### ATTENTION

Le tuyau d'eau doit être raccordé à une conduite d'eau froide. Si vous le raccordez à une conduite d'eau chaude, cela peut engendrer un dysfonctionnement du purificateur.

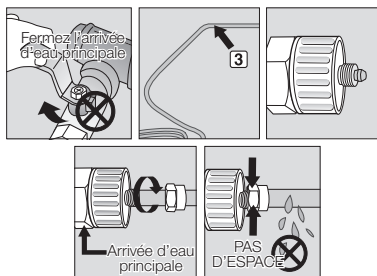

4. Après avoir raccordé la conduite d'eau au filtre, réactivez votre distributeur principal d'eau et laissez couler environ un litre d'eau pour nettoyer et amorcer le filtre.

### Raccordement du tuyau d'arrivée d'eau sur le réfrigérateur

1. Démontez le tuyau d'arrivée d'eau, retirez le bouchon et mettez l'écrou de serrage en place.
2. Raccordez le tuyau du réfrigérateur au kit d'installation de l'arrivée d'eau fourni.

3. Vissez l'écrou sur le raccord. Les deux éléments doivent être correctement serrés.
4. Ouvrez l'arrivée d'eau et vérifiez la présence de fuites.

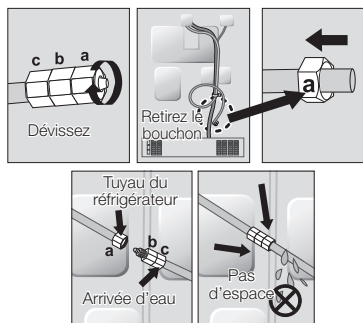

- Le réfrigérateur doit impérativement être raccordé à une arrivée d'eau potable. Pour réparer ou démonter l'arrivée d'eau, découpez le tube sur 6,5 mm afin que celui-ci s'ajuste parfaitement et ne présente aucune fuite.

- DANGER** Avant toute utilisation, vous devez vérifier qu'il n'y ait aucune fuite aux endroits mentionnés.

- La garantie Samsung ne couvre pas l'installation de la conduite d'arrivée d'eau.
- Cette opération reste à la charge du client, sauf si son coût est inclus dans le prix de vente.
- Pour effectuer cette installation, veuillez faire appel à un plombier ou à un installateur qualifié.
- En cas de fuites dues à une installation incorrecte, veuillez contacter votre installateur.

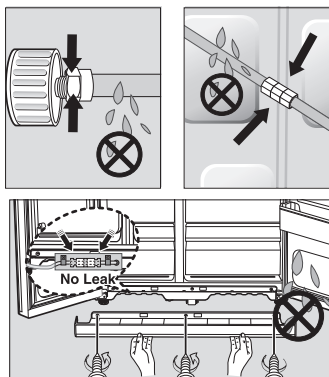

## INSTALLATION DU DISTRIBUTEUR D'EAU

### Pour le modèle extérieur

Composants pour l'installation des tuyaux  
d'arrivée d'eau.

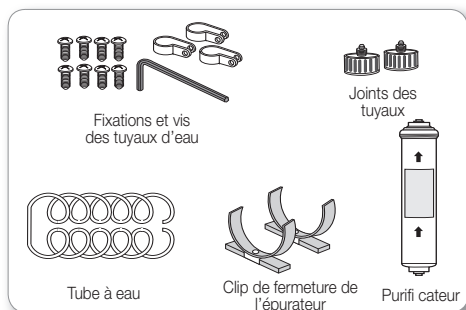

### Connectez la conduite d'eau au coupleur et au robinet

1. Fermez le robinet d'eau principal
2. Connectez le coupleur « A » au robinet

#### ATTENTION

Le tuyau d'eau doit être raccordé sur une conduite d'eau froide.  
Si vous le raccordez à une conduite d'eau chaude, cela peut entraîner un dysfonctionnement du purificateur.

#### NOTE SUR LA GARANTIE

L'installation de cette conduite d'eau n'est pas couverte par la garantie du fabricant du réfrigérateur/ congélateur ou de l'appareil à glaçons. Suivez soigneusement ces instructions afin de minimiser le risque d'une grave fuite d'eau.

#### REMARQUE :

Si le raccord ne s'emboîte pas sur le robinet, adressez-vous au service après-vente le plus proche pour vous procurer les raccords adéquats.

### Choix de l'emplacement où vous souhaitez installer le purificateur (modèle avec purificateur)

- Si vous souhaitez raccorder l'entrée et la sortie d'eau du purificateur pendant l'installation de celui-ci, reportez-vous à la figure de référence ci-contre.
- Mesurez la distance entre le purificateur et le robinet d'eau froide. Coupez le tuyau relié au purificateur de façon à obtenir la longueur nécessaire.

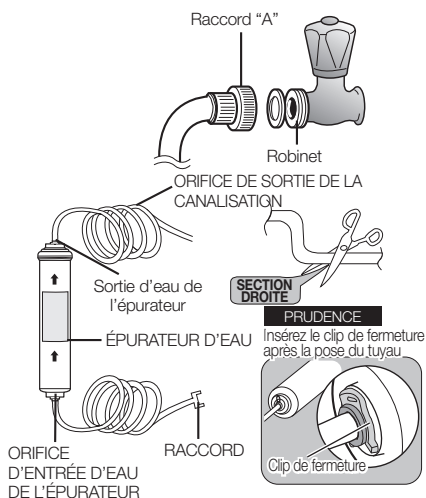

## Élimination des résidus éventuels dans le purificateur (modèle avec purificateur)

- Ouvrez le robinet d'eau principal et vérifiez que l'eau coule à travers le tuyau d'arrivée d'eau du purificateur.
- Si ce n'est pas le cas, vérifiez si le robinet est bien ouvert.
- Laissez le robinet ouvert jusqu'à ce que de l'eau propre en sorte et que tout résidu ayant pu s'accumuler pendant la fabrication soit évacué.

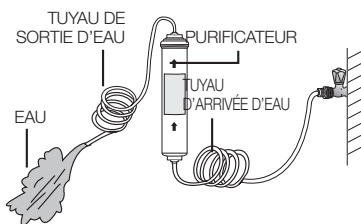

## Fixation du clip de fermeture de l'épurateur

- Tenez le clip de fermeture de l'épurateur dans la position appropriée (sous l'évier par ex.) et fixez-le solidement en place avec les vis.

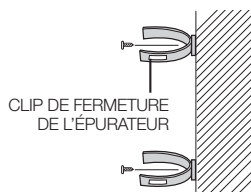

## Fixation du purificateur

- Fixez le purificateur comme indiqué sur la figure ci-contre.

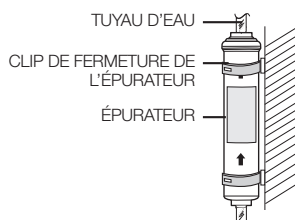

## Raccordement du tuyau d'arrivée d'eau sur le réfrigérateur

- Retirez le capot du compresseur situé à l'arrière du réfrigérateur.
- Raccordez le tuyau d'arrivée d'eau sur la soupape comme indiqué sur la figure.
- Une fois raccordé, vérifiez qu'il n'existe aucune fuite. Dans le cas contraire, recommencez le raccordement.
- Remontez le capot du compresseur du réfrigérateur.

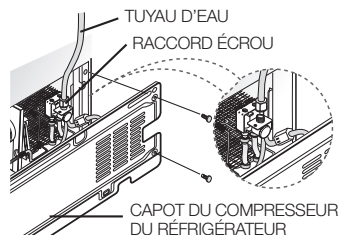

## Fixation du tuyau d'eau

- A l'aide des colliers de fixation, fixez le tuyau sur la paroi arrière du réfrigérateur.
- Une fois le tuyau fixé, assurez-vous que celui-ci n'est ni trop plié, ni pincé ou écrasé.

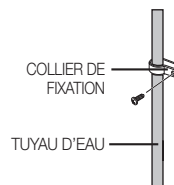

## Purge du système d'alimentation en eau après installation du filtre

1. Ouvrez l'alimentation en eau principale et fermez le robinet d'arrivée d'eau.
2. Laissez couler l'eau du distributeur jusqu'à ce que celle-ci devienne parfaitement claire (environ 1 litre). Cette opération permet de nettoyer le circuit d'alimentation en eau et d'en évacuer l'air.
3. Répétez cette opération autant de fois que nécessaire.
4. Ouvrez la porte du réfrigérateur et assurez-vous que le filtre ne présente aucune fuite.

- ☑ Une fois le filtre remplacé, il est possible que l'eau sorte brièvement par à-coups du distributeur. Ce phénomène est dû à la présence de bulles d'air dans le circuit. En principe, ceci ne doit pas perturber le fonctionnement du distributeur.

# Fonctionnement de votre réfrigérateur Side-By-Side

## FONCTIONNEMENT DU RÉFRIGÉRATEUR PANNEAU DE COMMANDE / AFFICHEUR NUMÉRIQUE

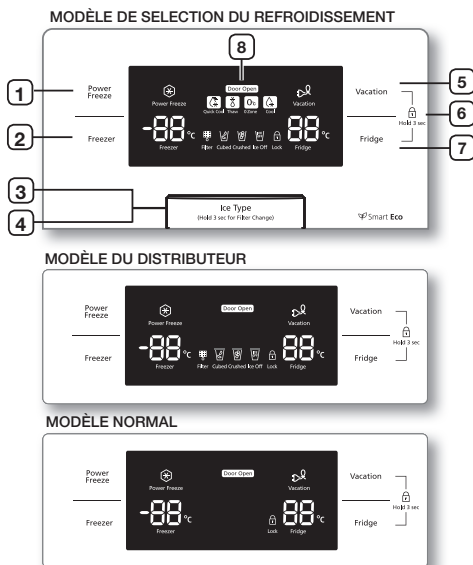

|                                     |   |
|-------------------------------------|---|
| <b>1</b> CONGÉLATION RAPIDE         | Permet de congeler rapidement les aliments placés dans le congélateur. Cette fonction est utile pour congeler rapidement des denrées périssables ou abaisser la température du congélateur si celle-ci est trop élevée (si vous avez laissé la porte ouverte, par exemple). |
| <b>2</b> TEMPÉRATURE DU CONGÉLATEUR | Appuyez sur la touche Freezer pour régler la température du congélateur. Celle-ci peut être comprise entre -15 °C (6 °F) et -23 °C (-10 °F).  |
| <b>3</b> APPAREIL À GLAÇONS         | Permet de lancer la fabrication de glaçons ou de glace pilée, ou de l'arrêter.  |

|   |  |
|---|--|
| <b>4</b> REMPLACEMENT DU FILTRE           | Lorsque vous remplacez le filtre, maintenez cette touche enfoncée pendant 3 secondes pour remettre le système à zéro.  |
| <b>5</b> FONCTION VACANCES                | Appuyez sur cette touche lorsque vous devez vous absenter ou que vous n'avez pas besoin d'utiliser le réfrigérateur. Lorsque le réfrigérateur est hors service, le voyant correspondant s'éteint tandis que le voyant Vacation s'allume.<br><b>⚠</b> Si vous mettez le réfrigérateur hors service, il est conseillé de le vider et de laisser la porte fermée. |
| <b>6</b> VERROUILLAGE ENFANT              | En appuyant simultanément sur les touches Vacances et Frigo pendant trois secondes, toutes les touches seront bloquées. Le levier du distributeur d'eau et le levier des glaçons ne fonctionneront pas non plus. Pour annuler cette fonction, appuyez de nouveau sur ces deux touches pendant trois secondes.  |
| <b>7</b> TEMPÉRATURE DU RÉFRIGÉRATEUR     | Appuyez sur la touche Fridge pour régler la température du réfrigérateur. Celle-ci peut être comprise entre 1 °C et 7 °C.  |
| <b>8</b> FONCTION D'OUVERTURE DE LA PORTE | 1. Si la porte du réfrigérateur ou du congélateur est ouverte, l'icône « Door Open » (Porte ouverte) s'allume.<br>2. Si l'état qui génère une alarme liée à la porte est satisfait car la porte du réfrigérateur ou du congélateur est ouverte, l'icône « Door Open » (Porte ouverte) clignote.  |

**✍** Lorsque vous utilisez l'option Congélation Intense, la consommation énergétique du réfrigérateur augmente. N'oubliez pas de désactiver cette option si vous n'en avez pas besoin et de ramener le congélateur au réglage initial de la température. Si vous voulez congeler une grande quantité d'aliments, activez la fonction Congélation Intense au moins 20 heures à l'avance.



## RÉGLAGE DE LA TEMPÉRATURE

### RÉGLAGE DE LA TEMPÉRATURE DU CONGÉLATEUR

Vous pouvez sélectionner une température comprise entre -15 °C (6 °F) et -23 °C (-10 °F). Appuyez sur la touche Freezer jusqu'à ce que la température désirée s'affiche. Notez que certains aliments, tels que les glaces, peuvent commencer à fondre à partir de -16 °C (4 °F). Chaque pression sur la touche permet d'augmenter la température par palier entre -15 °C (6 °F) et -23 °C (-10 °F). Lorsque la température de -23 °C (-10 °F) est sélectionnée, une nouvelle pression sur la touche permet de repasser à la température de -15 °C (6 °F).

Une fois le réglage effectué, la température du congélateur s'affiche au bout de cinq secondes. Cette valeur changera progressivement jusqu'à ce que la température sélectionnée soit atteinte.

-  Sur ce modèle, les compartiments du congélateur correspondent aux compartiments deux étoiles ; la température des compartiments deux étoiles est donc légèrement plus froide que celle régnant dans l'autre compartiment du congélateur.

### RÉGLAGE DE LA TEMPÉRATURE DU RÉFRIGÉRATEUR

Vous pouvez sélectionner une température comprise entre 7 °C et 1 °C. Appuyez sur la touche **Fridge** jusqu'à ce que la température désirée s'affiche. La température se règle de la même façon que pour le congélateur.

La température se règle de la même façon que pour le congélateur.

Appuyez sur la touche Fridge pour régler la température du réfrigérateur. Une fois le réglage effectué, la température du réfrigérateur changera progressivement jusqu'à ce que la valeur sélectionnée soit atteinte.

La température est indiquée sur l'afficheur numérique.

-  L'ouverture fréquente des portes ou la présence d'aliments tièdes ou chauds dans l'appareil peut entraîner une hausse de la température à l'intérieur du congélateur ou du réfrigérateur. Dans ce cas, l'afficheur numérique clignote. L'afficheur s'arrête de clignoter dès que le congélateur et le réfrigérateur retrouvent leur température d'origine. Si ce n'est pas le cas, vous devrez réinitialiser le réfrigérateur. Débranchez l'appareil, puis rebranchez-le au bout de 10 minutes.

## UTILISATION DU DISTRIBUTEUR D'EAU ET DE GLACE

Appuyez sur la touche Ice Type pour sélectionner le type de glace désiré.

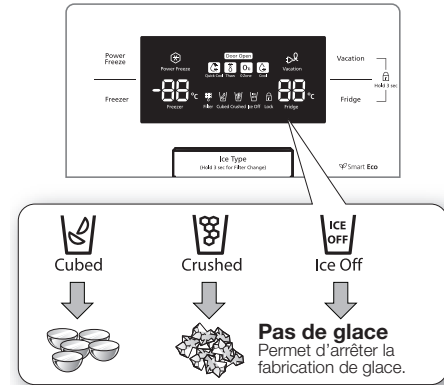

-  Initialement, la glace est produite sous forme de glaçons. La glace pilée est obtenue par broyage de ces glaçons dans l'appareil à glaçons.

### Distributeur de glace

Placez un verre sous le distributeur et appuyez délicatement sur la manette.

Placez correctement le verre sous le distributeur pour éviter toute projection de glace.

### Distributeur d'eau

Placez un verre sous le distributeur et appuyez délicatement sur la manette.

Placez correctement le verre sous le distributeur pour éviter toute projection d'eau.



- N'introduisez jamais vos doigts, vos mains ni aucun autre objet dans la conduite d'éjection ou le bac à glace.
  - Vous pourriez vous blesser ou endommager le système de distribution.
- N'introduisez jamais vos doigts ni aucun objet dans l'orifice du distributeur d'eau.
  - Vous risqueriez de vous blesser.
- Utilisez uniquement l'appareil à glaçons fourni avec le réfrigérateur.
- Le raccordement à une arrivée d'eau doit être effectué par un technicien qualifié. Utilisez uniquement une arrivée d'eau potable.

fonctionnement \_17

- Une pression d'eau de 138 ~ 862 kPa est nécessaire pour garantir le bon fonctionnement de l'appareil à glaçons.



- Si vous n'utilisez pas le distributeur d'eau et de glace pendant une période prolongée, fermez le robinet d'arrivée d'eau.
  - Vous éviterez ainsi tout risque de fuite.
- Essuyez toute trace d'humidité à l'intérieur de l'appareil et laissez les portes ouvertes.
  - Vous éviterez ainsi l'apparition d'odeurs et de moisissures.

- ☑ Pour disposer de davantage de place, vous pouvez retirer les tiroirs supérieurs du congélateur. Le volume de rangement du congélateur est calculé sans ces tiroirs.

- ☑ Pour dégager de l'espace, vous pouvez ranger des aliments avec le Guard FRE-UPP au lieu du bac à glace. Si vous déposez le bac à glace, "ICE OFF" se met à clignoter sur le panneau d'affichage.



GUARD FRE-UPP  
(en option, seulement sur certains modèles)

<RS757\*/ RS756\*>

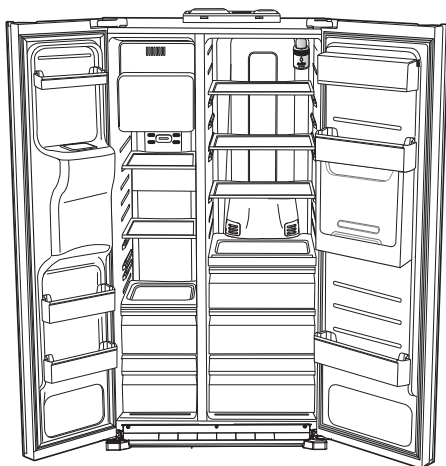

## TIROIR COOL SELECT ZONE™ (EN OPTION)

### Refroidissement rapide



- Cette fonction est exclusive au compartiment CoolSelect Zone™.
- Elle permet de refroidir jusqu'à trois cannettes de boisson en une heure.
- Pour annuler cette fonction, appuyez une nouvelle fois sur la touche "Quick Cool". La température du compartiment CoolSelect Zone™ revient à son niveau précédent.
- Lorsque la fonction de refroidissement rapide prend fin, le réglage "Cool" est automatiquement sélectionné.

### Décongélation



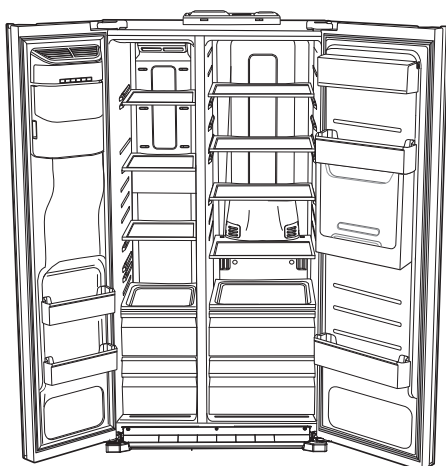

- Une fois décongelés, les aliments doivent être consommés rapidement.
- Lors de la décongélation, les aliments sont soumis à des flux d'air chaud et froid dans le compartiment CoolSelect Zone™.
- Vous pouvez sélectionner une durée de décongélation appropriée (4, 6, 10 ou 12 heures) en fonction du poids des aliments.
- Une fois la décongélation terminée, le compartiment CoolSelect Zone™ revient en mode de refroidissement normal.
- Une fois décongelés, les aliments ne sont pas humides et restent fermes. Vous pouvez ainsi les découper plus facilement.
- Pour annuler la fonction de décongélation, appuyez sur n'importe quelle touche à l'exception de la touche "Thaw".
- Les durées de décongélation de la viande et du poisson sont indiquées ci-dessous (pour des portions de 2,5 cm d'épaisseur environ).

<RS77\*>



| DURÉE     | POIDS  |
|-----------|--------|
| 4 heures  | 363 g  |
| 6 heures  | 590 g  |
| 10 heures | 771 g  |
| 12 heures | 1000 g |

 La durée de décongélation peut varier en fonction de la taille et de l'épaisseur des portions. Les poids indiqués ci-dessus représentent le poids total des aliments stockés dans le compartiment CoolSelect Zone™. Exemple : La durée de décongélation de 400 g de bœuf et 600 g de poulet est de 10 heures.

 **DANGER** Avant d'enclencher la fonction de décongélation, retirez du compartiment CoolSelect Zone™ les aliments ne devant pas être décongelés.

### Fonction Zero Zone (0 °C)

- Si vous sélectionnez "Zero Zone", la température du compartiment CoolSelect Zone™ Drawer est maintenue à 0 °C, quelle que soit la température définie pour le réfrigérateur.
- Cette fonction permet de conserver les aliments fragiles (viandes, poissons, ...) plus longtemps.

### Refroidissement normal

- Si vous sélectionnez "Cool", la température du compartiment sera identique à celle du réfrigérateur, comme indiqué sur le panneau d'affichage numérique principal et sur celui du compartiment.
- Le compartiment CoolSelect Zone™ permet d'augmenter la capacité du réfrigérateur.

 La durée de refroidissement varie selon les boissons.

 **DANGER** Avant d'utiliser la fonction "Quick Cool", vous devez vider le compartiment CoolSelect Zone™.

## DÉMONTAGE DES ACCESSOIRES DU CONGÉLATEUR

Les accessoires du congélateur sont faciles à démonter et à nettoyer.

1. Tirez la clayette en verre vers vous jusqu'à ce qu'elle arrive en butée.

Puis soulevez-la délicatement pour la retirer.

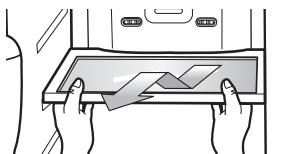

2. Saisissez le balconnet des deux mains, puis soulevez-le délicatement.

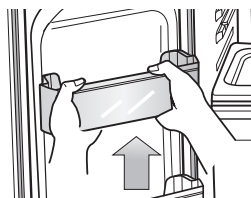

3. Ouvrez le tiroir en plastique et soulevez-le.

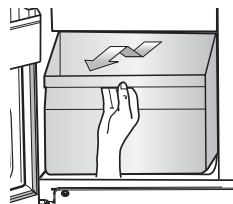

4. Bac à glace (congélateur)

Soulevez le bac à glace et tirez-le doucement vers vous.

- Attrapez la poignée tel qu'indiqué ci-contre.
- Soulevez légèrement la partie inférieure.
- Retirez doucement le bac à glace.



 Ne retirez pas la plinthe en forçant. Vous risqueriez de l'endommager et de vous blesser.

## DÉMONTAGE DES ACCESSOIRES DU RÉFRIGÉRATEUR

1. Tirez la clayette anti-salissures vers vous jusqu'à ce qu'elle arrive en butée.  
Puis soulevez-la délicatement pour la retirer.

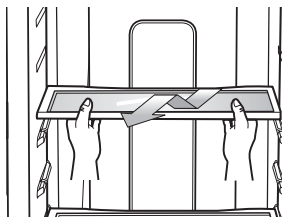



2. Appuyez sur les ergots situés de chaque côté du bac à fruits et légumes, puis tirez celui-ci vers vous. En le maintenant d'une main, soulevez-le pour le retirer.

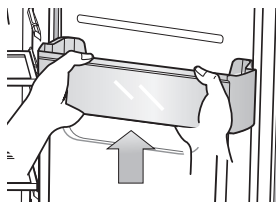

3. Saisissez le balconnet grande contenance des deux mains, puis soulevez-le délicatement.



-  Avant de procéder au démontage d'un accessoire, déplacez les aliments qui risqueraient de vous gêner.  
Si possible, retirez tous les aliments afin de réduire le risque d'accident.
-  Pour optimiser la consommation d'énergie du réfrigérateur, laissez toujours les étagères, tiroirs et paniers dans leur position d'origine (voir page 18).

## NETTOYAGE DU RÉFRIGÉRATEUR



N'utilisez pas de benzène, de solvant ou de Clorox™.

Vous risqueriez d'endommager la surface de l'appareil ou de provoquer un incendie.



Ne projetez pas d'eau sur le réfrigérateur lorsque celui-ci est branché. Vous risqueriez de vous électrocuter.

N'utilisez pas de benzène, de solvant ou de détergent pour voiture.

## REMPACEMENT DE L'AMPOULE



Pour le remplacement d'ampoules LED, veuillez contacter un réparateur agréé.

## REMPACEMENT DU FILTRE À EAU



Pour éviter tout risque de dégâts des eaux pour vos biens, N'UTILISEZ PAS de filtres à eau de marque générique dans votre réfrigérateur SAMSUNG. UTILISEZ DES FILTRES DE LA MARQUE SAMSUNG UNIQUEMENT. SAMSUNG ne pourra pas être tenu pour légalement responsable de dommages quels qu'ils soient, y compris, mais sans y être limité, les dommages causés à des biens en raison d'une fuite d'eau provenant de l'usage de filtre à eau de marque générique. Les réfrigérateurs Samsung ont été conçus pour fonctionner UNIQUEMENT AVEC DES FILTRES À EAU SAMSUNG.

Le voyant du filtre à eau s'allume lorsque la cartouche du filtre a besoin d'être remplacée. Lorsque le voyant indicateur du filtre passe au rouge, il indique qu'il faut changer le filtre. Néanmoins, vous disposez d'un certain délai avant que le filtre ne soit complètement hors d'usage afin que vous puissiez le remplacer. Pour disposer en permanence d'une eau parfaitement pure, nous vous conseillons de remplacer le filtre dès que nécessaire.



Pour le modèle interne

1. Retirez le filtre à eau de son compartiment et collez l'étiquette de remplacement sur le filtre, comme indiqué sur l'illustration.
2. Comptez six mois à partir de la date actuelle et collez l'étiquette correspondante sur le filtre. Par exemple, si vous installez le filtre en mars, placez l'étiquette "SEP" pour vous rappeler

- de le changer en septembre. En principe, la durée de vie d'un filtre est de 6 mois.
- Dévissez le bouchon.
  - Retirez le bouchon du nouveau filtre, puis retirez l'ancien filtre.
  - Mettez le nouveau filtre en place dans son logement. Faites pivoter le filtre à 90° vers la gauche jusqu'à ce que le verrou et la flèche soient alignés. Assurez-vous que ces dessins soient correctement alignés. Ne serrez pas trop le filtre.

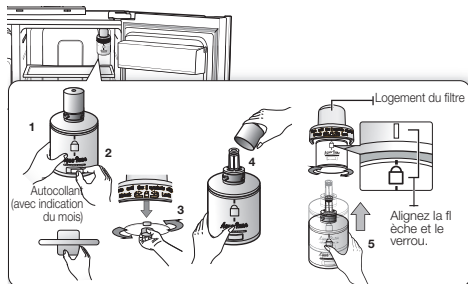

### Pour le modèle externe

- Coupez l'arrivée d'eau.
- Marquez le sens du flux sur le filtre.
- Insérez le tuyau d'arrivée d'eau dans l'entrée du filtre jusqu'au bout.



**Note :** veuillez vous assurer que la coupe est bien droite et non pas oblique, autrement vous aurez des fuites.

- Une fois le tuyau inséré, serrer fermement les clips. Les clips fixent le tuyau.

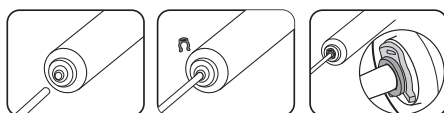

- Ouvrez l'arrivée d'eau et contrôler la présence de fuites. En cas de fuites, répétez les étapes 1, 2, 3, 4. Si les fuites persistent, cessez d'utiliser le produit et contactez votre revendeur.

- Lorsque le filtre est en place, maintenez la touche Ice Type enfoncée pendant 3 secondes pour remettre le système à zéro.
- Enfin, laissez couler l'eau du distributeur jusqu'à ce que celle-ci devienne parfaitement claire (environ 1 litre).

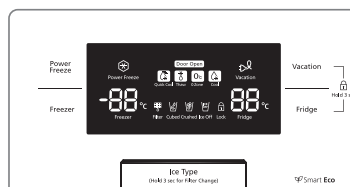

- Une fois le filtre remplacé, il est possible que l'eau sorte brièvement par à-coups du distributeur. Ce phénomène est dû à la présence de bulles d'air dans le circuit. En principe, ceci ne doit pas perturber le fonctionnement du distributeur.

### Commande de cartouches de rechange

Vous pouvez commander des cartouches de rechange.

Pour ce faire, contactez votre revendeur Samsung.

- Filtre interne - HAFIN2/EXP
- Filtre externe- HAFEX/EXP

# Dépannage

| PROBLÈME   | SOLUTION   |
|--|--|
| <b>L'appareil ne fonctionne pas du tout ou la température intérieure est trop élevée.</b>                    | <ul style="list-style-type: none"> <li>Assurez-vous que la fiche d'alimentation est correctement branchée.</li> <li>La température indiquée sur le panneau de commande est-elle correctement réglée? Abaissez la température.</li> <li>L'appareil est-il installé en plein soleil ou à proximité d'une source de chaleur?</li> <li>L'arrière de l'appareil est-il placé trop près du mur? Est-il correctement ventilé?</li> </ul>  |
| <b>Les aliments placés à l'intérieur du réfrigérateur sont congelés.</b>                                     | <ul style="list-style-type: none"> <li>La température indiquée sur le panneau de commande est-elle correctement réglée? Augmentez la température.</li> <li>La température du compartiment est-elle trop basse?</li> <li>Avez-vous placé des produits à forte teneur en eau dans les parties les plus froides du réfrigérateur? Rangez ces produits dans le réfrigérateur plutôt que de les conserver dans le tiroir Cool Select Zone™.</li> </ul>  |
| <b>L'appareil émet des bruits inhabituels.</b>   | <ul style="list-style-type: none"> <li>Assurez-vous que l'appareil est de niveau et stable.</li> <li>L'arrière de l'appareil est-il placé trop près du mur? Est-il correctement ventilé?</li> <li>Des objets sont-ils tombés derrière ou sous l'appareil?</li> <li>L'appareil peut émettre des craquements. Ce bruit résulte de la dilatation ou de la rétraction des différents accessoires à l'intérieur du réfrigérateur.</li> </ul>  |
| <b>Les angles avant et les côtés de l'appareil sont chauds. Des gouttelettes de condensation se forment.</b> | <ul style="list-style-type: none"> <li>Ce phénomène s'explique par la présence de systèmes anti-condensation installés dans les angles avant de l'appareil.</li> <li>La porte du réfrigérateur est-elle entrouverte? De la condensation peut apparaître lorsque la porte reste ouverte pendant une durée prolongée.</li> </ul>   |
| <b>Le distributeur de glace ne fonctionne pas.</b>   | <ul style="list-style-type: none"> <li>Avez-vous attendu 12 heures après l'installation de l'alimentation en eau avant de mettre en route l'appareil à glaçons?</li> <li>L'alimentation en eau est-elle branchée et le robinet est-il ouvert?</li> <li>L'appareil à glaçons est-il arrêté? Assurez-vous que la production de glaçons ou de glace pilée est activée.</li> <li>Le réservoir de glace est-il rempli?</li> <li>La température du congélateur est-elle trop élevée? Abaissez la température.</li> </ul> |
| <b>Un bruit d'écoulement d'eau est perceptible.</b>  | <ul style="list-style-type: none"> <li>Ceci est normal. Le bruit est dû à la circulation du liquide frigorigène dans le réfrigérateur.</li> </ul>  |
| <b>L'intérieur de l'appareil dégage des odeurs.</b>  | <ul style="list-style-type: none"> <li>Des aliments sont-ils avariés?</li> <li>Placez les aliments qui dégagent une forte odeur (par ex. le poisson) dans des emballages hermétiques.</li> <li>Nettoyez régulièrement votre congélateur et jetez tout aliment avarié ou présentant des traces suspectes.</li> </ul>  |
| <b>Les parois du congélateur sont couvertes de givre.</b>  | <ul style="list-style-type: none"> <li>L'orifice de ventilation est-il obstrué? Veillez à ce que l'air circule librement.</li> <li>Laissez suffisamment d'espace entre les aliments pour permettre à l'air de circuler.</li> <li>La porte du congélateur est-elle correctement fermée?</li> </ul>  |
| <b>Le distributeur d'eau ne fonctionne pas.</b>  | <ul style="list-style-type: none"> <li>L'alimentation en eau est-elle branchée et le robinet est-il ouvert?</li> <li>Le tuyau d'arrivée d'eau est-il écrasé ou emmêlé? Assurez-vous que le tuyau n'est pas obstrué.</li> <li>L'eau du réservoir est-elle gelée en raison d'une température trop basse dans le réfrigérateur? Augmentez la température.</li> </ul>  |

memo

---

## Limites de température ambiante

Ce réfrigérateur est conçu pour fonctionner dans les températures ambiantes correspondant à la classe de température indiquée sur la plaque signalétique de l'appareil.

| Classe           | Symbole | Plage de température ambiante (°C) |
|------------------|---------|------------------------------------|
| Tempérée Élargie | SN      | de +10 à +32                       |
| Tempérée         | N       | de +16 à +32                       |
| Subtropicale     | ST      | de +16 à +38                       |
| Tropicale        | T       | de +16 à +43                       |

-  Les températures intérieures de l'appareil peuvent varier sous l'effet de facteurs tel que la pièce où il se trouve, la température ambiante et la fréquence d'ouverture de la porte. Ces facteurs peuvent être compensés en réglant une température appropriée.s.

### Français *Les bons gestes de mise au rebut de ce produit*



#### *(Déchets d'équipements électriques et électroniques)*

*(Applicable dans les pays de l'Union Européenne et dans d'autres pays européens pratiquant le tri sélectif)*

Ce symbole sur le produit, ses accessoires ou sa documentation indique que ni le produit, ni ses accessoires électroniques usagés (chargeur, casque audio, câble USB, etc.) ne peuvent être jetés avec les autres déchets ménagers. La mise au rebut incontrôlée des déchets présentant des risques environnementaux et de santé publique, veuillez séparer vos produits et accessoires usagés des autres déchets. Vous favoriserez ainsi le recyclage de la matière qui les compose dans le cadre d'un développement durable.

Les particuliers sont invités à contacter le magasin leur ayant vendu le produit ou à se renseigner auprès des autorités locales pour connaître les procédures et les points de collecte de ces produits en vue de leur recyclage.

Les entreprises et professionnels sont invités à contacter leurs fournisseurs et à consulter les conditions de leur contrat de vente. Ce produit et ses accessoires ne peuvent être jetés avec les autres déchets professionnels et commerciaux.

### Comment contacter Samsung dans le monde

Si vous avez des suggestions ou des questions concernant les produits Samsung, veuillez contacter le Service Consommateurs Samsung.  
Samsung Service Consommateurs 66 rue des Vanesses  
BP 50116 - Villepinte -95950 ROISSY cedex France  
01 4863 0000  
[www.samsung.com/fr](http://www.samsung.com/fr)



Code No. DA68-02710R REV(0.1)



## Free Manuals Download Website

<http://myh66.com>

<http://usermanuals.us>

<http://www.somanuals.com>

<http://www.4manuals.cc>

<http://www.manual-lib.com>

<http://www.404manual.com>

<http://www.luxmanual.com>

<http://aubethermostatmanual.com>

Golf course search by state

<http://golfingnear.com>

Email search by domain

<http://emailbydomain.com>

Auto manuals search

<http://auto.somanuals.com>

TV manuals search

<http://tv.somanuals.com>