

SAMSUNG

MICROWAVE OVEN

Owner's Instructions

M187DN

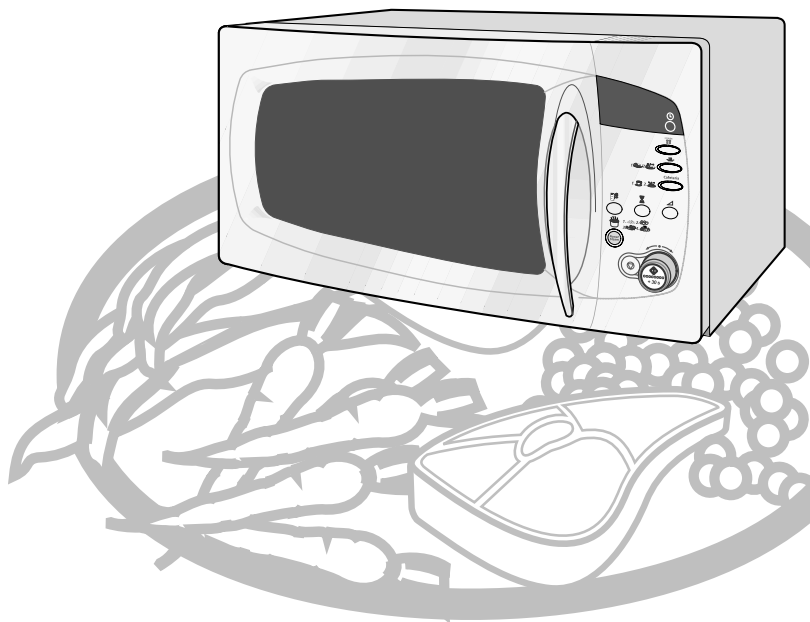

Oven	2
Accessories	2
Control Panel	2
Using this Instruction Booklet	3
Safety Precautions.....	3
Installing Your Microwave Oven	4
Setting the Time.....	5
What to Do if You are in Doubt or Have a Problem.....	5
Cooking / Reheating	6
Power Levels	6
Stopping the Cooking	7
Adjusting the Cooking Time.....	7
Setting a Standing Time	7
Using the Auto Reheat Feature	8
Auto Reheat Settings.....	8
Using the Cafeteria Feature	8
Cafeteria Settings	9
Using the Auto Power Defrost Feature.....	9
Auto Power Defrost Settings	10
Using the Power Steam Function	10
Using the Deodorization Feature.....	11
Switching the Beeper Off.....	12
Safety-Locking Your Microwave Oven	12
Cookware Guide	13
Cleaning Your Microwave Oven	14
Storing and Repairing Your Microwave Oven	14
Technical Specifications	15

Oven

GB

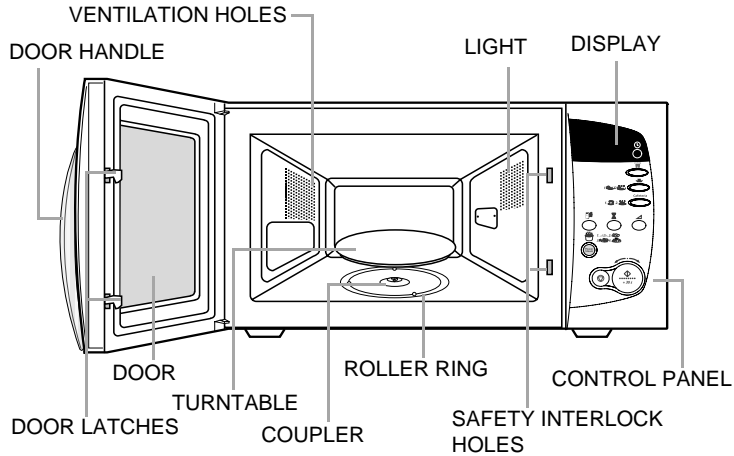

Accessories

Depending on the model that you have purchased, you are supplied with several accessories that can be used in a variety of ways.

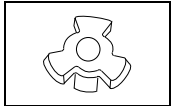

1. **Coupler**, already placed over the motor shaft in the base of the oven.
Purpose: The coupler rotates the turntable.

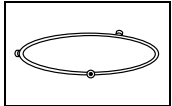

2. **Roller ring**, to be placed in the centre of the oven.
Purpose: The roller ring supports the turntable.

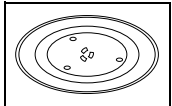

3. **Turntable**, to be placed on the roller ring with the centre fitting to the coupler.
Purpose: The turntable serves as the main cooking surface; it can be easily removed for cleaning.



4. **Power steam cooker**, see page 10.
Purpose: Use the plastic steam cooker when using power steam function.



DO NOT operate the microwave oven without the roller ring and turntable.

Control Panel

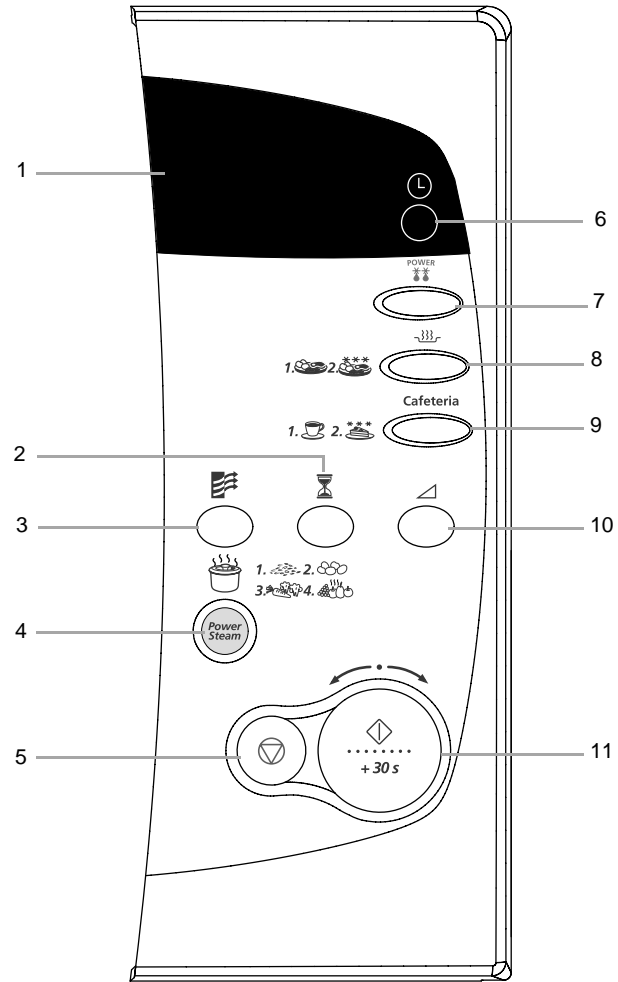

- | | |
|--------------------------|---|
| 1. DISPLAY | 7. AUTO POWER DEFROST BUTTON |
| 2. STANDING TIME SETTING | 8. AUTO REHEAT SELECTION |
| 3. DEODORIZATION BUTTON | 9. CAFETERIA SELECTION |
| 4. POWER STEAM SELECTION | 10. POWER LEVEL SETTING |
| 5. STOP/CANCEL BUTTON | 11. START BUTTON/ DIAL KNOB
(cook time, weight and serving size) |
| 6. CLOCK SETTING | |

Using this Instruction Booklet

You have just purchased a SAMSUNG microwave oven. Your Owner's Instructions contain much valuable information on cooking with your microwave oven:

- Safety precautions
- Suitable accessories and cookware
- Useful cooking tips

At the front of the booklet you will find illustrations of the oven, and more importantly the control panel, so that you can find the buttons more easily.

The step-by-step procedures use three different symbols.



PRECAUTIONS TO AVOID POSSIBLE EXPOSURE TO EXCESSIVE MICROWAVE ENERGY

Failure to observe the following safety precautions may result in harmful exposure to microwave energy.

- Under no circumstances should any attempt be made to operate the oven with the door open or to tamper with the safety interlocks (door latches) or to insert anything into the safety interlock holes.
- Do not place any object between the oven door and front face or allow food or cleaner residues to accumulate on sealing surfaces. Ensure that the door and door sealing surfaces are kept clean by wiping after use first with a damp cloth and then with a soft dry cloth.
- Do not operate the oven if it is damaged until it has been repaired by a qualified microwave service technician trained by the manufacturer. It is particularly important that the oven door closes properly and that there is no damage to the:
 - Door, door seals and sealing surfaces
 - Door hinges (broken or loose)
 - Power cable
- The oven should not be adjusted or repaired by anyone other than a properly qualified microwave service technician trained by the manufacturer.

Safety Precautions

Important Safety Instructions.

Read Carefully and keep for future reference.

Before cooking food or liquids in your microwave oven, please check that the following safety precautions are taken.

- DO NOT** use any metallic cookware in the microwave oven:
 - Metallic containers
 - Dinnerware with gold or silver trimmings
 - Skewers, forks, etc.

Reason: Electric arcing or sparking may occur and may damage the oven.
- DO NOT** heat:
 - Airtight or vacuum-sealed bottles, jars, containers

Ex) Baby food jars

 - Airtight food.

Ex) Eggs, nuts in shells, tomatoes

Reason: The increase in pressure may cause them to explode.

Tip: Remove lids and pierce skins, bags, etc.
- DO NOT** operate the microwave oven when it is empty.

Reason: The oven walls may be damaged.

Tip: Leave a glass of water inside the oven at all times. The water will absorb the microwaves if you accidentally set the oven going when it is empty.
- DO NOT** cover the rear ventilation slots with cloths or paper.

Reason: The cloths or paper may catch fire as hot air is evacuated from the oven.
- ALWAYS** use oven gloves when removing a dish from the oven.

Reason: Some dishes absorb microwaves and heat is always transferred from the food to the dish. The dishes are therefore hot.
- DO NOT** touch heating elements or interior oven walls.

Reason: These walls may be hot enough to burn even after cooking has finished, even though they do not appear to be so. Do not allow inflammable materials to come into contact with any interior area of the oven. Let the oven cool down first.
- To reduce the risk of fire in the oven cavity:
 - Do not store flammable materials in the oven
 - Remove wire twist ties from paper or plastic bags
 - Do not use your microwave oven to dry newspapers
 - If smoke is observed, keep the oven door closed and switch off or disconnect the oven from the power supply
- Take particular care when heating liquids and baby foods.
 - **ALWAYS** allow a standing time of at least 20 seconds after the oven has been switched off so that the temperature can equalize.
 - Stir during heating, if necessary, and ALWAYS stir after heating.
 - Take care when handling the container after heating. You may burn yourself, if the container is too hot.

Safety Precautions (continued)

- A risk of delayed eruptive boiling exists.
 - To prevent delayed boiling and possible scalding, you should put a plastic spoon or glass stick into the beverages and stir before, during and after heating.
- Reason:** During the heating of liquids the boiling point can be delayed; this means that eruptive boiling can start after the container is removed from the oven. You may scald yourself.
- In the event of scalding, follow these FIRST AID instructions:
 - * Immerse the scalded area in cold water for at least 10 minutes.
 - * Cover with a clean, dry dressing.
 - * Do not apply any creams, oils or lotions.
 - **NEVER** fill the container to the top and choose a container that is wider at the top than at the bottom to prevent the liquid from boiling over. Bottles with narrow necks may also explode if overheated.
 - **ALWAYS** check the temperature of baby food or milk before giving it to the baby.
 - **NEVER** heat a baby's bottle with the teat on, as the bottle may explode if overheated.
9. Be careful not to damage the power cable.
- Do not immerse the power cable or plug in water and keep the power cable away from heated surfaces.
 - Do not operate this appliance if it has a damaged power cable or plug.
10. Stand at arm's length from the oven when opening the door.
- Reason:** The hot air or steam released may cause scalding.
11. Keep the inside of the oven clean.
- Reason:** Food particles or spattered oils stuck to oven walls or floor can cause paint damage and reduce the efficiency of the oven.
12. You may notice a "Clicking" sound during operation (especially when the oven is defrosting).
- Reason:** This sound is normal when the electrical power output is changing.
13. When the microwave oven is operating without any load, the power will be cut off automatically for safety. You can operate normally after letting it stand for over 30 minutes.

IMPORTANT SAFETY INSTRUCTIONS

During cooking, you should look into the oven from time to time when food is being heated or cooked in disposable containers of plastic, paper or other combustible materials.

IMPORTANT

Young children should **NEVER** be allowed to use or play with the microwave oven. Nor should they be left unattended near the microwave oven when it is in use. Items of interest to children should not be stored or hidden just above the oven.

Installing Your Microwave Oven

Place the oven on a flat, level surface that is strong enough to safely bear the weight of the oven.

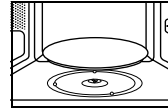
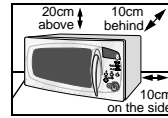

1. When you install your oven, Make sure there is adequate ventilation for your oven by leaving at least 10 cm (4 inches) of space behind, and on the sides of the oven, at least 20 cm (8 inches) of space above the oven.
2. Remove all packing materials inside the oven. Install the roller ring and turntable. Check that the turntable rotates freely.
3. This microwave oven has to be positioned so that plug is accessible.



Never block the air vents as the oven may overheat and automatically switch itself off. It will remain inoperable until it has cooled sufficiently.



For your personal safety, plug the cable into a 3-pin, 230 Volt, 50Hz, AC earthed socket. If the power cable of this appliance is damaged, it must be replaced by a special cable (I-SHENG SP022, KDK KKP4819D, EUROLECTRIC 3410, SAMIL SP-106B, MOONSUNG EP-48E, HIGH PROJECT H.P 3). Contact your local dealer to have it replaced. The power cable of ISRAEL is PENCON(ZD16A), S/AFRICA APEX LEADS SA16 and NIGERIA, GHANA, KENYA and U.A.E is PENCON(UD13A1).



Do not install the microwave oven in hot or damp surroundings like next to a traditional oven or radiator. The power supply specifications of the oven must be respected and any extension cable used must be of the same standard as the power cable supplied with the oven. Wipe the interior and the door seal with a damp cloth before using your microwave oven for the first time.

Setting the Time

Your microwave oven has an inbuilt clock. The time can be displayed in either the 24-hour or 12-hour notation. You must set the clock:

- When you first install your microwave oven
- After a power failure

☒ Do not forget to reset the clock when you switch to and from summer or winter time.

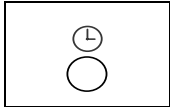

1. To display the time in the...

24-hour notation
12-hour notation

Then press the  button...

Once
Twice

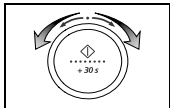

2. Turn the **dial knob** to set the hour.

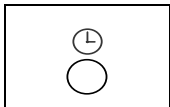

3. Press the  button.

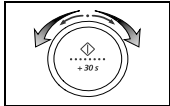

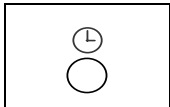

4. Turn the **dial knob** to set the minute.



5. Press the  button.

What to Do if You are in Doubt or Have a Problem

If you have any of the problems listed below try the solutions given.

- ◆ This is normal.
 - Condensation inside the oven.
 - Air flow around the door and outer casing.
 - Light reflection around the door and outer casing.
 - Steam escaping from around the door or vents.
 - ◆ The oven does not start when you press the  button.
 - Is the door completely closed?
 - ◆ The food is not cooked at all
 - Have you set the timer correctly and/or pressed the  button?
 - Is the door closed?
 - Have you overloaded the electric circuit and caused a fuse to blow or a breaker to be triggered?
 - ◆ The food is either overcooked or undercooked
 - Was the appropriate cooking length set for the type of food?
 - Was an appropriate power level chosen?
 - ◆ Sparking and cracking occur inside the oven (arcing)
 - Have you used a dish with metal trimmings?
 - Have you left a fork or other metal utensil inside the oven?
 - Is aluminium foil too close to the inside walls?
 - ◆ The oven causes interference with radios or televisions
 - Slight interference may be observed on televisions or radios when the oven is operating. This is normal. To solve this problem, install the oven away from televisions, radios and aerials.
 - If interference is detected by the oven's microprocessor, the display may be reset. To solve this problem, disconnect the power plug and reconnect it. Reset the time.
- ☒ If the above guidelines do not enable you to solve the problem, contact your local dealer or SAMSUNG after-sales service.

GB

Cooking / Reheating

GB

The following procedure explains how to cook or reheat food.

ALWAYS check your cooking settings before leaving the oven unattended.

First, place the food in the centre of the turntable. Then, close the door.

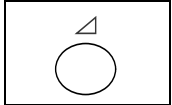

1. Press the  button.

Result: The 850W (maximum cooking power) indications are displayed:
Select the appropriate power level by pressing the  button again until the corresponding wattage is displayed. Refer to the power level table.

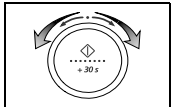

2. Set the cooking time by turning the **dial knob** as required.



3. Press the  button.

Result: The oven light comes on and the turntable starts rotating.
Cooking starts and when it has finished the oven beeps four times.

 **Never** switch the microwave oven on when it is empty.

 If you wish to heat a dish for a short period of time at maximum power(850W), simply press the **+30s** button once for each 30 seconds of cooking time. The oven starts immediately.

Power Levels

You can choose from among the power levels below.

Power Level	Output
HIGH	850 W
MEDIUM HIGH	600 W
MEDIUM	450 W
MEDIUM LOW	300 W
DEFROST	180 W
LOW / KEEP WARM	100 W

 If you select the higher power level, the cooking time must be decreased.

 If you select the lower power level, the cooking time must be increased.

If you want to add the cooking time by turning dial knob.

Time	Increasing Time
Up to 1 min	5 sec. unit
1 - 3 min	10 sec. unit
3 - 10 min	30 sec. unit
10 - 20 min	1 min unit
20 - 40 min	2 min unit
40 - 99 min	5 min unit

Stopping the Cooking

You can stop cooking at any time to check the food.

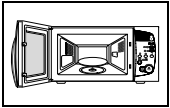

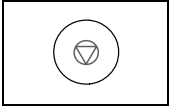

1. To stop temporarily:
Open the door.

Result : Cooking stops. To resume cooking, close the door and press  again.



2. To stop Completely:
Press the  button.

Result : The cooking stops.
If you wish to cancel the cooking setting, press the Cancel() button again.

 You can cancel any setting before you start cooking by simply pressing **Cancel**().

Adjusting the Cooking Time

You can increase the cooking time by pressing the +30s button once for each 30 seconds to be added.



Press the **+30s** button once for each 30 seconds to be added. •

 You can only adjust the time during cooking when the Microwave, Auto Reheat/Cook, Cafeteria or Power Steam modes are selected.

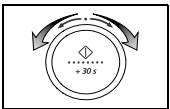

During the cooking, to increase or decrease the cooking time of your food, turn the **dial knob** right or left. •

Setting a Standing Time

The Hold Time can be used to set a standing time automatically (without microwave cooking).

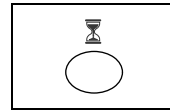

1. Press the  button.

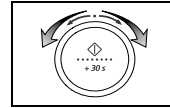

2. Select the standing time by turning the **dial knob**.



3. Press the  button.
Result : Standing time starts. When it has finished:
 - 1) The oven beeps four times.
 - 2) The end reminder signal will beep 3 times (once every minute)
 - 3) The current time is displayed again.

Using the Auto Reheat Feature

The Auto Reheat feature has two pre-programmed cooking times. You do not need to set either the cooking times or the power level. You can adjust the number of servings by turning the dial knob. First, place the food in the centre of the turntable and close the door.

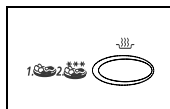

1. Select the type of food that you are cooking by pressing the **Auto Reheat** (☐) button once or more times.

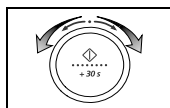

2. Select the size of the serving by turning the **dial knob**. (Refer to the table on the bottom.)

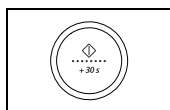

3. Press the button
Result: Cooking starts. When it has finished:
 - 1) The oven beeps four times.
 - 2) The end reminder signal will beep 3 times (once every minutes)
 - 3) The current time is displayed again.

Use only recipients that are microwave-safe.

Auto Reheat Settings

The following table presents the various Auto Reheat Programmes, quantities, standing times and appropriate recommendations.

Code/ Food	Serving Size	Standing Time	Recommendations
1 Ready Meal (Chilled)	300-350 g 400-450 g	3 min.	Put on a ceramic plate and cover with microwave cling film. This programme is suitable for meals consisting of 3 components (e.g. meat with sauce, vegetables and a side dishes like potatoes, rice or pasta).
2 Ready Meal (frozen)	300 - 350 g 400 - 450 g	4 min.	Take frozen ready meal and check if dish is suitable for microwave. Pierce film of ready meal. Put the frozen ready meal in the centre. This programme is suitable for frozen ready meals consisting of 3 components (e.g. meat with sauce, vegetables and a side dish like potatoes, rice or pasta).

Using the Cafeteria Feature

With the Cafeteria feature, the cooking time is set automatically.

You can adjust the number of servings by turning the dial knob.

First, place the food in the centre of the turntable and close the door.

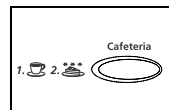

1. Select the type of food that you are cooking by pressing the **Cafeteria** button once or more times.

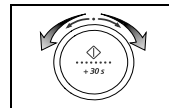

2. Select the size of the serving by turning the **dial knob**.

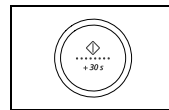

3. Press the button.
Result: Cooking starts. When it has finished:
 - 1) The oven beeps four times.
 - 2) The end reminder signal will beep 3 times (once every minute)
 - 3) The current time is displayed again.



Example: Press the **Cafeteria** button one times to reheat one cups of coffee and select the serving size by turning the **dial knob**. Refer to the table on the next page.

Use only recipients that are microwave-safe.

Cafeteria Settings

The following table presents Auto Programmes for reheating drinks and defrosting frozen cake pieces.

It contains its quantities, standing times and appropriate recommendations.

Button	Food	Serving Size	Standing Time	Recommendations
1 	Drinks Coffee, milk, tea, water (room-temperature)	150 ml (1 cup) 250 ml (1 mug)	1-2 min.	Pour into a ceramic cup (150 ml) or mug (250 ml) and place in the centre of turntable. Reheat uncovered. Stir carefully before and after standing time. Be careful while taking the cups out (see safety instructions for liquids).
2 	Frozen Cake Pieces	100 g (1pc) 200 g (2pcs) 300 g (2-3pcs) 400 g (3-4pcs) 500 g (4pcs)	5-15 min.	Put flat frozen cake pieces (-18°C) directly on metal rack. Put bigger pieces and muffins on turntable. Put one piece in the centre, put 2 pieces opposite to each other and 3-4 cake pieces in a circle. By the help of the heater the cake will be warmed and crisp up. This programme is suitable for cake pieces such as apple cake with crumble topping, streusel cake, cake with poppy seeds and muffins. It is not suitable for a whole cake, cake with cream filling and cake with chocolate topping.

Using the Auto Power Defrost Feature

The Auto Power Defrost feature enables you to defrost meat, poultry or fish. The defrost time and power level are set automatically.

 Use only dishes that are microwave-safe.

First, place the frozen food in the centre of the turntable and close the door.

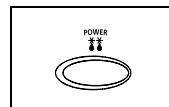

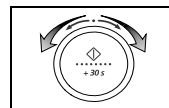

1. Press the **Auto Power Defrost** () button.

Result : The following indication is displayed: 



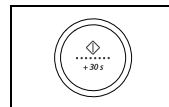

2. Select the food weight by turning the **dial knob**. It is possible to set up to a maximum of 1500g.



3. Press  button.

Result :

- ◆ Defrosting begins.
- ◆ The oven beeps halfway through defrosting to remind you to turn the food over.
- ◆ Press  button again to finish defrosting

 You can also defrost food manually. To do so, select the microwave cooking/reheating function with a power level of 180W. Refer to the section entitled "Cooking/Reheating" on page 6 for further details.

Auto Power Defrost Settings

GB

The following table presents the Power Defrost programme, quantities, standing times and appropriate recommendations.

Remove all kind of package material before defrosting. Place meat, poultry and fish on a flat ceramic plate.

Food	Portion	Standing Time	Recommendation
Meat, Poultry or Fish	200-1500g	15-60min.	Shield the edges with aluminium foil. Turn the pieces over, when the oven beeps. This programme is suitable for meat such as steaks, chops or minced meat, chicken pieces, whole chicken or fish fillets.

Using the Power Steam Function

With the power steam feature, the cooking time is set automatically.

You can adjust the number of servings by turning the dial knob.

Use the plastic steam cooker when using power steam function.

First, place the plastic steam cooker in the centre of the turntable and close the door.

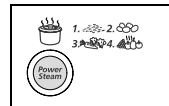

1. Select the type of food that you are cooking by pressing the **Power Steam** button once or more times.

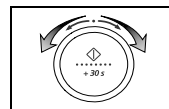

2. Select the size of the serving by turning the **dial knob**. (Refer to the table on the next page.)

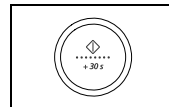





3. Press the  button.
Result : Cooking starts. When it has finished:
 - 1) The oven beeps four times.
 - 2) The end reminder signal will beep 3 times (once every minute)
 - 3) The current time is displayed again.



Use only recipients that are microwave-safe.

Using the Power Steam Function (continued)

The following table presents the 4 Auto Programs of the Power Steam function, quantities, standing times and appropriate recommendations. Use the plastic steam cooker when using power steam function.

Code / Food	Serving Size	Standing Time	Recommendations
1  White Rice	250 g 375 g	4-5 min.	Put white rice (parboiled) into the steam cooker. Add 500 ml cold water when cooking 250 g rice and add 750 ml water for 375 g rice. Close lid of steam cooker. After cooking remove moisture in the cavity by using kitchen paper.
2  Peeled Potatoes	100-150 g 200-250 g 300-350 g 400-450 g 500-550 g	2-3 min.	Weigh the potatoes after peeling, washing and cutting into similar size. Put them into the steam cooker. Add 15-30 ml (1-2 tablespoons) water when steaming 100-350 g, add 45-60 ml (3-4 tablespoons) for 400-550 g. Close lid of steam cooker.
3  Fresh Vegetables	100-150 g 200-250 g 300-350 g 400-450 g	1-2 min.	Weigh the vegetables after washing, cleaning and cutting into similar size. Put them into the steam cooker. Add 30 ml (2 tablespoons) water, when steaming 100-350 g, add 45 ml (3 tablespoons) for 400-450 g. Close lid of steam cooker. After steaming stir carefully before standing time.
4  Fruit Compote	100-150 g 200-250 g 300-350 g 400-450 g	2-3 min.	Weigh the fresh fruits after peeling and washing and cut into similar slices or cubes. Put into steam cooker. When steaming 100-350g fruits add 15-30 ml (1-2 tbsp.) water, for 400-450 add 45ml (3 tbsp.). Additionally add 1-2 tbsp. sugar. Close lid of steam cooker. After steaming stir carefully. This programme is suitable for apples, pears, plums, apricots, mangoes or pineapple.

Using the Deodorization Feature

Use this feature after cooking odorous food or when there is a lot of smoke in the oven interior.

First clean the oven interior.

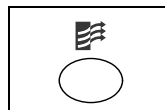

Press the **Deodorization** () button after you have finished cleaning, you will hear four beeps.



- ✘ The deodorization time has been specified as 5 minutes. It increases by 30 seconds whenever the **+30s** button is pressed.
- ✘ You can also adjust deodorization time by turning the dial knob right or left.
- ✘ The maximum deodorization time is 15 minutes.

Switching the Beeper Off

GB

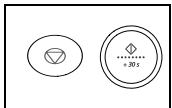
You can switch the beeper off whenever you want.





1. Press the  and  buttons at the same time.

Result:

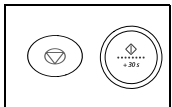
- ◆ The following indication is displayed.

- ◆ The oven will not beep each time you press a button.



2. To switch the beeper back on, press the  and  buttons again at the same time.

Result:



- ◆ The following indication is displayed.

- ◆ The oven operates with the beeper on again.

Safety-Locking Your Microwave Oven

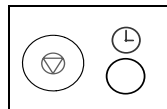
Your microwave oven is fitted with a special Child Safety programme, which enables the oven to be “locked” so that children or anyone unfamiliar with it cannot operate it accidentally.

The oven can be locked at any time.





1. Press the  and  buttons at the same time.

Result:

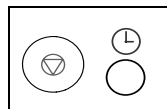
- ◆ The oven is locked (no functions can be selected).
- ◆ The display shows “L”.



2. To unlock the oven, press the  and  buttons again at the same time.

Result:

- ◆ The oven can be used normally.

Cookware Guide

To cook food in the microwave oven, the microwaves must be able to penetrate the food, without being reflected or absorbed by the dish used.

Care must therefore be taken when choosing the cookware. If the cookware is marked microwave-safe, you do not need to worry.

The following table lists various types of cookware and indicates whether and how they should be used in a microwave oven.

Cookware	Microwave-Safe	Comments
Aluminium foil	✓ X	Can be used in small quantities to protect areas against overcooking. Arcing can occur if the foil is too close to the oven wall or if too much foil is used.
Browning plate	✓	Do not preheat for more than eight minutes.
China and earthenware	✓	Porcelain, pottery, glazed earthenware and bone china are usually suitable, unless decorated with a metal trim.
Disposable polyester cardboard dishes	✓	Some frozen foods are packaged in these dishes.
Fast-food packaging		
• Polystyrene cups containers	✓	Can be used to warm food. Overheating may cause the polystyrene to melt.
• Paper bags or newspaper	X	May catch fire.
• Recycled paper or metal trims	X	May cause arcing.
Glassware		
• Oven-to-table ware	✓	Can be used, unless decorated with a metal trim.
• Fine glassware	✓	Can be used to warm foods or liquids. Delicate glass may break or crack if heated suddenly.
• Glass jars	✓	Must remove the lid. Suitable for warming only.

Metal

- Dishes X May cause arcing or fire.
- Freezer bag twist ties X

Paper

- Plates, cups, napkins and Kitchen paper ✓ For short cooking times and warming. Also to absorb excess moisture.
- Recycled paper X May cause arcing.

Plastic

- Containers ✓ Particularly if heat-resistant thermoplastic. Some other plastics may warp or discolour at high temperatures. Do not use Melamine plastic.
- Cling film ✓ Can be used to retain moisture. Should not touch the food. Take care when removing the film as hot steam will escape.
- Freezer bags ✓ X Only if boilable or oven-proof. Should not be airtight. Prick with a fork, if necessary.

Wax or grease-proof paper ✓ Can be used to retain moisture and prevent spattering.

✓ :Recommended

✓X :Use Caution

X :Unsafe

Cleaning Your Microwave Oven

GB

The following parts of your microwave oven should be cleaned regularly to prevent grease and food particles from building up:

- *Inside and outside surfaces*
- *Door and door seals*
- *Turntable and Roller rings*

☞ **ALWAYS** ensure that the door seals are clean and the door closes properly.

1. Clean the outside surfaces with a soft cloth and warm, soapy water. Rinse and dry.
2. Remove any splashes or stains on the inside surfaces or on the roller ring with a soapy cloth. Rinse and dry.
3. To loosen hardened food particles and remove smells, place a cup of diluted lemon juice on the turntable and heat for ten minutes at maximum power.
4. Wash the dishwasher-safe plate whenever necessary.

☞ **DO NOT** spill water in the vents. **NEVER** use any abrasive products or chemical solvents. Take particular care when cleaning the door seals to ensure that no particles:

- Accumulate
- Prevent the door from closing correctly

Storing and Repairing Your Microwave Oven

A few simple precautions should be taken when storing or having your microwave oven serviced.

The oven must not be used if the door or door seals are damaged:

- *Broken hinge*
- *Deteriorated seals*
- *Distorted or bent oven casing*

Only a qualified microwave service technician should perform repair

☞ **NEVER** remove the outer casing from the oven. If the oven is faulty and needs servicing or you are in doubt about its condition:

- Unplug it from the wall socket
- Contact the nearest after-sales service centre

☒ If you wish to store your oven away temporarily, choose a dry, dust-free place.

Reason: Dust and damp may adversely affect the working parts in the oven.

☒ This microwave oven is not intended for commercial use.

Technical Specifications

SAMSUNG strives to improve its products at all times. Both the design specifications and these user instructions are thus subject to change without notice.

Model	M187DN
Power source	230V ~ 50 Hz
Power consumption Microwave	1250 W
Output power	100 W / 850 W (IEC-705)
Operating frequency	2450 MHz
Magnetron	OM75P(31)
Cooling method	Cooling fan motor
Dimensions (W x H x D) Outside Oven cavity	489 x 275 x 393 mm 330 x 211 x 329 mm
Volume	23 liter
Weight Net	13.5 kg approx

Note

GB













شركة سامسونج تسعى الى تحسين المنتجات في جميع الأوقات. التصميم ومواصفات وتعليمات المالك هذه عرضة للتغيير بدون إشعار.

الموديل	M187DN
مصدر الطاقة	٢٣ فولت ~ ٥٠ هرتز
استهلاك الطاقة المايكروويف	١٢٥. واط
طاقة الخروج	١٠٠ واط / ٨٥. واط (IEC-705)
التردد للتشغيل	٢٤٥٠ ميغاهرتز
المغناطرون	OM75P (٣١)
طريقة التبريد	موتور مروحة التبريد
الأبعاد (عرض*ارتفاع*عمق) الخارجية تجوييف الفرن	٤٨٩ × ٢٧٥ × ٣٩٣ ملم ٣٣٠ × ٢١١ × ٣٢٩ ملم
السعة	٢٣ لتر
الوزن الصافي	١٢,٥ كجم تقريبا

لا بد من تنظيف الأجزاء التالية من فرن المايكروويف لمنع الشحم وجسيمات الطعام من بقائها:

- الأسطح الداخلية والخارجية لفرن المايكروويف
- الباب وأختام الباب
- الصينية الدوّارة وحلقة بالعجلات

تأكد دائما من أن أختام الباب نظيفة والباب مغلق بإحكام.

1. نظّف الأسطح الخارجية بقطعة من القماش الناعم مع الماء الصابوني الدافئ. اشطفها وجفّفها.
 2. امسح أي بقعة أو وسخ على الأسطح الداخلية أو حلقة الملف بقطعة من القماش مع الصابون. واشطفها وجفّفها.
 3. لإزالة جسيمات الطعام المتصلبة وإزالة الروائح الكريهة، ضع كوبا من عصير الليمون الرقيق على الصحن الزجاجي وسخّنه لمدة عشر دقائق على أقصى طاقة.
 4. اغسل الأواني الأمانية المناسبة لطاقة المايكروويف كلما كنت في الحاجة اليه.
- لا تصب الماء في فتحات الفرن. لا تستخدم أي مادة كاشطة أو محلولات كيميائية أبدا. خذ عناية خاصة عند تنظيف أختام الباب لضمان عدم وجود جسيمات من الطعام:
- متراكمة
 - تمنع الباب من إغلاقه كما ينبغي

لا بد من اعتبار بعض التحذيرات البسيطة عند حفظ فرن المايكروويف وطلب إصلاحه.

لا بد من استخدام الفرن في حالة حدوث ضرر في الباب أو أختام الباب:

- المفصلة المنكسرة
- الأختام المفسدة
- هيكل الفرن الملتوي أو المشوه

لا بد من إصلاح فرن المايكروويف من قبل فني مختص لخدمات فرن المايكروويف فقط .

لا تسحب هيكل فرن المايكروويف الخارجي من الفرن أبدا. اذا حدث خلل في الفرن واحتجت الى طلب الخدمات للفرن أو كان عندك شكوك في حالة الفرن:

- اخرج قابس التيار من مخرج التيار الجداري
- اتصل بأقرب مركز للخدمات بعد الشراء.

اذا اردت حفظ الفرن مؤقتا، اختر مكانا جافا خاليا من الغبار.
• السبب: الغبار والرطوبة قد تؤدي الى إحداث مشكلة في الأجزاء العاملة في الفرن.

فرن المايكروويف هذا غير مصمم للأغراض التجارية.

الأوعية الزجاجية	
✓	• الأوعية للفرن والطاولة
✓	• الأوعية الزجاجية الواضحة
✓	• الزجاجات

الأوعية المعدنية	
X	• الأطباق
X	• الكيس المختوم بشكل ملتوي

الأوعية الورقية	
✓	• الأطباق ، الأكواب ، الفوطات ، ومناشف المطبخ
X	• الورق المستعمل

الأوعية البلاستيكية	
✓	• الأوعية
✓	• أفلام بلاستيكية
✓ X	• أكياس للتجميد

✓	• الورق المضاد للشح أو الشمع
---	------------------------------

✓ : موصى به
 X ✓ : استخدم بعناية
 X : غير آمن



من أجل طبخ الطعام في فرن المايكروويف، لا بد من نفوذ المايكروويف من الطعام، بدون انعكاس المايكروويف أو امتصاصه في الطبق المستخدم.

لا بد من الاعتناء باختيار الأواني للطبخ بالمايكروويف. إذا كانت علامة الأمان لطاقة المايكروويف مطبوعة في الأواني، لا تقلق.

الجدول التالي يبين مختلف أنواع من الأواني وتشير إلى أن أي إناء يمكن استخدامه وكيف يستخدم في فرن المايكروويف.

الأوعية للطبخ	أمانية لطاقة المايكروويف	التعليقات
رقاقة المنيوسية	X ✓	يمكنك استخدامها في كمية قليلة من الطعام لغرض حماية أجزاء الطعام من تسخينها المفرط. قد يحدث القوس الكهربائي في حالة اقتراب الرقاقة من جدران الفرن جدا أو استخدام كمية كثيرة جدا منها.
تجمير الطعام	✓	لا تسخن الفرن مسبقا لمدة أكثر من ٨ دقائق.
الأواني الصينية والطينية	✓	الأواني الخزفية الصينية ، الأواني الفخارية، الأواني من الطين والأطباق الخزفية الصنية مناسبة لطاقة المايكروويف عادة، باستثناء الأواني المزخرفة بأطرافها المعدنية.
الأطباق من الورقة المقواة البولياستيرية المستخدمة مرة واحدة	✓	بعض الأطعمة المجمدة معلبة بهذه الأطباق.
علبة من الطعام الجاهز	✓	يمكنك استخدامها بتدفئة الطعام. تسخينها المفرط قد يؤدي إلى إذابة المادة البولياستيرية.
• أكواب ورقية وأوراق الاخبار	X	قد تؤدي إلى إحداث احتراق.
• الورقة المستعملة أو الأطعاف المعدنية	X	قد تؤدي إلى إحداث القوس الكهربائي.



يمكنك إيقاف انطلاق الصفارة كلما تريد.

١. اضغط على زر  وزر  في نفس الوقت.
النتيجة:  عند هذا يعرض المؤشر التالي على الشاشة.

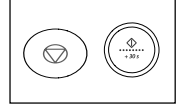
OFF



◆ لا تنطلق صفارة من الفرن كلما ضغطت على زر.

٢. للرجوع الى إنطلاق الصفارة مرة اخرى، اضغط على زر  وزر  في نفس الوقت مرة أخرى.
النتيجة:  عند هذا يعرض المؤشر التالي على الشاشة.

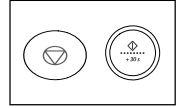

On



◆ تنطلق صفارة من الفرن مرة اخرى.



الإغلاق الآماني لفرن المايكروويف

فرن المايكروويف يحتاج الى برنامج أمان الأطفال الخاص، والذي يتم به «إغلاق» ضوابط الفرن بحيث لا يستطيع الأطفال أو أي شخص لا يطلع على الفرن تشغيل الفرن مفاجئا.
يمكنك إغلاق ضوابط الفرن في أي وقت.

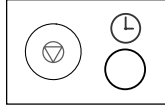
١. اضغط على زر  وزر  في نفس الوقت.
النتيجة:  عند هذا تم إغلاق ضوابط الفرن (لا يمكنك اختيار أي وظيفة).
◆ يعرض حرف "L" على شاشة العرض.



L

٢. لإلغاء إغلاق الفرن، اضغط على زر  وزر  في نفس الوقت مرة أخرى.
النتيجة:  يمكنك تشغيل الفرن كما ينبغي.

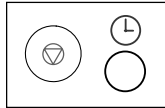

استخدام وظيفة البخار القوي (متابع)

الجدول التالي يقدم ٤ برامج أوتوماتيكية لوظيفة البخار القوي، الكميات، وأوقات الانتظار والنصائح المناسبة. استخدم جهاز الطبخ البلاستيكي بالبخار عند استخدام وظيفة البخار القوي.

الرمز / الطعام	حجم للتقديم	وقت الانتظار	النصائح
١ الأرز الأبيض	٢٥٠ جرام ٢٧٥ جرام	٤-٥ دقائق	ضع الأرز الأبيض (مسلوق) في جهاز الطبخ بالبخار. ٢٧٥ جرام اضع ٥٠٠ مليلتر من الماء البارد لطبخ ٢٥٠ جرام من الأرز و ٧٥٠ مليلتر من الماء البارد لطبخ ٣٧٥ مليلتر من الأرز. اغلق غطاء جهاز الطبخ بالبخار. بعد الطبخ، ازل الرطوبة في تجويف الفرن باستخدام فوطة مطبخ.
٢ البطاطس المقشور	١٥٠-١٠٠ جرام ٢٥٠-٢٠٠ جرام ٣٥٠-٣٠٠ جرام ٤٥٠-٤٠٠ جرام ٥٥٠-٥٠٠ جرام	٢-٣ دقائق	قس وزن البطاطس بعد القشر، اغسله واقطعه بحجم متشابه. ضعها في جهاز الطبخ بالبخار. اضع ١٥-٢٠ مليلتر (٢-١ ملعقة طعام) من الماء عند تبخير ١٠٠-٣٥٠ جرام و اضع ٤٥-٦٠ مليلتر (٣-٤ ملاعق طعام) لتبخير ٤٥٠-٤٥٠ جرام.
٣ الخضراوات الطازجة	١٥٠-١٠٠ جرام ٢٥٠-٢٠٠ جرام ٣٥٠-٣٠٠ جرام ٤٥٠-٤٠٠ جرام	١-٢ دقيقة	قس وزن الخضراوات بعد الغسيل، والتنظيف والقطع بحجم متشابه. ضعها في جهاز الطبخ بالبخار. اضع ٣٠ مليلتر (ملعقتي طعام) من الماء عند تبخير ١٠٠-٣٥٠ جرام. اضع ٤٥ مليلتر (٣ ملاعق طعام) لتبخير ٤٥٠-٤٥٠ جرام. اغلق غطاء جهاز الطبخ بالبخار. بعد التبخير، حرّك بعناية قبل وقت الانتظار.
٤ كوبوت فاكهة	١٥٠-١٠٠ جرام ٢٥٠-٢٠٠ جرام ٣٥٠-٣٠٠ جرام ٤٥٠-٤٠٠ جرام	٢-٣ دقائق	قس وزن الفواكه الطازجة بعد القشر والغسيل والقطع بشرائح أو مكعبات متشابهة. ضعها في جهاز الطبخ بالبخار. عند تبخير ١٠٠-٣٥٠ جرام من الفواكه، اضع ١٥-٣٠ مليلتر (٢-١ ملعقة طعام) من الماء. لتبخير ٤٥٠-٤٥٠ جرام، اضع ٤٥ مليلتر (٣ ملاعق طعام) من الماء. اضع ١-٢ ملعقة طعام من السكر إضافيا. واغلق غطاء جهاز الطبخ بالبخار. بعد التبخير، حرّكها بعناية. هذا البرنامج مناسب للفتح، والكمثرى، وثمر البرقوق، والمشمش، والمانجا، أو الأنناس.

استخدام وظيفة إزالة الرائحة الكريهة

استخدم هذه الوظيفة بعد انتهاء طبخ الطعام ذي الرائحة أو في حالة وجود دخان كثير داخل الفرن.

أولا نظف الأسطح الداخلية للفرن.

اضغط على زر إزالة الرائحة الكريهة () بعد انتهاء التنظيف. عندها تسميع صفارة أربع مرات.

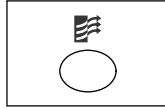

وقت إزالة الرائحة الكريهة محدد مثل ٥ دقائق. ويزيد الوقت بواقع ٣٠ ثانية كلما ضغطت على زر **+30s**.



يمكنك ضبط وقت إزالة الرائحة الكريهة بتدوير الحلقة الى اليمين أو اليسار.



وقت إزالة الرائحة الكريهة على الأقصى يصل الى ١٥ دقيقة.



الجدول التالي يقدم برنامج إذابة الثلج القوية ، والكميات ، وأوقات الانتظار ، والنصائح المناسبة.

ازل أشياء التغليف من أي نوع قبل إذابة الثلج. ضع اللحم، والدجاج والسّمك على صحن خزفي مسطح.

الطعام	الكمية	وقت الانتظار	النصائح
اللحم، الدجاج أو السمك	٢٠٠-١٥٠ جرام	١٥-٦٠ دقيقة	احجب الأطراف برقاقة المنيومية. قلب القطع عند انطلاق صفارة. هذا البرنامج مناسب للحم مثل شرائح اللحم ، واللحم المقطوع واللحم المفروم ، وقطع الدجاج ، والدجاج الكامل أو شرائح السمك.

استخدام وظيفة البخار القوي

بواسطة وظيفة البخار القوي، يتم ضبط وقت الطبخ أوتوماتيكيا.

يمكنك ضبط عدد الأشخاص للتقديم بتدوير الحلقة.

استخدم جهاز الطبخ البلاستيكي بالبخار عند استخدام وظيفة البخار القوي.

أولا ، ضع جهاز الطبخ البلاستيكي بالبخار في وسط الصينية الدوّارة واغلق الباب.

١. اختر نوع الطعام الذي تريد طبخه بالضغط على زر البخار القوي مرة أو أكثر.

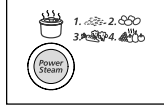

٢. اختر حجما للتقديم بتدوير الحلقة. (راجع الجدول الموجود في الصفحة التالية.)



٣. اضغط على زر .



النتائج: عندها يبدأ الجهاز بالطبخ. عند الانتهاء :

- ١) تنطلق صفارة من الفرن أربع مرات.
- ٢) وتنطلق صفارة ثلاث مرات لتذكير الانتهاء (مرة كل دقيقة)
- ٣) يعرض الوقت الحالي من جديد.

استخدم الأواني الأمانية للماكرويف فقط.

ضبط وظيفة القفطير

الجدول التالي يقدم البرامج الأوتوماتيكية لإعادة تسخين المشروبات وإذابة الثلج من قطع الكعك المجمدة.
هذا يحتوي على كيماتها وأوقات انتظارها والنصائح المناسبة.

البر	الطعام	الكمية للتقديم	وقت الانتظار	النصائح
١	المشروبات قهوة، حليب، شاي، ماء (درجة حرارة الغرفة)	١٥٠ مليلتر (١ كوب) ٢٥٠ مليلتر (١ كوز)	١-٢ دقيقة	صبها في كوب خزفي (١٥٠ مليلتر) أو كوز (٢٥٠ مليلتر) وضعها في وسط الصينية الدوّارة. اعد تسخينها بدون غطاء. حرّكها بعناية قبل وبعد وقت الانتظار. خذ عناية أثناء إخراج الأكواب من الفرن (راجع التعليمات من أجل السلامة الخاصة بالسوائل).
٢	قطع كعك مجمدة	١٠٠ جرام (١ قطعة) ٢٠٠ جرام (قطعتين) ٣٠٠ جرام (٢-٣ قطع) ٤٠٠ جرام (٣-٤ قطع) ٥٠٠ جرام (٤ قطع)	٥-١٥ دقيقة	ضع قطع كعك مجمدة مسطحة (-١٨ م) مباشرة على الرف المعدني. ضع قطع أكبر والموفينية على الصينية الدوّارة. ضع قطعة واحدة في الوسط، ضع قطعتين متقابلتين في دائرة و٣-٤ قطع في دائرة. بمساعدة السخان، سيصبح الكعك دافئا ورقيقا أكثر. هذا البرنامج مناسب لقطع الكعك مثل كعك التفاح مع طبقة علوية مختلطة، كعك ستريوسيل، و كعك ببذور خشخاش مع والموفينية. هذا مناسب لكعك كله، وكعك بامتلاء كريم وكعك بطبقة شوكولات.

استخدام وظيفة إذابة الثلج الأوتوماتيكية القوية

وظيفة إذابة الثلج الأوتوماتيكية القوية تمكّنك من إذابة الثلج من اللحم والدجاج والسّمك. يتم ضبط وقت إذابة الثلج ومستوى الطاقة أوتوماتيكيا.

استخدم الأطباق الأمانية للمايكروويف فقط

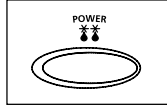

أولا، ضع الطعام المجمّد في وسط الصينية الدوّارة واغلق الباب.

١. اضغط على زر إذابة الثلج القوية التلقائية (❄️).
النتيجة: عندها يعرض المؤشر التالي:

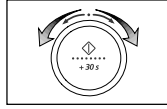

٢. اختر وزن الطعام بتدوير الحلقة.
يمكنك ضبط الوزن حتى ١٥٠٠ جرام على الأقصى.



٣. اضغط على زر .
النتائج:
◆ عندها يبدأ الفرن بإذابة الثلج
◆ تنطلق الصفارة من الفرن أثناء إذابة الثلج
◆ للاشارة الى تقليب الطعام.
◆ اضغط على زر  مرة اخرى لانتهاة اذابة الثلج.



يمكنك إذابة الثلج يدويا أيضا. من أجل هذا، اختر وظيفة الطبخ بالمايكروويف/إعادة التسخين على مستوى الطاقة ب ١٨٠ واط. راجع الجزء بعنوان "الطبخ/إعادة التسخين" في الصفحة ٦ لمزيد من التفاصيل.



استخدام وظيفة إعادة التسخين الأوتوماتيكية

AR

وظيفة إعادة التسخين الأوتوماتيكية لها نوعان من وقت الطبخ الذي تمت برمجتها مسبقا. ولا تحتاج الى ضبط وقت الطبخ ومستوى الطاقة. يمكنك ضبط عدد التقديم بتدوير الحلقة. أولا، ضع الطعام في وسط الصينية الدوّارة واغلق الباب.

١. اختر نوع الطعام الذي تريد طبخه بالضغط على زر إعادة التسخين الأوتوماتيكية (مُثلّج) مرة أو أكثر.



٢. اختر حجما لتقديم الطعام بتدوير الحلقة. (راجع الجدول الموجودة في الصفحة التالية.)



٣. اضغط على زر (مُثلّج).



النتيجة: عندها يبدأ الفرن بالطبخ. عند انتهاء الطبخ :
 (١) تنطلق الصفارة أربع مرات من الفرن.
 (٢) تنطلق الصفارة ٣ مرات للإشارة الى النهاية (مرة كل دقيقة).
 (٣) يعرض الوقت الحالي مرة ثانية.

استخدم الاواني الامانية للمايكروويف فقط.

ضبط إعادة التسخين الزوتوماتيكية

الجدول التالي يقدم الأنواع المختلفة. برامج إعادة التسخين الأوتوماتيكية ، والكميات ، وأوقات الانتظار ، والنصائح المناسبة.

الرمز/الطعام	الكمية للتقديم	وقت الانتظار الناصح
١ الوجبة الجاهزة (المبردة)	٢٠٠-٣٥٠ جرام ٤٠٠-٤٥٠ جرام	٣ دقائق
٢ الوجبات الجاهزة (مجمدة)	٢٠٠-٣٥٠ جرام ٤٥٠-٤٥٠ جرام	٤ دقائق

ضع الوجبة في صحن خزفي وغطيه بالفينيل المناسب للمايكروويف. هذا البرنامج مناسب للوجبات المحتوية على ٣ مكونات(على سبيل المثال، لحم مع صلصة، خضار وأطباق جانبية مثل البطاطس، الأرز أو الفطيرة).

خذ الوجبات الجاهزة المجمدة وتأكد من أن الصحن مناسب للمايكروويف. اثقب الفليم للوجبات الجاهزة. ضع الوجبات الجاهزة المجمدة في وسط الفرن. هذا البرنامج مناسب للوجبات الجاهزة المجمدة التكوينة من ٢ مكونات (على سبيل المثال، لحم مع صلصة، خضار وأطباق جانبية مثل البطاطس، الأرز أو الفطيرة).

استخدام وظيفة القفطير

بواسطة وظيفة القفطير ، يتم ضبط وقت الطبخ أوتوماتيكيا. يمكنك ضبط عدد الأشخاص للتقديم بتدوير الحلقة. أولا ، ضع الطعام في وسط الصينية الدوّارة واغلق الباب.

١. اختر نوع الطعام الذي تريد طبخه بالضغط على زر Cafeteria (القفطير) مرة أو أكثر.



٢. اختر حجما للتقديم بتدوير الحلقة.

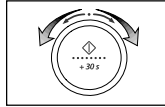

٣. اضغط على زر (مُثلّج).



النتيجة: عندها يبدأ الجهاز بالطبخ. عند الانتهاء :
 (١) تنطلق صفارة من الفرن أربع مرات.
 (٢) وتنطلق صفارة ثلاث مرات لتذكير الانتهاء (مرة كل دقيقة)
 (٣) يعرض الوقت الحالي من جديد.

على سبيل المثال: اضغط على زر القفطير مرة لإعادة تسخين كوب من القهوة وأختر حجما للتقديم بتدوير الحلقة. راجع الجدول الموجود في الصفحة التالية.

استخدم الاواني الامانية للمايكروويف فقط.

إيقاف الطبخ



يمكنك إيقاف الطبخ في أي وقت لفحص الطعام.

١. لإيقاف الطبخ مؤقتاً:

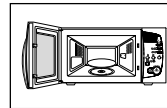
افتح الباب. النتيجة: عندها يتوقف الفرن من الطبخ. وللمعودة الى الطبخ، اغلِق الباب واضغط على زر  مرة أخرى.



٢. لإيقاف الطبخ تماماً:

اضغط على زر . النتيجة: عندها يتوقف الفرن عن الطبخ. إذا أردت إلغاء وضعية الطبخ، اضغط على الإلغاء () مرة أخرى.

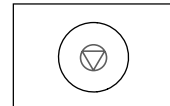

يمكنك إلغاء أي وضعيات الضبط قبل البدء بالتشغيل بالضغط على زر الإلغاء () .

ضبط وقت الطبخ

يمكنك زيادة وقت الطبخ بالضغط على زر **+30s** (زيادة ٣٠ ثانية) مرة لزيادة ٣٠ ثانية كل مرة.

اضغط على زر **+30s** (زيادة ٣٠ ثانية) مرة لزيادة ٣٠ ثانية كل مرة.

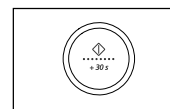

يمكنك ضبط الوقت فقط أثناء الطبخ عند اختيار وضعيات المايكروويف، وإعادة التسخين/الطبخ الأوتوماتيكي، والقفطير أو البخار القوي.

من أجل زيادة وقت الطبخ أو نقصه أثناء طبخ الطعام، دور الحلقة الى اليمين أو اليسار.

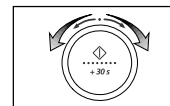

ضبط وقت الانتظار

ويمكنك استخدام وقت التوقف المؤقت من أجل ضبط وقت الانتظار أوتوماتيكيًا (بدون طبخ بالمايكروويف).

١. اضغط على زر .

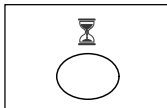

٢. اختر وقت الانتظار بتدوير الحلقة.

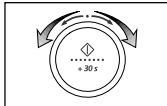

٣. اضغط على زر .



النتيجة: عندها يبدأ وقت الانتظار بعده. عند الانتهاء من وقت الانتظار :

- ١) تنطلق صفارة من الفرن أربع مرات.
- ٢) وتنطلق صفارة ثلاث مرات لتذكير الانتهاء (مرة كل دقيقة)
- ٣) يعرض الوقت الحالي من جديد.



الإجراءات التالية تشرح كيفية الطبخ وإعادة التسخين. تأكد من وضعية الطبخ الذي تم ضبطها دائما قبل ترك الفرن عند غيابه.

أولا، ضع الطعام في وسط الصينية الدوّارة. اغلق الباب.

1. اضغط على زر  .
النتيجة: عندها يعرض مؤشر ٨٥٠ واط (أقصى طاقة طبخ): اختر مستوى الطاقة المناسب بالضغط على زر  مرة ثانية حتى يعرض الواط المطلوب.
راجع جدول مستوى الطاقة في الصفحة التالية.

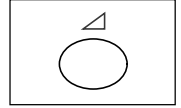

2. اضبط وقت الطبخ بتدوير الحلقة كما تريد.



3. اضغط على زر  .
النتيجة: عندها يضاء ضوء الفرن وتبدأ الصينية الدوّارة بتدويرها.
ويبدأ الطبخ وتنطلق الصفارة أربع مرات من الفرن عند انتهاء الطبخ.



لا تشغل فرن المايكروويف عند تفرغفه.

- إذا أردت تسخين طبق لمدة قصيرة على أقصى طاقة (٨٥٠ واط)، اضغط فقط على زر +30s (زيادة ٣٠ ثانية) مرة كلما تريد إضافة ٣٠ ثانية من وقت الطبخ. وعندها يبدأ الفرن بالطبخ فورا.



مستويات الطاقة

يمكنك اختيار مستوى الطاقة من بين مستويات الطاقة المبينة أدناه.

مستوى الطاقة	قوة الخروج
عالي	٨٥٠ واط
متوسط عالي	٦٠٠ واط
متوسط	٤٥٠ واط
متوسط منخفض	٣٠٠ واط
إذابة ثلج	١٨٠ واط
منخفض/تدفئة مستمرة	١٠٠ واط

إذا اخترت مستوى الطاقة الأعلى، لا بد من نقص وقت الطبخ. 

إذا اخترت مستوى الطاقة الأسفل، لا بد من زيادة وقت الطبخ. 

إذا أردت تغيير وقت الطبخ أكثر أو أقل بتدوير الحلقة.

الوقت	وقت الزيادة
حتى ١ دقيقة	بواقع ٥ ثواني
١-٣ دقائق	بواقع ١٠ ثواني
٣-١٠ دقائق	بواقع ٣٠ ثواني
١٠-٢٠ دقيقة	بواقع دقيقة
٢٠-٤٠ دقيقة	بواقع دقيقتين
٤٠-٩٩ دقيقة	بواقع ٥ دقائق

فرن المايكروويف مزود بساعة داخلية. ويمكنك عرض الوقت بنظام ٢٤ ساعة أو ١٢ ساعة. لا بد من ضبط الساعة:

- عند تركيب فرن المايكروويف لأول مرة
- بعد انقطاع الطاقة الكهربائية

لا تنس إعادة ضبط الساعة عند التوقيت الصيفي والتوقيت الشتوي. ☒

فاضغط على زر ⌚ ...
مرة
مرتين

١. لعرض الوقت بنظام ...
٢٤ ساعة
١٢ ساعة

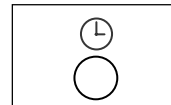

٢. دَوِّر الحلقة لضبط الساعة.

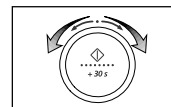

٣. اضغط على زر ⌚ .

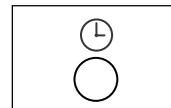

٤. دَوِّر الحلقة لضبط الدقيقة.

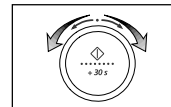

٥. اضغط على زر ⌚ .

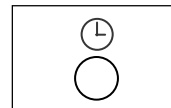

ماذا تفعل في حالة وجود شكوك أو حدوث مشكلة

إذا حدثت المشاكل المبينة أدناه، حاول حلها مراجعاً للحلول التالية.

- ◆ هذا أمر طبيعي.
- التكاثر داخل الفرن
- تدفق الهواء حول الباب وخارج الفرن
- انعكاس الإضاءة حول الباب وخارج الفرن
- خروج البخار من حول الباب أو الفتحات
- ◆ لا يبدأ الفرن بالتشغيل عند الضغط على زر ⏏ .
- هل تغلق الباب تماماً؟
- ◆ لا يتم طبخ الطعام أبداً
- هل ضبطت المؤقت بشكل صحيح و/أو ضغطت على زر ⏏ ؟
- هل أغلقت الباب ؟
- هل وصلت أجهزة كثيرة الى مخرج التيار الجداري أكثر من اللازم والأمر يسبب في قطع صهيرة أو انفجار قاطعة ؟
- ◆ يتم طبخ الطعام مفرطاً أو غير كامل
- هل طبخت وقت الطبخ مناسباً لنوع الطعام ؟
- هل اخترت مستوى الطاقة المناسب ؟
- ◆ تحدث الشرارة والفرقة النارية داخل الفرن (القوس الكهربائي)
- هل استخدم طبقاً مع أطرافه المعدنية ؟
- هل تركت شوكة أو إناء معدني آخر داخل الفرن ؟
- هل الرقاقة الالمنيومية قريبة من جدران الفرن جدا ؟
- ◆ الفرن يؤدي الى إحداث التداخل في اجهزة الراديو والتلفزيون
- قد تحدث تداخل قليل في أجهزة التلفزيون أو الراديو أثناء تشغيل الفرن.
- هذا أمر طبيعي. من أجل حل هذه المشكلة، ركب فرن المايكروويف بعيداً عن اجهزة التلفزيون والراديو والهوائي.
- اذا وجدت التداخل في الكمبيوتر الصغير للفرن ، قد يتم ضبط إعادة الضبط على نافذة العرض. من أجل هذه المشكلة، افصل قابس التيار واعد توصيله الى المخرج. واعد ضبط الوقت.

☒ اذا لم تحل المشكلة مراجعة من القوائم المذكورة أعلاه، اتصل بالموزع المحلي أو مركز الخدمات بعد الشراء من سامسونج.

تركيب فرن المايكروويف

ضع الفرن على أرض مستوية وثابتة لتحمل ثقل الفرن.

١. عند تركيب الفرن، تأكد من التهوية المناسبة للفرن بترك مسافة ١٠ سم على الأقل (اربع بوصات) خلف فرن المايكروويف وفي جانبي الفرن وترك مسافة ٢٠ سم (ثمانية بوصات) فوق الفرن.

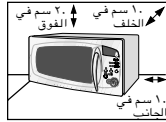

٢. ازل جميع مواد الحشية داخل الفرن.

ركب حلقة المف والصحن الزجاجي.
تأكد من ان الصحن الزجاجي يدور بشكل حر.

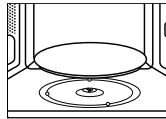

٣. فرن المايكروويف هذا لا بد من وضعه بحيث يصل قابس الفرن الى مخرج التيار.

❗ -لا تسد فتحات الهواء لان الفرن قد يعرض للحرارة المفرطة ويتوقف الفرن عن العمل ذاتيا. والفرن يبقى في حالة انه لا يعمل حتى يبرد بشكل كاف.

❗ من أجل السلامة الشخصية، ادخل قابس التيار الى مخرج التيار المتردد ذي ٣ دبابيس، ٢٣٠ فولت، ٥٠ هرتز، والموصل بالسلك الأرضي. اذا كان حدث ضرر في سلك التيار لهذا الجهاز، لا بد من تبديله من قبل فني مختص لسلك التيار (EUROLECTRIC 3410 ، KDK KKP 4819 D ، I-SHENG SP022 ، SAMIL SP-106B ، MOONSUNG EP-48E ، HIGH PROJECT H.P3) . اتصل بالموزع المحلي من أجل تبديله. وسلك التيار في اسرائيل من نوع PENCON (ZD16A) وسلك التيار في افريقيا الجنوبية من نوع SA16 ونيجيريا وغانا وكينيا والامارات العربية المتحدة من نوع PENCON (UD13A1).

❗ لا تركيب فرن المايكروويف في مكان حار أو ربط مثل مكان قريب من فرن تقليدي أو جهاز التدفئة. ولا بد من مراعاة المواصفات الكهربائية ولا بد من تمديد سلك التيار الكهربائي من نفس النوع القياسي مع سلك التيار المزود مع فرن المايكروويف هذا. أمسح الأسطح الداخلية وختم الباب بقطعة من القماش المبلل قبل استخدام فرن المايكروويف لأول مرة.

• خذ العناية في حالة تناول الاناء بعد تسخين الطعام. الأمر قد يؤدي الى ضرر في جسمك في حالة أن الاناء ساخن جدا.

• خطر فيضان الطعام الغالي
• لمنع فيضان الطعام الغالي وإمكانية إحراق الطعام، لا بد من وضع ملعقة بلاستيكية أو عامود زجاجي في المشروبات و تحريك الطعام قبل تسخينه وأثناءه وبعده.

السبب: أثناء تسخين السوائل، قد تتأجل نقطة التغلية؛ هذا يعني أن الفيضان الغالي قد يبدأ بعد سحب الاناء من الفرن. قد يؤدي الى إحداث ضرر في الجسم.

• في حالة إحراق الطعام، اتبع تعليمات المساعدة الأولى :

* اغمر المنطقة المحرقة من الطعام في الماء البارد لمدة ١٠ دقائق على الأقل.

* غطي بالرق النظيف والجاف.

* لا تضيف أي كريم، زيت أو مستحضر سائل.

• لا تملأ الوعاء بالطعام حتى يصل الى أعلى الوعاء واختر الوعاء الذي الطرف العلوي أعرض من القعد لمنع فيضان الطعام الغالي. الزجاجا بالعنق الضعيق قد تنفجر بسبب الحرارة المفرطة.

• افحضر درجة الحرارة لأطعمة الأطفال أو الحليب قبل إعطائها الى الأطفال دائما.

• لا تسخن زجاجات لأطعمة الأطفال مع حلقة الثدي، لان الزجاجات قد تنفجر بسبب الحرارة المفرطة.

٩. احذر عن عدم إحداث ضرر في سلك التيار الكهربائي.

• لا تغمر سلك التيار الكهربائي أو قابس التيار بالماء واحفظ سلك التيار بعيدا عن مصادر الحرارة.

• لا تشغل هذا الجهاز في حالة حدوث ضرر في سلك التيار وقابس التيار.

١٠. اترك طول الذراع من الفرن عند فتح الباب.

السبب: الهواء الساخن أو البخار المتسرب قد يؤدي الى إحداث الاحتراق.

١١. احتفظ بالأسطح الداخلية النظيفة للفرن.

السبب: القطعة الصغيرة من الطعام أو الزيوت المنتشرة التي تسد جدران الفرن أو الأرض قد يؤدي الى إحداث ضرر في الأسطح المغطاة بالدهان وحفظ كفاءة الفرن.

١٢. قد يصدر صوت "الإغلاق" أثناء التشغيل، خاصة في وضعية إذابة الثلج.

السبب: عند تغيير الطاقة الكهربائية، قد تسمع هذا الصوت. هذا أمر طبيعي.

١٣. عند تشغيل فرن المايكروويف بدون أي شيء، تنقطع الطاقة الكهربائية

او توماتيكيا من أجل السلامة. بعد أكثر من ٣٠ دقيقة من الانتظار، يمكنك تشغيل

الفرن كما ينبغي.

تعليمات هامة من أجل السلامة

أثناء الطبخ، لا بد من مشاهدة داخل الفرن من حين الى اخر عند تسخين الطعام أو الطبخ في الأوعية المستخدمة مرة واحدة من البلاستيك، أو الورق، أو المواد المستهلكة الأخرى.

الهام

لا تسمح للأطفال الصغار لتشغيل فرن المايكروويف أو العبث به أبدا.

ولا تتركهم عند غيابك قريبا من فرن المايكروويف عند تشغيله.

لا تحفظ المواد الذي يهتم بها الأطفال أو تخفيها فوق فرن المايكروويف.

لقد اشترت فرن المايكروويف من سامسونج . وتعليمات المالك تحتوي على المعلومات المفيدة الكثيرة عن الطبخ بواسطة فرن المايكروويف.

- تحذيرات من أجل السلامة
- الملحقات وأواني الطبخ المناسبة
- لمحات الطبخ المفيدة

في الوجه الداخلي لصفحة الغلاف تجد الدليل السريع النظر الذي يشرح ثلاثة تشغيلات الطبخ الأساسي:

- طبخ الطعام
- إذابة الثلج الأوتوماتيكية من الطعام
- ضبط وقت طبخ إضافي

في الجزء السابق من تعليمات المالك تجد رسوم الفرن ولوحة التحكم ذات أكثر أهمية، فتجد الأزرار بسهولة أكثر.

تستخدم الإجراءات خطوة خطوة ثلاثة رموز مختلفة.



دور



ملاحظة



هام

التحذيرات لتجنب احتمال التعرض لطاقة المايكروويف المفرطة

الفشل في اتباع التحذيرات من أجل السلامة التالية قد يؤدي إلى التعرض الضار لطاقة المايكروويف.

(أ) محاولة تشغيل الفرن مع بابه المفتوح بدون أي شيء في الفرن أو العبث بالغلق الأمامي الداخلي (مزلاجي الباب) أو إدخال أي شيء إلى فتحات الغلق الأمامي الداخلي.

(ب) لا تضع أي شيء بين باب الفرن والوجه الأمامي أو تترك الطعام أو مادة التنظيف حتى تتراكم على سطح الختم. تأكد من المحافظة على النظافة في الباب وأسطح ختم الباب من خلال مسحها أولاً بعد استخدام الفرن بقطعة من القماش اللين ثم بقطعة من القماش الناعم الجاف.

(ج) لا تشغل فرن المايكروويف في حالة حدوث ضرر فيه حتى يتم إصلاحه من قبل فني مختص لخدمات فرن المايكروويف الذي تم تدريبه في المنتج.

من المهم جداً إغلاق الفرن بإحكام وعدم ضرر في:

(١) الباب، أختام الباب وأسطح الختم

(٢) مفصلات الباب (مكسورة أو غير مربوطة بإحكام)

(٣) سلك التيار

(د) لا بد من عدم تعديل الفرن أو إصلاحه من قبل أي شخص بدلاً من فني مختص لخدمات فرن المايكروويف الذي تم تدريبه في المنتج.

تعليمات هامة من أجل السلام
اقرأها بعناية واحتفظ بها للمرجعة في المستقبل.

قبل طبخ الطعام أو السوائل في فرن المايكروويف، الرجاء التأكد من اتباع التحذيرات من أجل السلامة.

١. لا تستخدم أي إناء طبخ معدني في فرن المايكروويف.

- أواني معدنية
- أواني الوجبات بالأطراف الذهبية والفضية
- سفافيد ، أشواك ... الخ

السبب: قد يحدث القوس الكهربائي أو الشرارة وقد يحدث ضرر في الفرن.

٢. لا تسخن

- الزجاجات والمرطبات المسدودة الهواء أو المختومة على سبيل المثال) زجاجات أطعمة الأطفال
- الطعام المسدود الهواء
- على سبيل المثال) البيضات والجوزات غير المقشورة ، الطماطم

السبب: زيادة الضغط قد تؤدي إلى انفجار هذه الأطعمة.

لحظة: ازل قشرة وثقب القشرة والأكياس ... الخ.

٣. لا تشغل فرن المايكروويف في حالة فراغه.

السبب: هذا قد يؤدي إلى إحداث ضرر في جدران الفرن.

لحظة: ضع فنجاناً من الماء داخل الفرن دائماً. والماء يمتص موجات المايكرو في حالة تشغيل الفرن مع انه فارغ مفاجئاً.

٤. لا تغطي فتحات التهوية في اللوحة الخلفية بالأقمشة أو الورق.

السبب: الأقمشة أو الأوراق قد تؤدي إلى إحداث احتراق لأن الهواء الساخن يخرج من الفرن.

٥. استخدم قفاز الفرن دائماً عند إخراج طبق من الفرن.

السبب: تمتص بعض الأطباق موجات المايكرو وتنقل الحرارة من الطعام إلى الطبق دائماً. الأطباق تنقل الحرارة.

٦. لا تلمس عنصر التسخين أو جدران الفرن الداخلية.

السبب: هذه الجدران قد تصبح ساخنة بدرجة كافية تحترق حتى بعد انتهاء الطبخ بالرغم أن الحرارة لا تظهر كما هي. لا تترك المواد القابلة للاشتعال تدخل المنطية الداخلية للفرن. دعنا الفرن يبرد أولاً.

٧. لخفض خطر الاحتراق في تجويف الفرن:

- لا تحفظ المواد القابلة للاشتعال في الفرن.
- ازل سلكا ملتويًا مربوطًا بالأوراق أو الأكياس البلاستيكية.
- لا تستخدم فرن المايكروويف لتجفيف أوراق الأخبار.
- إذا حدث دخان، ابق فتح باب الفرن واضغط على زر التيار الكهربائي لإيقاف أو اخرج قابس التيار من مخرج التيار الجداري.

٨. خذ عناية كبيرة عند تسخين السوائل والأطعمة للأطفال. لا تترك الطعام لوقت

الانتظار دائماً لمدة ٢٠ ثانية على الأقل بعد إيقاف الفرن عن العمل لتساوي درجة الحرارة.

• حرّك الطعام أثناء تسخينه عند الحاجة وكرّك الطعام بعد تسخينه دائماً.

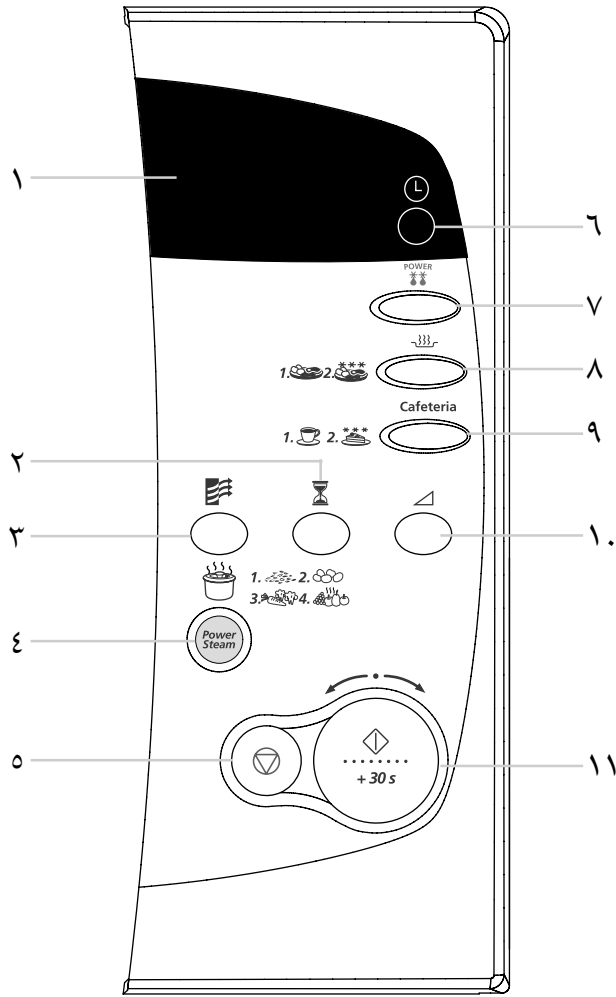

١. العرض
٢. ضبط وقت الانتظار
٣. زر إزالة الرائحة الكريهة
٤. اختيار البخار القوي
٥. زر الإيقاف/الإلغاء
٦. زر ضبط الساعة
٧. زر اختيار إذابة الثلج القوية
٨. اختيار إعادة التسخين الأوتوماتيكية
٩. اختيار القفطير
١٠. زر ضبط مستوى الطاقة
١١. زر التشغيل/مقبض الحلقة

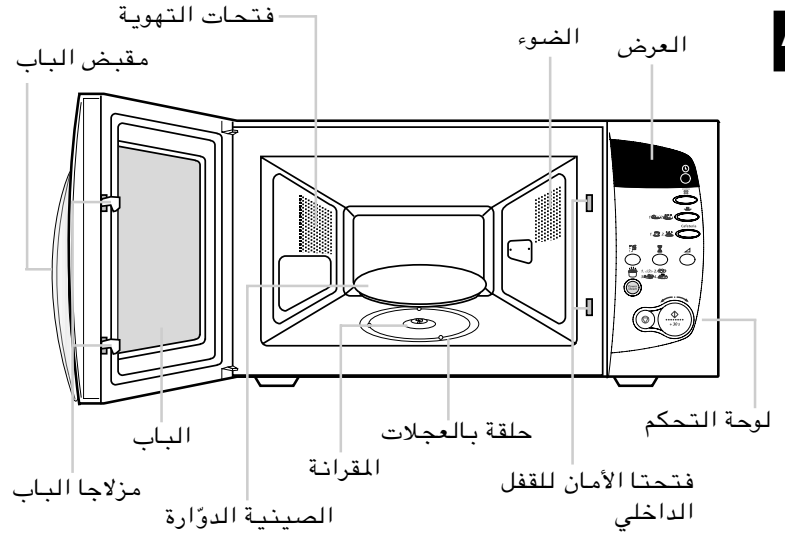

الملحقات

اعتمادا على الموديل الذي اشتريته، جهاز الفرن مزود بالملحقات المختلفة التي يمكنك استخدامها بطرق مختلفة.

١. المقارنة، تم وضعها مسبقا فوق عمود الموتور في قعد الفرن.
الهدف: تدور المقارنة الصينية الدوّارة.

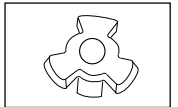

٢. حلقة بعجلات، تم وضعها في وسط الفرن.
الهدف: تسند الحلقة بالعجلات الصينية الدوّارة.

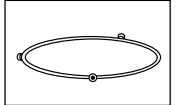

٣. الصينية الدوّارة، تم وضعها على الحلقة بالعجلات في وسط الفرن ملائمة للمقارنة.
الهدف: تستخدم الصينية الدوّارة كساند الطبخ الرئيسي؛ يمكنك إزالة قطعة من الطعام للتنظيف بسهولة.

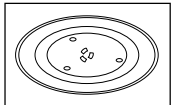

٤. جهاز الطبخ بالبخار القوي، راجع صفحة ١٠.
الهدف: استخدم جهاز الطبخ البلاستيكي بالبخار عند استخدام وظيفة البخار القوي.



لا تشغل فرن المايكروويف بدون الحلقة بالعجلات والصينية الدوّارة.

SAMSUNG

فرن المايكروويف

تعليمات المالك ودليل الطبخ

M187DN

٢	الفرن
٢	الملحقات
٢	لوحة التحكم
٣	كيفية استخدام تعليمات المالك هذه
٣	تحذيرات من أجل السلامة
٤	تحذيرات من أجل السلامة (متابع)
٤	تركيب فرن المايكروويف
٥	ضبط الوقت
٥	ماذا تفعل في حالة وجود شكوك أو حدوث مشكلة
٦	الطبخ/إعادة التسخين
٦	مستويات الطاقة
٧	إيقاف الطبخ
٧	ضبط وقت الطبخ
٧	ضبط وقت الانتظار
٨	استخدام وظيفة إعادة التسخين الأوتوماتيكية
٨	ضبط إعادة التسخين الزوتوماتيكية
٨	استخدام وظيفة القفطير
٩	ضبط وظيفة القفطير
٩	استخدام وظيفة إذابة الثلج الأوتوماتيكية القوية
١٠	ضبط إذابة الثلج القوية الأوتوماتيكية
١٠	استخدام وظيفة البخار القوي
١١	استخدام وظيفة البخار القوي (متابع)
١١	استخدام وظيفة إزالة الرائحة الكريهة
١٢	إيقاف انطلاق الصفارة
١٢	الإغلاق الأمني لفرن المايكروويف
١٣	دليل الأواني
١٤	تنظيف فرن المايكروويف
١٤	حفظ فرن المايكروويف وإصلاحه
١٥	المواصفات الفنية

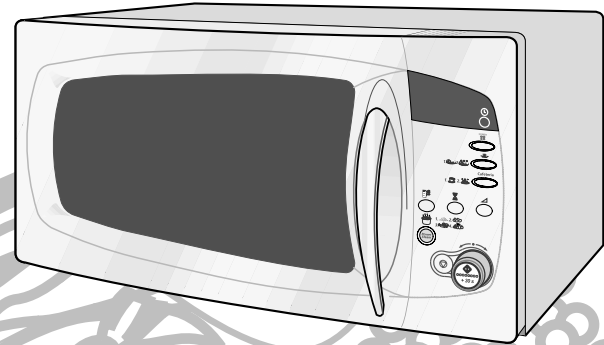

Free Manuals Download Website

<http://myh66.com>

<http://usermanuals.us>

<http://www.somanuals.com>

<http://www.4manuals.cc>

<http://www.manual-lib.com>

<http://www.404manual.com>

<http://www.luxmanual.com>

<http://aubethermostatmanual.com>

Golf course search by state

<http://golfingnear.com>

Email search by domain

<http://emailbydomain.com>

Auto manuals search

<http://auto.somanuals.com>

TV manuals search

<http://tv.somanuals.com>