

SHARP®

FP-A28U FP-A28C

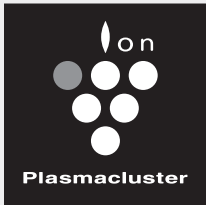

Device of this mark is a trademark of Sharp Corporation. "Plasmacluster" and "Device of a cluster of grapes" are registered trademarks of Sharp Corporation in Japan, USA and elsewhere.



ENERGY STAR

**Free standing type
Type mobile
Tipo vertical sin soporte**

This product earned the ENERGY STAR by meeting strict energy efficiency guidelines set by the US EPA. US EPA does not endorse any manufacturer claims of healthier indoor air from the use of this product.

The energy efficiency of this ENERGY STAR qualified model is measured based on a ratio between the model's CADR for Dust and the electrical energy it consumes, or CADR/Watt.

Ce produit a le droit de porter la marque ENERGY STAR après avoir répondu à des critères stricts en ce qui concerne l'efficacité énergétique, tels qu'établis par l'agence EPA aux É-U. L'agence EPA aux É-U n'appuie aucunement les témoignages publicitaires du fabricant indiquant que ce produit rend l'air intérieur des locaux plus sain.

L'efficacité énergétique de ce modèle, qui bénéficie de la reconnaissance ENERGY STAR, est mesurée par le rapport entre le DAP (débit d'air purifié) du modèle et l'énergie électrique qu'il consomme, soit le rapport DAP/Watt.

AIR PURIFIER OPERATION MANUAL

PURIFICATEUR D'AIR MANUEL D'UTILISATION

PURIFICADOR DE AIRE MANUAL DE OPERACIÓN

ENGLISH

FRANÇAIS

ESPAÑOL

FEATURES

TRAPS DUST*

Washable pre-filter traps dust and other large airborne particles.

REDUCES POLLEN & MOLD*

HEPA filter traps 99.97% of particles as small as 0.3 microns.

FRESHENS

Plasmacluster refreshes the air similar to the way nature cleans the environment by emitting a balance of positive and negative ions.

*When air is drawn through the filter system.

Declaration of Conformity SHARP AIR PURIFIER FP-A28U

This device complies with Part 18 of FCC rules.

Responsible Party:

SHARP ELECTRONICS CORPORATION
Sharp Plaza,
Mahwah, New Jersey 07495-1163

Declaration of Conformity SHARP AIR PURIFIER FP-A28C

This ISM device complies with Canadian ICES-001

Responsible Party:

SHARP ELECTRONICS OF CANADA LTD.
335 Britannia Road East Mississauga,
Ontario L4Z 1W9 Canada
TEL: (905) 568-7140

CONTENTS

| | |
|--|------|
| FOR CUSTOMER ASSISTANCE(U.S) | E-2 |
| CONSUMER LIMITED WARRANTY(U.S) | E-3 |
| FOR CUSTOMER ASSISTANCE(CANADA) | E-4 |
| LIMITED WARRANTY(CANADA) | E-5 |
| IMPORTANT SAFETY INSTRUCTIONS | E-6 |
| • WARNING | E-6 |
| • CAUTIONS CONCERNING OPERATION..... | E-7 |
| • INSTALLATION GUIDELINES..... | E-7 |
| • FILTER GUIDELINES..... | E-7 |
| PART NAMES | E-8 |
| FILTER INSTALLATION | E-9 |
| OPERATION | E-10 |
| CARE AND MAINTENANCE | E-11 |
| TROUBLESHOOTING | E-13 |
| SPECIFICATIONS | E-13 |

Thank you for purchasing the SHARP Air Purifier. Please read this manual carefully for the correct usage information. Before using this product, be sure to read the section: "Important Safety Instructions." After reading this manual, retain it in a convenient location for future reference.

FOR CUSTOMER ASSISTANCE (the United States)

To aid in answering questions if you call for service or for reporting loss or theft, please use the space below to record the model and serial number located on the back of the unit.

MODEL NUMBER FP-A28U

SERIAL NUMBER

DATE OF PURCHASE

Dealer Name

Address

City

State

Zip

Telephone

TO PHONE: Dial 1-800-BE-SHARP (237-4277) for:
SERVICE (for your nearest Sharp Authorized Servicer)
PARTS (for your Authorized Parts Distributor)
ACCESSORIES
ADDITIONAL CUSTOMER INFORMATION

TO WRITE: For service problems, warranty information, missing items and other assistance:
Sharp Electronics Corporation
Customer Assistance Center
1300 Naperville Drive
Romeoville, IL 60446-1091

TO ACCESS OUR WEB SITE: www.sharpusa.com

Please provide the following information when you write or call: model number, serial number, date of purchase, your complete mailing address (including zip code), your daytime telephone number (including area code) and description of the problem.

CONSUMER LIMITED WARRANTY

CONSUMER LIMITED WARRANTY FOR U.S. USERS

SHARP ELECTRONICS CORPORATION warrants to the first consumer purchaser that this Sharp brand product (the "Product"), when shipped in its original container, will be free from defective workmanship and materials, and agrees that it will, at its option, either repair the defect or replace the defective Product or part thereof with a new or remanufactured equivalent at no charge to the purchaser for parts or labor for the period(s) set forth below.

This warranty does not apply to any appearance items of the Product nor to the additional excluded item(s) set forth below nor to any Product the exterior of which has been damaged or defaced, which has been subjected to improper voltage or other misuse, abnormal service or handling, or which has been altered or modified in design or construction.

In order to enforce the rights under this limited warranty, the purchaser should follow the steps set forth below and provide proof of purchase to the servicer.

The limited warranty described herein is in addition to whatever implied warranties may be granted to purchasers by law. ALL IMPLIED WARRANTIES INCLUDING THE WARRANTIES OF MERCHANTABILITY AND FITNESS FOR USE ARE LIMITED TO THE PERIOD(S) FROM THE DATE OF PURCHASE SET FORTH BELOW. Some states do not allow limitations on how long an implied warranty lasts, so the above limitation may not apply to you.

Neither the sales personnel of the seller nor any other person is authorized to make any warranties other than those described herein, or to extend the duration of any warranties beyond the time period described herein on behalf of Sharp.

The warranties described herein shall be the sole and exclusive warranties granted by Sharp and shall be the sole and exclusive remedy available to the purchaser. Correction of defects, in the manner and for the period of time described herein, shall constitute complete fulfillment of all liabilities and responsibilities of Sharp to the purchaser with respect to the Product, and shall constitute full satisfaction of all claims, whether based on contract, negligence, strict liability or otherwise. In no event shall Sharp be liable, or in any way responsible, for any damages or defects in the Product which were caused by repairs or attempted repairs performed by anyone other than an authorized servicer. Nor shall Sharp be liable or in any way responsible for any incidental or consequential economic or property damage. Some states do not allow the exclusion of incidental or consequential damages, so the above exclusion may not apply to you.

THIS WARRANTY GIVES YOU SPECIFIC LEGAL RIGHTS. YOU MAY ALSO HAVE OTHER RIGHTS WHICH VARY FROM STATE TO STATE.

| | |
|---|--|
| <u>Your Product Model Number & Description:</u> | FP-A28U Air Purifier. Be sure to have this information available when you need service for your Product. |
| <u>Warranty Period for this Product:</u> | One (1) year parts and labor from date of purchase. |
| <u>Additional Item(s) Excluded From Warranty Coverage:</u> | Appearance items of the Product, filters, accessories, or any printed materials. Product which has been used for rental and/or commercial purposes. |
| <u>Where to Obtain Service:</u> | From a Sharp Authorized Servicer located in the United States. To find the location of the nearest Sharp Authorized Servicer, call Sharp Toll Free at 1-800-BE-SHARP. |
| <u>What to Do to Obtain Service:</u> | Ship prepaid or carry in your Product to a Sharp Authorized Servicer. Be sure to have Proof of Purchase available. If you ship the Product, be sure it is insured and packaged securely. |

TO OBTAIN SUPPLY, ACCESSORY OR PRODUCT INFORMATION, CALL 1-800-BE-SHARP, OR VISIT OUR WEBSITE AT www.sharpsusa.com

SHARP®

SHARP ELECTRONICS CORPORATION

Sharp Plaza, Mahwah, New Jersey 07495-1163

FOR CUSTOMER ASSISTANCE (Canada)

To aid in answering questions if you call for service or for reporting loss or theft, please use the space below to record the model and serial number located on the back side of the unit.

MODEL NUMBER FP-A28C

SERIAL NUMBER

DATE OF PURCHASE

Dealer Name

Address

City

Province

Postal Code

Telephone

TO PHONE: Dial 1-905-568-7140 for:

SERVICE (for your nearest Sharp Authorized Servicer)

PARTS (for your Authorized Parts Distributor)

ACCESSORIES

ADDITIONAL CUSTOMER INFORMATION

TO WRITE: For service problems, warranty information, missing items and other assistance:

Sharp Electronics of Canada Ltd.

Customer Care

335 Britannia Road East

Mississauga, Ontario L4Z 1W9

TO ACCESS OUR WEB SITE: www.sharp.ca

Please provide the following information when you write or call: model number, serial number, date of purchase, your complete mailing address (including Postal Code), your daytime telephone number (including area code) and description of the problem.

SHARP®

LIMITED WARRANTY

Consumer Electronics Products

Congratulations on your purchase!

Sharp Electronics of Canada Ltd. (hereinafter called "Sharp") gives the following express warranty to the first consumer purchaser for this Sharp brand product, when shipped in its original container and sold or distributed in Canada by Sharp or by an Authorized Sharp Dealer:

Sharp warrants that this product is free, under normal use and maintenance, from any defects in material and workmanship. If any such defects should be found in this product within the applicable warranty period, Sharp shall, at its option, repair or replace the product as specified herein.

This warranty shall not apply to:

- (a) Any defects caused or repairs required as a result of abusive operation, negligence, accident, improper installation or inappropriate use as outlined in the owner's manual.
- (b) Any Sharp product tampered with, modified, adjusted or repaired by any party other than Sharp, Sharp's Authorized Service Centres or Sharp's Authorized Servicing Dealers.
- (c) Damage caused or repairs required as a result of the use with items not specified or approved by Sharp, including but not limited to head cleaning tapes and chemical cleaning agents.
- (d) Any replacement of accessories, glassware, consumable or peripheral items required through normal use of the product including but not limited to earphones, remote controls, AC adapters, batteries, temperature probe, stylus, trays, filters, belts, ribbons, cables and paper.
- (e) Any cosmetic damage to the surface or exterior that has been defaced or caused by normal wear and tear.
- (f) Any damage caused by external or environmental conditions, including but not limited to transmission line/power line voltage or liquid spillage.
- (g) Any product received without appropriate model, serial number and CSA/cUL markings.
- (h) Any products used for rental or commercial purposes.
- (i) Any installation, setup and/or programming charges.

Should this Sharp product fail to operate during the warranty period, warranty service may be obtained upon delivery of the Sharp product together with proof of purchase and a copy of this LIMITED WARRANTY statement to an Authorized Sharp Service Centre or an Authorized Sharp Servicing Dealer. In home warranty service may be provided at Sharp's discretion on any Sharp television with the screen size of 27" or larger and on any Sharp Over-the-Range Microwave Oven.

This warranty constitutes the entire express warranty granted by Sharp and no other dealer, service centre or their agent or employee is authorized to extend, enlarge or transfer this warranty on behalf of Sharp. To the extent the law permits, Sharp disclaims any and all liability for direct or indirect damages or losses or for any incidental, special or consequential damages or loss of profits resulting from a defect in material or workmanship relating to the product, including damages for the loss of time or use of this Sharp product or the loss of information. The purchaser will be responsible for any removal, reinstallation, transportation and insurance costs incurred. Correction of defects, in the manner and period of time described herein, constitute complete fulfillment of all obligations and responsibilities of Sharp to the purchaser with respect to the product and shall constitute full satisfaction of all claims, whether based on contract, negligence, strict liability or otherwise.

WARRANTY PERIODS:

| | Parts & Labour (exceptions noted) |
|-----------------------------|---|
| Audio Product | 1 year |
| Camcorder | 1 year |
| DVD Product | 1 year |
| Projector | 1 year (lamp 90 days) |
| LCD TV | 1 year |
| Microwave Oven | 1 year (magnetron component-4 additional years) |
| Air Purifier | 1 year |
| Portable Air Conditioner | 1 year |
| Plasmacluster Ion Generator | 1 year |

To obtain the name and address of the nearest Authorized Sharp Service Centre or Dealer, please contact:
SHARP ELECTRONICS OF CANADA LTD. 335 Britannia Road East Mississauga, Ontario L4Z 1W9

For more information on this Warranty, Sharp Extended Warranty Offers, Sharp Canada Products, Accessory Sales, Dealer or Service Locations, please call (905) 568-7140
Visit our Web site: www.sharp.ca



IMPORTANT SAFETY INSTRUCTIONS

When using electrical appliances, basic safety precautions should be followed, including the following:

WARNING - To reduce the risk of electrical shock, fire or injury to persons:

- Read all instructions before using the unit.
- Use only a 120 volt outlet.
- The air purifier has a polarized plug (one blade is wider than the other). This plug will fit in a polarized outlet only one way. If the plug does not fit into the outlet, reverse it. If it still does not fit, contact a qualified electrician or service person. Do not alter the plug in any way.
- **Do not use the unit if the power cord or plug is damaged or the connection to the wall outlet is loosened.**
- Periodically remove dust from the power plug.
- **Do not insert fingers or foreign objects into the air intake or air outlet.**
- **When removing the power plug, always hold the plug and never pull the cord.**

Electrical shock and/or fire from short circuit may occur as a result.

- **Do not remove the plug when your hands are wet.**
- **Do not use this unit near gas appliances or fireplaces.**
- **Remove the power plug from the wall outlet before cleaning the unit and when not using the unit.**

Electrical shock from bad insulation and/or fire from short circuit may occur as a result.

- **If the power cord is damaged, it must be replaced by the manufacturer, its service agent, Sharp Authorized Service Center or similarly qualified person in order to avoid a hazard.**
- Do not operate when using aerosol insecticides or in rooms where there is oily residue, incense, sparks from lit cigarettes, chemical fumes in the air or in very high humidity conditions, such as a bathroom.
- Be cautious when cleaning the unit. Corrosive cleansers may damage the exterior.
- Only Sharp Approved Service Center should service this air purifier. Contact the nearest Service Center for any problems, adjustments, or repairs.

NOTE - Radio or TV Interference

If this air purifier should cause interference to radio or television reception, try to correct the interference by one or more of the following measures:

- Reorient or relocate the receiving antenna.
- Increase the separation between the unit and radio/TV receiver.
- Connect the equipment into an outlet on a circuit different from that to which the receiver is connected.
- Consult the dealer or an experienced radio/TV technician for help.

This product fulfils the requirement of the International standard CISPR 11.

In conformity with this standard, this product is classified as group 1 class B equipment.

Group 1 means that the equipment in which there is intentionally generated or used conductively coupled RF energy that is necessary for the internal functioning of the equipment itself.

Class B equipment means that the equipment suitable to be used in domestic establishments.

NOTE - ventilation

- The air purifier is designed to remove air-suspended dust, but not harmful gases (for example, carbon monoxide contained in cigarette smoke).
- It is suggested to open the window a bit when you smoking in order to facilitate ventilation.

CAUTIONS CONCERNING OPERATION

- Do not block the air intake and/or air outlet.
- Do not use the unit near or on hot objects, such as stoves or heaters or where it may come into contact with steam.
- Do not sit on the main unit and do not lean on it, it may cause injury or malfunction.
- **Always hold the handle on the back of the unit when moving it.**
Holding the back panel when carrying may cause it to detach, thus dropping the unit and resulting in bodily injury.
- **Do not operate the unit without the HEPA filter.**
- **Do not wash and reuse the HEPA filter.**
Not only does it not improve filter performance, but also may cause electrical shock or malfunction.
- **Clean the exterior with a soft cloth only.**
Do not use volatile fluids and/or detergents.
The unit surface may be damaged or cracked.
- Always operate the main unit in an upright position.
- Keep the main unit away from water.

INSTALLATION GUIDELINES

- **During the operation of the product, please place the unit at least 6.5ft.(2m) away from equipment utilizing electrical waves such as televisions, radios or wave clocks.**
- **Avoid locations where curtains, etc., come into contact with the intake or air outlet.**
Curtains, etc., may become dirty or a malfunction may occur.
- **Avoid use in locations where the unit is exposed to condensation or rapid temperature changes. (Use under appropriate conditions between 41 - 95°F (5 - 35°C) in the room.)**
(If it is unavoidable please allow unit to stand for 1 hour before switching on.)
- **Place on a stable surface with sufficient air circulation.**
When placing the unit on a heavily carpeted area, it may cause the unit to vibrate slightly.
- **Avoid use in locations where grease or oily smoke is generated** (such as in a kitchen, etc.).
The unit surface may crack or the sensor may malfunction as a result.
- **Place the unit about 1-2 ft. (30 - 60cm) away from the wall in order to ensure proper airflow.**
The wall directly behind the air outlet may become dirty over time. When using the unit for an extended period of time in the same location, periodically clean the wall and protect the wall with a vinyl sheet, etc. to prevent the wall from becoming dirty.

FILTER GUIDELINES

- Follow the instructions in this manual for correct care and maintenance of the HEPA filter.
Use only HEPA filter designed for this product.

PART NAMES

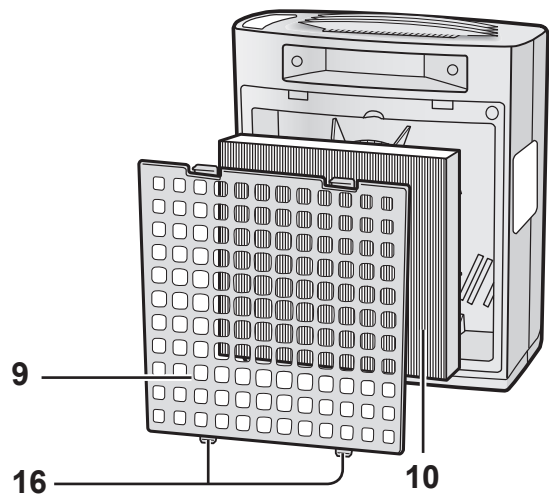
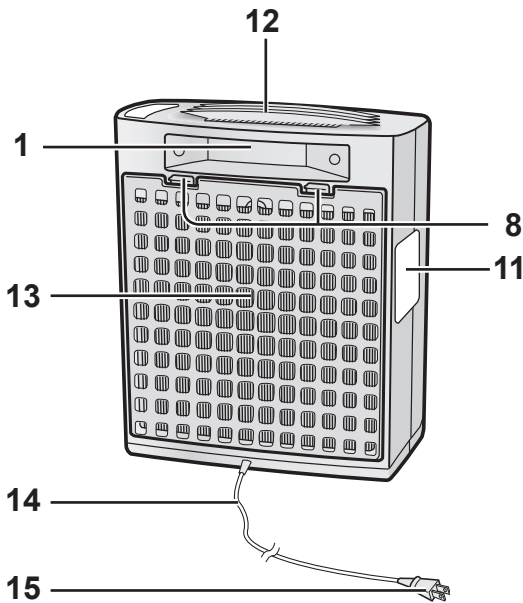
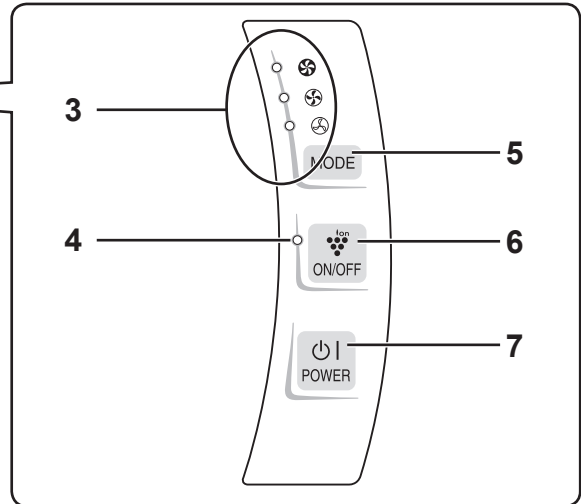
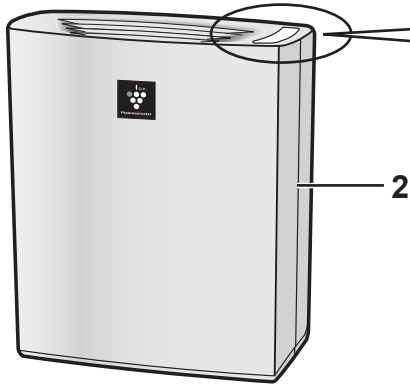

INCLUDED • Operation manual

| | | | |
|---|-----------------------------------|----|--------------------------------------|
| 1 | Handle | 9 | Back Panel (Pre-filter) |
| 2 | Main Unit | 10 | HEPA Filter (Dust Collection Filter) |
| 3 | Fan Speed Indicator Lights | 11 | Date Label |
| 4 | Plasmacluster Ion Indicator Light | 12 | Air Outlet |
| 5 | MODE Button | 13 | Air Inlet |
| 6 | Plasmacluster Ion ON/OFF Button | 14 | Power Cord |
| 7 | POWER ON/ OFF Button | 15 | Plug |
| 8 | Upper Tabs | 16 | Bottom tabs |

FILTER INSTALLATION

Be sure to remove the power plug from the wall outlet.

FILTER INSTALLATION

To maintain the quality of the HEPA filter, it is packed in plastic bag and placed in the unit. Be sure to remove the HEPA filter from the plastic bag and replace the HEPA filter in the unit before initial use.

Remove the filter

1 Remove the Back Panel.

Gently push down on the upper tabs, then tilt and remove the back panel.

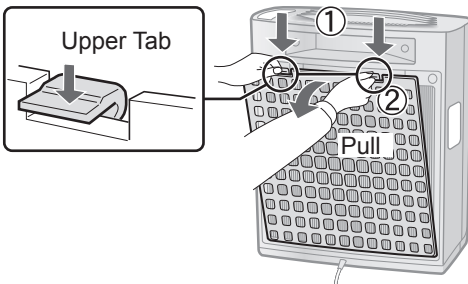

2 Remove the plastic bag from the HEPA filter.

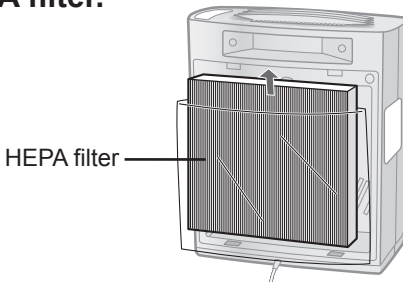

Install the filter

1 Install the HEPA filter.

Please make sure that the HEPA filter is placed in proper orientation.

Installing the HEPA filter backwards will affect the performance of the unit.

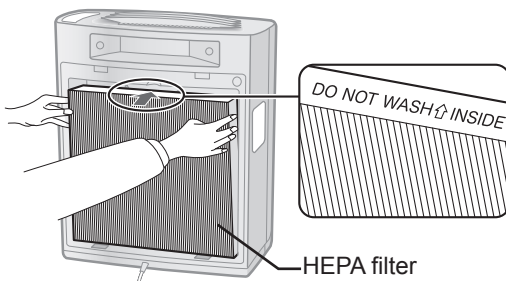

2 Insert the Back Panel's 2 bottom tabs (left and right) into the small holes in the unit.

3 Gently push the Back panel to lock in place.

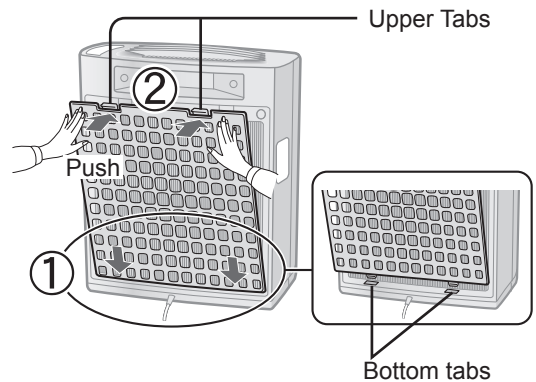

4 Fill in the usage start date on the Date label and place on the unit as guide for when the filter should be replaced.

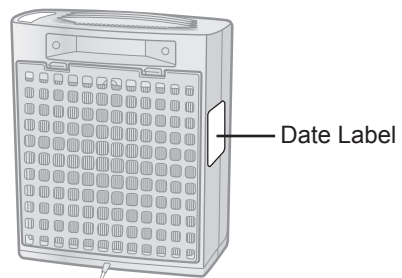

ENGLISH

OPERATION

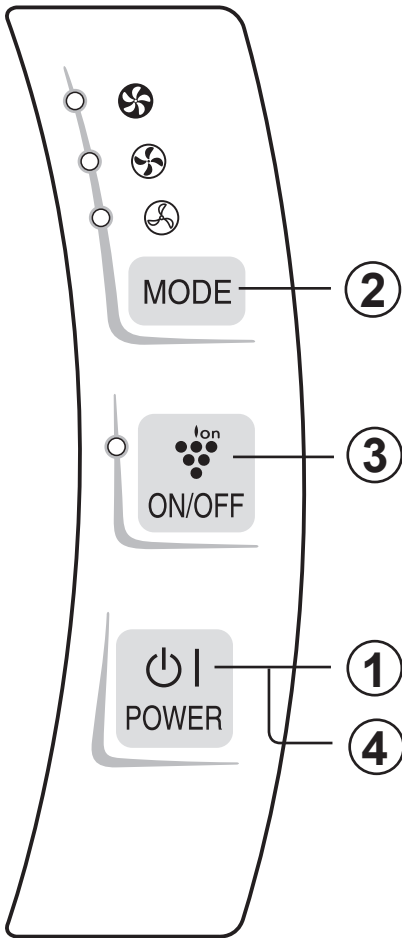

1 Press the Power ON/OFF Button to turn the unit on.

- Plasmacluster Indicator Light and Fan Speed Indicator Light turn on.
- If the power cord was not unplugged between uses, the unit will automatically re-start at the previously selected settings.

2 Press the Mode Button to select the desired fan speed.



3 Press the Plasmacluster Ion ON/OFF Button to turn Plasmacluster Ion Mode ON and OFF.

When Plasmacluster is ON, the Plasmacluster Indicator Light will turn on.(blue)

4 Press the Power ON/OFF Button to turn the unit off.

Plasmacluster Indicator Light and Fan Speed Indicator Light turn off.

CARE AND MAINTENANCE

To maintain optimum performance of this air purifier, please clean the unit including the filter periodically.

When cleaning the unit, be sure to first unplug the power cord, and never handle the plug with wet hands. Electrical shock and/or bodily injury may occur as a result.

BACK PANEL (Pre-filter)

Care Cycle

Whenever dust accumulates on the unit or every 2 weeks

Gently remove dust from the back panel, using a vacuum cleaner attachment or similar tool.

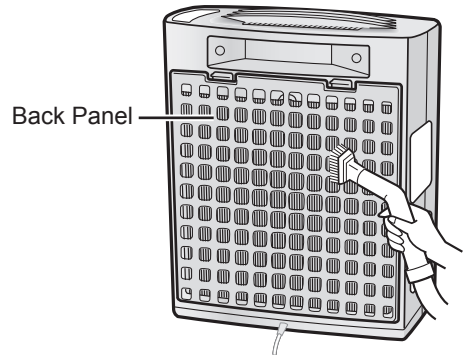

When the back panel has stubborn dirt

- 1** In case of oily dirt, soak the back panel in water with kitchen detergent. Avoid scrubbing the back panel hard when washing.
- 2** Rinse the back panel repeatedly with clean water to remove the solution residue.
- 3** Drip dry filter to remove excess water.

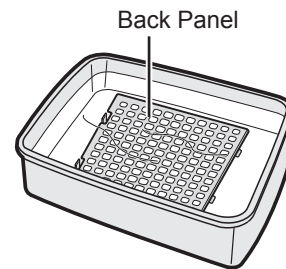

UNIT

Care Cycle

Whenever dust accumulates on the unit or every month

To prevent dirt or stains on the unit, clean regularly. If stains are allowed to remain, they may become difficult to remove.

Wipe with a dry, soft cloth

For stubborn stains or dirt, use a soft cloth dampened with warm water.

Do not use volatile fluids

Benzene, paint thinner, polishing powder, etc., may damage the surface.

Do not use detergents

Detergent ingredients may damage the unit.

CARE AND MAINTENANCE

FILTER REPLACEMENT GUIDELINES

Replacement timing Up to 2 years after operating

Filter life will vary depending on the room environment, usage, and location of the unit. If dust persists, replace the filter.

Filter life can be greatly reduced depending on the room environment. Cigarette smoke, pet dander, and other airborne particles can reduce filter life. Check filter regularly and replace as necessary.

REPLACING THE HEPA FILTER

Replacement HEPA Filter

Model : FZ-A28HFU

- HEPA Filter : 1 unit

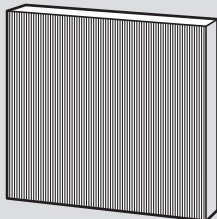

See page E-9 for directions on how to install the HEPA filter when replacing.

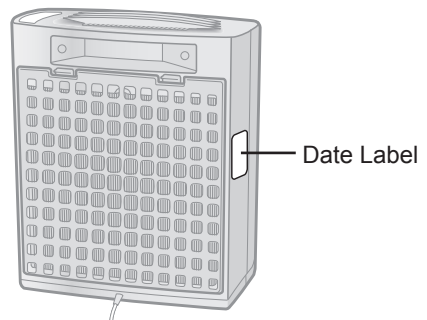

1. Replace filter according to the instructions provided with the replacement filters.
 2. Use the date label as a reminder for when the filter should be replaced.
- Please consult your dealer for purchase of replacement filter.
 - Use only filter designed for this product.

Disposal of Filter

Please dispose of the used filter according to any local laws and regulations.

HEPA filter materials :

- Filter : Polypropylene
- Frame : Polyester

TROUBLESHOOTING

Before calling for service, please review the list below, since the problem may not be a unit malfunction.

| SYMPTOM | REMEDY (not a malfunction) |
|---|---|
| Dust and smoke are not removed. | <ul style="list-style-type: none"> Clean or replace the HEPA filter if they appear to be heavily soiled. (Refer to E-11, E-12) |
| A clicking or ticking sound is heard from the unit. | <ul style="list-style-type: none"> Clicking or ticking sound may be audible when the unit is generating ions. |
| The discharged air has an odor. | <ul style="list-style-type: none"> Check to see if the HEPA filter is heavily soiled. Plasmacluster Air Purifiers may produce a slight odor. This is normal and is a result of the Plasmacluster Ions refreshing the air. |

ENGLISH

SPECIFICATIONS

| | | | | |
|-----------------------------|---|-----|-----|-----|
| Power supply | 120V 60Hz | | | |
| Fan Speed Operation | Fan Speed Adjustment | MAX | MED | LOW |
| | Rated Power (W) | 45 | 26 | 10 |
| | Fan Speed (CFM) | 99 | 64 | 28 |
| Recommended Room Size*1 | 120sq.ft(11.1m ²) | | | |
| CADR(Dust / Smoke / Pollen) | 91 / 77 / 100 | | | |
| Filter type | HEPA Filter | | | |
| Cord Length | 6.5ft (2.0m) | | | |
| Dimensions | 385mm(W) x 128mm(D) x 380mm(H) | | | |
| | 15 ¹ / ₈ in(W) x 5 in(D) x 14 ⁷ / ₈ in(H) | | | |
| Weight | 8.2lbs (3.7kg) | | | |

*1 Size of a room which is appropriate for operating the unit at maximum fan speed

Standby Power

In order to operate the electrical circuits while the power plug is inserted in the wall outlet, this product consumes about 0.3W of standby power. For energy saving, unplug the power cord when the unit is not in use.

CARACTÉRISTIQUES

ATTRAPE LA POUSSIÈRE*

Un filtre primaire attrape la poussière et d'autres particules présentes en l'air.

RÉDUIT LE POLLEN ET LA MOISSISSURE*

Le filtre HEPA attrape 99,97% des particules aussi petites que 0.3 micron.

RAFRAICHIT

Plasmacluster rafraichit l'air d'une façon presque naturelle, en produisant des ions positifs et négatifs.

*Lorsque l'air traverse le filtre.

Déclaration de conformité PURIFICATEUR D'AIR SHARP FP-A28U

Ce dispositif est conforme à la Section 18 des règlements de la FCC.

Partie responsable :

SHARP ELECTRONICS CORPORATION
Sharp Plaza,
Mahwah, New Jersey 07495-1163

Déclaration de conformité PURIFICATEUR D'AIR SHARP FP-A28C

Cet appareil ISM est conforme à l'ICE-001 canadien

Partie responsable :

SHARP ELECTRONICS OF CANADA LTD.
335 Britannia Road East Mississauga,
Ontario L4Z 1W9 Canada
TÉL. : (905) 568-7140

TABLE DES MATIÈRES

POUR ASSISTANCE À LA

CLIENTÈLE (le Canada) F-2

GARANTIE LIMITÉE (le Canada) F-3

CONSIGNES IMPORTANTES DE SÉCURITÉ

F-4

• AVERTISSEMENT

F-4

• MISES EN GARDE RELATIVES AU

FONCTIONNEMENT.....

F-5

• GUIDE D'INSTALLATION.....

F-5

• DIRECTIVES DU FILTRE.....

F-5

NOMENCLATURE F-6

INSTALLATION DU FILTRE F-7

FONCTIONNEMENT..... F-8

ENTRTIEN..... F-9

DÉPANNAGE..... F-11

CARACTÉRISTIQUES..... F-11

Merci d'avoir acheté le Purificateur d'Air SHARP. Veuillez lire ce mode d'emploi pour l'utilisation correcte de ce produit. Avant d'utiliser ce produit, veuillez lire : "Consignes importantes de sécurité" Après la lecture, conserver le manuel dans un endroit sûr pour consultation future.

POUR ASSISTANCE À LA CLIENTÈLE (Canada)

Afin de vous aider à répondre aux questions si vous appelez pour demander de l'aide ou pour signaler une perte ou un vol, veuillez utiliser l'espace ci-dessous pour inscrire les numéros de modèle et de série au côté arrière de l'appareil.

NUMÉRO DE MODÈLE

NUMÉRO DE SÉRIE

DATE D'ACHAT

Nom du revendeur

Adresse

Ville

Province

Code postal

Téléphone

POUR APPELER : Composer le 1-905-568-7140 pour :
SERVICE (pour votre fournisseur autorisé SHARP le plus près de chez-vous)
PIÈCES (pour votre distributeur de pièces autorisé)
ACCESSOIRES
RENSEIGNEMENTS SUPPLÉMENTAIRES POUR
LE CLIENT

POUR POSTER : Pour des problèmes relatifs au service, des renseignements sur la garantie, articles manquants et autre assistance :
Sharp Electronics of Canada Ltd.
Service à la clientèle
335 Britannia Road East
Mississauga, Ontario L4Z 1W9

POUR ACCÉDER À NOTRE SITE WEB : www.sharp.ca

Veuillez fournir les renseignements suivants lorsque vous écrivez ou appelez : numéro de modèle, numéro de série, date d'achat, votre adresse postale complète (y compris le code postal), votre numéro de téléphone pendant le jour (y compris l'indicatif régional) et la description du problème.

SHARP®

GARANTIE LIMITÉE

Produits électroniques de grande consommation

Félicitations pour votre achat!

Sharp Électronique du Canada Ltée (ci-après nommée « Sharp ») donne la garantie expresse suivante à l'acheteur initial de produit de marque Sharp, expédié dans son emballage d'origine et vendu ou distribué au Canada par Sharp ou par un détaillant autorisé Sharp :

Sharp garantit que ce produit est exempt, sous conditions norm les d'utilisation et d'entretien, de tout défaut de matériau et de fabrication. Si de tels défauts sont décelés dans ce produit pendant la période de garantie applicable, Sharp, à sa discrétion, réparera ou remplacera le produit tel que précisé dans la présente.

Cette garantie ne s'applique pas à :

- (a) Les défauts ou réparations requises à la suite de l'exploitation abusive, négligence, accident, une mauvaise installation ou utilisation inappropriée comme indiqué dans le manuel du propriétaire.
- (b) Aux produits Sharp altérés, modifiés, réglés ou réparés par une entité autre que Sharp, de centres de service autorisés ou de dépositaires Sharp agréés.
- (c) Les dommages causés ou les réparations requises à la suite de l'utilisation avec des articles non désignés ou approuvés par Sharp, y compris mais ne se limitant pas au ruban de nettoyage de tête et les agents nettoyants chimiques.
- (d) Le remplacement d'accessoires, articles de verrerie, consommables ou périphériques nécessaires à une utilisation normale du produit, y compris mais ne se limitant pas aux écouteurs, télécommandes, adaptateurs CA, piles, sonde de température, stylet, plateaux, filtres, courroies, rubans, câbles et papier.
- (e) Tout dommage apparent à la surface ou à l'extérieur qui a été altéré ou causé par une usure et une détérioration normale
- (f) Tout dommage causé par des conditions externes ou environnementales, y compris mais ne se limitant pas à la ligne de transmission/ tension de la ligne d'alimentation ou de renversement de liquide.
- (g) Tout produit reçu sans modèle approprié, numéro de série et marques CSA/cUL.
- (h) Tous les produits utilisés à des fins commerciales ou de location.
- (i) Tous frais d'installation, de configuration et/ou de programmation.

Si ce produit Sharp affiche une défaillance au cours de la période de garantie, une réparation peut être obtenue à la livraison du produit Sharp avec preuve d'achat et une copie de cette GARANTIE LIMITÉE à un Centre de service autorisé Sharp ou un détaillant autorisé Sharp. L'entretien à domicile sous garantie peut être offert à la discrétion de Sharp sur les téléviseurs Sharp avec écran de 27 pouces ou plus et sur les fours à micro-ondes à hotte intégrée Sharp.

Cette garantie constitue l'intégrale de la garantie expresse accordée par Sharp et aucun autre détaillant, centre de service ni leur agent ou employé n'est autorisé à prolonger, étendre ou transférer la présente garantie au nom de Sharp. Dans la mesure où la loi le permet, Sharp décline toute responsabilité pour les dommages directs ou indirects ou des pertes ou des dommages indirects, particuliers ou consécutifs ou perte de profits découlant d'un défaut de matériau ou de fabrication du produit, y compris les dommages pour la perte de temps ou de l'utilisation de ce produit Sharp ou de la perte de l'information. L'acheteur sera responsable des frais encourus de déménagement, réinstallation, de transport et d'assurance. La correction des défauts, selon les modalités et pour la période de temps décrite ici, constituera la gestion complète de tous les engagements et les responsabilités de Sharp envers l'acheteur relativement au produit, et constituera un acquittement complet de toutes les réclamations, qu'elles soient fondées sur un contrat, la négligence, la responsabilité absolue ou autre.

PÉRIODES DE GARANTIE :

| | Pièces et main-d'oeuvre (exceptions notées) |
|---------------------------------|---|
| Produit audio | 1 an |
| Caméscope | 1 an |
| Produit DVD | 1 an |
| Projecteur | 1 an (lampe 90 jours) |
| TÉLÉ ACL | 1 an |
| Four micro-ondes | 1 an (composant magnétron - 4 années supplémentaires) |
| Purificateur d'air | 1 an |
| Climatiseur portatif | 1 an |
| Générateur d'ions Plasmacluster | 1 an |

Pour obtenir le nom et l'adresse du Centre de service autorisé ou le dépositaire Sharp le plus près de chez-vous, veuillez contacter :
SHARP ELECTRONICS OF CANADA LTD. 335 Britannia Road East Mississauga, Ontario L4Z 1W9

Pour plus de renseignements relatifs à cette garantie, Garantie prolongée Sharp
Offres, Produits Sharp Canada, ventes d'accessoires, dépositaire ou entretien
Emplacements, veuillez composer le 905-568-7140
Visitez notre site Web : www.sharp.ca



CONSIGNES IMPORTANTES DE SÉCURITÉ

En utilisant un appareil électrique, des précautions de base doivent être prises, y compris les suivantes :

AVERTISSEMENT - Pour réduire le risque de choc électrique, d'incendie, ou de blessure :

- Lire toutes les instructions avant d'utiliser l'appareil.
- Utiliser uniquement une prise de 120 volts.
- Le purificateur d'air est doté d'une fiche polarisée (une lame est plus large que l'autre). Cette fiche s'adapte d'une seule façon dans une prise polarisée. Si la fiche ne s'adapte pas dans la prise, inversez-la. Si la fiche ne s'adapte toujours pas, appelez un électricien ou un technicien qualifié. Ne pas modifier la fiche en aucun cas.
- **NE PAS utiliser l'appareil si le cordon d'alimentation ou la fiche est endommagé, ou si la prise de courant murale est lâche.**
- Enlever périodiquement la poussière de la fiche.
- **NE PAS insérer les doigts ou des objets étrangers dans la prise ou la sortie d'air.**
- **Lorsque vous retirez le cordon électrique, tirez sur la partie insérée dans la prise électrique et non sur le cordon.**
Sinon, des chocs électriques et/ou des courts-circuits peuvent être produits.
- **NE PAS retirer la fiche si vous avez les mains mouillées.**
- **NE PAS utiliser l'appareil près d'appareils d'utilisation du gaz ou des foyers.**
- **Retirez le cordon électrique de la prise électrique avant de nettoyer l'unité et lorsque que l'unité n'est pas utilisée.**
Des chocs électriques provenant d'une isolation défectueuse et/ou des feux provenant de court-circuit peuvent être produits.
- **Si le cordon d'alimentation est endommagé pour éviter tout risque de danger, il doit être remplacé par le fabricant, son agent d'entretien, un Centre de service autorisé Sharp ou une personne qualifiée.**
- NE PAS faire fonctionner lors de l'utilisation d'insecticides en aérosol ou dans des pièces contenant des résidus d'huile, de l'encens, des étincelles de cigarettes, de la fumée chimique dans l'air, ou dans des endroits à haute humidité, comme dans une salle de bain.
- Soyez prudent lors du nettoyage de l'unité. Les nettoyeurs corrosifs peuvent endommager l'extérieur.
- Seulement le Centre de Service Autorisé Sharp ne devrait réparer ce purificateur d'air. Contactez le Centre de Service le plus près pour tous problèmes, ajustements ou réparations.

REMARQUE - interférence aux fréquences radio électriques ou perturbations en télévision

Si ce purificateur d'air Plasmacluster provoque de l'interférence à la réception radio ou télévision, essayez d'éliminer l'interférence d'une ou plusieurs des mesures suivantes :

- Réorientez ou relocalisez l'antenne de réception.
- Augmentez la distance entre l'unité et le récepteur radio/télé.
- Branchez l'équipement dans une prise sur un circuit différent de celui où le récepteur est branché.
- Consultez le revendeur ou un technicien en radio/télé pour assistance.

Ce produit répond aux exigences de la norme internationale CISPR 11.

Conformément à cette norme, ce produit est classé dans le groupe 1 de l'équipement de classe B. Groupe 1 indique que l'équipement qui génère intentionnellement ou utilise de l'énergie RF couplée qui est nécessaire au fonctionnement interne de l'équipement.

Le matériel de classe B signifie que le matériel approprié doit être utilisé dans les établissements domestiques.

REMARQUE - Ventilation

- Le purificateur d'air est conçu pour retirer la poussière présente dans l'air, mais non les gaz dangereux (par exemple, le monoxyde de carbone présent dans la fumée de cigarette).
- Il est suggéré d'ouvrir une fenêtre lorsque vous fumez une cigarette pour améliorer la ventilation.

MISES EN GARDE RELATIVES AU FONCTIONNEMENT

- Ne pas bloquer l'admission ou la sortie d'air.
- Ne pas utiliser l'unité près d'objets chauds, comme les fours ou des éléments chauffants ou des endroits où il peut entrer en contact avec la vapeur.
- Ne pas s'asseoir sur l'unité principale et ne pas s'y appuyer, car il peut en découler des blessures ou un dysfonctionnement.
- **Toujours tenir la poignée à l'arrière de l'appareil lors du transport.**
Tenir le panneau arrière lors du transport peut le détacher et faire tomber l'appareil et causer des blessures.
- **Ne pas faire fonctionner l'appareil sans un filtre HEPA.**
- **Ne pas laver et réutiliser le filtre HEPA.**
Ceci n'améliore pas la performance du filtre et peut causer des chocs électriques ou une défaillance.
- **Nettoyer l'extérieur avec un chiffon doux.**
Ne pas utiliser de liquides volatils et/ou de savon.
La surface de l'appareil peut être fendue ou endommagée.
- Toujours faire fonctionner l'unité principale en position verticale.
- Garder l'unité principale éloignée de l'eau.

GUIDE D'INSTALLATION

- **Durant le fonctionnement de l'appareil, veuillez placer l'appareil à au moins 6'.5" (2m) de tout appareil utilisant de l'électricité, tel que les téléviseurs, les radios ou horloges.**
- **Éviter les endroits où des rideaux, etc. peuvent toucher l'entrée ou la sortie de l'air.**
Les rideaux, etc. peuvent être entachés ou causer une défaillance.
- **Éviter les endroits où l'appareil est sujet à la condensation ou les changements de températures rapides. (Utilisez sous conditions ambiantes de between 41 - 95°F (5 - 35°C).**
(Si ces conditions ne peuvent être évitées, permettre à l'appareil d'acclimater pendant une heure avant de l'activer.)
- **Placer sur une surface ayant assez de circulation d'air.**
L'appareil peut vibrer légèrement lorsqu'il est placé sur un tapis épais.
- **Éviter les endroits produisant de la fumée de graisse ou d'huile (tel qu'une cuisine, etc.)**
La surface ou le capteur de l'appareil peuvent mal fonctionner.
- **Placer l'appareil à une distance de 1'-2' (30 - 60 cm) du mur pour permettre une circulation d'air optimale.**
Le mur derrière la sortie d'air peut se salir au fil du temps. Lorsque vous utilisez l'appareil pendant une longue période de temps au même endroit, nettoyez le mur régulièrement et protégez le mur avec une feuille de vinyle, etc pour éviter que le mur devienne sale.

DIRECTIVES DU FILTRE

- Suivez les instructions de ce mode d'emploi pour le nettoyage et l'entretien du filtre HEPA. Utilisez que les filtres HEPA conçus pour cet appareil.

NOMENCLATURE

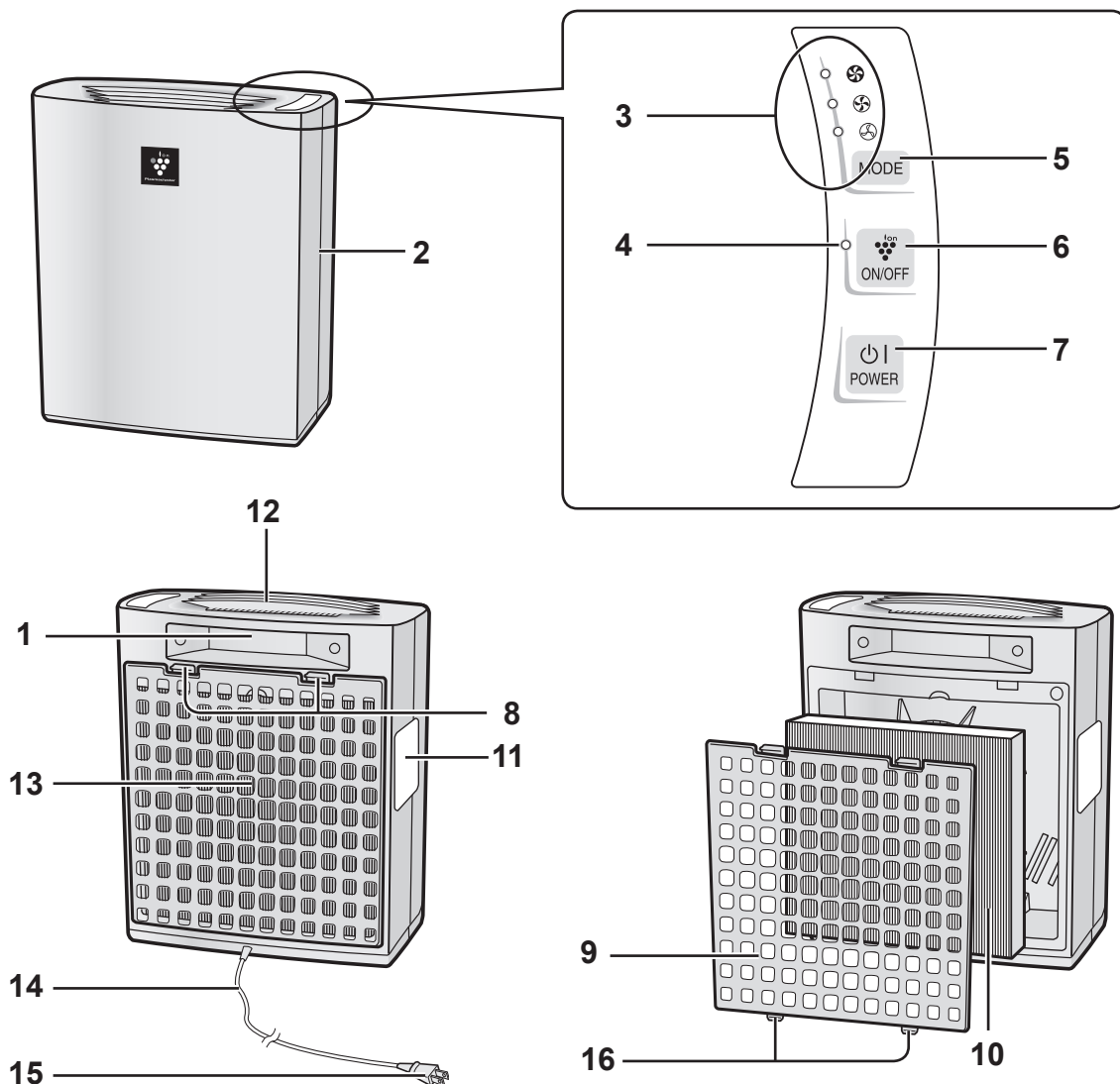

INCLUS • Mode d'emploi

| | | | |
|---|--|----|---|
| 1 | Poignée | 9 | Panneau arrière (Pré filtre) |
| 2 | Unité principale | 10 | Filtre HEPA (Filtre de collecte de poussière) |
| 3 | Indicateur lumineux de la vitesse du ventilateur | 11 | Référence date |
| 4 | Indicateur lumineux d'ion Plasmacluster | 12 | Sortie d'air |
| 5 | Bouton Mode | 13 | Entrée d'air |
| 6 | Commutateur du Plasmacluster | 14 | Cordon d'alimentation |
| 7 | Commutateur d'activation | 15 | Fiche |
| 8 | Onglets supérieurs | 16 | Onglets inférieurs |

INSTALLATION DU FILTRE

Pour conserver la qualité du filtre HEPA, il est enrobé d'un sac de plastique et placé dans l'appareil. Assurez-vous de retirer le filtre HEPA, retirer le sac de plastique et replacer le filtre HEPA avant l'utilisation.

Retirer le filtre

1 Retirer le panneau arrière.

Pousser légèrement sur l'onglet inférieur, puis retirer le panneau.

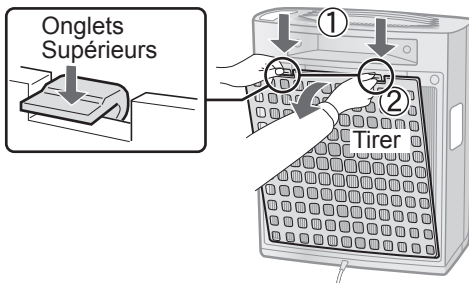

2 Retirer le sac de plastique du filtre HEPA.

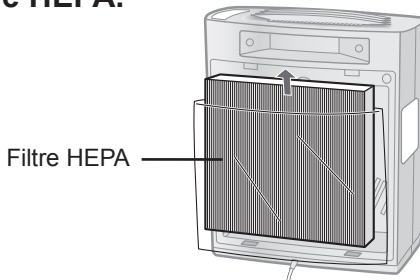

Installer le filtre

1 Installer le filtre HEPA.

Veillez confirmer l'installation du filtre HEPA.

Installer le filtre HEPA de la mauvaise façon peut affecter la performance du filtre.

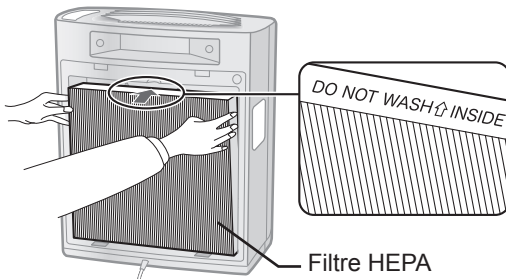

2 Insérer les onglets du panneau arrière (droit et gauche) dans les trous.

3 Pousser légèrement sur le panneau arrière.

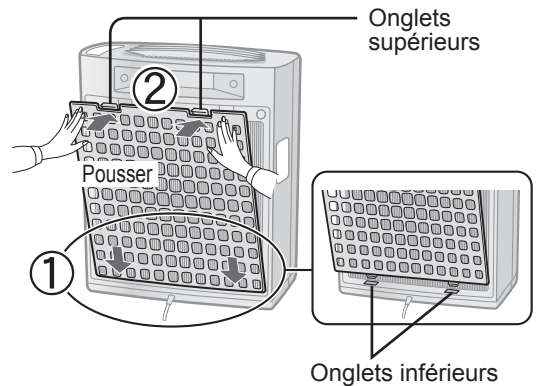

4 Écrire la date de fonctionnement pour savoir quand remplacer le filtre.

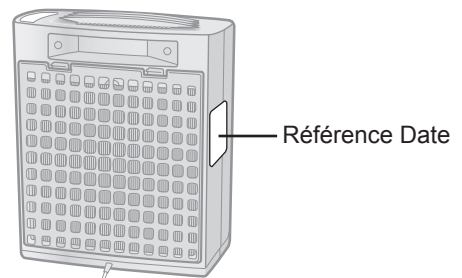

FUNCTIONNEMENT

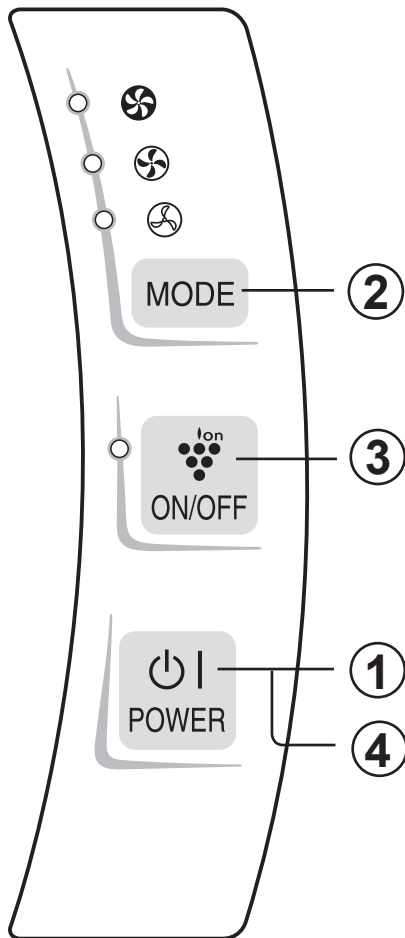

1

Appuyer sur le commutateur pour activer l'appareil.

- L'indicateur lumineux du ventilateur de Plasmacluster s'allume.
- Si le cordon électrique n'est pas branché entre les sessions de fonctionnement, l'appareil démarrera avec les ajustements précédents.

2

Appuyer sur le bouton Mode pour choisir la vitesse du ventilateur.



3

Appuyer sur le commutateur de Plasmacluster Ion pour activer le mode Plasmacluster Ion.

Lorsque Plasmacluster est activé, l'indicateur lumineux Plasmacluster sera bleu.

4

Appuyer sur le commutateur pour désactiver l'appareil.

L'indicateur lumineux d'ion Plasmacluster de vitesse de ventilateur sera désactivé.

ENTRETIEN

Pour maintenir une performance idéale, nettoyer l'appareil et le filtre occasionnellement. Lorsque vous nettoyez l'appareil, assurez-vous de débrancher le cordon électrique et de ne jamais le toucher avec des mains mouillées.

PANNEAU ARRIÈRE (Pré filtre)

Cycle d'entretien

Lorsque de la poussière s'accumule sur l'appareil, toutes les 2 semaines.

Retirer la poussière du panneau arrière, en utilisant un aspirateur.

Panneau Arrière

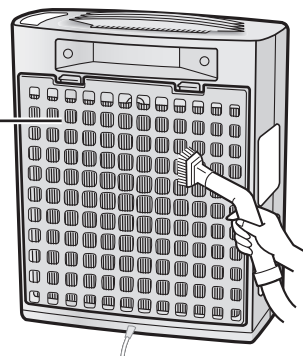

Lorsque le panneau a de la saleté tachée.

- 1 Dans le cas de saleté d'huile, tremper le panneau arrière dans de l'eau et du détergent pour vaisselle. Ne pas frotter le panneau arrière lorsque vous le nettoyez.
- 2 Rincer le panneau arrière avec de l'eau propre pour retirer les résidus de savon.
- 3 Faire sécher à l'air pour retirer le surplus d'eau.

Panneau Arrière

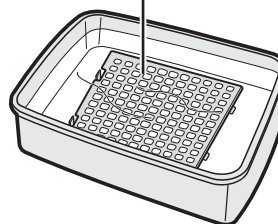

APPAREIL

Cycle d'entretien

Lorsque de la poussière s'accumule ou à tous les mois

Pour empêcher la saleté ou les taches, nettoyer régulièrement. Peut devenir difficile de retirer.

Essuyer avec un linge sec

Pour tâche ou saleté, utiliser un linge humide.

Ne pas utiliser de liquides volatils

Benzine, diluant à peinture, poudre de polissage, etc.

Ne pas utiliser de détergents

Les détergents peuvent endommager l'appareil.

INSTRUCTION DE REMPLACEMENT DE FILTRE

Cycle de remplacement Jusqu'à 2 ans après le fonctionnement.

La durée du filtre peut varier selon l'environnement.

Si la poussière persiste, remplacer le filtre.

La durée du filtre peut être réduite selon l'environnement. La fumée de cigarette, les animaux de compagnie et autres particules peuvent réduire la durée du filtre. Vérifier régulièrement et remplacer.

REEMPLACER LE FILTRE HEPA

Filtre HEPA de remplacement

Modèle : FZ-A28HFU

- Filtre HEPA : 1 unité

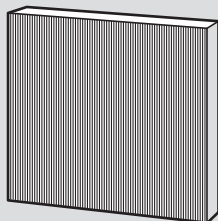

Voir la page F-7 pour les instructions pour remplacer le filtre HEPA.

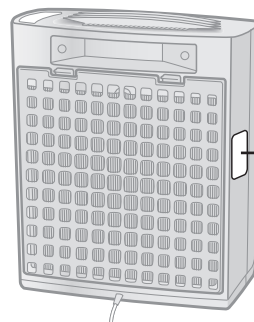

Référence
Date

1. Remplacer le filtre selon les instructions fournies avec le filtre de remplacement.
 2. Utiliser l'étiquette de date pour savoir quand changer le filtre.
- Veuillez consulter votre revendeur pour acheter un filtre de remplacement.
 - N'utiliser qu'un filtre conçu pour le produit.

Élimination du Filtre

Veuillez éliminer le filtre usagé selon les lois locales.

Matériaux du filtre HEPA :

- Filtre : Polypropylène
- Cadre : Polyester

DÉPANNAGE

Avant d'appeler un technicien, veuillez suivre la liste ci-bas pour vous assurer que l'appareil fonctionne.

| SYMPTÔME | SOLUTION (pas un dysfonctionnement) |
|--|--|
| La poussière et la fumée ne sont pas retirées. | <ul style="list-style-type: none">Nettoyer et remplacer le filtre HEPA s'il est très sale. (Voir F-9, F-10) |
| Un cliquetis provient de l'appareil. | <ul style="list-style-type: none">Un cliquetis entendue lorsque l'appareil fonctionne. |
| L'air de sortie a une odeur. | <ul style="list-style-type: none">Vérifier si le filtre HEPA est propre.Le purificateur d'air Plasmacluster peut émettre une odeur. Ceci est normal et est causé par les ions rafraichissant l'air. |

CARACTÉRISTIQUES

FRANÇAIS

| | | | | |
|-------------------------------------|---|-----|-----|-----|
| Alimentation | 120V 60Hz | | | |
| Opération de vitesse du ventilateur | Ajustement de vitesse du ventilateur | MAX | MED | MIN |
| | Puissance Nominale (W) | 45 | 26 | 10 |
| | Vitesse de Ventilateur (CFM) | 99 | 64 | 28 |
| Grandeur Recommandé de la Pièce*1 | 120pi2(11.1m ²) | | | |
| CADR (Poussière / Fumée / Pollen) | 91 / 77 / 100 | | | |
| Type de filtre | Filtre HEPA | | | |
| Longeur du Cordon | 6.5" (2.0m) | | | |
| Dimensions | 385mm(L) x 128mm(P) x 380mm(H) | | | |
| | 15 ¹ / ₈ "(L) x 5"(P) x 14 ⁷ / ₈ "(H) | | | |
| Poids | 8.2lbs (3.7kg) | | | |

*1 Grandeur d'une pièce appropriée pour faire fonctionner le ventilateur de l'appareil au niveau maximum.

Alimentation de remplacement Afin de faire fonctionner les circuits électriques lorsque la fiche d'alimentation est insérée dans la prise murale, ce produit consomme environ 0,3W d'alimentation de remplacement. Pour économiser l'énergie, débrancher le cordon d'alimentation lorsque l'appareil n'est pas utilisé.

CARACTERÍSTICAS

ATRAPA EL POLVO*

El prefiltro lavable atrapa polvo y otras partículas grandes suspendidas.

REDUCE POLEN Y MOHO*

El filtro HEPA atrapa el 99,97% de las partículas de hasta 0,3 micrones.

REFRESCA

El plasmacluster refresca el aire de modo similar en que la naturaleza limpia el ambiente emitiendo un balance de iones positivos y negativos.

*Cuando el aire es aspirado por el sistema de filtro.

Declaración de conformidad PURIFICADOR DE AIRE SHARP FP-A28U

Este dispositivo cumple con la Parte 18 de las normas FCC.

Parte responsable:

SHARP ELECTRONICS CORPORATION
Sharp Plaza,
Mahwah, New Jersey 07495-1163

Déclaration de conformité PURIFICADOR DE AIRE FP-A28C

Cet appareil ISM est conforme à l'ICE-001 canadien

Partie responsable :

SHARP ELECTRONICS OF CANADA LTD.
335 Britannia Road East Mississauga,
Ontario L4Z 1W9 Canada
TÉL. : (905) 568-7140

CONTENIDO

INSTRUCCIONES DE SEGURIDAD

IMPORTANTES.....S-2

- ADVERTENCIA..... S-2
- PRECAUCIONES DE OPERACIÓN S-3
- GUÍA DE INSTALACIÓN S-3
- INSTRUCCIONES DEL FILTRO S-3

NOMBRES DE LAS PARTES.....S-4

INSTALACIÓN DEL FILTROS-5

FUNCIONAMIENTO.....S-6

CUIDADO Y MANTENIMIENTOS-7

SOLUCIÓN DE PROBLEMAS.....S-9

ESPECIFICACIONESS-9

Gracias por comprar el Purificador de aire SHARP. Lea este manual con atención para la información del uso correcto. Antes de usar este producto, asegúrese de leer la sección: "Instrucciones de seguridad importantes".

Luego de leerlo, conserve el manual en un lugar apropiado para futura referencia.

INSTRUCCIONES DE SEGURIDAD IMPORTANTES

Cuando utilice electrodomésticos, se deben tomar medidas básicas de seguridad, incluidas las siguientes:

AVERTISSEMENT - Para reducir el riesgo de descarga eléctrica, incendio o lesiones a personas:

- Lea todas las instrucciones antes de usar la unidad.
- Use una salida sólo de 120 voltios.
- El purificador de aire tiene un enchufe polarizado (una pata lámina es más ancha que la otra). Este enchufe encajará en una salida polarizada sólo en una dirección. Si el enchufe no cabe en la salida, inviértalo. Si aún así no cabe, póngase en contacto con un electricista calificado o proveedor de service. No altere el enchufe de ninguna manera.
- **NO utilice la unidad si el cable de alimentación o el enchufe están dañados, o si la unión a la salida de la pared está suelta.**
- Periódicamente, quite el polvo del enchufe.
- **NO introduzca los dedos u objetos extraños en la salida o toma de aire.**
- **Cuando retire el enchufe de alimentación, siempre sostenga el enchufe y nunca tire del cable.** Esto podría derivar en descarga eléctrica y/o incendio por corto circuito.
- **NO quite el enchufe si sus manos están mojadas.**
- **NO utilice la unidad cerca de aparatos a gas o chimeneas.**
- **Retire el enchufe de alimentación del tomacorriente antes de limpiar la unidad y cuando no la esté usando.** Esto puede derivar en descarga eléctrica por mal aislamiento y/o incendio por corto circuito.
- **Si el cable de alimentación está dañado, este debe ser reemplazado por el fabricante, su agente de service, un Centrote Service Oficial de Sharp u otra persona calificada, a fin de evitar riesgos.**
- No opere la unidad cuando utilice insecticidas en aerosol o en habitaciones donde haya residuos aceitosos, incienso, chispas de cigarrillos encendidos, vapores químicos en el aire o en condiciones de excesiva humedad, como en un baño.
- Tenga cuidado cuando limpie la unidad. Los limpiadores corrosivos pueden dañar el exterior.
- Sólo un Centro de Servicio autorizado por Sharp debería realizar el mantenimiento de este purificador de aire. Póngase en contacto con el Centro de Servicio más cercano en caso de problemas, ajustes o reparaciones.

NOTA - Interferencia de TV o Radio

Si este purificador de aire causase interferencias en la recepción de radio o televisión, trate de corregir la interferencia mediante una o varias de las siguientes medidas:

- Reoriente o reubique la antena de recepción.
- Aumente la distancia entre la unidad y el receptor de radio/TV.
- Una el equipo a una salida de circuito diferente al de la conexión del receptor.
- Solicite ayuda a l distribuidor o a un técnico de radio/TV experimentado. Este producto cumple con la norma internacional CISPR 11. En conformidad con esta norma, este producto está clasificado como un quipo del grupo 1, clase B. Grupo 1 se refiere al equipo en el cual se utiliza energía de radiofrecuencia acoplada conductivamente o generada intencionalmente, la cual es necesaria para el funcionamiento interno del equipo mismo. Equipo de clase B significa que el equipo es apropiado para uso doméstico.

NOTA - ventilación

- El purificador de aire está diseñado para quitar polvo suspendido en el aire, pero no gases dañinos (por ejemplo, monóxido de carbono presente en el humo de cigarrillos).
- Se sugiere abrir un poco la ventana cuando esté fumando, para facilitar la ventilación.

PRECAUCIONES DE OPERACIÓN

- NO bloquee la salida y/o toma de aire.
- NO use la unidad cerca o sobre objetos calientes, tales como cocinas o estufas, o donde pueda entrar en el contacto con vapor.
- No se siente en la unidad principal y no se incline sobre ella. Esto puede causar lesiones o funcionamiento defectuoso.
- **Cada vez que mueva la unidad sostenga la manija en la parte trasera de la misma.** Sujetar el panel trasero mientras se realiza el traslado puede hacer que se desprenda, dejando de esta manera caer la unidad y causando lesiones corporales.
- **No haga funcionar la unidad sin el filtro HEPA.**
- **No lave y reutilice el filtro HEPA.** No sólo no mejora el rendimiento del filtro, si no que además puede causar una descarga eléctrica o mal funcionamiento.
- **Limpie el exterior con un paño suave.** No utilice líquidos volátiles y/o detergentes. La superficie de la unidad se puede dañar o rajar.
- Siempre haga funcionar la unidad principal en posición recta.
- Mantenga la unidad principal lejos del agua.

GUÍA DE INSTALACIÓN

- **Durante el funcionamiento del producto, coloque la unidad por lo menos a 2m de distancia de los equipos que utilizan ondas eléctricas, tales como televisores, radios o relojes de onda.**
- **Evite los lugares donde las cortinas, etc., entren en contacto con la entrada o salida de aire.** Las cortinas, etc., se pueden ensuciar o puede ocurrir un mal funcionamiento.
- **Evite su uso en lugares donde la unidad se exponga a condensación o a cambios rápidos de temperatura. (Úselo en condiciones adecuadas entre 5 y 35°C en la habitación).** (Si es inevitable, permita que la unidad esté en reposo durante una hora antes de encenderla).
- **Colóquela sobre una superficie estable con circulación de aire suficiente.** Al colocar la unidad en una zona muy alfombrada, puede hacer que la unidad vibre ligeramente.
- **Evite su uso en lugares donde se genera humo de grasa o aceite (por ejemplo, en una cocina, etc.).** La superficie de la unidad se puede quebrar o el sensor puede funcionar de forma incorrecta.
- **Coloque la unidad entre 30 y 60 cm de distancia de la pared, con el fin de asegurar un adecuado flujo de aire.** La pared directamente detrás de la salida de aire puede ensuciarse con el tiempo. Al utilizar la unidad durante un largo período de tiempo en el mismo lugar, limpie periódicamente la pared y protéjala con una lámina de vinilo, etc., para evitar que se ensucie.

INSTRUCCIONES DEL FILTRO

- Siga las instrucciones de este manual para un cuidado y mantenimiento correctos del filtro HEPA. Utilice solamente el filtro HEPA diseñado para este producto.

NOMBRES DE LAS PARTES

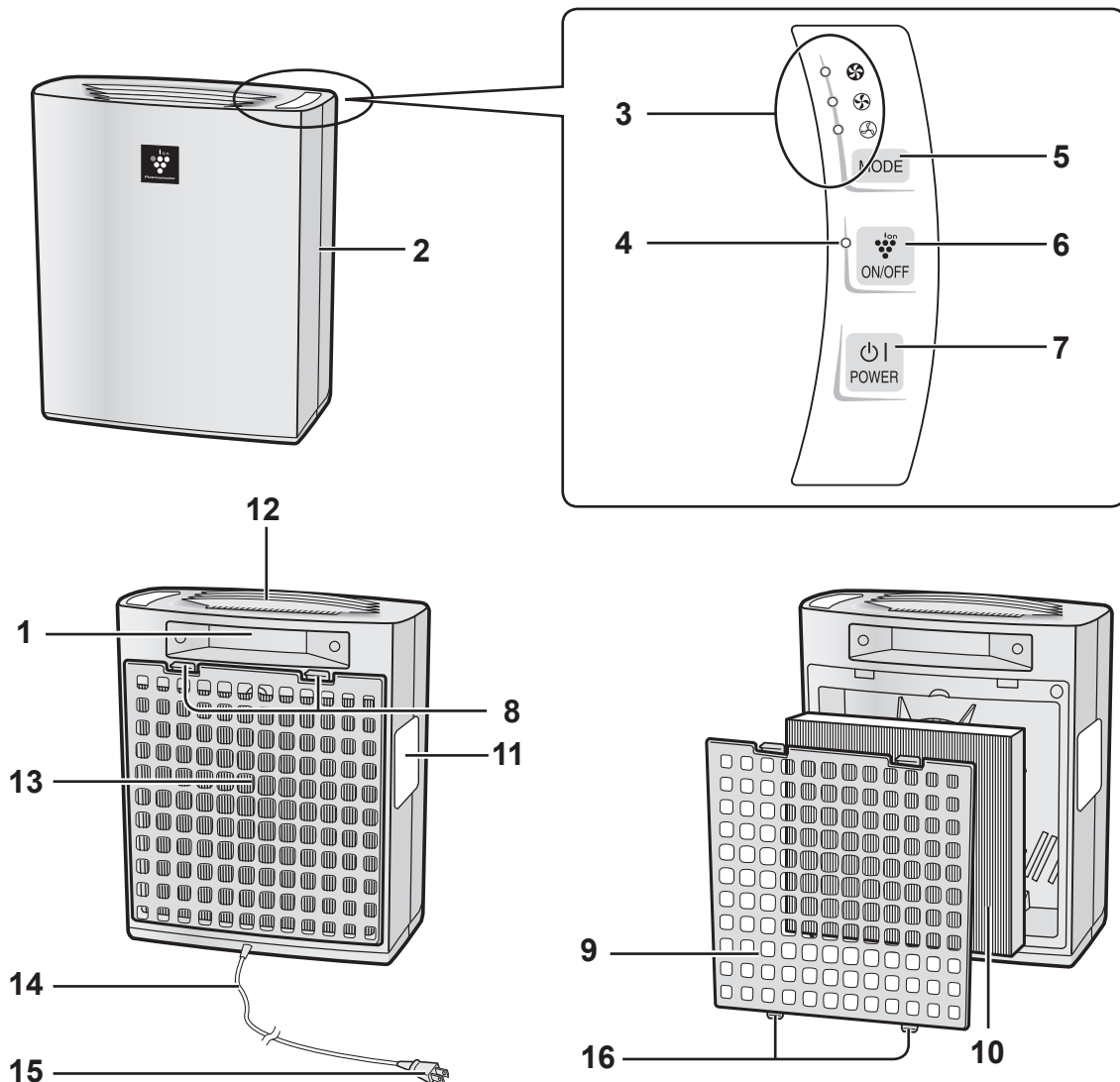

INCUIE •Manual de operación

| | | | |
|---|---|----|--|
| 1 | Manija | 9 | Panel trasero (prefiltro) |
| 2 | Unidad principal | 10 | Filtro HEPA (filtro de recolección de polvo) |
| 3 | Luces del indicador de velocidad del ventilador | 11 | Etiqueta de fecha (Date Label) |
| 4 | Luz del indicador del ión Plasmacluster | 12 | Salida de aire |
| 5 | Botón de Modo (Mode) | 13 | Toma de aire |
| 6 | Botón de ON/OFF del ión Plasmacluster | 14 | Cable de alimentación |
| 7 | Botón de ALIMENTACIÓN ON/OFF | 15 | Enchufe |
| 8 | Lengüetas superiores | 16 | Lengüetas inferiores |

INSTALACIÓN DEL FILTRO

Asegúrese de quitar el enchufe del tomacorriente.

INSTALACIÓN DEL FILTRO

Para mantener la calidad del filtro HEPA, está envuelto en una bolsa de plástico y colocado en la unidad. Asegúrese de quitar el filtro HEPA de la bolsa de plástico y reemplace el filtro HEPA en la unidad antes de su primer uso.

Retire el filtro

1 Retire el panel trasero.

Empuje suavemente hacia abajo las lengüetas superiores y luego incline y retire el panel trasero.

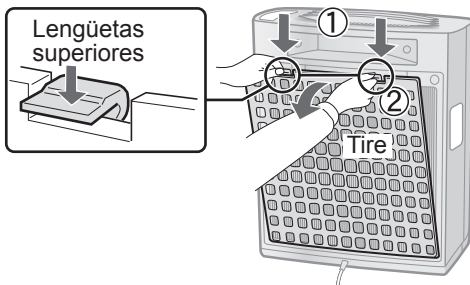

2 Retire la bolsa de plástico del filtro HEPA.

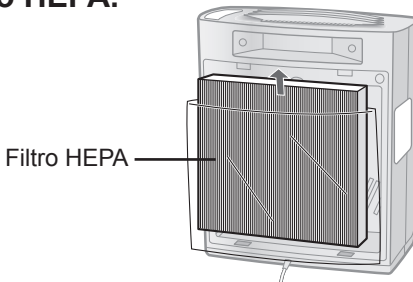

Instale el filtro

1 Instale el filtro HEPA.

Asegúrese de que el filtro HEPA esté colocado con la orientación correcta.

La instalación del filtro HEPA al revés afectará el rendimiento de la unidad.

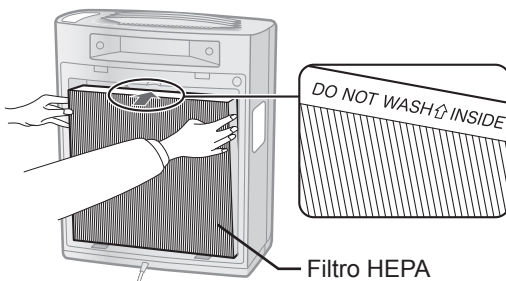

2 Inserte las dos lengüetas inferiores (izquierda y derecha) del panel trasero en los pequeños orificios en la unidad.

3 Empuje suavemente el panel trasero para que encaje en su lugar.

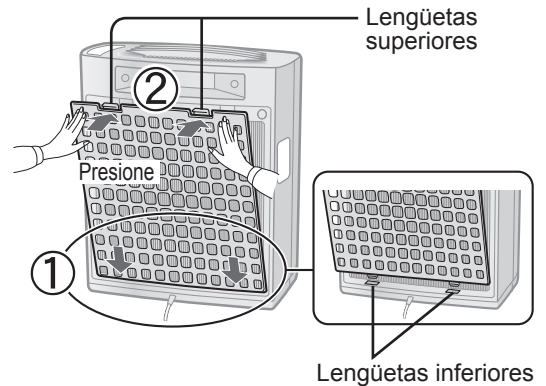

4 Escriba la fecha de inicio de uso en la etiqueta de fecha y lugar de la unidad como una guía para el momento en que el filtro deba ser reemplazado.

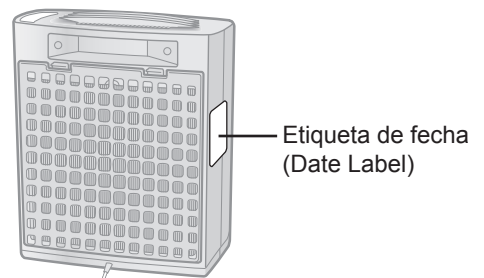

FUNCIONAMIENTO

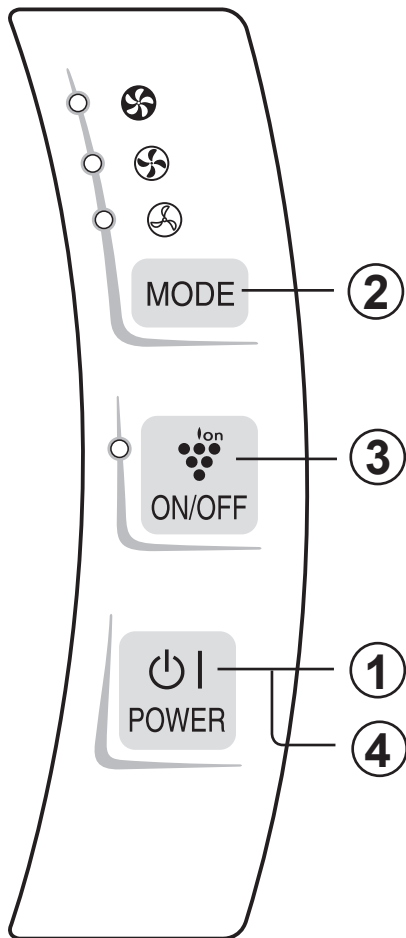

1 Presione el botón ON/OFF para encender la unidad.

- La luz indicadora de Plasmacluster y la luz indicadora de velocidad del ventilador se encienden.
- Si el cable de alimentación no se desconectó entre cada uso, la unidad se reiniciará con la configuración seleccionada previamente.

2 Presione el botón de modo para seleccionar la velocidad deseada.



3 Presione el botón ON/OFF del ión Plasmacluster para activar o desactivar el Modo ión Plasmacluster.

Cuando el Plasmacluster está ON, la luz del indicador Plasmacluster se encenderá (azul).

4 Presione el botón Alimentación ON/OFF para apagar la unidad.

La luz del indicador del Plasmacluster y la luz del indicador de velocidad del ventilador se apagan.

CUIDADO Y MANTENIMIENTO

Para mantener un rendimiento óptimo de este purificador de aire, limpie la unidad periódicamente, incluyendo el filtro.

Cuando limpie la unidad, asegúrese de desconectar primero el cable de alimentación, y nunca toque el enchufe con las manos mojadas.

PANEL TRASERO (prefiltro)

Ciclo de cuidado

Cada vez que el polvo se acumule en la unidad o cada 2 semanas

Quite con cuidado el polvo del panel trasero, utilizando el accesorio de una aspiradora o una herramienta similar.

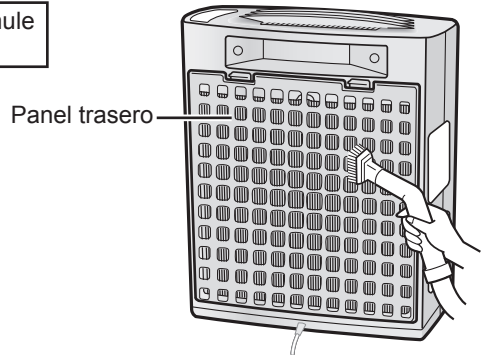

Cuando el panel trasero tiene suciedad difícil

- 1 En caso de suciedad aceitosa, humedezca el panel trasero en agua con detergente de cocina. Evite fregar el panel trasero con fuerza durante el lavado.
- 2 Enjuague el panel trasero repetidamente con agua limpia para eliminar el residuo de solución.
- 3 Escorra el filtro para eliminar el exceso de agua.

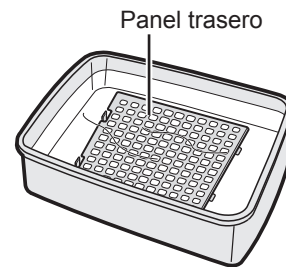

UNIDAD

Ciclo de cuidado

Cada vez que se acumule el polvo en la unidad o todos los meses

Para prevenir suciedad o manchas en la unidad, límpiela con regularidad. Pueden hacerse difíciles de quitar.

Limpie con un paño seco y suave

Para suciedad o manchas difíciles, utilice un paño suave humedecido.

No utilice líquidos volátiles

Bencina, diluyente de pintura, polvo abrasivo, etc.

No use detergentes

Los ingredientes del detergente pueden dañar la unidad.

CUIDADO Y MANTENIMIENTO

INSTRUCCIONES PARA EL REEMPLAZO DEL FILTRO

Tiempo para el reemplazo Hasta 2 años de uso

La duración del filtro varía según el ambiente de la sala, el uso y ubicación de la unidad. Si el polvo persiste, reemplace el filtro.

La vida del filtro puede reducirse en gran medida en función del ambiente de la habitación. El humo del cigarrillo, la caspa de mascotas y otras partículas en suspensión pueden reducir la vida útil del filtro. Controle con regularidad el filtro y reemplácelo de ser necesario.

REEMPLAZO DEL FILTRO HEPA

Filtro HEPA de repuesto

Modelo : FZ-A28HFU

- Filtro HEPA: 1 unidad

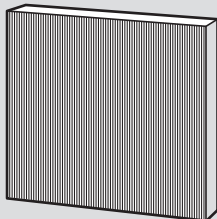

Consulte la página S-5 para obtener instrucciones sobre cómo instalar el filtro HEPA durante el reemplazo.

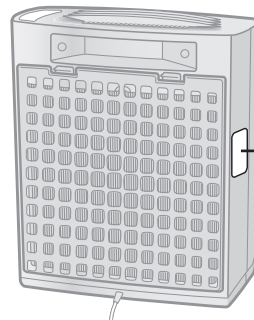

Etiqueta de fecha (Date Label)

1. Reemplace el filtro según las instrucciones proporcionadas con los filtros de repuesto.
 2. Use la etiqueta de la fecha como recordatorio para el momento en que el filtro deba ser reemplazado.
- Consulte con su distribuidor para la compra del filtro de repuesto.
 - Utilice solamente el filtro diseñado para este producto.

Eliminación del filtro

Elimine el filtro usado de acuerdo a las leyes y normas locales.

Materiales del filtro HEPA:

- Filtro: polipropileno
- Armazón: poliéster

SOLUCIÓN DE PROBLEMAS

Antes de solicitar una reparación, revise la siguiente lista, ya que el problema puede no ser un mal funcionamiento de la unidad.

| PROBLEMA | SOLUCIÓN (no es un mal funcionamiento) |
|---|--|
| El polvo y el humo no son eliminados. | <ul style="list-style-type: none"> • Limpie o reemplace el filtro HEPA en caso de que presente mucha suciedad. (Consulte S-7, S-8) |
| En la unidad se escucha un chasquido o un tic-tac. | <ul style="list-style-type: none"> • El chasquido o el tic-tac podrían ser audibles cuando la unidad está generando iones. |
| El aire emitido tiene olor. | <ul style="list-style-type: none"> • Compruebe si el filtro HEPA está demasiado sucio. • Los purificadores de aire Plasmacluster pueden producir un ligero olor. Esto es normal y es el resultado de los iones del Plasmacluster que renuevan el aire. |

ESPECIFICACIONES

| | | | | |
|--|--|-----|-----|------|
| Suministro de energía | 120V 60Hz | | | |
| Manejo de la velocidad del ventilador | Ajuste de la velocidad del ventilador | MÁX | MED | BAJO |
| | Potencia nominal (W) | 45 | 26 | 10 |
| | Velocidad de ventilación (CFM) | 99 | 64 | 28 |
| Dimensiones de la habitación recomendadas*1 | 11,1m ² (120sq.ft) | | | |
| CADR (Tasa de emisión de aire limpio) (Polvo / humo / polen) | 91 / 77 / 100 | | | |
| Tipo de filtro | Filtro HEPA | | | |
| Largo del cable | 2,0 metros(6,5ft) | | | |
| Dimensiones | 385 mm(A) x 28mm(P) x 380mm(H) | | | |
| | 15 ¹ / ₈ plg(A) x 5 plg(P) x 14 ⁷ / ₈ plg(H) | | | |
| Peso | 3,7kg(8,2lbs) | | | |

*1 Tamaño de una habitación adecuado para el funcionamiento de la unidad a la velocidad máxima del ventilador

Suministro de energía en reserva

Para hacer funcionar los circuitos eléctricos mientras el enchufe se encuentra insertado en el tomacorriente de la pared, este producto consume aproximadamente 0,3 W de suministro de energía en reserva.

Para ahorrar energía, desenchufe el cable de alimentación cuando la unidad no esté en uso.

SHARP®

SHARP ELECTRONICS CORPORATION

Sharp Plaza, Mahwah,
New Jersey 07495-1163 U.S.A.

SHARP CORPORATION

Osaka, Japan

SHARP®

SHARP ELECTRONICS OF CANADA LTD.

335 Britannia Road East Mississauga,
Ontario L4Z 1W9 Canada

SHARP CORPORATION

Osaka, Japan

Printed in Thailand

TINSJA054KKRZ 11C- (TH) ①

IMPORTANT! Please fill out and return within the next 10 days. Register ONLINE at www.sharpusa.com

- 1. Mr. 2. Mrs. 3. Ms. 4. Miss

First Name Initial Last Name

Street Apt. No.

City State ZIP Code

E-mail Address:

CCV01 Air Purifier

- 2. Your date of birth: 3. Marital status: 4. Date of purchase:

- 14. Not including yourself, what is the GENDER and AGE (in years) of children and other adults living in your household?

5. Model number:

6. Serial number:

7. Price paid (excluding sales tax): \$.00

8. Where did you purchase this product?

- 9. What was the most important reason for buying this air purifier?

- 15. Occupation/Employment Status: You Spouse

- 10. What features most influenced your decision to purchase this product?

- 16. Which group describes your annual family income?

- 11. What factors most influenced your decision to purchase this product?

- 17. Level of education: (check highest level completed)

- 12. In what room will this product be installed?

- 18. For your primary residence, do you: 19. What type of internet access do you use at home?

13. To help us understand our customers' lifestyles, please indicate the interests and activities in which you or your spouse enjoy participating on a regular basis.

Home Life Leisure Investing and Money Sports, Fitness & Health Great Outdoors

Thanks for taking the time to fill out this questionnaire. Your answers will be used for market research studies and reports. They will also allow you to receive important mailings and special offers from a number of fine companies whose products and services relate directly to the specific interests, hobbies, and other information indicated above.

PRODUCT REGISTRATION DEPARTMENT

Please do not send any products or other correspondence to this address.

If you have comments or suggestions about our product, please write to:

Consumer Electronics Group
Sharp Plaza, Mahwah, NJ 07495-1163 U.S.A.

Register online at www.sharpusa.com

CCV01

First-Class
Postage
Required
Post Office will
not deliver
without proper
postage.

**SHARP ELECTRONICS CORPORATION
PO BOX 171098
DENVER CO 80217-1098**



SHARP®

Protect Your Investment

Register your product for:

Recall Notifications

We contact our customers in case of recall.

Owner Verification

Registration can serve as verification of your ownership in the event of product theft or loss.

Efficient Service

Completing this card will help you obtain more efficient warranty service in case there is a problem with your product.

Don't forget

We know you are busy, but registering is important, quick and easy!

Or register online at www.sharpusa.com

Free Manuals Download Website

<http://myh66.com>

<http://usermanuals.us>

<http://www.somanuals.com>

<http://www.4manuals.cc>

<http://www.manual-lib.com>

<http://www.404manual.com>

<http://www.luxmanual.com>

<http://aubethermostatmanual.com>

Golf course search by state

<http://golfingnear.com>

Email search by domain

<http://emailbydomain.com>

Auto manuals search

<http://auto.somanuals.com>

TV manuals search

<http://tv.somanuals.com>