

26963

# 32-Channel 900 MHz Call Waiting ID with Options Cordless Telephone



# Southwestern Bell

## FCC REGISTRATION INFORMATION

Your telephone equipment is registered with the Federal Communications Commission and is in compliance with parts 15 and 68, FCC Rules and Regulations.

### 1 Notification to the Local Telephone Company

On the bottom of this equipment is a label indicating, among other information, the FCC Registration number and Ringer Equivalence Number (REN) for the equipment. You must, upon request, provide this information to your telephone company.

The REN is useful in determining the number of devices you may connect to your telephone line and still have all of these devices ring when your telephone number is called. In most (but not all) areas, the sum of the RENs of all devices connected to one line should not exceed 5. To be certain of the number of devices you may connect to your line as determined by the REN, you should contact your local telephone company.

Notes

- This equipment may not be used on coin service provided by the telephone company.
- Party lines are subject to state tariffs, and therefore, you may not be able to use your own telephone equipment if you are on a party line. Check with your local telephone company.
- Notice must be given to the telephone company upon permanent disconnection of your telephone from your line.

### 2 Rights of the Telephone Company

Should your equipment cause trouble on your line which may harm the telephone network, the telephone company shall, where practicable, notify you that temporary discontinuance of service may be required. Where prior notice is not practicable and the circumstances warrant such action, the telephone company may temporarily discontinue service immediately. In case of such temporary discontinuance, the telephone company must: (1) promptly notify you of such temporary discontinuance; (2) afford you the opportunity to correct the situation; and (3) inform you of your right to bring a complaint to the Commission pursuant to procedures set forth in Subpart E of Part 68, FCC Rules and Regulations.

The telephone company may make changes in its communications facilities, equipment, operations or procedures where such action is required in the operation of its business and not inconsistent with FCC Rules and Regulations. If these changes are expected to affect the use or performance of your telephone equipment, the telephone company must give you adequate notice, in writing, to allow you to maintain uninterrupted service.

## INTERFERENCE INFORMATION

This device complies with Part 15 of the FCC Rules. Operation is subject to the following two conditions: (1) This device may not cause harmful interference; and (2) This device must accept any interference received, including interference that may cause undesired operation.

This equipment has been tested and found to comply with the limits for a Class B digital device, pursuant to Part 15 of the FCC Rules. These limits are designed to provide reasonable protection against harmful interference in a residential installation.

This equipment generates, uses, and can radiate radio frequency energy and, if not installed and used in accordance with the instructions, may cause harmful interference to radio communications. However, there is no guarantee that interference will not occur in a particular installation.

If this equipment does cause harmful interference to radio or television reception, which can be determined by turning the equipment off and on, the user is encouraged to try to correct the interference by one or more of the following measures:

- Reorient or relocate the receiving antenna (that is, the antenna for radio or television that is "receiving" the interference).
- Reorient or relocate and increase the separation between the telecommunications equipment and receiving antenna.
- Connect the telecommunications equipment into an outlet on a circuit different from that to which the receiving antenna is connected.

If these measures do not eliminate the interference, please consult your dealer or an experienced radio/television technician for additional suggestions. Also, the Federal Communications Commission has prepared a helpful booklet, "How To Identify and Resolve Radio/TV Interference Problems." This booklet is available from the U.S. Government Printing Office, Washington, D.C. 20402. Please specify stock number 004-000-00345-4 when ordering copies.

## HEARING AID COMPATIBILITY

This telephone system meets FCC standards for Hearing Aid Compatibility.

# TABLE OF CONTENTS

FCC REGISTRATION INFORMATION .....	2
INTERFERENCE INFORMATION .....	2
HEARING AID COMPATIBILITY .....	2
<b>INTRODUCTION .....</b>	<b>5</b>
CALLER ID .....	5
CALL WAITING .....	5
CALL WAITING ID .....	5
CALL WAITING ID OPTIONS .....	5
VOICE MESSAGING .....	5
<b>GETTING STARTED .....</b>	<b>6</b>
BEFORE YOU BEGIN .....	6
MODULAR JACK REQUIREMENTS .....	6
DIGITAL SECURITY SYSTEM .....	6
<b>INSTALLATION .....</b>	<b>7</b>
DESKTOP INSTALLATION .....	7
WALL MOUNT INSTALLATION .....	8
<b>SETUP .....</b>	<b>10</b>
SETTING THE AREA CODE .....	10
TONE/PULSE DIALING .....	11
TONE .....	11
PULSE .....	11
SETTING THE RINGER SOUND .....	12
<b>CORDLESS PHONE BASICS .....</b>	<b>13</b>
MAKING A CALL .....	13
REDIAL .....	13
RECEIVING A CALL .....	14
FLASH .....	14
VOLUME .....	14
CHANNEL BUTTON .....	15
RINGER .....	15
MUTE .....	15
TEMPORARY TONE .....	16
PAGING THE HANDSET .....	17
VOICE MESSAGING .....	17

<b>MEMORY .....</b>	<b>18</b>
STORING A NUMBER IN MEMORY ...	18
ENTERING TEXT USING THE	
NUMBER KEYS .....	19
CHANGING A STORED NUMBER .....	20
STORING A PAUSE IN MEMORY .....	20
RECEIVING AND STORING CALLS .....	21
<b>CALLER ID OPERATION .....</b>	<b>21</b>
DELETING RECORDS .....	22
DELETING THE CURRENT RECORD ...	22
DELETING ALL RECORDS .....	23
DIALING A CALLER ID NUMBER .....	23
CHANGING THE NUMBER FORMAT .....	23
CALLER ID DISPLAY .....	24
CALL WAITING ID OPTIONS .....	25
TO CALL NOTES® .....	25
TELL BUSY .....	25
DROP & ANSWER .....	26
ANSWER .....	26
ASK TO HOLD .....	26
CONNECT ALL .....	27
HOLD OPTIONS .....	27
RETURN .....	27
CONFERENCE .....	27
DROP .....	28
CONFERENCE OPTIONS .....	28
DROP FIRST .....	28
DROP LAST .....	28

(Table of Contents continued on the following page.)

**WARNING: TO PREVENT FIRE OR ELECTRICAL SHOCK HAZARD, DO NOT EXPOSE THIS PRODUCT TO RAIN OR MOISTURE.**

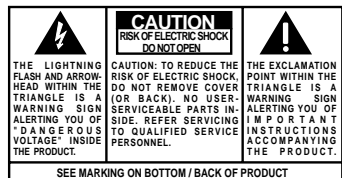

<b>HEADSET AND BELT CLIP OPERATION</b>	
<b>(OPTIONAL)</b> .....	<b>29</b>
CONNECTING A HEADSET TO THE	
HANDSET .....	29
CONNECTING THE BELT CLIP .....	29
<b>TROUBLESHOOTING GUIDE</b> .....	<b>30</b>
<b>SERVICE</b> .....	<b>33</b>
<b>CHANGING THE BATTERY</b> .....	<b>34</b>
BATTERY SAFETY PRECAUTIONS .....	34
<b>INDEX</b> .....	<b>35</b>
<b>ACCESSORY ORDER FORM</b> .....	<b>37</b>

# INTRODUCTION

---

Your 900 MHz Cordless Telephone is designed to give you flexibility in use and high quality performance. To get the most from your new cordless telephone, we suggest that you take a few minutes right now to read through this instruction manual.

**IMPORTANT:** Because cordless phones operate on electricity, you should have at least one phone in your home that is not cordless, in case the power in your home goes out.

## **CALLER ID**

This feature allows you to see either the caller's number or the caller's name and number before you answer the phone.

## **CALL WAITING**

This feature allows you to answer incoming calls while you talk on the phone.

## **CALL WAITING ID**

This feature, known as Type II Caller ID, allows you to see the name and phone number associated with an incoming call while you talk on the phone.

## **CALL WAITING ID OPTIONS**

This advanced Call Waiting feature allows you more options when answering a call as you talk on the phone, including forward, announcement, drop, answer, hold, and conference.

## **VOICE MESSAGING**

This feature requires a subscription with your local phone company. It allows callers to leave messages while you talk on the phone or if you are unable to answer the call. The Voice Message Indicator blinks to indicate a waiting message.

# GETTING STARTED

---

Make sure your package includes the items shown here.

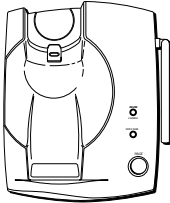

Base



Handset

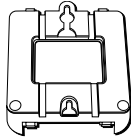

Mounting bracket

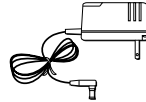

AC power supply



Telephone line cord

## BEFORE YOU BEGIN

### MODULAR JACK REQUIREMENTS

You need an RJ11 type modular jack, which is the most common type of phone jack and might look like the one pictured here. If you don't have a modular jack, call your local phone company to find out how to get one installed.

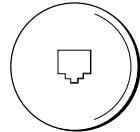

### DIGITAL SECURITY SYSTEM

Your cordless phone uses a digital security system to provide protection against false ringing, unauthorized access, and charges to your phone line.

When you place the handset in the base, the unit verifies its security code. After a power outage, you should place the handset in the base for about 30 seconds to reset the code.

**INSTALLATION NOTE:** Some cordless telephones operate at frequencies that may cause interference to nearby TVs and VCRs. To minimize or prevent such interference, the base of the cordless telephone should not be placed near or on top of a TV or VCR. If interference continues, moving the cordless telephone farther away from the TV or VCR will often reduce or eliminate the interference.

# INSTALLATION

---

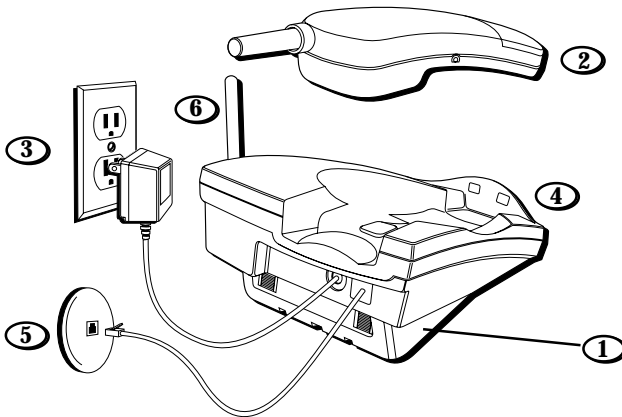

## DESKTOP INSTALLATION

1. Make sure mounting bracket is securely fastened.
2. Set RINGER switch (on the handset) to ON.
3. Plug the power supply cord into the POWER 9V DC jack on the base and into an AC outlet.
4. Place handset in the base to charge for 12 hours. The CHARGE light (on the base) comes on to indicate that the battery is charging. If you don't charge the handset battery properly (for 12 hours) when you first set up the phone, performance of the battery will be compromised.
5. Plug the telephone line cord into the TEL LINE jack on the base and into a modular jack.
6. Raise the base antenna.

**NOTE :** The phone automatically defaults to touch-tone dialing. To change to pulse (rotary) dialing, see "Tone/Pulse Dialing". If you don't know which type of service you have, check with the phone company.

**CAUTION:** Use only the Thomson 5-4081 power supply that is compatible with this unit. Using other power supplies may damage the unit.

## WALL MOUNT INSTALLATION

Because it is necessary to charge the handset for 12 hours prior to connecting the phone for use the first time, it is better to leave the unit on a flat surface during initial charge before attempting to hang it on the wall.

1. Make sure the mounting bracket is securely fastened.
2. Set RINGER switch to ON.
3. Place the handset in the base.
4. Connect the power supply cord into the base and the other end into an AC outlet. The CHARGE light comes on, indicating the battery is charging.

Allow the phone to charge for 12 hours before using the first time. If you don't charge the phone properly when you first set up the phone, performance of the battery will be compromised.

(Installation continued on the following page.)

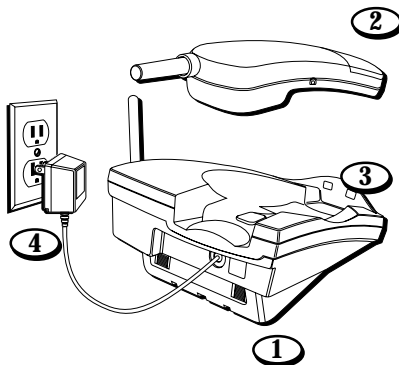

**CAUTION:** Use only the Thomson 5-4081 power supply that came with this unit. Using other power supplies may damage the unit.



5. Remove the mounting bracket. Rotate it so that the bottom of the phone is flat. Reattach the mounting bracket by inserting the tabs into the slots on the top of the unit first, and then snapping the bottom tabs into place.
6. Plug the short telephone line cord into the jack marked TEL LINE on the back of the unit and plug the other end into a modular wall jack.
7. Slip the mounting holes over the wall plate posts and slide the unit down firmly into place. (Wall plate not included.)
8. Remove the handset hook; turn it upside down, and put it back in the slot. You need to do this so the handset doesn't fall out of the base.
9. Raise the base antenna.

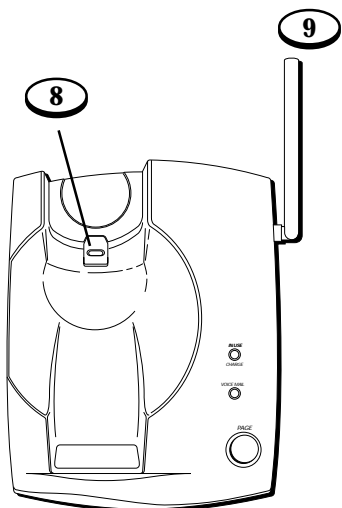
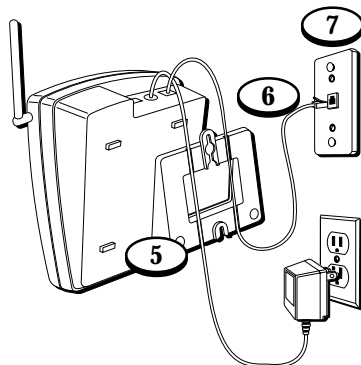

**NOTE :** The phone automatically defaults to touch-tone dialing. To change to pulse (rotary) dialing, see "Tone/pulse Dialing". If you don't know which type of service you have, check with the phone company.

# SETUP

---

## SETTING THE AREA CODE

**IMPORTANT:** For proper Caller ID operation, you must enter your area code.

1. Make sure the phone is OFF.
2. Press the PROG button. *ENTER AREA CODE* shows on the display.
3. Enter your 3-digit area code using the number keys.
4. Press PROG to confirm.

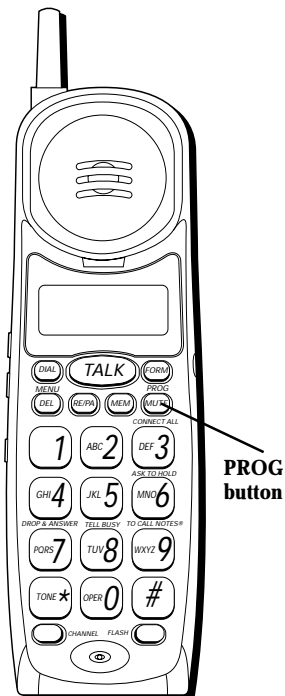

## TONE/PULSE DIALING

This adjustment allows you to select tone (touch-tone) or pulse (rotary) mode dialing. The phone is automatically set for touch-tone use.

### TONE

1. Make sure the phone is OFF.
2. Press and release the PROG button until *TONE MODE* shows on the display.
3. Press TONE\*. *TONE MODE* shows on the display.
4. Press PROG to confirm.

### PULSE

1. Make sure the phone is OFF.
2. Press and release the PROG button until *PULSE MODE* shows on the display.
3. Press #. *PULSE MODE* shows on the display.
4. Press PROG to confirm.

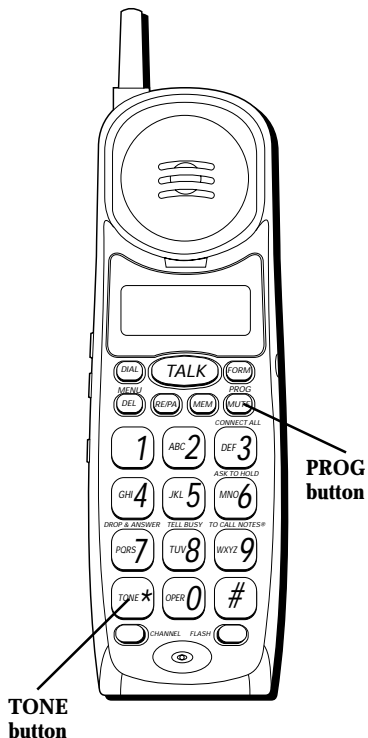

## SETTING THE RINGER SOUND

1. Make sure the phone is OFF.
2. Press and release PROG/MUTE until *RINGER SETTING* shows on the display.
3. Press 1 or 2 for the different ringer sounds.
4. Press PROG/MUTE to confirm.

**NOTE:** You can exit the Program mode at any time by pressing PROG/MUTE.

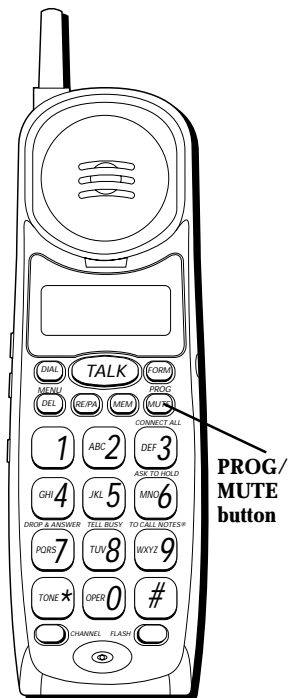

# CORDLESS PHONE BASICS

Allow the phone to charge for 12 hours before using the first time. If you don't charge the phone properly when you first set up the phone, performance of the battery will be compromised.

## MAKING A CALL

The only two things you need to know to make a call are:

- Press the TALK button before you dial.
- Press TALK or place the handset in the base to hang up.

## REDIAL

Press the TALK button, then press the REDIAL button to redial the last number you called (up to 24 digits).

**IMPORTANT:** Because cordless phones operate on electricity, you should have at least one phone in your home that is not cordless, in case the power in your home goes out.

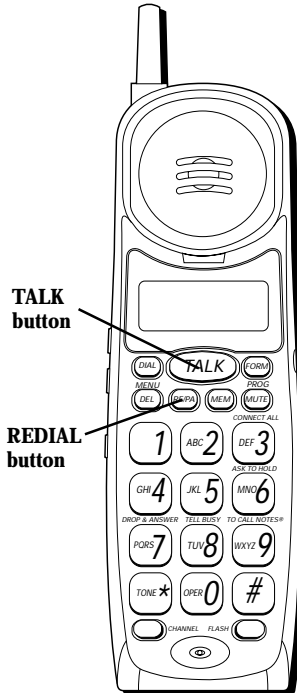

## RECEIVING A CALL

To answer a call, pick up the handset and press the TALK button.

## FLASH

Use the FLASH button to activate custom calling services such as call waiting or call transfer, which are available through your local phone company.

**IMPORTANT:** If you press the TALK button to activate custom calling services such as call waiting, you'll hang up the phone. Press FLASH instead.

## VOLUME

The VOLUME buttons control the volume of the handset's earpiece and can be adjusted to 5 levels.

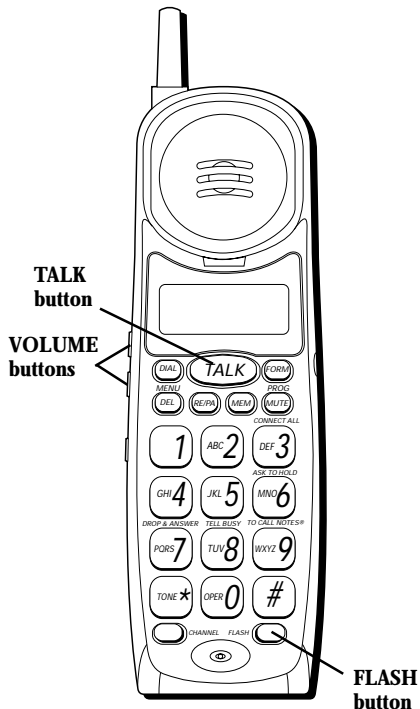

## CHANNEL BUTTON

If you ever experience any interference or don't have clear voice quality, press the CHANNEL button on the handset to advance to another channel.

## RINGER

The handset RINGER switch can be set to ON or OFF. If the switch is off, the unit will not ring.

## MUTE

To prevent the person you are speaking to from hearing you while on a call, press the PROG/MUTE button. *MUTE* shows in the display. Press PROG/MUTE again to cancel.

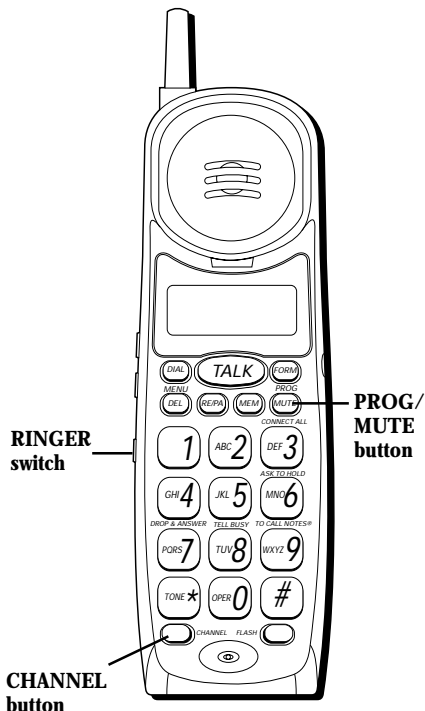

## TEMPORARY TONE

This feature enables pulse (rotary) service phone users to access touch-tone services offered by banks, credit card companies, etc., by pressing the TONE button to temporarily make the phone touch-tone compatible. To get information about your bank account, for example, you would:

1. Press the TALK button.
2. Call the bank's information line.
3. Press the TONE button after your call is answered.
4. Follow the voice instructions to complete your transaction.
5. Hang up when finished. The phone returns to pulse (rotary) service.

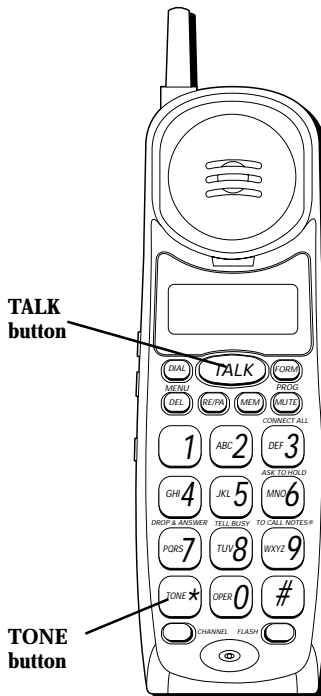



## PAGING THE HANDSET

Press the PAGE button on the base to locate a misplaced handset. When you press the PAGE button, the handset beeps for 2 minutes. To stop paging, press PAGE again or press TALK on the handset. If the handset is being used, it is paged with a soft tone.

## VOICE MESSAGING

If you have subscribed to your telephone company's voice messaging service, the VOICE MAIL indicator on the base unit flashes when you have messages, and stops flashing when you have reviewed the messages.

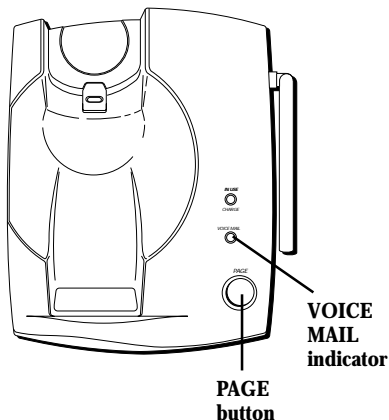

# MEMORY

---

Store up to 9 numbers in memory for quick dialing.

## STORING A NUMBER IN MEMORY

The phone must be **OFF**.

1. Press the MEM button.
2. Press any number key (1-9) to set that number location for future storage.
3. Press the MEM button again (*ENTER NAME* appears in the display).
4. Enter a name (up to 15 characters) that corresponds with the stored number.
5. Press the MEM button again *ENTER NUMBER* will appear in the display.
6. Dial the number to be stored (up to 24 digits, including pauses).
7. Press MEM again to store the number and corresponding name.

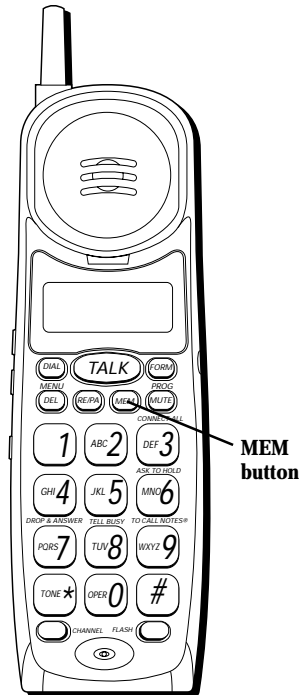

## ENTERING TEXT USING THE NUMBER KEYS

Use the numbered keys to enter text. Each key represents four characters, including the letters on the key faces. To select a character, press the appropriate key until that character appears in the highlighted space of the display. When you have found the desired character, press FORM to select it and to advance the cursor to the next space. (You may monitor your progress on the display.)

In addition to the letter characters printed on each face, the following characters are also available:

KEY	CHARACTER(S)
1	[space] - * !
2	(
3	)
4	\$
5	'
6	;
8	?

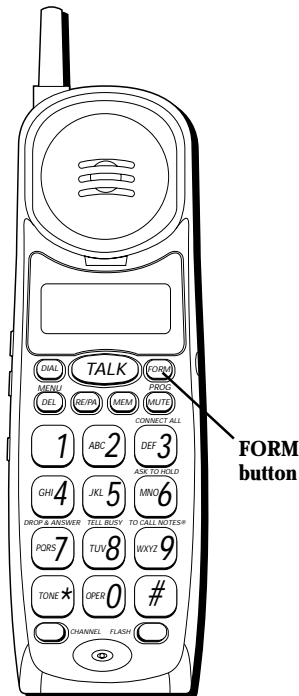

## CHANGING A STORED NUMBER

Use the same procedure to change a stored number as you do to store a number— you're just replacing the current information with new information.

## STORING A PAUSE IN MEMORY

Use the RE/PA button to insert a delay into a dialing sequence which you are entering into the memory (for example, when you must dial 9 to get an outside line or when you must enter codes to access a bank's information line). If you need a longer delay, press the RE/PA button more times. Each pause counts towards the 24-digit limit.

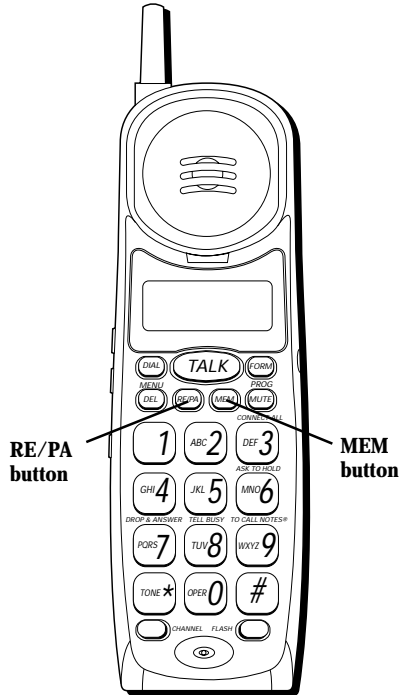

## **CALLER ID OPERATION**

---

Your phone receives and displays information transmitted by your local phone company. This information may include the date, time, and caller's phone number, or the date, time, and the caller's name and phone number.

## **RECEIVING AND STORING CALLS**

When you receive a call, the information is transmitted by the phone company to your Call Waiting ID Telephone between the first and second ring. You can monitor the information as it appears in the display and decide whether to answer the call. If you are not at home, your telephone stores the information for you to see when you return.

The Caller ID memory holds 40 names and numbers. When the memory is full, only the most recent calls are stored. The oldest number stored in the memory is deleted to make room for the number of the newest call, which will be designated as call number 40 in the Caller ID display. Use the CID REVIEW buttons on the side of the handset to review stored calls.

## DELETING RECORDS

Use the DEL button to erase the record currently shown in the display or all records.

## DELETING THE CURRENT RECORD

1. Press DEL. The display shows *DELETE?*
2. Press DEL again to erase the record.

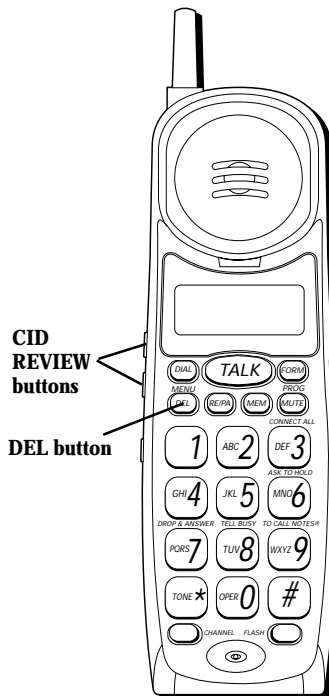

## DELETING ALL RECORDS

1. Press and hold DEL. The display shows *DELETE ALL?*
2. Press DEL again to erase all records.

## DIALING A CALLER ID NUMBER

When the stored number is displayed, you may dial it by pressing the DIAL button.

## CHANGING THE NUMBER FORMAT

The FORM button lets you change the format of the displayed number. The available formats are as follows.

- |          |  |
|----------|--|
| 7-digit  | 7-digit telephone number.  |
| 10-digit | 3-digit area code + 7-digit telephone number.                          |
| 11-digit | long distance code "1" + 3-digit area code + 7-digit telephone number. |

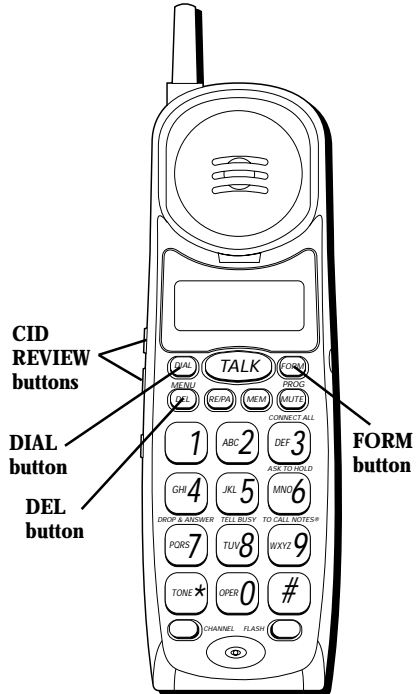

1. Use the CID REVIEW buttons to scroll to the number you want to call back.

- If the number will not dial as shown, press the FORM button. Repeat if necessary, until the correct number of digits are shown.

2. Press DIAL. The number dials automatically.

**NOTE:** To clear the local area code, press and hold CHANNEL until *AREA CODE* appears. Then enter "000".

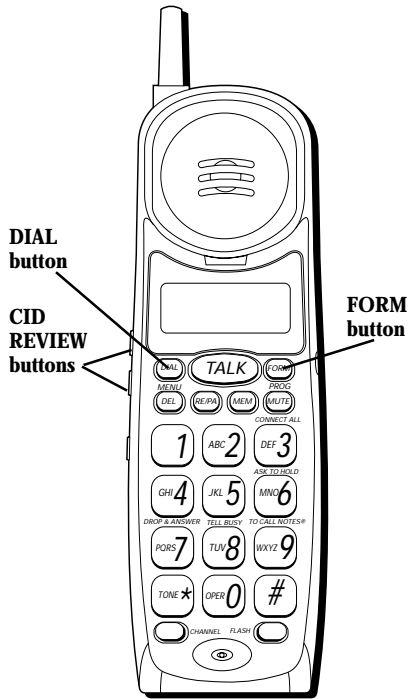

## CALLER ID DISPLAY

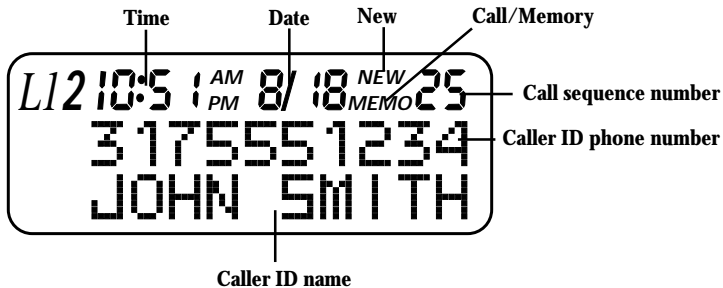



## CALL WAITING ID OPTIONS

When a call beeps in, you can press the menu button to review the Caller ID Options menu instead of simply taking the call by pressing the FLASH button. When the menu is displayed, you can choose from the following options:

### TO CALL NOTES®

Press 9 to forward the waiting party to your voice mail account and remain connected to your current phone call. You can also press FLASH and wait 10 seconds for the Call Waiting ID with Options menu to be displayed. Then make your selection.

### TELL BUSY

Press 8 to connect the waiting party to a specified announcement and remain connected to your current phone call. You can also press FLASH and wait 10 seconds for the Call Waiting ID with Options menu to be displayed. Then make your selection.



## DROP & ANSWER

Press 7 to disconnect your current call and accept the waiting call. You can also press FLASH and wait 10 seconds for the Call Waiting ID with Options menu to be displayed. Then make your selection.

## ANSWER

Press 1 to put your current call on hold and connect to the waiting call. You can also press FLASH and wait 10 seconds for the Call Waiting ID with Options menu to be displayed. Then make your selection.

## ASK TO HOLD

Press 6 to connect the waiting party to a hold announcement. You can also press FLASH and wait 10 seconds for the Call Waiting ID with Options menu to be displayed. Then make your selection.



## CONNECT ALL

Press 3 to join the waiting party onto the existing connection between you and your current call. You can also press FLASH and wait 10 seconds for the Call Waiting ID with Options menu to be displayed. Then make your selection.

## HOLD OPTIONS

### RETURN

Press 1 to alternate between the call on hold and the current call.

### CONFERENCE

Press 3 to connect the call on hold and the current call in a three-party conference call. You can also press FLASH and wait 10 seconds for the Call Waiting ID with Options menu to be displayed. Then make your selection.



## DROP

Press 7 to connect to the held call and disconnect the current call. You can also press FLASH and wait 10 seconds for the Call Waiting ID with Options menu to be displayed. Then make your selection.

## CONFERENCE OPTIONS

### DROP FIRST

Press 5 to disconnect the current call when in conference. You can also press FLASH and wait 10 seconds for the Call Waiting ID with Options menu to be displayed. Then make your selection.

### DROP LAST

Press 4 to disconnect the waiting party when in conference. You can also press FLASH and wait 10 seconds for the Call Waiting ID with Options menu to be displayed. Then make your selection.



# HEADSET AND BELT CLIP OPERATION

## (OPTIONAL)

---

### CONNECTING A HEADSET TO THE HANDSET

For hands free conversation, connect the headset (optional) to the HEADSET jack as shown. The handset receiver and microphone are disabled when the headset is connected.

Adjust the headset to rest comfortably on top of your head and over your ear. Move the microphone to approximately 2 to 3 inches from your mouth.

- Press the TALK button to answer or place a call before using the headset.

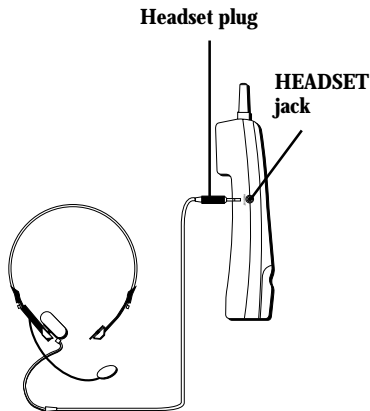

### CONNECTING THE BELT CLIP

There are two slots, one on each side of the handset.

- Attach the belt clip (optional) by inserting the sides of the belt clip into the slots. Snap the ends of the belt clip into place.

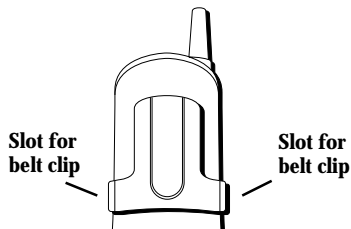

# TROUBLESHOOTING GUIDE

---

In case of difficulty, please check the following Troubleshooting Guide before seeking service.

---

<i>Problem</i>	<i>Solution</i>
No dial tone	<ul style="list-style-type: none"><li>• Check installation:<ul style="list-style-type: none"><li>— Is the base power cord connected to a working outlet?</li><li>— Is the IN USE light on?</li><li>— Is the telephone line cord connected to the base unit and the wall jack?</li></ul></li><li>• Disconnect the base from the wall jack and connect another phone to the same jack. If there is no dial tone in the second phone, the problem might be your wiring or local service.</li><li>• Is the handset out of the base unit's range? Move closer to the base unit.</li><li>• Make sure the battery is properly charged (12 hours).</li><li>• Is the battery pack installed correctly?</li><li>• If the phone still does not work, disconnect the power cord and remove the battery pack. Then reconnect the power cord and reinstall the battery pack. Place handset in the base for 30 seconds to allow it to reinitialize.</li></ul>
Dial tone is OK, but can't dial out	<ul style="list-style-type: none"><li>• Make sure the tone/pulse setting is programmed correctly.</li></ul>

---

<i>Problem</i>	<i>Solution</i>
Handset does not ring	<ul style="list-style-type: none"> <li>• Make sure the RINGER switch on the handset is turned to ON.</li> <li>• You may have too many extension phones on your line. Try unplugging some phones.</li> <li>• See solutions for "No dial tone."</li> </ul>
Cannot hear phone conversation	<ul style="list-style-type: none"> <li>• Press the VOLUME button to adjust the volume to the desired listening level.</li> </ul>
You experience static, noise, or fading in and out	<ul style="list-style-type: none"> <li>• Change channels.</li> <li>• Is handset out of range? Move closer to the base.</li> <li>• Does the base need to be relocated?</li> <li>• Charge handset battery.</li> <li>• Make sure base is not plugged into an outlet with another household appliance.</li> </ul>
Battery will not hold a charge or is fully charged and the phone displays <i>RECHARGE</i>	<ul style="list-style-type: none"> <li>• Be sure you are sufficiently charging the battery. When the battery has been charged for 12 hours, you can expect approximately 6 hours of talk time.</li> <li>• Check to be sure battery contacts on both the handset and the base are making contact and are clean; free of dirt or lint.</li> <li>• When the handset is placed in the base, check that the base CHARGE light is on.</li> <li>• Replace battery.</li> </ul>

---

<i>Problem</i>	<i>Solution</i>
Phone displays <i>RECHARGE</i>	<ul style="list-style-type: none"><li>• Place handset in base for 10 seconds to reset the phone. If that doesn't work, charge battery for 12 hours.</li></ul>
Memory Dialing doesn't work	<ul style="list-style-type: none"><li>• Did you program the memory location keys correctly?</li><li>• Did you follow proper dialing sequence?</li><li>• Make sure the tone/pulse setting is programmed correctly.</li></ul>
Unit locks up and no communication between the base and the handset	<ul style="list-style-type: none"><li>• If the phone still does not work, disconnect the power cord and remove the battery pack. Then reconnect the power cord and reinstall the battery pack. Place handset in the base for 30 seconds to allow it to reinitialize.</li><li>• If a power outage occurs while the handset is away from the base, the handset must be returned to the base when the power returns.</li></ul>

---



## **SERVICE**

---

The FCC requires this product to be serviced only by the manufacturer or its authorized service agents. In accordance with FCC requirements, changes or modifications not expressly approved by the manufacturer could void the user's authority to operate this product.

# CHANGING THE BATTERY

---

Make sure the telephone is OFF before you replace battery.

1. Remove the battery compartment door.
2. Disconnect the cord attached to the battery pack and remove the battery pack from the handset.
3. Insert the new battery pack and connect the cord into the jack inside the handset.
4. Put the battery compartment door back on.
5. Place handset in the base to charge. **If you don't charge the handset battery properly (for 12 hours) when you first set up the phone and/or when you install a new battery pack, the battery's long-term performance will be compromised.**

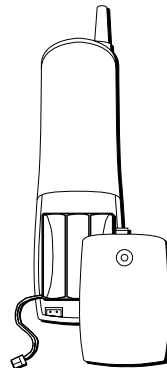

## BATTERY SAFETY PRECAUTIONS

- Do not burn, disassemble, mutilate, or puncture. Like other batteries of this type, toxic materials could be released which can cause injury.
- To reduce the risk of fire or personal injury, use only the battery listed in the User's Guide.
- Keep batteries out of the reach of children.
- Remove batteries if storing over 30 days.



**NOTE:** The RBRC seal on the battery used in your product indicates that we are participating in a program to collect and recycle Nickel Cadmium batteries throughout the United States. Please call 1-800-8-BATTERY for information or contact your local recycling center.

# INDEX

---

## A

Accessory Order Form 37  
Answer 26  
Ask to Hold 26

## B

Battery Safety Precautions 34  
Before You Begin 6

## C

Call Waiting 5  
Call Waiting ID 5  
Call Waiting ID Options 5, 25  
Caller ID 5  
Caller ID Display 24  
Caller ID Operation 21  
Changing a Stored Number 20  
Changing the Battery 34  
Changing the Number Format 23  
Channel Button 15  
Conference 27  
Conference Options 28  
Connect All 27  
Connecting a headset to the handset 29  
Connecting the Belt Clip 29  
Cordless Phone Basics 13

## D

Deleting All Records 23  
Deleting Records 22  
Deleting the Current Record 22  
Desktop Installation 7  
Dialing a Caller ID Number 23  
Digital Security System 6  
Drop 28  
Drop & Answer 26  
Drop First 28  
Drop Last 28

## E

Entering Text Using the Number Keys 19

## F

FCC Registration Information 2  
Flash 14

## G

Getting Started 6

## H

Headset and Belt Clip Operation  
(Optional) 29  
Hearing Aid Compatibility 2  
Hold Options 27

## I

Installation 7  
Interference Information 2  
Introduction 5

## M

Making a Call 13  
Memory 18  
Modular Jack Requirements 6  
Mute 15

## P

Paging the Handset 17  
Pulse 11

## R

Receiving a Call 14  
Receiving and Storing Calls 21  
Redial 13  
Return 27  
Ringer 15

## S

Service 33

Setting the Area Code 10  
Setting the Ringer Sound 12  
Setup 10  
Storing a Number in Memory 18  
Storing a Pause in Memory 20

## **T**

Tell Busy 25  
Temporary Tone 16  
To Call Notes® 25  
Tone 11  
Tone/Pulse Dialing 11  
Troubleshooting Guide 30

## **V**

Voice Messaging 5, 17  
Volume 14

## **W**

Wall Mount Installation 8

# ACCESSORY ORDER FORM (OR CALL 1-800-338-0376 FOR ACCESSORIES ONLY)

DESCRIPTION	CATALOG NUMBER	PRICE*	QUANTITY	TOTAL
AC power supply adapter	5-4081	\$15.50		
Belt clip	5-2457	\$5.61		
Headset	5-2425	\$36.35		
Replacement battery	5-2358	\$9.95		

**For credit card purchases**

Your complete charge card number, its expiration date and your signature are necessary to process all charge card orders.

Copy your complete account number from your VISA card.

<input type="text"/>	<input type="text"/>	<input type="text"/>	<input type="text"/>	<input type="text"/>	<input type="text"/>	<input type="text"/>	<input type="text"/>	<input type="text"/>	<input type="text"/>	<input type="text"/>	<input type="text"/>
----------------------	----------------------	----------------------	----------------------	----------------------	----------------------	----------------------	----------------------	----------------------	----------------------	----------------------	----------------------

My card expires:

<input type="text"/>	<input type="text"/>	<input type="text"/>	<input type="text"/>
----------------------	----------------------	----------------------	----------------------

Copy your complete account number from your Master Card or Discover.

<input type="text"/>	<input type="text"/>	<input type="text"/>	<input type="text"/>	<input type="text"/>	<input type="text"/>	<input type="text"/>	<input type="text"/>	<input type="text"/>	<input type="text"/>	<input type="text"/>	<input type="text"/>
----------------------	----------------------	----------------------	----------------------	----------------------	----------------------	----------------------	----------------------	----------------------	----------------------	----------------------	----------------------

Copy the number above your name on the Master Card

<input type="text"/>	<input type="text"/>	<input type="text"/>	<input type="text"/>
----------------------	----------------------	----------------------	----------------------

My card expires:

<input type="text"/>	<input type="text"/>	<input type="text"/>	<input type="text"/>
----------------------	----------------------	----------------------	----------------------

\*Prices are subject to change without notice.

Total Merchandise.....\$ \_\_\_\_\_

Sales Tax.....\$ \_\_\_\_\_

We are required by law to collect the appropriate sales tax for each individual state, county, and locality to which the merchandise is being sent. Duties will apply for shipments to Canada.

Use VISA or Master Card or Discover preferably. Money order or check must be in U.S. currency only. No COD or Cash. All accessories are subject to availability. Where applicable, we will ship a superseding model.

Shipping/Handling.....\$ **5.00**

Total Amount Enclosed.....\$ \_\_\_\_\_

Mail order form and money order or check (in U.S. currency) made payable to Thomson Consumer Electronics, Inc. to:

TCE  
 Mail Order Department  
 P.O. Box 8419  
 Ronks, PA 17573-8419

Name \_\_\_\_\_  
 Address \_\_\_\_\_ Apt. \_\_\_\_\_  
 City \_\_\_\_\_ State \_\_\_\_\_ ZIP \_\_\_\_\_  
 Daytime Phone Number ( ) \_\_\_\_\_

Authorized Signature \_\_\_\_\_

**Please make sure that this form has been filled out completely.**

Model 26963  
15493150 (Rev. 1 E/S)  
99-45  
Printed in Thailand

26963

# Teléfono Inalámbrico de 900 MHz con 32 Canales e Identificador de Llamada en Espera con Opciones (Call Waiting ID with Options)



# Southwestern Bell

# INFORMACIÓN DEL REGISTRO A LA FCC

Su equipo telefónico de la ha sido registrado con la Comisión Federal de Comunicaciones (FCC) y está en acuerdo con las Partes 15 y 68 de las Regulaciones y Reglas de la FCC.

## 1 Notificación a la Compañía Telefónica Local

Al fondo de este equipo Ud. hallará un rótulo indicando, entre otra información, el número de la Registración con la FCC y el Número del Equivalente Timbre (REN) para este equipo. Ud. deberá, a petición, proveer esta información a su compañía telefónica.

El REN es útil para determinar el número total de artefactos que Ud. puede conectar a su línea telefónica, todavía asegurando que todos estos artefactos sonarán cuando se llame su número telefónico. En la mayoría de las áreas (pero no en todas), el total de los números REN de todos los artefactos conectados a una línea no debe exceder 5. Para estar seguro del número total de artefactos que Ud. pueda conectar a su línea (determinado por el REN), Ud. deberá ponerse en contacto con su compañía telefónica local.

### NOTAS:

- No se puede usar este equipo con un teléfono de previo pago proveído por la compañía telefónica.
- Las líneas compartidas son sujetas a las tarifas del estado, y por eso, es posible que Ud. no pueda usar su propio equipo telefónico si Ud. estuviera compartiendo la misma línea telefónica con otros abonados.
- Se debe notificar a la compañía telefónica cuando se desconecte permanentemente su teléfono de la línea.

## 2 Derechos de la Compañía Telefónica

Si su equipo causase algún problema en su línea que pudiera dañar la red telefónica, la compañía telefónica siempre que sea posible le avisará de la posible interrupción temporal de su servicio. En caso que la compañía no pudiera avisarle de antemano y hubiera necesidad de tomar tal acción, la compañía telefónica podrá interrumpir su servicio inmediatamente. En caso de tal interrupción telefónica temporal la compañía debe : (1) darle aviso al momento de tal interrupción temporal de servicio, (2) concederle a Ud. la oportunidad de corregir la situación, (3) informarle a Ud. de sus derechos de presentar una questa a la Comisión de acuerdo con los procedimientos dictados en la Subparte E de la Parte 68 de las Regulaciones y Reglas de la FCC.

La compañía telefónica puede hacer los cambios en sus instalaciones de comunicación, en equipos, en sus funcionamiento o procedimientos que digne necesarios para el manejo de sus negocios y que no sean incompatibles con las Reglas y Regulaciones de la FCC. Si estos cambios pudieran alterar el uso o el funcionamiento de su equipo telefónico, la compañía telefónica deberá darle aviso adecuado en escrito para que Ud. goce de un servicio ininterrumpido.

# INFORMACIÓN DE INTERFERENCIAS

Este artefacto cumple con la Parte 15 de las Reglas de la FCC. Su funcionamiento es sujeto a las dos condiciones siguientes: (1) Este artefacto no puede causar interferencia dañosa, y (2) Este artefacto debe aceptar cualquier interferencia recibida, incluyendo interferencia que puede causar un funcionamiento no deseado.

Este equipo ha sido probado y cumple con los límites para un artefacto digital de la Clase B, de conformidad con la Parte 15 de las Reglas de la FCC. Estos límites han sido diseñados para proporcionar una protección razonable contra una interferencia dañosa que pueda existir en una instalación doméstica.

Este equipo genera, usa y puede radiar la energía de frecuencia de una radio y, si no fuera instalada y usado de acuerdo con las instrucciones, puede causar interferencia dañosa a las transmisiones radiales. Sin embargo, no hay garantía que la interferencia no ocurrirá en una instalación en particular.

Si este equipo causa en efecto una interferencia dañosa a la recepción de la radio o de la televisión, lo cual puede ser determinado apagando y prendiendo el equipo, le animamos a Ud. de tratar de corregir la interferencia por medio de una (o más) de las sugerencias siguientes:

- Cambie la posición o la ubicación de la antena (quiere decir la antena de la radio o de la televisión que está recibiendo la interferencia).
- Cambie la posición o cambie la ubicación y aumente la distancia entre el equipo de telecomunicaciones y la antena receptora de la radio o de la televisión que está recibiendo la interferencia.
- Conecte el equipo de telecomunicaciones a una toma en un circuito diferente del circuito al cual la antena receptora esté conectada.

Si estas medidas no eliminan la interferencia, favor de consultar a su distribuidor o a un técnico de radio/televisión experto por otras sugerencias. También, la Comisión Federal de Comunicaciones (FCC) ha preparado un folleto muy útil, "How To Identify and Resolve Radio/TV Interference Problems" ("Como Identificar y Resolver Problemas de Interferencia de Radio/Televisión"). Este folleto se puede obtener del U.S. Government Printing Office, Washington, D.C. 20402. Favor de especificar el número 004-000-00345-4 cuando haga su pedido.

# COMPATIBILIDAD CON AUDÍFONOS

Se juzga que este teléfono es compatible con audífonos, en base a las normas de la FCC.



# TABLA DE CONTENIDO

INFORMACIÓN DEL REGISTRO A LA FCC .....	2
INFORMACIÓN DE INTERFERENCIAS ....	2
COMPATIBILIDAD CON AUDIFONOS ....	2
<b>INTRODUCCIÓN .....</b>	<b>5</b>
IDENTIFICADOR DE LLAMADAS (CALLER ID) .....	5
LLAMADA EN ESPERA (CALL WAITING) .....	5
IDENTIFICADOR DE LLAMADA EN ESPERA (CALL WAITING ID) .....	5
IDENTIFICADOR DE LLAMADA EN ESPERA CON OPCIONES (CALL WAITING ID WITH OPTIONS) .....	5
MENSAJE DE VOZ .....	5
<b>PARA COMENZAR .....</b>	<b>6</b>
ANTES DE COMENZAR .....	6
REQUISITOS DE CONEXIÓN .....	6
SISTEMA DE SEGURIDAD DIGITAL ....	6
<b>INSTALACIÓN .....</b>	<b>7</b>
INSTALACIÓN SOBRE ESCRITORIO O SUPERFICIE PLANA.....	7
INSTALACIÓN SOBRE PARED.....	8
<b>PROGRAMACIÓN .....</b>	<b>10</b>
PROGRAMACIÓN DE LA CLAVE DE AREA .....	10
MARCADO POR TONO O DE DISCO ....	11
TONO (TECLADO) .....	11
DISCO (ROTATORIO) .....	11
PARA PROGRAMAR EL SONIDO DEL TIMBRE .....	12
<b>OPERACIÓN BÁSICA DEL TELÉFONO INALÁMBRICO .....</b>	<b>13</b>
PARA HACER UNA LLAMADA .....	13
PARA VOLVER A MARCAR .....	13
PARA RECIBIR UNA LLAMADA .....	14
BOTÓN DE FLASH.....	14

VOLUMEN .....	14
BOTÓN DE CANALES .....	15
TIMBRE .....	15
ENMUDECEDOR .....	15
TONO PROVISIONAL/ TEMPORARIO ....	16
PARA LOCALIZAR EL AURICULAR .....	17
MENSAJE DE VOZ .....	17
<b>MEMORIA .....</b>	<b>18</b>
PARA ALMACENAR UN NÚMERO EN LA MEMORIA .....	18
PARA INSCRIBIR TEXTO USANDO LAS TECLAS NUMÉRICAS .....	19
PARA CAMBIAR UN NÚMERO ALMACENADO .....	20
PARA ALMACENAR UNA PAUSA EN LA MEMORIA.....	20
PARA RECIBIR Y ALMACENAR LLAMADAS .....	21
<b>OPERACIÓN DEL IDENTIFICADOR DE LLAMADAS (CALLER ID) .....</b>	<b>21</b>
PARA BORRAR ARCHIVOS .....	22
PARA BORRAR EL ARCHIVO ACTUAL .....	22
PARA BORRAR TODOS LOS ARCHIVOS .....	23
PARA MARCAR UN NÚMERO DEL CALLER ID .....	23
PARA CAMBIAR EL FORMATO DEL NÚMERO .....	23
PANTALLA DEL IDENTIFICADOR DE LLAMADAS (CALLER ID) .....	24

(La Tabla de Contenido continua en la siguiente página)

**ADVERTENCIA:** PARA PREVENIR EL RIESGO DE UN FUEGO O DE UNA SACUDIDA ELÉCTRICA, NO EXPONGA ESTE APARATO A LA LLUVIA O A LA HUMEDAD.

	<b>ATTENTION:</b> RIESGO DE SACUDIDA ELÉCTRICA O ARRA	
EL RELAMPAGO Y LA PUNTA DE FLECHA DENTRO DEL TRIÁNGULO ES UNA SEÑAL DE ADVERTENCIA. ALERTÁNDOLE A UD. DE QUE HAY "VOLTAJE PELIGROSO" DENTRO DEL PRODUCTO.	CUIDADO: PARA REDUCIR EL RIESGO DE UNA SACUDIDA ELÉCTRICA, NO quite la cubierta (o parte posterior) ni use partes de repuesto dentro. CONSULTE A ALGUNA PERSONA CALIFICADA DEL SERVICIO DE REPARACIONES.	EL SIGNO DE EXCLAMACIÓN DENTRO DEL TRIÁNGULO ES UNA SEÑAL DE ADVERTENCIA. ALERTÁNDOLE A UD. DE QUE EL PRODUCTO, TRAE INCLUIDO, INSTRUCCIONES MUY IMPORTANTES.
VEA ADVERTENCIA EN LA PARTE POSTERIOR/BASE DEL PRODUCTO.		

IDENTIFICADOR DE LLAMADA EN ESPERA CON OPCIONES (CALL WAITING ID WITH OPTIONS) .....	25	DESCONECTAR PRIMERO .....	28
TRANSFERENCIA A CORREO DE VOZ (TO CALL NOTES®) .....	25	DESCONECTAR AL ÚLTIMO .....	28
OCUPADO (TELL BUSY) .....	25	<b>OPERACIÓN DE LOS AUDÍFONOS Y DEL GANCHO PARA CINTURÓN (OPCIONAL) .</b>	<b>29</b>
COLGAR Y CONTESTAR (DROP AND ANSWER) .....	26	PARA CONECTAR AUDÍFONOS AL AURICULAR .....	29
CONTESTAR (ANSWER) .....	26	PARA CONECTAR EL GANCHO PARA CINTURÓN .....	29
PEDIR QUE ESPERE (ASK TO HOLD) .....	26	<b>SOLUCIÓN DE PROBLEMAS .....</b>	<b>30</b>
CONECTA A TODOS (CONNECT ALL) .....	27	<b>SERVICIO .....</b>	<b>33</b>
OPCIONES PARA ESPERA .....	27	<b>PARA CAMBIAR LA BATERÍA .....</b>	<b>34</b>
REGRESAR .....	27	PRECAUCIONES DE SEGURIDAD PARA LA BATERÍA .....	34
CONFERENCIA .....	27	<b>ÍNDICE .....</b>	<b>35</b>
DESCONECTAR .....	28	<b>FORMULARIO PARA HACER PEDIDOS DE ACCESORIOS .....</b>	<b>37</b>
OPCIONES PARA CONFERENCIA .....	28		

# INTRODUCCIÓN

---

Su Teléfono Inalámbrico de 900 MHz está diseñado para darle la mayor flexibilidad de uso y la más alta calidad de funcionamiento. Para aprovechar al máximo su nuevo teléfono, le sugerimos que se tome unos minutos ahora mismo para leer este manual de instrucciones.

**IMPORTANTE:** Debido a que los teléfonos inalámbricos operan con electricidad, usted debe tener por lo menos un teléfono en casa que no sea inalámbrico, en caso de que haya un corte de corriente en su casa.

## **IDENTIFICADOR DE LLAMADAS (CALLER ID)**

Esta función le permite ver el número o el nombre de la persona que llama antes de que usted conteste el teléfono.

## **LLAMADA EN ESPERA (CALL WAITING)**

Esta función le permite contestar llamadas entrantes mientras usted está hablando por teléfono.

## **IDENTIFICADOR DE LLAMADA EN ESPERA (CALL WAITING ID)**

También conocido como Identificador de Llamadas Tipo II, esta función le permite ver el nombre y número de una llamada que entra mientras usted está hablando por teléfono con otra persona.

## **IDENTIFICADOR DE LLAMADA EN ESPERA CON OPCIONES (CALL WAITING ID WITH OPTIONS)**

Esta es una función avanzada del servicio de Llamada en Espera que le brinda más opciones cuando usted contesta una llamada mientras está en el teléfono hablando con otra persona, incluyendo transferencia, anuncio, desconectar, contestar, poner en espera, y conferencia.

## **MENSAJE DE VOZ**

Esta función requiere la suscripción al servicio a través de su compañía telefónica les permite a las personas que llaman, dejar mensajes mientras usted está en el teléfono, o si usted no está disponible para contestar el teléfono. El indicador de correo de voz (Voice Message) parpadeará para indicar que hay un mensaje esperando.

# PARA COMENZAR

---

Asegúrese de que su empaque contenga los artículos ilustrados a continuación:

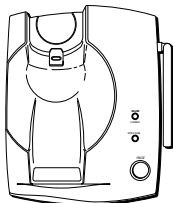

Base



Auricular

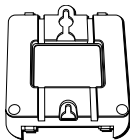

Placa para montaje

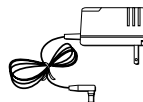

Cable de corriente AC

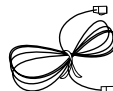

Cable de línea telefónica

## ANTES DE COMENZAR

### REQUISITOS DE CONEXIÓN

Para conectar el teléfono se necesita un enchufe modular RJ11, que es el tipo de enchufe más común y se parece al ilustrado. Si usted no tiene este tipo de enchufe, llame a su compañía telefónica local para preguntar cómo conseguirlo.

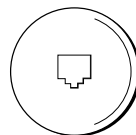

### SISTEMA DE SEGURIDAD DIGITAL

Su teléfono inalámbrico utiliza un sistema de seguridad digital para ofrecerle protección contra el timbrado falso, acceso no autorizado, o cargos a su línea telefónica.

Cuando usted coloca el auricular sobre la base, el aparato verifica su código de seguridad. Después de un corte de corriente o cambio de batería, usted debe colocar el auricular en la base durante 30 segundos aproximadamente para re-programar el código.

**OBSERVACIÓN SOBRE LA INSTALACIÓN:** Algunos teléfonos inalámbricos funcionan en frecuencias que pueden interferir con los televisores o videocaseteras. Para reducir al mínimo o impedir dichas interferencias, la base del teléfono inalámbrico no debería colocarse cerca ni encima de uno de estos aparatos. Si la interferencia continúa, aleje el teléfono del televisor o de la videocasetera.

# INSTALACIÓN

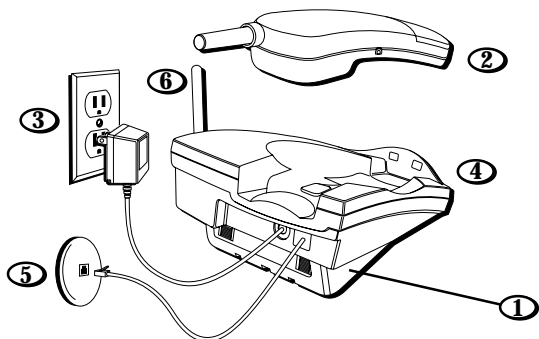

## INSTALACIÓN SOBRE ESCRITORIO O SUPERFICIE PLANA

1. Asegúrese de que la placa para montaje esté sujeta firmemente.
2. Programe el selector del timbre ("RINGER") del auricular en posición de encendido ("ON").
3. Conecte el cable de corriente al enchufe marcado "POWER 9V DC" en la base y a un enchufe de corriente AC.
4. Coloque el auricular sobre la base para cargar durante 12 horas. El indicador de carga -"CHARGE/ IN USE"- (en la base) se iluminará para indicar que la batería se está cargando. **Si usted no carga el teléfono adecuadamente (durante 12 horas) cuando usted instala inicialmente su teléfono, la calidad del funcionamiento de la batería podría deteriorarse.**
5. Conecte el cable de línea telefónica al enchufe marcado "TEL LINE" en la base y a un enchufe modular.
6. Levante la antena de la base.

**NOTA:** El teléfono automáticamente se pasa a modalidad de marcado por tono (touch-tone). Para cambiar a modalidad de disco (rotatorio), vea "Marcado por Tono/ Disco". Si usted no sabe qué tipo de servicio tiene, verifique con su compañía telefónica.

**CUIDADO:** Use únicamente el cable de corriente Thomson 5-4081 que es compatible con esta unidad. El uso de otros cables de corriente puede resultar en daño al aparato.

## INSTALACIÓN SOBRE PARED

Debido a que es necesario cargar el auricular durante 12 horas antes de conectar el teléfono para usarlo por primera vez, es mejor dejar el aparato sobre una superficie plana durante la etapa de carga inicial antes de intentar colgarlo sobre la pared.

1. Asegúrese de que la placa para montaje esté sujeta firmemente.
2. Programe el selector del timbre ("RINGER") del auricular en posición de encendido ("ON").
3. Coloque el auricular sobre la base.
4. Conecte el cable de corriente a la base y el otro extremo a un enchufe de corriente AC. El indicador de carga -"CHARGE/ IN USE"- (en la base) se iluminará para indicar que la batería se está cargando.

**Deje que el teléfono se cargue durante 12 horas antes de usarlo por primera vez. Si usted no carga el teléfono adecuadamente (durante 12 horas) cuando usted instala inicialmente su teléfono, la calidad del funcionamiento de la batería podría deteriorarse.**

(Instalación se continúa en la siguiente página).

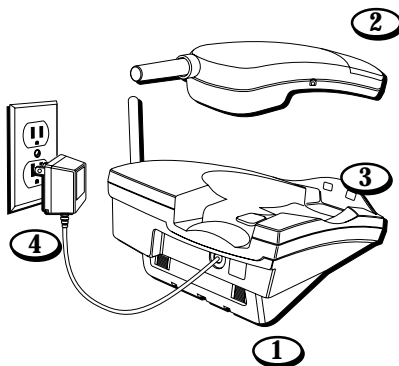

**CUIDADO:** Use únicamente el cable de corriente Thomson 5-4081 que viene incluido con esta unidad. El uso de otros cables de corriente puede resultar en daño al aparato.

5. Quite la placa de montaje de la pared. Gírela de manera que la parte de abajo del teléfono esté plana. Vuelva a colocar la placa para montaje introduciendo primero en las ranuras, las lengüetas de la parte superior de la unidad, y después introduciendo las lengüetas de abajo en su sitio.

6. Conecte el cable corto de la línea telefónica dentro del enchufe marcado "TEL LINE" en la parte posterior de la unidad y conecte el otro extremo en un enchufe modular de pared.

7. Deslice los agujeros para montar sobre la placa de pared y deslice la unidad hacia abajo a que quede sujeta firmemente en su sitio. (Placa de pared no incluida).

8. Quite el gancho para colgar; gírelo a que quede de cabeza, y vuelva a meterlo en la ranura. Usted tiene que hacer esto para que el auricular no se caiga de la base.

9. Levante la antena de la base.

**NOTA:** El teléfono automáticamente se pasa a modalidad de marcado por tono (touch-tone). Para cambiar a modalidad de disco (rotatorio), vea "Marcado por Tono/ Disco". Si usted no sabe qué tipo de servicio tiene, verifique con su compañía telefónica.

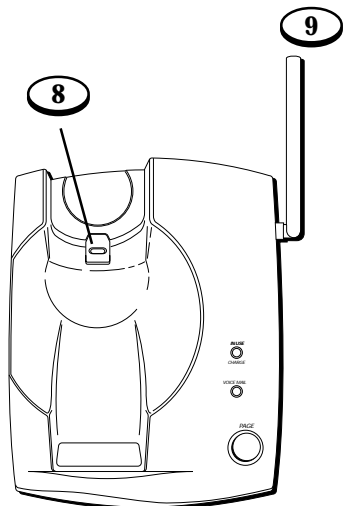
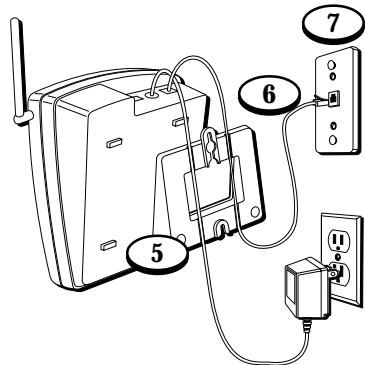

# PROGRAMACIÓN

---

## PROGRAMACIÓN DE LA CLAVE DE ÁREA

**IMPORTANTE:** Para el funcionamiento adecuado del Caller ID, usted debe inscribir su clave de área.

1. Asegúrese de que el teléfono esté apagado (OFF).
2. Oprima el botón "PROG" en la base hasta que la indicación "ENTER AREA CODE" aparezca en la pantalla.
3. Inscriba su clave de área de 3 dígitos, usando las teclas numéricas.
4. Oprima el botón "PROG" para confirmar.



Botón para programar ("PROG")



## MARCADO POR TONO O DE DISCO

Este ajuste le permite seleccionar la manera de marcar, por tono (teclado) o disco (rotatorio). El teléfono está automáticamente programado para uso en modalidad de tono.

### TONO (TECLADO)

1. Asegúrese de que el teléfono esté apagado (OFF).
2. Oprima y suelte el botón "PROG" hasta que la indicación "TONE MODE" aparezca en la pantalla.
3. Oprima TONE\*. La indicación "TONE MODE" aparecerá en la pantalla.
4. Oprima el botón "PROG" para confirmar.

### DISCO (ROTATORIO)

1. Asegúrese de que el teléfono esté apagado (OFF).
2. Oprima y suelte el botón "PROG" hasta que la indicación "PULSE MODE" aparezca en la pantalla.
3. Oprima #. La indicación "PULSE MODE" aparecerá en la pantalla.
4. Oprima el botón "PROGRAM" para confirmar.



## PARA PROGRAMAR EL SONIDO DEL TIMBRE

1. Asegúrese de que el teléfono esté apagado (**OFF**).
2. Oprima y suelte el botón "PROG/MUTE" hasta que la indicación "RINGER SETTING" aparezca en la pantalla.
3. Oprima 1 o 2 para los diferentes sonidos del timbre.
4. Oprima el botón "PROG/MUTE" para confirmar.

**NOTA:** Usted puede salir de la función de Programa en cualquier momento, oprimiendo el botón "PROG/MUTE".



**Botón para programar ("PROG/MUTE")**

# OPERACIÓN BÁSICA DEL TELÉFONO INALÁMBRICO

Deje que el teléfono se cargue durante 12 horas antes de usarlo por primera vez. Si usted no carga el teléfono adecuadamente (durante 12 horas) cuando usted instala inicialmente su teléfono, la calidad del funcionamiento de la batería podría deteriorarse.

## PARA HACER UNA LLAMADA

Las únicas dos cosas que usted necesita saber para hacer una llamada son:

- Oprima el botón para hablar ("TALK") antes de marcar.
- Oprima el botón "TALK" o coloque el auricular sobre la base para colgar.

## PARA VOLVER A MARCAR

Oprima el botón "TALK", después oprima el botón "REDIAL" para volver a marcar el último número que usted marcó (hasta 24 dígitos).

**IMPORTANTE:** Debido a que los teléfonos inalámbricos operan con electricidad, usted debe tener por lo menos un teléfono en casa que no sea inalámbrico, en caso de que haya un corte de corriente en su casa.



## PARA RECIBIR UNA LLAMADA

Para contestar una llamada, levante el auricular y oprima el botón "TALK".

## BOTÓN DE FLASH

Utilice el botón "FLASH" para activar los servicios telefónicos personalizados como el "call waiting" (llamada en espera) o "call transfer" (transferencia de llamada), que son disponibles a través de su compañía telefónica local.

**IMPORTANTE:** Si usted oprime el botón "TALK" para activar los servicios telefónicos personalizados como "call waiting" usted colgará el teléfono. Oprima en su lugar, el botón "FLASH".

## VOLUMEN

Los botones de volumen ("VOLUME") controlan el volumen de la bocina del auricular, y pueden ser ajustados a 5 diferentes niveles para escuchar.



## BOTÓN DE CANALES

Si usted experimenta cualquier interferencia o no tiene una calidad de voz clara, oprima el botón "CHANNEL" en el auricular para avanzar a otro canal.

## TIMBRE

El selector del timbre ("RINGER") en el auricular puede estar activado (ON) o desactivado (OFF). Si el selector está desactivado (OFF) el aparato no timbrará cuando entre una llamada.

## ENMUDECEDOR

Para evitar que la persona con la que usted está hablando le escuche durante la llamada, oprima el botón "PROG/MUTE". La indicación "MUTE" (enmudecedor) aparece en la pantalla. Oprima nuevamente el botón "PROG/MUTE" para cancelar.



## TONO PROVISIONAL/ TEMPORARIO

Esta función le permite a los usuarios de servicio telefónico de disco (rotatorio), tener acceso a los servicios para marcar de teclado (touch-tone) que ofrecen los bancos, las compañías de tarjetas de crédito, etc. simplemente oprimiendo el botón "TONE" para hacer que el teléfono sea provisionalmente compatible con la modalidad de tono. Para obtener información acerca de su cuenta bancaria, por ejemplo, usted tendría que:

1. Oprimir el botón "TALK".
2. Llamar a la línea de información del banco.
3. Oprimir el botón "TONE" después de que su llamada es contestada.
4. Seguir las instrucciones orales para completar su transacción.
5. Colgar cuando haya terminado. El teléfono regresa a la modalidad para marcar de disco (rotatorio).



## PARA LOCALIZAR EL AURICULAR

Oprima el botón "PAGE" en la base para localizar un auricular extraviado. Cuando usted oprime el botón "PAGE", el auricular emite tonos continuos durante 2 minutos. Para suspender el localizador, oprima nuevamente el botón "PAGE" u oprima el botón "TALK" en el auricular. Si el auricular se está usando, se localiza con un tono más suave.

## MENSAJE DE VOZ

Si usted se ha suscrito al servicio de mensaje de voz a través de su compañía telefónica, el indicador de mensaje oral ("VOICE MAIL") en la base parpadeará para indicar que usted tiene mensajes esperando, y dejará de parpadear después de que los mensajes han sido revisados.

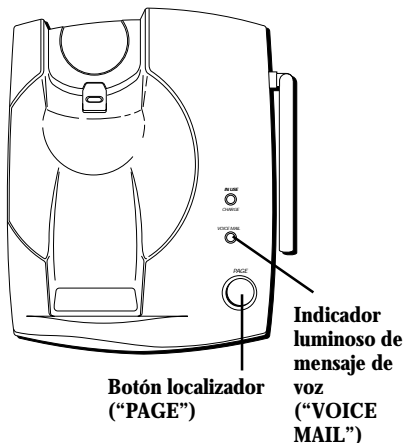

# MEMORIA

---

Almacene hasta 9 en la memoria para marcado rápido.

## PARA ALMACENAR UN NÚMERO EN LA MEMORIA

El teléfono debe estar apagado (OFF).

1. Oprima el botón de memoria ("MEM").
2. Oprima cualquier tecla numérica (1-9) para programar esa localización de memoria para almacenar a futuro.
3. Oprima nuevamente el botón "MEM". La pantalla le indica que inscriba el nombre ("ENTER NAME").
4. Inscriba el nombre (hasta 15 caracteres) que corresponde con el número almacenado.
5. Oprima nuevamente el botón "MEM". La pantalla le indica que inscriba el número ("ENTER NUMBER").
6. Marque el número que será almacenado (hasta 24 dígitos, incluyendo pausas).
7. Oprima nuevamente el botón "MEM" para almacenar el número con su nombre correspondiente.





## PARA INSCRIBIR TEXTO USANDO LAS TECLAS NUMÉRICAS

Use las teclas numéricas para inscribir texto. Cada tecla representa 4 caracteres, incluyendo las letras en la cara de las teclas. Para seleccionar una letra, oprima la tecla apropiada hasta que esa letra aparezca en el espacio señalado en la pantalla. Cuando usted ha encontrado la letra deseada, oprima el botón "FORM" para seleccionarla y para avanzar el cursor al siguiente espacio (Usted puede vigilar el proceso en la pantalla).

Además de los caracteres de letras impresas en la cara de las teclas, los siguientes caracteres también son disponibles:

TECLA	CARACTER(ES)
1	[espacio] - * !
2	(
3	)
4	\$
5	'
6	;
8	?



**Botón para seleccionar letras ("FORM")**

## PARA CAMBIAR UN NÚMERO ALMACENADO

Use el mismo procedimiento para cambiar un número almacenado que el que usa para almacenar un número- usted está simplemente reemplazando el número telefónico con otro diferente.

## PARA ALMACENAR UNA PAUSA EN LA MEMORIA

Use el botón "RE/PA" para introducir un retraso en la secuencia de marcado que usted está almacenando en la memoria (por ejemplo, cuando usted tiene que marcar el 9 para obtener línea externa o cuando usted tiene que marcar claves de acceso a la línea de información de su banco). Si usted necesita una pausa más larga, oprima el botón "RE/PA" más veces. Cada pausa cuenta como uno dentro del límite de 24 caracteres.



# **OPERACIÓN DEL IDENTIFICADOR DE LLAMADAS (CALLER ID)**

---

Su teléfono recibe y muestra información transmitida por su compañía telefónica local. Esta información puede incluir el número telefónico, fecha y hora; o el nombre, número telefónico, fecha y hora.

## **PARA RECIBIR Y ALMACENAR LLAMADAS**

Cuando usted recibe una llamada, la información es transmitida por la compañía telefónica a su teléfono con Caller ID entre el primero y el segundo timbre. Usted puede revisar la información conforme aparece en la pantalla y decidir si quiere o no contestar la llamada. Si usted no está en casa, su teléfono almacena la información para que usted la vea cuando regrese.

La memoria del Identificador de Llamadas retiene 40 nombre y números. Cuando la memoria está llena, únicamente las llamadas más recientes se almacenan. El número más antiguo almacenado en la memoria se borra para liberar espacio y poder almacenar el número de la llamada más reciente, la cual será designada como número 40 en la pantalla del Identificador de Llamadas (Caller ID). Use los botones "CID REVIEW" al costado del auricular para revisar llamada almacenadas.

## PARA BORRAR ARCHIVOS

Use el botón "DEL" para borrar el archivo que se muestra actualmente en la pantalla o todos los archivos.

## PARA BORRAR EL ARCHIVO ACTUAL

1. Oprima el botón "DEL". La pantalla le preguntará si borra el archivo ("DELETE?").
2. Oprima nuevamente el botón "DEL" para borrar el archivo.



## PARA BORRAR TODOS LOS ARCHIVOS

1. Oprima y sostenga el botón "DEL". La pantalla le preguntará si borra todos los archivos ("DELETE ALL?")
2. Oprima el botón "DEL" nuevamente para borrar todos los archivos.

## PARA MARCAR UN NÚMERO DEL CALLER ID

Cuando el número almacenado se muestra en la pantalla, usted puede marcarlo simplemente oprimiendo el botón para marcar ("DIAL").

## PARA CAMBIAR EL FORMATO DEL NÚMERO

El botón "FORM" le permite cambiar el formato del número mostrado en la pantalla. Los formatos disponibles son como sigue:

**7- dígitos** número telefónico de 7 dígitos

**10-dígitos** clave de área de 3 dígitos + número telefónico de 7 dígitos

**11-dígitos** dígitos código de larga distancia "1" + clave de área de 3 dígitos + número telefónico de 7 dígitos.



1. Use los botones "CID REVIEW" para recorrer números hasta llegar al número al que usted quiere llamar.
- Si el número no se puede marcar como está mostrado, oprima el botón "FORM." Repita la operación si fuera necesario, hasta que el número correcto de dígitos sea mostrado.
2. Oprima el botón para marcar ("DIAL"). El número se marca automáticamente.

**NOTA:** Para cancelar la clave de área local, oprima y sostenga el botón "CHANNEL" hasta que aparezca la indicación "AREA CODE" en la pantalla. Entonces inscriba "000".



## PANTALLA DEL IDENTIFICADOR DE LLAMADAS (CALLER ID)

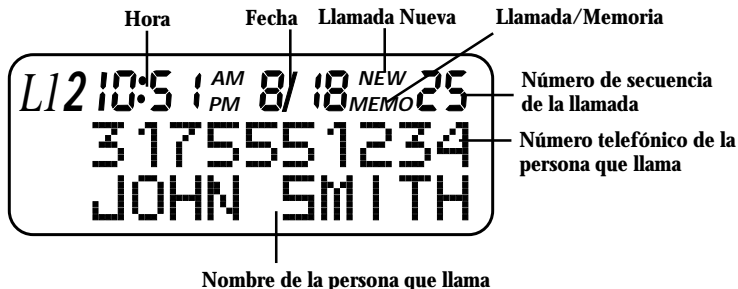

## IDENTIFICADOR DE LLAMADA EN ESPERA CON OPCIONES (CALL WAITING ID WITH OPTIONS)

Cuando una llamada emite un tono al entrar, usted puede oprimir el botón del menú para revisar las opciones del servicio de Llamada en Espera con Opciones en lugar de simplemente tomar la llamada, oprimiendo el botón "FLASH". Cuando aparece el menú, usted puede escoger una de las siguientes opciones:

### TRANSFERENCIA A CORREO DE VOZ (TO CALL NOTES®)

Oprima el 9 para transferir a la persona esperando a su correo de voz y continuar conectado con su llamada telefónica actual. Usted puede también oprimir el botón "FLASH" y esperar 10 segundos a que aparezca el menú de funciones especiales de Llamada en Espera con Opciones. Usted puede entonces hacer su selección.

### OCUPADO (TELL BUSY)

Oprima el 8 para conectar a la persona esperando a un anuncio previamente especificado y continuar conectado con su llamada telefónica actual. Usted puede también oprimir el botón "FLASH" y esperar 10 segundos a que aparezca el menú de funciones especiales de Llamada en Espera con Opciones. Usted puede entonces hacer su selección.



Botón para servicios  
("FLASH")

## COLGAR Y CONTESTAR (DROP AND ANSWER)

Oprima el 7 para desconectar su llamada actual y aceptar la llamada en espera. Usted puede también oprimir el botón "FLASH" y esperar 10 segundos a que aparezca el menú de funciones especiales de Llamada en Espera con Opciones. Usted puede entonces hacer su selección.

## CONTESTAR (ANSWER)

Oprima el 1 para poner en espera a su llamada actual y conectarse con la llamada en espera. Usted puede también oprimir el botón "FLASH" y esperar 10 segundos a que aparezca el menú de funciones especiales de Llamada en Espera con Opciones. Usted puede entonces hacer su selección.

## PEDIR QUE ESPERE (ASK TO HOLD)

Oprima el 6 para conectar a la persona que está esperando con un anuncio en que se le pide que espere. Usted puede también oprimir el botón "FLASH" y esperar 10 segundos a que aparezca el menú de funciones especiales de Llamada en Espera con Opciones. Usted puede entonces hacer su selección.



Botón para servicios ("FLASH")



## CONECTA A TODOS (CONNECT ALL)

Oprima el 3 para agregar la persona que está llamando a su conversación actual entre usted y la persona con la que estaba hablando originalmente. Usted puede también oprimir el botón "FLASH" y esperar 10 segundos a que aparezca el menú de funciones especiales de Llamada en Espera con Opciones. Usted puede entonces hacer su selección.

## OPCIONES PARA ESPERA

### REGRESAR

Oprima el 1 para alternar entre la llamada en espera y la llamada actual.

### CONFERENCIA

Oprima el 3 para conectar la llamada en espera y la llamada actual en una conferencia de 3 líneas. Usted puede también oprimir el botón "FLASH" y esperar 10 segundos a que aparezca el menú de funciones especiales de Llamada en Espera con Opciones. Usted puede entonces hacer su selección.



Botón para servicios ("FLASH")

## DESCONECTAR

Oprima el 7 para conectarse con la llamada en espera y desconectar la llamada actual. Usted puede también oprimir el botón "FLASH" y esperar 10 segundos a que aparezca el menú de funciones especiales de Llamada en Espera con Opciones. Usted puede entonces hacer su selección.

## OPCIONES PARA CONFERENCIA

### DESCONECTAR PRIMERO

Oprima el 5 para desconectar la llamada actual mientras está en la modalidad de conferencia. Usted puede también oprimir el botón "FLASH" y esperar 10 segundos a que aparezca el menú de funciones especiales de Llamada en Espera con Opciones. Usted puede entonces hacer su selección.

### DESCONECTAR AL ÚLTIMO

Oprima el 4 para desconectar la llamada que estaba en espera mientras está en la modalidad de conferencia. Usted puede también oprimir el botón "FLASH" y esperar 10 segundos a que aparezca el menú de funciones especiales de Llamada en Espera con Opciones. Usted puede entonces hacer su selección.



Botón para servicios ("FLASH")

# OPERACIÓN DE LOS AUDÍFONOS Y DEL GANCHO PARA CINTURÓN (OPCIONAL)

## PARA CONECTAR AUDÍFONOS AL AURICULAR

Para tener manos libres durante la conversación, conecte los audífonos (opcional) al enchufe de audífonos ("HEADSET") como se muestra en la ilustración. El receptor y el micrófono del auricular se desactivan al conectar los audífonos.

Ajuste los audífonos a que descansen cómodamente sobre su cabeza y por encima de su oreja. Mueva el micrófono a 2 o 3 pulgadas de su boca.

- Oprima el botón "TALK" para contestar o hacer una llamada antes de usar los audífonos.

Contacto de los Audífonos

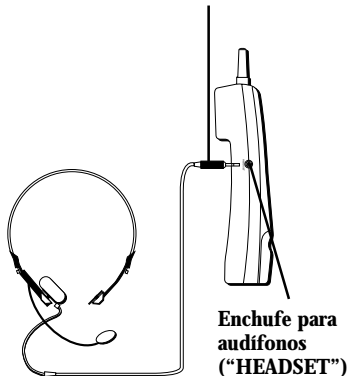

## PARA CONECTAR EL GANCHO PARA CINTURÓN

Hay dos ranuras, una a cada lado del auricular.

- Sujete el gancho para cinturón (opcional) metiendo los lados del gancho en las ranuras. Abroche los extremos del gancho para cinturón a que queden en su sitio.

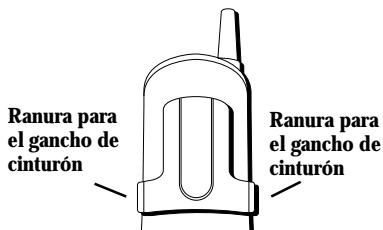

# SOLUCIÓN DE PROBLEMAS

---

En caso de experimentar dificultades, verifique la siguiente guía de Solución de Problemas antes de solicitar servicio de reparación.

---

<i>Problema</i>	<i>Solución</i>
No hay tono de marcar	<ul style="list-style-type: none"><li>• Cheque la instalación:<ul style="list-style-type: none"><li>— ¿Está el cable de la base conectado a un enchufe que sirve?</li><li>— ¿Está encendido el indicador luminoso de "IN USE"?</li><li>— ¿Está el cable telefónico conectado a la base del aparato y a un enchufe de pared?</li></ul></li><li>• Desconecte la base del contacto de pared y conecte otro teléfono al mismo contacto. Si no hay tono de marcar en el segundo teléfono, el problema puede estar en el cableado o en el servicio local.</li><li>• ¿Está el auricular fuera del rango de la base del aparato? Acérquese a la base del aparato</li><li>• Asegúrese de que la batería ha sido cargada adecuadamente (12 horas).</li><li>• ¿Está el paquete de la batería instalado adecuadamente?</li><li>• Si el teléfono sigue sin funcionar, desconecte el cable de corriente y quite el paquete de las baterías. Después conecte nuevamente el aparato y vuelva a instalar el paquete de las baterías. Coloque el auricular sobre la base para volver a inicializar el aparato.</li></ul>
El tono de marcar está bien, pero no da línea	<ul style="list-style-type: none"><li>• Asegúrese de que el selector de tono/pulso esté programado correctamente.</li></ul>

---

<i>Problema</i>	<i>Solución</i>
El auricular no timbra	<ul style="list-style-type: none"> <li>• Asegúrese de que el selector de timbre ("RINGER") en el auricular está encendido (ON).</li> <li>• Usted puede tener demasiadas extensiones de teléfono en su línea. Intente desconectar algunos teléfonos.</li> <li>• Vea las soluciones para "No hay tono de marcar"</li> </ul>
Usted no puede escuchar el la conversación	<ul style="list-style-type: none"> <li>• Oprima el botón de volumen ("VOLUME") para ajustar telefónica volumen al nivel deseado.</li> </ul>
Usted experimenta estática, ruido, o debilitamiento del sonido entrante o saliente	<ul style="list-style-type: none"> <li>• Cambie canales.</li> <li>• ¿Está el auricular fuera de rango? Acérquese a la base.</li> <li>• ¿La base necesita moverse a otra localización?</li> <li>• Cambie la batería del auricular.</li> <li>• Asegúrese de que la base no esté conectada en un enchufe con otro aparato eléctrico.</li> </ul>
La batería no retiene la carga o está completamente cargada y el teléfono anuncia "RECHARGE"	<ul style="list-style-type: none"> <li>• Asegúrese de que usted está cargando la bateríai suficientemente. Cuando la batería ha sido cargada durante 12 horas, usted puede esperar aproximadamente 6 horas de tiempo para hablar.</li> <li>• Verifique para asegurarse que los contactos de la batería en ambos, el auricular y la base, están haciendo contacto y están limpios, libres de mugre y pelusa.</li> <li>• Cuando el auricular es colocado en la base, verifique que el indicador luminoso de carga ("CHARGE") se ilumina.</li> <li>• Cambie la batería.</li> </ul>

<i>Problema</i>	<i>Solución</i>
El teléfono indica "RECHARGE"	<ul style="list-style-type: none"> <li>• Coloque el auricular sobre la base durante 10 segundos para volver a programar el teléfono. Si eso no funciona, cargue la batería durante 12 horas.</li> </ul>
La función para marcar desde la memoria no sirve	<ul style="list-style-type: none"> <li>• ¿Programó correctamente las teclas de localización de memoria?</li> <li>• Siguió usted la secuencia adecuada para marcar?</li> <li>• Asegúrese de que la modalidad para marcar de Tono/Pulso está programada correctamente.</li> </ul>
El aparato se traba y no hay comunicación entre la base y el auricular	<ul style="list-style-type: none"> <li>• Si el teléfono sigue sin funcionar, desconecte el cable de corriente y quite el paquete de las baterías. Después vuelva a conectar el cable de corriente y reinstale el paquete de baterías. Coloque el auricular en la base durante 30 segundos para dejar que vuelva a programarse.</li> <li>• Si hay un corte de corriente mientras el auricular no está en la base, el auricular debe ser colocado en la base cuando regresa la corriente.</li> </ul>

## **SERVICIO**

---

La FCC requiere que este producto sea reparado únicamente por el fabricante o sus agentes de servicio autorizados. De acuerdo a los requerimientos de la FCC, cambios o modificaciones no aprobadas expresamente por el fabricante podrían resultar en la anulación de la autoridad del consumidor para operar este producto.

## PARA CAMBIAR LA BATERÍA

Asegúrese de que el teléfono esté apagado (**OFF**) antes de cambiar la batería.

1. Quite la puerta del compartimento de la batería.
2. Desconecte el cable que está sujeto al paquete de la batería y quite el paquete de la batería del auricular.
3. Introduzca un nuevo paquete de baterías y conecte el cable en el enchufe dentro del auricular.
4. Vuelva a colocar la puerta del compartimento de la batería.
5. Coloque el auricular sobre la base para cargarse. **Si usted no carga el teléfono adecuadamente (durante 12 horas) cuando usted instala inicialmente su teléfono, la calidad del funcionamiento de la batería podría deteriorarse.**

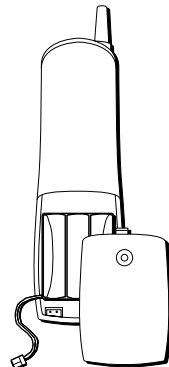

### PRECAUCIONES DE SEGURIDAD PARA LA BATERÍA

- No queme, desarme, mutile, o agujere. Igual que otras baterías de este tipo, materiales tóxicos pueden escaparse y causarle daño.
- Para reducir el riesgo de fuego o daño personal, use únicamente la batería indicada en la Guía del Usuario.
- Mantenga las baterías fuera del alcance de los niños.
- Quite las baterías si va a guardar el aparato durante más de 30 días.

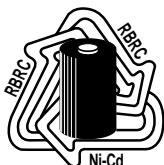

**OBSERVACIÓN:** el Sello RBRC de la pila utilizada en su producto indica que participamos en un programa para recoger y reciclar las pilas de níquel cadmio que se realiza en todos los Estados Unidos. Para más información sírvase llamar al 1-800-8-BATTERY o entre en contacto con su centro local de reciclaje.



# ÍNDICE

---

## A

Antes de Comenzar 6

## B

Botón de Canales 15

Botón de Flash 14

## C

Colgar y Contestar (Drop and Answer) 26

Compatibilidad con Audífonos 2

Conecta a Todos (Connect All) 27

Conferencia 27

Contestar (Answer) 26

## D

Desconectar 28

Desconectar al Último 28

Desconectar Primero 28

Disco (Rotatorio) 11

## E

Enmudecedor 15

## F

Formulario para hacer pedidos de accesorios 37

## I

Identificador de Llamada en Espera (Call Waiting) 5

Identificador de Llamada en Espera con Opciones (C 5, 25

Identificador de Llamadas (Caller ID) 5

Información de Interferencias 2

Información Del Registro a la FCC 2

Instalación 7

Instalación sobre Escritorio o Superficie Plana 7

Instalación sobre Pared 8

Introducción 5

## L

Llamada en Espera (Call Waiting) 5

## M

Marcado por Tono o De Disco 11

Memoria 18

Mensaje de Voz 5, 17

## O

Ocupado (Tell Busy) 25

Opciones para Conferencia 28

Opciones para EsperaRegresar 27

Operación Básica del Teléfono Inalámbrico 13

Operación de los Audífonos y del Gancho para Cintu 29

Operación del Identificador de Llamadas (Caller ID) 21

## P

Pantalla del Identificador de Llamadas (Caller ID) 24

Para Almacenar un Número en la Memoria 18

Para Almacenar una Pausa en la Memoria 20

Para Borrar Archivos 22

Para Borrar el Archivo Actual 22

Para Borrar Todos los Archivos 23

Para Cambiar el Formato del Número 23

Para Cambiar la Batería 34

Para Cambiar un Número Almacenado 20

Para Comenzar 6

Para Conectar Audífonos al Auricular 29

Para Conectar el Gancho para Cinturón 29

Para Hacer una Llamada 13

Para Inscribir Texto Usando las Teclas Numéricas 19

Para Localizar el Auricular 17  
Para Marcar un Número del Caller ID 23  
Para Programar el Sonido del Timbre 12  
Para Recibir una Llamada 14  
Para Recibir y Almacenar Llamadas 21  
Para Volver a Marcar 13  
Pedir que Espere (Ask to Hold) 26  
Precauciones de Seguridad para la  
Batería 34  
Programación 10  
Programación de la Clave de Area 10

## **R**

Requisitos de conexión 6

## **S**

Servicio 33  
Sistema de Seguridad Digital: 6  
Solución de Problemas 30

## **T**

Timbre 15  
Tono (Teclado) 11  
Tono Provisional/ Temporario 16  
Transferencia a correo de voz (To Call  
Notes®) 25

## **V**

Volumen 14

# FORMULARIO PARA HACER PEDIDOS DE ACCESORIOS

(O LLAME AL **1-800-338-0376 ÚNICAMENTE PARA ACCESORIOS**)

DESCRIPCIÓN	NÚMERO DE CATÁLOGO	PRECIO*	CANTIDAD	TOTAL
Adaptador de fuente de alimentación AC	5-4081	\$15.50		
Broche de cinturón	5-2457	\$5.61		
Audíofonos	5-2425	\$36.35		
Batería de repuesto	5-2358	\$9.95		

**Para compras con tarjeta de crédito**

Para tramitar las órdenes pagadas con tarjeta de crédito, se requiere el número completo de su tarjeta de crédito, la fecha de vencimiento y su firma.

Copie el número completo de su cuenta de su tarjeta **VISA**.

<input type="text"/>	<input type="text"/>	<input type="text"/>	<input type="text"/>	<input type="text"/>	<input type="text"/>	<input type="text"/>	<input type="text"/>	<input type="text"/>	<input type="text"/>
----------------------	----------------------	----------------------	----------------------	----------------------	----------------------	----------------------	----------------------	----------------------	----------------------

Mi tarjeta vence el:

<input type="text"/>	<input type="text"/>	<input type="text"/>
----------------------	----------------------	----------------------

Copie el número completo de su cuenta de su tarjeta

**MasterCard o Discover.**

<input type="text"/>	<input type="text"/>	<input type="text"/>	<input type="text"/>	<input type="text"/>	<input type="text"/>	<input type="text"/>	<input type="text"/>	<input type="text"/>	<input type="text"/>
----------------------	----------------------	----------------------	----------------------	----------------------	----------------------	----------------------	----------------------	----------------------	----------------------

Copie el número que aparece arriba de su nombre en la tarjeta **Master Card**.

<input type="text"/>	<input type="text"/>	<input type="text"/>
----------------------	----------------------	----------------------

Mi tarjeta vence:

<input type="text"/>	<input type="text"/>	<input type="text"/>
----------------------	----------------------	----------------------

\*Los precios están sujetos a cambios sin previo aviso.

Total de la mercancía.....\$ \_\_\_\_\_

Impuestos sobre la venta.....\$ \_\_\_\_\_

La ley nos requiere que cobremos el impuesto sobre la venta apropiado para cada estado, condado y área individuales a las cuales se envíe la mercancía.

De preferencia, use **VISA** o **Master Card** o **Discover**. Los cheques o giros postales se aceptan únicamente en moneda estadounidense. No se hacen envíos COD (de pago contra reembolso) ni se acepta efectivo. Todos los accesorios están sujetos a disponibilidad. Cuando se aplique, enviaremos un modelo más reciente.

Embarque/Envío.....\$ **\$5.00**

Monto total incluido.....\$ \_\_\_\_\_

Envíe el formulario de pedido y giro postal o cheque (en moneda estadounidense) a nombre de Thomson Consumer Electronics, Inc. a:

TOE  
**Mail Order Department**  
**P.O. Box 8419**  
**Ronks, PA 17573-8419**

Nombre: \_\_\_\_\_  
 Dirección: \_\_\_\_\_ Depto. \_\_\_\_\_  
 Ciudad: \_\_\_\_\_ Estado: \_\_\_\_\_ Código Postal: \_\_\_\_\_  
 Número Telefónico durante el Día ( ) \_\_\_\_\_

Firma autorizada \_\_\_\_\_

Por favor asegúrese de haber llenado este formulario por completo.

Modelo 26963  
15493150 (Rev. 1 E/S)  
99-45  
Impreso en Tailandia

## Free Manuals Download Website

<http://myh66.com>

<http://usermanuals.us>

<http://www.somanuals.com>

<http://www.4manuals.cc>

<http://www.manual-lib.com>

<http://www.404manual.com>

<http://www.luxmanual.com>

<http://aubethermostatmanual.com>

Golf course search by state

<http://golfingnear.com>

Email search by domain

<http://emailbydomain.com>

Auto manuals search

<http://auto.somanuals.com>

TV manuals search

<http://tv.somanuals.com>