

# Electronic Drum Set Batterie Electronique Batería Electrónica

## Instruction Manual Manuel d'Instruction Manual de Instrucciones



# SMI-1460

# Congratulations!

Thank you for purchasing your Electronic Drum Set. This Drum Set has been developed to perform similar to an acoustic drum set but with greater ease. Prior to using this instrument, we recommend that you read through this manual.

## Taking care of your Electronic Drum Set

### LOCATION

- Do not expose the unit to the following conditions to avoid deformation, discoloration, or more serious damage.
- Direct sunlight.
- High temperature (near a heat source, or in a car during the daytime).
- Excessive humidity.

### POWER SUPPLY

- Please use the AC adapter included with this product. Insure the AC outlet voltage in the country it is being used matches the input voltage specified on the AC adapter's label.
- Turn the power switch OFF when the instrument is not in use.
- The AC adapter should be unplugged from the AC outlet if the instrument is not in use for an extended period of time.
- Unplug the AC adapter during electric storms.
- Avoid plugging the AC adapter into the same AC outlet as an appliance with high power consumption, such as electric heaters or ovens. Also avoid using multi-plug adapters since this can result in reducing the sound quality, operation errors, and possible damage.

### TURN POWER OFF WHEN MAKING CONNECTIONS

- To avoid damage to the instrument and other devices to which it is connected, turn the power switches of all related devices OFF prior to connecting or disconnecting cables.

### HANDLING AND TRANSPORT

- Never apply excessive force to the controls, connectors or other parts of the instrument.
- Always unplug cables by gripping the plug firmly, but not pulling on the cable.
- Disconnect all cables before moving the instrument.
- Physical shocks caused by dropping, bumping, or placing heavy objects on the instrument can result in scratches and more serious damage.

### CLEANING

- Clean the unit with a dry soft cloth.
- A slightly damp cloth may be used to remove stubborn grime and dirt.
- Never use cleaners such as alcohol or thinner.
- Avoid placing vinyl objects on top of the unit (vinyl can stick to and discolor the surface).

### ELECTRICAL INTERFERENCE

- This instrument contains digital circuitry and may cause interference if placed too close to radio or television receivers. If this occurs, move the instrument further away from the affected equipment.

# CONTENTS

<b>Panel Controls</b> .....	4
- Front panel .....	4
- Rear Panel.....	5
- Side Panel .....	5
<b>Setup</b> .....	6
- Connect the Pads and the Pedal .....	6
- Connect a MIDI device .....	7
- Connect audio equipment.....	7
- Connect a CD player, etc. (Aux. in jack).....	7
- Connect Headphones .....	7
- Connect the Power supply jack.....	7
<b>Functions</b> .....	8
- Switch the power ON .....	8
- Set the main volume .....	8
- Select a drum kit .....	8
- Play with a Metronome .....	8
<b>Play a Tone</b> .....	9
- Select a Tone .....	9
- Listen to the Tone .....	9
- Adjust Tone's volume .....	9
- Adjust Tone's tempo .....	9
- Tap tempo function .....	10
- Mute a Drum part .....	10
- Play with the Click voice .....	10
- Use the lighting guide function .....	10
<b>Create a user Drum Kit</b> .....	11
- Set a drum voice .....	11
- Adjust the volume .....	11
- Save your drum kit voices .....	11
<b>Specifications</b> .....	12
<b>Voice list</b> .....	13
<b>Preset kit list</b> .....	14
<b>Tone list</b> .....	14
<b>MIDI implementation chart</b> .....	15

# PANEL CONTROL

## Front Panel

English

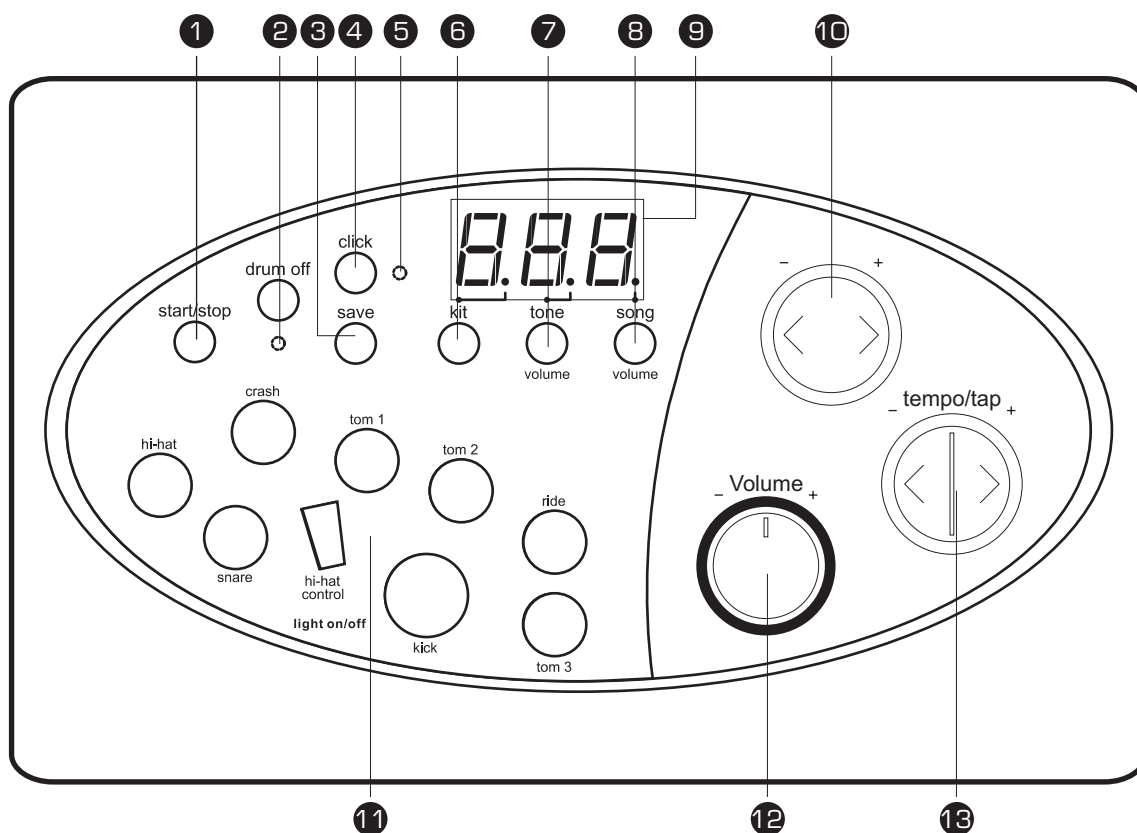

### 1 [ start / stop ] button

Start or stop song playing.

### 2 [ drum off ] button indicator

This button is used to turn on or turn off the percussion of tone.

### 3 [ save ] button

Save the current kit setting to a user kit.

### 4 [ click ] button

Turn on / off the metronome.

### 5 Beat indicator

Beat of metronome or a tone that is playing.

### 6 [ kit ] button

Display the drum kit number.

### 7 [ tone / volume ] button

Display the song number or accompaniment volume value.

### 8 [ voice / volume ] button

Display the voice number or volume value.

### 9 3-Digit LED display

Display the parameters of the current menu mode.

### 10 [ + ] and [ - ] buttons

These buttons are used to change the setting number of the kit, voice, song and adjusts the Pad volume.

### 11 Pad select buttons and indicators

Select current pad and adjust the pad volume.

When you press them, the corresponding indicator lights up.

### 12 [ tempo +/- ] and [ tap ] buttons

Change current tempo.

### 13 Volume Knob

To control the volume of the headphone and line output, turn the knob clockwise to increase the volume and counterclockwise to decrease the volume.

# PANEL CONTROL

## Rear Panel

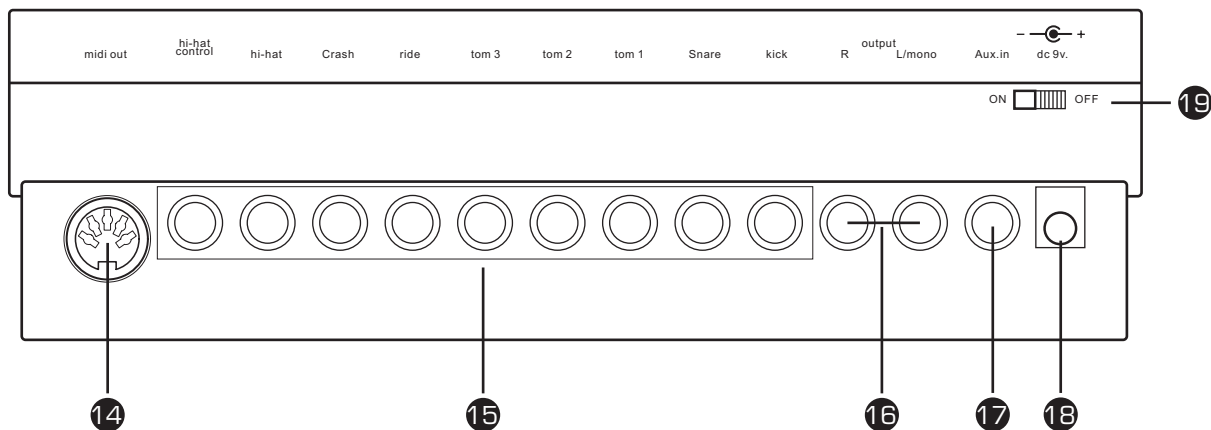

### 14 MIDI out jack

Connect to an external sound module.

### 15 Trigger input jacks

Connect to pads, cymbals, hi-hat control, kick trigger.

### 16 Output jacks (R - L/mono)

Connect to an amplifier or an audio system.  
For monaural output, use the L/mono jack.

### 17 Aux.in Jack

Connect to an external sound source.

### 18 Power supply jack (dc 9v.)

Connect the supplied AC adapter to this jack.

### 19 Power switch

Turn the power ON/OFF.

## Side Panel

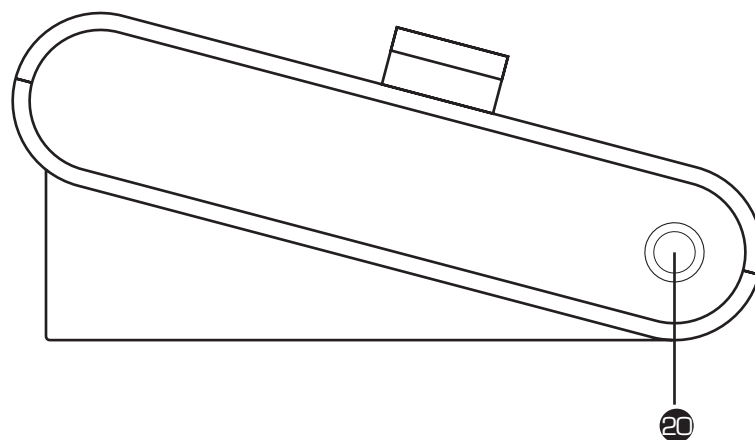

### 20 Phones Jack

Connect headphones to this jack.  
(Connecting the headphones will not mute the output jacks).

# SETUP

## CAUTION!

To prevent electric shock and damage to the device, make sure the power is switched OFF on the drum and all related devices before making any connection.

### Connect the Pads and the Pedals

Using the provided cables, connect each trigger input jack on the rear panel of the module, and make sure each pad is connected to its corresponding trigger input jack.

#### NOTE

1. The sound of the hi-hat pad is controlled by the hi-hat pedal. Similar to an acoustic drum, the hi-hat pad functions as an "open hi-hat" when the pedal is released. When the pedal is depressed, it functions as a "closed hi-hat".
2. By striking areas of the cymbal pad (ride, crash or hi-hat) near the edge of the pad, the sounds produced are different from the other pads.

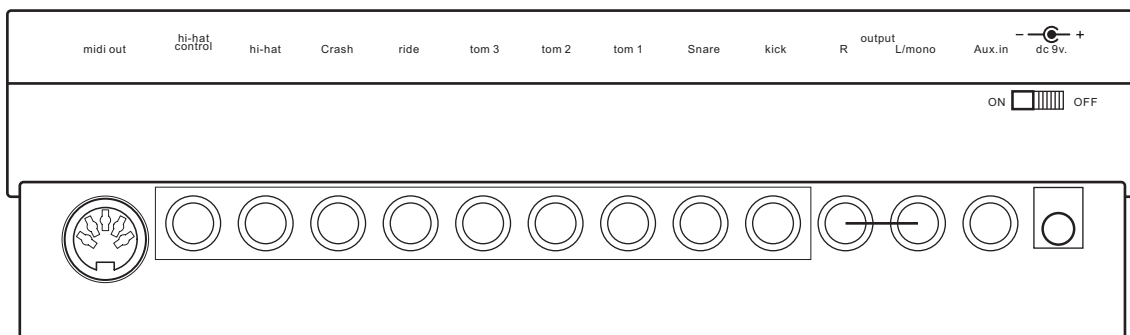

E06

## Connect a MIDI device

This is for use of an external sound module or MIDI sequencer.

### Transmit MIDI data

1. Use a MIDI cable to connect the MIDI OUT jack on the drum module with the MIDI IN jack on the external MIDI device.
2. This drum is designed to output all the MIDI codes generated by pads striking or pedal stepping via MIDI output connector. Please note, clicking and the MIDI codes in songs are excluded.

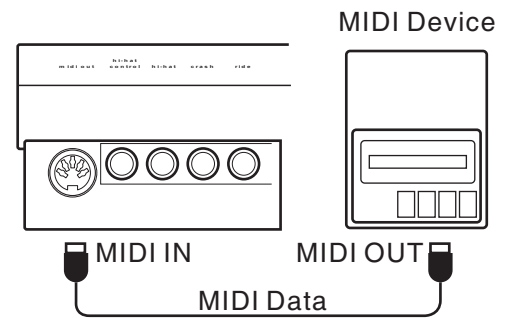

English

## Connecting audio equipment

1. When connecting an amplifier please follow steps listed below:
  - a. Connect the amplifier to the Output L/MONO and R jacks on the rear panel.
  - b. For monaural playback, use the L/MONO jack.
  - c. For stereo playback, connect both L/MONO and R jacks.
2. The volume is adjusted with the VOLUME knob.

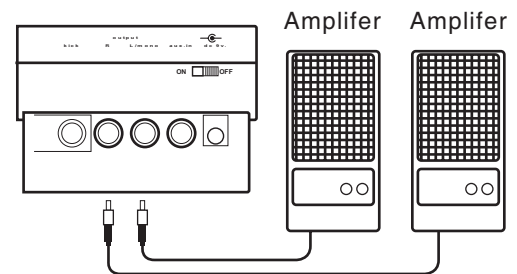

## Connect a CD player, etc (Aux. In jack)

1. The audio output of a CD player or another audio source must be connected to AUX IN jack on the rear panel which can be mixed with the sound of the drum. This is a function that allows you to play along with your favorite song.
2. The volume of the external signal is adjusted with the VOLUME knob.

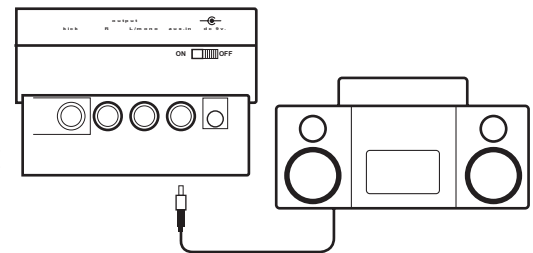

## Connect Headphones

An optional set of stereo headphones can be connected to the PHONES jack located on the side of the drum module.

- \* Adjust the volume to a comfortable level.

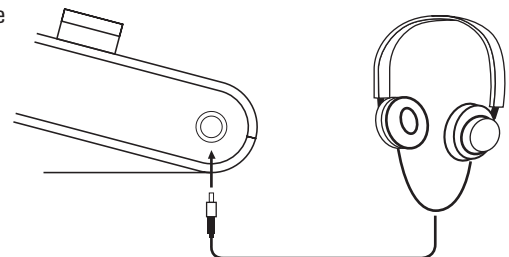

## Connect the power supply

Make sure the power is switched OFF and connect the power adapter to the DC IN jack on the rear panel.

Note:

1. To protect the speakers, amplifier and the drum module from damage, rotate the volume knob to the minimum volume level before powering ON.
2. Make sure the power is switched OFF when connecting the drum module to an external device.

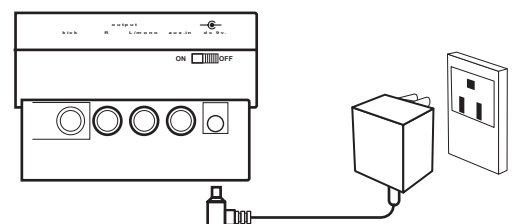



# FUNCTION

## Set the power switch

After confirming all connections have been completed, rotate the volume knob to the left (minimum volume level) before switching the power ON.

Set the power switch to the ON position. The tone indicator will display the tone being played.

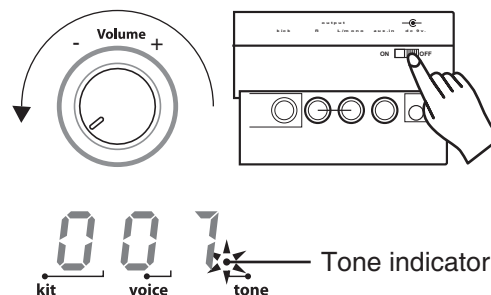

## Set the main volume

While striking a pad, gradually rotate the volume knob until a comfortable volume level is reached.

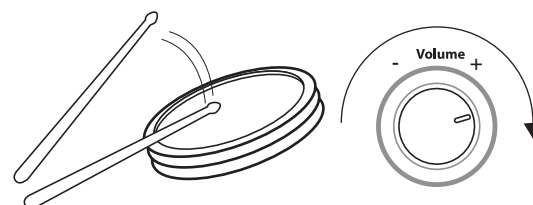

## Connect a CD player, etc (Aux. In jack)

The unit comes with 20 (001-020) preset drum kits and 10 user kits (021-030). Reference tone list: page E14

1. Press the [ kit ] button  
The current kit number appears and the Kit indicator will display.
2. Press [ + ] or [ - ] buttons to select the drum kit number (001-020) you want to access.

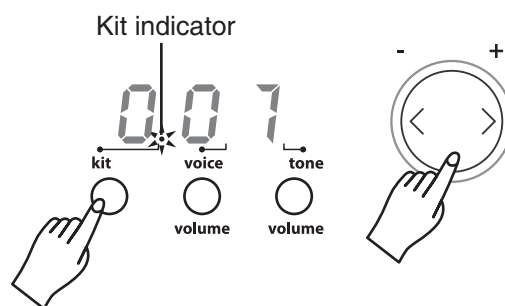

## Play with a Metronome

1. Press the [ click ] button to initiate the Metronome. The beat indicator will flash and the click sound begins to play.
2. Press the [ tempo + ] or [ tempo - ] buttons to set the metronome beat.
3. Press the [ click ] button again to stop the metronome.
4. To adjust the volume of the click sound, hold down the [click] button and press the [ + ] or [ - ] buttons to adjust the volume of the click sound, the metronome automatically plays.

When playing the metronome:

- \* The metronome stops immediately when holding down the [ click ] button and pressing the [ + ] or [ - ] buttons on the click sound.
- \* Volume of the click sound will be reset to default once the power is on.

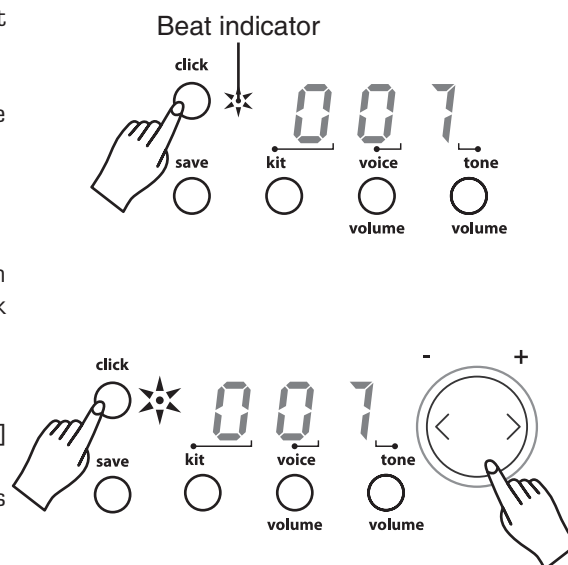



# PLAY A TONE

## Listen to the tone

This drum module has a total of 50 preset tones.

Note: The preset tone setting is 001 once powered on.

1. Press [ tone / volume ] button.  
The tone indicator lights and the current tone number will appear.
2. Press [ + ] or [ - ] button to select one of the tones and listen to the the Tone number 001-050, which are, preset tones.  
(Reference tone list: page E14)
3. Press [ start - stop ] button and the beat indicator will flash.  
The tone will start playback from the beginning.
4. The tone will stop when it reaches the end.  
You can stop the tone during playback by pressing the [ start / stop ] button.

The ASSIGN pad's indicator flashes at the first beat of each measure.

Note: The ASSIGNED pad's indicator will not illuminate when both [ hi-hat ] and [ kick ] buttons are pressed at the same time.

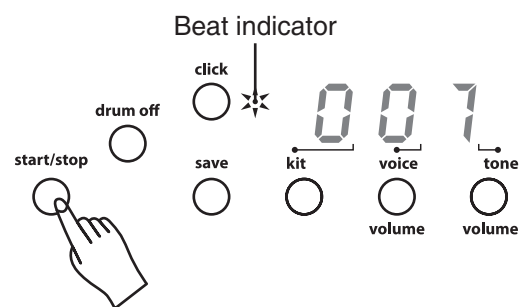
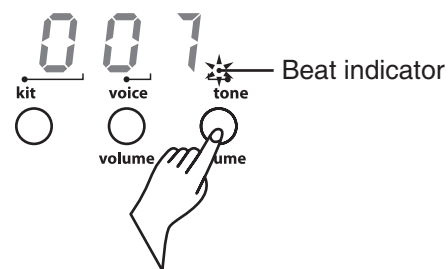

## Select the tone volume

1. Press the [tone/volume] button to select the volume of the tone, which will display "Axx". XX = Level value 00 to 31
  2. Press [ + ] or [ - ] button to adjust the volume of the tone accompaniment.
- \* Volume of the tone will not reset to default when power is ON.

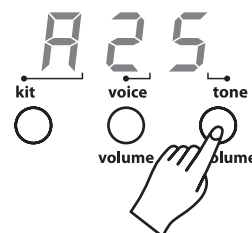

## Adjust the tones tempo

1. Pressing the [ tempo + ] or [ tempo - ] button will display the current tempo value.
2. Press the [ tempo + ] or [ tempo - ] button to increase or decrease the tempo. The tempo value will range from 30 to 280.
  - Hold down either the [ tempo + ] or [ tempo - ] button to change the setting from high to low speed.
  - Pressing the [ tempo + ] and [ tempo - ] buttons at the same time will reset the tempo to the default value.

Note: Approximately 2 seconds after you stop pressing the [ tempo ] button, the display will change to your selected song or kit number instead of the tempo value.

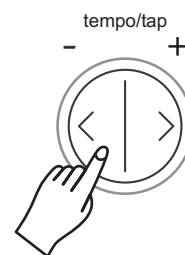

## Tap tempo function

This function allows you to set the song's tempo by tapping in tempo on a pad.

1. Press the [ tap ] button. This will display the current tempo value.
2. Tap on the pad in the tempo that you prefer. Tap on the pad 4 times and the last two beats are detected and are set as your desired speed.
3. The tone will be played at desired tempo you set. When the tone is playing, you are not able to change the tempo with the tempo function.

\* Any pad will activate the tap tempo function.

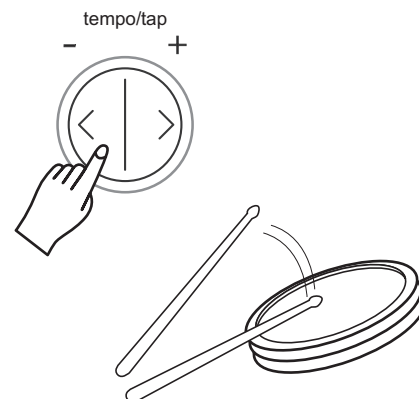

## Mute a Drum part

1. Press [ drum off ] button. The drum off indicator will illuminate. The drum mute function is active.
2. Press [ start / stop ] button to playback the song. The drum part in the song will be muted.
3. To cancel the drum mute function, press the [ drum off ] button again. The drum indicator will not illuminate.

\* The drum mute function can be used during the tone play.

Drum off indicator

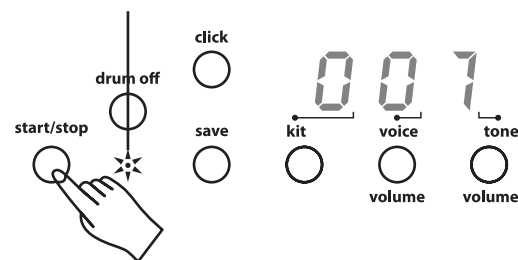

## Play with the Click sound

1. Press the [ click ] button to start the metronome. It will be played with tempo.
2. Press the [ click ] button again to stop the metronome.

Note: The click sound will not stop automatically once the song ends until you press the [ click ] button.

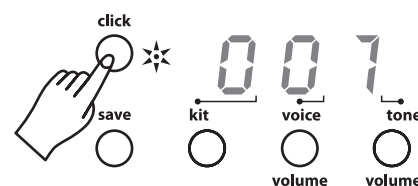

## Using the lighting guide function

The lighting guide function provides a valuable lesson to practice or learn the drum kit while playing the preset tones.

1. Select the tone number you choose to practice.
2. Press [ drum off ] button.
3. Press [ start / stop ] button to start tone play.
4. Strike the pad in accordance with the lighting of the pad's indicators or press the hi-hat pedal and kick the bass drum pad exactly when their indicators light.

\* During the tempo play, you can change the Tempo (speed), or use the tap tempo function to set your desired tempo.

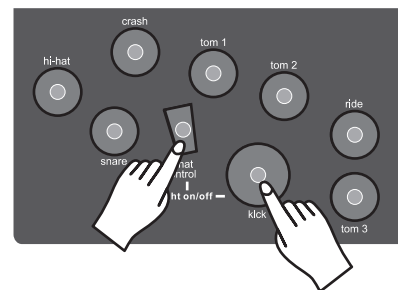

Press the [ hi-hat control ] + [ kick ] buttons to turn off all the pad's indicators. Press the [ hi-hat control ] + [ kick ] buttons again to turn on all the pad's indicators.

## Set a Drum voice

This unit includes 215 high quality percussion sounds, which you can assign to any of the drum pads, 3 cymbals, hi-hat control and bass drum. This allows you to create your own drum kit, which consists of the voice you choose. Reference voice list: page E13. The kit number 021-030 are used for saving your own drum kit.

1. Press [ voice ] button.  
The voice indicator illuminates and displays the number of the pad.
  2. Press [ pad ] button or hit the pad you want to set. The pad indicator will illuminate and display the current voice number of the lit pad.
  3. Press [ + ] or [ - ] buttons to select the voice number you want to assign.
  4. Repeat step 2 and 3 to set the voice for another pad or bass drum.
- \* All settings will be reset to default once power is ON.

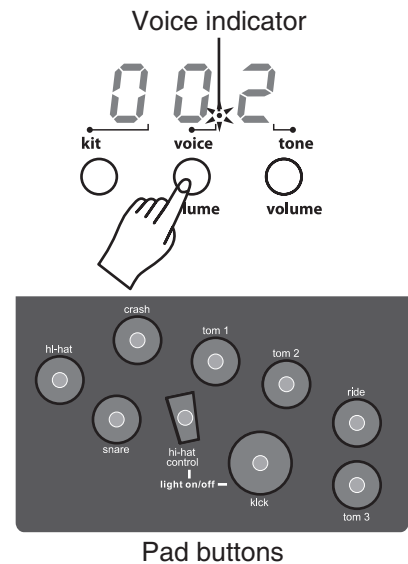

English

## Adjust the volume of the Pad

This unit allows you to adjust the volume of every voice in the kit and also will control the individual level (volume) of the pads or bass drum.

1. Press the [ voice / volume ] button to view the volume level setting.  
Level settings run from 00 to 31. The pad button indicator illuminates and will display the current volume level of the lit pad.
  2. Press the [ PAD ] button or hit the percussion pad you want to adjust.
  3. Press the [ + ] or [ - ] to increase or decrease the volume. While you are adjusting the corresponding pad, listen carefully to the sound level until reaching the level you desire.
  4. Repeat step 2 and 3 to adjust the volume of other pad voices.
- \* Volume of the pad will be reset to default once power is ON.

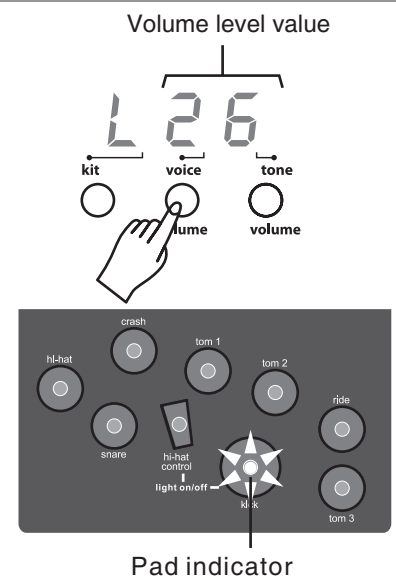

# CREATE A USER DRUM KIT

## Save your drum kit voices

Upon completion of your personalized drum kits please follow the steps below to save them:

1. Press [ save ] button.  
The kit number 021 appears and is flashing.
2. Press [ + ] or [ - ] button to set the kit number (021-030) for saving your drum kit.
3. Press [ save ] button again. The flashing kit number stops.

Note: To cancel the save operation, press the voice button. If there is an error "Err" will be displayed.

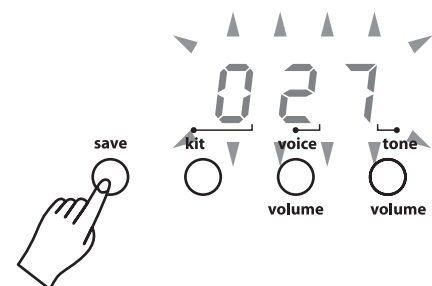

# SPECIFICATIONS

English

<b>Drum Pad:</b>	4 drum pads, 3 cymbal pads, 1 hi-hat control pedal, 1 kick trigger.
<b>Voices:</b>	215 voices
<b>Drum Kits:</b>	20 preset kits, 10 user kits
<b>Song:</b>	50 preset songs
<b>Controls:</b>	POWER SWITCH, START / STOP, SAVE, KIT, VOICE / VOLUME, SONG / VOLUME, DRUM OFF, CLICK, HI-HAT, CRASH, RIDE, HI-HAT CONTROL, SNARE, TOM 1, TOM 2, TOM 3, KICK, VOLUME, + / - TEMPO, TAP
<b>Display:</b>	LED display
<b>Connections:</b>	MIDI OUT Hi-hat control Hi-hat Crash Ride Snare Tom 1 Tom 2 Tom 3 Kick Output (R & L / MONO) Aux in
<b>Power Supply:</b>	AC adapter (DC 9V.)

# VOICE LIST

## No. Name

### Acoustic Base Drum

001 BD head  
 002 Real BD1  
 003 Real BD 2  
 004 Real BD 6  
 005 BD Std 1  
 006 BD Std 2  
 007 Room BD 1  
 008 Room BD 2  
 009 Lo BD  
 010 Rock BD 1  
 011 Rock BD 3  
 012 Rock BD 4  
 013 BD-Var 3  
 014 BD-Var 5  
 015 Big Drum 1  
 016 Big Drum 2

### Electronic Base Drum

017 BD-Analg  
 018 MrDance 1  
 019 MrDance 2  
 020 MrDance 5  
 021 Lo-BD 1  
 022 Lo-BD 2  
 023 Hard BD 3

### Acoustic Snare Drum

024 SD-Std 1  
 025 SD-Std 2  
 026 SD-Std 3  
 027 SD-Std 4  
 028 SD-Std 5  
 029 SD-R 1  
 030 SD-R 2  
 031 SD-R 5  
 032 Snare 1  
 033 Snare 2  
 034 Snare 4  
 035 Snare 5  
 036 Snare 6  
 037 SD-Std 21  
 038 SD-Std 22  
 039 SD-Std 23  
 040 SD-Std 24  
 041 SD-Std 25  
 042 SD-Std 26  
 043 SD-Std 27  
 044 SD-Std 28  
 045 SD-Std 29  
 046 SnareDr 1  
 047 SnareDr 5  
 048 SnareDr 6  
 049 SnareDr 7  
 050 SnareDr 8  
 051 SidStik 1  
 052 SidStik 2  
 053 SnarTimb  
 054 RowDrum 1

055 RowDrum 2  
 056 RowDrum 3

### Electronic Snare Drum

057 SD-Ana 2  
 058 SD-Ana 6  
 059 SD-Ana 7  
 060 SD-Ana 11  
 061 SD-Danc 5  
 062 SD-Danc 6  
 063 SD-Elec  
 064 Syn-SD 1  
 065 Syn-SD 7  
 066 Syn-SD 8  
 067 Syn-SD 11  
 068 Cool SD 1  
 069 HD-SD 1  
 070 Brush 1  
 071 Brush 2  
 072 Brush 3  
 073 Brush 5  
 074 Brush 7  
 075 Brush 8  
 076 Brush 10  
 077 Brush 13

### Acoustic Tom

078 Tom-Std 5  
 079 Tom-Std 3  
 080 Tom-Std 2  
 081 Tom-Std 1  
 082 Tom-Jaz M  
 083 Tom-Jaz F  
 084 Tom-Brs H  
 085 Tom-Brs M  
 086 Tom-Brs L  
 087 Tom-Brs F  
 088 Tom-BRK H  
 089 Tom-BRK M  
 090 Tom-BRK L  
 091 Tom-BRK F  
 092 Tom-Rom 6  
 093 Tom-Rom 5  
 094 Tom-Rom 4  
 095 Tom-Rom 3  
 096 Tom-Rom 2  
 097 Tom-Rom 1  
 098 Tom-Rm 2L  
 099 Tom-Rm 2F

### Electronic Tom

100 TomH-A  
 101 Tom-A 5  
 102 Tom-A 4  
 103 Tom-A 3  
 104 Tom-A 2  
 105 Tom-A 1  
 106 Tom-T 1M  
 107 Tom-T 3L  
 108 Tom-T 3F  
 109 Tom-El 4

110 Tom-El 3  
 111 Tom-El 2  
 112 Tom-El 1

### Cymbal

113 CrashStd  
 114 CrashBrt  
 115 CrashSt 2  
 116 SftCrash  
 117 CrashSt3  
 118 CrashSht  
 119 CrashThin  
 120 CrashRev  
 121 CrashRol  
 122 CrashSt 4  
 123 RideBel 1  
 124 RK Ride 2  
 125 RideBStd  
 126 Splash C 1  
 127 Cymbal 2  
 128 Cymbal 3  
 129 BigGong 1  
 130 BigGong 2  
 131 B.Cymb1 1  
 132 B.Cymb1 2  
 133 S.Cymb1 2  
 134S.Cymb1 2 M  
 135 SmalGong

### Acoustic Tom

136 H.H.Cls 1  
 137 H.H.Cls 3  
 138 H.H.Cls 4  
 139 H.H.Opn 1  
 140 H.HCNor 1  
 141 RK HHcls  
 142 H.H Opn 3  
 143 Open HH 2  
 144 Open HH 3  
 145 Open HH 4  
 146 RK HHOpn  
 147 Open HH 7  
 148 HH ped1 1  
 149 HH ped1 2  
 150 Ana Hh 1

### Percussion

151 Agogo-1  
 152 Agogo-2  
 153 Bell tre  
 154 Bongo Hi  
 155 Bongo Lo  
 156 Cabasa 1  
 157 Cabasa 2  
 158 Castanet  
 159 ClapA  
 160 Claves 1  
 161 Claves 2  
 162 Conga-Hi  
 163 Conga-M 1  
 164 Conga-M 2

165 Conga-3  
 166 Conga-4  
 167 Conga-5  
 168 CowBell 1  
 169 CowBell 2  
 170 Cuica H  
 171 Cuica L  
 172 Fsnap  
 173 Guiro 1  
 174 Guiro 2  
 175 HiQ  
 176 JingBell  
 177 Maracas 1  
 178 Maracas 2  
 179 MetroBell  
 180 MetroClk  
 181 Scrach  
 182 Shake  
 183 Surdo 1  
 184 Surdo 2  
 185 Tabla 1  
 186 Tabla 2  
 187 Tabla 3  
 188 Tabla 4  
 189 TalkD  
 190 TalkDrD  
 191 TalkDrU  
 192 TalkDrV  
 193 Tambouri  
 194 TimpleH  
 195 TimpleL  
 196 TimplePH  
 197 TimplePL  
 198 Triangle  
 199 TriagMut  
 200 VibrSlap  
 201 Whistal  
 202 XfadeTri  
 203 Smallwood  
 204 BoardDr 1  
 205 BoardDr 2  
 206 Lotus Brd  
 207 BanbuBrd  
 208 SouthBan  
 209 B.WdFis  
 210 S.WdFis 1  
 211 S.WdFis 2  
 212 S.WdFis 3  
 213 S.WdFis 4  
 214 ImpacBel  
 215 ImpaBel M

# DRUM KIT LIST

English

## No. Name

001 Standard 1  
002 Standard 2  
003 Dance 1  
004 Jazz Latin  
005 Room 1  
006 Electric  
007 Brush  
008 Room Stick  
009 Latin 1  
010 Latin 2

## No. Name

011 Jazz  
012 Brush 2  
013 Dance Stick  
014 Orchestra  
015 Drum & Bass  
016 House  
017 Rhythm & Blues  
018 Ungle  
019 China LuoGu  
020 Oriental 1

# TONE LIST

## No. Name

001 Guitar	4/4
002 Accordion Fussion	4/4
003 Folk Pop	4/4
004 Rock	4/4
005 Blues	4/4
006 New Age	4/4
007 Reggae Funk	4/4
008 Drum & Bass	4/4
009 Pop & Beat	4/4
010 Dance	4/4
011 Drk-2	4/4
012 Pop 3	4/4
013 Pop 5	4/4
014 Jazz 1	4/4
015 Rhythm & Blues 4	6/8
016 Ballad 1	4/4
017 Ballad 2	4/4
018 Ballad 4	4/4
019 Ballad 5	4/4
020 Ballad 6	4/4
021 Waltz	3/4
022 Slow Rock	6/8-9/8
023 Rock Pop 4	4/4
024 Latin 4	4/4
025 Latin 5	4/4

## Beat

## No. Name

026 Reggae	4/4
027 Shuffle 1	4/4
028 Rhythm & Blues 3	4/4
029 Rock N' Roll 1	4/4
030 8 Beat 4	4/4
031 8 Beat 2	4/4
032 16 Beat	4/4
033 March	4/4
034 Latin 6	4/4
035 Funk 3	4/4
036 Fusion 2	4/4
037 Rock N' Roll 2	4/4
038 Hard Rock 3	4/4
039 Rock Pop 2	4/4
040 Funk 1	4/4
041 Funk 4	4/4
042 Jazz 3	6/8
043 Dance 1	4/4
044 Dance 2	4/4
045 Mambo	4/4
046 Rhythm & Blues 1	4/4
047 Rhythm & Blues 2	4/4
048 Ballad 3	4/4
049 Jing Opera	4/4
050 Chinese Rhythm	2/4

## Beat

# MIDI IMPLEMENTATION CHART

English

	FUNCTION	TRANSMITTED	
<b>Basic Channel</b>	<b>Default Changed</b>	<b>10 ch</b> <b>X</b>	
<b>Mode</b>	<b>Default Messages Altered</b>	<b>X</b> <b>X</b> <b>*****</b>	
<b>Note Number</b>	<b>True Voice</b>	<b>0 - 127</b> <b>*****</b>	
<b>Velocity</b>	<b>Note On Note Off</b>	<b>0 9NH, V=1 -127</b> <b>X (9NH V=0)</b>	
<b>After Touch</b>	<b>Key's Channel's</b>	<b>X</b> <b>X</b>	
<b>Pitch Bend</b>		<b>X</b>	
<b>Control Change</b>	<b>0</b> <b>1</b> <b>5</b> <b>6</b> <b>7</b> <b>10</b> <b>11</b> <b>64</b> <b>65</b> <b>66</b> <b>67</b> <b>80</b> <b>81</b> <b>91</b> <b>93</b> <b>120</b> <b>121</b> <b>123</b>	<b>X</b> <b>X</b> <b>X</b> <b>X</b> <b>X</b> <b>X</b> <b>X</b> <b>X</b> <b>X</b> <b>X</b> <b>X</b> <b>X</b> <b>X</b> <b>X</b> <b>X</b> <b>X</b> <b>X</b> <b>X</b> <b>X</b>	<b>Bank Select</b> <b>Modulation</b> <b>Portamento Time</b> <b>Data Entry</b> <b>Volume</b> <b>Pan</b> <b>Expression</b> <b>Sustain Pedal</b> <b>Portamento ON / OFF</b> <b>Sostenuto Pedal</b> <b>Soft Pedal</b> <b>Rear Program</b> <b>Chorus Program</b> <b>Rear Level</b> <b>Chorus Level</b> <b>All Sound OFF</b> <b>Reset All Controller</b> <b>All Notes OFF</b>
<b>Program Change</b>	<b>True #</b>	<b>X</b>	
<b>System</b>	<b>Exclusive</b>	<b>X</b>	
<b>System Common</b>	<b>Song Position</b> <b>Song Select</b> <b>Tune</b>	<b>X</b> <b>X</b> <b>X</b>	
<b>System Real Time</b>	<b>Clock</b> <b>Comands</b>	<b>X</b> <b>X</b>	
<b>Aux Messages</b>	<b>Local ON / OFF</b> <b>All notes OFF</b> <b>Active Sense</b> <b>Reset</b>	<b>X</b> <b>X</b> <b>X</b> <b>X</b>	

**KEY = 0:Yes**  
**X: NO**



# Félicitation!

Nous vous remercions de l'achat de votre Batterie Electronique. Cette Batterie Electronique a été conçue pour jouer comme une batterie acoustique avec plus de facilité. Avant d'utiliser cet instrument, nous vous recommandons de lire ce manuel.

## Utilisation de votre ensemble de Batterie Electronique:

### LIEU D'EMPLACEMENT

- Ne pas exposer le matériel à ces différentes conditions pour éviter toute déformation, décoloration ou de plus sérieux dommages.
- Exposition au soleil.
- Températures hautes (près d'une source de chaleur ou dans une voiture la journée).
- Humidité excessive.

### SOURCE D'ÉNERGIE

- Veuillez utiliser l'adaptateur AC fourni avec l'appareil. Vérifiez que le voltage de la prise AC dans votre pays correspond au voltage d'entrée indiqué sur l'étiquette de l'adaptateur AC.
- Mettre le bouton power sur OFF lorsque l'instrument n'est pas utilisé.
- L'adaptateur AC doit être débranché de la prise de courant AC si l'instrument n'est pas utilisé pendant une période prolongée.
- Débrancher l'adaptateur AC pendant les orages.
- Eviter de brancher l'adaptateur AC sur la même prise de courant que des appareils de haute consommation d'énergie comme les chauffages électriques ou les fours. Eviter aussi d'utiliser des prises multiples car cela conduit à réduire la qualité du son, à des erreurs d'opération et à de possibles dommages du matériel.

### METTRE LE BOUTON POWER SUR OFF AVANT DE BRANCHER L'APPAREIL

- Pour éviter tout dommage de l'instrument et des autres éléments auquel il est connecté, mettre le bouton power de tous les éléments liés sur OFF avant de brancher ou de débrancher les câbles. débrancher les câbles.

### MANIEMENT ET TRANSPORT

- Ne pas exercer de pression aux parties de contrôle, de connections ou d'autres éléments de l'instrument.
- Toujours débrancher en tenant la prise fermement et non en tirant sur le câble.
- Débrancher tous les câbles avant de déplacer l'instrument.
- Des coups physiques causés par des chutes, ou en plaçant des objets lourds sur l'instrument il pourrait se produire des éraflures ou des dégâts plus importants.

### NETTOYER

- Nettoyer l'ensemble avec un chiffon sec et doux.
- Utilisez un chiffon légèrement humide pour ôter les saletés et poussières persistantes.
- Ne jamais utiliser de produits de nettoyage tel que de l'alcool ou un diluant.
- Evitez de placer des objets en vinyl sur l'appareil (Le vinyl pourrait coller et décolorer la surface).

### INTERFÉRENCE ÉLECTRIQUE

- L'instrument contient des circuits électroniques et cela peut causer des interférences si il est proche d'une radio ou d'une télévision. Si cela arrive, éloigner l'instrument de l'équipement affecté par les interférences.

# CONTENU

<b>Tableau de Contrôle</b> .....	4
- Tableau de Contrôle Avant .....	4
- Tableau de Connexion Arrière .....	5
- Tableau de Connexion Sur le Coté .....	5
<b>Installation</b> .....	6
- Brancher les Pads et Les Pédales .....	6
- Brancher un Appareil MIDI .....	7
- Brancher un Équipement Audio .....	7
- Brancher un Baladeur CD .....	7
- Brancher un Casque .....	7
- Brancher la Prise de Courant .....	7
<b>Fonctions</b> .....	8
- Mettre en Marche .....	8
- Régler le Volume .....	8
- Sélectionner un Kit de Batterie .....	8
- Jouer Avec un Metronome .....	8
<b>Jouer une Timbres</b> .....	9
- Sélectionner une Timbres .....	9
- Ecouter une Timbres .....	9
- Ajuster le Volume d'une Timbres .....	9
- Ajuster le Tempo D'une Timbres .....	9
- Régler le Tempo en Frappant Sur un Pad .....	10
- Rendre la Batterie D'une Chanson Muette .....	10
- Fonction Metronome .....	10
- Utiliser la Fonction Guide Lumière .....	10
<b>Créer un Kit D'utilisateur</b> .....	11
- Régler L'enregistrement de la Batterie .....	11
- Ajuster le Volume .....	11
- Sauvegarder Vos Sons de Kit de Batterie .....	11
<b>Caractéristiques Techniques</b> .....	12
<b>Liste des Sons</b> .....	13
<b>Liste des Kits de Batteries</b> .....	14
<b>Liste des Timbres</b> .....	14
<b>MIDI Graphique du Mode D'exécution</b> .....	15

# TABLEAU DE CONTRÔLE

## Tableau de contrôle avant

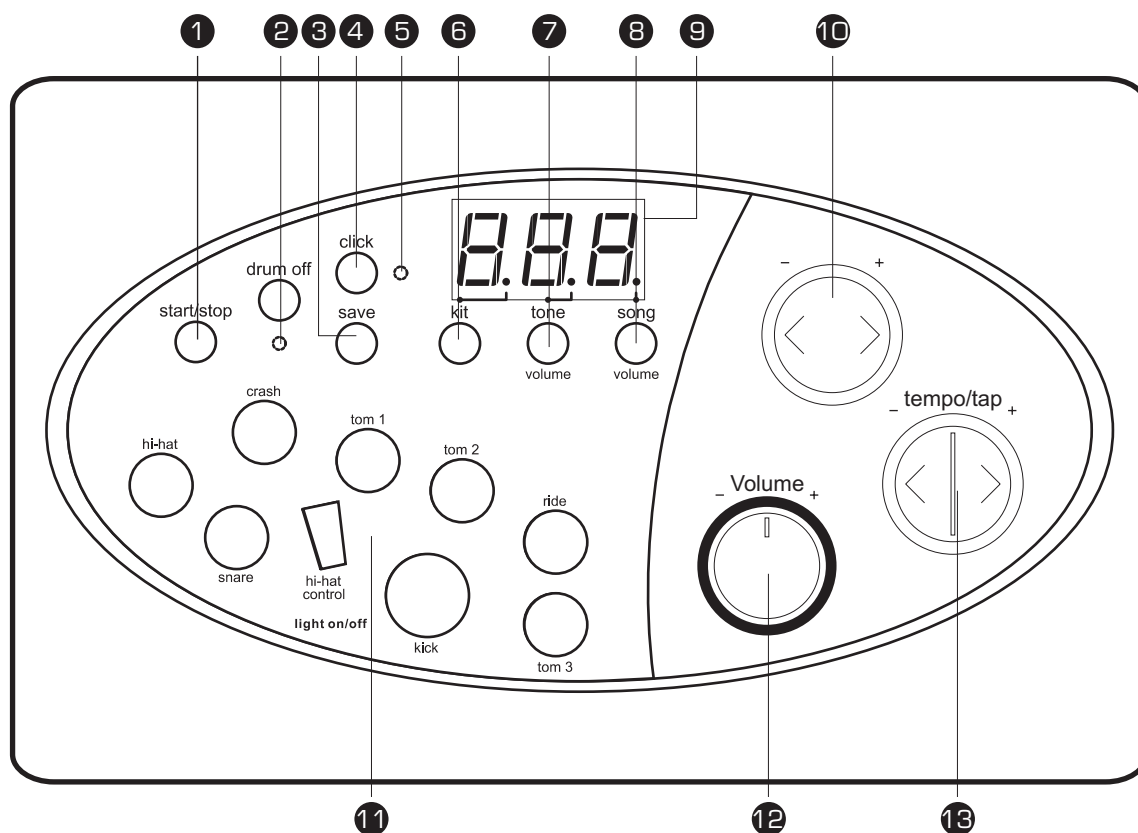

### 1 Le bouton [ start/stop ]

Débuter ou arrêter la chanson.

### 2 Le bouton et indicateur [ drum off ]

Ce bouton est utilisé pour allumer ou éteindre les percussions de la chanson.

### 3 Le bouton [ save ]

Sauvegarder les enregistrements des kits en cours pour l'utilisateur.

### 4 Le bouton [ click ]

Allumer ou éteindre le metronome.

### 5 L'indicateur de tempo

Tempo du métronome ou d'une Timbres jouée.

### 6 Le bouton [ kit ]

Afficher le numéro du kit de batterie.

### 7 Le bouton [ tone/volume ]

Afficher le numéro de la chanson et l'intensité du volume d'accompagnement.

### 8 Le bouton [ voice/volume ]

Afficher le numéro du son ou l'intensité du volume.

### 9 Affichage du [ 3digit LED ]

Afficher les paramètres du mode en cours.

### 10 Les boutons [ + ] et [ - ]

Ces boutons sont utilisés pour modifier les numéros des kits, des sons et ajuster le volume du Pad.

### 11 Les boutons et indicateurs de sélection des Pad.

Sélectionner les Pad et ajuster le volume du Pad. Une pression sur le bouton permettra à l'indicateur correspondant de s'allumer.

### 12 Bouton du volume

Contrôle du volume du casque et de la sortie. Tournez le bouton dans le sens des aiguilles d'une montre pour augmenter le volume et dans le sens contraire pour le baisser.

### 13 Les boutons [ tempo +/- ] et [ tap ]

Changer le tempo en cours.

# TABLEAU DE CONTRÔLE

## Tableau de connexion arrière

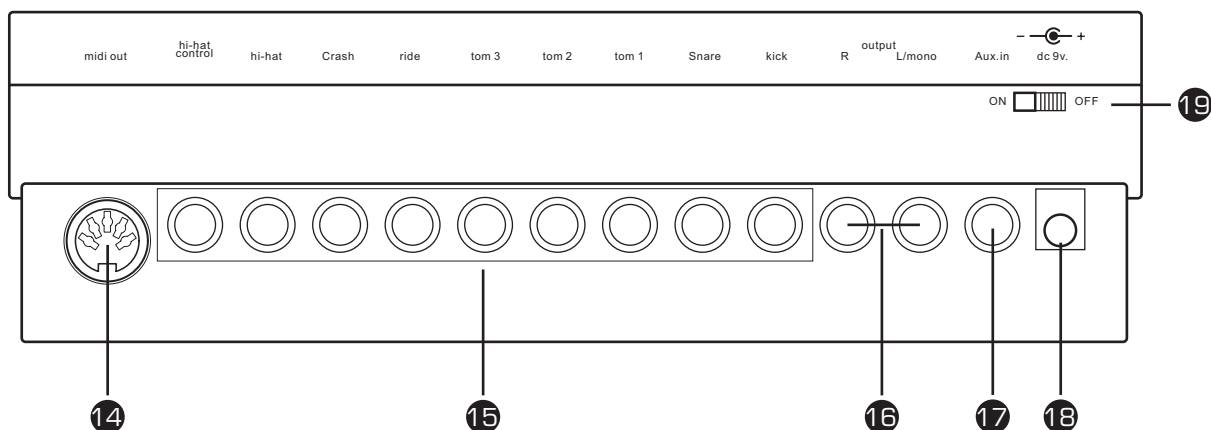

### 14 MIDI hors du cric

Branchez à un module de son externe.

### 15 Crics d'entrée de déclenchement

Brancher avec les Pad, les cymbales, le contrôle hi-hat et les branchements rapides.

### 16 Crics de rendement

Brancher avec l'ampli ou le système audio. Pour des sorties monophonique utiliser le L/mono jack.

### 17 Aux. dans le cric

Branchez à une source de son externe.

### 18 Cric d'alimentation d'énergie (C.C dans 9V)

Branchez l'adaptateur AC fourni à cette prise jack.

### 19 Le bouton Power

Mettre le bouton sur ON/OFF.

Français

## Tableau de connexion sur le coté

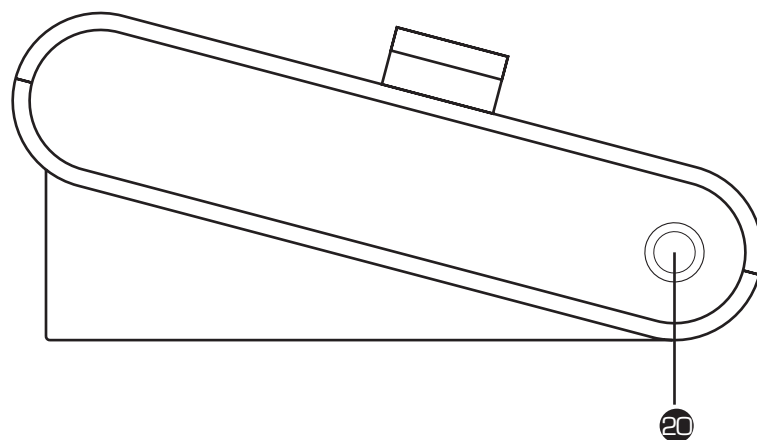

### 20 Jack pour le casque ou écouteur

Branchez l'écouteur à cette prise jack.

FO5

# INSTALLATION

## ATTENTION!

Pour éviter un choc électrique et des dommages sur le matériel, assurez vous que le bouton power est bien sur OFF sur la batterie et le matériel relié avant de faire les branchements.

### Brancher les Pads et les pédales

A l'aide des câbles fournis, branchez chaque prise jack sur le panneau arrière du module. Pad est connecté à son « trigger input jack » correspondant.

1. Le son du pad hi-hat est contrôlé par la pédale hi-hat. Comme une batterie acoustique, le pad hi-hat fonctionne comme "hi-hat ouvert" quand on relâche la pédale. Quand on appuie sur la pédale, il fonctionne comme un "hi-hat fermé".
2. En frappant sur le pad de cymbales (ride, crash ou hi-hat) qui se trouve au bord du pad. Les sons produits sont différents des autres pads.

Français

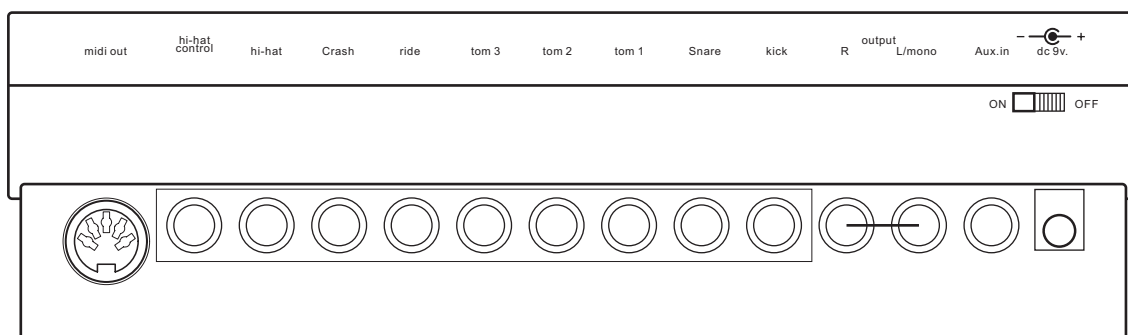

F06

## Brancher un appareil MIDI

Ceci doit être utilisé pour un module de son externe ou un séquenceur MIDI.

### Transmettre les informations DATA

1. Utiliser un câble MIDI pour relier la sortie MIDI à l'entrée MIDI du matériel MIDI externe.
2. Cette batterie est conçue pour produire tous les codes MIDI générés en frappant les pads ou pédales par la sortie du connecteur MIDI. Veuillez remarquer que les clics et codes MIDI sont exclus des chansons.

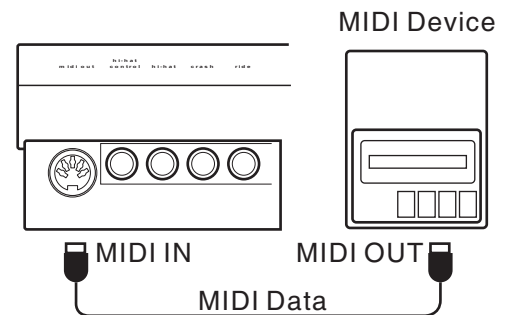

## Brancher un équipement audio

1. Pour brancher un amplificateur veuillez suivre les étapes suivantes.
  - a. Branchez l'amplificateur aux jacks de sortie L/MONO et R sur le panneau arrière.
  - b. Pour une lecture monaurale, utilisez le jack L/MONO.
  - c. Pour une lecture stéréo, branchez les deux jacks L/MONO et R.
2. The volume is adjusted with the VOLUME knob.

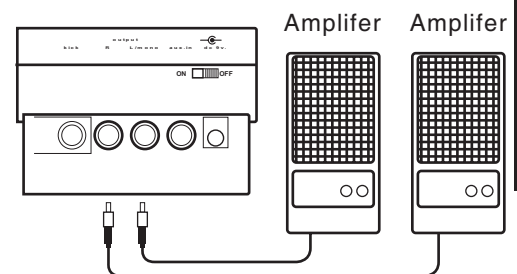

Français

## Brancher un baladeur CD

1. La sortie audio d'un lecteur de CD ou autre source audio doit être branchée au jack AUX IN sur le panneau arrière pour pouvoir être mixé avec le son de la batterie.
2. Le volume est ajusté avec le bouton volume de la batterie.

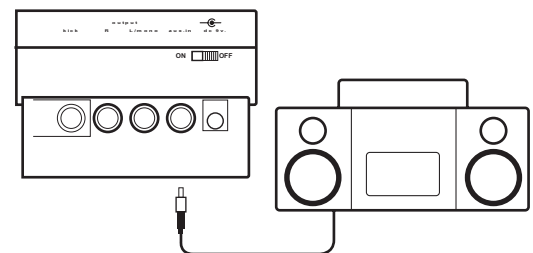

## Brancher un casque ou des écouteurs

L'installation d'écouteurs ou de casque stéréo peut être faite avec la prise PHONES située sur le côté du module de batterie.

- \* Ajuster le volume a un niveau confortable.

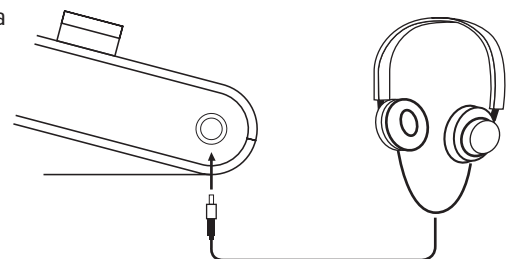

## Brancher à l'alimentation

Assurez vous que le bouton power est sur OFF et branchez l'adaptateur sur la prise DC IN située sur le tableau de connexion arrière.

Note:

1. Pour protéger les haut parleurs, les amplis et le module de la batterie, Tournez le bouton de volume sur minimum avant d'ALLUMER.
2. Assurer vous que le bouton power soit sur OFF quand vous branchez le module de batterie sur du matériel externe.

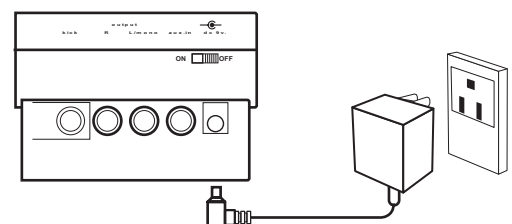

F07

# FUNCTIONS

## Tournez le bouton

Après que l'ensemble des branchements ait été effectué, tournez le bouton du volume de la batterie vers la gauche (au niveau minimum) avant d'allumer l'instrument.

Mettre le bouton de power sur la position ON pour allumer l'instrument. L'indicateur de tonalité affiche le ton qui est joué.

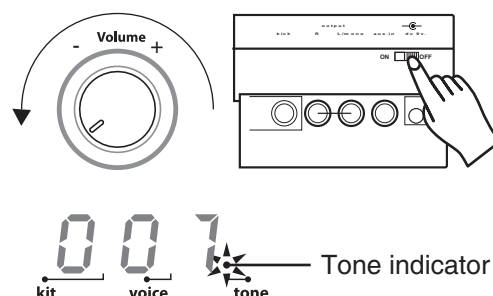

## Régler le volume

Pendant que vous frappez un pad, tourner graduellement le bouton du volume jusqu'à ce que le niveau de volume soit confortable.

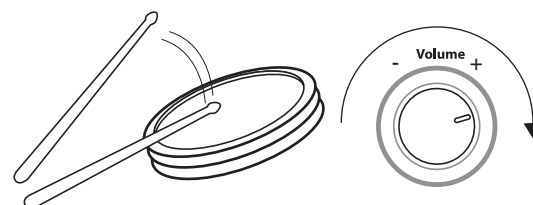

## Configurez les kits de tambour

L'ensemble est fourni avec 20 kits pré programmés de batterie (001-020) et 10 kits réservés à vos programmations personnelles (021-030) (voir liste de référence des Timbre: page F14)

1. Appuyer sur le bouton « kit ».

Le kit actuel apparaît et l'indicateur de kit est affiché.

2. Appuyer sur « + » ou « - » pour sélectionner le numéro du kit de la batterie (001-020) que vous souhaitez utiliser.

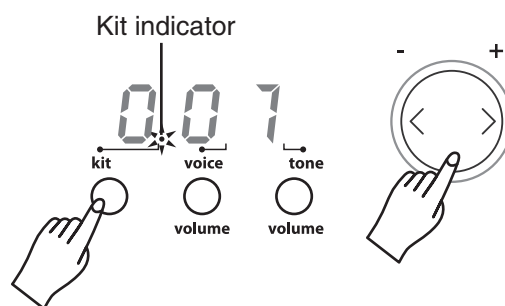

## Jouer avec le métronome

1. Appuyer sur le bouton [click] pour démarrer le Métronome. L'indicateur de battement clignote et le son de clic commence.

2. Appuyer sur le bouton [tempo +] ou [tempo -] pour régler le tempo du métronome.

3. Appuyer sur le bouton [click] une nouvelle fois pour arrêter le métronome.

4. Pour régler le volume de son de clic. Rester appuyé sur le bouton [click] et appuyer en même temps sur les boutons [+] et [-] pour ajuster le volume du son du métronome, ce dernier se met automatiquement à jouer.

Pendant que le métronome est en marche:

\* Ce dernier s'arrête immédiatement lorsque l'on reste appuyé sur le bouton click et que l'on appuie en même temps sur les boutons [+] et [-].

\* Le volume du métronome se remet à 0 une fois l'instrument allumé.

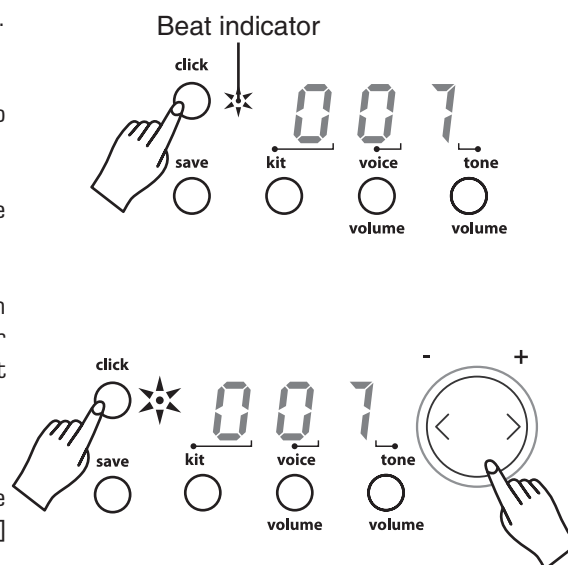



# JOUER UNE TIMBRES

## Ecouter une Timbres

Le module de batterie contient 50 Timbres.

Note : la chanson pré installée est la 001 après avoir allumer le matériel.

1. Appuyer sur le bouton [tone/volume]. L'indicateur de la Timbre s'allume et le numéro de la Timbre en cours apparaît.
2. Appuyer sur [ + ] ou [ - ] pour sélectionner une des chansons et l'écouter. Les chansons de 001 à 050 sont des chansons prés installés. (liste des références des chansons: page F14)
3. Appuyer sur le bouton [start/stop] et l'indicateur du rythme clignote. Après le décompte, le play-back commence.
4. La Timbre s'arrête quand elle arrive à sa fin. Vous pouvez arrêter la chanson pendant le play-back en appuyant sur le bouton [start/stop].

L'indicateur de tempo clignote au premier temps de chaque mesure.

Note: L'indicateur du pad ATTRIBUE ne s'allume pas quand les deux boutons (hi-hat) et (kick) sont pressés en même temps.

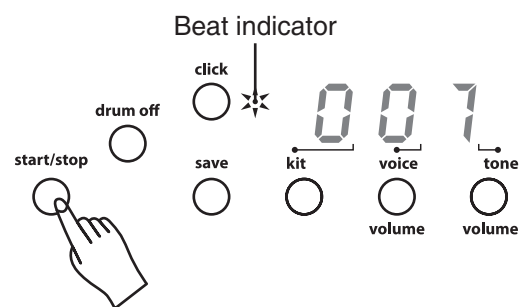
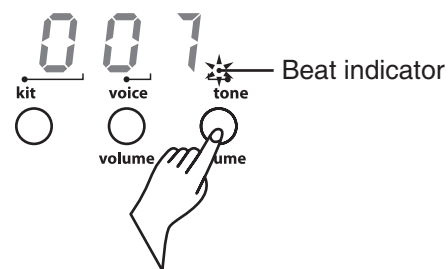

Français

## Sélectionner le volume d'une Timbre

1. Appuyer sur le bouton [tone/volume] pour sélectionner le volume d'une chanson. L'affichage montre : «AXX » (XX= niveau, 00 to 31).
2. Appuyer sur les boutons [+] ou [-] pour ajuster le volume de la Timbre d'accompagnement.

\* Le volume du ton ne peut être remis à zéro quand l'appareil est ALLUME.

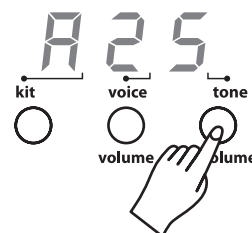

## Ajuster le tempo d'une Timbre

1. Appuyer sur les boutons [tempo +] ou [tempo -]. L'affichage montre le tempo en cours.
2. Appuyer sur les boutons [tempo +] ou [tempo -] pour augmenter ou baisser le tempo (intervalle de 30 à 280 à la noire)
  - Maintenez l'un des deux boutons (tempo +) ou (tempo -) pour changer de grande à petite vitesse.
  - Appuyer sur les boutons [tempo +] ou [tempo -] simultanément pour remettre à 0 le réglage.

Note: Environ 2 secondes après avoir arrêté d'appuyer sur le bouton [tempo], l'affichage se modifie et montre votre chanson sélectionnée ou le numéro du kit à la place du niveau du tempo.

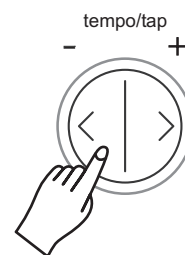

## Régler le tempo en frappant sur un pad

Cette fonction vous permet de régler le tempo en frappant sur un Pad.

1. Appuyer le bouton [ tap ]. Affiche la valeur actuelle du tempo.
2. Frappez sur le pad au tempo que vous préférez. Frappez 4 fois sur le pad et les deux derniers battements sont détectés et configurés à la vitesse désirée.
3. La timbre sera jouer dans le tempo que vous avez réglé, vous ne pouvez pas modifier le tempo avec cette fonction.

\* N'importe quel pad peut servir à cette fonction.

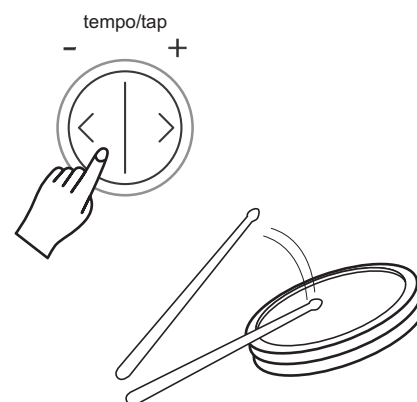

## Rendre la batterie d'une chanson muette

1. Appuyer sur le bouton [drum off]. L'indicateur de tambour éteint s'allume. La fonction muette de la batterie est activée.
2. Appuyer sur le bouton [start/stop] pour rejouer la chanson. Le son de la batterie dans la chanson sera muet.
3. Pour annuler la fonction muette de la chanson, appuyer sur le bouton [drum off] une nouvelle fois. L'indicateur du [drum off] s'éteindra.

\* La fonction muette de la batterie peut être utilisé pendant que la chanson joue.

Drum off indicator

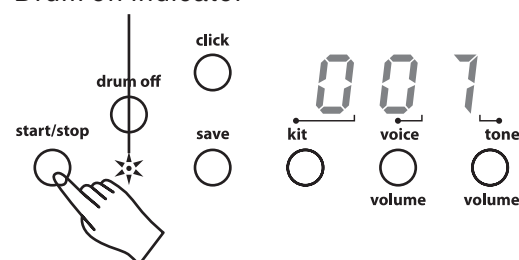

## Fonction métronome

1. Appuyer sur le bouton [click] pour débiter le métronome.
2. Appuyer sur le bouton [click] une nouvelle fois pour arrêter le métronome.

Note: Le son de clic ne s'arrête pas automatiquement à la fin de la chanson tant que vous n'appuyez pas sur le bouton (click).

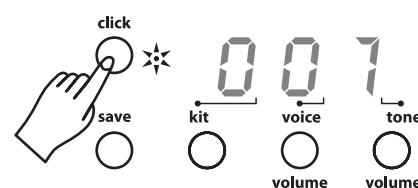

## Utiliser la fonction guide lumière

La fonction de guide avec illumination donne une bonne leçon pour pratiquer ou apprendre à utiliser les kits tambours pendant que les musiques pré-réglées jouent.

1. Sélectionner le numéro d'une chanson sur laquelle vous souhaitez vous entraîner.
2. Appuyer sur le bouton [drum off].
3. Appuyer sur le bouton [start/stop] pour débiter une chanson.
4. Frapper les Pads et appuyer sur la pédale de grosse caisse et de charleston exactement au même moment que les indicateurs s'allument.

\* Pendant que la chanson joue, vous pouvez changer la vitesse du tempo ou utiliser la fonction « réglage du tempo en frappant sur un pad ».

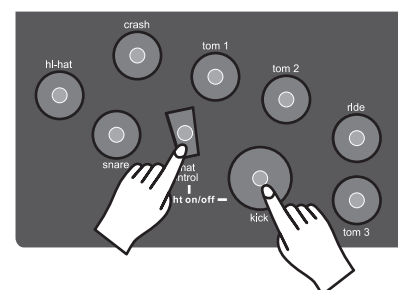

Appuyer sur les boutons « hi-hat » et « kick » pour éteindre tous les indicateurs des Pad. Appuyer les boutons « hi-hat control » et « kick » une nouvelle fois pour rallumer tous les indicateurs de Pad.

## Régler un son de batterie

L'appareil comprend 215 sons de percussion de haute qualité que vous pouvez attribuer à n'importe quel pad, 3 cymbales, hi-hat control et ensemble de grosse caisse. Cela vous permet de créer votre propre kit de tambour qui est la voix que vous avez choisie.

Voir liste de référence des voix : page F13.

Le numéro du kit 021-030 est utilisé pour l'enregistrement de votre propre kit de batterie.

1. Appuyer sur le bouton [ Voice ].  
L'indicateur de voix s'allume et affiche le numéro de la voix du tambour.
2. Appuyer sur le bouton Pad ou frapper le Pad que vous souhaitez régler. L'indicateur de pad s'allume et affiche le numéro de la voix actuelle du pad éclairé.
3. Appuyer sur les boutons [ + ] ou [ - ] pour sélectionner le numéro du son que vous souhaitez attribuer.
4. Répéter les instructions 2 et 3 pour installer le son pour un autre Pad ou pour la grosse caisse.

\* Toutes les configurations sont remises à défaut une fois que l'appareil est ALLUME.

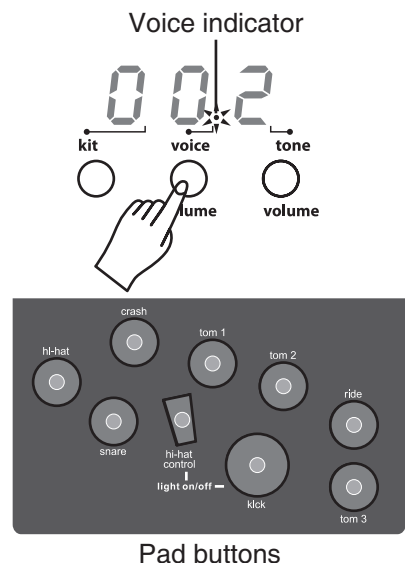

## Ajuster le volume du PAD

Le matériel vous permet d'ajuster le volume de chaque son et vous permet de régler le niveau individuel du volume des pads ou de la grosse caisse.

1. Appuyez sur le bouton [ voice / volume ] pour voir le niveau de volume réglé. Les niveaux de réglage varient de 00 à 31.  
L'indicateur du bouton du Pad s'allume et l'affichage montre le niveau du volume actuel du Pad allumé.
2. Appuyer sur le bouton [ Pad ] ou taper sur le Pad que vous souhaitez ajuster.
3. Appuyer sur le bouton [ + / - ] pour augmenter ou baisser le volume. Pendant que vous ajustez, frapper le Pad correspondant et écouter attentivement le niveau du son jusqu'à ce qu'il atteigne celui que vous désirez.
4. Répéter les instructions 2 et 3 pour ajuster le volume des sons des autres Pads.

\* Volume du Pad sont remises à défaut une fois que l'appareil est ALLUME.

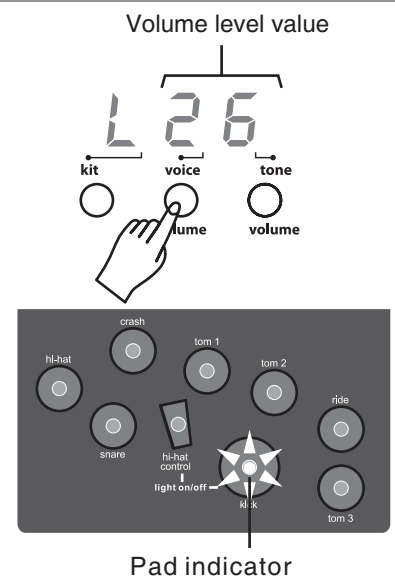

# CRÉER UN KIT D'UTILISATEUR USER DRUM KIT

## Sauvegarder vos kits de batterie

Une fois votre propre kit de batterie complété, vous devez le sauvegarder sinon il sera effacé quand vous éteindrez la batterie.

1. Appuyer sur le bouton [ save ]. Le numéro du kit 021 apparaît et clignote.
2. Appuyer sur le bouton [ + ] ou [ - ] pour régler le numéro du kit [ 021-030 ] et sauvegarder votre kit de batterie.
3. Appuyer sur le bouton [ save ] une nouvelle fois. Le numéro du kit arrête de clignoter.

Note: Pour annuler l'enregistrement de l'opération, appuyer sur le bouton [ voice ]. En cas d'erreur, l'affichage montre « Err ».

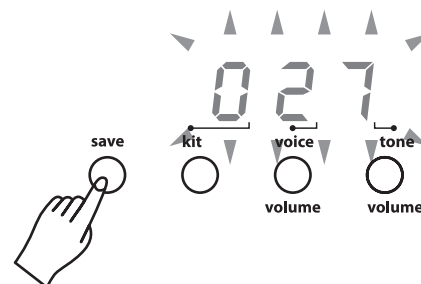

# CARACTÉRISTIQUES TECHNIQUES

<b>Pad des batteries:</b>	4 pads de batteries, 3 cymbales, 1 pédale de charleston, 1 pédale de
<b>Voices:</b>	215 sons
<b>Kits de batteries:</b>	20 kits pré installés, 10 kits d'utilisateur
<b>Sons:</b>	50 chansons pré installées
<b>Bouton de contrôle:</b>	POWER SWITCH, START / STOP, SAVE, KIT, VOICE / VOLUME, SONG / VOLUME, DRUM OFF, CLICK, HI-HAT, CRASH, RIDE, HI-HAT CONTROL, SNARE, TOM 1, TOM 2, TOM 3, KICK, VOLUME, + / - TEMPO, TAP
<b>Affichage:</b>	LED display
<b>Connexions:</b>	MIDI OUT Hi-hat control Hi-hat Crash Ride Snare Tom 1 Tom 2 Tom 3 Kick Output (R & L / MONO) Aux in
<b>Alimentation:</b>	Adaptateur AC (DC 9V.)

# LISTE DES SONS

**No. Name**

**Acoustic Base Drum**

- 001 BD head
- 002 Real BD1
- 003 Real BD 2
- 004 Real BD 6
- 005 BD Std 1
- 006 BD Std 2
- 007 Room BD 1
- 008 Room BD 2
- 009 Lo BD
- 010 Rock BD 1
- 011 Rock BD 3
- 012 Rock BD 4
- 013 BD-Var 3
- 014 BD-Var 5
- 015 Big Drum 1
- 016 Big Drum 2

**Electronic Base Drum**

- 017 BD-Analg
- 018 MrDance 1
- 019 MrDance 2
- 020 MrDance 5
- 021 Lo-BD 1
- 022 Lo-BD 2
- 023 Hard BD 3

**Acoustic Snare Drum**

- 024 SD-Std 1
- 025 SD-Std 2
- 026 SD-Std 3
- 027 SD-Std 4
- 028 SD-Std 5
- 029 SD-R 1
- 030 SD-R 2
- 031 SD-R 5
- 032 Snare 1
- 033 Snare 2
- 034 Snare 4
- 035 Snare 5
- 036 Snare 6
- 037 SD-Std 21
- 038 SD-Std 22
- 039 SD-Std 23
- 040 SD-Std 24
- 041 SD-Std 25
- 042 SD-Std 26
- 043 SD-Std 27
- 044 SD-Std 28
- 045 SD-Std 29
- 046 SnareDr 1
- 047 SnareDr 5
- 048 SnareDr 6
- 049 SnareDr 7
- 050 SnareDr 8
- 051 SidStik 1
- 052 SidStik 2
- 053 SnarTimb
- 054 RowDrum 1

- 055 RowDrum 2
- 056 RowDrum 3

**Electronic Snare Drum**

- 057 SD-Ana 2
- 058 SD-Ana 6
- 059 SD-Ana 7
- 060 SD-Ana 11
- 061 SD-Danc 5
- 062 SD-Danc 6
- 063 SD-Elec
- 064 Syn-SD 1
- 065 Syn-SD 7
- 066 Syn-SD 8
- 067 Syn-SD 11
- 068 Cool SD 1
- 069 HD-SD 1
- 070 Brush 1
- 071 Brush 2
- 072 Brush 3
- 073 Brush 5
- 074 Brush 7
- 075 Brush 8
- 076 Brush 10
- 077 Brush 13

**Acoustic Tom**

- 078 Tom-Std5
- 079 Tom-Std 3
- 080 Tom-Std 2
- 081 Tom-Std 1
- 082 Tom-Jaz M
- 083 Tom-Jaz F
- 084 Tom-Brs H
- 085 Tom-Brs M
- 086 Tom-Brs L
- 087 Tom-Brs F
- 088 Tom-BRK H
- 089 Tom-BRK M
- 090 Tom-BRK L
- 091 Tom-BRK F
- 092 Tom-Rom 6
- 093 Tom-Rom 5
- 094 Tom-Rom 4
- 095 Tom-Rom 3
- 096 Tom-Rom 2
- 097 Tom-Rom 1
- 098 Tom-Rm 2L
- 099 Tom-Rm 2F

**Electronic Tom**

- 100 TomH-A
- 101 Tom-A 5
- 102 Tom-A 4
- 103 Tom-A 3
- 104 Tom-A 2
- 105 Tom-A 1
- 106 Tom-T 1M
- 107 Tom-T 3L
- 108 Tom-T 3F
- 109 Tom-EI 4

- 110 Tom-EI 3
- 111 Tom-EI 2
- 112 Tom-EI 1

**Cymbal**

- 113 CrashStd
- 114 CrashBrt
- 115 CrashSt 2
- 116 SftCrash
- 117 CrashSt3
- 118 CrashSht
- 119 CrashThin
- 120 CrashRev
- 121 CrashRol
- 122 CrashSt 4
- 123 RideBel 1
- 124 RK Ride 2
- 125 RideBStd
- 126 Splash C 1
- 127 Cymbal 2
- 128 Cymbal 3
- 129 BigGong 1
- 130 BigGong 2
- 131 B.Cymb1 1
- 132 B.Cymb1 2
- 133 S.Cymb1 2
- 134S.Cymb1 2 M
- 135 SmalGong

**Acoustic Tom**

- 136 H.H.Cls 1
- 137 H.H.Cls 3
- 138 H.H.Cls 4
- 139 H.H.Opn 1
- 140 H.HCNor 1
- 141 RK HHcls
- 142 H.H Opn 3
- 143 Open HH 2
- 144 Open HH 3
- 145 Open HH 4
- 146 RK HHOpn
- 147 Open HH 7
- 148 HH ped1 1
- 149 HH ped1 2
- 150 Ana Hh 1

**Percussion**

- 151 Agogo-1
- 152 Agogo-2
- 153 Bell tre
- 154 Bongo Hi
- 155 Bongo Lo
- 156 Cabasa 1
- 157 Cabasa 2
- 158 Castanet
- 159 ClapA
- 160 Claves 1
- 161 Claves 2
- 162 Conga-Hi
- 163 Conga-M 1
- 164 Conga-M 2

- 165 Conga-3
- 166 Conga-4
- 167 Conga-5
- 168 CowBell 1
- 169 CowBell 2
- 170 Cuica H
- 171 Cuica L
- 172 Fsnap
- 173 Guiro 1
- 174 Guiro 2
- 175 HiQ
- 176 JingBell
- 177 Maracas 1
- 178 Maracas 2
- 179 MetroBell
- 180 MetroClk
- 181 Scrach
- 182 Shake
- 183 Surdo 1
- 184 Surdo 2
- 185 Tabla 1
- 186 Tabla 2
- 187 Tabla 3
- 188 Tabla 4
- 189 TalkD
- 190 TalkDrD
- 191 TalkDrU
- 192 TalkDrV
- 193 Tambouri
- 194 TimpleH
- 195 TimpleL
- 196 TimplePH
- 197 TimplePL
- 198 Triangle
- 199 TriagMut
- 200 VibrSlap
- 201 Whistal
- 202 XfadeTri
- 203 Smallwood
- 204 BoardDr 1
- 205 BoardDr 2
- 206 Lotus Brd
- 207 BanbuBrd
- 208 SouthBan
- 209 B.WdFish
- 210 S.WdFis 1
- 211 S.WdFis 2
- 212 S.WdFis 3
- 213 S.WdFis 4
- 214 ImpacBel
- 215 ImpaBel M

# LISTE DES KITS DE BATTERIES

## No. Name

001 Standard 1  
002 Standard 2  
003 Dance 1  
004 Jazz Latin  
005 Room 1  
006 Electric  
007 Brush  
008 Room Stick  
009 Latin 1  
010 Latin 2

## No. Name

011 Jazz  
012 Brush 2  
013 Dance Stick  
014 Orchestra  
015 Drum & Bass  
016 House  
017 Rhythm & Blues  
018 Ungle  
019 China LuoGu  
020 Oriental 1

Français

# LISTE DES TIMBRES

## No. Name

## Beat

001 Guitar 4/4  
002 Accordion Fussion 4/4  
003 Folk Pop 4/4  
004 Rock 4/4  
005 Blues 4/4  
006 New Age 4/4  
007 Reggae Funk 4/4  
008 Drum & Bass 4/4  
009 Pop & Beat 4/4  
010 Dance 4/4  
011 Drk-2 4/4  
012 Pop 3 4/4  
013 Pop 5 4/4  
014 Jazz 1 4/4  
015 Rhythm & Blues 4 6/8  
016 Ballad 1 4/4  
017 Ballad 2 4/4  
018 Ballad 4 4/4  
019 Ballad 5 4/4  
020 Ballad 6 4/4  
021 Waltz 3/4  
022 Slow Rock 6/8-9/8  
023 Rock Pop 4 4/4  
024 Latin 4 4/4  
025 Latin 5 4/4

## No. Name

## Beat

026 Reggae 4/4  
027 Shuffle 1 4/4  
028 Rhythm & Blues 3 4/4  
029 Rock N' Roll 1 4/4  
030 8 Beat 4 4/4  
031 8 Beat 2 4/4  
032 16 Beat 4/4  
033 March 4/4  
034 Latin 6 4/4  
035 Funk 3 4/4  
036 Fusion 2 4/4  
037 Rock N' Roll 2 4/4  
038 Hard Rock 3 4/4  
039 Rock Pop 2 4/4  
040 Funk 1 4/4  
041 Funk 4 4/4  
042 Jazz 3 6/8  
043 Dance 1 4/4  
044 Dance 2 4/4  
045 Mambo 4/4  
046 Rhythm & Blues 1 4/4  
047 Rhythm & Blues 2 4/4  
048 Ballad 3 4/4  
049 Jing Opera 4/4  
050 Chinese Rhythm 2/4

# GRAPHIQUE DU MODE D'ÉXÉCUTION

	FONCTION	TRANSMISSION	REMARQUES
Canal normal	Par défaut Modifié	10 canaux X	
Mode	Par défaut Messages Altéré	X X *****	
Numéro de note	Vrai son	0 - 127 *****	
Vélocité	Note On Note Off	0 9NH, V=1 -127 X (9NH V=0)	
Après Lien	Clé Canal	X X	
Pitch Bend		X	
Contrôle Changement	0 1 5 6 7 10 11 64 65 66 67 80 81 91 93 120 121 123	X X X X X X X X X X X X X X X X X X X	Sélection de banc Modulation Temps portamento Entrée de données Volume Pan Expression Pédal enfoncé Portamento ON/OFF Pédale de Sostenuato Pédale douce Programme Sostenuato Programme chorus Niveau reverb Niveau chorus Tout son OFF Mis à 0 du contrôle Toute note OFF
Programe Changement	True #	X	
Système	Exclusive	X	
Système commun	Position d'une chanson Sélection d'une chanson Tune	X X X	
Système en temps réel	Horloge Commande	X X	
Aux Messages	Local ON/OFF Tout note OFF Actif Reset	X X X X	

KEY = 0: Oui  
X: Non

Français



# ¡FELICIDADES!

Gracias por comprar su Batería Electrónica. Esta Batería Digital ha sido desarrollada para funcionar de forma semejante a una batería acústica con más facilidad en su uso. Antes de usar este instrumento, le recomendamos leer completamente este manual para obtener el máximo rendimiento del mismo y garantizar que este le proporcione muchos años de servicio y diversión.

## Conserve este Instructivo en un lugar seguro para futuras consultas.

### ALMACENAJE

- No deje la unidad en condiciones y lugares como los descritos a continuación.
- Expuesta a los rayos directos del sol.
- En lugares con altas temperaturas o cerca de una fuente calorífica.
- En lugares con humedad y/o polvo excesivos.

### FUENTE DE PODER

- Use el adaptador AC incluido con este producto. Asegúrese de que el voltaje de salida AC en el país en que está siendo usado, corresponda al voltaje de entrada especificado en la etiqueta del adaptador AC.
- Asegúrese de que el voltaje y tensión de la fuente de poder o adaptador de corriente de su batería digital correspondan a los de la corriente local.
- Apague el instrumento cuando no lo use y desconecte su fuente de poder de la toma de corriente de AC si no lo va a utilizar por un largo periodo de tiempo.
- Desconecte la fuente de poder de la toma de corriente de AC en el caso de una fuerte tormenta eléctrica.
- Evite conectar la fuente de poder en la misma toma de corriente donde están conectados otros aparatos de alto consumo de electricidad.

### DESCONECTE LA FUENTE DE PODER AL EFECTUAR LAS CONEXIONES

- Antes de conectar o desconectar cualquier cable, apague la fuente de poder inactiva colocando el interruptor de encendido (POWER) en la posición de OFF (apagado).

### TRANSPORTE Y MANEJO

- Jamás aplique fuerza excesiva sobre los conectores o sobre cualquier otra parte del instrumento.
- Para desconectar un cable, sostenga el cuerpo de la clavija y tire, no tire del cable.
- No coloque objetos pesados sobre la batería, o colocar objetos pesados en el instrumento puede resultar en arañones y daños más serios.

### LIMPIEZA

- Limpie la unidad con un paño suave y seco.
- Use un paño levemente húmedo para remover suciedades más resistentes.
- Nunca use limpiadores como alcohol o solvente.
- Evite colocar objetos de vinilo en cima de la unidad (el vinilo se puede adherir a la superficie y descolorirla).
- 

### INTERFERENCIA ELÉCTRICA

- Este instrumento contiene circuitos digitales que pueden originar interferencias si este se encuentra cerca de un aparato de radio o televisor, Si eso ocurriese, aleje el modulo de dichos aparatos.

# CONTENIDO

<b>Paneles de control</b> .....	4
- Panel Frontal.....	4
- Panel Posterior .....	5
- Panel Lateral.....	5
<b>Ensamblado</b> .....	6
- Conectar los pads y los pedales .....	6
- Conectar un dispositivo MIDI .....	7
- Conectar a un equipo de audio.....	7
- Conectar un reproductor de CD's, etc. (AUX. in).....	7
- Conectar un audífono .....	7
- Conectar la fuente de poder .....	7
<b>Funciones</b> .....	8
- Encender el modulo.....	8
- Ajustar el volumen .....	8
- Seleccionar un "Drum Kit" .....	8
- Tocar con metrónomo .....	8
<b>Tocar una timbre</b> .....	9
- Elegir una Timbre.....	9
- Escuchar una Timbre .....	9
- Ajustar el volumen de una Timbre .....	9
- Ajustar el tempo de una Timbre .....	9
- Función de TAP tempo.....	10
- Silenciar el acompañamiento de batería .....	10
- Tocar con un click ( Metrónomo ).....	10
- Utilizar luces guías .....	10
<b>Crear sonidos para una batería</b> .....	11
- Armar un grupo de sonidos.....	11
- Ajustar el volumen de un pad.....	11
- Guardar en la memoria los sonidos de una batería .....	11
<b>Especificaciones</b> .....	12
<b>Lista de voces</b> .....	13
<b>Lista de los sonidos de las baterías</b> .....	14
<b>Lista de las timbre</b> .....	14
<b>Utilización de MIDI</b> .....	15

# PANELES DE CONTROL

## Panel Frontal

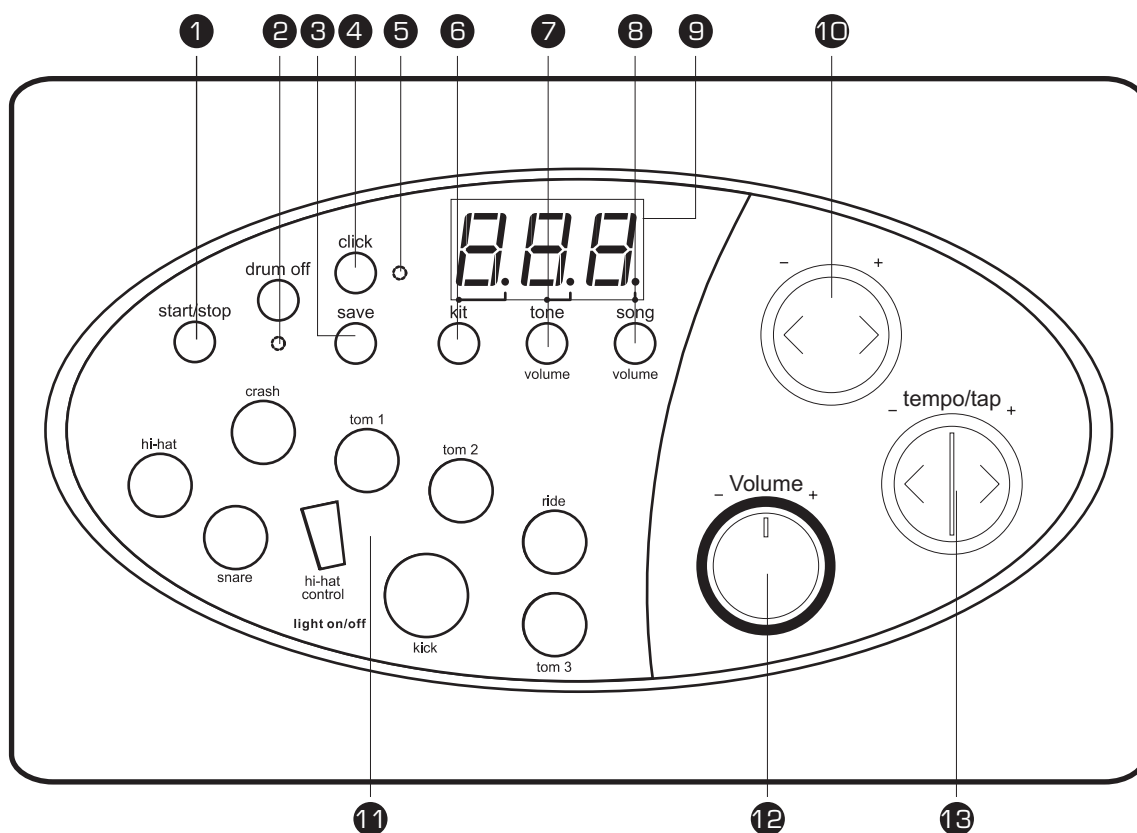

### 1 Botón [ start / stop ]

Presione este botón para arrancar / detener un timbre.

### 2 Botón [ drum off ]

Este botón activa o desactiva las baterías y las percusiones del timbre.

### 3 Botón guardar [ save ]

Almacena en la memoria un grupo de sonidos personalizados.

### 4 Botón [ click ]

Enciende y apaga el metrónomo.

### 5 LED indicador del tempo

Indica el tiempo de un timbre y cual timbre esta sonando.

### 6 Botón [ kit ]

Ajusta el número de los sonidos del set de batería.

### 7 Botón [ tone / volume ]

Muestra el número de la canción o el volumen del acompañamiento.

### 8 Botón [ voice / volume ]

Muestra el número del sonido, o el valor del Volumen.

### 9 Pantalla de leds de 3 dígitos

Muestra los parámetros del menú elegido.

### 10 Perilla [ + ] / [ - ]

Esta perilla sirve para cambiar el número de los kits, los sonidos de las canciones o para ajustar el volumen de los pads.

### 11 Botones selectores e indicadores de los pads

Oprija estos botones para seleccionar los pads y ajustar el volumen. Al hacerlo, estos se iluminarán.

### 12 Perilla de volumen

Esa perilla controla el volumen de los. gire la perilla en el sentido horario para aumentar el volumen y en el sentido contrario para disminuir el volumen.

### 13 Perilla [ tempo - / + ] y [ tap ]

Gire esta perilla para modificar el tempo.

## Panel Posterior

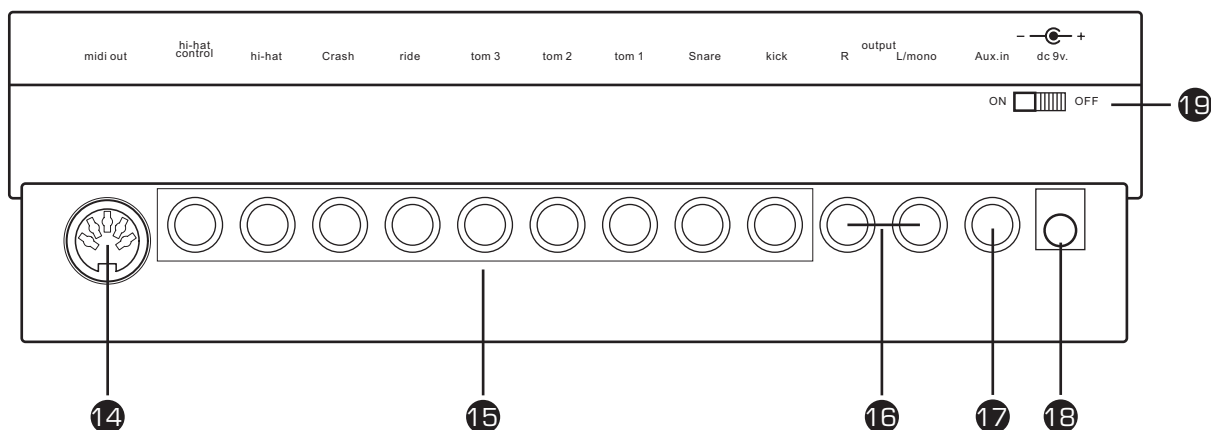

**14 Conector de salida MIDI (MIDI out jack)**

Conecte a un módulo de sonido externo.

**15 Entradas de los pads (trigger)**

Conecta los pads de los toms, tarola, hi-hats, platillos y bombo.

**16 Conector de salida [ R - L / mono ]**

Conecte este a un amplificador o sistema de audio. para una salida monoaural emplee el conector I (salida izquierda).

**17 Conector de entrada auxiliar (aux in)**

Conecte a una fuente de sonido externa.

**18 Conexión de la fuente de poder [ dc 9v. ]**

Conecte el adaptador AC suministrado a este conector.

**19 Interruptor**

Enciende / Apaga el módulo de su batería digital.

Español

## Panellateral

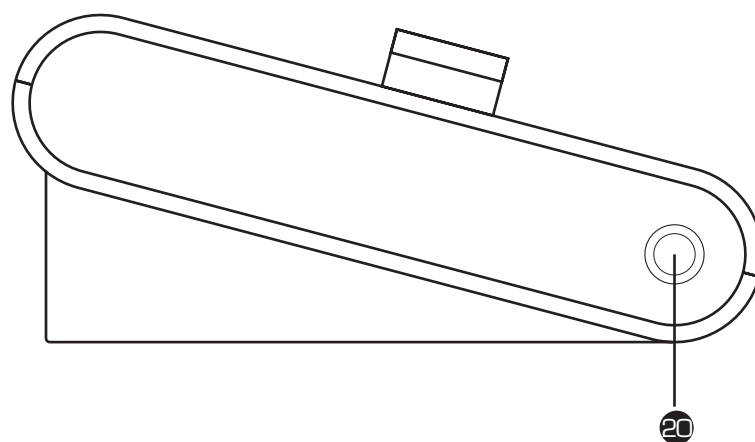

**20 Conector de los audifonos**

Conecte los auriculares a este conector (Al conectar los audifonos no se interrumpirán las salidas de audio).

# ENSAMBLADO

## ¡TENGA CUIDADO!

Para evitar una descarga eléctrica o fuego con los consecuentes daños a su integridad personal y a su instrumento, cerciórese de que la fuente de poder de la unidad se encuentre desconectada de la toma de corriente de AC de la pared ANTES DE ENSAMBLAR SU DE GREGGS PERCUSSION y que esta no esté conectada a otro dispositivo que opere con corriente eléctrica.

## Conectar los pads y los pedales

Emplee los cables incluidos con su batería digital para conectar cada una de las entradas (inputs) ubicadas en el panel posterior con los pads o pedales correspondientes.

Nota:

1. El sonido del pad hi-hat es controlado por el pedal hi-hat. Semejante a una batería acústica, el pad hi-hat funciona como un "hi-hat abierto" cuando el pedal es liberado. Cuando el pedal está presionado, funciona como un "hi-hat cerrado".
2. Al golpear el área del pad de platillos (ride, crash o hi-hat) que está próximo al borde del pad, los sonidos producidos son distintos de los otros pads.

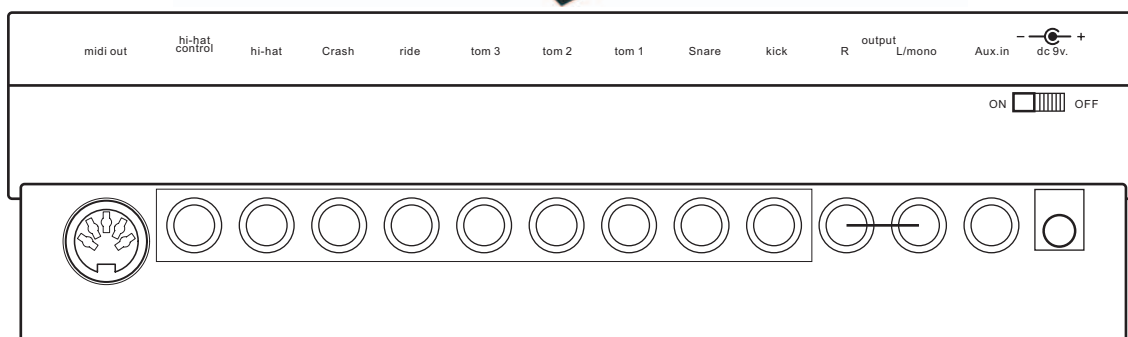

S06

## Conectar un dispositivo MIDI

Esta función es para ser usado por un módulo de sonido externo o secuenciador MIDI

Transmisión de Datos MIDI

1. Emplee un cable MIDI para conectar la entrada MIDI IN del módulo a la salida MIDI OUT de la unidad externa.
2. Esta batería fue diseñada para dar salida a todos los códigos MIDI generados por golpes en los pads o presión en el pedal a través de un conector de salida MIDI. Observe que los clics y los códigos MIDI en las canciones son excluidos.

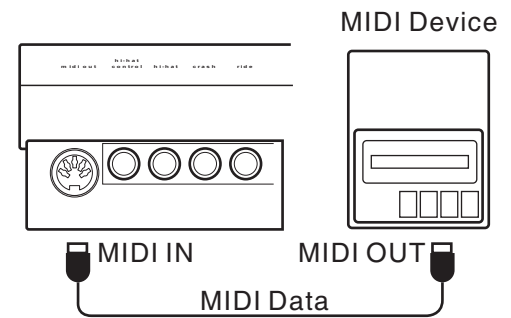

## Conectar a un equipo de audio

1. Al conectar un amplificador, siga los pasos indicados a continuación.
  - a. Conecte el amplificador a los conectores de Salida L / MONO y R en el panel posterior.
  - b. Para reproducción monoaural, use el conector L / MONO.
  - c. Para reproducción estéreo, conecte ambos conectores L / MONO y R.
2. Ajuste el nivel (volumen) girando la perilla "Volume".

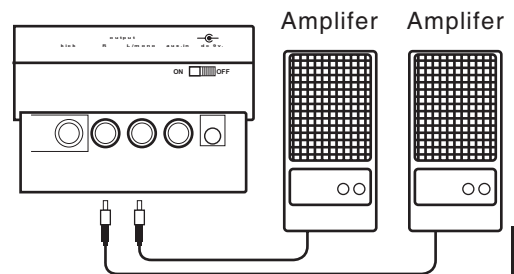

## Conectar un reproductor de cd's

La salida de audio de un reproductor de CD u otra fuente de audio, debe ser conectada al conector AUX IN en el panel posterior, que puede ser mezclado con el sonido del bombo, permitiéndole acompañar sus canciones favoritas.

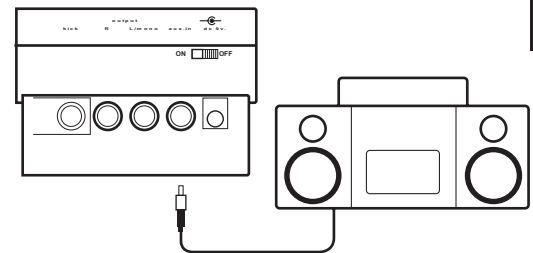

## Conectar un audífono

Conecte sus audífonos estereofónicos en la entrada PHONES ubicada sobre el panel lateral del módulo.

\* Ajuste el volumen a un nivel confortable.

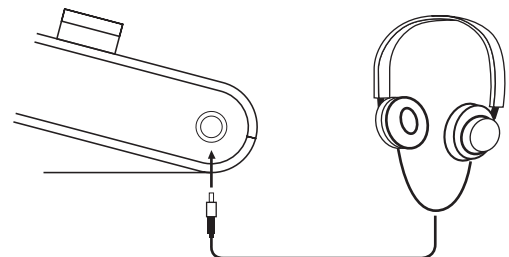

## Conectar la fuente de poder

Cerciórese de que el interruptor de encendido / apagado se encuentre en la posición OFF. Conecte la fuente de poder en el receptáculo correspondiente situado en el panel posterior del módulo.

Note:

1. Para proteger los altavoces o audífonos conectados al módulo, antes de encender la unidad, rote la perilla de volumen al nivel mínimo de volumen antes de encender en ON.
2. Asegurese de que poner la perilla en OFF cuando este conectando el módulo de la batería a equipo externo.

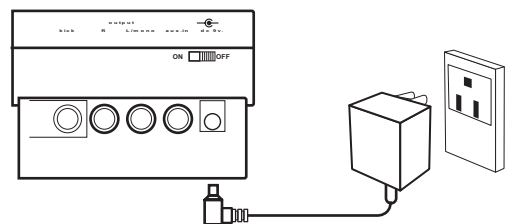

# FUNCIONES

## Enciende el interruptor

Una vez verificado que el botón del volumen este totalmente girado al mínimo, encienda el módulo accionando el interruptor ON / OFF hacia la posición de encendido ON.

Al hacer esto, El indicador de tono mostrará el tono que está siendo reproducido.

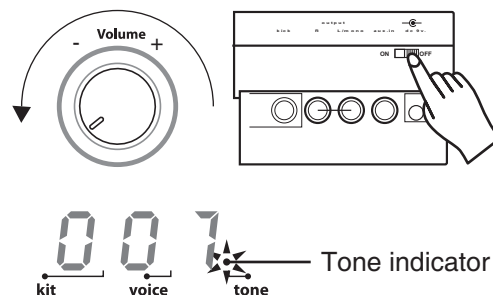

## Ajustar el volumen principal

Al golpear un pad, ajuste el volumen hasta alcanzar a un nivel deseable.

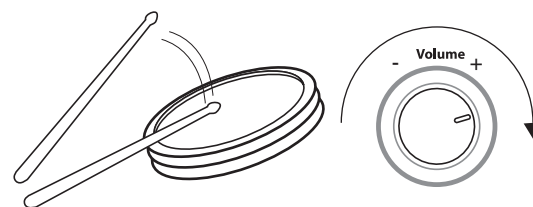

## Configure el conjunto de bombos

El module viene con 20 (001-020) presets pre-determinados de fábrica DRUM KIT (BATERÍA) y 10 presets de usuario para que usted programe sus propias baterías personales.

1. Presione el botón DRUM KIT. El número del conjunto actual aparece y el indicador de conjunto será mostrado.
2. Oprima el botón [ + ] o [ - ] para seleccionar la batería o DRUM KIT deseada. Puede elegir desde el 001 hasta el 020.

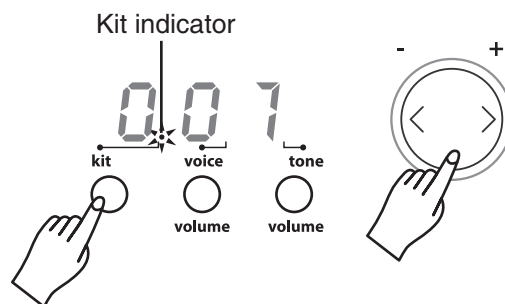

## Tocar con metrónomo

1. Presione el botón [ CLICK ] y para iniciar el Metrónomo. El indicador de tiempo destellará y el sonido de clic empezará a ser reproducido.
2. Presione el botón [ tempo + ] o [ tempo - ] para establecer el tempo requerido.
3. Presione de nuevo el botón [ CLICK ] para detener el metrónomo.

Para ajustar el volumen del sonido de clic, presione y mantenga oprimido el botón [ CLICK ] y gire al mismo tiempo la perilla [ + ] o [ - ] para ajustar el volumen. El metrónomo se escuchará automáticamente.

Cuando el Metrónomo esté operando:

- \* El metrónomo se detendrá inmediatamente al mantener presionado el botón [ CLICK ] y girar la perilla [ + ] o [ - ].
- \* El volumen del [ CLICK ] reestablecerá su valor original al encender de nuevo el módulo.

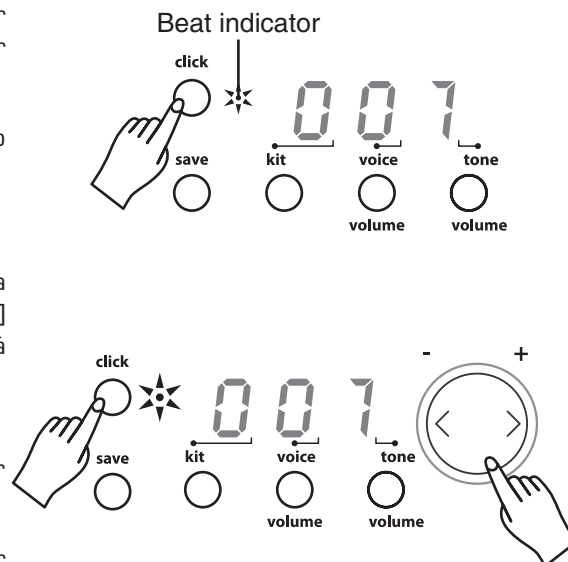

# TOCAR UN TIMBRE

## Escuchar un timbre

Ese modulo cuenta con 50 canciones pregrabadas.

Nota: La configuración programada de tono es 001 cuando es encendido.

1. Presione el botón [ timbre / volume ].  
El indicador luminoso de timbre se iluminará y el número de la timbre se mostrará en la pantalla numérico.
2. Presionar [ + ] / [ - ] para seleccionar una timbre. Las canciones pre-grabadas van del 001 al 050.
3. Presionar el botón [ start / stop ] y el indicador luminoso parpadeará. Después de la cuenta la timbre tocara desde el principio.
4. La timbre se detendrá al llegar a su fin. Usted puede detener la timbre en cualquier momento, presionando el botón [ start / stop ].

Los indicadores de los pads parpadearan en el primer beat de cada compás.

Nota : El indicador de pad ATRIBUIDO no se iluminará cuando ambos botones [ hi-hat ] y [ kick ] son presionados al mismo tiempo.

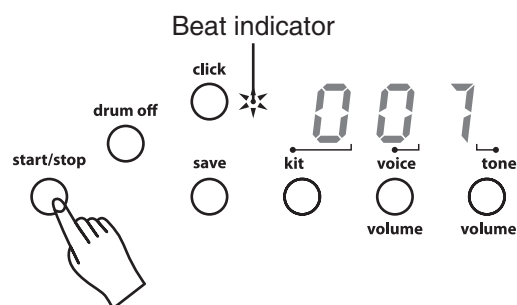
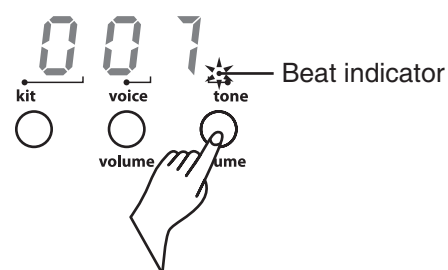

Español

## Ajustar el volumen de un timbre

1. Presione el botón [ tone / volume ] y la pantalla mostrará los valores de A01 a A31.
2. Oprima [ + ] / [ - ] para ajustar el volumen de la timbre.

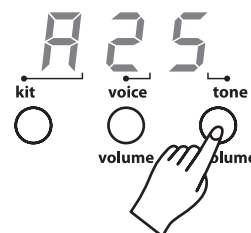

## Ajustar el tiempo de una timbre

1. Presione el botón [ tempo + ] o [ tempo - ], la pantalla mostrara el valor del tiempo.
2. Presione el botón [ tempo + ] o [ tempo - ] se establecerá el tempo al valor deseado. El valor del TEMPO inicia desde 030 hasta 280.
  - Mantenga presionado el botón [ tempo + ] o [ tempo - ] para alterar la configuración de velocidad alta para baja.
  - Presionando simultáneamente las [ tempo + ] y [ tempo - ] del botón TEMPO, este valor volverá a su valor original.

Nota: Aproximadamente Dos segundos después de presionar la tecla TEMPO ( + o - ), la pantalla volverá a mostrar ya sea el sonido del KIT elegido o el número de la timbre.

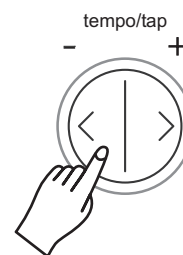



## Funcion de tap tempo

Esta función le permite programar el tempo en tiempo real.

1. Presione el botón TAP TEMPO, Esto mostrará el valor actual de tiempo.
2. Golpee en el pad en el tiempo de su preferencia. Golpee en el pad 4 vez y las últimas dos pulsaciones serán detectadas y definidas como la velocidad deseada.
3. El timbre será reproducido a la velocidad o tempo elegido. No es posible aplicar esta función cuando el timbre está ya sonando.

\* Cualquier PAD puede ser usado para determinar el TAP TEMPO.

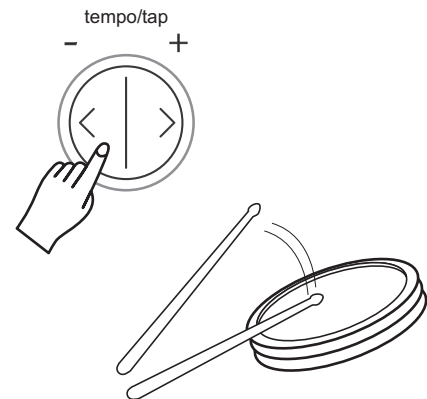

## Silenciar el acompañamiento de batería

1. Presione el botón [ drum off ]. El LED indicador de batería apagada se iluminará.
2. Presione el botón [ start / stop ] y la canción será reproducida sin el acompañamiento de batería.
3. Para restablecer el sonido de la batería, oprima de nuevo el botón [ drum off ], El LED indicador se apagará.

\* Esta función puede utilizarse en cualquier momento.

Drum off indicator

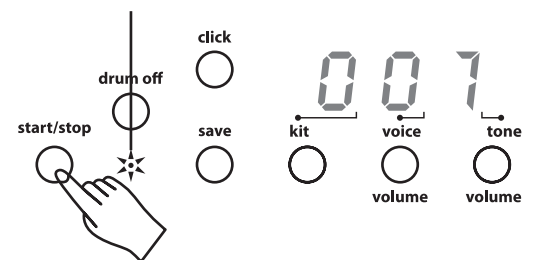

## Tocar con un clic

1. Presione el botón CLIC y el metrónomo sonará en tiempo.
2. Presione una vez más el botón CLICK y el metrónomo se detendrá.

Nota: El sonido de clic no parará automáticamente una vez que la canción termine hasta que usted presione el botón [ clic ].

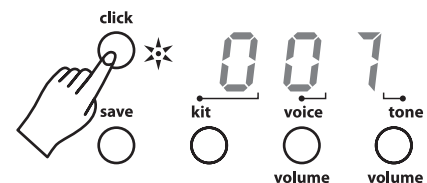

## Utilizar luces guías

La función de guía por iluminación proporciona una lección valiosa para practicar o aprender a tocar el conjunto de batería mientras reproduce los tonos programados.

1. Seleccione la timbre sobre la cual usted desea practicar.
2. Presione el botón [ drum off ].
3. Presione el botón [ start / stop ] para que el timbre de inicio.
4. Toque sobre los PADS y PEDALS siguiendo las indicaciones luminosas.

\* Para facilitar la práctica puede reducir la velocidad del tempo del timbre.

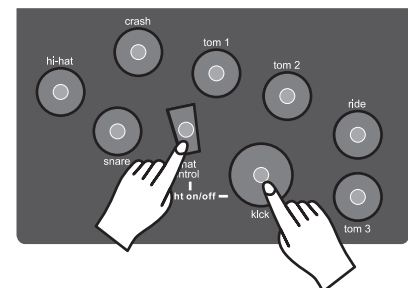

Presione simultáneamente los botones HI-HAT y KICK para apagar los indicadores luminosos. Presiónelos nuevamente para restablecer la función.

## Armar un grupo de sonidos

Esta unidad incluye 215 sonidos de percusión de alta calidad que usted puede atribuir a cualquiera de los pads de la batería PEDALS, PADS o CYMBALS. Esto le permite crear su propio conjunto de batería, que consistirá de las voces que usted elija.

Los números de presets 021 – 030 sirven para almacenar los kits personales o de usuario. Listado de referencia: pagina 13.

Los grupos numerados 021-030 son utilizados para grabar sus propios sonidos.

1. Presione el botón [ voice ].  
El indicador de voz se ilumina y muestra el número de voz del pad.
2. Presione el botón del [ pad ] o golpee el PAD que desea incorporar.  
El indicador de pad se iluminará y mostrará el número de voz actual del pad encendido.
3. Oprima [ + o - ] para seleccionar el sonido que desea asignar a dicho PAD.
4. Repita los pasos 2 y 3 para asignar otros sonidos a otros PADS, HI HATS etc...

\* Todas las configuraciones serán restauradas al valor inicial una vez que se encienda en ON.

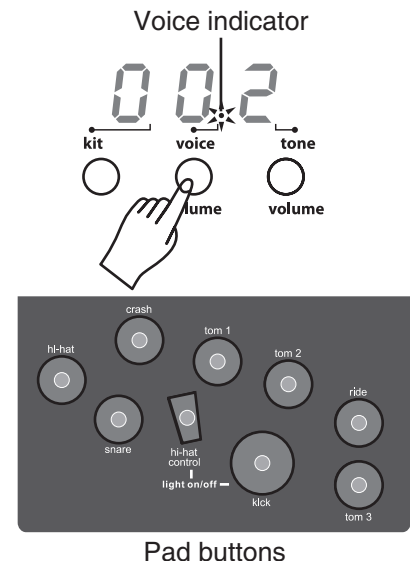

## Ajustar el volumen de un pad

Usted puede determinar el volumen del sonido de cada PAD en un kit de batería personalizado o de usuario.

1. Presione el botón [ voice / volume ] para ver la configuración del nivel de volumen. Las configuraciones de nivel van desde 00 hasta 31. El LED indicador se iluminará y la pantalla mostrará el valor del volumen del PAD.
2. Oprima el botón del [ PAD ] o golpee el PAD al cual Usted desea ajustar el volumen.
3. Presione el botón [ + ] o [ - ] para incrementar o reducir el volumen. Golpee el PAD correspondiente para comprobar el ajuste, escuche atentamente el nivel de sonido hasta que alcance el nivel deseado.
4. Repita los pasos 3 y 3 para ajustar el volumen de los otros Pads.

\* El volumen del pad será reseteado a la configuración inicial cuando presione ON.

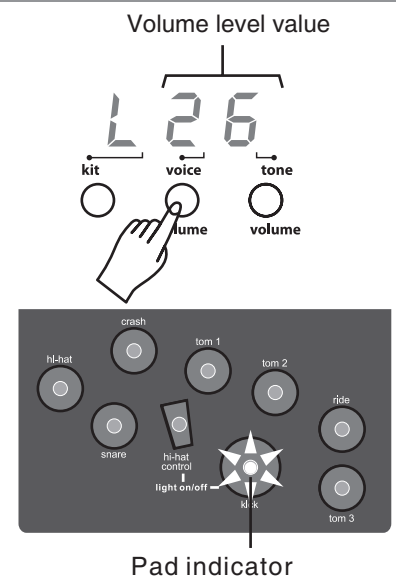

Español

# CREAR SONIDOS PARA UNA BATERÍA

## Guardar en la memoria los sonidos de una batería

Una vez establecidos los sonidos de su batería personal, guárdelos en el módulo para poder utilizarlos después:

1. Presione el botón [ save ].  
El grupo número 021 aparecerá iluminado.
2. Presione [ + ] o [ - ] para elegir el número [ 021-030 ] en el cual usted desea guardar dicha batería.
3. Presione [ save ] una vez más y el LED dejará de parpadear. Los sonidos de su batería personalizada han sido memorizados.

Nota: Para cancelar el guardado de la operación presione el botón Voice. Si se produce un error "Err" se iluminará en la pantalla.

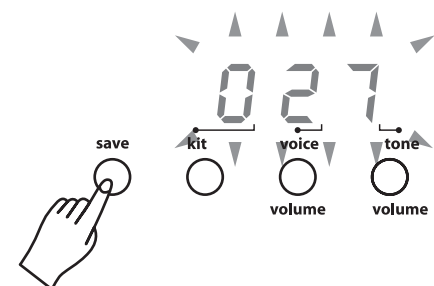

# ESPECIFICACIONES

<b>Pads de batería:</b>	4 drum pads, 3 pads de platillo, 1 hi-hat control pedal, 1 pedal de control.
<b>Voces:</b>	215 voces
<b>Baterías:</b>	20 preseteados de batería, 10 baterías para el usuario.
<b>Canciones:</b>	50 canciones preseteadas
<b>Controles:</b>	POWER SWITCH, START / STOP, SAVE, KIT, VOICE / VOLUME, SONG / VOLUME, DRUM OFF, CLICK, HI-HAT, CRASH, RIDE, HI-HAT CONTROL, SNARE, TOM 1, TOM 2, TOM 3, KICK, VOLUME, + / - TEMPO, TAP
<b>Pantalla:</b>	Pantalla de LEDs
<b>Conexiones:</b>	MIDI OUT Hi-hat control Hi-hat Crash Ride Snare Tom 1 Tom 2 Tom 3 Kick Output (R & L / MONO) Aux in
<b>Fuente de poder:</b>	Adaptador de corriente de AC (DC 9V)

# LISTADO DE VOCES

## No. Nombre

### Base de batería acústica

001 BD head  
002 Real BD1  
003 Real BD 2  
004 Real BD 6  
005 BD Std 1  
006 BD Std 2  
007 Room BD 1  
008 Room BD 2  
009 Lo BD  
010 Rock BD 1  
011 Rock BD 3  
012 Rock BD 4  
013 BD-Var 3  
014 BD-Var 5  
015 Big Drum 1  
016 Big Drum 2

### Base de batería electrónica

017 BD-Analg  
018 MrDance 1  
019 MrDance 2  
020 MrDance 5  
021 Lo-BD 1  
022 Lo-BD 2  
023 Hard BD 3

### Tambor acústico

024 SD-Std 1  
025 SD-Std 2  
026 SD-Std 3  
027 SD-Std 4  
028 SD-Std 5  
029 SD-R 1  
030 SD-R 2  
031 SD-R 5  
032 Snare 1  
033 Snare 2  
034 Snare 4  
035 Snare 5  
036 Snare 6  
037 SD-Std 21  
038 SD-Std 22  
039 SD-Std 23  
040 SD-Std 24  
041 SD-Std 25  
042 SD-Std 26  
043 SD-Std 27  
044 SD-Std 28  
045 SD-Std 29  
046 SnareDr 1  
047 SnareDr 5  
048 SnareDr 6  
049 SnareDr 7  
050 SnareDr 8  
051 SidStik 1  
052 SidStik 2  
053 SnarTimb  
054 RowDrum 1

055 RowDrum 2  
056 RowDrum 3

### Tambor electrónico

057 SD-Ana 2  
058 SD-Ana 6  
059 SD-Ana 7  
060 SD-Ana 11  
061 SD-Danc 5  
062 SD-Danc 6  
063 SD-Elec  
064 Syn-SD 1  
065 Syn-SD 7  
066 Syn-SD 8  
067 Syn-SD 11  
068 Cool SD 1  
069 HD-SD 1  
070 Brush 1  
071 Brush 2  
072 Brush 3  
073 Brush 5  
074 Brush 7  
075 Brush 8  
076 Brush 10  
077 Brush 13

### Tom acústico

078 Tom-Std 5  
079 Tom-Std 3  
080 Tom-Std 2  
081 Tom-Std 1  
082 Tom-Jaz M  
083 Tom-Jaz F  
084 Tom-Brs H  
085 Tom-Brs M  
086 Tom-Brs L  
087 Tom-Brs F  
088 Tom-BRK H  
089 Tom-BRK M  
090 Tom-BRK L  
091 Tom-BRK F  
092 Tom-Rom 6  
093 Tom-Rom 5  
094 Tom-Rom 4  
095 Tom-Rom 3  
096 Tom-Rom 2  
097 Tom-Rom 1  
098 Tom-Rm 2L  
099 Tom-Rm 2F

### Tom electrónico

100 TomH-A  
101 Tom-A 5  
102 Tom-A 4  
103 Tom-A 3  
104 Tom-A 2  
105 Tom-A 1  
106 Tom-T 1M  
107 Tom-T 3L  
108 Tom-T 3F  
109 Tom-EI 4

110 Tom-EI 3  
111 Tom-EI 2  
112 Tom-EI 1

### Cimbal

113 CrashStd  
114 CrashBrt  
115 CrashSt 2  
116 SftCrash  
117 CrashSt3  
118 CrashSht  
119 CrashThin  
120 CrashRev  
121 CrashRol  
122 CrashSt 4  
123 RideBel 1  
124 RK Ride 2  
125 RideBStd  
126 Splash C 1  
127 Cymbal 2  
128 Cymbal 3  
129 BigGong 1  
130 BigGong 2  
131 B.Cymb1 1  
132 B.Cymb1 2  
133 S.Cymb1 2  
134S.Cymb1 2 M  
135 SmalGong

### Tom acústico

136 H.H.Cls 1  
137 H.H.Cls 3  
138 H.H.Cls 4  
139 H.H.Opn 1  
140 H.HCNor 1  
141 RK HHcls  
142 H.H Opn 3  
143 Open HH 2  
144 Open HH 3  
145 Open HH 4  
146 RK HHOpn  
147 Open HH 7  
148 HH pedl 1  
149 HH pedl 2  
150 Ana Hh 1

### Percusión

151 Agogo-1  
152 Agogo-2  
153 Bell tre  
154 Bongo Hi  
155 Bongo Lo  
156 Cabasa 1  
157 Cabasa 2  
158 Castanet  
159 ClapA  
160 Claves 1  
161 Claves 2  
162 Conga-Hi  
163 Conga-M 1  
164 Conga-M 2

165 Conga-3  
166 Conga-4  
167 Conga-5  
168 CowBell 1  
169 CowBell 2  
170 Cuica H  
171 Cuica L  
172 Fsnap  
173 Guiro 1  
174 Guiro 2  
175 HiQ  
176 JingBell  
177 Maracas 1  
178 Maracas 2  
179 MetroBell  
180 MetroClk  
181 Scrach  
182 Shake  
183 Surdo 1  
184 Surdo 2  
185 Tabla 1  
186 Tabla 2  
187 Tabla 3  
188 Tabla 4  
189 TalkD  
190 TalkDrD  
191 TalkDrU  
192 TalkDrV  
193 Tambouri  
194 TimpleH  
195 TimpleL  
196 TimplePH  
197 TimplePL  
198 Triangle  
199 TriagMut  
200 VibrSlap  
201 Whistal  
202 XfadeTri  
203 Smallwood  
204 BoardDr 1  
205 BoardDr 2  
206 Lotus Brd  
207 BanbuBrd  
208 SouthBan  
209 B.WdFish  
210 S.WdFis 1  
211 S.WdFis 2  
212 S.WdFis 3  
213 S.WdFis 4  
214 ImpacBel  
215 ImpaBel M

Español

# LISTA DE GRUPOS DE BATERIA

## No. Nombre

001 Standard 1  
002 Standard 2  
003 Dance 1  
004 Jazz Latin  
005 Room 1  
006 Electric  
007 Brush  
008 Room Stick  
009 Latin 1  
010 Latin 2

## No. Nombre

011 Jazz  
012 Brush 2  
013 Dance Stick  
014 Orchestra  
015 Drum & Bass  
016 House  
017 Rhythm & Blues  
018 Ungle  
019 China LuoGu  
020 Oriental 1

# LISTA DE TONOS

Español

## No. Nombre

## Beat

001 Guitar 4/4  
002 Accordion Fussion 4/4  
003 Folk Pop 4/4  
004 Rock 4/4  
005 Blues 4/4  
006 New Age 4/4  
007 Reggae Funk 4/4  
008 Drum & Bass 4/4  
009 Pop & Beat 4/4  
010 Dance 4/4  
011 Drk-2 4/4  
012 Pop 3 4/4  
013 Pop 5 4/4  
014 Jazz 1 4/4  
015 Rhythm & Blues 4 6/8  
016 Ballad 1 4/4  
017 Ballad 2 4/4  
018 Ballad 4 4/4  
019 Ballad 5 4/4  
020 Ballad 6 4/4  
021 Waltz 3/4  
022 Slow Rock 6/8-9/8  
023 Rock Pop 4 4/4  
024 Latin 4 4/4  
025 Latin 5 4/4

## No. Nombre

## Beat

026 Reggae 4/4  
027 Shuffle 1 4/4  
028 Rhythm & Blues 3 4/4  
029 Rock N' Roll 1 4/4  
030 8 Beat 4 4/4  
031 8 Beat 2 4/4  
032 16 Beat 4/4  
033 March 4/4  
034 Latin 6 4/4  
035 Funk 3 4/4  
036 Fusion 2 4/4  
037 Rock N' Roll 2 4/4  
038 Hard Rock 3 4/4  
039 Rock Pop 2 4/4  
040 Funk 1 4/4  
041 Funk 4 4/4  
042 Jazz 3 6/8  
043 Dance 1 4/4  
044 Dance 2 4/4  
045 Mambo 4/4  
046 Rhythm & Blues 1 4/4  
047 Rhythm & Blues 2 4/4  
048 Ballad 3 4/4  
049 Jing Opera 4/4  
050 Chinese Rhythm 2/4

# IMPLEMENTACION SISTEMA MIDI

	FUNCION	TRANSMITIDO	REMARcado
Básico Canal	Defecto Cambiado	10 ch X	
Modo	Defecto Mensajes Alterado	X X *****	
Nota Número	Voz real	0 - 127 *****	
Velocidad	Notas activadas Notas desactivadas	0 9NH, V=1 -127 X (9NH V=0)	
Despues Toque	LLaves Canales	X X	
Pitch Bend		X	
Cambio de control	0 1 5 6 7 10 11 64 65 66 67 80 81 91 93 120 121 123	X X X X X X X X X X X X X X X X X X	Bank Select Modulation Portamento Time Data Entry Volume Pan Expression Sustain Pedal Portamento ON /OFF Sostenuto Pedal Soft Pedal Reverb Program Chorus Program Reverb Level Chorus Level All Sound OFF Reset All Controller All Notes OFF
Cambio de programa	Verdaadero #	X	
Sistema	Exclusivo	X	
Sistema Común	Posición de la canción Selector de canción Tono	X X X	
Sistema Tiempo real	Reloj Comandos	X X	
Aux Mensajes	Local ON / OFF Todas las notas OFF Sensores Activos Resetear	X X X X	

LLAVE = 0: Si  
X: No

Español

**The Singing Machine Company, Inc.**

6601 Lyons Road, Bldg. A7,  
Coconut Creek, FL 33073-9902 USA  
TEL. (954) 596-1000  
FAX. (954) 596-2000

1460-0609-ENG-SPA-FRE01

VISIT OUR WEBSITE > [www.singingmachine.com](http://www.singingmachine.com)  
VISITE NOTRE SITE INTERNET > [www.singingmachine.com](http://www.singingmachine.com)  
VISITE NUESTRO SITIO DE INTERNET > [www.singingmachine.com](http://www.singingmachine.com)  
Printed in China / Imprimé en Chine / Impreso en China

## Free Manuals Download Website

<http://myh66.com>

<http://usermanuals.us>

<http://www.somanuals.com>

<http://www.4manuals.cc>

<http://www.manual-lib.com>

<http://www.404manual.com>

<http://www.luxmanual.com>

<http://aubethermostatmanual.com>

Golf course search by state

<http://golfingnear.com>

Email search by domain

<http://emailbydomain.com>

Auto manuals search

<http://auto.somanuals.com>

TV manuals search

<http://tv.somanuals.com>