

EN	User manual	2
DE	Benutzerinformation	26

Washing Machine
Waschmaschine

USER MANUAL

ZWF 1022

la vita è bella
ZANUSSI

ITALIAN SINCE 1916

Contents

Safety information	2	First use	9
Frost precaution	4	Daily use	10
Environment concerns	4	Washing programmes	16
Product description	5	Consumption values	19
Technical data	5	Care and cleaning	19
Installation	6	What to do if...	22

Subject to change without notice



Safety information

Important! Read carefully and keep for future reference.

- The safety of your appliance complies with the industry standards and with legal requirements on the safety of appliances. However, as manufacturers, we feel it is our duty to provide the following safety notes.
- It is most important that this instruction book should be retained with the appliance for future reference. Should the appliance be sold or transferred to another owner, or should you move house and leave the appliance, always ensure that the book is supplied with the appliance in order that the new owner can get to know the functioning of the appliance and the relevant warnings.
- You **MUST** read them carefully before installing or using the appliance.
- Before first starting up, check the appliance for any damage incurred during transport. Never connect up a damaged appliance. If parts are damaged, contact your supplier.
- If the appliance is delivered in the winter months when there are minus temperatures. Store it at room temperature for 24 hours before using for the first time.
- This appliance is made for use in a normal domestic situation. The manufacturer is not responsible for freezing damages. Read "Frost precaution".

General safety

- It is dangerous to alter the specifications or attempt to modify this product in any way.
- During high temperature wash programmes the door glass may get hot. Do not touch it!
- Make sure that small children and pets do not climb into the drum. To avoid this, please check inside the drum before using.

- Any objects such as coins, safety pins, nails, screws, stones or any other hard, sharp material can cause extensive damage and must not be placed into the appliance.
- Only use the advised quantities of fabric softener and detergent. Damage to the fabric can ensue if you overfill. Refer to the manufacturer's recommendations of quantities.
- Wash small items such as socks, laces, washable belts etc in a washing bag or pillow case as it is possible for such items to slip down between the tub and the inner drum.
- Do not use your appliance to wash articles with whale-bones, material without hems or torn material.
- Always unplug the appliance and turn off the water supply after use, cleaning and maintenance.
- Under no circumstances should you attempt to repair the appliance yourself. Repairs carried out by inexperienced people may cause injury or serious malfunctioning. Contact your local Service Centre. Always insist on genuine spare parts.

Installation

- This appliance is heavy. Care should be taken when moving it.
- All packing and transit bolts must be removed before use. Serious damage can occur to the product and to property if this is not adhered to. See relevant section in the user manual.
- This appliance is free standing only. **DO NOT** build it in under a counter and **DO NOT** remove the worktop for any reason.
- After having installed the appliance, check that it is not standing on the inlet and drain hose and the worktop is not pressing the electrical supply cable against the wall.

- Install the appliance on a flat hard floor.
- Never place cardboard, wood or similar materials under the appliance to compensate for any unevenness in the floor.
- If the appliance is situated on a carpeted floor, please adjust the feet in order to allow air to circulate freely under the appliance.
- Check that the appliance does not touch the wall or other kitchen units.
- **This appliance must be connected to a cold water supply.**
- Do not use the hose from your previous appliance to connect to water supply. Always use the hose supplied with the appliance.
- The inlet hose must not be lengthened. If it is too short and you do not wish to move the tap, you will have to purchase a new, longer hose specially designed for this type of use.
- Always be sure, that there is no water leakage from hoses and their connections after the installation.
- If the appliance is installed in a location subject to frost, please read the "Frost precaution" chapter. Manufacturer decline any responsibility for freezing damages.
- Any plumbing work required to install this appliance should be carried out by a qualified plumber or competent person.
- Any electrical work required to install this appliance should be carried out by a qualified electrician or competent person.

Use

- This appliance is designed for domestic use. It must not be used for purposes other than those for which it was designed.
- Only wash fabrics which are designed to be machine washed. Follow the instructions on each garment label.
- Do not overload the appliance. See the "Washing Programme Chart".
- Before washing, ensure that all pockets are empty and buttons and zips are fastened. Avoid washing frayed or torn articles and treat stains such as paint, ink, rust, and grass before washing. Underwired bras must NOT be machine washed.
- The detergent dispenser drawer is provided with an insert for liquid detergent. Do not use the insert downwards for gelatinous detergents, with programmes including prewash, with the delay start option. In all these

cases you can use metering balls or sachets provided with the detergent, Take out the metering aid at the end of the washing cycle.

- Garments which have been in contact with volatile petroleum products should not be machine washed. If volatile cleaning fluids are used, care should be taken to ensure that the fluid is removed from the garment before placing in the appliance.
- Never pull the power supply cable to remove the plug from the socket; always take hold of the plug itself.
- Never use the appliance if the power supply cable, the control panel, the working surface or the base are damaged so that the inside of the appliance is accessible.

Child safety

- This appliance is not intended for use by people (including children) with reduced physical sensory or mental capabilities or lack of experience and knowledge unless they have been given supervision or instruction concerning use of the appliance by a person responsible for their safety.
- Children should be supervised to ensure that they do not play with the appliance.
- The packaging components (e.g. plastic film, polystyrene) can be dangerous to children - danger of suffocation! Keep them out of children's reach.
- Keep all detergents in a safe place out of children's reach.
- Make sure that children or pets do not climb inside the drum. To prevent children and pets becoming trapped inside the drum this appliance incorporates a special feature.

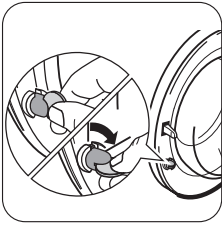

To **activate** this device, rotate the button (without pressing it) inside the door clockwise until the groove is horizontal. If necessary use a coin.

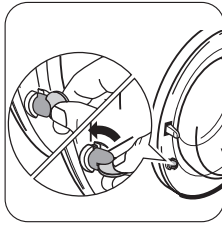

To **disable** this device and restore the possibility of closing the door, rotate the button anti-clockwise until the groove is vertical.

Frost precaution

If the appliance is installed in a place where the temperature could drop below 0°C, proceed as follows to remove any water remaining inside the appliance:

1. unplug the appliance;
2. turn off the water tap;
3. unscrew the water inlet hose from the tap;
4. unscrew the drain hose from the rear support and unhook it from sink or spigot;

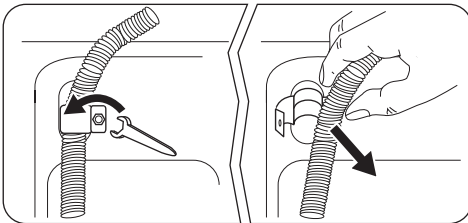

5. place a bowl on the floor;
6. let the drain hose run along the floor, place the external extremities of the drain and inlet hoses in the bowl placed on the floor and let water drain out completely;
7. screw the water inlet hose to the tap and the drain hose to the rear of the appliance again;

When you intend to start the appliance up again, make sure that the room temperature is above 0°C.

Environment concerns

The symbol  on the product or on its packaging indicates that this product may not be treated as household waste. Instead it should be taken to the appropriate collection point for the recycling of electrical and electronic equipment. By ensuring this product is disposed of correctly, you will help prevent potential negative consequences for the environment and human health, which could otherwise be caused by inappropriate waste handling of this product. For more detailed information about recycling of this product, please

contact your local council, your household waste disposal service or the shop where you purchased the product.

Packaging materials

The materials marked with the symbol  are recyclable.

>PE<=polyethylene

>PS<=polystyrene

>PP<=polypropylene

This means that they can be recycled by disposing of them properly in appropriate collection containers.

Ecological hints

To save water, energy and to help protect the environment, we recommend that you follow these tips:

- Normally soiled laundry may be washed without pre-washing in order to save detergent, water and time (the environment is protected too!).
- The machine works more economically if it is fully loaded.

- With adequate pre-treatment, stains and limited soiling can be removed; the laundry can then be washed at a lower temperature.
- Measure out detergent according to the water hardness, the degree of soiling and the quantity of laundry being washed.

Product description

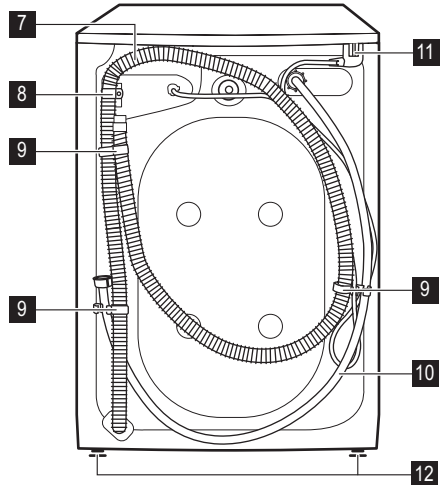
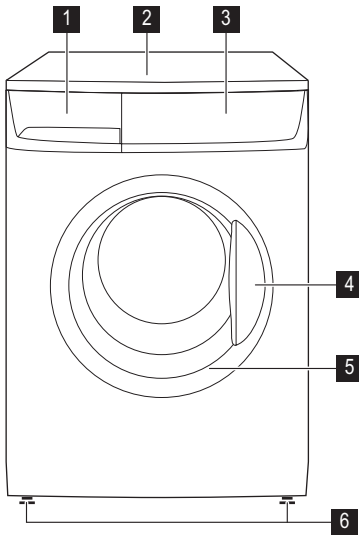

- 1** Detergent dispenser drawer
- 2** Worktop
- 3** Control panel
- 4** Door opening handle
- 5** Rating plate (on the inner edge)
- 6** Front adjustable feet

- 7** Water drain hose
- 8** Drain hose support
- 9** Hose holders
- 10** Water inlet hose
- 11** Mains cable
- 12** Back adjustable feet

Technical data

Dimensions	Width	60 cm
	Height	85 cm
	Depth	50 cm
Electrical connection Voltage - Overall power - Fuse	Information on the electrical connection is given on the rating plate, on the inner edge of the appliance door.	

Water supply pressure	Minimum Maximum	0,05 MPa 0,8 MPa
Maximum Load	Cotton	6 kg
Spin Speed	Maximum	1000 rpm

Installation

Unpacking

⚠ Warning!

- Read carefully the "Safety information" chapter before installing the appliance.

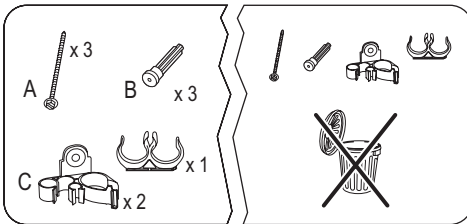

- ⚠ **Warning! Remove and keep all transit devices** so that they can be refitted if the appliance ever has to be transported again.

Necessary tools

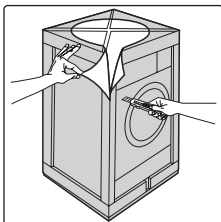
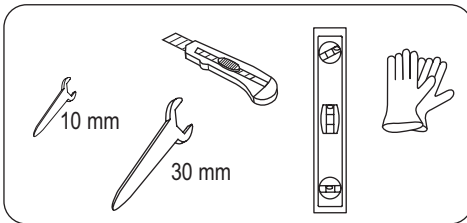

- Remove the external film. Use a cutter, if necessary.

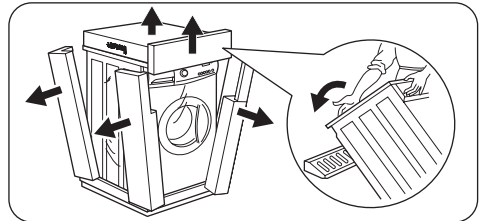

- Remove the cardboard top.
- Remove the polystyrene packaging materials.

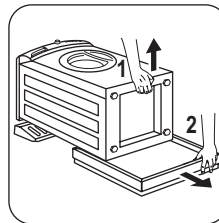

- Spread the front piece on the floor behind the appliance and then lay the appliance carefully rear side down on it. Make sure that no hoses are crushed in the process.

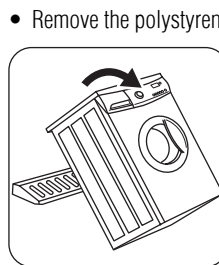

- Remove the polystyrene base from the bottom.

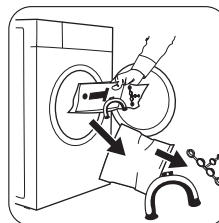

- Open the door and remove the plastic hose guide, the bag containing the instruction booklet and the plastic plug caps from the drum.

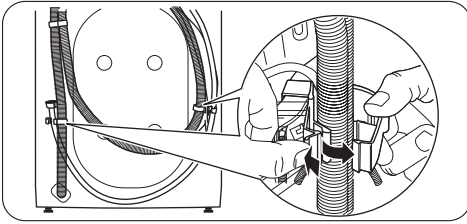

- Remove the power supply cable and the draining and inlet hose from the hose holders (**C**) on the rear of the appliance.

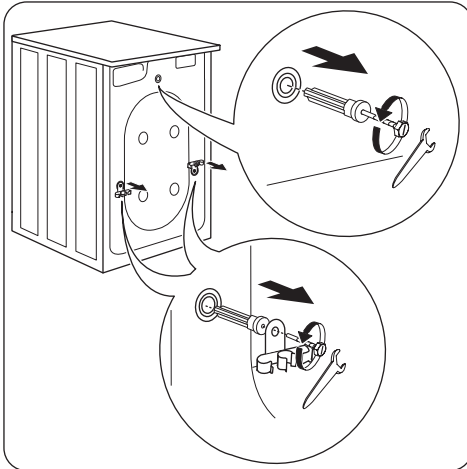

- Unscrew the three bolts (**A**) and remove the hose holders (**C**).
- Slide out the relevant plastic spacers (**B**).

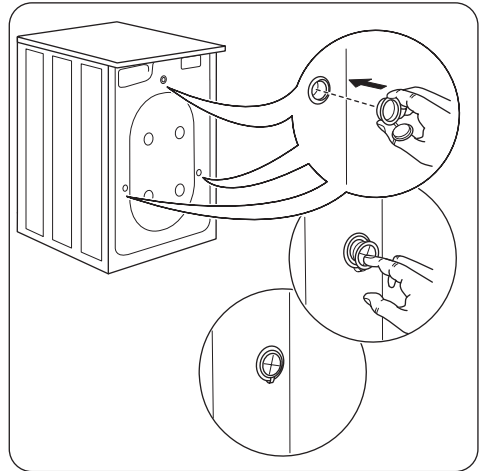
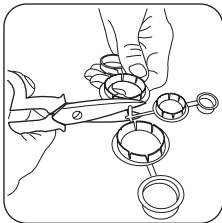

- Plug the smaller upper hole and the two large ones with the corresponding plastic plug caps.

Positioning and levelling

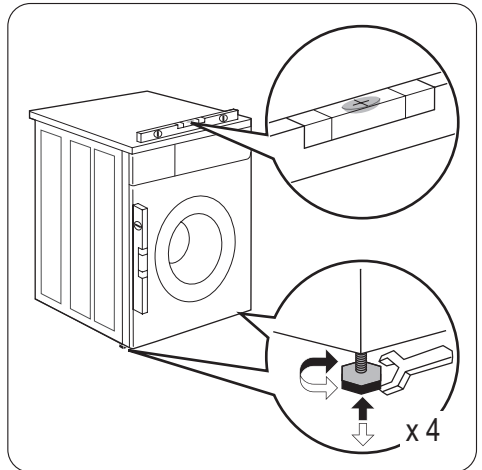

Level the appliance by raising or lowering the feet. The appliance **MUST** be level and stable on a flat hard floor. If necessary, check the setting with a spirit level. Any necessary adjustment can be made with a spanner.

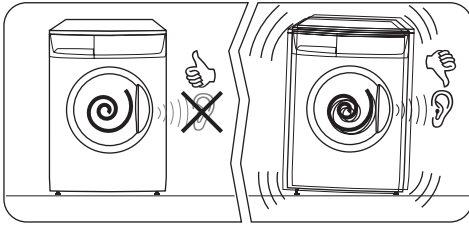

Accurate levelling prevents vibration, noise and displacement of the appliance during operation. Repeat the levelling action, if the appliance is not level and stable.

Water inlet

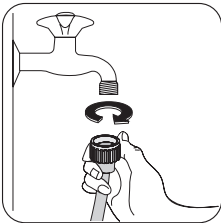

Connect the hose to a tap with a 3/4" thread.

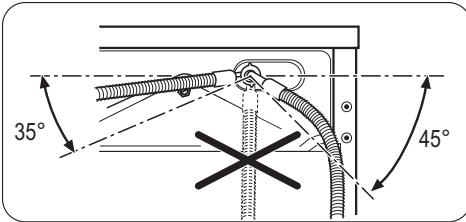

Loosen the ring nut to angle the hose to the left or right depending on the position of your water tap. **Do not place the inlet hose downwards.** After positioning the inlet hose, be sure to tighten the ring nut again to prevent leaks.

Water drainage

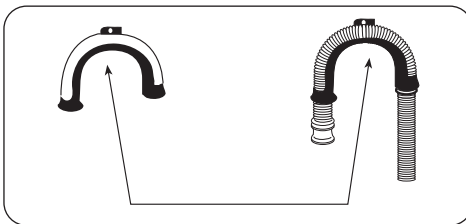

Firstly form a hook in the end of the drain hose using the plastic hose guide supplied with the appliance .

The end of the drain hose can be positioned in three ways:

- Hooked over the edge of a sink using the plastic hose guide.

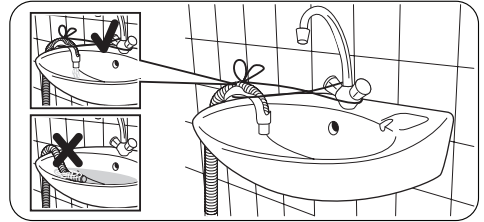

Tie the plastic hose guide to the tap with a string to prevent that the drain hose unhooks when the appliance is emptying.

- Onto a sink outlet spigot.

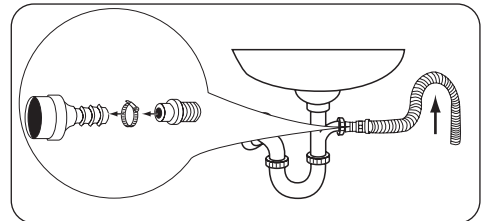

Push the drain hose onto the spigot and secure with a clip, ensure a loop is formed in the drain hose to prevent waste from the sink entering the appliance.

If the outlet spigot has not been used before, remove any blanking plug that may be in place.

- Directly into a drain pipe at a height of not less than 60 cm and not more than 100 cm.

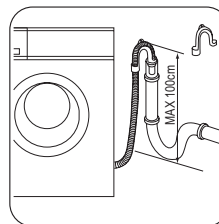

The end of the drain hose must always be **ventilated**, i.e. the inside diameter of the drain pipe must be larger than the outside diameter of the drain hose. The drain hose must not be kinked.

- Directly to a built-in drain pipe in the room wall.

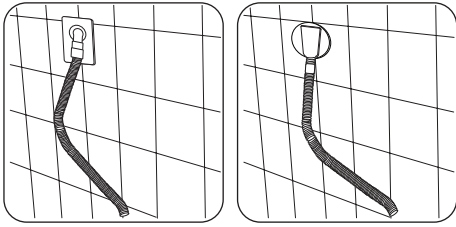

- i** The drain hose may be extended to a maximum of 4 metres. An additional drain hose and joining piece is available from your Local Centre.

Connections overview

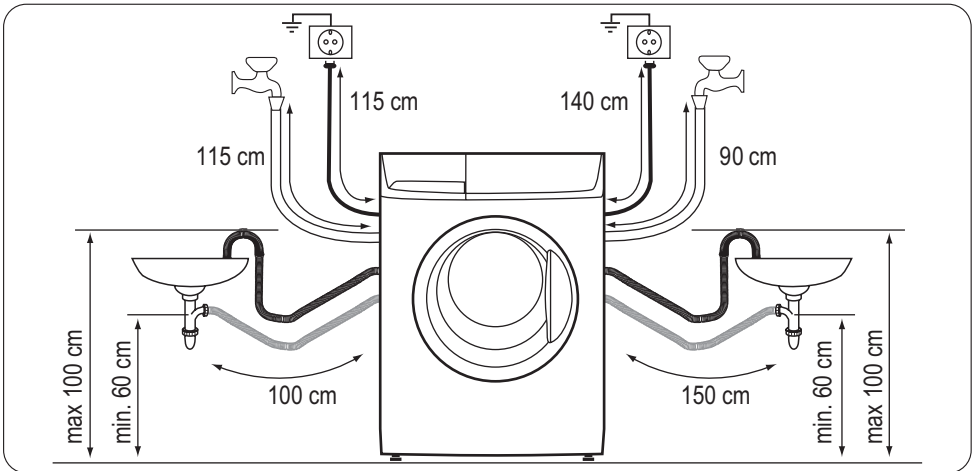

Electrical connection

- The appliance must be earthed.
- Make sure that the electrical information on the rating plate agree with your domestic power supply.
- Always use a correctly installed shockproof socket.
- Do not use multi-way plugs, connectors and extension cables. There is a risk of fire.
- Do not replace or modify the mains cable yourself. Contact the After Sales Service.
- Make sure that the mains plug and cable is not squashed or damaged by the back of the appliance.
- Make sure that the mains plug is accessible after installation.
- Do not pull the mains cable to disconnect the appliance. Always pull the mains plug.
- This appliance complies with the E.E.C. Directives.

First use

- i** • Ensure that the electrical and water connections comply with the installation instructions.
- i** • Ensure that the drum is empty.
- i** • Before the first wash, run a cotton cycle at the highest temperature without any laundry in the

machine, to remove any manufacturing residue from the drum and tub. Pour 1/2 a measure of detergent into the main wash compartment and start the machine.

Daily use

Sort out the laundry

Follow the wash code symbols on each garment label and the manufacturer's washing instructions. Sort the laundry as follows: whites, coloureds, synthetics, delicates, wool-lens.

Before Loading The Laundry

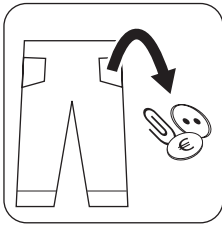

Important! Make sure that no metal objects are left in the laundry (e.g. hair clips, safety pins, pins). Button up pillowcases, close zip fasteners, hooks and poppers. Tie any belts or long tapes. Remove any hooks (e.g. curtains).

- Never wash whites and coloureds together. Whites may lose their «whiteness» in the wash.
- New coloured items may run in the first wash; they should therefore be washed separately the first time.
- Rub particularly soiled areas with a special detergent or detergent paste.
- Treat curtains with special care.
- Wash the socks and the gloves inside the bag or a net.

Remove stubborn stains before washing:

Blood : treat fresh stains with cold water. For dried stains, soak overnight in water with a special detergent then rub in the soap and water.

Oil based paint : moisten with benzine stain remover, lay the garment on a soft cloth and dab the stain; treat several times.

Dried grease stains : moisten with turpentine, lay the garment on a soft surface and dab the stain with the fingertips and a cotton cloth.

Rust : oxalic acid dissolved in hot water or a rust removing product used cold. Be careful with rust stains which are not recent since the cellulose structure will already have been damaged and the fabric tends to hole.

Mould stains : treat with bleach, rinse well (whites and fast coloureds only).

Grass : soap lightly and treat with bleach (whites and fast coloureds only).

Ball point pen and glue : moisten with acetone¹⁾, lay the garment on a soft cloth and dab the stain.

Lipstick : moisten with acetone as above, then treat stains with methylated spirits. Treat any residual marks with bleach.

Red wine : soak in water and detergent, rinse and treat with acetic or citric acid, then rinse. Treat any residual marks with bleach.

Ink : depending on the type of ink, moisten the fabric first with acetone¹⁾, then with acetic acid; treat any residual marks on white fabrics with bleach and then rinse thoroughly.

Tar stains : first treat with stain remover, methylated spirits or benzene, then rub with detergent paste.

Open the door by carefully pulling the door handle outwards

Load the laundry

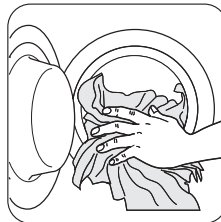

Place the laundry in the drum, one item at a time, shaking them out as much as possible.

Maximum Loads

i Recommended loads are indicated in the «Washing Programmes».

General rules:

- **Cotton, linen** : drum full but not too tightly packed;
- **Synthetics** : drum no more than half full;
- **Delicate fabrics and woollens** : drum no more than one third full.

1) do not use acetone on artificial silk.

Close the door gently

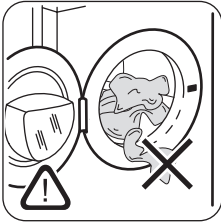

Warning! Make sure that any fabrics were not trapped when closing the door.

Detergents and additives

Good washing results also depend on the choice of detergent and use of the correct quantities to avoid waste and protect the environment.

Although biodegradable, detergents contain substances which, in large quantities, can upset the delicate balance of nature.

The choice of detergent will depend on the type of fabric (delicates, woollens, cottons, etc.), the colour, washing temperature and degree of soiling.

All commonly available washing machine detergents may be used in this appliance:

- powder detergents for all types of fabric,
- powder detergents for delicate fabrics (40°C max) and woollens,
- liquid detergents, preferably for low temperature wash programmes (60°C max) for all types of fabric, or special for woollens only.

Quantity of detergent to be used

The type and quantity of detergent will depend on the type of fabric, load size, degree of soiling and hardness of the water used.

For the quantity of detergent, refer always to what is written on the product packing.

Use less detergent if:

- you are washing a small load,
- the laundry is lightly soiled,
- large amounts of foam form during washing.

Degrees of water hardness

Water hardness is classified in so-called “degrees” of hardness. Information on hardness of the water in your area can be obtained from the relevant water supply company, or from your local authority.

If the water hardness degree is medium or high we suggest you to add a water softener following always the manufacturer’s instructions.

When the degree of hardness is soft, readjust the quantity of the detergent.

Open the detergent dispenser drawer

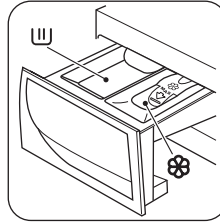

U Compartment for powder or liquid detergent used for main wash. **W** Compartment for liquid additives (fabric softener, starch).

Warning! If you wish to carry out the prewash, pour the detergent among washing items into the drum.

Warning! Depending on the type detergent you use (powder or liquid), ensure that the flap, placed in the main wash compartment, is in the desired position.

Flap for powder or liquid detergent

UP- Flap position if using POWDER detergent

DOWN - Flap position if using LIQUID detergent during main wash

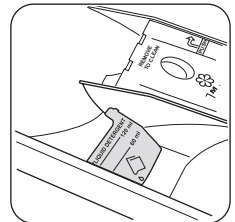
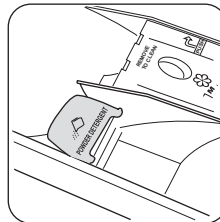

If the flap is not in the desired position :

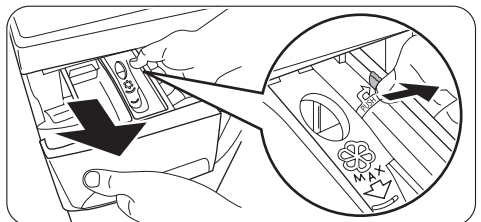

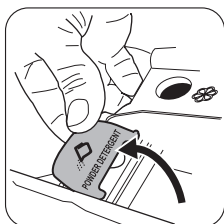

- Remove the drawer. Push the drawer edge outwards where indicated by the arrow (PUSH) to facilitate drawer removal.

The flap is down and you wish to use powder detergent:

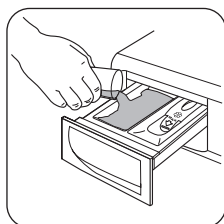

- Rotate the flap upwards. Ensure to fit the flap completely in.
- Carefully put the drawer back.



- Measure out the detergent.
- Pour the powder detergent into the main wash compartment .

The flap is up and you wish to use liquid detergent:

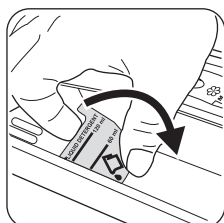

- Rotate the flap downwards.
- Carefully put the drawer back.

- Measure out the detergent.

 For the quantity of detergent, refer always to what is written on the product packing and ensure that the detergent can be poured in the drawer.

Set your washing programme

The control panel permits to select a washing programmes and different options. When an option button is selected, the corresponding pilot light is on. Otherwise it is off.

 For compatibility among washing programmes and options, see the "Washing Programme Chart". If an incorrect option is selected, the integrated red pilot light of the button **6** flashes 3 times.

- Pour the liquid detergent in the compartment  without exceeding the limit indicated in the flap. The detergent must be placed in the appropriate compartments of the dispenser drawer before starting the wash programme.

 **Warning!** Do not use the flap in "DOWN" position with:

- Gelatinous detergent or thick detergent.
- Powder detergent.
- With programmes with prewash.
- Do not use liquid detergent if the washing programme doesn't start immediately.

 In all above listed cases, use the flap in "UP" position .

Measure out the fabric softener

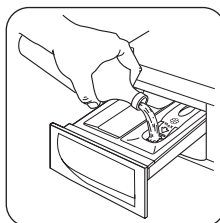

Pour fabric softener or any additives into the compartment marked  (do not exceed the «MAX» mark in the drawer). Any additives must be placed in the appropriate compartments of the dispenser drawer just before starting the wash programme.

Close the detergent dispenser drawer

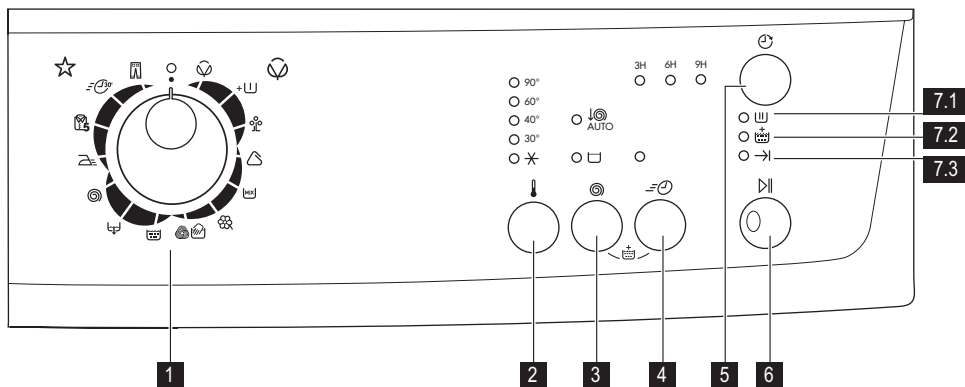

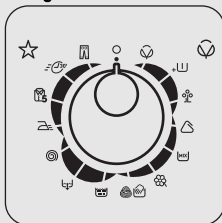

Programme selector dial



Turn the programme selector dial to the required programme. The selector dial can be turned either clockwise or counter-clockwise. The green pilot light of the button 6 starts flashing: the appliance is now switched on.

i If you turn the programme selector dial to another programme when the appliance is working, the red pilot light of the button 6 will flash 3 times to indicate a wrong selection. The appliance will not perform the new selected programme.

- To **switch the appliance off**, turn the programme selector dial to the position .
- To **cancel or change** a running programme, switch the appliance off by turning the programme selector dial to the position . Select the new programme by turning the selector to the desired programme. Start the new programme by pressing the button 6 again. The water in the tub will be not emptied out.

Temperature button

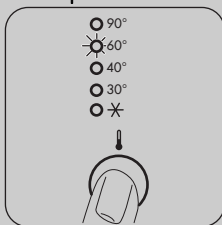

Push the temperature button to select the most suitable temperature for washing your laundry .

Automatic Spin reduction and Rinse Hold

3

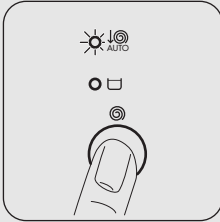

By selecting a programme, the appliance proposes automatically the maximum spin speed provided for that programme.

By selecting Automatic Spin reduction the spin speed is reduced to a half, but not less than 400 rpm. The relevant light illuminates.

Rinse Hold

By selecting this function the water of the last rinse is not emptied out to prevent the fabrics from creasing. Before opening the door it will be necessary to empty out the water.

To empty out the water, please read the paragraph «At the end of the programme».

Super Quick

4

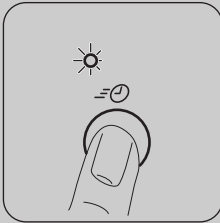

By pressing this button the corresponding pilot light illuminates.

Short cycle for lightly soiled items or for laundry which needs only freshening up.

With this option, a reduced load of laundry is recommended:

- Cottons 3 Kg
- Synthetics and delicates 1,5 Kg

Extra Rinse

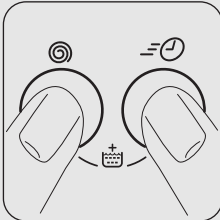

This appliance is designed for saving water. However, for people with very delicate skin (allergic to detergents) it may be necessary to rinse the laundry using an extra quantity of water.

Press simultaneously the buttons **3** and **4** for some seconds: the pilot light **7.2** comes on. This function stays permanently on. To remove it press the same buttons again until the pilot light **7.2** goes off.

5

Delay Start

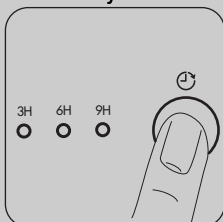

The start of the programme can be delayed by 9, 6 or 3 hours by means of this button. The relevant light illuminates.

You must select this option after you have set the programme and before you start the programme.

Select a delayed start:

- select the programme and the required options;
- select the delay start by pressing the button **5** ;
- press the button **6** :
 - the appliance starts its hourly countdown.
 - The programme will start after the selected delay has expired.

Cancelling the delayed start after having started the programme:

- set the appliance to PAUSE by pressing the button **6** ;
- press the button **5** once, the light relevant to the selected delay goes off;
- press the button **6** again to start the programme.

The DELAY START **cannot** be selected with the drain programme.

Important! The selected delay can be changed only after selecting the washing programme again. The door will be locked throughout the delay time. If you need to open the door, you must set the appliance to PAUSE (by pressing the button **6**) and then wait a few minutes. After you have closed the door, press the button **6** again.

6

Start/Pause

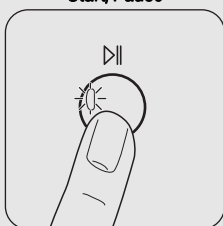

Start the programme by pressing the button 6

- To **start** the selected programme, press the button **6** , the corresponding green pilot light stops flashing. The pilot light **7.1** illuminates to indicate that the appliance starts operating and the door is locked. If you have chosen a delayed start, the appliance will begin the countdown.
- To **interrupt** a programme which is running, press the button **6** : the corresponding green pilot light starts flashing. It is possible to **change** some options of a running programme before the programme carries them out.
- To **restart** the programme from the point at which it was interrupted, press the button **6** .
- After the programme has started the door is locked. If, for any reason, you need to **open the door** , set firstly the appliance to PAUSE by pressing the button **6** . After a few minutes it will be possible to open the door. If the door remains locked, this means that the appliance is already heating or that the water level is too high. In any case, do not try to force the door!
If you cannot open the door but you need to open it you have to switch the appliance off by turning the selector dial to **0** . After a few minutes the door can be opened (**pay attention to the water level and temperature!**). After closing the door, it is necessary to select the programme and options again and to press the button **6** .

Indicator pilot lights

7.1



7.2



7.3





- When you start the programme by pressing the button **6**, the washing phase pilot light (**7.1**) illuminates. This means that the appliance is operating.
- The additional rinses pilot light (**7.2**) illuminates when the appliance perform an extra rinse.
- When the programme has finished the end cycle pilot light (**7.3**) comes on.

At the end of the programme

The appliance stops automatically. The pilot light of the button **6** and the pilot light corresponding to the just finished washing phase go off. The light **7.3** illuminates. If a programme or an option that ends with water left in the tub has been selected and the door remains locked to indicate that the water must be emptied out before opening the door.

Follow the below instructions to empty out the water:

- Turn the programme selector dial to .
- Select the draining or spinning programme.
- Reduce the spin speed if needed, by pressing the relevant button.
- Press the button **6**.

At the end of the programme, the door can be now opened. Turn the programme selector dial to  to switch the appliance off.

Remove the laundry from the drum and carefully check that the drum is empty. If you do not intend to carry out another wash, close the water tap. Leave the door open to prevent the formation of mildew and unpleasant smells.

 **Warning!** If there are children or pets in the house, activate the child safety device in the inner side of

the door frame (for more details read " Child safety" in the chapter "Safety Information").



 **Stand by :** during programme setting up and once the programme has finished, if the programme selector dial and any button are not touched, after a few minutes the energy saving system is enabled. The pilot lights go off. The green pilot light of the button **6** flashes with a low frequency. By pressing any button the appliance will come out of the energy saving status.

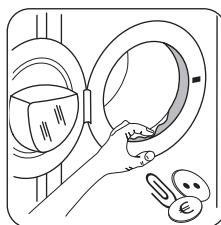













Door seal

















At the end of every cycle, check from the door seal and remove objects that could be trapped in the fold.

Washing programmes

Programme - Maximum and Minimum Temperature - Cycle Description - Maximum Spin Speed - Maximum Fabrics Load - Type of Laundry	Options	Detergent Compartment
 - COTTONS 90°C-Cold Main wash - Rinses - Maximum spin speed at 1000 rpm Max. load 6 kg - Reduced load 3 kg ¹⁾ White, coloured cotton and linen . Normally soiled items.	AUTOMATIC SPIN REDUCTION, RINSE HOLD, DELAY START, SUPER QUICK, EXTRA RINSE	 

Programme - Maximum and Minimum Temperature - Cycle Description - Maximum Spin Speed - Maximum Fabrics Load - Type of Laundry	Options	Detergent Compartment
<p>+  - COTTONS + PREWASH ²⁾ 40° - Cold Prewash - Main wash - Rinses - Maximum spin speed at 1000 rpm Max. load 6 kg - Reduced load 3 kg¹⁾ White, coloured cotton and linen . Heavy soiled items.</p>	<p>AUTOMATIC SPIN REDUCTION, RINSE HOLD, DELAY START, SUPER QUICK, EXTRA RINSE</p>	 
<p> - ECONOMY 60° - 40° Main wash - Rinses - Maximum spin speed at 1000 rpm Max. load 6 kg White and coloured cotton . This programme can be selected for slightly or normally soiled cotton items. The temperature will decrease and the washing time will be extended. This allows to obtain a good washing efficiency by saving energy.</p>	<p>AUTOMATIC SPIN REDUCTION, RINSE HOLD, DELAY START, EXTRA RINSE</p>	 
<p> - SYNTHETICS 60° - Cold Main wash - Rinses - Maximum spin speed at 1000 rpm Max. load 3 kg - Reduced load 1,5 kg¹⁾ Synthetic or mixed fabrics : underwear, coloured garments, non-shrink shirts, blouses . Normally soiled items.</p>	<p>AUTOMATIC SPIN REDUCTION, RINSE HOLD, DELAY START, SUPER QUICK, EXTRA RINSE</p>	 
<p> - MIXED FABRIC 20° Main wash - Rinses - Maximum spin speed at 1000 rpm Max. load 3 kg Highly energy efficient cold wash programme for lightly soiled laundry. This programme requires a detergent which is active in cold water.</p>	<p>AUTOMATIC SPIN REDUCTION, RINSE HOLD, DELAY START, EXTRA RINSE</p>	 
<p> - DELICATES 40° - Cold Main wash - Rinses - Maximum spin speed at 700 rpm Max. load kg 3 - Reduced load 1,5 kg¹⁾ Delicate fabrics : acrylics, viscose, polyester . Normally soiled items.</p>	<p>AUTOMATIC SPIN REDUCTION, RINSE HOLD, DELAY START, SUPER QUICK, EXTRA RINSE</p>	 

Programme - Maximum and Minimum Temperature - Cycle Description - Maximum Spin Speed - Maximum Fabrics Load - Type of Laundry	Options	Detergent Compartment
 - HANDWASH /  - WOOL 40° - Cold Main wash - Rinses - Maximum spin speed at 1000 rpm Max. load 2 kg Machine washable wool, hand washable woollens and delicate fabrics with «hand washing» care symbol . Note : A single or bulky item may cause imbalance. If the appliance doesn't perform the final spin phase, add more items, redistribute the load manually and then select the spinning programme.	AUTOMATIC SPIN REDUCTION, RINSE HOLD, DELAY START	 
 - RINSE Rinse - Short spin speed at 700 rpm Max. load 6 kg To rinse and spin cotton garments which have been washed by hand. Select the EXTRA RINSE option to intensify the rinsing action. The appliance adds additional rinses.	AUTOMATIC SPIN REDUCTION, RINSE HOLD, DELAY START, EXTRA RINSE	
 - DRAIN Draining of water For emptying out the water left in the drum in the programmes with Rinse Hold option.		
 - SPIN Drain and long spin at maximum spin speed: 1000 rpm Max. load 6 kg Separate spin for hand washed garments and after programmes with the Rinse Hold option selected. If the Automatic Spin reduction is selected, by pressing the relevant button, the appliance performs a short spin.	AUTOMATIC SPIN REDUCTION, DELAY START	
 - EASY IRON 40° - Cold Main wash - Rinses - Maximum spin speed at 900 rpm In order to obtain the best anti-creasing result, reduce the load of synthetics items. (Recommended load 1 Kg) Synthetic or mixed fabrics. Gentle wash and spin to avoid any creasing. The appliance performs additional rinses.	AUTOMATIC SPIN REDUCTION, RINSE HOLD, DELAY START, EXTRA RINSE	 
 - 5 SHIRTS 30° Main wash - Rinses - Maximum spin speed at 900 rpm Synthetics and mixed fabrics . Suitable for 5 - 6 shirts lightly soiled.	AUTOMATIC SPIN REDUCTION, DELAY START	 

Programme - Maximum and Minimum Temperature - Cycle Description - Maximum Spin Speed - Maximum Fabrics Load - Type of Laundry	Options	Detergent Compartment
- MINI 30 30° Main wash - Rinses - Maximum spin speed at 700 rpm Max. load 2 kg Special programme for teddy bears.	AUTOMATIC SPIN REDUCTION, DELAY START	
- JEANS 60° - Cold Main wash - Rinses - Maximum spin speed at 1000 rpm Max. load 3 kg Trousers, shirts or jackets in denim and jersey realized with hi-tech materials. The Extra Rinse option is activated automatically.	AUTOMATIC SPIN REDUCTION, RINSE HOLD, DELAY START	

- 1) If you select the SUPER QUICK option by pressing button **4**, we recommend that you reduce the maximum load as indicated. Full loading is possible however with somewhat reduced cleaning results.
- 2) In case of prewash phase, put the detergent directly into the drum.

Consumption values

Programme	Energy consumption (kWh)	Water consumption (litres)	Programme duration (Minutes)
White Cottons 90°	2.00	74	160
Cottons 60°	1.30	69	150
Cotton ECO 60° 1)	1.02	49	180
Cottons 40°	0.75	69	140
Synthetics 40°	0.60	57	90
Delicates 40°	0.60	65	75
Wool/ Handwash 30°	0.40	50	55

1) «Cottons Eco» at 60°C with a load of 6 kg is the reference programme for the data entered in the energy label, in compliance with EEC 92/75 standards.

The consumption data shown on this chart is to be considered purely indicative, as it may vary depending on the quantity and type of laundry, on the inlet water temperature and on the ambient temperature.

Care and cleaning

Warning! Switch the appliance off and remove the mains plug from the socket before any cleaning action.

Maintenance Wash

With the use of low temperature washes it is possible to get a build up of residues inside the drum.

We recommend that a maintenance wash be performed on a regular basis.

To run a maintenance wash:

- The drum should be empty of laundry.
- Select the hottest cotton wash programme.
- Use a normal measure of detergent, must be a powder with biological properties.

Cleaning the dispenser drawer

The washing powder and additive dispenser drawer should be cleaned regularly.

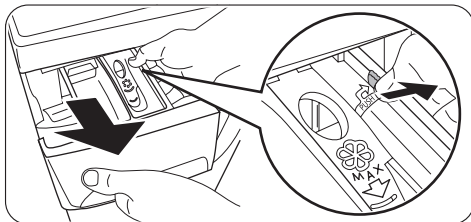

- Remove the drawer.

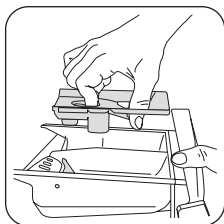

- To aid cleaning, the top part of the additive compartment should be removed.

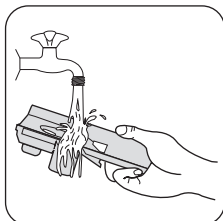
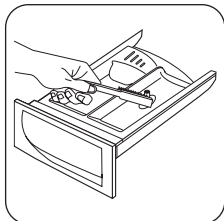

- Use a stiff brush to clean and remove all washing powder residue.
- Clean all the removed parts of the dispenser drawer under a tap to remove any traces of accumulated powder.

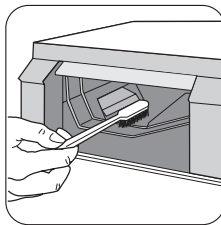

- Use the previous brush to clean the recess, ensuring that upper and lower part of it is well cleaned.

After having cleaned the dispenser and the drawer recess, replace it.

Cleaning the drain filter

The filter permits to hold fluff or foreign bodies left unawares in the laundry.

The pump must be cleaned regularly.

To clean the filter, proceed as follows:

- turn programme selector dial to position  ;
- unplug the appliance;
- open the door;

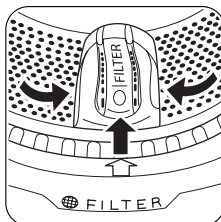

- turn the drum and align the filter cover (**FILTER**) with the arrow on the door seal;

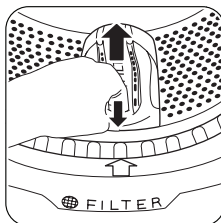

- open the filter cover by pressing the special hook and by rotating the cover upwards;

Warning! Keep the filter cover open until the filter removal.

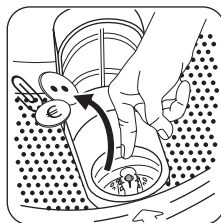

- before removing the filter, remove any fluff or small objects from around the filter;

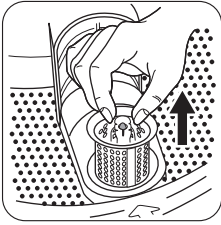

- remove the filter and clean it under the tap;

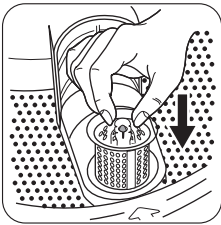

- if necessary, place the filter cover in the right position again.
- open the filter cover and insert the filter again;

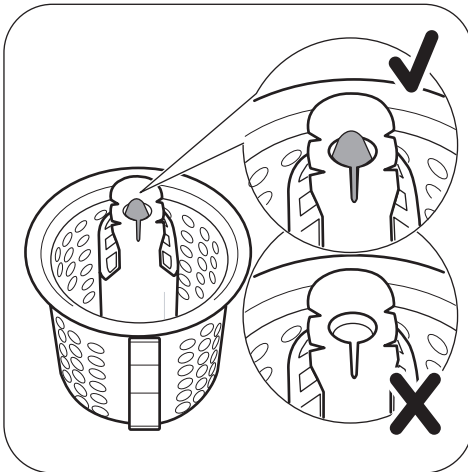

The filter is inserted correctly when the indicator on its top is visible and blocked.



- close the filter cover;
- insert the mains plug again.

Cleaning the water inlet filters

Important! If the appliance doesn't fill, it takes a long time to fill with water, the starting button flashes red or the display (if available) shows the relevant alarm (see chapter "What to do if..." for more details), check if the water inlet filters are blocked .

To clean the water inlet filters:

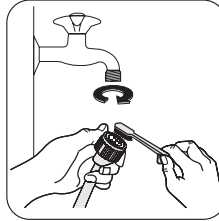

- Turn off the water tap.
- Unscrew the hose from the tap.
- Clean the filter in the hose with a stiff brush.

- Screw the hose back onto the tap. Make sure the connection is tight.



- Unscrew the hose from the appliance. Keep a towel nearby because some water may flow.
- Clean the filter in the valve with a stiff brush or with the piece of cloth.

- Screw the hose back to the appliance and make sure the connection is tight.
- Turn on the water tap.



What to do if...

The appliance does not start or stops during operation. Certain problems are due to lack of simple maintenance or oversights, which can be solved with the help of the indications described in the charts, without calling out an engineer.

During appliance operation it is possible that the **red** pilot light of the button **6** flashes and one of the indicator pilot

lights illuminates to indicate that the appliance is not working.

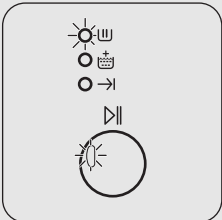
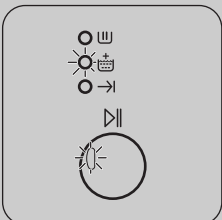
Before contacting your local Service Centre, please carry out the checks listed below.

Fault code and malfunction	Possible cause / Solution
 <p data-bbox="79 647 325 730">The light of button 6 flashes and the light 7.1 illuminates: Problem with the water supply</p>	<p data-bbox="342 419 542 443">The water tap is closed.</p> <ul data-bbox="342 451 530 475" style="list-style-type: none">• Open the water tap. <p data-bbox="342 483 656 507">The inlet hose is squashed or kinked.</p> <ul data-bbox="342 515 642 539" style="list-style-type: none">• Check the inlet hose connection. <p data-bbox="342 547 848 571">The filter in the inlet hose or the inlet valve filter are blocked.</p> <ul data-bbox="342 579 1028 603" style="list-style-type: none">• Clean the water inlet filters (read "Cleaning the water inlet filters" for more details).
 <p data-bbox="79 1126 325 1241">The light of button 6 flashes and the light 7.2 illuminates: Problem with the water drainage</p>	<p data-bbox="342 743 665 767">The drain hose is squashed or kinked.</p> <ul data-bbox="342 775 647 799" style="list-style-type: none">• Check the drain hose connection. <p data-bbox="342 807 564 831">The drain filter is clogged.</p> <p data-bbox="342 839 997 890">If the appliance stops working without discharging the water, first carry out an emergency drain:</p> <ul data-bbox="342 898 1028 1393" style="list-style-type: none">• turn the programme selector dial to ;• unplug the appliance;• close the water tap;• if necessary, wait until the water has cooled down;• unscrew the drain hose from the rear support (see "Frost precaution") and unhook it from the sink or spigot;• let it run along the floor;• place a bowl on the floor and place the end of the draining hose into the bowl. The water should drain by gravity into the bowl. When the bowl is full, empty it. Repeat the procedure until water stops flowing out;• screw the draining hose to the rear support and reposition it;• open the door and remove the laundry;• carry out the drain filter cleaning as described in "Cleaning the drain filter";• at the end of cleaning action, close the door and insert the mains plug again;• run a drain programme to check if the appliance works now.

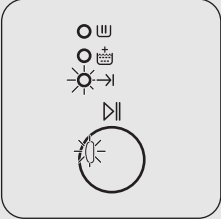
Fault code and malfunction	Possible cause / Solution
 <p data-bbox="80 367 319 450">The light of button 6 flashes and the light 7.3 illuminates: Door open</p>	<p data-bbox="342 140 806 167">The door has not been closed or is not closed properly.</p> <ul data-bbox="342 172 554 199" style="list-style-type: none"> • Close firmly the door.

The appliance does not start or stops during operation without any visible alarm.

Before contacting your local Service Centre, please carry out the checks listed below.

Malfunction	Possible cause / Solution
<p data-bbox="80 774 319 805">The appliance does not start:</p>	<p data-bbox="342 619 784 646">The plug is not properly inserted in the power socket.</p> <ul data-bbox="342 651 672 678" style="list-style-type: none"> • Insert the plug into the power socket. <p data-bbox="342 683 604 710">There is no power at the socket.</p> <ul data-bbox="342 715 778 742" style="list-style-type: none"> • Please check your domestic electrical installation. <p data-bbox="342 746 554 774">The main fuse has blown.</p> <ul data-bbox="342 778 504 805" style="list-style-type: none"> • Replace the fuse. <p data-bbox="342 810 1013 869">The programme selector dial is not correctly positioned and the button 6 has not been pressed.</p> <ul data-bbox="342 874 840 901" style="list-style-type: none"> • Please turn the selector dial and press the button 6 again. <p data-bbox="342 906 621 933">The delay start has been selected.</p> <ul data-bbox="342 938 918 965" style="list-style-type: none"> • If the laundry are to be washed immediately, cancel the delay start.
<p data-bbox="80 976 319 1037">The appliance fills then empties immediately:</p>	<p data-bbox="342 976 644 1003">The end of the drain hose is too low.</p> <ul data-bbox="342 1008 890 1035" style="list-style-type: none"> • Refer to paragraph in "Water drainage" in chapter "Installation".
<p data-bbox="80 1098 319 1157">The appliance does not empty and/or does not spin:</p>	<p data-bbox="342 1051 1030 1109">An option or a programme that ends with the water still in the tub or a that eliminates all the spinning phases has been selected.</p> <ul data-bbox="342 1114 728 1141" style="list-style-type: none"> • Select the draining or spinning programme. <p data-bbox="342 1145 750 1173">The laundry is not evenly distributed in the drum.</p> <ul data-bbox="342 1177 565 1204" style="list-style-type: none"> • Redistribute the laundry.
<p data-bbox="80 1311 302 1340">There is water on the floor:</p>	<p data-bbox="342 1216 1030 1243">Too much detergent or unsuitable detergent (creates too much foam) has been used.</p> <ul data-bbox="342 1248 778 1276" style="list-style-type: none"> • Reduce the detergent quantity or use another one. <p data-bbox="342 1281 1030 1340">Check whether there are any leaks from one of the inlet hose fittings. It is not always easy to see this as the water runs down the hose; check to see if it is damp.</p> <ul data-bbox="342 1345 688 1372" style="list-style-type: none"> • Check the water inlet hose connection. <p data-bbox="342 1377 632 1404">The drain or inlet hose is damaged.</p> <ul data-bbox="342 1409 582 1436" style="list-style-type: none"> • Replace it with a new one.

Malfunction	Possible cause / Solution
The door will not open:	<p>The programme is still running.</p> <ul style="list-style-type: none"> • Wait the end of washing cycle. <p>The door lock has not been released.</p> <ul style="list-style-type: none"> • Wait until the door lock is released. <p>There is water in the drum.</p> <ul style="list-style-type: none"> • Select drain or spin programme to empty out the water.
The appliance vibrates noisily:	<p>The transit bolts and packing have not been removed.</p> <ul style="list-style-type: none"> • Check the correct installation of the appliance. <p>The appliance is not levelled correctly.</p> <ul style="list-style-type: none"> • Adjust the feet. <p>The laundry is not evenly distributed in the drum.</p> <ul style="list-style-type: none"> • Redistribute the laundry. <p>Maybe there is very little laundry in the drum.</p> <ul style="list-style-type: none"> • Load more laundry.
Spinning starts late or the appliance does not spin:	<p>The electronic unbalance detection device has cut in because the laundry is not evenly distributed in the drum. The laundry is redistributed by reverse rotation of the drum. This may happen several times before the unbalance disappears and normal spinning can resume. If, after 10 minutes, the laundry is still not evenly distributed in the drum, the appliance will not spin. In this case, redistribute the load manually and select the spin programme.</p> <ul style="list-style-type: none"> • Load more laundry. <p>The load is too small.</p> <ul style="list-style-type: none"> • Add more items, redistribute the load manually and then select the spinning programme.
No water is visible in the drum:	<p>Appliances based on modern technology operate very economically using very little water without affecting performance.</p>
Unsatisfactory washing results	<p>Too little detergent or unsuitable detergent has been used.</p> <ul style="list-style-type: none"> • Increase the detergent quantity or use another one. <p>Stubborn stains have not been treated prior to washing.</p> <ul style="list-style-type: none"> • Use commercial products to treat the stubborn stains. <p>The correct temperature was not selected.</p> <ul style="list-style-type: none"> • Check if you have selected the correct temperature. <p>Excessive laundry load.</p> <ul style="list-style-type: none"> • Reduce the laundry load.
The appliance makes an unusual noise	<p>The appliance is fitted with a type of motor which makes an unusual noise compared with other traditional motors. This new motor ensures a softer start and more even distribution of the laundry in the drum when spinning, as well as increased stability of the appliance.</p>

After completing these checks, switch on the appliance and press the button **6** to restart the programme.

If the malfunction shows again, contact your Service Centre.

The necessary data for the service centre is on the rating plate. We recommend that you write the data here:

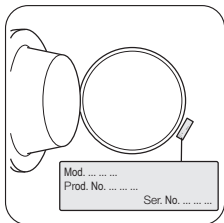

Model description
(MOD.)

Product number (PNC)

Serial number (S.N.)

Inhalt

Sicherheitshinweise	26	Erste Inbetriebnahme	34
Frostschutzmaßnahmen	28	Täglicher Gebrauch	34
Umwelttipps	28	Waschprogramme	42
Gerätebeschreibung	29	Verbrauchswerte	45
Technische Daten	30	Reinigung und Pflege	45
Montage	30	Was tun, wenn ...	47

Änderungen vorbehalten

Sicherheitshinweise

Wichtig! Sorgfältig lesen und für zukünftige Verwendung aufbewahren.

- Die Sicherheit Ihres Geräts entspricht den Industriestandards und den gesetzlichen Vorschriften zur Gerätesicherheit. Dennoch sehen wir uns als Hersteller verpflichtet, Sie mit den folgenden Sicherheitshinweisen vertraut zu machen.
- Bewahren Sie die Bedienungsanleitung zum Nachschlagen immer in der Nähe des Geräts auf. Wird das Gerät verkauft, einem anderen Besitzer übergeben oder bei einem Umzug zurückgelassen, muss die Bedienungsanleitung zusammen mit dem Gerät übergeben werden, damit der neue Besitzer sich über die Funktionsweise des Gerätes und wichtige Warnhinweise informieren kann.
- Sie **MÜSSEN** die Bedienungsanleitung vor der Installation oder der Benutzung des Geräts gründlich lesen.
- Überprüfen Sie das Gerät vor der Inbetriebnahme auf Transportschäden. Schließen Sie niemals ein beschädigtes Gerät an. Sind Teile beschädigt, kontaktieren Sie Ihren Lieferanten.
- Wird das Gerät während der Wintermonate bei Minustemperaturen ausgeliefert, so stellen Sie das Gerät zunächst für 24 Stunden bei Raumtemperatur auf, bevor Sie es das erste Mal benutzen.
- Dieses Gerät ist für den Betrieb unter normalen Haushaltsbedingungen ausgelegt. Für Frostschäden haftet der Hersteller nicht. Lesen Sie weiter unter „Frostschutzmaßnahmen“.

Allgemeine Sicherheitshinweise

- Aus Sicherheitsgründen dürfen keine Änderungen an den technischen Merkmalen oder dem Produkt selbst vorgenommen werden.

- Während des Waschens mit hohen Temperaturen kann das Glas der Tür heiß werden. Berühren Sie es daher nicht!
- Stellen Sie sicher, dass keine kleinen Kinder oder Haustiere in die Trommel klettern. Kontrollieren Sie vor dem Gebrauch die Trommel.
- Alle harten und scharfen Gegenstände wie Münzen, Sicherheitsnadeln, Nägel, Schrauben, Steine usw. können das Gerät schwer beschädigen und gehören nicht in die Maschine.
- Verwenden Sie nur die empfohlenen Waschmittel- und Weichspülermengen. Zu viel Waschmittel kann die Textilien schädigen. Beachten Sie die vom Hersteller empfohlenen Mengenangaben.
- Kleine Gegenstände wie z.B. Socken, Schnürsenkel oder Gürtel können zwischen Behälter und Trommel rutschen. Stecken Sie daher solche kleinen Gegenstände vor dem Waschen in ein Wäschenetz oder einen Kopfkissenbezug.
- Benutzen Sie Ihre Maschine nicht zum Waschen von Kleidungsstücken mit Fischbein, Materialien ohne Saum oder zerrissenen Stoffen.
- Nach dem Waschen und zum Reinigen und Warten der Maschine sollten Sie immer den Netzstecker ziehen und den Wasserhahn zudrehen.
- Versuchen Sie unter keinen Umständen, das Gerät selbst zu reparieren. Reparaturen durch unerfahrene Personen können zu Verletzungen und schweren Funktionsstörungen führen. Wenden Sie sich an Ihren Kundendienst. Bestehen Sie immer auf Original-Ersatzteile.

Montage

- Dieses Gerät ist schwer. Vorsicht beim Transport.
- Alle Transportsicherungen und Verpackungsmaterialien müssen entfernt werden. Bei Missachtung dieser

Anweisung können schwerwiegende Schäden am Gerät und Sachschäden entstehen. Siehe den entsprechenden Abschnitt in der Gebrauchsanweisung.

- Dieses Gerät ist nur als freistehendes Gerät zu verwenden. **NICHT** als Einbaugerät verwenden und **NIE-MALS** die Arbeitsplatte entfernen.
- Vergewissern Sie sich nach dem Aufstellen, dass das Gerät nicht auf dem Wasserzulauf- oder Ablaufschlauch steht und dass das Netzkabel nicht zwischen Gerät und Wand eingeklemmt wird.
- Stellen Sie die Maschine auf einen ebenen, festen Boden.
- Legen Sie zum Ausgleichen von Bodenunebenheiten auf keinen Fall Karton, Holzstücke oder ähnliche Materialien unter das Gerät.
- Wird das Gerät auf einem Teppichboden aufgestellt, stellen Sie mit den Füßen die Höhe so ein, dass auch unter dem Gerät eine ausreichende Luftzirkulation gewährleistet ist.
- Vergewissern Sie sich, dass die Maschine weder die Wand noch andere Küchengeräte berührt.
- **Dieses Gerät muss an eine Kaltwasserleitung angeschlossen werden.**
- Verwenden Sie für den Wasseranschluss nicht den Schlauch Ihrer bisherigen Maschine. Verwenden Sie stets den mit dem Gerät mitgelieferten Schlauch.
- Der Zulaufschlauch darf nicht verlängert werden. Ist er zu kurz und möchten Sie den Wasserhahn nicht verlegen, müssen Sie einen neuen, längeren Schlauch speziell für diesen Verwendungszweck kaufen.
- Überprüfen Sie nach der Montage der Maschine sämtliche Schläuche und Anschlüsse auf Dichtheit.
- Wenn das Gerät an einer frostgefährdeten Stelle aufgestellt wird, lesen Sie bitte das Kapitel „Frostschutzmaßnahmen“. Der Hersteller übernimmt keinerlei Haftung für Frostschäden.
- Installationsarbeiten zum Aufstellen dieses Geräts dürfen nur von einem qualifizierten Installateur oder einer kompetenten Fachkraft ausgeführt werden.
- Der elektrische Anschluss des Geräts darf nur von qualifizierten Elektrikern oder Fachkräften durchgeführt werden.

Gebrauch

- Dieses Gerät ist zur Verwendung im Haushalt bestimmt. Es darf nicht für andere Zwecke, als für die es konstruiert wurde, benutzt werden.

- Waschen Sie nur Textilien, die für Maschinenwäsche geeignet sind. Beachten Sie die Pflegekennzeichen auf den Kleidungsetiketten.
- Überfüllen Sie das Gerät nicht. Siehe „Waschprogramm-Tabelle“.
- Kontrollieren Sie vor dem Waschen, ob alle Taschen leer sind und alle Knöpfe und Reißverschlüsse geschlossen sind. Waschen Sie keine ausgefransten oder zerrissenen Textilien und behandeln Sie Farb-, Tinten-, Rost- und Grasflecken vor dem Waschen separat. Bügel-BHS dürfen NICHT in der Maschine gewaschen werden.
- Die Waschmittelschublade verfügt über einen Einsatz für Flüssigwaschmittel. Benutzen Sie den Einsatz nicht für Waschgels, mit Vorwaschprogrammen oder mit der Zeitvorwahloption. In all diesen Fällen können Sie die dem Waschmittel beiliegenden Dosierbälle oder Säckchen benutzen. Nehmen Sie die Dosierhilfe nach dem Ende des Waschgangs wieder heraus.
- Textilien, die mit flüchtigen Erdölerzeugnissen in Kontakt gekommen sind, dürfen nicht in der Maschine gewaschen werden. Wenn flüchtige Reinigungsflüssigkeiten verwendet wurden, sollte darauf geachtet werden, dass diese Flüssigkeiten aus dem Kleidungsstück entfernt werden, bevor es in das Gerät gegeben wird.
- Ziehen Sie stets am Netzstecker, nicht am Kabel, um den Stecker aus der Steckdose zu ziehen.
- Benutzen Sie das Gerät niemals, wenn das Netzkabel beschädigt ist oder die Bedienblende, die Arbeitsplatte oder der Sockel so beschädigt sind, dass das Innere des Geräts frei liegt.

Sicherheit für Kinder

- Personen (einschließlich Kinder), die aufgrund ihrer physischen, sensorischen oder geistigen Fähigkeiten oder ihrer Unerfahrenheit oder Unkenntnis nicht in der Lage sind, das Gerät sicher zu benutzen, dürfen dieses Gerät nicht ohne Aufsicht oder Anweisung durch eine für ihre Sicherheit verantwortliche Person benutzen.
- Kinder sind sorgsam zu beaufsichtigen, sodass sie nicht mit dem Gerät spielen können.
- Verpackungen (z.B. Folien, Styropor) können eine Gefahr für Kinder darstellen - Erstickungsgefahr! Halten Sie solche Materialien von Kindern fern.
- Bewahren Sie Waschmittel an einem sicheren Platz außerhalb der Reichweite von Kindern auf.

- Stellen Sie sicher, dass Kinder oder Haustiere nicht in die Trommel klettern. Damit sich kleine Kinder oder Haustiere nicht im Gerät einschließen, ist dieses Gerät mit einer speziellen Sicherung ausgestattet.

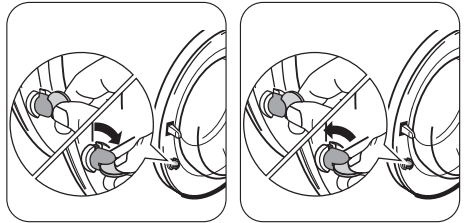

Um diese Funktion **einzu-**
schalten, drehen Sie den
Knopf in der Tür (ohne
Druck) nach rechts, bis
der Schlitz waagrecht ist.
Falls nötig, benutzen Sie
hierzu eine Münze.

Um diese Funktion **auszu-**
schalten und die Tür wie-
der schließen zu können,
drehen Sie den Knopf
nach links, bis der Schlitz
wieder senkrecht steht.

Frostschutzmaßnahmen

Wenn die Waschmaschine in einem Raum aufgestellt ist, in dem die Temperatur auf unter 0 °C absinken kann, bitte wie folgt vorgehen, um im Gerät verbliebenes Wasser zu entfernen:

1. Netzstecker ziehen.
2. Wasserhahn schließen.
3. Zulaufschlauch vom Wasserhahn abschrauben.
4. Ablaufschlauch von der Halterung auf der Rückseite des Geräts abschrauben und aus dem Waschbecken oder Siphon aushaken.

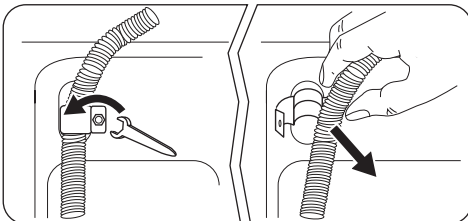

5. Einen Behälter auf den Fußboden stellen.
6. Den Ablaufschlauch am Boden entlang führen. Die Schlauchenden des Ablauf- und des Zulaufschlauchs in den auf dem Boden stehenden Behälter legen und das Wasser vollständig ablaufen lassen.
7. Den Zulaufschlauch wieder an den Wasserhahn und den Ablaufschlauch wieder an der Rückseite des Geräts anschrauben.

Wenn Sie das Gerät wieder einschalten wollen, stellen Sie sicher, dass die Raumtemperatur über 0 °C liegt.

Umwelttipps

Das Symbol  auf dem Produkt oder seiner Verpackung weist darauf hin, dass dieses Produkt nicht als normaler Haushaltsabfall zu behandeln ist, sondern an einem Sammelpunkt für das Recycling von elektrischen und elektronischen Geräten abgegeben werden muss. Durch Ihren Beitrag zum korrekten Entsorgen dieses Produkts schützen Sie die Umwelt und die Gesundheit Ihrer

Mitmenschen. Umwelt und Gesundheit werden durch falsches Entsorgen gefährdet. Weitere Informationen über das Recycling dieses Produkts erhalten Sie von Ihrem Rathaus, Ihrer Müllabfuhr oder dem Geschäft, in dem Sie das Produkt gekauft haben.

Wohin mit den Altgeräten?

Überall dort wo neue Geräte verkauft werden oder Abgabe bei den offiziellen SENS-Sammelstellen oder offiziellen SENS-Recyclern.

Die Liste der offiziellen SENS-Sammelstellen findet sich unter www.sens.ch.

Verpackungsmaterial

Materialien mit dem Symbol  sind wiederverwertbar.

>PE<=Polyethylen

>PS<=Polystyrol

>PP<=Polypropylen

Solche Materialien können der Wiederverwertung zugeführt werden, indem sie ordnungsgemäß in den entsprechenden Sammelbehältern entsorgt werden.

Umwelttipps

Um Wasser und Energie zu sparen und die Umwelt nicht unnötig zu belasten, beachten Sie bitte folgende Tipps:

- Normal verschmutzte Wäsche kann ohne Vorwäsche gewaschen werden. Dies spart Waschmittel, Wasser und Energie (und die Umwelt wird weniger belastet).
- Die Maschine arbeitet wirtschaftlicher, wenn sie ganz gefüllt ist.
- Mit einer entsprechenden Vorbehandlung lassen sich Flecken und gewisse Verschmutzungen entfernen; danach kann die Wäsche bei niedrigerer Temperatur gewaschen werden.
- Dosieren Sie das Waschmittel entsprechend der Wäscherhäute, dem Verschmutzungsgrad und der Wäschemenge.

Gerätebeschreibung

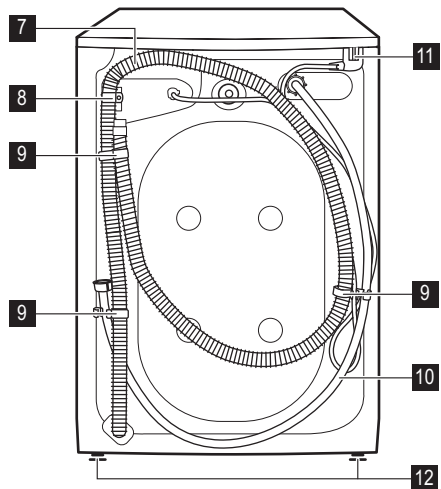
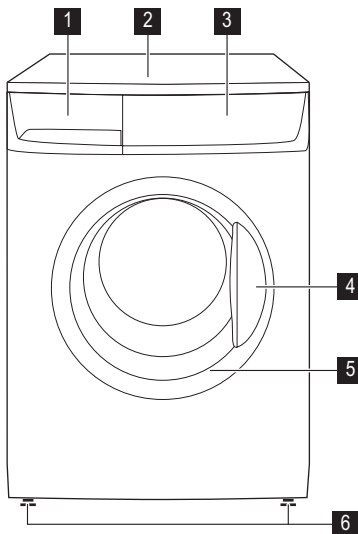

- 1 Waschmittelschublade
- 2 Arbeitsplatte
- 3 Bedienblende
- 4 Türgriff
- 5 Typenschild (auf der Innenkante)
- 6 Schraubfüße vorn

- 7 Ablaufschlauch
- 8 Ablaufschlauch-Halterung
- 9 Schlauchhalterungen
- 10 Zulaufschlauch
- 11 Stromanschlusskabel
- 12 Schraubfüße hinten

Technische Daten

Abmessungen	Breite	60 cm
	Höhe	85 cm
	Tiefe	50 cm
Elektrischer Anschluss Spannung - Gesamtleistung - Sicherung	Die Daten der elektrischen Anschlusswerte finden sich auf dem Typenschild innen an der Gerätetür.	
Wasserdruck	Mindestens	0,05 MPa
	Maximal	0,8 MPa
Max. Wäschemenge	Koch-/Buntwäsche	6 kg
Schleuderdrehzahl	Maximal	1000 U/min

Montage

Auspacken

⚠️ Warnung!

- Lesen Sie vor der Installation des Geräts das Kapitel „Sicherheitshinweise“ sorgfältig durch.

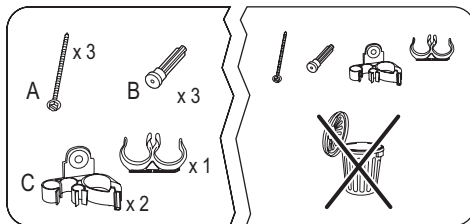

- ⚠️ **Warnung!** Entfernen Sie alle Transportsicherungen und **bewahren Sie diese für eventuelle zukünftige Transporte des Geräts auf**.

Erforderliche Werkzeuge

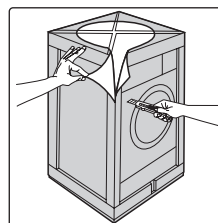
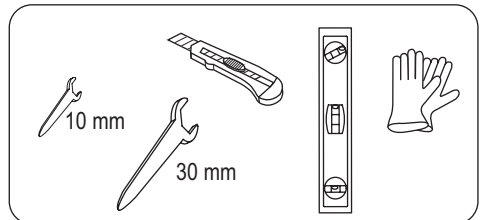

- Entfernen Sie die äußere Folie. Benutzen Sie, falls erforderlich, ein Messer.

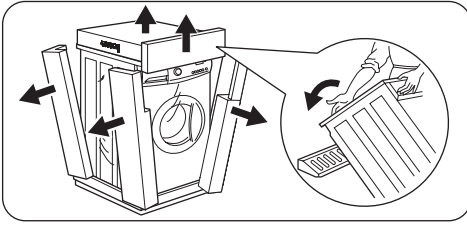

- Nehmen Sie die Karton-Abdeckung ab.
- Entfernen Sie die Styropor-Verpackungsteile.

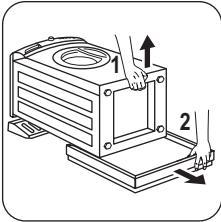

- Legen Sie das vordere Styroporteil hinter dem Gerät auf den Boden und legen Sie dann das Gerät vorsichtig mit der Rückseite nach unten darauf. Achten Sie darauf, dass dabei keine Schläuche gequetscht werden.

- Entfernen Sie das Styroporteil von der Geräteunterseite.

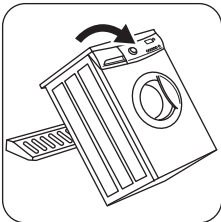

- Richten Sie das Gerät wieder auf.

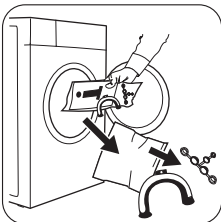

- Öffnen Sie die Tür und nehmen Sie die Kunststoff-Schlauchführung, die Tüte mit der Gebrauchsanweisung und die Plastikkappen aus der Trommel.

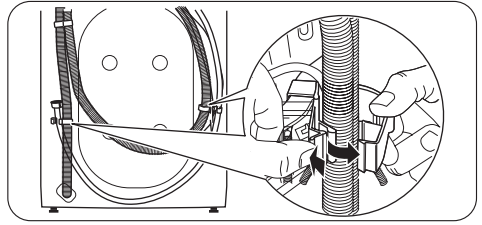

- Nehmen Sie das Stromkabel, den Ablauf- und Zulaufschlauch aus den Schlauchhalterungen (C) auf der Geräterückseite.

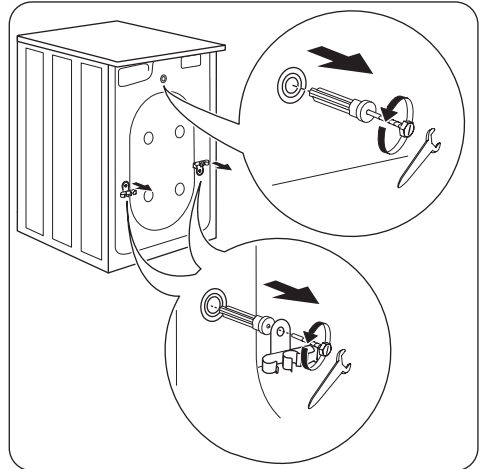

- Lösen Sie die drei Schrauben (A) und entfernen Sie die Schlauchhalterungen (C).
- Ziehen Sie die entsprechenden Kunststoff-Distanzstücke (B) heraus.

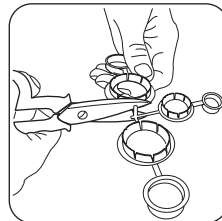

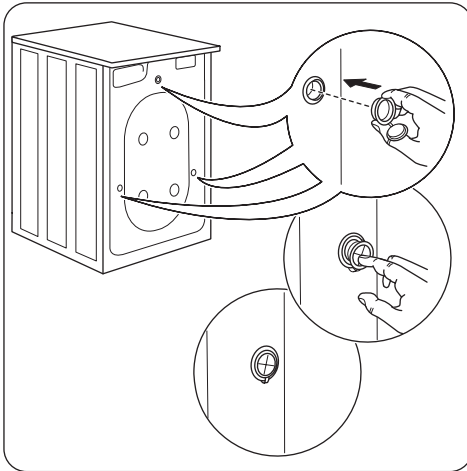

- Verschließen Sie das kleinere obere Loch und die beiden größeren Löcher mit den entsprechenden Kunststoffkappen.

Aufstellen und Ausrichten

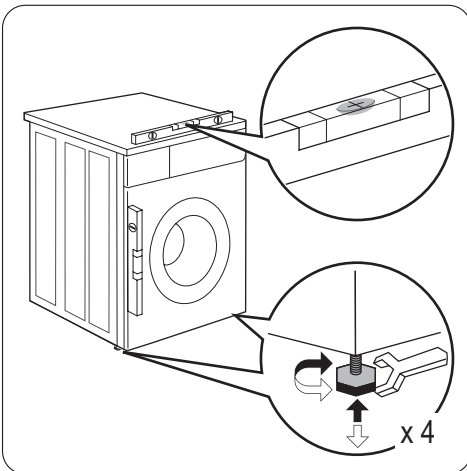

Die Waschmaschine kann mit den verstellbaren Schraubfüßen waagrecht ausgerichtet werden. Das Gerät **MUSS** waagrecht und stabil auf einem ebenen, festen Boden stehen. Falls erforderlich, überprüfen Sie die waagrechte Aufstellung mit einer Wasserwaage. Sämtliche Einstellungen können mit einem Schraubenschlüssel vorgenommen werden.

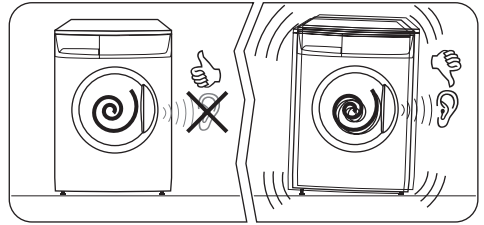

Durch eine genaue waagrechte Aufstellung lassen sich Vibrationen, Geräusche und ein Verschieben der Maschine während des Betriebs verhindern. Wiederholen Sie den Einstellvorgang, wenn das Gerät nicht waagrecht und stabil steht.

Wasserzulauf

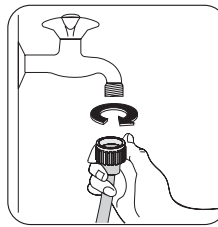

Schließen Sie den Schlauch an einen Wasserhahn mit einer 3/4" Schlauchverschraubung an.

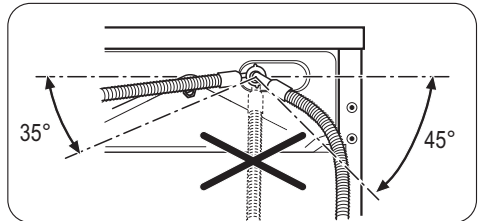

Lösen Sie die Ringmutter und führen Sie den Schlauch nach links oder rechts, je nach der Position des Wasserhahns. **Richten Sie den Zulaufschlauch nicht nach unten.** Ziehen Sie die Ringmutter nach dem Positionieren des Zulaufschlauchs wieder fest, um einen Wasseraustritt zu vermeiden.

Wasserablauf

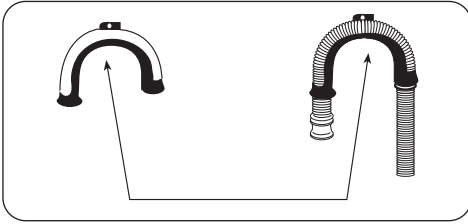

Formen Sie zunächst mithilfe der mit dem Gerät mitgelieferten Kunststoffschlauchführung am Ende des Ablaufschlauchs einen Bogen.

Das Ende des Ablaufschlauchs kann auf drei Arten angeschlossen werden:

- **Mit der Kunststoffschlauchführung über die Kante des Waschbeckens gehängt**

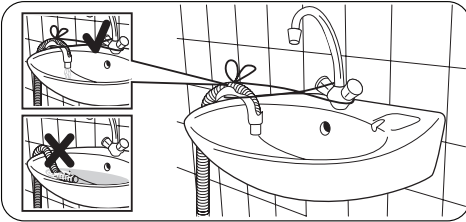

Binden Sie die Kunststoffschlauchführung mit einer Schnur an den Wasserhahn, um zu vermeiden, dass der Schlauch herausrutscht, während das Gerät Wasser abpumpt.

- **An einen Siphon angeschlossen**

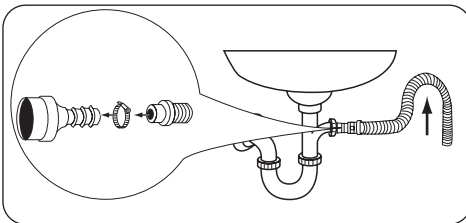

Schieben Sie den Ablaufschlauch auf den Siphonanschluss und befestigen Sie ihn mit einer Rohrschelle. Achten Sie darauf, dass der Ablaufschlauch einen Bogen beschreibt, damit kein Schmutz aus dem Waschbecken in das Gerät gelangen kann.

Falls am Siphon zuvor kein Gerät angeschlossen war, entfernen Sie zuerst die Abdeckkappe, sofern vorhanden.

- **Direkte Einleitung in ein Abflussrohr bei einer Höhe nicht unter 60 cm und nicht über 100 cm.**

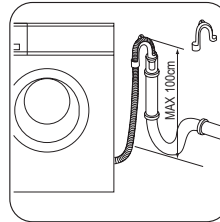

Das Ende des Ablaufschlauchs muss jederzeit **belüftet** sein, d. h. der Innendurchmesser des Abflussrohrs muss größer sein als der Außendurchmesser des Ablaufschlauchs. Der Ablaufschlauch darf nicht geknickt werden.

- **Direkte Einleitung in ein Abflussrohr in der Zimmerwand.**

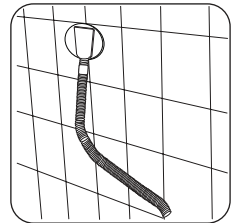
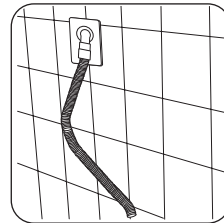

i Der Ablaufschlauch darf auf max. 4 Meter verlängert werden. Einen zusätzlichen Ablaufschlauch und ein Verbindungsstück erhalten Sie bei Ihrem Kundendienst.

Anschlüsse im Überblick

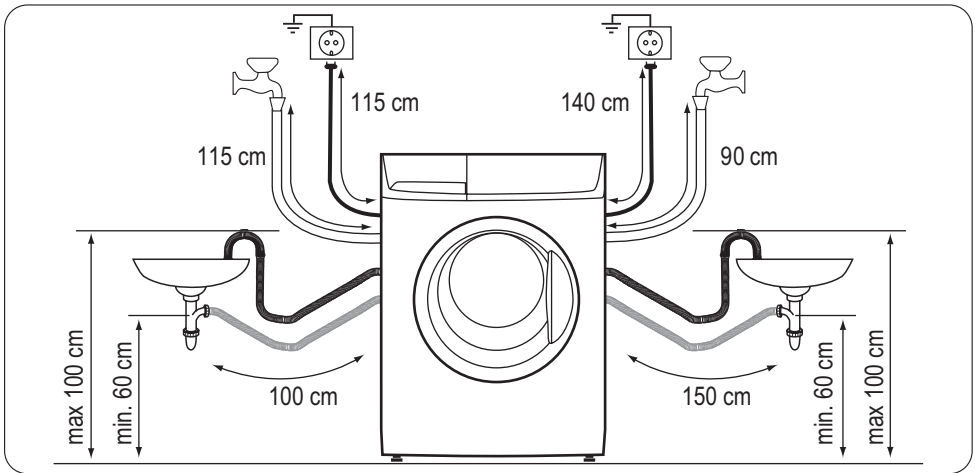

Elektrischer Anschluss

- Das Gerät muss geerdet sein.
- Stellen Sie sicher, dass die elektrischen Daten auf dem Typenschild den Daten Ihrer Haushaltsstromversorgung entsprechen.
- Schließen Sie das Gerät nur an eine sachgemäß installierte Schutzkontaktsteckdose an.
- Verwenden Sie keine Mehrfachsteckdosen, Steckerleisten oder Verlängerungskabel. Es besteht Brandgefahr.
- Tauschen Sie das Netzkabel nicht selbst aus und ändern Sie es nicht. Kontaktieren Sie den Kundendienst.

- Vergewissern Sie sich, dass der Netzstecker und das Netzkabel nicht von der Geräterückseite gequetscht oder beschädigt werden.
- Wählen Sie eine Netzsteckdose, die auch nach der Installation des Gerätes noch zugänglich ist.
- Ziehen Sie nicht am Netzkabel, wenn Sie das Gerät vom Stromnetz trennen möchten, sondern ziehen Sie dazu immer direkt am Netzstecker.
- Das Gerät entspricht den EWG-Richtlinien.

Erste Inbetriebnahme

- i** • Achten Sie darauf, dass der elektrische Anschluss und der Wasseranschluss der Montageanleitung entsprechen.
- i** • Stellen Sie sicher, dass die Trommel leer ist.
- i** • Starten Sie vor dem ersten Waschgang ein Programm für Koch-/Buntwäsche mit der höchsten

Temperatur ohne Wäsche, um alle fertigungsbedingten Rückstände aus der Trommel und dem Bottich zu entfernen. Füllen Sie einen halben Messbecher Waschmittel in das Hauptfach der Waschmittelschublade und starten Sie das Gerät.

Täglicher Gebrauch

Sortieren der Wäsche

Beachten Sie die Textilpflegesymbole auf jedem Kleidungsetikett und die Waschinweise des Herstellers.

Sortieren Sie die Wäsche nach Kochwäsche, Buntwäsche, Pflegeleicht, Feinwäsche, Wolle.

Vor dem Einfüllen der Wäsche

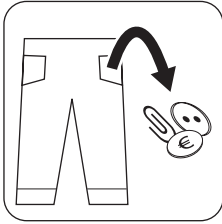

Wichtig! Stellen Sie sicher, dass sich keine metallenen Gegenstände (z.B. Haarklemmen, Sicherheitsnadeln, Nadeln) in der Wäsche befinden. Knöpfen Sie Kopfkissen zu und schließen Sie Reißverschlüsse, Haken und Druckknöpfe. Binden Sie Gürtel und lange Bänder zusammen. Entfernen Sie Haken (z. B. Gardinenhaken).

- Waschen Sie niemals weiße Wäsche und Buntwäsche zusammen. Die weiße Wäsche könnte sich verfärben oder vergrauen.
- Neue farbige Textilien können bei der ersten Wäsche ausfärben. Deshalb sollten sie beim ersten Mal separat gewaschen werden.
- Führen Sie eine Vorreinigung besonders verschmutzter Stellen mit einem speziellen Waschmittel oder einer Waschmittelpaste durch.
- Behandeln Sie Gardinen besonders sorgsam.
- Waschen Sie Socken und Handschuhe in einem Beutel oder einem Netz.

Entfernen Sie hartnäckige Flecken vor dem Waschen:

Blut : Behandeln Sie frische Flecken mit kaltem Wasser. Bereits getrocknete Flecken lassen Sie über Nacht in Wasser mit einem Spezialwaschmittel einweichen.

Farben auf Ölbasis : Befeuchten Sie die Flecken mit Benzin-Fleckenentferner, legen Sie das Kleidungsstück auf ein weiches Tuch und tupfen Sie den Fleck ab; behandeln Sie den Fleck mehrere Male.

Getrocknete Fettflecken : Feuchten Sie den Fleck mit Terpentin an, legen Sie das Kleidungsstück auf eine weiche Oberfläche und tupfen Sie den Fleck mit einem Baumwolltuch ab.

Rost : Verwenden Sie in heißem Wasser gelöste Oxalsäure oder einen Rostentferner im kalten Zustand. Bei älteren Rostflecken wurde wahrscheinlich bereits die Gewebestruktur beschädigt und es können sich leicht Löcher bilden.

Schimmelflecken : Behandeln Sie Schimmelflecken mit Bleichmittel und spülen Sie das Gewebe gründlich aus (nur Kochwäsche und farbechte Buntwäsche).

Gras : Behandeln Sie Grasflecken leicht mit Seife und Bleichmittel (nur Kochwäsche und farbechte Buntwäsche).

Kugelschreiber und Klebstoff : Befeuchten Sie den Fleck mit Aceton²⁾ Legen Sie das Kleidungsstück auf ein weiches Tuch und tupfen Sie den Fleck ab.

Lippenstift : Befeuchten Sie den Fleck wie oben beschrieben mit Aceton und behandeln Sie ihn dann mit Brennspritus. Behandeln Sie Rückstände mit Bleichmittel.

Rotwein : Weichen Sie das Wäschestück in Wasser und Waschmittel ein, spülen und behandeln Sie es mit Essig- oder Zitronensäure und spülen Sie es dann erneut. Behandeln Sie Rückstände mit Bleichmittel.

Tinte : Feuchten Sie das Gewebe je nach Art der Tinte zuerst mit Aceton an²⁾ und dann mit Essigsäure. Behandeln Sie Rückstände in weißer Wäsche mit Bleichmittel und spülen Sie diese anschließend gründlich aus.

Teerflecken : Behandeln Sie die Flecken zunächst mit Fleckenentferner, Brennspritus oder Benzin und reiben Sie dann mit Waschmittelpaste.

Öffnen Sie die Tür, indem Sie den Türgriff behutsam nach außen ziehen.

Einfüllen der Wäsche

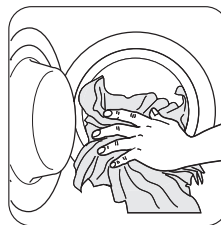

Legen Sie die Wäsche Stück für Stück lose in die Trommel und schütteln Sie sie weitestgehend aus.

Max. Wäschemenge

i Die empfohlenen Füllmengen finden Sie im Abschnitt „Waschprogramme“.

Allgemeine Regeln:

- **Koch-/Buntwäsche, Leinen** : Trommel voll, aber nicht zu dicht gepackt
- **Pflegeleichte Wäsche** Trommel nur halbvoll

2) (verwenden Sie Aceton aber nicht für Kunstseide).

- **Feinwäsche und Wolle** : Trommel nur zu einem Drittel füllen

Schließen Sie die Tür vorsichtig.

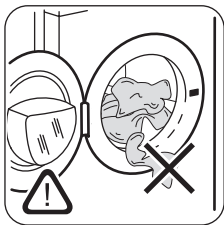

! Warnung! Achten Sie darauf, dass beim Schließen der Tür keine Textilien eingeklemmt werden.

Wasch- und Zusatzmittel

Gute Waschergebnisse sind auch von der Wahl des Waschmittels und der richtigen Füllmenge abhängig. Dies trägt auch zur Vermeidung von Abfall und zum Umweltschutz bei.

Obwohl Waschmittel biologisch abbaubar sind, enthalten sie Substanzen, die in größeren Mengen das empfindliche Gleichgewicht der Natur stören können.

Die Wahl des Waschmittels hängt von der Gewebeat (Feinwäsche, Wolle, Baumwolle, usw.), der Farbe, der Waschttemperatur und dem Verschmutzungsgrad ab. In diesem Gerät können alle gebräuchlichen Waschmaschinen-Waschmittel verwendet werden.

- Waschpulver für alle Gewebeat
- Waschpulver für Feinwäsche (höchstens 40 °C) und Wolle
- Flüssigwaschmittel, vorzugsweise für Programme mit niedrigen Temperaturen (max. 60 °C) für alle Gewebeat oder nur speziell für Wolle.

Empfohlene Waschmittelmenge

Art und Menge des Waschmittels sind abhängig von der Gewebeat, der Füllmenge, dem Verschmutzungsgrad und der Härte des verwendeten Wassers.

Sehen Sie bezüglich der Waschmittelmenge immer auf der Verpackung des jeweiligen Produkts nach.

Verwenden Sie weniger Waschmittel, wenn:

- Sie nur eine kleine Wäsemenge waschen
- Die Wäsche nur leicht verschmutzt ist
- Sich während des Waschvorgangs große Mengen Schaum bilden

Wasserhärtegrade

Die Wasserhärte ist in sogenannte Härtegrade eingeteilt. Informationen zur Wasserhärte an Ihrem Wohnort erhal-

ten Sie beim jeweiligen Wasserversorger oder bei Ihrer Gemeindeverwaltung.

Wenn der Wasserhärtegrad mittel oder hoch ist, empfehlen wir Ihnen, nach den Angaben des Herstellers einen Enthärter zu verwenden.

Wenn Sie weiches Wasser haben, reduzieren Sie die Menge des Waschmittels entsprechend.

Öffnen Sie die Waschmittelschublade.

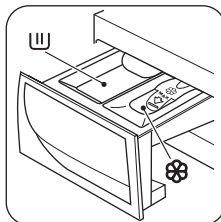

U Fach für Waschpulver oder Flüssigwaschmittel für den Hauptwaschgang.
***** Fach für flüssige Pflegemittel (Weichspüler, Stärke).

! Warnung! Falls Sie eine Vorwäsche durchführen möchten, geben Sie das Waschmittel mit den zu waschenden Textilien in die Trommel.

! Warnung! Achten Sie darauf, dass sich die Klappe im Hauptfach der Waschmittelschublade je nach dem benutzten Waschmitteltyp (Waschpulver oder Flüssigwaschmittel) in der richtigen Position befindet.

Klappe für Waschpulver oder Flüssigwaschmittel

KLAPPE OBEN - für Waschpulver

KLAPPE UNTEN - für Flüssigwaschmittel im Hauptwaschgang

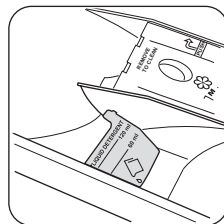
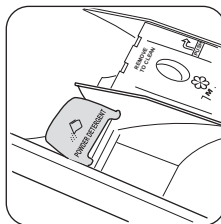

Befindet sich die Klappe nicht in der gewünschten Position :

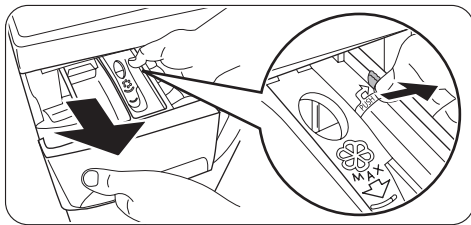

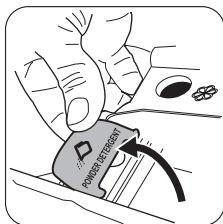

- Ziehen Sie die Schublade heraus. Drücken Sie die Schubladenkante an der mit dem Pfeil (PUSH) gekennzeichneten Stelle nach außen, um die Entnahme der Schublade zu erleichtern.

Die Klappe ist unten, aber Sie möchten Waschpulver benutzen:

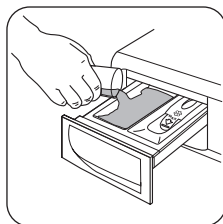

- Klappen Sie die Klappe nach oben. Achten Sie darauf, dass die Klappe vollständig eingesetzt ist.
- Setzen Sie die Schublade wieder ein.



- Messen Sie das Waschmittel ab.
- Schütten Sie das Waschpulver in das Fach für den Hauptwaschgang .

Die Klappe ist oben, aber Sie möchten Flüssigwaschmittel benutzen:

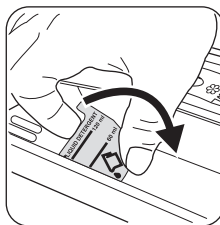

- Klappen Sie die Klappe nach unten.
- Setzen Sie die Schublade wieder ein.

- Messen Sie das Waschmittel ab.

i Sehen Sie bezüglich der Waschmittelmenge immer auf der Verpackung des jeweiligen Produkts nach und vergewissern Sie sich, dass das Waschmittel in die Schublade gegossen werden kann.

- Gießen Sie das Flüssigwaschmittel in das Fach , ohne die an der Klappe angezeichnete Obergrenze zu überschreiten. Das Waschmittel muss vor dem Start des Waschprogramms in die entsprechenden Fächer der Waschmittelschublade eingefüllt werden.

! **Warnung!** Benutzen Sie die nach **UNTEN** geklappte Klappe nicht für:

- Waschgel oder dickes Waschmittel.
- Waschpulver.
- Waschprogramme mit Vorwäsche
- Benutzen Sie kein Flüssigwaschmittel, wenn das Waschprogramm nicht sofort beginnt.

i In all diesen Fällen benutzen Sie die Klappe in der Position **OBEN**.

Messen Sie den Weichspüler ab.

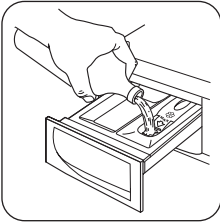

Füllen Sie den Weichspüler oder andere Pflegemittel in das Fach mit der Markierung  (die Markierung „MAX“ in der Schublade darf nicht überschritten werden). Alle Zusätze müssen direkt vor dem Start des Waschprogramms in die entsprechenden Fächer der Waschmittelschublade eingefüllt werden.

Schließen Sie die Waschmittelschublade.

Wählen Sie das Waschprogramm.

Mithilfe des Bedienfelds können Waschprogramme und verschiedene Programmoptionen gewählt werden. Ist eine Optionstaste gewählt, leuchtet die entsprechende Kontrolllampe. Andernfalls leuchtet sie nicht.

 Zur Kombinierbarkeit der Waschprogramme mit den Optionen siehe „Waschprogramme“. Wird eine unzulässige Zusatzfunktion ausgewählt, blinkt die integrierte rote Kontrolllampe der Taste **6** 3 Mal.

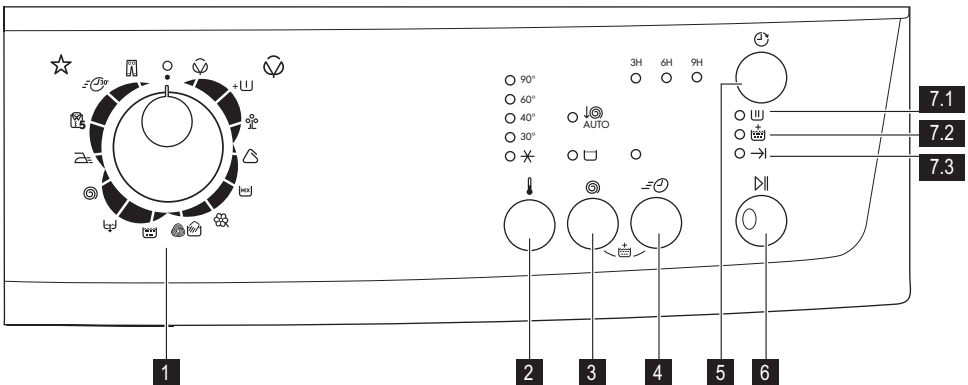

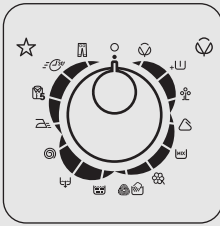

1

Programmwahlschalter



Drehen Sie den Programmwahlschalter auf das gewünschte Programm. Der Programmwahlschalter lässt sich nach rechts oder links drehen. Die grüne Kontrolllampe der Taste **6** beginnt zu blinken. Das Gerät ist nun eingeschaltet.

i Wenn Sie den Programmwahlschalter während des Gerätebetriebs auf ein anderes Programm drehen, blinkt die rote Kontrolllampe der Taste **6** 3 Mal, um auf eine falsche Auswahl hinzuweisen. Das Gerät führt das neu gewählte Programm nicht aus.

- Zum **Abschalten des Geräts** drehen Sie den Programmwahlschalter auf die Position .
- Um ein laufendes Programm **abzubrechen** oder zu **ändern**, drehen Sie den Programmwahlschalter auf die Position . Wählen Sie das neue Programm, indem Sie den Programmwahlschalter auf das gewünschte Programm stellen. Starten Sie das neue Programm, indem Sie die Taste **6** erneut drücken. Das Wasser in der Trommel wird dabei nicht abgepumpt.

2

Temperaturtaste

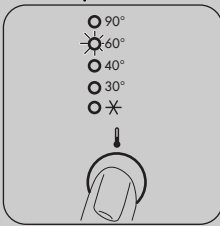

Drücken Sie die Temperaturtaste, um die geeignete Temperatur für die jeweilige Wäsche zu wählen.

3

Drehzahlreduzierung und Spülstopp

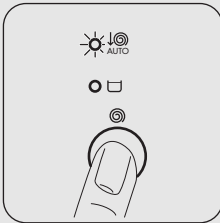

Wurde das gewünschte Programm gewählt, dann schlägt Ihr Gerät automatisch die maximale Schleuderdrehzahl für dieses Programm vor. Wählen Sie die Drehzahlreduzierungstaste, wird die Schleuderdrehzahl halbiert, aber nie unter 400 U/min eingestellt. Die entsprechende Kontrolllampe leuchtet auf.

Spülstopp

Durch die Auswahl dieser Zusatzfunktion wird das Wasser des letzten Spülgangs nicht abgepumpt, sodass die Wäschestücke möglichst wenig knittern. Vor dem Öffnen der Tür muss das Wasser abgepumpt werden.

Zum Abpumpen des Wassers lesen Sie bitte den Abschnitt „Am Programmende“.

4

Extra Kurz

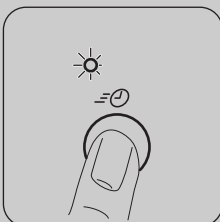

Wird diese Taste gedrückt, leuchtet die entsprechende Kontrolllampe. Kurzprogramm für leicht verschmutzte Wäsche sowie für „aufzufrischende“ Wäsche.

Für diese Option wird eine kleinere Wäschemenge empfohlen:

- Koch-/Buntwäsche 3 kg
- Pflegeleicht und Feinwäsche 1,5 kg

Extra Spülen

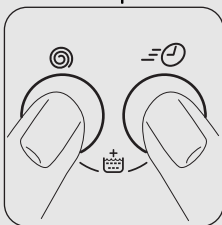

Dieses Gerät ist so konstruiert, dass es nur wenig Wasser verbraucht. Allerdings kann es für Menschen mit besonders empfindlicher Haut (Waschmittelallergie) erforderlich sein, die Wäsche extra zu spülen. Drücken Sie einige Sekunden lang gleichzeitig die Tasten **3** und **4**: die Kontrolllampe **7.2** leuchtet auf. Diese Funktion bleibt permanent eingeschaltet. Um die Funktion auszuschalten, drücken Sie diese Tasten erneut, bis die Kontrolllampe **7.2** erlischt.

Zeitvorwahl

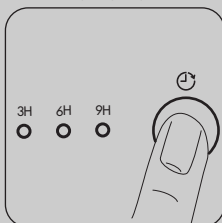

5

Mit dieser Taste kann der Programmstart um 9, 6, oder 3 Stunden verzögert werden. Die entsprechende Kontrolllampe leuchtet auf.

Wählen Sie diese Option, nachdem Sie das Programm eingestellt haben, aber vor dem Programmstart.

Auswahl der Zeitvorwahl:

- Wählen Sie das Programm und die gewünschten Zusatzfunktionen.
- Wählen Sie die Zeitvorwahl mit der Taste **5**.
- Drücken Sie die Taste **6**.
 - Das Gerät startet mit dem stundenweisen Herunterzählen.
 - Das Programm beginnt, sobald die Zeitvorwahl abgelaufen ist.

Abbrechen der Startverzögerung nach dem Programmstart:

- Stellen Sie das Gerät mit der Taste **6** auf PAUSE.
- Drücken Sie einmal die Taste **5**. Die Kontrolllampe der eingestellten Zeitverzögerung erlischt.

- Drücken Sie die Taste **6** erneut, um das Programm zu starten.

Die STARTZEITVORWAHL kann **nicht** mit dem Programm Abpumpen ausgewählt werden.

Wichtig! Die eingestellte Zeitvorwahl kann nur nach erneutem Einstellen des betreffenden Waschprogramms geändert werden. Während der gesamten Zeit der Startzeitvorwahl bleibt die Tür verriegelt. Falls Sie die Tür öffnen müssen, versetzen Sie das Gerät in den Zustand PAUSE (durch Drücken der Taste **6**) und warten dann einige Minuten. Drücken Sie nach dem Schließen der Tür erneut die Taste **6**.

Start/Pause

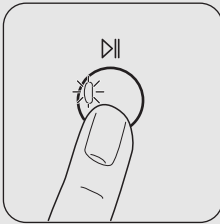

6

Starten Sie das Programm durch Drücken der Taste 6

- Zum **Starten** des ausgewählten Programms drücken Sie Taste **6** ; die entsprechende grüne Kontrolllampe hört auf zu blinken. Die Kontrolllampe **7.1** leuchtet auf und zeigt damit den Start des Gerätes an; die Tür ist verriegelt. Wenn Sie eine Zeitvorwahl ausgewählt haben, beginnt das Gerät jetzt mit dem Herunterzählen.
- Drücken Sie zur **Unterbrechung** eines laufenden Programms die Taste **6** : die entsprechende grüne Kontrolllampe beginnt zu blinken. Einige Zusatzfunktionen können, solange sie noch nicht vom Programm ausgeführt werden, noch **geändert** werden.
- Um das Programm an der Stelle **fortzusetzen** , an der es unterbrochen wurde, drücken Sie die Taste **6** .
- Nach dem Starten des Programms ist die Tür verriegelt. Wenn Sie **die Tür öffnen** müssen, versetzen Sie das Gerät zuvor durch Drücken der Taste **6** in den Zustand PAUSE. Nach einigen Minuten kann die Tür geöffnet werden.

Kann die Tür nicht geöffnet werden, bedeutet dies, dass das Gerät bereits aufheizt oder dass der Wasserstand zu hoch ist. Öffnen Sie die Tür auf keinen Fall mit Gewalt!

Wenn Sie die Tür trotzdem öffnen müssen, müssen Sie das Gerät ausschalten, indem Sie den Programmwahlschalter auf  drehen. Nach einigen Minuten kann die Tür geöffnet werden. (**Achten Sie auf den Wasserstand und die Temperatur!**). Wählen Sie nach dem Schließen der Tür erneut das Programm und die Optionen und drücken Sie zum Start die Taste **6** .

Kontrolllampen

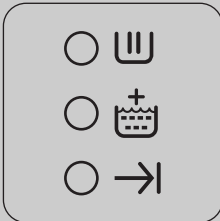

7.1

7.2

7.3

- Wenn Sie das Programm über die Taste **6** starten, leuchtet die Kontrolllampe für die Waschphase (**6**) auf. Dies bedeutet, dass das Gerät in Betrieb ist.
- Die Kontrolllampe für zusätzliche Spülgänge (**7.2**) leuchtet auf, wenn das Gerät einen zusätzlichen Spülgang durchführt.
- Nach dem Programmende leuchtet die Programmende-Kontrolllampe (**7.3**) auf.

Am Programmende

Das Gerät stoppt automatisch. Die Kontrolllampe der Taste **6** und die Kontrolllampe des Waschgangs, der gerade beendet wurde, erlöschen. Die Kontrolllampe **7.3** leuchtet auf.

Wenn ein Programm oder eine Option damit endet, dass noch Wasser in der Trommel steht, bleibt die Tür verriegelt, um anzuzeigen, dass zuerst das Wasser abgepumpt werden muss, bevor die Tür geöffnet werden kann.

Zum Abpumpen des Wassers gehen Sie bitte wie folgt vor:

- Drehen Sie den Programmwahlschalter auf  .
- Wählen Sie das Abpump- oder das Schleuderprogramm.
- Verringern Sie bei Bedarf die Schleuderdrehzahl durch Drücken der entsprechenden Taste.
- Drücken Sie die Taste **6** .

Am Ende des Programms kann die Tür geöffnet werden. Drehen Sie den Programmwahlschalter auf  , um das Gerät abzuschalten.

Nehmen Sie die Wäsche heraus und prüfen Sie sorgfältig, ob die Trommel leer ist. Wenn Sie keinen weiteren Wasch-

gang starten möchten, schließen Sie den Wasserhahn. Lassen Sie die Tür offen, damit sich kein Schimmel und keine unangenehmen Gerüche bilden.

! Warnung! Sind Kinder oder Haustiere in der Wohnung, **aktivieren Sie die Kindersicherung** an der Innenseite des Türrahmens (weitere Einzelheiten entnehmen Sie bitte dem Absatz „Sicherheit für Kinder“ im Kapitel „Sicherheitshinweise“).

i Standby: Während der Einstellung des Programms und nach Abschluss des Programms wird, wenn weder der Programmwahlschalter noch Tasten betätigt werden, nach einigen Minuten das Energiesparsystem aktiviert. Die Kontrolllampen erlöschen. Die grüne Kontrolllampe der Taste **6** beginnt langsam zu blinken. Nach

Drücken einer beliebigen Taste am Gerät wird das Energiesparsystem deaktiviert.

Türdichtung

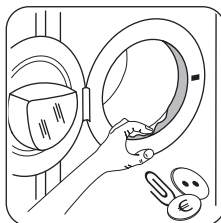

Kontrollieren Sie am Ende eines jeden Waschgangs die Türdichtung und entfernen Sie eventuelle Fremdkörper aus den Falten.

Waschprogramme

Programm - Höchst- und Mindesttemperatur - Programmbe- schreibung - Maximale Schleuderdrehzahl - Maximale Beladung - Wäscheart	Optionen	Waschmittelfach
- KOCH-/BUNTWÄSCHE 90° - Kalt Hauptwäsche - Spülgänge - Langer Schleudergang bei 1000 U/ min Max. Beladung 6 kg - Reduzierte Beladung 3 kg ¹⁾ Weißer und bunter Baumwolle und Leinen . Normal verschmutzte Wäsche.	DREHZAHLREDUZIE- RUNG, SPÜLSTOPP, ZEITVORWAHL, EXTRA KURZ, EXTRA SPÜLEN	
+ - KOCH-/BUNTWÄSCHE + VORWÄSCHE ²⁾ 40° - Kalt Vorwäsche - Hauptwäsche - Spülgänge - Langer Schleudergang bei 1000 U/min Max. Beladung 6 kg - Reduzierte Beladung 3 kg ¹⁾ Weißer und bunter Baumwolle und Leinen . Stark verschmutzte Wä- sche.	DREHZAHLREDUZIE- RUNG, SPÜLSTOPP, ZEITVORWAHL, EXTRA KURZ, EXTRA SPÜLEN	
- ENERGIESPAREN 60° - 40° Hauptwäsche - Spülgänge - Langer Schleudergang bei 1000 U/ min Max. Beladung 6 kg Weißer und bunter Baumwollwäsche . Dieses Programm kann für leicht bis normal verschmutzte Baumwollwäsche gewählt werden. Das Programm reduziert die Wassertemperatur und verlängert die Waschzeit. Dies ermöglicht ein wirtschaftliches Waschen.	DREHZAHLREDUZIE- RUNG, SPÜLSTOPP, ZEITVORWAHL, EXTRA SPÜLEN	

Programm - Höchst- und Mindesttemperatur - Programmbe- schreibung - Maximale Schleuderdrehzahl - Maximale Beladung - Wäscheart	Optionen	Waschmittelfach
 - PFLEGELEICHT 60° - Kalt Hauptwäsche - Spülgänge - Langer Schleudergang bei 1000 U/ min Max. Beladung 3 kg - Reduzierte Beladung 1,5 kg ¹⁾ Synthetik- oder Mischgewebe : Unterwäsche, farbige Textilien, bügelfreie Hemden, Blusen. Normal verschmutzte Wäsche.	DREHZAHLREDUZIE- RUNG, SPÜLSTOPP, ZEITVORWAHL, EXTRA KURZ, EXTRA SPÜLEN	 
 - MISCHGEWEBE 20° Hauptwäsche - Spülgänge - Langer Schleudergang bei 1000 U/ min Max. Beladung 3 kg Sehr energieeffizientes Kaltwaschprogramm für leicht verschmutz- te Wäsche. Für dieses Programm benötigen Sie ein Waschmittel, das in kaltem Wasser wirkt.	DREHZAHLREDUZIE- RUNG, SPÜLSTOPP, ZEITVORWAHL, EXTRA SPÜLEN	 
 - FEINWÄSCHE 40° - Kalt Hauptwäsche - Spülgänge - Langer Schleudergang bei 700 U/min Max. Beladung 3 kg - Verringerte Beladung 1,5 kg ¹⁾ Feinwäsche : Acryl, Viskose, Polyester. Normal verschmutzte Wä- sche.	DREHZAHLREDUZIE- RUNG, SPÜLSTOPP, ZEITVORWAHL, EXTRA KURZ, EXTRA SPÜLEN	 
 - HANDWÄSCHE /  - WOLLE 40° - Kalt Hauptwäsche - Spülgänge - Langer Schleudergang bei 1000 U/ min Max. Beladung 2 kg Waschprogramm für waschmaschinenfeste Wolle, nicht wasch- maschinenfeste Wolle und Feinwäsche mit dem „Handwäsche“- Pflegesymbol . Hinweis : Ein einzelnes oder ein sehr großes Wä- schestück kann zu einer Unwucht führen. Wenn das Gerät die letzte Schleuderphase nicht ausführt, geben Sie noch weitere Wäsche- stücke dazu, verteilen Sie die Beladung mit der Hand neu, und wählen Sie dann das Schleuderprogramm.	DREHZAHLREDUZIE- RUNG, SPÜLSTOPP, ZEITVORWAHL	 
 - SPÜLEN Spülgang - Kurzer Schleudergang bei 700 U/min Max. Beladung 6 kg Zum Spülen und Schleudern von Baumwolltextilien, die mit der Hand gewaschen wurden. Wählen Sie die Zusatzfunktion EXTRA SPÜLEN, um die Spülwirkung zu verstärken. Das Gerät führt zu- sätzliche Spülgänge aus.	DREHZAHLREDUZIE- RUNG, SPÜLSTOPP, ZEITVORWAHL, EXTRA SPÜLEN	

Programm - Höchst- und Mindesttemperatur - Programmbe- schreibung - Maximale Schleuderdrehzahl - Maximale Beladung - Wäscheart	Optionen	Waschmittelfach
 - ABPUMPEN Wasser abpumpen Zum Abpumpen des in der Trommel verbleibenden Wassers bei Programmen mit Spülstopp.		
 - SCHLEUDERN Abpumpen und langer Schleudergang mit max. Drehzahl von 1000 U/min Max. Beladung 6 kg Separater Schleudergang für handgewaschene Kleidungsstücke und nach Programmen mit ausgewählter Option Spülstopp. Wurde durch Drücken der entsprechenden Taste die Drehzahlreduzierung gewählt, führt das Gerät einen kurzen Schleudergang durch.	DREHZAHLREDUZIE- RUNG, ZEITVORWAHL	
 - LEICHTBÜGELN 40° - Kalt Hauptwäsche - Spülgänge - Langer Schleudergang bei 900 U/min Optimale Ergebnisse werden mit der Knitterschutzfunktion erzielt, wenn Sie die Beladung mit Synthetikwäsche reduzieren. (Empfohlene Beladung 1 kg). Pflegeleichte Wäsche oder Mischgewebe. Sanftes Waschen und Schleudern, um ein Knittern zu vermeiden. Bei Auswahl dieser Funktion werden einige zusätzliche Spülgänge durchgeführt.	DREHZAHLREDUZIE- RUNG, SPÜLSTOPP, ZEITVORWAHL, EXTRA SPÜLEN	 
 - 5 HEMDEN 30° Hauptwäsche - Spülgänge - Langer Schleudergang bei 900 U/min Pflegeleichtes und Mischgewebe. Geeignet für 5 bis 6 leicht verschmutzte Hemden.	DREHZAHLREDUZIE- RUNG, ZEITVORWAHL	 
 - MINI 30 30° Hauptwäsche - Spülgänge - Langer Schleudergang bei 700 U/min Max. Beladung 2 kg Sonderprogramm für Plüschtiere.	DREHZAHLREDUZIE- RUNG, ZEITVORWAHL	 
 - JEANS 60° - Kalt Hauptwäsche - Spülgänge - Langer Schleudergang bei 1000 U/min Max. Beladung 3 kg Hosen, Hemden und Jacken aus Jeansstoff und Trikotwäsche aus modernem Gewebe. Die Zusatzfunktion Extra Spülen wird automatisch aktiviert.	DREHZAHLREDUZIE- RUNG, SPÜLSTOPP, ZEITVORWAHL	 

- 1) Wenn Sie die Option EXTRA KURZ durch Drücken der Taste **4** wählen, empfehlen wir die maximale Beladung wie angegeben zu verringern. Die volle Beladung ist mit leicht geminderten Reinigungsergebnissen dennoch möglich.
- 2) Im Falle einer Vorwäsche das Waschmittel direkt in die Trommel geben.

Verbrauchswerte

Programm	Energieverbrauch (KWh)	Wasserverbrauch (in Liter)	Programmdauer (in Minuten)
Weißes Kochwäsche 90°	2.00	74	160
Koch-/Buntwäsche 60 °C	1.30	69	150
Koch-/Buntwäsche ÖKO 60° 1)	1.02	49	180
Koch-/Buntwäsche 40°	0.75	69	140
Pflegeleicht 40°	0.60	57	90
Schonwäsche 40°	0.60	65	75
Wolle/Handwäsche 30°	0.40	50	55

1) „Koch-/Buntwäsche Öko“ bei 60 °C mit einer Beladung von 6 kg ist in Übereinstimmung mit EEC 92/75 das Referenzprogramm für die im Energielabel eingetragenen Werte.

i Die Verbrauchswerte weichen je nach Wasserdruck, -härte, -einlauftemperatur, Raumtemperatur, Wäscheart und -menge, verwendetem Waschmittel, Schwankungen in der Netzspannung und gewählten Zusatzfunktionen von den angegebenen Werten ab.

Reinigung und Pflege

! **Warnung!** Schalten Sie vor jeder Reinigung das Gerät ab und ziehen Sie den Netzstecker aus der Steckdose.

Waschgang zur Pflege der Maschine

Wenn Sie beim Waschen überwiegend niedrige Temperaturen benutzen, können sich Rückstände in der Trommel ansammeln.

Wir empfehlen daher die regelmäßige Durchführung eines Waschgangs zum Reinigen der Maschine.

Gehen Sie dabei wie folgt vor:

- In der Trommel darf sich keine Wäsche befinden.
- Wählen Sie das heißeste Waschprogramm für Koch-/Buntwäsche.
- Verwenden Sie eine normale Menge Waschmittel; es muss ein Pulverwaschmittel mit biologischen Eigenschaften sein.

Reinigung der Waschmittelschublade

Die Schublade für Waschpulver und Pflegemittel muss regelmäßig gereinigt werden.

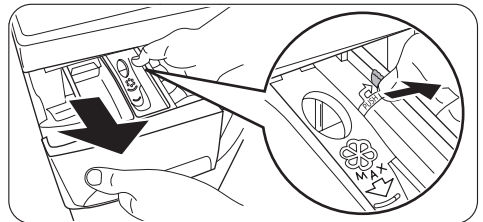

- Ziehen Sie die Schublade heraus.
- Um die Reinigung zu vereinfachen, können Sie den oberen Teil des Pflegemittelfachs abnehmen.

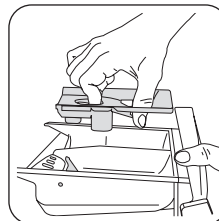

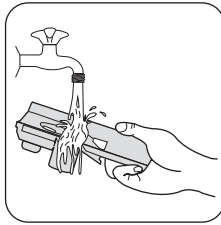
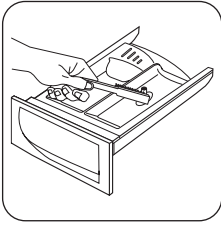

- Verwenden Sie zur Reinigung eine harte Bürste und entfernen Sie alle Waschmittelreste.
- Reinigen Sie alle entfernten Teile der Waschmittelschublade unter fließendem Wasser, um alle Spuren von angesammeltem Pulver zu entfernen.

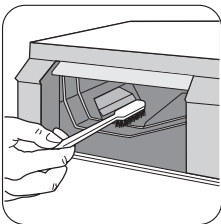

- Verwenden Sie die gleiche Bürste zur Reinigung der Schubladenaufnahme und stellen Sie sicher, dass die Unter- und Oberseite gut gereinigt sind.

Setzen Sie nach der Reinigung der Waschmittelschublade und Schubladenaufnahme die Schublade wieder ein.

Reinigung des Ablauffilters

Der Filter hält Flusen und Fremdkörper zurück, die unabsichtlich in der Wäsche gelassen wurden. Die Pumpe muss regelmäßig gereinigt werden. Gehen Sie zur Reinigung des Filters wie folgt vor:

- Drehen Sie den Programmwahlschalter auf die Position .
- Ziehen Sie den Netzstecker.
- Öffnen Sie die Tür.

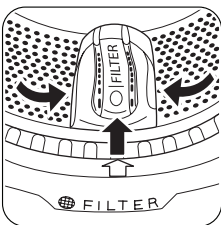

- Drehen Sie die Trommel und richten Sie den Filterdeckel (**FILTER**) auf den Pfeil an der Türdichtung aus.

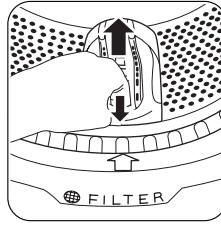

- Öffnen Sie den Filterdeckel. Drücken Sie dazu auf den Spezialhaken und drehen Sie den Deckel nach oben.

! Warnung! Halten Sie den Filterdeckel geöffnet, bis der Filter entfernt ist.

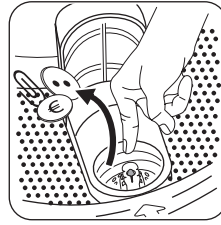

- Entfernen Sie Flusen und kleine Objekte aus der Umgebung des Filters, bevor Sie den Filter entfernen.

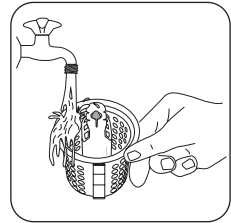
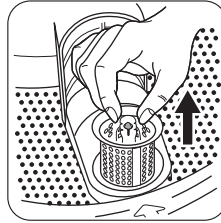

- Entfernen Sie den Filter und reinigen Sie ihn unter dem Wasserhahn.

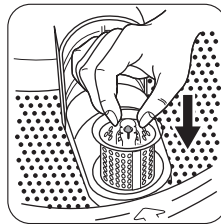

- Bringen Sie, falls erforderlich, den Filterdeckel wieder in die richtige Position.
- Öffnen Sie den Filterdeckel und setzen Sie den Filter wieder ein.

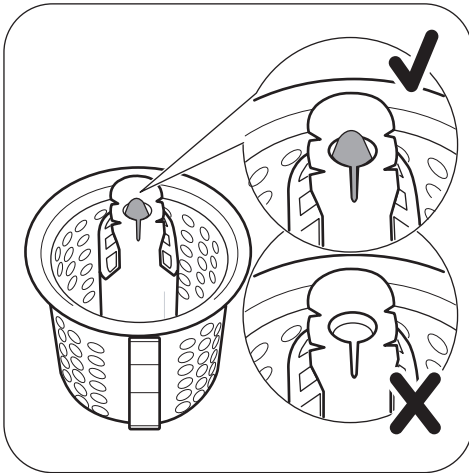

Der Filter ist richtig eingesetzt, wenn die Markierung auf der Oberseite sichtbar und blockiert ist.

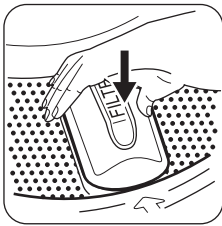

- Schließen Sie den Filterdeckel.
- Stecken Sie den Netzstecker wieder ein.

Reinigen der Wasserzulauffilter

Wichtig! Wenn das Gerät kein Wasser oder nur sehr langsam Wasser einfüllt, blinkt die Kontrolllampe der Starttaste rot oder das Display zeigt (je nach Ausstattung)

Was tun, wenn ...

Das Gerät startet nicht oder bleibt während des Betriebs stehen. Einige Probleme lassen sich auf Wartungsfehler oder Versehen zurückführen und können mithilfe der in den folgenden Tabellen beschriebenen Maßnahmen ohne Hilfe des Kundendienstes behoben werden. Während des Gerätebetriebs kann die **rote** Kontrolllampe der Taste **6** blinken und eine der Kontrolllampen auf-

den entsprechenden Alarm an (siehe Kapitel „Was tun, wenn...“). Prüfen Sie, ob die Wasserzulauffilter verstopft sind.

So reinigen Sie die Wasserzulauffilter:

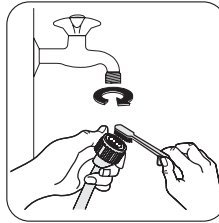

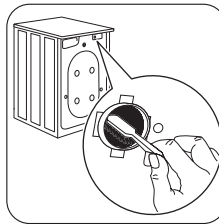

- Schließen Sie den Wasserhahn.
- Schrauben Sie den Schlauch vom Wasserhahn ab.
- Reinigen Sie den Filter im Schlauch mit einer harten Bürste.
- Schrauben Sie den Schlauch wieder an den Wasserhahn an. Vergewissern Sie sich, dass er fest angeschlossen ist.

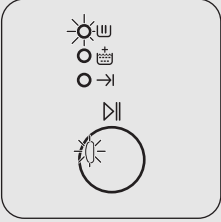
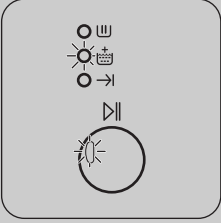

- Schrauben Sie den Schlauch am Gerät ab. Halten Sie ein Tuch bereit, da möglicherweise etwas Wasser herausfließt.
- Reinigen Sie den Filter im Ventil mit einer harten Bürste oder einem Stück Stoff.
- Schrauben Sie den Schlauch wieder an das Gerät an und achten Sie darauf, dass er fest angeschlossen ist.
- Drehen Sie den Wasserhahn auf.

leuchten, um anzuzeigen, dass das Gerät nicht funktioniert. Bevor Sie den Kundendienst rufen, sollten Sie die nachstehenden Punkte überprüfen.

Fehlercode und Störung	Mögliche Ursache/Abhilfe
 <p data-bbox="81 368 322 507">Die Kontrolllampe der Taste 6 blinkt und die Kontrolllampe 7.1 leuchtet auf: Störung bei der Wasserversorgung.</p>	<p data-bbox="344 140 624 164">Der Wasserhahn ist geschlossen.</p> <ul data-bbox="344 172 641 196" style="list-style-type: none"> • Drehen Sie den Wasserhahn auf. <p data-bbox="344 204 764 228">Der Zulaufschlauch ist eingeklemmt oder geknickt.</p> <ul data-bbox="344 236 804 260" style="list-style-type: none"> • Überprüfen Sie den Anschluss des Zulaufschlauchs. <p data-bbox="344 268 944 292">Der Filter im Zulaufschlauch oder der Filter im Zulaufventil ist blockiert.</p> <ul data-bbox="344 300 1028 355" style="list-style-type: none"> • Reinigen Sie den Wasserzulauffilter (weitere Einzelheiten finden Sie unter „Reinigen der Wasserzulauffilter“).
 <p data-bbox="81 979 322 1091">Die Kontrolllampe der Taste 6 blinkt und die Kontrolllampe 7.2 leuchtet auf: Störung beim Wasserablauf.</p>	<p data-bbox="344 523 764 547">Der Ablaufschlauch ist eingeklemmt oder geknickt.</p> <ul data-bbox="344 555 804 579" style="list-style-type: none"> • Überprüfen Sie den Anschluss des Ablaufschlauchs. <p data-bbox="344 587 580 611">Der Ablauffilter ist verstopft.</p> <p data-bbox="344 619 1028 667">Bleibt das Gerät stehen, ohne Wasser abgepumpt zu haben, führen Sie zuerst eine Notentleerung durch:</p> <ul data-bbox="344 675 1028 1313" style="list-style-type: none"> • Drehen Sie den Programmwahlschalter auf . • Ziehen Sie den Netzstecker. • Schließen Sie den Wasserhahn. • Falls nötig, warten Sie, bis das Wasser abgekühlt ist. • Schrauben Sie den Ablaufschlauch von der Halterung auf der Rückseite des Geräts ab (siehe „Frostschutzmaßnahmen“) und entfernen Sie ihn aus dem Waschbecken oder vom Siphon. • Führen Sie ihn am Boden entlang. • Stellen Sie einen Behälter auf den Fußboden und halten Sie das Ende des Ablaufschlauchs in den Behälter. Das Wasser sollte in den Behälter abfließen. Leeren Sie den Behälter, wenn er voll ist. Wiederholen Sie den Vorgang, bis kein Wasser mehr herausfließt. • Schrauben Sie den Ablaufschlauch an die Halterung auf der Rückseite des Geräts und bringen Sie ihn in seine ursprüngliche Position zurück. • Öffnen Sie die Tür und entnehmen Sie die Wäsche. • Reinigen Sie den Filter, wie unter „Reinigen des Ablauffilters“ beschrieben. • Schließen Sie nach der Reinigung die Tür und stecken Sie den Netzstecker wieder ein. • Wählen Sie ein Abpumpprogramm und überprüfen Sie, ob das Gerät jetzt funktioniert.

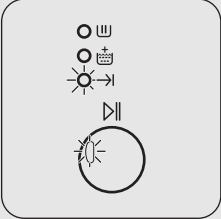
Fehlercode und Störung	Mögliche Ursache/Abhilfe
 <p data-bbox="80 368 325 480">Die Kontrolllampe der Taste 6 blinkt und die Kontrolllampe 7.3 leuchtet auf: Tür geöffnet</p>	<p data-bbox="344 140 908 164">Die Tür wurde nicht geschlossen oder ist nicht richtig geschlossen.</p> <ul data-bbox="344 172 600 196" style="list-style-type: none"> • Drücken Sie die Tür fest zu.

Das Gerät startet nicht oder bleibt während des Betriebs stehen, ohne einen Alarm anzuzeigen.

Bevor Sie den Kundendienst rufen, sollten Sie die nachstehenden Punkte überprüfen.

Störung	Mögliche Ursache/Abhilfe
<p data-bbox="80 807 269 831">Das Gerät startet nicht:</p>	<p data-bbox="340 651 815 675">Der Stecker ist nicht richtig in die Steckdose eingesteckt.</p> <ul data-bbox="340 683 846 834" style="list-style-type: none"> • Stecken Sie den Stecker in die Steckdose. <p data-bbox="340 715 714 738">Die Steckdose wird nicht mit Strom versorgt.</p> <ul data-bbox="340 746 846 834" style="list-style-type: none"> • Überprüfen Sie bitte die Elektroinstallation in Ihrem Haus. <p data-bbox="340 778 664 802">Die Hauptsicherung ist durchgebrannt.</p> <ul data-bbox="340 810 639 834" style="list-style-type: none"> • Wechseln Sie die Sicherung aus. <p data-bbox="340 842 1028 898">Der Programmwahlschalter ist nicht richtig eingestellt und die Taste 6 wurde nicht gedrückt.</p> <ul data-bbox="340 906 1028 994" style="list-style-type: none"> • Drehen Sie bitte den Programmwahlschalter und drücken Sie erneut die Taste 6. <p data-bbox="340 930 602 954">Die Zeitvorwahl wurde gewählt.</p> <ul data-bbox="340 962 1028 994" style="list-style-type: none"> • Falls der Waschgang sofort gestartet werden soll, brechen Sie die Zeitvorwahl ab.
<p data-bbox="80 1010 322 1066">Wasser läuft ein und dann sofort wieder ab:</p>	<p data-bbox="340 1010 697 1034">Das Ende des Ablaufschlauchs liegt zu tief.</p> <ul data-bbox="340 1042 1028 1066" style="list-style-type: none"> • Siehe entsprechenden Absatz im Abschnitt „Wasserablauf“ im Kapitel „Montage“.
<p data-bbox="80 1114 322 1201">Das Wasser wird nicht abgepumpt und/oder die Maschine schleudert nicht.</p>	<p data-bbox="340 1082 1016 1137">Es wurde eine Zusatzfunktion oder ein Programm gewählt, das damit endet, dass noch Wasser in der Trommel steht, oder das auf alle Schleudergänge verzichtet.</p> <ul data-bbox="340 1145 837 1233" style="list-style-type: none"> • Wählen Sie das Abpump- oder das Schleudrogramm. <p data-bbox="340 1177 820 1201">Die Wäsche ist nicht gleichmäßig in der Trommel verteilt.</p> <ul data-bbox="340 1209 613 1233" style="list-style-type: none"> • Verteilen Sie die Wäsche neu.

Störung	Mögliche Ursache/Abhilfe
Es befindet sich Wasser auf dem Boden:	<p>Sie haben zu viel Waschmittel oder ein ungeeignetes Waschmittel verwendet (zu starke Schaumbildung).</p> <ul style="list-style-type: none"> • Reduzieren Sie die Waschmittelmenge oder benutzen Sie ein anderes Waschmittel. <p>Überprüfen Sie den Anschluss des Zulaufschlauchs auf Dichtheit. Undichtigkeiten sind nicht immer leicht zu erkennen. Da das Wasser den Schlauch hinabläuft, prüfen Sie, ob er feucht ist.</p> <ul style="list-style-type: none"> • Kontrollieren Sie den Anschluss des Zulaufschlauchs. <p>Der Ablauf- oder Zulaufschlauch ist beschädigt.</p> <ul style="list-style-type: none"> • Tauschen Sie den Schlauch gegen einen neuen aus.
Die Tür lässt sich nicht öffnen:	<p>Das Programm läuft noch.</p> <ul style="list-style-type: none"> • Warten Sie das Ende des Waschprogramms ab. <p>Die Tür wurde noch nicht entriegelt.</p> <ul style="list-style-type: none"> • Warten Sie, bis die Türverriegelung aufgehoben ist. <p>Es befindet sich Wasser in der Trommel.</p> <ul style="list-style-type: none"> • Wählen Sie das Programm Abpumpen oder Schleudern, um das Wasser abzupumpen.
Das Gerät vibriert lautstark:	<p>Transportsicherungen und Verpackungsteile wurden nicht entfernt.</p> <ul style="list-style-type: none"> • Überprüfen Sie, ob das Gerät richtig aufgestellt ist. <p>Das Gerät ist nicht richtig ausgerichtet.</p> <ul style="list-style-type: none"> • Stellen Sie die Schraubfüße des Geräts ein. <p>Die Wäsche ist nicht gleichmäßig in der Trommel verteilt.</p> <ul style="list-style-type: none"> • Verteilen Sie die Wäsche neu. <p>Möglicherweise befindet sich nur sehr wenig Wäsche in der Trommel.</p> <ul style="list-style-type: none"> • Füllen Sie mehr Wäsche ein.
Das Schleudern beginnt erst spät oder gar nicht:	<p>Die elektronische Unwuchterkennung hat eingegriffen, weil die Wäsche nicht gleichmäßig in der Trommel verteilt ist. Die Wäsche wird neu verteilt, indem die Trommel in die entgegengesetzte Richtung gedreht wird. Dieser Vorgang kann sich einige Male wiederholen, bevor die Unwucht verschwunden ist und das Schleudern fortgesetzt werden kann. Falls die Wäsche nach 10 Minuten immer noch nicht gleichmäßig in der Trommel verteilt ist, bricht die Maschine den Schleudergang ab. Verteilen Sie in diesem Fall die Wäsche manuell neu und wählen Sie das Schleuderprogramm.</p> <ul style="list-style-type: none"> • Füllen Sie mehr Wäsche ein. <p>Die Beladung ist zu gering.</p> <ul style="list-style-type: none"> • Geben Sie noch weitere Wäschestücke dazu, verteilen Sie die Beladung mit der Hand neu und wählen Sie dann das Schleuderprogramm.
In der Trommel ist kein Wasser zu sehen:	<p>Moderne Geräte arbeiten sehr ökonomisch und verbrauchen sehr wenig Wasser, ohne dabei ein schlechteres Waschergebnis zu erzielen.</p>

Störung	Mögliche Ursache/Abhilfe
Die Waschergebnisse sind unbefriedigend.	<p>Sie haben zu wenig Waschmittel oder ein ungeeignetes Waschmittel benutzt.</p> <ul style="list-style-type: none"> • Erhöhen Sie die Waschmittelmenge oder benutzen Sie ein anderes Waschmittel. Hartnäckige Flecken wurden nicht vorbehandelt. • Verwenden Sie zur Behandlung hartnäckiger Flecken handelsübliche Produkte. Falsche Temperatur ausgewählt. • Überprüfen Sie, ob Sie die korrekte Temperatur gewählt haben. <p>Das Gerät ist überladen.</p> <ul style="list-style-type: none"> • Verringern Sie die Wäschemenge.
Das Gerät macht ein ungewöhnliches Geräusch.	<p>Dieses Gerät ist mit einem Motor ausgestattet, der neben den bekannten Geräuschen anderer Motoren noch ein anderes, ungewöhnliches Geräusch macht. Dieser neue Motor sorgt für einen weicheren Anlauf und eine gleichmäßigere Verteilung der Wäsche in der Trommel während des Schleuderns sowie für eine bessere Stabilität des Geräts.</p>

Schalten Sie nach der Überprüfung das Gerät ein und drücken Sie die Taste **6** , um das Programm erneut zu starten.
 Wenn die Störung erneut auftritt, wenden Sie sich bitte an den Kundendienst.

Die vom Kundendienst benötigten Daten finden Sie auf dem Typenschild. Wir empfehlen, dass Sie folgende Daten hier notieren:

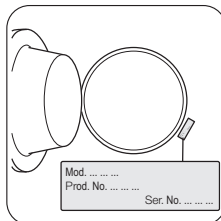

Modellbezeichnung
 (MOD)
 Produktnummer (PNC)
 Seriennummer (S.N.)



www.zanussi.com/shop



Free Manuals Download Website

<http://myh66.com>

<http://usermanuals.us>

<http://www.somanuals.com>

<http://www.4manuals.cc>

<http://www.manual-lib.com>

<http://www.404manual.com>

<http://www.luxmanual.com>

<http://aubethermostatmanual.com>

Golf course search by state

<http://golfingnear.com>

Email search by domain

<http://emailbydomain.com>

Auto manuals search

<http://auto.somanuals.com>

TV manuals search

<http://tv.somanuals.com>