

**Pioneer** *sound.vision.soul*

**Multi-CD control High power CD/MP3/WMA player  
with FM/AM tuner**

**Syntoniseur FM/AM et lecteur de CD/MP3/WMA, “Puisance  
élevée”, avec contrôleur pour lecteur de CD à chargeur**

**PREMIER**

---

**SUPER  TUNER III**

**Operation Manual**

**DEH-P840MP**

**Mode d'emploi**

English

Français

## Thank you for buying this Pioneer product.

Please read through these operating instructions so you will know how to operate your model properly. *After you have finished reading the instructions, put them away in a safe place for future reference.*

### 01 Before You Start

- Dear Customer **5**
- About this unit **6**
- About this manual **6**
- After-sales service for Pioneer products **6**
- Precautions **6**
- Features **7**
  - CD playback **7**
  - MP3 file playback **7**
  - WMA file playback **7**
- About WMA **7**
- About the XM READY mark **7**
- What's what **8**
  - Front panel (close) **8**
  - Front panel (open) **9**
- Steering remote control **10**
- Remote control and care **11**
  - Installing the lithium battery **11**
  - Replacing the lithium battery **11**
- Display indication **12**
  - LCD display **12**
  - OEL display **12**
- Resetting the microprocessor **12**
- Protecting your unit from theft **13**
  - Removing the front panel **13**
  - Attaching the front panel **13**
- About the demo mode **14**
  - Reverse mode **14**
  - Feature DEMO **14**
  - Motion DEMO **14**

### 02 Power ON/OFF

- Turning the unit on **15**
- Selecting a source **15**
- Turning the unit off **15**

### 03 Tuner

- Listening to the radio **16**
- Introduction of advanced tuner operation **17**
- Storing and recalling broadcast frequencies **17**
- Tuning in strong signals **18**
- Storing the strongest broadcast frequencies **18**

### 04 Built-in CD Player

- Playing a CD **19**
- Introduction of advanced built-in CD player operation **20**
- Repeating play **20**
- Playing tracks in a random order **21**
- Scanning tracks of a CD **21**
- Pausing CD playback **21**
- Using disc title functions **22**
  - Entering disc titles **22**
  - Displaying disc titles **23**
- Using CD TEXT functions **23**
  - Displaying titles on CD TEXT discs **23**
  - Scrolling titles in the display **23**

### 05 MP3/WMA Player

- Playing a MP3/WMA **24**
- Introduction of advanced built-CD player (MP3/WMA) operation **25**
- Repeating play **26**
- Playing tracks in a random order **26**
- Scanning folders and tracks **27**
- Pausing MP3/WMA playback **27**
- Displaying titles on MP3/WMA **27**
- Scrolling titles in the display **28**

**06 Multi-CD Player**

- Playing a CD **29**
- 50-disc multi-CD player **29**
- Introduction of advanced multi-CD player operation **30**
- Repeating play **30**
- Playing tracks in a random order **31**
- Scanning CDs and tracks **31**
- Pausing CD playback **31**
- Using ITS playlists **32**
  - Creating a playlist with ITS programming **32**
  - Playback from your ITS playlist **32**
  - Erasing a track from your ITS playlist **33**
  - Erasing a CD from your ITS playlist **33**
- Using disc title functions **33**
  - Entering disc titles **33**
  - Displaying disc titles **34**
  - Selecting discs from the disc title list **35**
- Using CD TEXT functions **35**
  - Displaying titles on CD TEXT discs **35**
  - Scrolling titles in the display **35**
- Using compression and bass emphasis **36**

**07 Audio Adjustments**

- Introduction of audio adjustments **37**
- Setting the sound focus equalizer **38**
- Using balance adjustment **38**
- Using the equalizer **38**
  - Recalling equalizer curves **39**
  - Adjusting equalizer curves **39**
  - Fine adjusting equalizer curve **40**
- Adjusting bass **40**
- Adjusting treble **40**
- Adjusting loudness **41**
- Using subwoofer output **41**
  - Adjusting subwoofer settings **41**
- Using no fading output **42**
  - Adjusting non fading output level **42**
- Using the high pass filter **42**
- Adjusting source levels **43**
- Using automatic sound levelizer **43**

**08 Initial Settings**

- Adjusting initial settings **44**
- Setting the time **44**
- Setting the warning tone **45**
- Switching the flap auto open **45**
- Switching the auxiliary setting **45**
- Switching the dimmer setting **45**
- Selecting the brightness **46**
- Setting the rear output and subwoofer controller **46**
- Switching the telephone muting/attenuation **47**
- Switching the motion screen **47**

**09 Other Functions**

Setting the time display on or off **48**

Using different entertainment displays **48**

Using the AUX source **48**

- Selecting AUX as the source **48**
- Setting the AUX title **48**

Using the telephone muting/attenuation **49**

Introduction of DAB operation **50**

- Operation **50**
- Changing the label **50**
- Operating announcements with the function menu **51**
- Available PTY Function **51**
- Searching the PTY **51**
- Using dynamic label **51**
- Displaying dynamic label **51**
- Storing and recalling dynamic label **52**

Introduction of XM operation **52**

- Operation **53**
- Switching the display **53**
- Switching the channel select mode **53**
- Display the ID code **53**

**10 Additional Information**

CD player and care **54**

CD-R/CD-RW discs **54**

Understanding built-in CD player error messages **55**

About folders and MP3 files **55**

MP3 files **56**

About folders and WMA files **57**

WMA files **57**

Terms **58**

Specifications **60**



## Dear Customer:

Selecting fine audio equipment such as the unit you've just purchased is only the start of your musical enjoyment. Now it's time to consider how you can maximize the fun and excitement your equipment offers. This manufacturer and the Electronic Industries Association's Consumer Electronics Group want you to get the most out of your equipment by playing it at a safe level. One that lets the sound come through loud and clear without annoying blaring or distortion—and, most importantly, without affecting your sensitive hearing.

Sound can be deceiving. Over time your hearing “comfort level” adapts to higher volumes of sound. So what sounds “normal” can actually be loud and harmful to your hearing. Guard against this by setting your equipment at a safe level BEFORE your hearing adapts.

### To establish a safe level:

- Start your volume control at a low setting.
- Slowly increase the sound until you can hear it comfortably and clearly, and without distortion.

### Once you have established a comfortable sound level:

- Set the dial and leave it there.

Taking a minute to do this now will help to prevent hearing damage or loss in the future. After all, we want you listening for a lifetime.

## We Want You Listening For A Lifetime

Used wisely, your new sound equipment will provide a lifetime of fun and enjoyment. Since hearing damage from loud noise is often undetectable until it is too late, this manufacturer and the Electronic Industries Association's Consumer Electronics Group recommend you avoid prolonged exposure to excessive noise. This list of sound levels is included for your protection.

### Decibel

Level	Example
30	Quiet library, soft whispers
40	Living room, refrigerator, bedroom away from traffic
50	Light traffic, normal conversation, quiet office
60	Air conditioner at 20 feet, sewing machine
70	Vacuum cleaner, hair dryer, noisy restaurant
80	Average city traffic, garbage disposals, alarm clock at two feet.

### THE FOLLOWING NOISES CAN BE DANGEROUS UNDER CONSTANT EXPOSURE

90	Subway, motorcycle, truck traffic, lawn mower
100	Garbage truck, chain saw, pneumatic drill
120	Rock band concert in front of speakers, thunderclap
140	Gunshot blast, jet plane
180	Rocket launching pad

Information courtesy of the Deafness Research Foundation.



## About this unit

The tuner frequencies on this unit are allocated for use in North America. Use in other areas may result in improper reception.



### Important

The serial number is located on the top of this unit. For your own security and convenience, be sure to record this number on the enclosed warranty card.

## About this manual

This unit features a number of sophisticated functions ensuring superior reception and operation. All the functions have been designed for the easiest possible use, but many are not self-explanatory. This operation manual will help you benefit fully from this product's potential and to maximize your listening enjoyment.

We recommend that you familiarize yourself with the functions and their operation by reading through the manual before you begin using this unit. It is especially important that you read and observe precautions on this page and in other sections.

This manual explains head unit operation. You can perform the same operations with the steering remote control.

## After-sales service for Pioneer products

Please contact the dealer or distributor from where you purchased this unit for after-sales service (including warranty conditions) or any other information. In case the necessary information is not available, please contact the companies listed below:

Please do not ship your unit to the companies at the addresses listed below for repair without advance contact.

### U.S.A.

Pioneer Electronics (USA) Inc.  
CUSTOMER SUPPORT DIVISION  
P.O. Box 1760  
Long Beach, CA 90801-1760  
800-421-1404

### CANADA

Pioneer Electronics of Canada, Inc.  
CUSTOMER SATISFACTION DEPARTMENT  
300 Allstate Parkway  
Markham, Ontario L3R 0P2  
(905) 479-4411  
1-877-283-5901

For warranty information please see the Limited Warranty sheet included with this unit.

## Precautions

**CAUTION: USE OF CONTROL OR ADJUSTMENT OR PERFORMANCE OF PROCEDURES OTHER THAN THOSE SPECIFIED HEREIN MAY RESULT IN HAZARDOUS RADIATION EXPOSURE.**

**CAUTION: THE USE OF OPTICAL INSTRUMENTS WITH THIS PRODUCT WILL INCREASE EYE HAZARD.**

- Keep this manual handy as a reference for operating procedures and precautions.
- Always keep the volume low enough so you can hear sounds outside of the car.
- Protect this product from moisture.
- If the battery is disconnected or discharged, the preset memory will be erased and must be reprogrammed.

## Before You Start

### Features

#### CD playback

Music CD/CD-R/CD-RW playback is possible.

#### MP3 file playback

This product allows playback of MP3 files on CD-ROM, CD-R and CD-RW discs. Disc recordings compatible with level 1 and level 2 of ISO9660 and with the Romeo and Joliet file system can be played back.

#### WMA file playback

This product allows playback of WMA files on CD-ROM, CD-R and CD-RW discs. Disc recordings compatible with level 1 and level 2 of ISO9660 and with the Romeo and Joliet file system can be played back.

### About WMA



The Windows Media™ logo printed on the box indicates that this product can playback the WMA data.

WMA is short for Windows Media Audio and refers to an audio compression technology that is developed by Microsoft Corporation. WMA data can be encoded by using Windows Media Player version 7, 7.1 or Windows Media Player for Windows XP.

Microsoft, Windows Media, and the Windows logo are trademarks, or registered trademarks of Microsoft Corporation in the United States and/or other countries.



#### Notes

- Some applications used to encode WMA files may not operate correctly.
- With some applications used to encode WMA files, album names and other text information may not be correctly displayed.

### About the XM READY mark



The XM READY mark printed on the front panel indicates that the Pioneer XM tuner (sold separately) can be controlled by this unit. Please inquire to your dealer or nearest authorized Pioneer service station regarding the XM tuner that can be connected to this unit. For XM tuner operation, please refer to the XM tuner owner's manual.



#### Notes



- XM Satellite Radio is developing a new band of radio in the U.S.A. The system will use direct satellite-to-receiver broadcasting technology to provide listeners in their cars and at home with crystal-clear sound seamlessly from coast to coast. XM will create and package up to 100 channels of digital-quality music, news, sports, talk and children's programming.

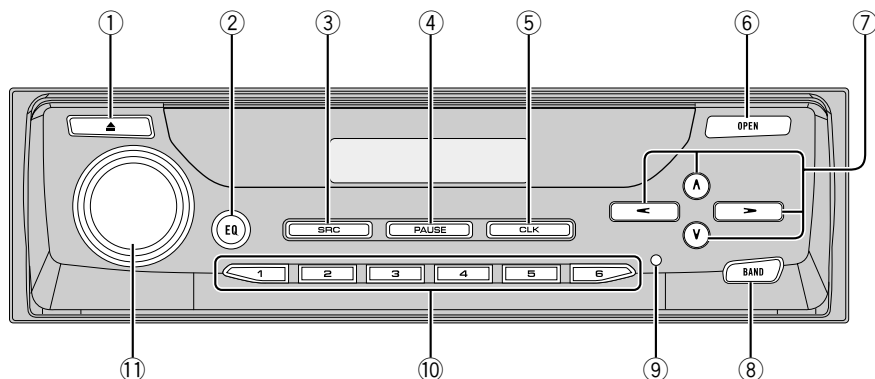

## What's what

### Front panel (close)

#### ① EJECT button

Press to eject a CD from your built-in CD player.

#### ② EQ button

Press to select various equalizer curves. Press and hold for about two seconds to select a natural sound with presence.

#### ③ SOURCE button

This unit is switched on by selecting a source. Press to cycle through all of the available sources.

#### ④ PAUSE button

Press once to pause play. Press and hold for about two seconds to display dynamic label when using a DAB tuner.

#### ⑤ CLOCK button

Press to switch clock display on or off.

#### ⑥ OPEN button

Press to open the front panel. When you want to operate buttons inside the front panel, press **OPEN** to open the front panel.

#### ⑦ ▲/▼/◀/▶ buttons

Press to do manual seek tuning, fast forward, reverse and track search controls. Also used for controlling functions.

#### ⑧ BAND button

Press to select among three FM and one AM band and cancel the control mode of functions.

#### ⑨ RESET button

You can reset this product. For more details, see *Resetting the microprocessor* on page 12.

#### ⑩ 1-6 (PRESET TUNING) buttons

Press for preset tuning and disc number search when using a multi-CD player.

#### ⑪ VOLUME

Rotate to increase or decrease the volume.



## Before You Start

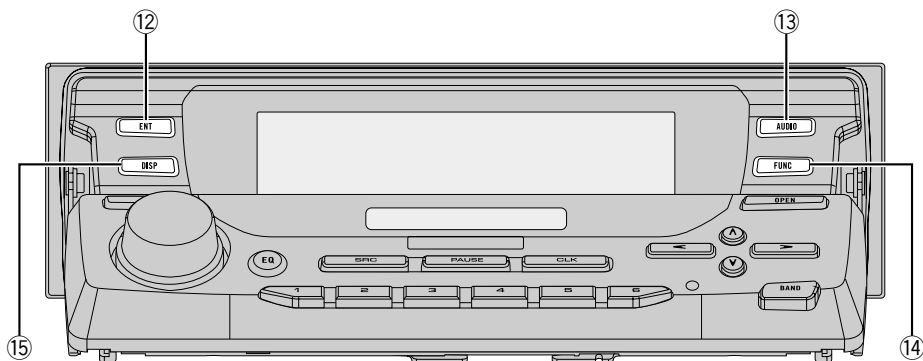

### Front panel (open)

- These buttons listed below can be operated only when the front panel opened.

**12 ENTERTAINMENT button**

Press to change to the entertainment display.

**13 AUDIO button**

Press to select various sound quality controls.

**14 FUNCTION button**

Press to select functions.

**15 DISPLAY button**

Press to select different displays. 

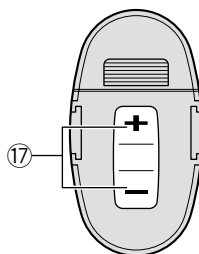
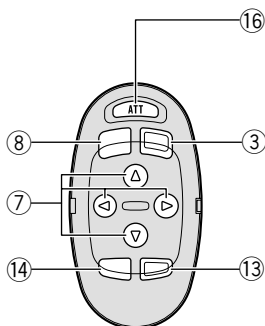

## Steering remote control

A steering remote control that enables remote operation of the head unit is supplied. See the explanation of the head unit about the operation of each button with the exception of **ATT**, which is explained below.

### ⑩ **ATT button**

Press to quickly lower the volume level, by about 90%. Press once more to return to the original volume level.

### ⑪ **VOLUME button**

Press to increase or decrease the volume.



### Notes

- If you press **FUNCTION** or **AUDIO** on the steering remote control while front panel of the head unit has been closed, the front panel automatically opens.
- If you press **FUNCTION** on the remote control while pressing **BAND** on it, the remote control will not function properly. To cancel this setting, press **AUDIO** on the remote control while pressing **BAND** on it to return to the previous setting. ▣

## Before You Start

### Remote control and care

#### Installing the lithium battery

- Remove the cover on the back of the steering remote control and insert the battery with the (+) and (-) poles pointing in the proper direction.

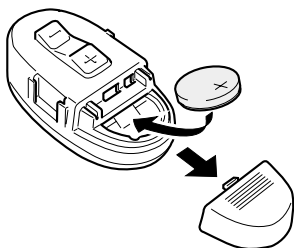

#### Replacing the lithium battery

- Remove the lithium battery.

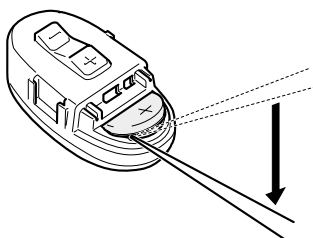

#### Precautions

- Replace the battery with a CR2032 lithium battery.
- Replace the battery in the unit using a non metallic tapered instrument.

#### WARNING

- Keep the lithium battery out of the reach of children. Should the battery be swallowed, immediately consult a doctor.

#### CAUTION

- Do not recharge, disassemble, heat or dispose of the battery in a fire.
- Use a CR2032 (3 V) lithium battery only. Never use other types of battery with this unit.
- Do not handle the battery with metallic tools.
- Do not store the lithium battery with metallic materials.
- When disposing of used batteries, please comply with governmental regulations or environmental public institution's rules that apply in your country/area.
- Always check carefully that you are loading the battery with its (+) and (-) poles facing in the proper directions. ▣

## Display indication

This unit is equipped two types of display indications such as LCD display and OEL display. LCD display contains basic information about the each source and other settings which is visible whenever the front panel is opened or closed.

OEL display contains detailed information about the each source and other settings which is visible only when the front panel is opened. This manual mainly explains using OEL display.

### LCD display (e.g. Built in CD player)

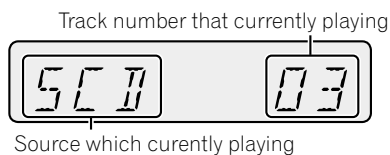

### OEL display (e.g. Built in CD player)



## Resetting the microprocessor

The microprocessor must be reset under the following conditions:

- Prior to using this unit for the first time after installation
- If the unit fails to operate properly
- When strange or incorrect messages appear on the display

**Press RESET on the head unit with a pen tip or other pointed instrument.**

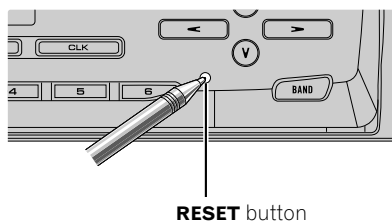

## Before You Start

### Protecting your unit from theft

The front panel can be detached from the head unit and stored in the protective case provided to discourage theft.

- If the front panel is not detached from the head unit within five seconds of turning off the ignition, a warning tone will sound.
- You can turn off the warning tone. See *Switching the warning tone* on page 45.

#### Important

- Never use force or grip the display and the buttons tightly when removing or attaching.
- Avoid subjecting the front panel to excessive shocks.
- Keep the front panel out of direct sunlight and high temperatures.

### Removing the front panel

- 1 Press **OPEN** to open the front panel.

#### CAUTION

- A few seconds after turning the ignition switch to ON/OFF, the front panel automatically moves. When this happens, your fingers may become jammed in the panel, so keep your hands away from it.
- You can cancel the automatic move of the front panel. See *Switching the flap auto open* on page 45.

- 2 Slide and remove the front panel toward you.

Take care not to grip it tightly or drop it.

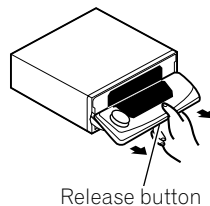

#### Notes

- When removing the front panel, be sure to hold the corrugated release button on the rear of the front panel while pulling.
- When removing the front panel while ACC is on, be sure not to press any buttons other than the release button. Otherwise, those functions will be carried out.

- 3 Put the front panel into the protective case provided for safe keeping.

### Attaching the front panel

- 1 Make sure the inner cover is closed.
- 2 Replace the front panel by clipping it into place.

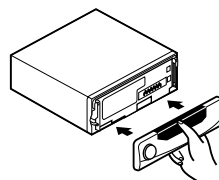

## About the demo mode

This product features three demonstration modes: **Reverse mode**, **Feature DEMO** and **Motion DEMO**.

### Reverse mode

If you do not perform an operation within about 30 seconds, screen indications start to reverse, and then continue reversing every 10 seconds. Pressing **5** numbered button when power to this product is switched off while the ignition switch is set to ACC or ON cancels the **Reverse mode**. Pressing **5** numbered button again to start the **Reverse mode**.

### Feature DEMO

Pressing **4** numbered button when power to this product is switched off while the ignition switch is set to ACC or ON starts the **Feature DEMO**.

## Motion DEMO

Pressing **6** numbered button when power to this product is switched off while the ignition switch is set to ACC or ON starts the **Motion DEMO**. If the **Motion DEMO** is set to ON, front panel opens/closes automatically in each about 30 minutes.



### Notes

- Remember that if the **Feature DEMO** or **Motion DEMO** continues operating when the car engine is switched off, it may drain battery power.
- The red lead (ACC) of this product should be connected to a terminal coupled with ignition switch on/off operations. If this is not done, the vehicle battery may be drained.
- **Feature DEMO** and **Motion DEMO** are set to OFF initially. If you turn off the ignition switch or power to this product is switched off, **Feature DEMO** and **Motion DEMO** return to off automatically. 

## Power ON/OFF

### Turning the unit on

#### Press **SOURCE** to turn the unit on.

When you select a source the unit is turned on.



### Selecting a source

You can select a source you want to listen to. To switch to the built-in CD player, load a disc in this unit (refer to page 19).

#### Press **SOURCE** to select a source.

Press **SOURCE** repeatedly to switch between the following sources:

**Built-in CD player—TV—Tuner—DAB** (Digital Audio Broadcasting)—**XM Tuner—Multi-CD player—External unit 1—External unit 2—AUX**



#### Notes

- In the following cases, the sound source will not change:
  - When a product corresponding to each source is not connected to this unit.
  - When no disc is set in this unit.
  - When no magazine is set in the multi-CD player.
  - When the AUX (auxiliary input) is set to off (refer to page 45).

- External unit refers to a Pioneer product (such as one available in the future) that, although incompatible as a source, enables control of basic functions by this unit. Two external units can be controlled by this unit. When two external units are connected, the allocation of them to external unit 1 or external unit 2 is automatically set by this unit.
- When this unit's blue/white lead is connected to the car's auto-antenna relay control terminal, the car's antenna extends when this unit's source is switched on. To retract the antenna, switch the source off.

### Turning the unit off

**Press **SOURCE** and hold for at least one second to turn the unit off.**

## Listening to the radio

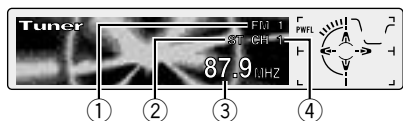

These are the basic steps necessary to operate the radio. More advanced tuner operation is explained starting on page 17.

- ① **BAND indicator**  
Shows which band the radio is tuned to, AM or FM.
- ② **STEREO (ST) indicator**  
Shows that the frequency selected is being broadcast in stereo.
- ③ **FREQUENCY indicator**  
Shows to which frequency the tuner is tuned.
- ④ **PRESET NUMBER indicator**  
Shows what preset has been selected.

### 1 Press SOURCE to select the tuner.

Press **SOURCE** until you see **Tuner** displayed.

### 2 Use VOLUME to adjust the sound level.

Rotate to increase or decrease the volume.

### 3 Press BAND to select a band.

Press **BAND** until the desired band is displayed, **FM1**, **FM2**, **FM3** for FM or **AM**.

### 4 To perform manual tuning, press ◀ or ▶ with quick presses.

The frequencies move up or down step by step.

### 5 To perform seek tuning, press and hold ◀ or ▶ for about one second and release.

The tuner will scan the frequencies until a broadcast strong enough for good reception is found.

- You can cancel seek tuning by pressing either ◀ or ▶ with a quick press.
- If you press and hold ◀ or ▶ you can skip broadcasting stations. Seek tuning starts as soon as you release the buttons.



#### Note

- When the frequency selected is being broadcast in stereo the **STEREO (ST)** indicator will light. ◻



## Tuner

## Introduction of advanced tuner operation

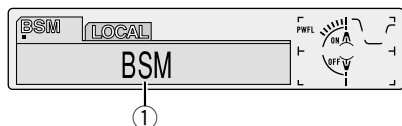

## ① FUNCTION display

Shows the function status.

## 1 Press OPEN to open the front panel.

## 2 Press FUNCTION to display the function names.

Press **FUNCTION** repeatedly to switch between the following functions:

**BSM** (best stations memory)—**LOCAL** (local seek tuning)

- To return to the frequency display, press **BAND**.

**Note**

- If you do not operate the function within about 30 seconds, the display is automatically returned to the frequency display.

## Storing and recalling broadcast frequencies

If you press any of the **PRESET TUNING** buttons you can easily store up to six broadcast frequencies for later recall with the touch of a button.

**When you find a frequency that you want to store in memory press a PRESET TUNING button and hold until the preset number stops flashing.**

The number you have pressed will flash in the **PRESET NUMBER** indicator and then remain lit. The selected radio station frequency has been stored in memory.

The next time you press the same **PRESET TUNING** button the radio station frequency is recalled from memory.

**Notes**

- Up to 18 FM stations, 6 for each of the three FM bands, and 6 AM stations can be stored in memory.
- You can also use ▲ and ▼ to recall radio station frequencies assigned to **PRESET TUNING** buttons.

## Tuning in strong signals

Local seek tuning lets you tune in only those radio stations with sufficiently strong signals for good reception.

### 1 Press **OPEN** to open the front panel.

### 2 Press **FUNCTION** to select **LOCAL**.

Press **FUNCTION** until **LOCAL** appears in the display.

### 3 Press **▲** to turn local seek tuning on.

Local seek sensitivity (e.g., **Local 2**) appears in the display.

### 4 Press **◀** or **▶** to set the sensitivity.

There are four levels of sensitivity for FM and two levels for AM:

**FM:** **Local 1—Local 2—Local 3—Local 4**

**AM:** **Local 1—Local 2**

The **Local 4** setting allows reception of only the strongest stations, while lower settings let you receive progressively weaker stations.

### 5 When you want to return to normal seek tuning, press **▼** to turn local seek tuning off.

**Local :OFF** appears in the display. 

## Storing the strongest broadcast frequencies

BSM (best stations memory) lets you automatically store the six strongest broadcast frequencies under **PRESET TUNING** buttons **1–6** and once stored there you can tune in to those frequencies with the touch of a button.

### 1 Press **OPEN** to open the front panel.

### 2 Press **FUNCTION** to select **BSM**.

Press **FUNCTION** until **BSM** appears in the display.

### 3 Press **▲** to turn **BSM** on.

**BSM** begins to flash. While **BSM** is flashing the six strongest broadcast frequencies will be stored under **PRESET TUNING** buttons in order of their signal strength. When finished, **BSM** stops flashing.

- To cancel the storage process, press **▼**.



#### Note

- Storing broadcast frequencies with **BSM** may replace broadcast frequencies you have saved using **PRESET TUNING**. 

## Built-in CD Player

### Playing a CD

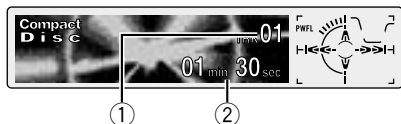

These are the basic steps necessary to play a CD with your built-in CD player. More advanced CD operation is explained starting on page 20.

#### ① TRACK NUMBER indicator

Shows the track currently playing.

#### ② PLAY TIME indicator

Shows the elapsed playing time of the current track.

#### 1 Press **EJECT**.

CD loading slot appears.

#### 2 Insert a **CD** into the **CD** loading slot.

Playback will automatically start.

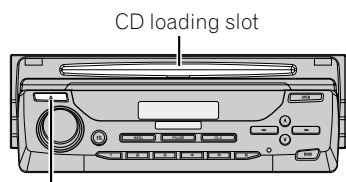

**EJECT** button

- You can eject a CD by pressing **EJECT**.
- If the front panel is in the **EJECT** position (shown above), buttons other than **EJECT**, **VOLUME**, **OPEN**, and **ATT** (on the remote control) do not operate.

#### 3 After a **CD** has been inserted, press **SOURCE** to select the built-in **CD** player.

Press **SOURCE** until you see **Compact Disc** displayed.

#### 4 Use **VOLUME** to adjust the sound level.

Rotate to increase or decrease the volume.

#### 5 To perform fast forward or reverse, press and hold **◀** or **▶**.

#### 6 To skip back or forward to another track, press **◀** or **▶**.

Pressing **▶** skips to the start of the next track.

Pressing **◀** once skips to the start of the current track. Pressing again will skip to the previous track.

#### Notes

- The built-in CD player plays one, standard, 12-cm or 8-cm (single) CD at a time. Do not use an adapter when playing 8-cm CDs.
- Do not insert anything other than a CD into the CD loading slot.
- If you cannot insert a disc completely or if after you insert a disc the disc does not play, check that the label side of the disc is up. Press **EJECT** to eject the disc, and check the disc for damage before inserting the disc again.
- **▲** and **▼** can be operated when MP3 or WMA is playing.
- If the built-in CD player does not operate properly, an error message such as **ERROR-11** may be displayed. Refer to *Understanding built-in CD player error messages* on page 55. 

## Introduction of advanced built-in CD player operation

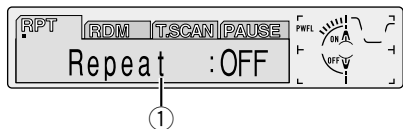

### ① FUNCTION display

Shows the function status.

#### 1 Press OPEN to open the front panel.

#### 2 Press FUNCTION to display the function names.

Press **FUNCTION** repeatedly to switch between the following functions:

**RPT** (repeat play)—**RDM** (random play)—**T.SCAN** (scan play)—**PAUSE** (pause)

- To return to the playback display, press **BAND**.



#### Note

- If you do not operate the function within about 30 seconds, the display is automatically returned to the playback display. 

## Repeating play

Repeat play lets you hear the same track over again.

#### 1 Press OPEN to open the front panel.

#### 2 Press FUNCTION to select RPT.

Press **FUNCTION** until **RPT** appears in the display.

#### 3 Press ▲ to turn repeat play on.

**Repeat :ON** appears in the display. The track presently playing will play and then repeat.

#### 4 Press ▼ to turn repeat play off.

**Repeat :OFF** appears in the display. The track presently playing will continue to play and then play the next track.



#### Note

- If you perform track search or fast forward/reverse, repeat play is automatically cancelled. 

## Built-in CD Player

### Playing tracks in a random order

Random play lets you play back tracks on the CD in a random order.

**1 Press OPEN to open the front panel.**

**2 Press FUNCTION to select RDM.**

Press **FUNCTION** until **RDM** appears in the display.

**3 Press ▲ to turn random play on.**

**Random :ON** appears in the display. Tracks will play in a random order.

**4 Press ▼ to turn random play off.**

**Random :OFF** appears in the display. Tracks will continue to play in order. 

### Scanning tracks of a CD

Scan play lets you hear the first 10 seconds of each track on the CD.

**1 Press OPEN to open the front panel.**

**2 Press FUNCTION to select T.SCAN.**

Press **FUNCTION** until **T.SCAN** appears in the display.

**3 Press ▲ to turn scan play on.**

**Track Scan:ON** appears in the display. The first 10 seconds of each track is played.

**4 When you find the desired track press ▼ to turn scan play off.**

**Track Scan:OFF** appears in the display. The track will continue to play.

- If the display has automatically returned to the playback display, select **T.SCAN** again by pressing **FUNCTION**.



#### Note

- After scanning of a CD is finished, normal playback of the tracks will begin again. 

### Pausing CD playback

Pause lets you temporarily stop playback of the CD.

**1 Press OPEN to open the front panel.**

**2 Press FUNCTION to select PAUSE.**

Press **FUNCTION** until **PAUSE** appears in the display.

**3 Press ▲ to turn pause on.**

**Pause :ON** appears in the display. Play of the current track pauses.

**4 Press ▼ to turn pause off.**

**Pause :OFF** appears in the display. Play will resume at the same point that you turned pause on.

- Pressing **PAUSE** also turns pause on or off. 

## Using disc title functions

You can input CD titles and display the title. The next time you insert a CD for which you have entered a title, the title of that CD will be displayed.

### Entering disc titles

Disc title input lets you input CD titles up to 10 letters long and up to 48 disc titles into the built-in CD player.

**1 Play a CD that you want to enter the title.**

**2 Press OPEN to open the front panel.**

**3 Press FUNCTION and hold until TITLE appears in the display.**

- When playing a CD TEXT disc, you cannot switch to **TITLE**. The disc title will have already been recorded on a CD TEXT disc.

**4 Press 1 numbered button to select the desired character type.**

Press **1** numbered button repeatedly to switch between the following character type:

**Alphabet** (upper case), **Numbers** and **Symbols**—**Alphabet** (lower case)

- You can select to input Numbers and Symbols by pressing **2** numbered button.

**5 Press ▲ or ▼ to select a letter of the alphabet.**

Each press of **▲** will display a letter of the alphabet in **A B C ... X Y Z**, numbers and symbols in **1 2 3 ... @ # <** order. Each press of **▼** will display a letter in the reverse order, such as **Z Y X ... C B A** order.

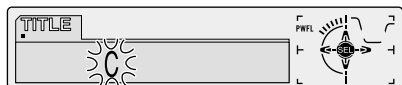

**6 Press ► to move the cursor to the next character position.**

When the letter you want is displayed, press **►** to move the cursor to the next position and then select the next letter. Press **◀** to move backwards in the display.

**7 Move the cursor to the last position by pressing ► after entering the title.**

When you press **►** one more time, the entered title is stored in memory.

**8 Press BAND to return to the playback display.**



### Notes

- Titles remain in memory, even after the disc has been removed from built-in CD player, and are recalled when the disc is reinserted.
- After data for 48 discs has been stored in memory, data for a new disc will overwrite the oldest one.
- If you connect a multi-CD player, you can input disc titles for up to 100 discs.
- When a multi-CD player that does not support disc title function is connected, you cannot enter disc titles in this unit.

## Built-in CD Player

### Displaying disc titles

You can display the title of any disc that has had a disc title entered.

#### 1 Press OPEN to open the front panel.

#### 2 Press DISPLAY.

Press **DISPLAY** repeatedly to switch between the following settings:

**PLAYBACK MODE A** (play time)—**Disc Title** (disc title)—**PLAYBACK MODE B** (play time and DAB information)

When you select **Disc Title**, the title of the currently playing disc is shown in the display.

- If no title has been entered for the currently playing disc, **NO Title** is displayed.
- You can only switch to **PLAYBACK MODE B** when a DAB Tuner (GEX-P700DAB) is connected.

### Using CD TEXT functions

Some discs have certain information encoded on the disc during manufacture. These discs may contain such information as the CD title, track title, artist's name and playback time and are called CD TEXT discs. Only these specially encoded CD TEXT discs support the functions listed below.

### Displaying titles on CD TEXT discs

#### 1 Press OPEN to open the front panel.

#### 2 Press DISPLAY when playing a CD TEXT disc.

Press **DISPLAY** repeatedly to switch between the following settings:

**PLAYBACK MODE A** (play time)—**Disc Title** (disc title)—**DiscArtist Name** (disc artist name)—

**Track Title** (track title)—**TrackArtist Name** (track artist name)—**PLAYBACK MODE B** (play time and DAB information)

- If specific information has not been recorded on a CD TEXT disc, **NO XXXX** will be displayed (e.g., **NO T-Artist Name**).
- You can only switch to **PLAYBACK MODE B** when a DAB Tuner (GEX-P700DAB) is connected.

### Scrolling titles in the display

This unit can display the first 16 letters only of **Disc Title**, **DiscArtist Name**, **Track Title** and **TrackArtist Name**. When the recorded information is longer than 16 letters, you can scroll the text to the left so that the rest of the title can be seen.

#### 1 Press OPEN to open the front panel.

#### 2 Press DISPLAY and hold until the title begins to scroll to the left.

The rest of the title will appear in the display.

## Playing a MP3/WMA



These are the basic steps necessary to play a MP3/WMA with your built-in CD player. More advanced MP3/WMA operation is explained starting on page 25.

- ① **MP3 (WMA) indicator**  
Shows when the MP3 (WMA) file is playing.
- ② **FOLDER NUMBER indicator**  
Shows the folder number currently playing.
- ③ **PLAY TIME indicator**  
Shows the elapsed playing time of the current track.
- ④ **TRACK NUMBER indicator**  
Shows the track (file) currently playing.

### 1 Press **EJECT**.

CD loading slot appears.

### 2 Insert a **CD-ROM** into the **CD loading slot**.

Playback will automatically start.

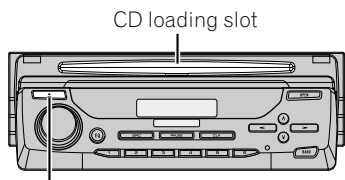

#### **EJECT** button

- You can eject a CD-ROM by pressing **EJECT**.
- If the front panel is in the **EJECT** position (shown above), buttons other than **EJECT**, **VOLUME**, **OPEN**, and **ATT** (on the remote control) do not operate.

### 3 After a **CD-ROM** has been inserted, press **SOURCE** to select the built-in **CD player**.

Press **SOURCE** until you see **Compact Disc** displayed.

### 4 Use **VOLUME** to adjust the sound level.

Rotate to increase or decrease the volume.

### 5 Press **▲** or **▼** to select a folder.

- You can not select a folder that does not have an MP3/WMA file recorded in it.
- Press **▼** for 2 seconds or longer to return to folder 01 (ROOT). However, if folder 01 (ROOT) contains no files, playback commences with folder 02.

### 6 To perform fast forward or reverse, press and hold **◀** or **▶**.

- This is fast forward and reverse operation only for the file being played. This operation is canceled when the previous or next file is reached.

### 7 To skip back or forward to another track, press **◀** or **▶**.

Pressing **▶** skips to the start of the next track. Pressing **◀** once skips to the start of the current track. Pressing again will skip to the previous track.



#### Notes

- When playing discs with MP3 and/or WMA files and audio data (CD-DA) such as CD-EXTRA and MIXED-MODE CD, both types can be played only by switching mode between MP3/WMA and CD-DA with **BAND**.
- If you have switched between playback of MP3/WMA files and audio data (CD-DA), playback starts at the first track on the disc.
- The built-in CD player can play back an MP3 or WMA file recorded on CD-ROM. (Please refer to pages 56 and 57 that can be played back.)
- Do not insert anything other than a CD into the CD loading slot.



## MP3/WMA Player

- There is sometimes a delay between starting up playback and the sound being issued. This is particularly the case when playing back multi-session and many folders. When being read in, **Format Read** is displayed.
- If you cannot insert a disc completely or if after you insert a disc the disc does not play, check that the label side of the disc is up. Press **EJECT** to eject the disc, and check the disc for damage before inserting the disc again.
- Playback is carried out in order of file number. Folders are skipped if they contain no files. (If folder 01 (ROOT) contains no files, playback commences with folder 02.)
- When playing back files recorded as VBR (Variable Bit Rate) files, the play time will not be correctly displayed if fast-forward or reverse operations are used.
- If inserted disc contains no files that can be played back, **No Audio** is displayed.
- There is no sound on fast-forward or reverse.
- If the built-in CD player does not operate properly, an error message such as **ERROR-11** may be displayed. Refer to *Understanding built-in CD player error messages* on page 55. ▣

## Introduction of advanced built-in CD player (MP3/WMA) operation

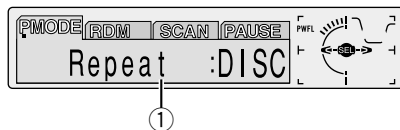

- ① **FUNCTION display**  
Shows the function status.

### 1 Press OPEN to open the front panel.

### 2 Press FUNCTION to display the function names.

Press **FUNCTION** repeatedly to switch between the following functions:

**P.MODE** (repeat play)—**RDM** (random play)—**SCAN** (scan play)—**PAUSE** (pause)

- To return to the playback display, press **BAND**.

### Note

- If you do not operate the function within about 30 seconds, the display is automatically returned to the playback display. ▣

## Repeating play

For MP3/WMA playback, there are three repeat play ranges: **FOLDER** (folder repeat), **TRK** (one-track repeat), and **DISC** (repeat all tracks).

### 1 Press **OPEN** to open the front panel.

### 2 Press **FUNCTION** to select **PMODE**.

Press **FUNCTION** until **PMODE** appears in the display.

### 3 Press **◀** or **▶** to select the repeat range.

Press **◀** or **▶** until the desired repeat range appears in the display.

- **FOLDER** – the folder being played back is repeated.
- **TRK** – the track being played back is repeated.
- **DISC** – the entire folder is repeated.



#### Notes

- If you select other folder during repeat play, the repeat play range changes to **DISC** (all repeat).
- If you perform track search or fast forward/reverse during **TRK** (one-track repeat), the repeat play range changes to **FOLDER** (folder repeat).
- When **FOLDER** is selected, it is not possible to play back a sub-folder of that folder.

## Playing tracks in a random order

Random play lets you play back tracks in a random order within the repeat range. **FRANDOM** (folder repeat) and **RANDOM** (all repeat).

### 1 Select the repeat range.

Refer to *Repeating play* on this page.

### 2 Press **OPEN** to open the front panel.

### 3 Press **FUNCTION** to select **RDM**.

Press **FUNCTION** until **RDM** appears in the display.

### 4 Press **▲** to turn random play on.

**Random :ON** appears in the display. Tracks will play in a random order within the previously selected **FRANDOM** (folder player repeat) or **RANDOM** (disc repeat) ranges.

### 5 Press **▼** to turn random play off.

**Random :OFF** appears in the display. Tracks will continue to play in order.



#### Note

- When the playback range is set to disc repeat, tracks of all folders will be played back in a random order.

## MP3/WMA Player

### Scanning folders and tracks

While you are using **T.SCAN** (folder repeat), the beginning of each track in the selected folder plays for about 10 seconds. When you are using **F.SCAN** (all repeat), the beginning of the first track of each folder is played for about 10 seconds.

#### 1 Select the repeat range.

Refer to *Repeating play* on page 26.

#### 2 Press **OPEN** to open the front panel.

#### 3 Press **FUNCTION** to select **SCAN**.

Press **FUNCTION** until **SCAN** appears in the display.

#### 4 Press **▲** to turn scan play on.

**Scan :ON** appears in the display. The first 10 seconds of each track of the present folder (or the first track of each folder) is played.

#### 5 When you find the desired track (or folder) press **▼** to turn scan play off.

**Scan :OFF** appears in the display. The track (or folder) will continue to play.

- If the display has automatically returned to the playback display, select **SCAN** again by pressing **FUNCTION**.



#### Notes

- Scan playback is cancelled if it returns to the track (or folder) where it started.
- During track repeat, if scan repeat is set to on, the playback range changes to folder repeat, and track scan is started.

### Pausing MP3/WMA playback

Pause lets you temporarily stop playback of the MP3/WMA.

#### 1 Press **OPEN** to open the front panel.

#### 2 Press **FUNCTION** to select **PAUSE**.

Press **FUNCTION** until **PAUSE** appears in the display.

#### 3 Press **▲** to turn pause on.

**Pause :ON** appears in the display. Play of the current track pauses.

#### 4 Press **▼** to turn pause off.

**Pause :OFF** appears in the display. Play will resume at the same point that you turned pause on.

- Pressing **PAUSE** also turns pause on or off.

### Displaying titles on MP3/WMA

#### 1 Press **OPEN** to open the front panel.

#### 2 Press **DISPLAY** when playing a MP3/WMA disc.

Press **DISPLAY** repeatedly to switch between the following settings:

**PLAYBACK MODE A** (play time)—**Folder Name** (folder name)—**File Name** (file name)—**Track Title** (track title)—**Artist Name** (artist name)—**Album Title** (album title)—**BIT RATE** (bit rate)—**PLAYBACK MODE B** (play time and DAB information)

- When playing back files recorded as VBR (Variable Bit Rate) files, the **BIT RATE** value is not displayed even after switching to **BIT RATE**.
- If specific information has not been recorded on a MP3/WMA disc, **NO XXXX** will be displayed (e.g., **NO Artist Name**).

- With some applications used to encode WMA files, album names and other text information may not be correctly displayed.
- You can only switch to **PLAYBACK MODE B** when a DAB Tuner (GEX-P700DAB) is connected.

## Scrolling titles in the display

This unit can display the first 16 letters only of **Folder Name, File Name, Track Title, Artist Name** and **Album Title**. When the recorded information is longer than 16 letters, you can scroll the text to the left so that the rest of the title can be seen.

**1 Press OPEN to open the front panel.**

**2 Press DISPLAY and hold until the title begins to scroll to the left.**

The rest of the title will appear in the display.

## Multi-CD Player

### Playing a CD



You can use this unit to control a multi-CD player, which is sold separately.

These are the basic steps necessary to play a CD with your multi-CD player. More advanced CD operation is explained starting on page 30.

#### ① DISC NUMBER indicator

Shows the disc currently playing.

#### ② PLAY TIME indicator

Shows the elapsed playing time of the current track.

#### ③ TRACK NUMBER indicator

Shows the track currently playing.

#### 1 Press SOURCE to select the multi-CD player.

Press **SOURCE** until you see **Multi-CD** displayed.

#### 2 Use VOLUME to adjust the sound level.

Rotate to increase or decrease the volume.

#### 3 Select a disc you want to listen to with the 1 to 6 buttons.

For discs located at 1 to 6, press the corresponding number button.

If you want to select a disc located at 7 to 12, press and hold the corresponding numbers such as **1** for disc 7, until the disc number appears in the display.

- You can also sequentially select a disc by pressing ▲/▼.

4 To perform fast forward or reverse, press and hold ◀ or ▶.

5 To skip back or forward to another track, press ◀ or ▶.

Pressing ▶ skips to the start of the next track. Pressing ◀ once skips to the start of the current track. Pressing again will skip to the previous track.

#### Notes

- When the multi-CD player performs the preparatory operations, **Ready** is displayed.
- If the multi-CD player does not operate properly, an error message such as **ERROR-11** may be displayed. Refer to the multi-CD player owner's manual.
- If there are no discs in the multi-CD player magazine, **NO DISC** is displayed. ■

### 50-disc multi-CD player

Only those functions described in this manual are supported for 50-disc multi-CD players. ■

## Introduction of advanced multi-CD player operation

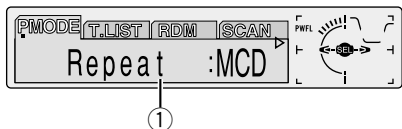

### ① FUNCTION display

Shows the function status.

#### 1 Press OPEN to open the front panel.

#### 2 Press FUNCTION to display the function names.

Press **FUNCTION** repeatedly to switch between the following functions:

**P.MODE** (repeat play)—**T.LIST** (disc title list)—**RDM** (random play)—**SCAN** (scan play)—**ITS-P** (ITS play)—**PAUSE** (pause)—**COMP** (compression and DBE)

- To return to the playback display, press **BAND**.



#### Note

- If you do not operate the function within about 30 seconds, the display is automatically returned to the playback display. 

## Repeating play

There are three repeat play ranges for the multi-CD player: **MCD** (multi-CD player repeat), **TRK** (one-track repeat), and **DISC** (disc repeat).

#### 1 Press OPEN to open the front panel.

#### 2 Press FUNCTION to select P.MODE.

Press **FUNCTION** until **P.MODE** appears in the display.

#### 3 Press ◀ or ▶ to select the repeat range.

Press ◀ or ▶ until the desired repeat range appears in the display.

- **MCD** — Repeat all discs in the multi-CD player
- **TRK** — Repeat just the current track
- **DISC** — Repeat the current disc



#### Notes

- If you select other discs during repeat play, the repeat play range changes to **MCD** (multi-CD player repeat).
- If you perform track search or fast forward/reverse during **TRK** (one-track repeat), the repeat play range changes to **DISC** (disc repeat). 

## Multi-CD Player

### Playing tracks in a random order

Random play lets you play back tracks in a random order within the repeat range, **RANDOM** (multi-CD player repeat) and **D.RANDOM** (disc repeat).

#### 1 Select the repeat range.

Refer to *Repeating play* on page 30.

#### 2 Press OPEN to open the front panel.

#### 3 Press FUNCTION to select RDM.

Press **FUNCTION** until **RDM** appears in the display.

#### 4 Press ▲ to turn random play on.

**Random :ON** appears in the display. Tracks will play in a random order within the previously selected **RANDOM** (multi-CD player repeat) or **D.RANDOM** (disc repeat) ranges.

#### 5 Press ▼ to turn random play off.

**Random :OFF** appears in the display. Tracks will continue to play in order.

### Scanning CDs and tracks

While you are using **T.SCAN** (disc repeat), the beginning of each track on the selected disc plays for about 10 seconds. When you are using **D.SCAN** (multi-CD player repeat), the beginning of the first track of each disc is played for about 10 seconds.

#### 1 Select the repeat range.

Refer to *Repeating play* on page 30.

#### 2 Press OPEN to open the front panel.

#### 3 Press FUNCTION to select SCAN.

Press **FUNCTION** until **SCAN** appears in the display.

#### 4 Press ▲ to turn scan play on.

**Scan :ON** appears in the display. The first 10 seconds of each track of the present disc (or the first track of each disc) is played.

#### 5 When you find the desired track (or disc) press ▼ to turn scan play off.

**Scan :OFF** appears in the display. The track (or disc) will continue to play.

- If the display has automatically returned to the playback display, select **SCAN** again by pressing **FUNCTION**.



#### Note

- After track or disc scanning is finished, normal playback of the tracks will begin again.



### Pausing CD playback

Pause lets you temporarily stop playback of the CD.

#### 1 Press OPEN to open the front panel.

#### 2 Press FUNCTION to select PAUSE.

Press **FUNCTION** until **PAUSE** appears in the display.

#### 3 Press ▲ to turn pause on.

**Pause :ON** appears in the display. Play of the current track pauses.

#### 4 Press ▼ to turn pause off.

**Pause :OFF** appears in the display. Play will resume at the same point that you turned pause on.

- Pressing **PAUSE** also turns pause on or off.

## Using ITS playlists

ITS (instant track selection) lets you make a playlist of favorite tracks from those in the multi-CD player magazine. After you have added your favorite tracks to the playlist you can turn on ITS play and play just those selections.

### Creating a playlist with ITS programming

You can use ITS to enter and playback up to 99 tracks per disc, up to 100 discs (with the disc title). (With multi-CD players sold before the CDX-P1250 and CDX-P650, up to 24 tracks can be stored in the playlist.)

#### 1 Play a CD that you want to program.

Press ▲ or ▼ to select a CD.

#### 2 Press OPEN to open the front panel.

#### 3 Press FUNCTION and hold until TITLE appears in the display, then press FUNCTION to select ITS.

After TITLE is displayed, press FUNCTION repeatedly, the following functions appear in the display:

**TITLE** (disc title input)—**ITS** (ITS programming)

#### 4 Select a desired track by pressing ◀ or ▶.

#### 5 Press ▲ to store the currently playing track in the playlist.

**ITS Input** is displayed briefly and the currently playing selection is added to your playlist. The display then shows **ITS** again.

#### 6 Press BAND to return to the playback display.



#### Note

- After data for 100 discs has been stored in memory, data for a new disc will overwrite the oldest one.

### Playback from your ITS playlist

ITS play lets you listen to the tracks that you have entered into your ITS playlist. When you turn on ITS play, tracks from your ITS playlist in the multi-CD player will begin to play.

#### 1 Select the repeat range.

Refer to *Repeating play* on page 30.

#### 2 Press OPEN to open the front panel.

#### 3 Press FUNCTION to select ITS-P.

Press **FUNCTION** until **ITS-P** appears in the display.

#### 4 Press ▲ to turn ITS play on.

**ITS Play :ON** appears in the display. Playback begins of those tracks from your playlist within the previously selected **MCD** (multi-CD player repeat) or **DISC** (disc repeat) ranges.

- If no tracks in the current range are programmed for ITS play then **ITS Empty** is displayed.

#### 5 Press ▼ to turn ITS play off.

**ITS Play :OFF** appears in the display. Playback will continue in normal order from the currently playing track and CD.



## Multi-CD Player

### Erasing a track from your ITS playlist

When you want to delete a track from your ITS playlist, you can if ITS play is on.

If ITS play is already on, skip to step 3. If ITS play is not already on, press **FUNCTION**.

**1 Play a CD you want to delete a track from your ITS playlist, and turn ITS play on.**

Refer to *Playback from your ITS playlist* on page 32.

**2 Press OPEN to open the front panel.**

**3 Press FUNCTION and hold until TITLE appears in the display, then press FUNCTION to select ITS.**

After **TITLE** is displayed, press **FUNCTION** until **ITS** appears in the display.

**4 Select a desired track by pressing ◀ or ▶.**

**5 Press ▼ to erase a track from your ITS playlist.**

The currently playing selection is erased from your ITS playlist and playback of the next track from your ITS playlist begins.

- If there are no tracks from your playlist in the current range, **ITS Empty** is displayed and normal play resumes.

**6 Press BAND to return to the playback display.**

### Erasing a CD from your ITS playlist

When you want to delete all tracks of a CD from your ITS playlist, you can if ITS play is off.

**1 Play a CD that you want to delete.**

Press ▲ or ▼ to select a CD.

**2 Press OPEN to open the front panel.**

**3 Press FUNCTION and hold until TITLE appears in the display, then press FUNCTION to select ITS.**

After **TITLE** is displayed, press **FUNCTION** until **ITS** appears in the display.

**4 Press ▼ to erase all tracks on the currently playing CD from your ITS playlist.**

All tracks on the currently playing CD are erased from your playlist and **ITS Clear** is displayed.

**5 Press BAND to return to the playback display. ■**

### Using disc title functions

You can input CD titles and display the title.

Then you can easily search for and select a desired disc for play.

#### Entering disc titles

Disc title input lets you input CD titles up to 10 letters long and up to 100 disc titles (with ITS playlist) into the multi-CD player.

**1 Play a CD that you want to enter the title.**

Press ▲ or ▼ to select a CD.

**2 Press OPEN to open the front panel.**

## Multi-CD Player

### 3 Press **FUNCTION** and hold until **TITLE** appears in the display.

After **TITLE** is displayed, press **FUNCTION** repeatedly, the following functions appear in the display:

**TITLE** (disc title input)—**ITS** (ITS programming)

- When playing a CD TEXT disc on a CD TEXT compatible multi-CD player, you cannot switch to **TITLE**. The disc title will have already been recorded on a CD TEXT disc.

### 4 Press **1** numbered button to select the desired character type.

Press **1** numbered button repeatedly to switch between the following character type:

**Alphabet** (Upper case), **Numbers** and **Symbols**—**Alphabet** (Lower case)

- You can select to input Numbers and Symbols by pressing **2** numbered button.

### 5 Press **▲** or **▼** to select a letter of the alphabet.

Each press of **▲** will display a letter of the alphabet in **A B C ... X Y Z**, numbers and symbols in **1 2 3 ... @ # < order**. Each press of **▼** will display a letter in the reverse order, such as **Z Y X ... C B A** order.

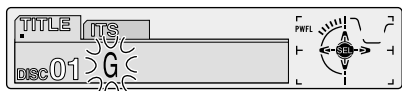

### 6 Press **▶** to move the cursor to the next character position.

When the letter you want is displayed, press **▶** to move the cursor to the next position and then select the next letter. Press **◀** to move backwards in the display.

### 7 Move the cursor to the last position by pressing **▶** after entering the title.

When you press **▶** one more time, the entered title is stored in memory.

### 8 Press **BAND** to return to the playback display.



#### Notes

- Titles remain in memory, even after the disc has been removed from the magazine, and are recalled when the disc is reinserted.
- After data for 100 discs has been stored in memory, data for a new disc will overwrite the oldest one.

## Displaying disc titles

You can display the title of any disc that has had a disc title entered.

### 1 Press **OPEN** to open the front panel.

### 2 Press **DISPLAY**.

Press **DISPLAY** repeatedly to switch between the following settings:

**PLAYBACK MODE A** (play time)—**Disc Title** (disc title)—**PLAYBACK MODE B** (play time and DAB information)

When you select **Disc Title**, the title of the currently playing disc is shown in the display.

- If no title has been entered for the currently playing disc, **NO Title** is displayed.
- You can only switch to **PLAYBACK MODE B** when a DAB Tuner (GEX-P700DAB) is connected.

## Multi-CD Player

### Selecting discs from the disc title list

Disc title list lets you see the list of disc titles that have been entered into the multi-CD player and select one of them to playback.

#### 1 Press **OPEN** to open the front panel.

#### 2 Press **FUNCTION** to select **T.LIST**.

Press **FUNCTION** until **T.LIST** appears in the display.

#### 3 Press **◀** or **▶** to scroll through the list of titles that have been entered.

- If no title has been entered for a disc, **NO D-TITLE** will be displayed.

#### 4 Press **▲** to play your favorite CD title.

That selection will begin to play.

### Using CD TEXT functions

*You can use these functions only with a CD TEXT compatible multi-CD player.*

Some discs have certain information encoded on the disc during manufacture. These discs may contain such information as the CD title, track title, artist's name and playback time and are called CD TEXT discs. Only these specially encoded CD TEXT discs support the functions listed below.

### Displaying titles on CD TEXT discs

#### 1 Press **OPEN** to open the front panel.

#### 2 Press **DISPLAY** when playing a CD TEXT disc from the multi-CD player.

Press **DISPLAY** repeatedly to switch between the following settings:

**PLAYBACK MODE A** (play time)—**Disc Title** (disc title)—**DiscArtist Name** (disc artist name)—

**Track Title** (track title)—**TrackArtist Name** (track artist name)—**PLAYBACK MODE B** (play time and DAB information)

- If specific information has not been recorded on a CD TEXT disc, **NO XXXX** will be displayed (e.g., **NO T-Artist Name**).

- You can only switch to **PLAYBACK MODE B** when a DAB Tuner (GEX-P700DAB) is connected.

### Scrolling titles in the display

This unit can display the first 16 letters only of **Disc Title**, **DiscArtist Name**, **Track Title** and **TrackArtist Name**. When the recorded information is longer than 16 letters, you can scroll the text to the left so that the rest of the title can be seen.

#### 1 Press **OPEN** to open the front panel.

#### 2 Press **DISPLAY** and hold until the title begins to scroll to the left.

The rest of the title will appear in the display.

## Using compression and bass emphasis

*You can use these functions only with a multi-CD player that supports them.*

Using COMP (compression) and DBE (dynamic bass emphasis) functions let you adjust the sound playback quality of the multi-CD player. Each of the functions have a two-step adjustment. The COMP function balances the output of louder and softer sounds at higher volumes. DBE boosts bass levels to give playback a fuller sound. Listen to each of the effects as you select through them and use the one that best enhances the playback of the track or CD that you are listening to.

**1 Press OPEN to open the front panel.**

**2 Press FUNCTION to select COMP.**

Press **FUNCTION** until **COMP** appears in the display.

- If the multi-CD player does not support COMP/DBE, **No Comp.** is displayed when you attempt to select it.

**3 Press ▲ or ▼ to select your favorite setting.**

Press **▲** or **▼** repeatedly to switch between the following settings:

**Comp. OFF—Comp. 1—Comp. 2—Comp. OFF—  
DBE 1—DBE 2** 

# Audio Adjustments

## Introduction of audio adjustments

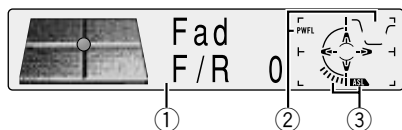

- ① **AUDIO display**  
Shows the audio adjustments status.
- ② **PRESET EQ indicator**  
Shows which equalizer preset is presently selected.
- ③ **ASL indicator**  
Shows the level of ASL.

1 Press **OPEN** to open the front panel.

2 Press **AUDIO** to display the audio function names.

Press **AUDIO** repeatedly to switch between the following audio functions:

- Fad** (balance adjustment)—**EQ** (equalizer curve adjustment)—**Bass** (bass)—**Treble** (treble)—**Loud** (loudness)—**Sub-W1** (subwoofer1)/**Non Fad** (non fading output on/off)—**Sub-W2** (subwoofer2)/**Non Fad** (non fading output setting)—**HPF** (high pass filter)—**SLA** (source level adjustment)—**ASL** (automatic sound levelizer)
- When the subwoofer controller setting is only **S.W Control:EXT**, you cannot switch **Sub-W1**. (Refer to page 46.)
  - You can select **Sub-W2** only when Subwoofer output is switched on in **Sub-W1**.
  - When the subwoofer controller setting is only **S.W Control:EXT**, you can switch the non fading output on/off mode. (Refer to page 46.)
  - You can select the non fading output setting mode only when non fading output is switched on in the non fading output on/off mode.
  - When selecting the FM tuner as the source, you cannot switch to **SLA**.
  - To return to the playback display, press **BAND**.



### Note

- If you do not operate the audio function within about 30 seconds, the display is automatically returned to the source display. ■

## Setting the sound focus equalizer

Clarifying the sound image of vocals and instruments allows the simple staging of a natural, pleasant sound environment.

Even greater listening enjoyment will be obtained if seating positions are chosen carefully.

- **FRT1** boosts the treble on the front output and the bass on the rear output.

**FRT2** boosts the treble and the bass on the front output and the bass on the rear output. (The bass boost is the same for both front and rear.) For both **FRT1** and **FRT2** the **H** setting provides a more pronounced effect than the **L** setting.

**1 Press EQ and hold until SFEQ OFF appears in the display.**

**2 Press EQ to select the desired SFEQ mode.**

**FRT1-H** (front1-high) — **FRT1-L** (front1-low) —  
**FRT2-H** (front2-high) — **FRT2-L** (front2-low) —  
**CUSTOM** (custom) — **SFEQ OFF** (off)

**3 Press ◀ or ▶ to select the desired position.**

**LEFT** (left) — **CENTER** (center) — **RIGHT** (right)



### Notes

- If you adjust the bass or treble, **CUSTOM** memorizes an **SFEQ** mode in which the bass and treble are adjusted for personal preference.
- If you switch the **SFEQ** mode, the **H.P.F.** function is automatically switched off. By switching the **H.P.F.** function on after selecting the **SFEQ** mode, you can combine **H.P.F.** function with **SFEQ** function.

## Using balance adjustment

You can select a fader/balance setting that provides an ideal listening environment in all occupied seats.

**1 Press OPEN to open the front panel.**

**2 Press AUDIO to select Fad.**

Press **AUDIO** until **Fad** appears in the display.

- If the balance setting has been previously adjusted, **Bal** will be displayed.

**3 Press ▲ or ▼ to adjust front/rear speaker balance.**

Each press of **▲** or **▼** moves the front/rear speaker balance towards the front or the rear.

- **Fad F 15 – Fad R 15** is displayed as the front/rear speaker balance moves from front to rear.

- **Fad F/R 0** is the proper setting when only two speakers are used.

- When the rear output setting is **Rear SP:S.W**, you cannot adjust front/rear speaker balance. Refer to *Setting the rear output and subwoofer controller* on page 46.

**4 Press ◀ or ▶ to adjust left/right speaker balance.**

When you press **◀** or **▶**, **Bal L/R 0** is displayed.

Each press of **◀** or **▶** moves the left/right speaker balance towards the left or the right.

- **Bal L 9 – Bal R 9** is displayed as the left/right speaker balance moves from left to right.

## Using the equalizer

The graphic equalizer lets you adjust the equalization to match car interior acoustic characteristics as desired.

## Audio Adjustments

### Recalling equalizer curves

There are seven stored equalizer curves which you can easily recall at any time. Here is a list of the equalizer curves:

Display	Equalizer curve
<b>SUPER BASS (S.BASS)</b>	Super bass
<b>POWERFUL (PWFL)</b>	Powerful
<b>NATURAL (NTRL)</b>	Natural
<b>VOCAL (VOCAL)</b>	Vocal
<b>CUSTOM1, 2 (CSTM1 (2))</b>	Custom1, 2
<b>FLAT (FLAT)</b>	Flat

- **CUSTOM1** and **CUSTOM2** are adjusted equalizer curves.
- A separate **CUSTOM1** curve can be created for each source. (The Built-in CD player and Multi-CD player are set to the same Equalizer Curve Adjustment setting automatically.)
- If you make adjustments when a curve other than **CUSTOM2** is selected, the equalizer curve settings are memorized in **CUSTOM1**.
- A **CUSTOM2** curve can be created common to all sources.
- If you make adjustments when the **CUSTOM2** curve is selected, the **CUSTOM2** curve is updated.
- When **FLAT** is selected no supplement or correction is made to the sound. This is useful to check the effect of the equalizer curves by switching alternatively between **FLAT** and a set equalizer curve.



#### Press EQ to select the equalizer.

Press **EQ** repeatedly to switch between the following equalizer.

**SUPER BASS—POWERFUL—NATURAL—  
VOCAL—CUSTOM1—CUSTOM2—FLAT**

### Adjusting equalizer curves

You can adjust the currently selected equalizer curve setting as desired. Adjusted equalizer curve settings are memorized in **CUSTOM1** or **CUSTOM2**.

- 1 Press **OPEN** to open the front panel.
- 2 Press **AUDIO** to select the equalizer mode . Press **AUDIO** until **EQ-Low/EQ-Mid/EQ-High** appears in the display.
- 3 Select the band you want to adjust with   .  
**EQ-Low** (low)—**EQ-Mid** (mid)—**EQ-High** (high)

#### 4 Press or to adjust the equalizer curve.

Each press of  or  increases or decreases the equalizer curve respectively.

- **+6**—**-6** is displayed as the equalizer curve is increased or decreased.



#### Note

- If you make adjustments when a curve other than **CUSTOM2** is selected, **CUSTOM1** curve is updated.

## Fine adjusting equalizer curve

You can adjust the center frequency and the Q factor (curve characteristics) of each currently selected curve band (**EQ-Low/EQ-Mid/EQ-High**).

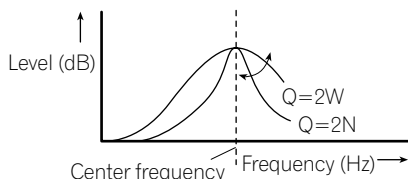

**1 Press OPEN to open the front panel.**

**2 Press AUDIO and hold until frequency and the Q factor (e.g., F 80 Q 1W) appears in the display.**

**3 Press AUDIO to select the desired band for adjustment.**

low—mid—high

**4 Press ◀ or ▶ to select the frequency.**

Press ◀ or ▶ until the desired frequency appears in the display.

low : 40—80—100—160 (Hz)

mid : 200—500—1 k—2 k (Hz)

high : 3.15 k—8 k—10 k—12.5 k (Hz)

**5 Press ▲/▼ to select the desired Q factor.**

Press ▲ or ▼ until the desired Q factor appears in the display.

2 N—1 N—1 W—2 W



### Note

- If you make adjustments when a curve other than **CUSTOM2** is selected, **CUSTOM1** curve is updated. □

## Adjusting bass

You can adjust the cut-off frequency and the bass level.

- In **FRT1** mode, bass adjustment affects only the rear output: front output cannot be adjusted.

**1 Press OPEN to open the front panel.**

**2 Press AUDIO to select Bass.**

Press **AUDIO** until **Bass** appears in the display.

**3 Press ◀ or ▶ to select the frequency.**

Press ◀ or ▶ until the desired frequency appears in the display.

40—63—100—160 (Hz)

**4 Press ▲ or ▼ to adjust the bass level.**

Each press of ▲ or ▼ increases or decreases the bass level. +6—-6 is displayed as the level is increased or decreased. □

## Adjusting treble

You can adjust the cut-off frequency and the Treble level.

- In **FRT1** and **FRT2** modes, treble adjustment affects only the front output: rear output cannot be adjusted.

**1 Press OPEN to open the front panel.**

**2 Press AUDIO to select Treble.**

Press **AUDIO** until **Treble** appears in the display.

**3 Press ◀ or ▶ to select the frequency.**

Press ◀ or ▶ until the desired frequency appears in the display.

2.5k—4k—6.3k—10k (Hz)

**4 Press ▲ or ▼ to adjust the treble level.**



## Audio Adjustments

Each press of ▲ or ▼ increases or decreases the treble level. +6 -- -6 is displayed as the level is increased or decreased. 

### Adjusting loudness

Loudness compensates for deficiencies in the low- and high-sound ranges at low volume.

**1 Press OPEN to open the front panel.**

**2 Press AUDIO to select Loud.**

Press **AUDIO** until **Loud** appears in the display.

**3 Press ▲ to turn loudness on.**

Loudness level (e.g., **Loud Mid**) appears in the display.

**4 Press ◀ or ▶ to select the level.**

Press ◀ or ▶ until the desired level appears in the display.

**Low** (low)—**Mid** (mid)—**High** (high)

**5 Press ▼ to turn loudness off.**

**Loud OFF** appears in the display. 

### Using subwoofer output

This unit is equipped with a subwoofer output which can be switched on or off.

**1 Press OPEN to open the front panel.**

**2 Press AUDIO to select Sub-W1.**

When the subwoofer controller setting is **S.W**

**Control:EXT**, you can select **Sub-W1**. Press **AUDIO** until **Sub-W1** appears in the display.

**3 Press ▲ to turn subwoofer output on.**

**Sub-W1 Normal** appears in the display.

Subwoofer output is now on.

- You can turn off subwoofer output by pressing ▼.

**4 Press ◀ or ▶ to select the phase of subwoofer output.**

Press ◀ to select reverse phase and **Rev.**

appears in the display. Press ▶ to select normal phase and **Normal** appears in the display.

### Adjusting subwoofer settings

When the subwoofer output is on, you can adjust the cut-off frequency and the output level of the subwoofer.

**1 Press OPEN to open the front panel.**

**2 Press AUDIO to select Sub-W2.**

When the subwoofer output is on, you can select **Sub-W2**. Press **AUDIO** until **Sub-W2 80** (Hz) appears in the display.

- If the subwoofer setting has been previously adjusted, the frequency of that previously selected will be displayed, such as **50** (Hz) or **125** (Hz).

**3 Press ◀ or ▶ to select cut-off frequency.**

Press ◀ or ▶ until the desired cut-off frequency appears in the display.

**50—80—125** (Hz)

- Only frequencies lower than those in the selected range are output from the subwoofer.

**4 Press ▲ or ▼ to adjust the output level of the subwoofer.**

Each press of ▲ or ▼ increases or decreases the level of the subwoofer. +6 -- -6 is displayed as the level is increased or decreased.

Press ▲ or ▼ until you see the desired value displayed. 

## Using no fading output

When the non fading output setting is on, the audio signal does not pass through this unit's low pass filter (for the subwoofer), but is output through the RCA output.

### 1 Press OPEN to open the front panel.

### 2 Press AUDIO to select non fading output on/off mode.

When the subwoofer controller setting is **S.W Control:EXT**, you can select non fading output on/off mode. Press **AUDIO** until **NonFad ON** appears in the display.

### 3 Press ▲ to turn non fading output on.

**NonFad ON** appears in the display. non fading output is now on.

- You can turn off non fading output by pressing ▼.

## Adjusting non fading output level

When the non fading output is on, you can adjust the level of non fading output.

### 1 Press OPEN to open the front panel.

### 2 Press AUDIO to select non fading output setting mode.

Press **AUDIO** until **NonFad 0** appears in the display.

### 3 Press ▲ or ▼ to adjust the output level of the non fading.

Each press of ▲ or ▼ increases or decreases the level of the non fading. **+6 -6** is displayed as the level is increased or decreased.

Press ▲ or ▼ until you see the desired value displayed. 

## Using the high pass filter

When you do not want low sounds from the subwoofer output frequency range to play from the front or rear speakers, switch the HPF (high pass filter) on. Only frequencies higher than those in the selected range are output from the front and rear speakers.

### 1 Press OPEN to open the front panel.

### 2 Press AUDIO to select HPF.

Press **AUDIO** until **HPF** appears in the display.

### 3 Press ▲ to turn high pass filter on.

**HPF 80 Hz** appears in the display. High pass filter is now on.

- To turn high pass filter off, press ▼.

### 4 Press ◀ or ▶ to select a high pass filter range.

Press ◀ or ▶ until the desired cut-off frequency appears in the display.

**50—80—125** (Hz)

- Only frequencies higher than those in the selected range are output from the front or rear speakers.



### Note

- If you switch the **SFEQ** mode, the **H.P.F.** function is automatically switched off. By switching the **H.P.F.** function on after selecting the **SFEQ** mode, you can combine **H.P.F.** function with **SFEQ** function. 

## Audio Adjustments

### Adjusting source levels

SLA (Source level adjustment) lets you adjust the volume level of each source to prevent radical changes in volume when switching between sources.

- Settings are based on the volume level of the FM tuner, which remains unchanged.

**1 Compare the FM tuner volume level with the level of the source you wish to adjust.**

**2 Press OPEN to open the front panel.**

**3 Press AUDIO to select SLA.**

Press **AUDIO** until **SLA** appears in the display.

**4 Press ▲ or ▼ to adjust the source volume.**

Each press of ▲ or ▼ increases or decreases the source volume.

- **SLA +4 – SLA –4** is displayed as the source volume is increased or decreased.



#### Notes

- Since the FM tuner volume is the control, it is not possible to apply source level adjustments to the FM tuner.
- The AM tuner volume level can also be adjusted with source level adjustments.
- The built-in CD and the multi-CD players are both set to the same source level adjustment volume automatically.
- External unit 1 and External unit 2 are set to the same volume adjustment setting automatically. 

### Using automatic sound levelizer

During driving, noise in the car changes according to the driving speed and road conditions. The automatic sound levelizer (ASL) monitors such varying noise and automatically increases the volume level, if this noise becomes greater. The sensitivity (variation of volume level to noise level) of ASL can be set to one of five levels.

**1 Press OPEN to open the front panel.**

**2 Press AUDIO to select ASL.**

Press **AUDIO** until **ASL** appears in the display.

**3 Press ▲ to turn ASL on.**

- To turn ASL off, press ▼.

**4 Press ◀ or ▶ to select the desired ASL level.**

Press ◀ or ▶ repeatedly to switch between the following settings:

**Low** (low)—**Mid-Lo** (mid-low)—**Mid** (mid)  
—**Mid-Hi** (mid-high)—**High** (high) 

## Adjusting initial settings

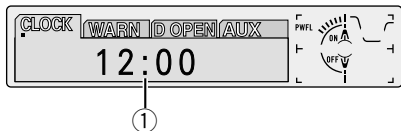

Initial settings lets you perform initial set up of different settings for this unit.

### ① FUNCTION display

Shows the function status.

**1 Press SOURCE and hold until the unit turns off.**

**2 Press OPEN to open the front panel.**

**3 Press FUNCTION and hold until CLOCK appears in the display.**

**4 Press FUNCTION to select one of the initial settings.**

Press **FUNCTION** repeatedly to switch between the following settings:

**CLOCK—WARN—D OPEN—AUX—DIM—  
BRIGHT—SW—TEL—DISP**

Use the following instructions to operate each particular setting.

- To cancel initial settings, press **BAND**.
- You can also cancel initial settings by holding down **FUNCTION** until the unit turns off. 

## Setting the time

This is used to set the time on the unit's clock display.

**1 Press OPEN to open the front panel.**

**2 Press FUNCTION to select CLOCK.**

Press **FUNCTION** until the time appears in the display.

**3 Select the portion of the time display you wish to set with ◀/▶.**

Pressing ◀/▶ will select a portion of the clock display:

**HOUR—MINUTE**

As you select portions of the clock display the portion selected will blink.



**4 Select the correct time with ▲/▼.**

Pressing ▲ will increase the selected hour or minute. Pressing ▼ will decrease the selected hour or minute. 

## Initial Settings

### Switching the warning tone

If the front panel is not detached from the head unit within five seconds of turning off the ignition, a warning tone will sound. You can turn off this warning tone.

**1 Press OPEN to open the front panel.**

**2 Press FUNCTION to select WARN.**

Press **FUNCTION** until **WARN** appears in the display.

**3 Select WARN on or off with ▲/▼.**

Pressing ▲/▼ will switch **Warning** between on and off and that status will be displayed (e.g., **Warning :ON**). 

### Switching the flap auto open

For theft protection, the front panel opens automatically and easily detaches. Flap auto open is on as a default.

**1 Press OPEN to open the front panel.**

**2 Press FUNCTION to select D OPEN.**

Press **FUNCTION** until **D OPEN** appears in the display.

**3 Select Flap Auto on or off with ▲/▼.**

Pressing ▲/▼ will switch **Flap Auto** between on and off and that status will be displayed (e.g., **Flap Auto :ON**). 

### Switching the auxiliary setting

It is possible to use auxiliary equipment with this unit. Activate the auxiliary setting when using auxiliary equipment connected to this unit.

**1 Press OPEN to open the front panel.**

**2 Press FUNCTION to select AUX.**

Press **FUNCTION** until **AUX** appears in the display.

**3 Select AUX on or off with ▲/▼.**

Pressing ▲/▼ will switch **AUX** between on and off and that status will be displayed (e.g., **AUX :ON**). 

### Switching the dimmer setting

To prevent the display from being too bright at night, the display is automatically dimmed when the car's headlights are turned on. You can switch dimmer on or off.

**1 Press OPEN to open the front panel.**

**2 Press FUNCTION to select DIM.**

Press **FUNCTION** until **DIM** appears in the display.

**3 Select DIM on or off with ▲/▼.**

Pressing ▲/▼ will switch **Dimmer** between on and off and that status will be displayed (e.g., **Dimmer :ON**). 

## Selecting the brightness

You can select the display brightness. Initially this mode is set to 12.

### 1 Press OPEN to open the front panel.

### 2 Press FUNCTION to select BRIGHT.

Press **FUNCTION** until **BRIGHT** appears in the display.

### 3 Select the desired brightness with ◀/▶.

- The display shows 0 – 15. 

## Setting the rear output and subwoofer controller

This product's rear output (rear speaker leads output and RCA rear output) can be used for full-range speaker (**Rear SP:FULL**) or subwoofer (**Rear SP:S.W**) connection. If you switch rear output setting to the **Rear SP:S.W**, you can connect a rear speaker lead directly to a subwoofer without using an auxiliary amp.

Initially, the unit is set for rear full-range speaker connection (**Rear SP:FULL**).

When rear output are connected to full range speakers (when **Rear SP:FULL** is selected), you can connect the RCA subwoofer output to a subwoofer. In this case, you can select whether to use the subwoofer controller's (low pass filter, phase) built-in **S.W Control:INT** or the auxiliary **S.W Control:EXT**.



### Notes

- Even if you change this setting, there is no output unless you switch the non fading output (refer to page 42) or subwoofer output (refer to page 41) in the Audio Menu on.
- If you change the subwoofer controller, subwoofer output and non fading output in the Audio Menu return to the factory settings.

### 1 Press OPEN to open the front panel.

### 2 Press FUNCTION to select SW.

Press **FUNCTION** until **SW** appears in the display.

### 3 Change the rear output setting with ▲/▼.

Pressing ▲/▼ will switch between **Rear SP:FULL** (full-range speaker) and **Rear SP:S.W** (subwoofer) and that status will be displayed.



### Notes

- When no subwoofer is connected to the rear output, select **Rear SP:FULL**.
- When a subwoofer is connected to the rear output, set for subwoofer **Rear SP:S.W**.
- When the rear output setting is **Rear SP:S.W**, you cannot change the subwoofer controller.

### 4 Change the subwoofer controller with ◀/▶.

Pressing ◀/▶ will switch between **S.W Control:INT** and **S.W Control:EXT** and that status will be displayed. 

## Switching the telephone muting/attenuation

Sound from this system is muted or attenuated automatically when a call is made or received using a cellular telephone connected to this product.

**1 Press OPEN to open the front panel.**

**2 Press FUNCTION to select TEL.**

Press **FUNCTION** until **TEL** appears in the display.

**3 Switch the telephone muting/attenuation with ◀/▶.**

Pressing ◀/▶ will switch between **Telephone :ATT** (attenuation) and **Telephone :MUTE** (muting) and that status will be displayed.

## Switching the motion screen

You can switch on/off the moving source icon display. When off is selected, the moving source icon disappears after opening screen is displayed.

**1 Press OPEN to open the front panel.**

**2 Press FUNCTION to select DISP.**

Press **FUNCTION** until **DISP** appears in the display.

**3 Switch DISP on or off with ▲/▼.**

Pressing ▲/▼ will switch **Motion** between on and off and that status will be displayed (e.g., **Motion :ON**).

## Setting the time display on or off

You can turn the time display on even when the sources are off.

### Press **CLOCK** to select the time display.

Each press of **CLOCK** turns time display on or off. Time display appears on LCD display.

- The time display disappears temporarily when you perform other operations, but the time indication is displayed again after 5 seconds. 

## Using different entertainment displays

You can enjoy entertainment displays while listening to each sound source.

- These are different ways of displaying the spectrum and do not affect sound output.

### 1 Press **OPEN** to open the front panel.

### 2 Press **ENTERTAINMENT**.

Each time you press **ENTERTAINMENT** the display changes in the following order:

**Source Icon Display—BGV 1—BGV 2—BGV 3—  
BGV 4—BGV 5—BGV 6—Spectrum Analyzer 1—  
Spectrum Analyzer 2—Level Indicator 1—  
Level Indicator 2—Level Indicator 3—  
Movie 1—Movie 2—Entertainment Clock**

- BGV stands for Back Ground Visual. 

## Using the **AUX** source

An IP-BUS-RCA Interconnector such as the CD-RB20 or CD-RB10 (sold separately) lets you connect this unit to auxiliary equipment featuring RCA output. For more details, refer to the IP-BUS-RCA Interconnector owner's manual.

## Selecting **AUX** as the source

### Press **SOURCE** to select **AUX** as the source.

Press **SOURCE** until **AUX** appears in the display.

- If the auxiliary setting is not switched on, **AUX** cannot be selected. For more details, see *Switching the auxiliary setting* on page 45.

## Setting the **AUX** title

The title displayed for the **AUX** source can be changed.

### 1 Press **OPEN** to open the front panel.

### 2 After you have selected **AUX** as the source, press **FUNCTION** and hold until **TITLE** appears in the display.

### 3 Press 1 numbered button to select the desired character type.

Press 1 numbered button repeatedly to switch between the following character type:

**Alphabet** (Upper case), **Numbers** and **Symbols—  
Alphabet** (Lower case)

- You can select to input Numbers and Symbols by pressing 2 numbered button.



## Other Functions

### 4 Press ▲ or ▼ to select a letter of the alphabet.

Each press of ▲ will display a letter of the alphabet in **A B C ... X Y Z**, numbers and symbols in **1 2 3 ... @ # <** order. Each press of ▼ will display a letter in the reverse order, such as **Z Y X ... C B A** order.

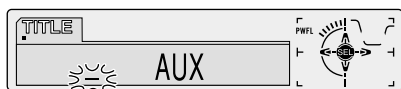

### 5 Press ► to move the cursor to the next character position.

When the letter you want is displayed, press ► to move the cursor to the next position and then select the next letter. Press ◀ to move backwards in the display.

### 6 Move the cursor to the last position by pressing ► after entering the title.

When you press ► one more time, the entered title is stored in memory.

### 7 Press BAND to return to the playback display. ◻

## Using the telephone muting/attenuation

Sound from this system is muted or attenuated automatically when a call is made or received using a cellular telephone connected to this product.

- The sound is turned off, **MUTE** or **ATT** is displayed and no audio adjustment is possible.
- Operation returns to normal when the phone connection is ended. ◻

## Introduction of DAB operation



You can use this product with a separately sold hide-away DAB tuner (GEX-P700DAB). For details concerning operation, refer to the DAB tuner's operation manuals (This product is a head unit group 1 unit). This section provides information on DAB operations with this product which differs from that described in the DAB tuner's operation manual.

### ① EXTR indicator

The currently received Service has a Secondary Service Component.

### ② TEXT indicator

The currently received service has a dynamic label.

### ③ A (NNC) indicator \*

Shows when Announce function is on.

### ④ W (THR) indicator \*

Shows when Weather (Area Weather Flash) function is on.

### ⑤ News (📰) indicator

Shows when a news announcement is received.

### ⑥ Traffic (🚗) indicator

Shows when a traffic announcement is received.

\* If the set announcement support is received, the letters in parentheses light.

## Operation

You can use the following functions with this product. (Reference pages are in this manual.)

- Available PTY function (Refer to page 51.)
- Dynamic label function (Refer to page 51.)

Also, operation of the following two functions with this product differs.

(Reference pages are in the hide-away DAB tuner's operation manual.)

- Changing the Label (Refer to page 13.)
- Operating Announcements with the Function Menu (Refer to page 19.)

This product does not have the following four functions. (Reference pages are in the hide-away DAB tuner's operation manual.)

- Service Follow (Refer to page 8.)
- Service List Function (Refer to page 15.)
- Language Filter Function (Refer to page 15.)
- Using the PGM Button (Refer to page 26.)

## Changing the label

### 1 Press OPEN to open the front panel.

### 2 Press DISPLAY.

Press **DISPLAY** repeatedly to switch between the following settings:

**Service Label** (Service label)—**SC Label** (Service component label)—**DAB TEXT** (Dynamic label)—**Ensemble Label**—**PTY** (PTY label)



### Notes

- With a service component that has no service component label or dynamic label, switching to service component label and dynamic label is not possible.
- With displays other than service label, if you do not perform an operation within eight seconds or press a button other than the **DISPLAY**, the display returns to service label indicators.

## Other Functions

### Operating announcements with the function menu

When operating with ◀/▶ at step 2, indications are displayed in the following order:

**Announce** (Announce)—**News** (News)—**Weather** (Area Weather Flash)—**Traffic** (Traffic)



#### Notes

- When **Announce** is on, **Warning/Service**, **Event Announcement**, **Special Event**, **Finance**, **Sports** and **Information** are also switched on.
- When **Traffic** is on, **Road Traffic Flash** and **Transport Flash** are also switched on.

### Available PTY Function

You can select the desired PTY from among the PTY that can be received.

### Searching the PTY

- 1 Press **OPEN** to open the front panel.
- 2 Press **FUNCTION** to select **PTY**.
- 3 Press ◀ or ▶ to select a program type.
- 4 Press ▲ to begin the search.

### Using dynamic label

Dynamic label provides character information concerning the service component you're currently listening to. You can scroll the displayed information.



#### Notes

- The tuner automatically memorizes the three latest dynamic label received, replacing text from the least recent reception with new text when it is received.
- You can store data from up to six dynamic label transmissions in buttons **1-6**.

### Displaying dynamic label

#### 1 Press **PAUSE** and hold for about two seconds to display dynamic label.

- Press **PAUSE** once more, or press **BAND**, and the dynamic label mode is canceled.
- When no dynamic label is currently being received, **NO TEXT** is displayed.
- If you press **PAUSE** and hold for about two seconds while front panel of the head unit has been closed, the front panel automatically opens.

#### 2 Press ◀ or ▶ to recall the three most recent dynamic label.

Pressing ◀ or ▶ switches between the current and the three dynamic label data displays.

- If there is no dynamic label data in memory the display will not change.

### 3 Press ▼ to scroll the dynamic label.

- When viewing dynamic label, do not operate until you have parked your car safely.
- If you press ▲, you return to the first line.
- If you select the dynamic label mode again after having canceled it, the information may switch to the latest available.

## Storing and recalling dynamic label

You can store data from up to six dynamic label transmissions at buttons 1–6.

### 1 Display the dynamic label you want to store in memory.

Refer to *Displaying dynamic label* on page 51.

### 2 Press any of 1–6 and hold to store the selected dynamic label.

The memory number will display and the selected dynamic label has been stored in memory.

The next time you press the same 1–6 button in the dynamic label display the stored text is recalled from memory. ■

## Introduction of XM operation

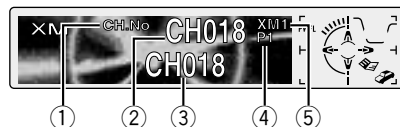

You can use this product with a separately sold Universal XM satellite digital tuner system (GEX-FM903XM) or XM satellite digital tuner (GEX-P900XM). For details concerning operation, refer to the XM tuner's operation manuals. This section provides information on XM operations with this product which differs from that described in the XM tuner's operation manual.

#### ① CHANNEL SELECT MODE indicator

Shows what channel select mode has been selected. **CH.No** is displayed when **CH NUMBER** is selected, and **CAT** is displayed when **CATEGORY** is selected.

#### ② CHANNEL NUMBER indicator

Shows to which channel number the tuner is tuned.

#### ③ XM Tuner information

The display is switched each time **DISPLAY** is pressed.

#### ④ PRESET NUMBER indicator

Shows what preset has been selected.

#### ⑤ BAND indicator

Shows the band which has been selected.

## Other Functions

### Operation

Operation of the following functions with this product differs.

- Switching the display (Refer to this page.)
- Switching the channel select mode (Refer to this page.)
- Display the ID code (Refer to this page.)

### Switching the display

**1 Press OPEN to open the front panel.**

**2 Press DISPLAY.**

Press **DISPLAY** repeatedly to switch between the following settings:

**CHANNEL NUMBER—CANNEL NAME—ARTIST NAME/FEATURE—SONG/PROGRAM TITLE—ADDITIONAL INFORMATION**



#### Note

- When the additional information is longer than 16 letters, you can scroll text to the left so that the rest of the text can be seen. Press **DISPLAY** and hold until the text begins to scroll to the left.

### Switching the channel select mode

You can switch if you select a Channel with a Channel Number or from a Channel Category when you select a channel.

**1 Press OPEN to open the front panel.**

**2 Press FUNCTION to select MODE.**

**3 Press ◀ or ▶ to select the desired channel select mode.**

**CH NUMBER** (Channel number select mode) —  
**CATEGORY** (Channel category select mode)

### Display the ID code

Each XM tuner is identified with a unique radio ID. You will need the radio ID when activating XM service or when reporting a problem. How to display the ID code depends on the channel select mode.

#### Channel number select mode

If you select **CH 000**, the ID code is displayed.

- **Select the CH 000 with ◀/▶**

#### Channel category select mode

**RADIO ID** is provided as a channel category for displaying the ID code.

- **Select the Channel Category RADIO ID with ▲/▼.**
- If you select another channel, display of the ID code is canceled.
- Display of the ID code repeats displaying **RADIO ID** and the ID code one after the other. 

## CD player and care

- Use only CDs that have either of the two Compact Disc Digital Audio marks as show below.



- Use only normal, round CDs. If you insert irregular, non-round, shaped CDs they may jam in the CD player or not play properly.



- Check all CDs for cracks, scratches or warped discs before playing. CDs that have cracks, scratches or are warped may not play properly. Do not use such discs.
- Avoid touching the recorded (non-printed side) surface when handling the disc.
- Store discs in their cases when not in use.
- Keep discs out of direct sunlight and do not expose the discs to high temperatures.
- Do not attach labels, write on or apply chemicals to the surface of the discs.
- To clean dirt from a CD, wipe the disc with a soft cloth outward from the center of the disc.



- If the heater is used in cold weather, moisture may form on components inside the CD player. Condensation may cause the CD player to not operate properly. If you think that condensation is a problem turn off the CD player for an hour or so to allow the CD player to dry out and wipe any damp discs with a soft cloth to remove the moisture.
- Road shocks may interrupt CD playback. ■

## CD-R/CD-RW discs

- Playback with this product of CD-R/CD-RW discs recorded with a music CD recorder or PC may not be possible due to disc characteristics, scratches or dirt on the disc, or dirt or condensation on this product's lens.
- Playback of discs recorded with a PC may not be possible depending on the application software setting or environment. Be sure to record with the correct format. (Contact the store of purchase for details concerning the application software.)
- Playback of CD-R/CD-RW discs may not be possible if discs stored in your car are subjected to such conditions as direct sunlight and high temperatures.
- Titles and other text information recorded on a CD-R/CD-RW disc may not be displayed by this product during playback of audio data (CD-DA).
- This product conforms to the track skip function of the CD-R/CD-RW disc. The tracks containing the track skip information are skipped over automatically during playback of audio data (CD-DA).
- If you insert a CD-RW disc into this product, time to playback will be longer than when you insert a conventional CD or CD-R disc.
- Read the precautions with the CD-R/CD-RW discs before using. ■

## Additional Information

### Understanding built-in CD player error messages

When problems occur during CD play an error message may appear on the display. If an error message appears on the display refer to the table below to see what the problem is and the suggested method of correcting the problem. If the error cannot be corrected, contact your dealer or your nearest Pioneer Service Center.

Message	Cause	Action
<b>ERROR-11, 12, 17, 30</b>	Dirty disc	Clean disc.
<b>ERROR-11, 12, 17, 30</b>	Scratched disc	Replace disc.
<b>ERROR-22, 23</b>	The CD format cannot be played back	Replace disc.
<b>ERROR-10, 11, 12, 17, 30, 50, A0</b>	Electrical or mechanical	Turn the ignition ON and OFF, or switch to a different source, then back to the CD player.
<b>ERROR-44</b>	All tracks are skip tracks	Replace disc.



### About folders and MP3 files

- An outline of a CD-ROM with MP3 files on it is shown below. Subfolders are shown as folders in the folder currently selected.

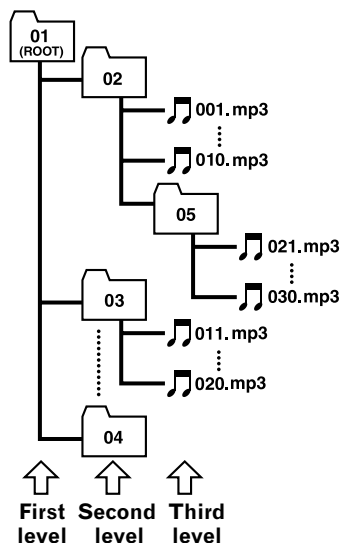

#### Notes

- The equipment assigns folder numbers. The user can not assign folder numbers.
- When playing discs with MP3 files and audio data (CD-DA) such as CD-EXTRA and MIXED-MODE CD, both types can be played only by switching mode between MP3 and CD-DA with **BAND**.
- It is not possible to check folders that do not include MP3 files. (These folders will be skipped without displaying the folder number.)
- MP3 files in up to 8 tiers of folders can be played back. However, there is a delay in the start of playback on discs with numerous tiers. For this reason we recommend creating discs with no more than 2 tiers.
- It is possible to play back up to 253 folders on one disc.

## MP3 files

- MP3 is short for MPEG Audio Layer 3 and refers to an audio compression technology standard.
- This product allows playback of MP3 files on CD-ROM, CD-R and CD-RW discs. Disc recordings compatible with level 1 and level 2 of ISO9660 and with the Romeo and Joliet file system can be played back.
- It is possible to play back multi-session compatible recorded discs.
- Files are compatible with the ID3 Tag Ver. 1.0 and Ver. 1.1 formats for display of album (disc title), track (track title) and artist (track artist).
- Only when MP3 files of 32, 44.1 and 48 kHz frequencies are played back, the emphasis function is valid. (16, 22.05, 24, 32, 44.1, 48 kHz sampling frequencies can be played back.)
- MP3 files are not compatible with packet write data transfer.
- There is no m3u playlist compatibility.
- There is no compatibility with the MP3i (MP3 interactive) or MP3 PRO format.
- The max. number of characters which can be displayed for a file name, including the extension (.mp3), is 32 characters from the first character.
- The max. number of characters which can be displayed for a folder name is 32 characters.
- In case of files recorded according to the Romeo and Joliet file system, only the first 32 characters can be displayed.
- When playing discs with MP3 files and audio data (CD-DA) such as CD-EXTRA and MIXED-MODE CD, both types can be played only by switching mode between MP3 and CD-DA with **BAND**.
- When CD-R/CD-RW discs are used, playback is possible only for discs which have been finalized.

- The folder selection sequence for playback and other operations becomes the writing sequence used by the writing software. For this reason, the expected sequence at the time of playback may not coincide with the actual playback sequence. However, there also is some writing software which permits setting of the playback order.
- The sound quality of MP3 files generally becomes better with increasing bit rate. This unit can play recordings with bit rates from 8 kbps to 320 kbps, but in order to be able to enjoy a certain sound quality, it is recommended to use only discs recorded with a bit rate of at least 128 kbps.



### Precautions

- When naming an MP3 file, add the corresponding filename extension (.mp3).
- This product plays back files with the filename extension (.mp3) as an MP3 file. To prevent noise and malfunctions, do not use this extension for files other than MP3 files. ■



## Additional Information

### About folders and WMA files

- An outline of a CD-ROM with WMA files on it is shown below. Subfolders are shown as folders in the folder currently selected.

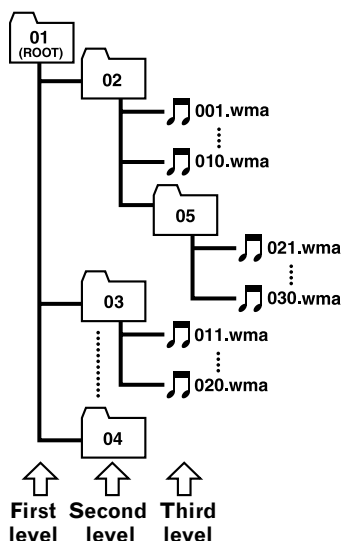

#### Notes

- The equipment assigns folder numbers. The user can not assign folder numbers.
  - When playing discs with WMA and audio data (CD-DA) such as CD-EXTRA and MIXED-MODE CD, both types can be played only by switching mode between WMA and CD-DA with **BAND**.
  - It is not possible to check folders that do not include WMA files. (These folders will be skipped without displaying the folder number.)
  - WMA files in up to 8 tiers of folders can be played back. However, there is a delay in the start of playback on discs with numerous tiers. For this reason we recommend creating discs with no more than 2 tiers.
  - It is possible to play back up to 253 folders on one disc. ▣
- ### WMA files
- WMA is short for Windows Media™ Audio and refers to an audio compression technology that is developed by Microsoft Corporation. WMA data can be encoded by using Windows Media Player version 7, 7.1 or Windows Media Player for Windows XP.
  - Some applications used to encode WMA files may not operate correctly.
  - With some applications used to encode WMA files, album names and other text information may not be correctly displayed.
  - This product allows playback of WMA files on CD-ROM, CD-R and CD-RW discs. Disc recordings compatible with level 1 and level 2 of ISO9660 and with the Romeo and Joliet file system can be played back.
  - It is possible to play back multi-session compatible recorded discs.
  - Only when WMA files of 32, 44.1 and 48 kHz frequencies are played back.
  - WMA files are not compatible with packet write data transfer.
  - The max. number of characters which can be displayed for a file name, including the extension (.wma), is 32 characters from the first character.
  - The max. number of characters which can be displayed for a folder name is 32 characters.
  - In case of files recorded according to the Romeo and Joliet file system, only the first 32 characters can be displayed.
  - When playing discs with WMA and audio data (CD-DA) such as CD-EXTRA and MIXED-MODE CD, both types can be played only by switching mode between WMA and CD-DA with **BAND**.
  - When CD-R/CD-RW discs are used, playback is possible only for discs which have been finalized.
  - The folder selection sequence for playback and other operations becomes the writing sequence used by the writing software. For this reason, the expected sequence at the time of playback may not coincide with the actual playback sequence.

However, there also is some writing software which permits setting of the playback order.

- The sound quality of WMA files generally becomes better with increasing bit rate. This unit can play recordings with bit rates from 48 kbps to 192 kbps, but in order to be able to enjoy a certain sound quality, it is recommended to use discs recorded with a higher bit rate.



### Precautions

- When naming an WMA file, add the corresponding filename extension (.wma).
- This product plays back files with the filename extension (.wma) as an WMA file. To prevent noise and malfunctions, do not use this extension for files other than WMA files. 

## Terms

### Bit rate

This expresses data volume per second, or bps units (bits per second). The higher the rate, the more information is available to reproduce the sound. Using the same encoding method (such as MP3), the higher the rate, the better the sound.

### ID3 Tag

This is a method of embedding track-related information in a MP3 file. This embedded information can include the track title, the artist's name, the album title, the music genre, the year of production, comments and other data. The contents can be freely edited using software with ID3 Tag editing functions. Although the tags are restricted to the number of characters, the information can be viewed when the track is played back.

### ISO9660 format

This is the international standard for the format logic of CD-ROM folders and files. For the ISO9660 format, there are regulations for the following two levels.

#### Level 1:

The file name is in 8.3 format (the name consists of up to 8 characters, half-byte English capital letters and half-byte numerals and the “\_” sign, with a file-extension of three characters.)

#### Level 2:

The file name can have up to 31 characters (including the separation mark “.” and a file extension). Each folder contains less than 8 hierarchies.

## Additional Information

### Extended formats

**Joliet:**

File names can have up to 64 characters.

**Romeo:**

File names can have up to 128 characters.

**m3u**

Playlists created using the "WINAMP" software have a playlist file extension (.m3u).

**MP3**

MP3 is short for MPEG Audio Layer3. It is an audio compression standard set by a working group (MPEG) of the ISO (International Standards Organization). MP3 is able to compress audio data to about 1/10th the level of a conventional disc.

**Multi-session**

Multi-session is a recording method that allows additional data to be recorded later. When recording data on a CD-ROM, CD-R or CD-RW, etc., all data from beginning to end is treated as a single unit or session. Multi-session is a method of recording more than 2 sessions in one disc.

**Packet write**

This is a general term for a method of writing on CD-R, etc. at the time required for a file, just as is done with files on floppy or hard discs.

**VBR**

VBR is short for Variable Bit Rate. Generally speaking CBR (Constant Bit Rate) is more widely used. But to flexibly adjust the bit rate according to the needs of audio compression, it is possible to achieve compression prioritizes sound quality.

**WMA**

WMA is short for Windows Media™ Audio and refers to an audio compression technology that is developed by Microsoft Corporation. WMA data can be encoded by using Windows Media Player version 7, 7.1 or Windows Media Player for Windows XP.

Microsoft, Windows Media, and the Windows logo are trademarks, or registered trademarks of Microsoft Corporation in the United States and/or other countries.

## Specifications

### General

Power source .....	14.4 V DC (10.8 – 15.1 V allowable)
Grounding system .....	Negative type
Max. current consumption .....	10.0 A
Dimensions (W × H × D): (When closed)	
(DIN) Chassis .....	178 × 50 × 157 mm [7 × 2 × 6-1/8 in]
Nose .....	188 × 58 × 28 mm [7-3/8 × 2-1/4 × 1-1/8 in]
(D) Chassis .....	178 × 50 × 162 mm [7 × 2 × 6-3/8 in]
Nose .....	170 × 44 × 23 mm [6-3/4 × 1-3/4 × 7/8 in]
(When opened)	
(DIN) Chassis .....	178 × 50 × 157 mm [7 × 2 × 6-1/8 in]
Nose .....	188 × 68 × 50 mm [7-3/8 × 2-5/8 × 2 in]
(D) Chassis .....	178 × 50 × 162 mm [7 × 2 × 6-3/8 in]
Nose .....	170 × 64 × 45 mm [6-3/4 × 2-1/2 × 1-3/4 in]
Weight .....	1.7 kg (3.74 lbs.)

### Audio

Continuous power output is 22 W per channel min. into 4 ohms, both channels driven 50 to 15,000 Hz with no more than 5% THD.

Maximum power output ..... 50 W × 4  
for subwoofer (70 W × 1 ch/2 Ω)

Load impedance ..... 4 Ω (4 – 8 Ω [2 Ω for 1 ch] allowable)

Preout max output level/output impedance ..... 4 V/1 kΩ

Equalizer (3-Band Parametric Equalizer):

(Low)

Frequency ..... 40/80/100/160 Hz  
Q Factor ..... 0.35/0.59/0.95/1.15  
(+6 dB when boosted)  
Gain ..... ±12 dB

(Mid)

Frequency ..... 200/500/1 k/2 k Hz  
Q Factor ..... 0.35/0.59/0.95/1.15  
(+6 dB when boosted)  
Gain ..... ±12 dB

(High)

Frequency ..... 3.15 k/8 k/10 k/12.5 k Hz  
Q Factor ..... 0.35/0.59/0.95/1.15  
(+6 dB when boosted)  
Gain ..... ±12 dB

Loudness contour:

(Low) ..... +3.5 dB (100 Hz)  
+3 dB (10 kHz)  
(Mid) ..... +10 dB (100 Hz)  
+6.5 dB (10 kHz)

(High) ..... +11 dB (100 Hz)  
+11 dB (10 kHz)  
(Volume: –30 dB)

Tone controls:

(Bass)

Frequency ..... 40/63/100/160 Hz  
Gain ..... ±12 dB

(Treble)

Frequency ..... 2.5 k/4 k/6.3 k/10 k Hz  
Gain ..... ±12 dB

HPF:

Frequency ..... 50/80/125 Hz  
Slope ..... –12 dB/oct

Subwoofer:

Frequency ..... 50/80/125 Hz  
Slope ..... –18 dB/oct  
Gain ..... ±12 dB  
Phase ..... Normal/Reverse

### CD player

System ..... Compact disc audio system

Usable discs ..... Compact disc

Signal format:

Sampling frequency ... 44.1 kHz  
Number of quantization bits ..... 16; linear

Frequency characteristics

..... 5 – 20,000 Hz (±1 dB)

Signal-to-noise ratio ..... 94 dB (1 kHz)

(IHF-A network)

Dynamic range ..... 92 dB (1 kHz)

Number of channels ..... 2 (stereo)

MP3 decoding format ..... MPEG-1&2 Audio Layer-3

WMA decoding format..... Ver. 7 & 8

### FM tuner

Frequency range ..... 87.9 – 107.9 MHz

Usable sensitivity ..... 9 dBf (0.8 μV/75 Ω, mono,  
S/N:30 dB)

50 dB quieting sensitivity ... 15 dBf (1.5 μV/75 Ω, mono)

Signal-to-noise ratio ..... 70 dB (IHF-A network)

Distortion ..... 0.3% (at 65 dBf, 1 kHz,  
stereo)

Frequency response ..... 30 – 15,000 Hz (± 3 dB)

Stereo separation ..... 40 dB (at 65 dBf, 1 kHz)

Selectivity ..... 70 dB

Three signal intermodulation

(Desire signal level) ... 30 dBf

(two undesire signal level: 100 dBf)

### AM tuner

Frequency range ..... 530 – 1,710 kHz (10 kHz)

Usable sensitivity ..... 18 μV (S/N: 20 dB)

Selectivity ..... 50 dB (± 10 kHz)



### Note

- Specifications and the design are subject to possible modifications without notice due to improvements. ■



## *Nous vous remercions d'avoir acquis cet appareil Pioneer.*

*Veillez lire attentivement ce mode d'emploi de manière à vous familiariser avec le fonctionnement de l'appareil. Cela fait, conservez ce mode d'emploi afin de pouvoir vous y référer en cas de besoin.*

### **01 Avant de commencer**

- Cher Client **5**
- Quelques mots sur cet appareil **6**
- Quelques mots sur ce mode d'emploi **6**
- Service après-vente des produits Pioneer **6**
- Précautions **6**
- Fonctions **7**
  - Lecture de CD **7**
  - Lecture de fichiers MP3 **7**
  - Lecture de fichiers WMA **7**
- Quelques mots sur WMA **7**
- Quelques mots sur la marque XM READY **7**
- Description de l'appareil **8**
  - Face avant (fermée) **8**
  - Face avant (ouverte) **9**
- Télécommande montée sur le volant **10**
- Présentation et soin du boîtier de télécommande **11**
  - Installation de la pile au lithium **11**
  - Remplacement de la pile au lithium **11**
- Indications affichées **12**
  - Afficheur LCD **12**
  - Afficheur OEL **12**
- Réinitialisation du microprocesseur **12**
- Protection de l'appareil contre le vol **13**
  - Dépose de la face avant **13**
  - Pose de la face avant **13**
- Quelques mots sur la démonstration **14**
  - Mode d'inversion **14**
  - Mode de démonstration des possibilités **14**
  - Mode de démonstration d'ouverture automatique **14**

### **02 Mise en service, mise hors service**

- Mise en service de l'appareil **15**
- Choix d'une source **15**
- Mise hors service de l'appareil **15**

### **03 Syntoniseur**

- Ecoute de la radio **16**
- Introduction au fonctionnement détaillé du syntoniseur **17**
- Mise en mémoire et rappel des fréquences des stations **17**
- Accord sur les signaux puissants **18**
- Mise en mémoire des fréquences des émetteurs les plus puissants **18**

### **04 Lecteur de CD intégré**

- Ecoute d'un CD **19**
- Introduction au fonctionnement détaillé du lecteur de CD intégré **20**
- Répétition de la lecture **20**
- Ecoute des plages musicales dans un ordre quelconque **21**
- Examen du contenu d'un CD **21**
- Pause de la lecture d'un CD **21**
- Utilisation des fonctions de titrage des disques **22**
  - Frappe du titre d'un disque **22**
  - Affichage du titre d'un disque **23**
- Utilisation des fonctions CD TEXT **23**
  - Affichage du titre d'un disque CD TEXT **23**
  - Défilement du titre du disque sur l'afficheur **23**

**05 Lecture MP3/WMA**

- Ecoute d'un MP3/WMA **24**
- Introduction du fonctionnement évolué (MP3/WMA) du lecteur de CD incorporé **25**
- Répétition de la lecture **26**
- Ecoute des plages musicales dans un ordre quelconque **26**
- Examen du contenu des dossiers **27**
- Pause de la lecture d'un MP3/WMA **27**
- Affichage du titre d'un disque MP3/WMA **27**
- Défilement du titre du disque sur l'afficheur **28**

**06 Lecteur de CD à chargeur**

- Ecoute d'un CD **29**
- Lecteur de CD 50 disques **29**
- Introduction au fonctionnement détaillé du lecteur de CD à chargeur **30**
- Répétition de la lecture **30**
- Ecoute des plages musicales dans un ordre quelconque **31**
- Examen du contenu des disques **31**
- Pause de la lecture d'un CD **31**
- Utilisation de la programmation en temps réel (ITS) **32**
  - Création d'une liste par programmation en temps réel (ITS) **32**
  - Lecture commandée par la liste ITS **32**
  - Suppression d'une plage musicale sur la liste ITS **33**
  - Suppression d'un CD de la liste ITS **33**
- Utilisation des fonctions de titrage des disques **34**
  - Frappe du titre d'un disque **34**
  - Affichage du titre d'un disque **34**
  - Choix d'un disque sur la liste des titres **35**

Utilisation des fonctions CD TEXT **35**

- Affichage du titre d'un disque CD TEXT **35**
- Défilement du titre du disque sur l'afficheur **35**

Utilisation de la compression et de l'accentuation dynamique des graves **36****07 Réglages sonores**

- Introduction aux réglages sonores **37**
- Réglage de l'égaliseur de focalisation sonore **38**
- Réglage de l'équilibre sonore **38**
- Utilisation de l'égaliseur **39**
  - Rappel d'une courbe d'égalisation **39**
  - Réglage des courbes d'égalisation **39**
  - Réglage fin de la courbe d'égalisation **40**
- Réglage des graves **40**
- Réglage des aigus **40**
- Réglage de la correction physiologique **41**
- Utilisation de la sortie pour haut-parleur d'extrêmes graves **41**
  - Réglages de la sortie vers le haut-parleur d'extrêmes graves **41**
- Utilisation de la sortie préamplifiée **42**
  - Réglage du niveau de sortie de ligne préamplifiée **42**
- Utilisation du filtre passe-haut **42**
- Réglage du niveau sonore de la source **43**
- Utilisation de la commande automatique du niveau sonore **43**

**08 Réglages initiaux**Ajustement des réglages initiaux **44**Réglage de l'heure **44**Mise en service ou hors service du signal sonore d'avertissement **45**Annulation de l'ouverture automatique de la face avant **45**Mise en service ou hors service de l'entrée auxiliaire **45**Mise en service ou hors service de l'atténuateur de luminosité **45**Choix de la luminosité **46**Réglage de la sortie arrière et du contrôleur de l'enceinte d'extrêmes graves **46**Utilisation ou non de la sourdine/atténuation audio téléphonique **47**Annulation de l'image animée **47****09 Autres fonctions**Affichage ou non de l'heure **48**Utilisation des divers affichages divertissants **48**Utilisation de la source AUX **48**

- Choix de l'entrée AUX comme source **48**
- Frappe du nom de l'entrée AUX **48**

Utilisation de la fonction de la sourdine/atténuation audio téléphonique **49**Introduction au fonctionnement DAB **50**

- Fonctionnement **50**
- Changement d'étiquette **50**
- Traitement des annonces à partir du menu des fonctions **51**
- Fonction des PTY disponibles **51**
- Recherche PTY **51**
- Utilisation de l'étiquette dynamique **51**
- Affichage de l'étiquette dynamique **51**
- Enregistrement et rappel de l'étiquette dynamique **52**

Introduction au fonctionnement XM **52**

- Fonctionnement **53**
- Commutation de l'affichage **53**
- Commutation du mode de sélection du canal **53**
- Affichage du code ID **53**

**10 Informations complémentaires**Soins à apporter au lecteur de CD **54**Les CD-R/CD-RW **54**Signification des messages d'erreur du lecteur de CD intégré **55**À propos des dossiers et des fichiers MP3 **55**Fichiers MP3 **56**À propos des dossiers et des fichiers WMA **57**Fichiers WMA **57**Terminologie **58**Caractéristiques techniques **60**





## *Cher Client:*

La sélection d'un équipement audio de qualité comme l'unité que vous venez d'acheter n'est que le début de votre plaisir musical. Maintenant, il est temps de penser à la manière de profiter au maximum des plaisirs que vous offre votre équipement. Ce fabricant et le Groupe "Consumer Electronics Group" de l'Association des Industries Electroniques veut que vous profitiez au maximum de votre équipement en l'utilisant à un niveau sûr. Un niveau qui permet au son d'être fort et clair, sans beuglement ennuyant ou distorsion — et, ce qui est plus important, sans affecter votre ouïe sensible.

Le son peut être décevant. Avec le temps, le "niveau de confort" de votre ouïe s'adapte aux volumes sonores plus élevés. Ainsi, les sons "normaux" peuvent en fait être forts et affecter votre ouïe. Protégez-vous contre cela en réglant votre équipement à un niveau sûr AVANT l'adaptation de votre ouïe.

### **Pour établir un niveau sûr:**

- Démarrer votre commande de volume à un réglage bas.
- Augmentez lentement le son jusqu'à ce que vous l'entendiez confortablement et clairement, sans distorsion.

### **Lorsque vous avez établi un niveau sonore confortable:**

- Réglez le cadran et laissez-le tel quel.

En prenant une minute pour faire cela, vous pourrez éviter des dommages ou des pertes de sensibilités d'écoute dans le futur. Après tout, nous voulons que vous écoutiez pendant toute votre vie.

## **Nous voulons que vous écoutiez pendant toute votre vie**

Utilisé avec sagesse, votre nouvel équipement sonore sera une source de plaisir pendant toute votre vie. Comme les dommages de l'ouïe provenant d'un bruit fort ne sont souvent détectables que lorsqu'il est trop tard, ce fabricant et le Groupe "Consumer Electronics Group" de l'Association des Industries Electroniques vous recommandent d'éviter toute exposition prolongée à un bruit excessif. Cette liste de niveaux sonores est incluse pour votre protection.

### **Niveau de**

<b>Décibels</b>	<b>Exemple</b>
30	Bibliothèque tranquille, chuchotement
40	Salon, réfrigérateur, chambre à distance de la circulation
50	Circulation légère, conversation normale, bureau tranquille
60	Climatiseur à 20 pieds, machine à coudre
70	Aspirateur, sèche-cheveux, restaurant bruyant
80	Circulation moyenne en ville, évacuateurs de déchets, réveils à deux pieds

### **LES BRUITS SUIVANTS PEUVENT ETRE DANGEREUX DANS LE CAS D'UNE EXPOSITION CONSTANTE**

90	Métro, motocyclette, circulation de camion, tondeuse à gazon
100	Collecteurs de poubelle, scie à chaîne, perceuse pneumatique
120	Concert de groupe rock devant les haut-parleurs, coup de tonnerre
140	Coup de pistolet, avion à réaction
180	Aire de lancement d'une fusée

Ces informations ont été gracieusement fournies par la Fondation de la Recherche pour les Sourds.



## Quelques mots sur cet appareil

La plage de fonctionnement du syntoniseur correspond aux fréquences allouées à l'Amérique du Nord. Toute tentative d'utilisation dans une autre région peut conduire à une impossibilité.



### Important

Le numéro de série se trouve sur le fond de l'appareil. Pour votre propre sécurité et votre commodité, pensez bien à noter ce numéro sur la carte de garantie jointe. ▣

## Quelques mots sur ce mode d'emploi

Cet appareil est doté d'un certain nombre de fonctions qui permettent la réception et le fonctionnement dans les meilleures conditions.

Ces fonctions ont été élaborées pour que leur emploi soit aussi simple que possible, mais il exige toutefois quelques explications. Ce mode d'emploi a été rédigé pour vous aider à profiter au mieux de ces fonctions et à rendre votre plaisir de l'écoute aussi grand que possible.

Nous vous conseillons de vous familiariser avec ces fonctions et avec leurs modes opératoires en lisant complètement ce mode d'emploi avant de vous servir de l'appareil. Il est particulièrement important que vous lisiez et respectiez les précautions mentionnées sur cette page et dans les autres sections.

Ce mode d'emploi traite du fonctionnement de l'appareil central. Le boîtier de télécommande de volant permet d'utiliser l'appareil dans les mêmes conditions. ▣

## Service après-vente des produits Pioneer

Pour toute question relative au service après-vente (y compris les conditions de garantie),

veuillez consulter le distributeur, ou le revendeur, qui vous a fourni cet appareil. Si les informations requises ne sont pas disponibles, prenez contact avec les compagnies mentionnées ci-dessous:

N'expédiez pas l'appareil pour réparation à l'une des adresses figurant ci-dessous sans avoir pris un contact préalable.

### U.S.A.

Pioneer Electronics (USA), Inc.  
CUSTOMER SUPPORT DIVISION  
P.O. Box 1760  
Long Beach, CA 90801-1760  
800-421-1404

### CANADA

Pioneer électronique du Canada, Inc.  
Département de service aux consommateurs  
300 Allstate Parkway  
Markham, Ontario L3R 0P2  
(905) 479-4411  
1-877-283-5901

Pour connaître les conditions de garantie, reportez-vous au document, Garantie limitée, qui accompagne cet appareil. ▣

## Précautions

- Conservez ce mode d'emploi à portée de main pour vous y référer en cas de besoin.
- Veillez à ce que le niveau sonore ne soit pas trop élevé de manière que vous puissiez entendre les bruits extérieurs.
- Protégez l'appareil contre l'humidité.
- Si la batterie du véhicule est débranchée ou déchargée, le contenu de la mémoire des fréquences de station se trouve effacé et une remise en mémoire de ces fréquences est nécessaire. ▣

## Avant de commencer

### Fonctions

#### Lecture de CD

La lecture de CD/CD-R/CD-RW est possible.

#### Lecture de fichiers MP3

Ce produit permet la lecture des fichiers MP3 sur des CD-ROM, CD-R et CD-RW. La lecture des enregistrements de disque compatibles avec le niveau 1 et le niveau 2 de ISO9660 et avec le système de fichiers Romeo et Joliet est possible.

#### Lecture de fichiers WMA

Ce produit permet la lecture des fichiers WMA sur des CD-ROM, CD-R et CD-RW. La lecture des enregistrements de disque compatibles avec le niveau 1 et le niveau 2 de ISO9660 et avec le système de fichiers Romeo et Joliet est possible. ▣

### Quelques mots sur WMA



Le logo Windows Media™ imprimé sur l'emballage indique que l'appareil peut lire les données WMA.

WMA est l'abréviation de "Windows Media Audio" et se rapporte à une technique de compression du son qui a été mise au point par Microsoft Corporation. Les données WMA peuvent être enregistrés grâce à Windows Media Player, version 7, 7.1 ou Windows Media Player for Windows XP.

Microsoft, Windows Media et le logo Windows sont des marques de commerce, déposées ou non, par Microsoft Corporation aux États-Unis et dans d'autres pays.

#### Remarques

- Certaines applications utilisées pour coder les fichiers WMA peuvent ne pas fonctionner correctement.
- Avec certaines applications utilisées pour coder les fichiers WMA, les noms d'album et les autres informations de texte peuvent ne pas être affichés correctement. ▣

### Quelques mots sur la marque XM READY



La marque XM READY, imprimée sur la face avant, signifie que le syntoniseur Pioneer XM (vendu séparément) peut être commandé par cet appareil-ci. Pour connaître précisément le modèle de syntoniseur XM qui peut être connecté à cet appareil, consultez un revendeur ou un centre d'entretien Pioneer agréés. Pour tout ce qui concerne le fonctionnement du syntoniseur XM, reportez-vous au mode d'emploi de ce syntoniseur.

#### Remarques



- XM Satellite Radio développe actuellement de tout nouveaux moyens de radio aux États-Unis.

La technique de radiodiffusion directe du satellite vers le récepteur sera utilisée pour que l'auditeur, qu'il soit dans sa voiture ou à son domicile, puisse recevoir les émissions dans des conditions parfaites, cela où qu'il se trouve dans le pays. XM propose quelque 100 canaux numériques programmant de la musique, des bulletins d'information, des reportages sportifs, des entretiens et des émissions pour les enfants. ▣

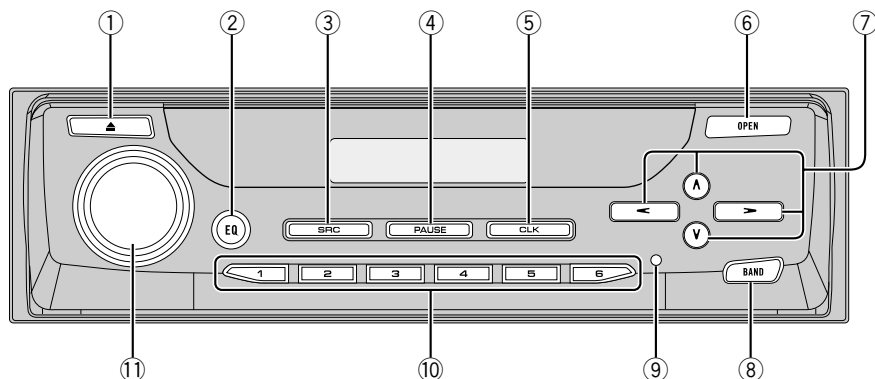

## Description de l'appareil

### Face avant (fermée)

#### ① Touche EJECT

Appuyez sur cette touche pour éjecter le CD que contient le lecteur de CD intégré.

#### ② Touche EQ

Appuyez sur cette touche pour choisir diverses courbes d'égalisation. Appuyez, pendant au moins deux secondes, sur cette touche pour sélectionner un son naturel avec présence.

#### ③ Touche SOURCE

L'appareil est mis en service par le choix d'une source. Appuyez sur cette touche pour choisir l'une après l'autre les sources disponibles.

#### ④ Touche PAUSE

Appuyez une fois sur cette touche pour commander une pause de la lecture. Appuyez, pendant au moins 2 secondes, pour afficher l'étiquette dynamique quand vous utilisez un syntoniseur DAB.

#### ⑤ Touche CLOCK

Appuyez sur cette touche pour afficher, ou non, l'heure.

#### ⑥ Touche OPEN

Appuyez sur cette touche pour ouvrir la face avant. Lorsque vous désirez utiliser des touches placées derrière la face avant, appuyez sur **OPEN** pour ouvrir la face avant.

#### ⑦ Touches ▲/▼/◀/▶

Appuyez sur ces touches pour effectuer un accord manuel, atteindre rapidement le début ou la fin du support, rechercher une plage musicale. Ces touches servent également aux commandes des fonctions.

#### ⑧ Touche BAND

Appuyez sur cette touche pour choisir une des trois gammes FM et une gamme AM, ou encore abandonner la commande des fonctions.

#### ⑨ Touche RESET

Vous pouvez réinitialiser l'appareil. Pour de plus amples détails, reportez-vous à la page 12, *Réinitialisation du microprocesseur*.

#### ⑩ Touches 1-6 (PRESET TUNING)

Appuyez sur cette touche pour choisir une fréquence en mémoire, ou un disque si l'installation comprend un lecteur de CD à chargeur.

#### ⑪ VOLUME

Tournez la commande pour augmenter ou diminuer le volume.

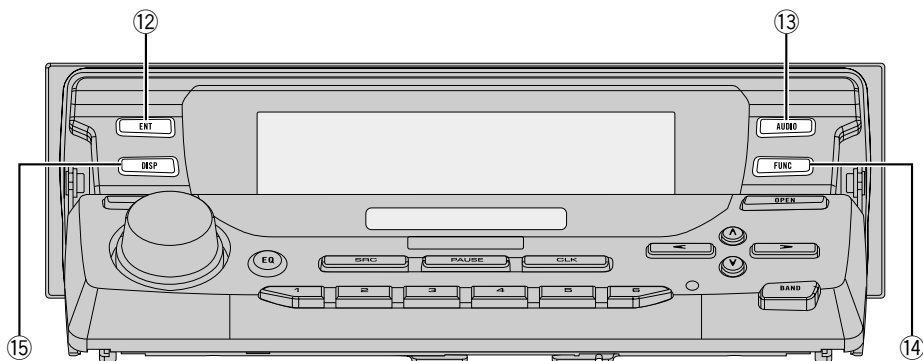

## Face avant (ouverte)

- Les touches mentionnées ci-dessous ne peuvent être utilisées que lorsque la face avant est ouverte.

### ⑫ Touche ENTERTAINMENT

Appuyez sur cette touche pour modifier l'affichage divertissant.

### ⑬ Touche AUDIO

Appuyez sur cette touche pour choisir les diverses commandes de correction sonore.

### ⑭ Touche FUNCTION

Appuyez sur cette touche pour choisir des fonctions.

### ⑮ Touche DISPLAY

Appuyez sur cette touche pour choisir un affichage différent. 

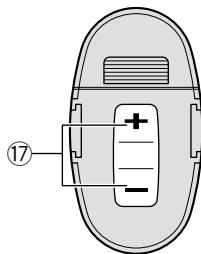
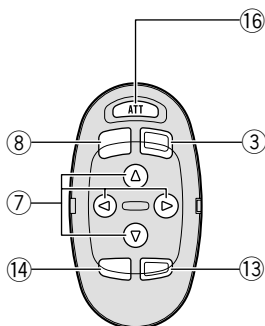

## Télécommande monté sur le volant

Il est fournis un boîtier de télécommande qui peut être monté sur le volant et assure le réglage de l'élément central. Pour connaître le rôle de chacune de ses touches, reportez-vous ci-dessus, à l'exception de celui de la touche **ATT** qui est évoqué au paragraphe suivant.

### 16 Touche **ATT**

Appuyez sur cette touche pour atténuer rapidement le niveau sonore de près de 90%. Appuyez une nouvelle fois sur cette touche pour rétablir le niveau initial.

### 17 Touche **VOLUME**

Appuyez sur cette touche pour augmenter ou diminuer le niveau sonore.



### Remarques

- Si vous appuyez sur **FUNCTION** ou **AUDIO** sur le boîtier de télécommande de volant, alors que la face avant est fermée, cette face avant s'ouvre automatiquement.
- Si vous appuyez sur **FUNCTION** du boîtier de télécommande en même temps que sur

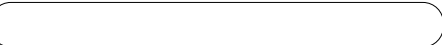

## Présentation et soin du boîtier de télécommande

### Installation de la pile au lithium

- Retirez le couvercle, à l'arrière du boîtier de télécommande monté sur le volant, et introduisez la pile en respectant les polarités indiquées (+) et (-).

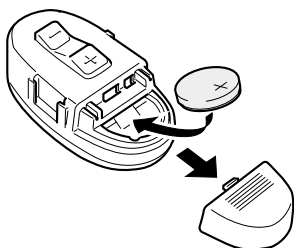

### Remplacement de la pile au lithium

- Retirez la pile au lithium.

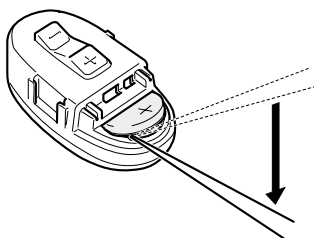

### ⚠ Précautions

- Remplacer la pile par une pile au lithium CR2032.
- Remplacer la pile dans l'unité en utilisant une barre conique non métallique.

### ⚠ AVERTISSEMENT

- Garder la pile au lithium hors d'atteinte d'enfants. Si une pile est avalée, consulter immédiatement un médecin.

### ⚠ ATTENTION

- Ne pas recharger, démonter, chauffer une pile ni la jeter dans un feu.
- N'utiliser qu'une pile au lithium CR2032 (3 V). N'utiliser jamais d'autre type de pile avec cette unité.
- Ne pas manipuler la pile avec un outil métallique.
- Ne pas ranger une pile au lithium avec des objets métalliques.
- Lorsque vous désirez mettre en rebut une pile, faites-le en respectant les lois et règlements en vigueur dans votre pays ou votre état.
- Vérifier toujours soigneusement de charger la pile avec ses pôles (+) et (-) dans le bon sens. ▣

## Indications affichées

Cet appareil est équipé de deux types d'indicateur d'affichage: LCD et OEL. L'afficheur LCD contient des informations de base sur chaque source et d'autres valeurs qui sont visibles que la face avant soit ouverte ou fermée.

L'afficheur OEL contient des informations détaillées sur chaque source et d'autres valeurs qui ne sont visibles que si la face avant est ouverte. Ce mode d'emploi traite principalement de l'afficheur OEL.

### Afficheur LCD (par exemple, lecteur de CD intégré)

Numéro de la plage musicale en cours de lecture



Nom de la source actuellement utilisée

### Afficheur OEL (par exemple, lecteur de CD intégré)

Numéro de la plage musicale en cours de lecture



Durée de lecture

## Réinitialisation du microprocesseur

Si une des conditions suivantes se présente, le microprocesseur doit être réinitialisé:

- Avant d'utiliser l'appareil pour la première fois après son installation
- L'appareil ne fonctionne pas convenablement
- Des informations erronées ou fantaisistes s'affichent sur l'écran

Sur l'appareil central, appuyez sur **RESET** au moyen d'un stylo à bille ou d'un instrument pointu.

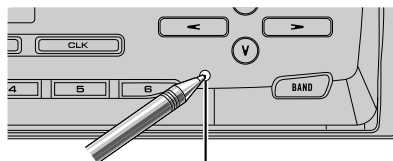

Touche **RESET**





## Avant de commencer

### Protection de l'appareil contre le vol

Afin de décourager le vol, la face avant peut être retirée de l'appareil central et rangée dans le boîtier fourni.

- Si vous ne retirez pas la face avant de l'appareil central dans les cinq secondes qui suivent la coupure de l'allumage, un signal sonore d'avertissement se fait entendre.
- Vous pouvez mettre hors service ce signal sonore d'avertissement. Reportez-vous à la page 45, *Mise en service ou hors service du signal sonore d'avertissement*.



#### Important

- N'exercez aucune force excessive, ne saisissez pas l'afficheur ni les touches pour retirer ou fixer la face avant.
- Evitez de heurter la face avant.
- Conservez la face avant à l'abri des températures élevées et de la lumière directe du soleil.

### Dépose de la face avant

- 1 Appuyez sur OPEN pour libérer la face avant.



#### ATTENTION

- Quelques secondes après que le contacteur d'allumage a été placé sur ON/OFF, le panneau avant bouge. A ce moment-là, votre main peut être prise entre le panneau et l'appareil; tenez votre main éloignée.
- Vous pouvez annuler l'ouverture automatique de la face avant. Reportez-vous à la page 45, *Annulation de l'ouverture automatique de la face avant*.

- 2 Faites glisser le panneau avant et tirez-le à vous.

Veillez à ne pas l'endommager et à ne pas la laisser tomber.

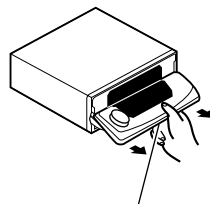

Touche de déverrouillage



#### Remarques

- Lors du retrait du panneau avant, veillez à le saisir par la touche ondulée de libération, à la partie arrière du panneau avant, tout en tirant.
- Lors du retrait du panneau avant tandis que la clé de contact est sur la position ACC, veillez à n'appuyer sur aucune commande, à l'exclusion du bouton de libération, faute de quoi la fonction associée à la touche serait exécutée.

- 3 Rangez la face avant dans le boîtier de protection fourni à cet effet.

### Pose de la face avant

- 1 Assurez-vous que le cache intérieur est fermé.

- 2 Engagez la face avant de manière à obtenir sa fixation.

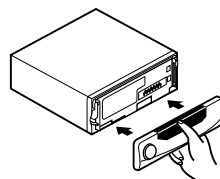

## Quelques mots sur la démonstration

Cet appareil possède trois modes de démonstration: le **mode d'inversion (Reverse mode)**, le **mode de démonstration des possibilités (Feature DEMO)** et le **mode de démonstration d'ouverture automatique (Motion DEMO)**.

### Mode d'inversion

Si vous n'effectuez aucune opération pendant environ 30 secondes, les indications s'affichent sur l'écran dans l'ordre inverse et cela à intervalle de 10 secondes. Appuyez sur la touche numérotée **5** alors que l'appareil n'est pas sous tension et que le contacteur d'allumage est sur la position ACC, ou ON pour annuler le **mode d'inversion (Reverse mode)**. Appuyez de nouveau sur la touche numérotée **5** pour commencer le **mode d'inversion (Reverse mode)**.

### Mode de démonstration des possibilités

Une pression sur la touche numérotée **4** tandis que l'appareil n'est pas sous tension et que le contacteur d'allumage est sur la position ACC ou ON, provoque la **démonstration des possibilités (Feature DEMO)**.

### Mode de démonstration d'ouverture automatique

Une pression sur la touche numérotée **6** tandis que l'appareil n'est pas sous tension et que le contacteur d'allumage est sur la position ACC ou ON, provoque la **démonstration d'ouverture automatique (Motion DEMO)**. Si la **démonstration d'ouverture automatique (Motion DEMO)** est en service, la face avant s'ouvre et se ferme toutes les 30 minutes environ.



#### Remarques

- N'oubliez pas que la **démonstration des possibilités (Feature DEMO)** ou celle **de l'ouverture automatique (Motion DEMO)** déchargent la batterie si le moteur du véhicule est arrêté.
- Le fil rouge (ACC) de cet appareil doit être relié à une borne couplée avec le fonctionnement de l'interrupteur d'allumage. Sinon, la batterie risque de se décharger.
- Les **modes de démonstration des possibilités (Feature DEMO)** et **d'ouverture automatique (Motion DEMO)**, sont initialement hors service. Lorsque vous coupez le contacteur d'allumage, ou bien lorsque vous mettez cet appareil hors tension, **les modes de démonstration des possibilités (Feature DEMO)** et **d'ouverture automatique (Motion DEMO)** sont remis hors service, automatiquement. ■

## Mise en service, mise hors service

### Mise en service de l'appareil

#### Appuyez sur **SOURCE** pour mettre en service l'appareil.

Le fait de choisir une source met l'appareil en service. 

### Choix d'une source

Vous pouvez choisir la source que vous désirez. Pour écouter un disque, introduisez un disque dans le lecteur de CD intégré (reportez-vous à la page 19).

#### Appuyez sur **SOURCE** pour choisir une source.

Appuyez de manière répétée sur **SOURCE** pour choisir l'une après l'autre les sources suivantes:

**Lecteur de CD intégré—Téléviseur—  
Syntoniseur—Syntoniseur DAB** (Digital Audio Broadcasting)—**Syntoniseur XM—Lecteur de CD à chargeur—Appareil extérieur 1—Appareil extérieur 2—AUX**



#### Remarques

- Dans les cas suivants, une autre source sonore n'est pas sélectionnée:
  - Le produit correspondant à la source n'est pas connecté à cet appareil-ci.
  - L'appareil ne contient pas de disque.
  - Le lecteur de CD à chargeur ne contient pas de chargeur.
  - L'entrée AUX (entrée pour un appareil extérieur) est hors service (reportez-vous à la page 45).

- Source extérieure désigne un produit Pioneer (qui pourra être disponible dans le futur) qui n'est pas à proprement parler une source mais dont la gestion des fonctions de base peut être assurée par cet appareil. Deux sources extérieures peuvent être ainsi commandées. Si deux sources extérieures sont effectivement reliées à l'appareil, l'attribution de leur rang, 1 et 2, est automatiquement réalisée par l'appareil.
- Si le fil bleu/blanc de l'appareil est relié à la prise de commande du relais de l'antenne motorisée, celle-ci s'étend lorsque la source est mise en service. Pour rétracter l'antenne, mettez la source hors service. 

### Mise hors service de l'appareil

#### Appuyez, pendant au moins une seconde, sur **SOURCE** pour mettre l'appareil hors service.



## Ecoute de la radio

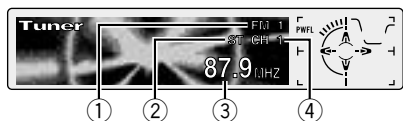

Voici les opérations de base pour l'écoute de la radio. Le fonctionnement détaillé du synthoniseur est expliqué à partir de la page 17.

- ① **Indicateur BAND**  
Il signale la gamme d'accord choisie, AM ou FM.
- ② **Indicateur STEREO (ST)**  
Il signale que la station émet en stéréophonie.
- ③ **Indicateur FREQUENCY**  
Il indique la valeur de la fréquence d'accord.
- ④ **Indicateur PRESET NUMBER**  
Il indique le numéro de la présélection choisie.

### 1 Pour choisir le synthoniseur, appuyez sur SOURCE.

Appuyez sur **SOURCE** jusqu'à ce que **Tuner** s'affiche.

### 2 Utilisez VOLUME pour régler le niveau sonore.

Tournez la commande pour augmenter ou diminuer le volume.

### 3 Appuyez sur BAND pour choisir la gamme.

Appuyez sur **BAND** jusqu'à ce que la gamme désirée, **FM1**, **FM2**, **FM3** en FM ou **AM**, soit affichée.

### 4 Pour effectuer l'accord manuel, appuyez à intervalles rapprochés sur ◀, ou sur ▶.

La fréquence augmente ou diminue par pas.

### 5 Pour effectuer l'accord automatique, appuyez, pendant environ une seconde, sur ◀, ou sur ▶.

Le synthoniseur examine les fréquences jusqu'à ce que se présente une émission dont la réception est jugée satisfaisante.

- Vous pouvez arrêter l'accord automatique en appuyant brièvement sur ◀, ou sur ▶.

- Si vous maintenez la pression d'un doigt sur ◀, ou sur ▶, les fréquences sont ignorées.

L'accord automatique ne commence qu'au moment où vous relâchez la pression sur la touche.



#### Remarque

- Si la station émet en stéréophonie, l'indicateur **STEREO (ST)** s'éclaire. ■

# Syntoniseur

## Introduction au fonctionnement détaillé du syntoniseur

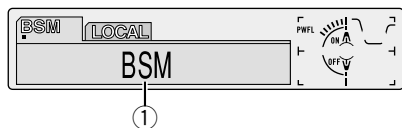

### ① Afficheur FUNCTION

Il indique l'état de la fonction.

### 1 Appuyez sur OPEN pour ouvrir la face avant.

### 2 Appuyez sur FUNCTION pour afficher le nom de chaque fonction.

Appuyez de manière répétée sur **FUNCTION** pour choisir une des fonctions suivantes: **BSM** (mémoire des meilleures stations)—**LOCAL** (accord automatique sur une station locale)

- Appuyez sur **BAND** pour revenir à l'affichage de la fréquence.



#### Remarque

- Si vous ne réglez aucun paramètre de la fonction pendant environ 30 secondes, l'afficheur indique à nouveau la fréquence d'accord. ■

## Mise en mémoire et rappel des fréquences des stations

Grâce aux touches **PRESET TUNING** vous pouvez aisément mettre en mémoire six fréquences que vous pourrez ultérieurement rappeler par une simple pression sur la touche convenable.

**Lorsque se présente une fréquence que vous désirez mettre en mémoire, maintenez la pression d'un doigt sur une des touches PRESET TUNING jusqu'à ce que le numéro de la présélection cesse de clignoter.**

Le numéro de la touche sur laquelle vous avez appuyé est affiché par l'indicateur **PRESET NUMBER**; il clignote puis il demeure éclairé. La fréquence de la station de radio est alors en mémoire.

Lorsque vous appuyez à nouveau sur cette même touche **PRESET TUNING**, la fréquence en mémoire est rappelée.



#### Remarques

- La mémoire peut contenir 18 fréquences de la gamme FM, 6 pour chacune des trois bandes, et 6 fréquences de la gamme AM.
- Vous pouvez également rappeler une fréquence mise en mémoire grâce aux touches **PRESET TUNING**, en appuyant sur ▲, ou sur ▼. ■

## Accord sur les signaux puissants

L'accord automatique sur une station locale ne s'intéresse qu'aux émetteurs dont le signal reçu est suffisamment puissant pour garantir une réception de bonne qualité.

**1 Appuyez sur OPEN pour ouvrir la face avant.**

**2 Appuyez sur FUNCTION pour choisir LOCAL.**

Appuyez sur **FUNCTION** jusqu'à ce que **LOCAL** apparaisse sur l'afficheur.

**3 Appuyez sur ▲ pour mettre en service l'accord automatique sur les stations locales.**

Le niveau de sensibilité pour l'accord automatique sur les stations locales (par exemple, **Local 2**) apparaît sur l'afficheur.

**4 Appuyez sur ◀, ou sur ▶, pour préciser la sensibilité.**

En FM, la sensibilité peut prendre quatre valeurs; en AM, deux valeurs:

**FM: Local 1—Local 2—Local 3—Local 4**

**AM: Local 1—Local 2**

La valeur **Local 4** permet la réception des seules stations très puissantes; les autres valeurs autorisent, dans l'ordre décroissant, la réception de stations de moins en moins puissantes.

**5 Pour revenir à l'accord automatique ordinaire, appuyez sur ▼ de façon à mettre hors service l'accord automatique sur une station locale.**

**Local :OFF** apparaît sur l'afficheur. 

## Mise en mémoire des fréquences des émetteurs les plus puissants

La fonction BSM (Mémoire des meilleures stations) vous permet d'utiliser les touches **PRESET TUNING 1-6** pour mémoriser les six fréquences des émetteurs les plus puissants que vous pouvez ultérieurement rappeler par une simple pression sur une de ces touches.

**1 Appuyez sur OPEN pour ouvrir la face avant.**

**2 Appuyez sur FUNCTION pour choisir BSM.**

Appuyez sur **FUNCTION** jusqu'à ce que **BSM** apparaisse sur l'afficheur.

**3 Appuyez sur ▲ pour mettre en service BSM.**

**BSM** clignote. Tandis que **BSM** clignote, les fréquences des six émetteurs les plus puissants sont mises en mémoire, par ordre décroissant de l'amplitude du signal reçu, grâce aux touches **PRESET TUNING**. Cela fait, **BSM** cesse de clignoter.

- Pour annuler la mise en mémoire, appuyez sur ▼.



### Remarque

- La mise en mémoire de fréquences à l'aide de la fonction BSM peut provoquer le remplacement d'autres fréquences déjà conservées grâce aux touches **PRESET TUNING**. 

## Lecteur de CD intégré

### Ecoute d'un CD

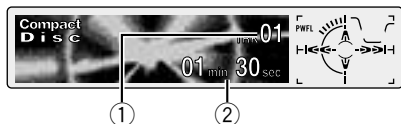

Voici les opérations de base pour l'écoute d'un CD à l'aide du lecteur intégré. Le fonctionnement détaillé du lecteur de CD est expliqué à partir de la page 20.

#### ① Indicateur TRACK NUMBER

Il indique la plage musicale en cours de lecture.

#### ② Indicateur PLAY TIME

Il indique le temps écoulé depuis le début de la plage musicale en cours de lecture.

#### 1 Appuyez sur EJECT.

La fente de chargement du CD apparaît.

#### 2 Introduisez un CD dans le logement pour le CD.

La lecture commence automatiquement.

Logement pour le CD

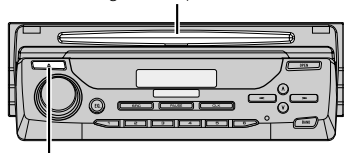

Touche **EJECT**

- Vous pouvez éjecter le CD en appuyant sur **EJECT**.
- Si le panneau avant est en position d'éjection (illustrée ci-dessus), les touches autres que **EJECT**, **VOLUME**, **OPEN** et **ATT** (sur le boîtier de télécommande), sont sans effet.

#### 3 Après avoir introduit un CD, appuyez sur SOURCE pour choisir le lecteur de CD.

Appuyez sur **SOURCE** jusqu'à ce que **Compact Disc** s'affiche.

#### 4 Utilisez VOLUME pour régler le niveau sonore.

Tournez la commande pour augmenter ou diminuer le volume.

#### 5 Pour déplacer rapidement le capteur dans un sens ou dans l'autre, maintenez la pression d'un doigt sur ◀, ou sur ▶.

#### 6 Pour atteindre la plage précédente ou suivante, appuyez sur ◀, ou sur ▶.

Une pression sur ▶ permet d'atteindre le début de la plage suivante.

Une pression sur ◀ permet d'atteindre le début de la plage en cours de lecture. Une nouvelle pression permet d'atteindre la plage précédente.



#### Remarques

- Le lecteur de CD intégré permet la lecture d'un CD de 12 cm, ou d'un CD de 8 cm (Single). N'utilisez pas d'adaptateur pour la lecture des disques de 8 cm.
  - N'introduisez aucun objet dans le logement pour le CD autre qu'un CD.
  - Si vous ne parvenez pas à introduire complètement le disque, ou encore si la lecture du disque ne commence pas après qu'il a été introduit, assurez-vous que l'étiquette est bien tournée vers le haut.
- Appuyez sur **EJECT** pour éjecter le disque et avant de tenter une nouvelle introduction du disque, assurez-vous qu'il n'est pas endommagé.
- Les touches ▲ et ▼ jouent un rôle pendant la lecture d'un fichier MP3 ou WMA.
  - Si le lecteur de CD intégré présente une anomalie, un message d'erreur tel que **ERROR-11** peut s'afficher. Reportez-vous à la page 55, *Signification des messages d'erreur du lecteur de CD intégré*. ▣

## Introduction au fonctionnement détaillé du lecteur de CD intégré

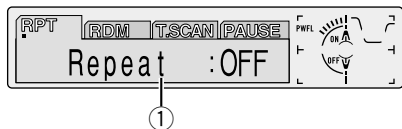

### ① Afficheur FUNCTION

Il indique l'état de la fonction.

### 1 Appuyez sur OPEN pour ouvrir la face avant.

### 2 Appuyez sur FUNCTION pour afficher le nom de chaque fonction.

Appuyez de manière répétée sur **FUNCTION** pour choisir une des fonctions suivantes:

**RPT** (répétition de la lecture)—**RDM** (lecture au hasard)—**T.SCAN** (examen du disque)—**PAUSE** (pause)

- Appuyez sur **BAND** pour revenir à l'affichage des conditions de lecture.



### Remarque

- Si vous ne réglez aucun paramètre de la fonction pendant environ 30 secondes, l'afficheur indique à nouveau les conditions de lecture.



## Répétition de la lecture

La répétition de la lecture vous permet d'écouter à nouveau la même plage musicale.

### 1 Appuyez sur OPEN pour ouvrir la face avant.

### 2 Appuyez sur FUNCTION pour choisir RPT.

Appuyez sur **FUNCTION** jusqu'à ce que **RPT** apparaisse sur l'afficheur.

### 3 Appuyez sur ▲ pour mettre en service la répétition de la lecture.

**Repeat :ON** apparaît sur l'afficheur. La plage musicale en cours de lecture sera ensuite répétée.

### 4 Appuyez sur ▼ pour mettre hors service la répétition de la lecture.

**Repeat :OFF** apparaît sur l'afficheur. À la fin de la lecture de la plage musicale commence la lecture de la plage suivante.



### Remarque

- La répétition de la lecture est automatiquement abandonnée dès que commence la recherche d'une plage musicale ou le déplacement rapide du capteur dans un sens ou dans l'autre. ■



## Lecteur de CD intégré

### Ecoute des plages musicales dans un ordre quelconque

Les plages musicales du CD sont jouées dans un ordre quelconque, choisi au hasard.

**1 Appuyez sur OPEN pour ouvrir la face avant.**

**2 Appuyez sur FUNCTION pour choisir RDM.**

Appuyez sur **FUNCTION** jusqu'à ce que **RDM** apparaisse sur l'afficheur.

**3 Appuyez sur ▲ pour mettre en service la lecture au hasard.**

**Random :ON** apparaît sur l'afficheur. Les plages musicales sont lues dans un ordre quelconque.

**4 Appuyez sur ▼ pour mettre hors service la lecture au hasard.**

**Random :OFF** apparaît sur l'afficheur. Les plages musicales sont lues dans l'ordre.

### Examen du contenu d'un CD

Cette fonction vous permet d'écouter les 10 premières secondes de chaque plage musicale gravée sur le CD.

**1 Appuyez sur OPEN pour ouvrir la face avant.**

**2 Appuyez sur FUNCTION pour choisir T.SCAN.**

Appuyez sur **FUNCTION** jusqu'à ce que **T.SCAN** apparaisse sur l'afficheur.

**3 Appuyez sur ▲ pour mettre en service l'examen du contenu du disque.**

**Track Scan:ON** apparaît sur l'afficheur. Les 10 premières secondes de chaque plage musicale sont lues.

**4 Lorsque la plage musicale que vous désirez écouter se présente, appuyez sur ▼ pour arrêter l'examen du disque.**

**Track Scan:OFF** apparaît sur l'afficheur. La lecture de la plage musicale se poursuit.

- Si les conditions de lecture se sont à nouveau affichées d'elles-mêmes, choisissez **T.SCAN** une fois encore en appuyant sur **FUNCTION**.



#### Remarque

- Lorsque l'examen du disque est terminé, la lecture normale reprend.

### Pause de la lecture d'un CD

La pause est un arrêt momentané de la lecture du CD.

**1 Appuyez sur OPEN pour ouvrir la face avant.**

**2 Appuyez sur FUNCTION pour choisir PAUSE.**

Appuyez sur **FUNCTION** jusqu'à ce que **PAUSE** apparaisse sur l'afficheur.

**3 Appuyez sur ▲ pour mettre en service la pause.**

**Pause :ON** apparaît sur l'afficheur. La lecture de la plage musicale marque une pause.

**4 Appuyez sur ▼ pour mettre hors service la pause.**

**Pause :OFF** apparaît sur l'afficheur. La lecture reprend là où elle a été interrompue.

- Une pression sur **PAUSE** met également la pause en service ou hors service.

## Utilisation des fonctions de titrage des disques

Vous pouvez taper le titre d'un CD et obtenir son affichage. Lorsque vous introduisez un CD pour lequel vous avez tapé le titre, ce titre s'affiche.

### Frappe du titre d'un disque

Le lecteur de CD intégré peut contenir 48 titres de disque de 10 caractères.

- 1 **Commandez la lecture du CD dont vous désirez frapper le titre.**
- 2 **Appuyez sur OPEN pour ouvrir la face avant.**

3 **Maintenez la pression d'un doigt sur FUNCTION jusqu'à ce que TITLE apparaisse sur l'afficheur.**

- Dans le cas d'un disque CD TEXT, vous ne pouvez pas afficher **TITLE**. En effet, le titre est déjà gravé sur le disque CD TEXT.

4 **Appuyez sur la touche numéro 1 pour choisir le type de caractères souhaité.**

Appuyez de façon répétée sur la touche numéro 1 pour alterner entre les types de caractères suivants:

**Alphabet** (majuscules), **Chiffres et symboles**—**Alphabet** (minuscules)

- Vous pouvez choisir l'entrée de chiffres et de symboles en appuyant sur la touche numéro 2.

5 **Appuyez sur ▲, ou sur ▼, pour choisir une lettre de l'alphabet.**

Chaque pression sur ▲ provoque l'affichage, dans l'ordre, d'une lettre **A B C ... X Y Z** d'un chiffre puis d'un symbole **1 2 3 ... @ # <**. Chaque pression sur ▼ provoque l'affichage dans l'ordre inverse **Z Y X ... C B A**.

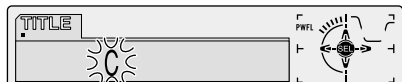

6 **Appuyez sur ► pour placer le curseur sur la position suivante.**

Lorsque la lettre que vous désirez utiliser est affichée, appuyez sur ► pour placer le curseur sur la position suivante puis choisissez la lettre suivante. Appuyez sur ◀ pour déplacer le curseur vers le début.

7 **Après avoir frappé le titre, placez le curseur sur la dernière position en appuyant sur la touche ►.**

Lorsque vous appuyez une nouvelle fois sur ►, le titre frappé est mis en mémoire.

8 **Appuyez sur BAND pour revenir à l'affichage des conditions de lecture.**



### Remarques

- Le titre d'un disque est conservé par la mémoire même après que le disque a été retiré du lecteur de CD intégré; ce titre est à nouveau utilisé lorsque le disque est réintroduit.
- Après la mise en mémoire des données concernant 48 disques, toute donnée concernant un nouveau disque remplace les données les plus anciennes.
- Si l'installation comporte un lecteur de CD à chargeur, le nombre de disques que vous pouvez titrer est porté à 100.
- Si vous raccordez un lecteur multi-CD qui n'est pas compatible avec la fonction de titre de disque, vous ne pourrez pas entrer des titres de disque sur l'appareil.

## Lecteur de CD intégré

### Affichage du titre d'un disque

Vous pouvez afficher le titre de tout disque dont le titre a été mis en mémoire.

**1 Appuyez sur OPEN pour ouvrir la face avant.**

**2 Appuyez sur DISPLAY.**

Appuyez de manière répétée sur **DISPLAY** pour passer d'un des paramètres suivants à l'autre:

**PLAYBACK MODE A** (durée de lecture)—**Disc Title** (titre du disque)—**PLAYBACK MODE B** (durée de lecture et information DAB)

Lorsque vous choisissez **Disc Title**, le titre du disque en cours de lecture s'affiche.

- Si le disque en cours de lecture n'a pas reçu de titre, **NO Title** s'affiche.
- Vous ne pouvez passer qu'à la lecture **PLAYBACK MODE B** quand un tuner DAB (GEX-P700DAB) est connecté. 

### Utilisation des fonctions CD TEXT

Des informations sont gravées sur certains disques pendant leur fabrication. Ces informations peuvent être le titre du disque, le nom de l'interprète ou la durée de la lecture; ces disques sont appelés CD TEXT. Seuls les disques CD TEXT sont concernés par les fonctions mentionnées ci-dessous.

### Affichage du titre d'un disque CD TEXT

**1 Appuyez sur OPEN pour ouvrir la face avant.**

**2 Appuyez sur DISPLAY pendant la lecture du disque CD TEXT.**

Appuyez de manière répétée sur **DISPLAY** pour passer d'un des paramètres suivants à l'autre:

**PLAYBACK MODE A** (durée de lecture)—**Disc Title** (titre du disque)—**DiscArtist Name** (nom de l'interprète du disque)—**Track Title** (titre de la plage musicale)—**TrackArtist Name** (nom de l'interprète de la plage musicale)—**PLAYBACK**

**MODE B** (durée de lecture et information DAB)

- Si aucune information spécifique n'a été gravée sur le disque, **NO XXXX** s'affiche (par exemple, **NO T-Artist Name**).

- Vous ne pouvez passer qu'à la lecture **PLAYBACK MODE B** quand un tuner DAB (GEX-P700DAB) est connecté.

### Défilement du titre du disque sur l'afficheur

L'appareil ne peut afficher que les 16 premiers caractères de **Disc Title**, **DiscArtist Name**, **Track Title** et **TrackArtist Name**. Si l'information gravée comporte plus de 16 caractères, vous pouvez la faire défiler vers la gauche de manière à en prendre connaissance dans sa totalité.

**1 Appuyez sur OPEN pour ouvrir la face avant.**

**2 Maintenez la pression d'un doigt sur DISPLAY jusqu'à ce que le titre commence à défiler vers la gauche.**

La partie masquée du titre s'affiche peu à peu.



## Écoute d'un MP3/WMA



Voici les opérations de base pour l'écoute d'un MP3/WMA à l'aide du lecteur intégré. Le fonctionnement détaillé du lecteur de MP3/WMA est expliqué à partir de la page 25.

- ① **Indicateur MP3 (WMA)**  
Il signale la lecture d'un fichier MP3 (WMA).
- ② **Indicateur FOLDER NUMBER**  
Il indique le numéro du dossier en cours de lecture.
- ③ **Indicateur PLAY TIME**  
Il indique le temps écoulé depuis le début de la plage musicale en cours de lecture.
- ④ **Indicateur TRACK NUMBER**  
Il indique la plage musicale (fichier) en cours de lecture.

### 1 Appuyez sur **EJECT**.

La fente de chargement du CD apparaît.

### 2 Introduisez un **CD-ROM** dans le logement pour le **CD**.

La lecture commence automatiquement.

Logement pour le CD

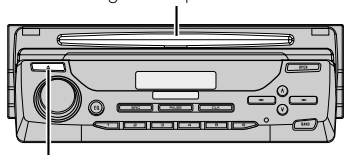

### Touche **EJECT**

- Vous pouvez éjecter le CD-ROM en appuyant sur **EJECT**.

- Si le panneau avant est en position d'éjection (illustrée ci-dessus), les touches autres que **EJECT**, **VOLUME**, **OPEN** et **ATT** (sur le boîtier de télécommande), sont sans effet.

### 3 Après avoir introduit un **CD-ROM**, appuyez sur **SOURCE** pour choisir le lecteur de **CD**.

Appuyez sur **SOURCE** jusqu'à ce que **Compact Disc** s'affiche.

### 4 Utilisez **VOLUME** pour régler le niveau sonore.

Tournez la commande pour augmenter ou diminuer le volume.

### 5 Appuyez sur **▲** ou **▼** pour choisir le dossier.

- Vous ne pouvez pas choisir un dossier qui ne renferme pas de fichier MP3/WMA.
- Appuyez sur **▼** pendant 2 secondes ou plus pour revenir au dossier 01 (ROOT). Toutefois, si le dossier 01 (ROOT) ne renferme pas de fichiers, la lecture commence au dossier 02.

### 6 Pour déplacer rapidement le capteur dans un sens ou dans l'autre, maintenez la pression d'un doigt sur **◀**, ou sur **▶**.

- L'avance rapide et le retour rapide s'effectuent au sein du fichier en cours de lecture. Cette opération s'annule lorsque le fichier précédent ou suivant est atteint.

### 7 Pour atteindre la plage précédente ou suivante, appuyez sur **◀**, ou sur **▶**.

Une pression sur **▶** permet d'atteindre le début de la plage suivante.

Une pression sur **◀** permet d'atteindre le début de la plage en cours de lecture. Une nouvelle pression permet d'atteindre la plage précédente.

## Lecture MP3/WMA

### Remarques

- Pour la lecture de disques portant des fichiers MP3 ou WMA et des données audio (CD-DA) comme c'est le cas des CD-EXTRA et des MIXED-MODE CD, il faut basculer de MP3/WMA à CD-DA au moyen de **BAND**.
- Si vous avez basculé entre la lecture des fichiers MP3/WMA et des données audio (CD-DA), la lecture commence avec la première plage musicale du disque.
- Le lecteur de CD intégré est conçu pour les fichiers MP3 et WMA enregistrés sur un CD-ROM. (Veuillez vous reporter aux pages 56 et 57 pour connaître les supports qui peuvent être lus.)
- N'introduisez aucun objet dans le logement pour le CD autre qu'un CD.
- Il peut arriver qu'il y ait un retard entre le commencement de la lecture et l'émission du son, en particulier lors de la lecture de multi-sessions et d'un grand nombre de dossiers. Pendant la lecture, l'indication **Format Read** s'affiche.
- Si vous ne parvenez pas à introduire complètement le disque, ou encore si la lecture du disque ne commence pas après qu'il a été introduit, assurez-vous que l'étiquette est bien tournée vers le haut. Appuyez sur **EJECT** pour éjecter le disque et avant de tenter une nouvelle introduction du disque, assurez-vous qu'il n'est pas endommagé.
- La lecture s'effectue dans l'ordre des numéros de fichier. Les dossiers sont sautés s'ils ne renferment pas de fichiers. (Si le dossier 01 (ROOT) ne renferme pas de fichiers, la lecture commence au dossier 02.)
- Lors de la lecture de fichiers enregistrés comme fichiers VBR (Variable bit Rate), le temps de lecture ne s'affichera pas correctement lors d'une opération d'avance rapide ou de retour rapide.
- Si le disque introduit ne renferme pas de fichiers qui puissent être lus, l'indication **No Audio** s'affiche.

- Il n'y a pas de son lors d'une avance rapide ou d'un retour rapide.
- Si le lecteur de CD intégré présente une anomalie, un message d'erreur tel que **ERROR-11** peut s'afficher. Reportez-vous à la page 55, *Signification des messages d'erreur du lecteur de CD intégré.* ■

## Introduction du fonctionnement évolué (MP3/WMA) du lecteur de CD incorporé

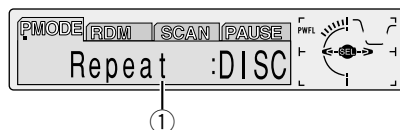

### ① Afficheur FUNCTION

Il indique l'état de la fonction.

### 1 Appuyez sur OPEN pour ouvrir la face avant.

### 2 Appuyez sur FUNCTION pour afficher le nom de chaque fonction.

Appuyez de manière répétée sur **FUNCTION** pour choisir une des fonctions suivantes:  
**P.MODE** (répétition de la lecture)—**RDM** (lecture au hasard)—**SCAN** (examen des dossiers)—**PAUSE** (pause)

- Appuyez sur **BAND** pour revenir à l'affichage des conditions de lecture.

### Remarque

- Si vous ne réglez aucun paramètre de la fonction pendant environ 30 secondes, l'afficheur indique à nouveau les conditions de lecture. ■

## Répétition de la lecture

Pour la lecture MP3/WMA, il existe trois plages de lecture répétée: **FOLDER** (répétition d'un dossier), **TRK** (répétition d'une plage), et **DISC** (répétition de toutes les plages).

**1 Appuyez sur OPEN pour ouvrir la face avant.**

**2 Appuyez sur FUNCTION pour choisir PMODE.**

Appuyez sur **FUNCTION** jusqu'à ce que **PMODE** apparaisse sur l'afficheur.

**3 Appuyez sur ◀, ou sur ▶ pour choisir le mode de répétition.**

Appuyez sur ◀, ou sur ▶, jusqu'à ce que le mode de répétition désiré apparaisse sur l'afficheur.

- **FOLDER** – le dossier en cours de lecture est répété.
- **TRK** – la plage en cours de lecture est répétée.
- **DISC** – le dossier tout entier est répété.



### Remarques

- Si vous choisissez un autre dossier pendant la répétition de la lecture, le mode de répétition adopté est **DISC** (répétition totale).
- Si pendant la répétition **TRK** (répétition d'une plage musicale), vous recherchez une plage musicale, ou commandez le déplacement du capteur dans un sens ou dans l'autre, le mode de répétition adopté est **FOLDER** (répétition d'un dossier).
- Si vous choisissez **FOLDER**, vous ne pourrez pas lire les sous-dossiers de ce dossier.

## Ecoute des plages musicales dans un ordre quelconque

Les plages musicales sont jouées dans un ordre quelconque à l'intérieur du mode de répétition adopté: **F.RANDOM** (répétition d'un dossier) ou **RANDOM** (répétition totale).

**1 Choisissez le mode de répétition.**

Reportez-vous sur cette page, *Répétition de la lecture*.

**2 Appuyez sur OPEN pour ouvrir la face avant.**

**3 Appuyez sur FUNCTION pour choisir RDM.**

Appuyez sur **FUNCTION** jusqu'à ce que **RDM** apparaisse sur l'afficheur.

**4 Appuyez sur ▲ pour mettre en service la lecture au hasard.**

**Random :ON** apparaît sur l'afficheur. Les plages musicales sont lues dans un ordre quelconque à l'intérieur du mode de répétition adopté: **F.RANDOM** (répétition d'un dossier) ou **RANDOM** (répétition d'un disque).

**5 Appuyez sur ▼ pour mettre hors service la lecture au hasard.**

**Random :OFF** apparaît sur l'afficheur. Les plages musicales sont lues dans l'ordre.



### Remarque

- Si la plage de lecture est réglée sur la répétition du disque, les plages de tous les dossiers seront lues dans un ordre au hasard.

## Lecture MP3/WMA

### Examen du contenu des dossiers

Si vous avez choisi **T.SCAN** (répétition d'un dossier), les 10 premières secondes de chaque plage musicale du dossier concerné, sont lues. Si vous avez choisi **F.SCAN** (répétition totale), les 10 premières secondes de la première plage musicale de chaque dossier, sont lues.

#### 1 Choisissez le mode de répétition.

Reportez-vous à la page 26, *Répétition de la lecture*.

#### 2 Appuyez sur OPEN pour ouvrir la face avant.

#### 3 Appuyez sur FUNCTION pour choisir SCAN.

Appuyez sur **FUNCTION** jusqu'à ce que **SCAN** apparaisse sur l'afficheur.

#### 4 Appuyez sur ▲ pour mettre en service l'examen du contenu des dossiers.

**Scan :ON** apparaît sur l'afficheur. Les 10 premières secondes de chaque plage musicale du dossier concerné (ou de la première plage de chaque dossier) sont lues.

#### 5 Lorsque la plage musicale ou dossier que vous désirez écouter se présente, appuyez sur ▼ pour arrêter l'examen du dossier.

**Scan :OFF** apparaît sur l'afficheur. La lecture de la plage musicale se poursuit.

- Si les conditions de lecture se sont à nouveau affichées d'elles-mêmes, choisissez **SCAN** une fois encore en appuyant sur **FUNCTION**.



#### Remarques

- La lecture des introductions s'annule quand elle revient à la plage (au dossier) où elle a commencé.
- Pendant la répétition d'une plage musicale, l'étendue de la lecture passe à la répétition d'un dossier si la répétition de l'examen du disque est en service et la répétition de l'examen des plages musicales commence.

### Pause de la lecture d'un MP3/WMA

La pause est un arrêt momentané de la lecture du MP3/WMA.

#### 1 Appuyez sur OPEN pour ouvrir la face avant.

#### 2 Appuyez sur FUNCTION pour choisir PAUSE.

Appuyez sur **FUNCTION** jusqu'à ce que **PAUSE** apparaisse sur l'afficheur.

#### 3 Appuyez sur ▲ pour mettre en service la pause.

**Pause :ON** apparaît sur l'afficheur. La lecture de la plage musicale marque une pause.

#### 4 Appuyez sur ▼ pour mettre hors service la pause.

**Pause :OFF** apparaît sur l'afficheur. La lecture reprend là où elle a été interrompue.

- Une pression sur **PAUSE** met également la pause en service ou hors service.

### Affichage du titre d'un disque MP3/WMA

#### 1 Appuyez sur OPEN pour ouvrir la face avant.

#### 2 Appuyez sur DISPLAY pendant la lecture du disque MP3/WMA.

Appuyez de manière répétée sur **DISPLAY** pour passer d'un des paramètres suivants à l'autre: **PLAYBACK MODE A** (temps de lecture)—**Folder Name** (nom de dossier)—**File Name** (nom de fichier)—**Track Title** (titre de plage)—**Artist Name** (nom de l'artiste)—**Album Title** (titre de l'album)—**BIT RATE** (débit)—**PLAYBACK MODE B** (Temps de lecture et informations DAB)

- Lors de la lecture de fichiers enregistrés comme fichiers VBR (Variable bit Rate), la valeur de **BIT RATE** ne s'affiche pas même si vous commutez sur **BIT RATE**.
- Si aucune information spécifique n'a été gravée sur le MP3/WMA, **NO XXXX** s'affiche (par exemple, **NO Artist Name**).
- Avec certaines applications utilisées pour coder les fichiers WMA, les noms d'album et les autres informations de texte peuvent ne pas être affichés correctement.
- Vous ne pouvez passer qu'à la lecture **PLAYBACK MODE B** quand un tuner DAB (GEX-P700DAB) est connecté.

## Défilement du titre du disque sur l'afficheur

L'appareil ne peut afficher que les 16 premiers caractères de **Folder Name**, **File Name**, **Track Title**, **Artist Name** et **Album Title**. Si l'information gravée comporte plus de 16 caractères, vous pouvez la faire défiler vers la gauche de manière à en prendre connaissance dans sa totalité.

**1 Appuyez sur OPEN pour ouvrir la face avant.**

**2 Maintenez la pression d'un doigt sur DISPLAY jusqu'à ce que le titre commence à défiler vers la gauche.**

La partie masquée du titre s'affiche peu à peu.





## Lecteur de CD à chargeur

### Ecoute d'un CD



Vous pouvez utiliser cet appareil pour commander un lecteur de CD à chargeur, vendu séparément. Voici les opérations de base pour l'écoute d'un CD à l'aide du lecteur de CD à chargeur. Le fonctionnement détaillé du lecteur de CD à chargeur est expliqué à partir de la page 30.

#### ① Indicateur DISC NUMBER

Il indique le disque en cours de lecture.

#### ② Indicateur PLAY TIME

Il indique le temps écoulé depuis le début de la plage musicale en cours de lecture.

#### ③ Indicateur TRACK NUMBER

Il indique la plage musicale en cours de lecture.

### 1 Appuyez sur SOURCE pour choisir le lecteur de CD à chargeur.

Appuyez sur **SOURCE** jusqu'à ce que **Multi-CD** s'affiche.

### 2 Utilisez VOLUME pour régler le niveau sonore.

Tournez la commande pour augmenter ou diminuer le volume.

### 3 Choisissez le disque que vous désirez écouter au moyen des touches 1 à 6.

Pour les disques occupant les positions 1 à 6, appuyez simplement sur la touche correspondante.

Pour les disques occupant les positions 7 à 12, maintenez la pression d'un doigt sur la touche correspondante, c'est-à-dire sur la touche **1** pour le disque 7, et ainsi de suite, jusqu'à ce que le numéro du disque s'affiche.

- Vous pouvez également utiliser les touches ▲/▼ pour choisir les disques dans l'ordre.

### 4 Pour déplacer rapidement le capteur dans un sens ou dans l'autre, maintenez la pression d'un doigt sur ◀, ou sur ▶.

### 5 Pour atteindre la plage précédente ou suivante, appuyez sur ◀, ou sur ▶.

Une pression sur ▶ permet d'atteindre le début de la plage suivante. Une pression sur ◀ permet d'atteindre le début de la plage en cours de lecture. Une nouvelle pression permet d'atteindre la plage précédente.



#### Remarques

- **Ready** s'affiche tandis que le lecteur de CD à chargeur procède aux opérations préalables à la lecture.
- Si le lecteur de CD à chargeur présente une anomalie, un message d'erreur tel que **ERROR-11** peut s'afficher. Reportez-vous au mode d'emploi du lecteur de CD à chargeur.
- L'indication **NO DISC** s'affiche si le lecteur de CD à chargeur ne contient aucun disque. □

## Lecteur de CD 50 disques

Seules les fonctions mentionnées dans ce mode d'emploi sont prises en compte par les lecteurs de CD 50 disques. □

## Introduction au fonctionnement détaillé du lecteur de CD à chargeur

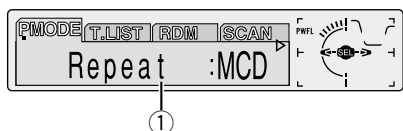

### ① Afficheur FUNCTION

Il indique l'état de la fonction.

### 1 Appuyez sur OPEN pour ouvrir la face avant.

### 2 Appuyez sur FUNCTION pour afficher le nom de chaque fonction.

Appuyez de manière répétée sur **FUNCTION** pour choisir une des fonctions suivantes:  
**P.MODE** (répétition de la lecture)—**T.LIST** (liste des titres des disques)—**RDM** (lecture au hasard)—**SCAN** (examen des disques)—**ITS-P** (lecture ITS)—**PAUSE** (pause)—**COMP** (compression et DBE)

- Appuyez sur **BAND** pour revenir à l'affichage des conditions de lecture.



### Remarque

- Si vous ne réglez aucun paramètre de la fonction pendant environ 30 secondes, l'afficheur indique à nouveau les conditions de lecture. ■

## Répétition de la lecture

Trois modes de répétition sont prévus pour les disques du lecteur de CD à chargeur: **MCD** (répétition des disques que contient le lecteur), **TRK** (répétition d'une plage musicale) et **DISC** (répétition d'un disque).

### 1 Appuyez sur OPEN pour ouvrir la face avant.

### 2 Appuyez sur FUNCTION pour choisir P.MODE.

Appuyez sur **FUNCTION** jusqu'à ce que **P.MODE** apparaisse sur l'afficheur.

### 3 Appuyez sur ◀, ou sur ▶ pour choisir le mode de répétition.

Appuyez sur ◀, ou sur ▶, jusqu'à ce que le mode de répétition désiré apparaisse sur l'afficheur.

- **MCD** — Répétition des disques que contient le lecteur
- **TRK** — Répétition de la plage musicale en cours de lecture
- **DISC** — Répétition du disque en cours de lecture



### Remarques

- Si vous choisissez un autre disque pendant la répétition de la lecture, le mode de répétition adopté est **MCD** (répétition des disques que contient le lecteur).
- Si pendant la répétition **TRK** (répétition d'une plage musicale), vous recherchez une plage musicale, ou commandez le déplacement du capteur dans un sens ou dans l'autre, le mode de répétition adopté est **DISC** (répétition d'un disque). ■

## Lecteur de CD à chargeur

### Ecoute des plages musicales dans un ordre quelconque

Les plages musicales sont jouées dans un ordre quelconque à l'intérieur du mode de répétition adopté: **RANDOM** (répétition des disques que contient le lecteur) ou **D.RANDOM** (répétition d'un disque).

#### 1 Choisissez le mode de répétition.

Reportez-vous à la page 30, *Répétition de la lecture*.

#### 2 Appuyez sur OPEN pour ouvrir la face avant.

#### 3 Appuyez sur FUNCTION pour choisir RDM.

Appuyez sur **FUNCTION** jusqu'à ce que **RDM** apparaisse sur l'afficheur.

#### 4 Appuyez sur ▲ pour mettre en service la lecture au hasard.

**Random :ON** apparaît sur l'afficheur. Les plages musicales sont lues dans un ordre quelconque à l'intérieur du mode de répétition adopté:

**RANDOM** (répétition des disques que contient le lecteur) ou **D.RANDOM** (répétition d'un disque).

#### 5 Appuyez sur ▼ pour mettre hors service la lecture au hasard.

**Random :OFF** apparaît sur l'afficheur. Les plages musicales sont lues dans l'ordre. ▣

### Examen du contenu des disques

Si vous avez choisi **T.SCAN** (répétition d'un disque), les 10 premières secondes de chaque plage musicale du disque concerné, sont lues. Si vous avez choisi **D.SCAN** (répétition des disques que contient le lecteur), les 10 premières secondes de la première plage musicale de chaque disque, sont lues.

#### 1 Choisissez le mode de répétition.

Reportez-vous à la page 30, *Répétition de la lecture*.

#### 2 Appuyez sur OPEN pour ouvrir la face avant.

#### 3 Appuyez sur FUNCTION pour choisir SCAN.

Appuyez sur **FUNCTION** jusqu'à ce que **SCAN** apparaisse sur l'afficheur.

#### 4 Appuyez sur ▲ pour mettre en service l'examen du contenu du disque.

**Scan :ON** apparaît sur l'afficheur. Les 10 premières secondes de chaque plage musicale du disque concerné (ou de la première plage de chaque disque) sont lues.

#### 5 Lorsque la plage musicale ou disque que vous désirez écouter se présente, appuyez sur ▼ pour arrêter l'examen du disque.

**Scan :OFF** apparaît sur l'afficheur. La lecture de la plage musicale se poursuit.

- Si les conditions de lecture se sont à nouveau affichées d'elles-mêmes, choisissez **SCAN** une fois encore en appuyant sur **FUNCTION**.



#### Remarque

- Lorsque l'examen du disque, ou des disques, est terminé, la lecture normale des plages musicales reprend. ▣

### Pause de la lecture d'un CD

La pause est un arrêt momentané de la lecture du CD.

#### 1 Appuyez sur OPEN pour ouvrir la face avant.

#### 2 Appuyez sur FUNCTION pour choisir PAUSE.

Appuyez sur **FUNCTION** jusqu'à ce que **PAUSE** apparaisse sur l'afficheur.

### 3 Appuyez sur ▲ pour mettre en service la pause.

**Pause :ON** apparaît sur l'afficheur. La lecture de la plage musicale marque une pause.

### 4 Appuyez sur ▼ pour mettre hors service la pause.

**Pause :OFF** apparaît sur l'afficheur. La lecture reprend là où elle a été interrompue.

- Une pression sur **PAUSE** met également la pause en service ou hors service. 

## Utilisation de la programmation en temps réel (ITS)

La programmation en temps réel (ITS) vous donne le moyen d'établir la liste de vos plages musicales favorites parmi toutes celles que contiennent les disques du lecteur de CD à chargeur. Lorsque la liste est terminée, il vous suffit de mettre en service la fonction ITS pour n'écouter que les plages appartenant à cette liste.

### Création d'une liste par programmation en temps réel (ITS)

Vous pouvez utiliser la fonction ITS pour choisir 99 plages musicales par disque sur un total de 100 disques (avec titre). (Avec les lecteurs de multi-CD vendus avant le CDX-P1250 et le CDX-P650, vous pouvez enregistrer un maximum de 24 plages dans la liste de lecture.)

#### 1 Commandez la lecture du disque concerné par la programmation.

Appuyez sur ▲, ou sur ▼, pour choisir un CD.

#### 2 Appuyez sur OPEN pour ouvrir la face avant.

3 Maintenez la pression d'un doigt sur **FUNCTION** jusqu'à ce que **TITLE** apparaisse sur l'afficheur puis appuyez sur **FUNCTION** pour choisir ITS.

Lorsque **TITLE** est affiché, appuyez de manière répétée sur **FUNCTION** pour afficher les fonctions suivantes:

**TITLE** (frappe du titre d'un disque)—**ITS** (programmation en temps réel)

#### 4 Choisissez la plage musicale en appuyant sur ◀, ou sur ▶.

#### 5 Appuyez sur ▲ pour introduire la plage musicale dans la liste.

**ITS Input** s'affiche brièvement et la plage musicale sélectionnée est ajoutée à la liste. **ITS** apparaît une nouvelle fois sur l'afficheur.

#### 6 Appuyez sur BAND pour revenir à l'affichage des conditions de lecture.



#### Remarque

- Après la mise en mémoire des données concernant 100 disques, toute donnée concernant un nouveau disque remplace les données les plus anciennes.

### Lecture commandée par la liste ITS

ITS vous donne le moyen de n'entendre que les plages musicales qui appartiennent à la liste établie. Lorsque vous mettez en service la fonction ITS, la lecture des plages musicales des disques du lecteur de CD à chargeur qui figurent sur la liste, commence.

#### 1 Choisissez le mode de répétition.

Reportez-vous à la page 30, *Répétition de la lecture*.

#### 2 Appuyez sur OPEN pour ouvrir la face avant.

#### 3 Appuyez sur FUNCTION pour choisir ITS-P.

Appuyez sur **FUNCTION** jusqu'à ce que **ITS-P** apparaisse sur l'afficheur.

## Lecteur de CD à chargeur

### 4 Appuyez sur ▲ pour mettre en service IT-S. **ITS Play :ON** apparaît sur l'afficheur.

Commence alors la lecture des plages musicales de la liste établie en tenant compte du mode de répétition **MCD** (répétition des disques que contient le lecteur) ou **DISC** (répétition d'un disque).

- Si le mode de répétition actuel ne contient aucune plage musicale programmée à l'aide de la fonction ITS, **ITS Empty** s'affiche.

### 5 Appuyez sur ▼ pour mettre hors service ITS.

**ITS Play :OFF** apparaît sur l'afficheur. La lecture se poursuit, dans l'ordre normal et à partir de la plage musicale en cours.

## Suppression d'une plage musicale sur la liste ITS

Pour supprimer la référence à une plage musicale de la liste ITS, il faut que la fonction ITS soit en service.

Si ITS est déjà en service, passez à l'opération 3. Si ITS n'est pas en service, appuyez sur

**FUNCTION**.

### 1 Commandez la lecture du CD pour lequel la plage musicale doit être effacée, puis mettez en service la fonction ITS.

Reportez-vous à la page 32, *Lecture commandée par la liste ITS*.

### 2 Appuyez sur OPEN pour ouvrir la face avant.

### 3 Maintenez la pression d'un doigt sur **FUNCTION** jusqu'à ce que **TITLE** apparaisse sur l'afficheur puis appuyez sur **FUNCTION** pour choisir ITS.

Lorsque **TITLE** est affiché, appuyez sur **FUNCTION** jusqu'à ce que **ITS** apparaisse sur l'afficheur.

### 4 Choisissez la plage musicale en appuyant sur ◀, ou sur ▶.

### 5 Appuyez sur ▼ pour supprimer la plage musicale de la liste.

La référence à la plage musicale sélectionnée est supprimée de la liste et la lecture commence au début de la plage musicale suivante de la liste.

- Si le mode de répétition actuel ne contient aucune plage musicale programmée à l'aide de la fonction ITS, **ITS Empty** s'affiche et la lecture normale reprend.

### 6 Appuyez sur BAND pour revenir à l'affichage des conditions de lecture.

## Suppression d'un CD de la liste ITS

Pour supprimer la référence à toutes les plages musicales d'un CD de la liste ITS, il faut que la fonction ITS hors en service.

### 1 Commandez la lecture du CD qui doit être supprimé de la liste.

Appuyez sur ▲, ou sur ▼, pour choisir le CD.

### 2 Appuyez sur OPEN pour ouvrir la face avant.

### 3 Maintenez la pression d'un doigt sur **FUNCTION** jusqu'à ce que **TITLE** apparaisse sur l'afficheur puis appuyez sur **FUNCTION** pour choisir ITS.

Lorsque **TITLE** est affiché, appuyez sur **FUNCTION** jusqu'à ce que **ITS** apparaisse sur l'afficheur.

### 4 Appuyez sur ▼ pour supprimer de la liste ITS la référence à toutes les plages musicales du CD en cours de lecture.

La référence à toutes les plages musicales du CD en cours de lecture est supprimée et **ITS Clear** s'affiche.

### 5 Appuyez sur BAND pour revenir à l'affichage des conditions de lecture. ▣

## Utilisation des fonctions de titrage des disques

Vous pouvez taper le titre d'un CD et obtenir son affichage. La prochaine fois que vous insérerez un CD pour lequel vous avez entré un titre, le titre de ce CD s'affichera.

### Frappe du titre d'un disque

Le lecteur de CD à chargeur peut contenir 100 titres de disque de 10 caractères (avec liste ITS).

#### 1 Commandez la lecture du CD dont vous désirez frapper le titre.

Appuyez sur ▲, ou sur ▼, pour choisir le CD.

#### 2 Appuyez sur OPEN pour ouvrir la face avant.

#### 3 Maintenez la pression d'un doigt sur FUNCTION jusqu'à ce que TITLE apparaisse sur l'afficheur.

Lorsque **TITLE** est affiché, appuyez de manière répétée sur **FUNCTION** pour afficher les fonctions suivantes:

**TITLE** (frappe du titre d'un disque)—

**ITS** (programmation en temps réel)

- Dans le cas d'un disque CD TEXT et d'un lecteur de CD à chargeur compatible CD TEXT, vous ne pouvez pas afficher **TITLE**. En effet, le titre est déjà gravé sur le disque CD TEXT.

#### 4 Appuyez sur la touche numéro 1 pour choisir le type de caractères souhaité.

Appuyez de façon répétée sur la touche numéro 1 pour alterner entre les types de caractères suivants:

**Alphabet** (majuscules), **Chiffres et symboles**—

**Alphabet** (minuscules)

- Vous pouvez choisir l'entrée de chiffres et de symboles en appuyant sur la touche numéro 2.

#### 5 Appuyez sur ▲, ou sur ▼, pour choisir une lettre de l'alphabet.

Chaque pression sur ▲ provoque l'affichage, dans l'ordre, d'une lettre **A B C ... X Y Z** d'un chiffre puis d'un symbole **1 2 3 ... @ # <**. Chaque pression sur ▼ provoque l'affichage dans l'ordre inverse **Z Y X ... C B A**.

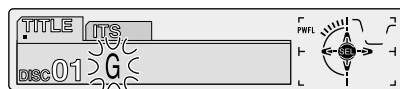

#### 6 Appuyez sur ► pour placer le curseur sur la position suivante.

Lorsque la lettre que vous désirez utiliser est affichée, appuyez sur ► pour placer le curseur sur la position suivante puis choisissez la lettre suivante. Appuyez sur ◀ pour déplacer le curseur vers le début.

#### 7 Après avoir frappé le titre, placez le curseur sur la dernière position en appuyant sur la touche ►.

Lorsque vous appuyez une nouvelle fois sur ►, le titre frappé est mis en mémoire.

#### 8 Appuyez sur BAND pour revenir à l'affichage des conditions de lecture.



### Remarques

- Le titre d'un disque est conservé par la mémoire même après que le disque a été retiré du chargeur; ce titre est à nouveau utilisé lorsque le disque est réintroduit.
- Après la mise en mémoire des données concernant 100 disques, toute donnée concernant un nouveau disque remplace les données les plus anciennes.

## Affichage du titre d'un disque

Vous pouvez afficher le titre de tout disque dont le titre a été mis en mémoire.

#### 1 Appuyez sur OPEN pour ouvrir la face avant.

#### 2 Appuyez sur DISPLAY.

Appuyez de manière répétée sur **DISPLAY** pour passer d'un des paramètres suivants à l'autre:

**PLAYBACK MODE A** (durée de lecture)—**Disc**

**Title** (titre du disque)—**PLAYBACK MODE B**

(durée de lecture et information DAB)

Lorsque vous choisissez **Disc Title**, le titre du disque en cours de lecture s'affiche.

## Lecteur de CD à chargeur

- Si le disque en cours de lecture n'a pas reçu de titre, **NO Title** s'affiche.
- Vous ne pouvez passer qu'à la lecture **PLAYBACK MODE B** quand un tuner DAB (GEX-P700DAB) est connecté.

### Choix d'un disque sur la liste des titres

Vous pouvez choisir un disque sur la liste des titres des disques que contient le lecteur de CD à chargeur, puis commander la lecture du disque.

- 1 Appuyez sur **OPEN** pour ouvrir la face avant.
- 2 Appuyez sur **FUNCTION** pour choisir **T.LIST**. Appuyez sur **FUNCTION** jusqu'à ce que **T.LIST** apparaisse sur l'afficheur.
- 3 Appuyez sur **◀**, ou sur **▶**, pour faire défiler la liste des titres mis en mémoire.
  - Si un disque ne porte pas de titre, **NO D-TITLE** s'affiche.
- 4 Appuyez sur **▲** pour commander la lecture du disque choisi.

La lecture du disque sélectionné commence.



### Utilisation des fonctions CD TEXT

Vous ne pouvez utiliser ces fonctions que si le lecteur de CD à chargeur est compatible CD TEXT. Des informations sont gravées sur certains disques pendant leur fabrication. Ces informations peuvent être le titre du disque, le nom de l'interprète ou la durée de la lecture; ces disques sont appelés CD TEXT. Seuls les disques CD TEXT sont concernés par les fonctions mentionnées ci-dessous.

### Affichage du titre d'un disque CD TEXT

- 1 Appuyez sur **OPEN** pour ouvrir la face avant.
- 2 Appuyez sur **DISPLAY** pendant la lecture du disque CD TEXT par le lecteur de CD à chargeur.

Appuyez de manière répétée sur **DISPLAY** pour passer d'un des paramètres suivants à l'autre: **PLAYBACK MODE A** (durée de lecture)—**Disc Title** (titre du disque)—**DiscArtist Name** (nom de l'interprète du disque)—**Track Title** (titre de la plage musicale)—**TrackArtist Name** (nom de l'interprète de la plage musicale)—**PLAYBACK MODE B** (durée de lecture et information DAB)

- Si aucune information spécifique n'a été gravée sur le disque, **NO XXXX** s'affiche (par exemple, **NO T-Artist Name**).
- Vous ne pouvez passer qu'à la lecture **PLAYBACK MODE B** quand un tuner DAB (GEX-P700DAB) est connecté.

### Défilement du titre du disque sur l'afficheur

L'appareil ne peut afficher que les 16 premiers caractères de **Disc Title**, **DiscArtist Name**, **Track Title** et **TrackArtist Name**. Si l'information gravée comporte plus de 16 caractères, vous pouvez la faire défiler vers la gauche de manière à en prendre connaissance dans sa totalité.

- 1 Appuyez sur **OPEN** pour ouvrir la face avant.
- 2 Maintenez la pression d'un doigt sur **DISPLAY** jusqu'à ce que le titre commence à défiler vers la gauche.

La partie masquée du titre s'affiche peu à peu.



## Utilisation de la compression et de l'accentuation dynamique des graves

*Vous pouvez utiliser ces fonctions lorsque le lecteur de CD à chargeur en est pourvu.*

La compression (COMP) et l'accentuation dynamique des graves (DBE) permettent un réglage précis des sons fournis par le lecteur de CD à chargeur. Chaque fonction possède deux niveaux de réglage. La compression (COMP) réduit l'écart pouvant exister entre les sons puissants et les sons faibles et agit pour les niveaux d'écoute plutôt élevés. L'accentuation dynamique des graves (DBE) donne des sons plus amples. Faites l'essai de chacune de ces corrections puis choisissez, pour chaque disque, celle qui donne le meilleur effet.

**1 Appuyez sur OPEN pour ouvrir la face avant.**

**2 Appuyez sur FUNCTION pour choisir COMP.**

Appuyez sur **FUNCTION** jusqu'à ce que **COMP** apparaisse sur l'afficheur.

- Si le lecteur de CD à chargeur ne possède la fonction COMP/DBE, **No Comp.** s'affiche quand vous cherchez à utiliser la compression (COMP).

**3 Appuyez sur ▲, ou sur ▼, pour choisir la correction désirée.**

Appuyez de manière répétée sur ▲, ou sur ▼, pour passer d'un des paramètres suivants à l'autre:

**Comp. OFF—Comp. 1—Comp. 2—Comp. OFF—  
DBE 1—DBE 2** 



## Introduction aux réglages sonores

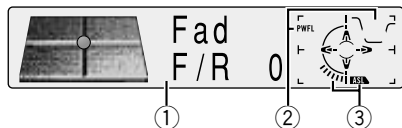

### ① Afficheur AUDIO

Il indique l'état des réglages sonores.

### ② Indicateur PRESET EQ

Il indique la courbe d'égalisation actuellement sélectionnée.

### ③ Indicateur ASL

Il indique le réglage automatique du niveau sonore.

### 1 Appuyez sur OPEN pour ouvrir la face avant.

### 2 Appuyez sur AUDIO pour afficher le nom des fonctions audio.

Appuyez de manière répétée sur **AUDIO** pour choisir une des fonctions suivantes:

**Fad** (réglage de la balance)—**EQ** (réglage fin de la courbe d'égalisation)—**Bass** (graves)—**Treble** (aigus)—**Loud** (correction physiologique)—**Sub-W1** (haut-parleur d'extrêmes graves 1)/**NonFad** (marche/arrêt de sortie de ligne préamplifiée)—**Sub-W2** (haut-parleur d'extrêmes graves 2)/**NonFad** (réglage de sortie de ligne préamplifiée)—**HPF** (filtre passe haut)—**SLA** (réglage du niveau sonore de la source)—**ASL** (réglage automatique du niveau sonore)

- Lorsque le réglage du contrôleur de haut-parleur d'extrêmes graves a seulement pour valeur **S.W Control:EXT**, vous ne pouvez pas mettre en service **Sub-W1**. (Reportez-vous à la page 46.)
- Vous ne pouvez sélectionner **Sub-W2** que si la sortie pour le haut-parleur d'extrêmes graves a été mise en service par **Sub-W1**.
- Lorsque le contrôleur du haut-parleur d'extrêmes graves est réglé uniquement sur **S.W Control:EXT**, vous pouvez régler le mode de marche/arrêt de sortie de ligne préamplifiée. (Reportez-vous page 46.)
- Vous ne pouvez choisir le mode de réglage de sortie de ligne préamplifiée que si la sortie de ligne préamplifiée est en service en mode de marche/arrêt de sortie de ligne préamplifiée.
- Si le syntoniseur FM a été choisi comme source, vous ne pouvez pas afficher la fonction **SLA**.
- Pour revenir à l'affichage de lecture, appuyez sur **BAND**.



### Remarque

- Si vous ne réglez aucun paramètre de la fonction pendant environ 30 secondes, l'afficheur indique à nouveau l'état de la source. ■

## Réglage de l'égaliseur de focalisation sonore

En clarifiant l'image sonore des voix et des instruments il permet une mise en scène simple d'un environnement sonore naturel et plaisant. Un plaisir d'écoute encore plus grand sera obtenu si la position d'écoute est choisie avec attention.

- **FRT1** accentue les aigus de la sortie avant et les graves de la sortie arrière.

**FRT2** accentue les aigus et les graves de la sortie avant et les graves de la sortie arrière. (L'accentuation des graves est la même pour l'avant et l'arrière.)

Pour **FRT1** et **FRT2** le réglage **H** offre un effet plus prononcé que le réglage **L**.

**1 Maintenez la pression d'un doigt sur EQ jusqu'à ce que SFEQ OFF apparaisse sur l'afficheur.**

**2 Appuyez sur EQ pour choisir le mode SFEQ souhaité.**

**FRT1-H** (avant 1-fort)—**FRT1-L** (avant 1-faible)—

**FRT2-H** (avant 2-fort)—**FRT2-L** (avant 2-faible)—

**CUSTOM** (personnalisé)—**SFEQ OFF** (hors service)

**3 Appuyez sur ◀ ou ▶ pour choisir la position souhaitée.**

**LEFT** (gauche)—**CENTER** (centre)—**RIGHT** (droite)



### Remarques

- Si vous ajustez les graves ou les aigus, **CUSTOM** mémorise un mode **SFEQ** pour lequel les graves et les aigus sont ajustés à votre goût.
- Si vous changez le mode **SFEQ**, la fonction **H.P.F.** est mis automatiquement hors service. En mettant en service la fonction **H.P.F.** après avoir choisi le mode **SFEQ**, vous pouvez utiliser de façon combinée la fonction **H.P.F.** et le mode **SFEQ**.

## Réglage de l'équilibre sonore

Vous pouvez régler l'équilibre avant-arrière et droite-gauche de manière que l'écoute soit optimale quel que soit le siège occupé.

**1 Appuyez sur OPEN pour ouvrir la face avant.**

**2 Appuyez sur AUDIO pour choisir Fad.**

Appuyez sur **AUDIO** jusqu'à ce que **Fad** apparaisse sur l'afficheur.

- Si le réglage de l'équilibre sonore a déjà été effectué, **Bal** s'affiche.

**3 Appuyez sur ▲, ou sur ▼, pour régler l'équilibre sonore entre les haut-parleurs avant et arrière.**

Chaque pression sur ▲, ou sur ▼, modifie l'équilibre sonore entre les haut-parleurs avant et arrière.

- **Fad F 15** – **Fad R 15** sont les valeurs extrêmes qui s'affichent tandis que l'équilibre entre les haut-parleurs avant et arrière varie.

- **Fad F/R 0** est le réglage convenable dans le cas où seulement deux haut-parleurs sont utilisés.

- Quand le réglage de la sortie arrière est **Rear SP:S.W**, vous ne pouvez pas régler l'équilibre entre les haut-parleurs avant et arrière.

Reportez-vous à la page 46, *Réglage de la sortie arrière et du contrôleur de l'enceinte d'extrêmes graves*.

**4 Appuyez sur ◀, ou sur ▶, pour régler l'équilibre entre les haut-parleurs gauche et droit.**

Lorsque vous appuyez sur ◀, ou sur ▶, **Bal L/R 0** s'affiche.

Chaque pression sur ◀, ou sur ▶, modifie l'équilibre sonore entre les haut-parleurs gauche et droit.

- **Bal L 9** – **Bal R 9** sont les valeurs extrêmes qui s'affichent tandis que l'équilibre entre les haut-parleurs gauche et droit varie.

## Réglages sonores

### Utilisation de l'égaliseur

L'égaliseur graphique vous permet de corriger les caractéristiques sonores de l'habitacle du véhicule en fonction de vos goûts.

### Rappel d'une courbe d'égalisation

La mémoire contient sept courbes d'égalisation que vous pouvez utiliser à n'importe quel moment. Voici la liste de ces six courbes:

Indication affichée	Courbe d'égalisation
<b>SUPER BASS (S.BASS)</b>	Accentuation des graves
<b>POWERFUL (PWFL)</b>	Accentuation de la puissance
<b>NATURAL (NTRL)</b>	Sonorité naturelle
<b>VOCAL (VOCAL)</b>	Chant
<b>CUSTOM1, 2 (CSTM1 (2))</b>	Correction personnelle 1, 2
<b>FLAT (FLAT)</b>	Absence de correction

- **CUSTOM1** et **CUSTOM2** sont des courbes d'égalisation ajustables.
- Une courbe **CUSTOM1** séparée peut être créée pour chaque source. (Le lecteur de CD intégré et le lecteur de CD à changeur sont réglés automatiquement sur le même réglage d'ajustement de courbe d'égalisation.)
- Si vous réalisez un ajustement quand une autre courbe que **CUSTOM2** est choisie, les réglages de la courbe d'égalisation sont mémorisés sur **CUSTOM1**.
- Une courbe **CUSTOM2** peut être créée en commun pour toutes les sources.
- Si vous réalisez un ajustement lorsque **CUSTOM2** est choisi, la courbe **CUSTOM2** est mise à jour.
- Si vous choisissez **FLAT**, aucune correction n'est apportée aux sons. Cette courbe est utile pour apprécier l'effet d'une autre courbe en basculant alternativement de la courbe **FLAT** à la courbe considérée.

**Appuyez sur EQ pour choisir l'égaliseur.**

Appuyez de façon répétée sur **EQ** pour commuter entre les réglages d'égaliseur suivants.

**SUPER BASS—POWERFUL—NATURAL—VOCAL—CUSTOM1—CUSTOM2—FLAT**

### Réglage des courbes d'égalisation

Vous pouvez modifier comme bon vous semble la courbe d'égalisation présentement choisie. Les réglages de courbe d'égalisation sont enregistrés en mémoire sous **CUSTOM1** ou **CUSTOM2**.

**1 Appuyez sur OPEN pour ouvrir la face avant.**

**2 Appuyez sur AUDIO pour choisir le mode d'égaliseur.**

Appuyez sur **AUDIO** jusqu'à ce que **EQ-Low/EQ-Mid/EQ-High** apparaisse sur l'afficheur.

**3 Choisissez la bande de l'égaliseur que vous souhaitez régler avec ◀/▶.**

**EQ-Low** (grave)—**EQ-Mid** (médium)—**EQ-High** (aigu)

**4 Appuyez sur ▲, ou sur ▼, pour régler la courbe d'égalisation.**

Chaque pression sur ▲, ou sur ▼, augmente ou diminue l'amplitude de la courbe d'égalisation.

- **+6 — -6** sont les valeurs extrêmes que peut prendre l'égalisation tandis qu'elle augmente ou diminue.



#### Remarque

- Si vous modifiez une courbe d'égalisation autre que **CUSTOM2**, la courbe **CUSTOM1** set mise à jour.

## Réglage fin de la courbe d'égalisation

Vous pouvez régler la fréquence centrale et le facteur de surtension (caractéristique de la courbe) de chaque courbe présentement sélectionnée par bande (**EQ-Low/EQ-Mid/EQ-High**).

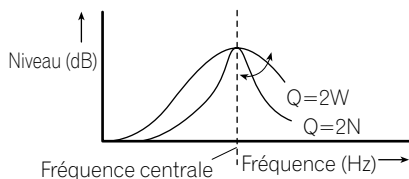

**1 Appuyez sur OPEN pour ouvrir la face avant.**

**2 Maintenez la pression sur AUDIO jusqu'à ce que la fréquence et le facteur Q (ex. F 80 Q 1W) apparaissent sur l'afficheur.**

**3 Appuyez sur AUDIO pour choisir la bande que vous souhaitez régler.**  
grave—médium— aigu

**4 Appuyez sur ◀ ou ▶ pour sélectionner la fréquence.**

Appuyez sur ◀ ou ▶ jusqu'à ce que la fréquence souhaitée apparaisse sur l'afficheur.

grave : 40—80—100—160 (Hz)

médium : 200—500—1 k—2 k (Hz)

aigu : 3,15 k—8 k—10 k—12,5 k (Hz)

**5 Appuyez sur ▲/▼ pour choisir le facteur Q.**

Appuyez sur ▲ ou ▼ jusqu'à ce que le facteur Q souhaité apparaisse sur l'afficheur.

2 N—1 N—1 W—2 W



### Remarque

- Si vous modifiez une courbe d'égalisation autre que **CUSTOM2**, la courbe **CUSTOM1** set mise à jour.

## Réglage des graves

Vous pouvez ajuster la fréquence de coupure et le niveau des graves.

- En mode **FRT1**, l'ajustement des graves affecte uniquement la sortie arrière: la sortie avant ne peut pas être ajustée.

**1 Appuyez sur OPEN pour ouvrir la face avant.**

**2 Appuyez sur AUDIO pour choisir Bass.**

Appuyez sur **AUDIO** jusqu'à ce que **Bass** apparaisse sur l'afficheur.

**3 Appuyez sur ◀ ou ▶ pour sélectionner la fréquence.**

Appuyez sur ◀ ou ▶ jusqu'à ce que la fréquence souhaitée apparaisse sur l'afficheur.

40—63—100—160 (Hz)

**4 Appuyez sur ▲ ou ▼ pour régler le niveau des graves.**

Chaque pression sur ▲ ou ▼ augmente ou diminue le niveau des graves. +6 — -6 s'affiche lorsque vous augmentez ou diminuez le niveau.



## Réglage des aigus

Vous pouvez ajuster la fréquence de coupure et le niveau des aigus.

- En mode **FRT1** et **FRT2**, l'ajustement des aigus affecte uniquement la sortie avant: la sortie arrière ne peut pas être ajustée.

**1 Appuyez sur OPEN pour ouvrir la face avant.**

**2 Appuyez sur AUDIO pour choisir Treble.**

Appuyez sur **AUDIO** jusqu'à ce que **Treble** apparaisse sur l'afficheur.

**3 Appuyez sur ◀ ou ▶ pour sélectionner la fréquence.**

Appuyez sur ◀ ou ▶ jusqu'à ce que la fréquence souhaitée apparaisse sur l'afficheur.

2,5k—4k—6,3k—10k (Hz)

## Réglages sonores

### 4 Appuyez sur ▲ ou ▼ pour régler le niveau des aigus.

Chaque pression sur ▲ ou ▼ augmente ou diminue le niveau des aigus. +6 – –6 s'affiche lorsque vous augmentez ou diminuez le niveau.



## Réglage de la correction physiologique

La correction physiologique a pour objet d'accentuer les graves et les aigus à bas niveaux d'écoute.

### 1 Appuyez sur OPEN pour ouvrir la face avant.

### 2 Appuyez sur AUDIO pour choisir Loud.

Appuyez sur **AUDIO** jusqu'à ce que **Loud** apparaisse sur l'afficheur.

### 3 Appuyez sur ▲ pour mettre la correction physiologique en service.

Le niveau de correction physiologique (par exemple, **Loud Mid**) apparaît sur l'afficheur.

### 4 Appuyez sur ◀ ou ▶ pour choisir le niveau.

Appuyez sur ◀ ou ▶ jusqu'à ce que le niveau souhaité apparaisse sur l'afficheur.

**Low** (bas) — **Mid** (intermédiaire) — **High** (haut)

### 5 Appuyez sur ▼ pour mettre la correction physiologique hors service.

L'indication **Loud OFF** apparaît sur l'afficheur.

## Utilisation de la sortie pour haut-parleur d'extrêmes graves

Cet appareil est pourvu d'une sortie vers un haut-parleur d'extrêmes graves qui peut être mis en service, ou hors service.

### 1 Appuyez sur OPEN pour ouvrir la face avant.

### 2 Appuyez sur AUDIO pour choisir Sub-W1.

Lorsque le contrôleur du haut-parleur d'extrêmes graves est réglé sur **S.W**

**Control:EXT**, vous ne pouvez pas choisir **Sub-W1**. Appuyez sur **AUDIO** jusqu'à ce que **Sub-W1** apparaisse sur l'afficheur.

### 3 Appuyez sur ▲ pour mettre en service la sortie vers le haut-parleur d'extrêmes graves.

**Sub-W1 Normal** apparaît sur l'afficheur. La sortie vers le haut-parleur d'extrêmes graves est maintenant en service.

- Vous pouvez mettre hors service la sortie vers le haut-parleur d'extrêmes graves en appuyant sur ▼.

### 4 Appuyez sur ◀, ou sur ▶, pour choisir la phase de la sortie vers le haut-parleur d'extrêmes graves.

Appuyez sur ◀ pour choisir la phase inverse;

**Rev.** apparaît sur l'afficheur. Appuyez sur ▶ pour choisir la phase normale; **Normal** apparaît sur l'afficheur.

## Réglages de la sortie vers le haut-parleur d'extrêmes graves

Lorsque la sortie vers le haut-parleur d'extrêmes graves est en service, vous ne pouvez pas choisir la fréquence de coupure ni régler le niveau de sortie du haut-parleur d'extrêmes graves.

### 1 Appuyez sur OPEN pour ouvrir la face avant.

### 2 Appuyez sur AUDIO pour choisir Sub-W2.

Lorsque la sortie du haut-parleur d'extrêmes graves est activée, vous pouvez sélectionner **Sub-W2**. Appuyez sur **AUDIO** jusqu'à ce que **Sub-W2 80** (Hz) apparaisse sur l'afficheur.

- Si le réglage du haut-parleur d'extrêmes graves a précédemment été réalisé, c'est le nom de cette fréquence qui s'affiche, par exemple **50** (Hz) ou **125** (Hz).

### 3 Appuyez sur ◀ ou ▶ pour choisir la fréquence de coupure.

Appuyez sur ◀ ou ▶ jusqu'à ce que la fréquence de coupure désirée apparaisse sur l'afficheur.

**50—80—125** (Hz)

- Seules les fréquences inférieures à la fréquence de coupure sont émises par le haut-parleur d'extrêmes graves.

## Réglages sonores

### 4 Appuyez sur ▲, ou sur ▼, pour régler l'amplitude de sortie du haut-parleur d'extrêmes graves.

Chaque pression sur ▲, ou sur ▼, augmente ou diminue l'amplitude de sortie du haut-parleur d'extrêmes graves. +6 – -6 sont les valeurs extrêmes que peut prendre le niveau tandis qu'il augmente ou diminue.

Appuyez sur ▲ ou ▼ jusqu'à ce que la valeur souhaitée s'affiche. 

## Utilisation de la sortie préamplifiée

Quand le réglage de la sortie de ligne préamplifiée est sur en service, le signal audio ne passe pas à travers le filtre passe-bas de cet appareil (pour l'enceinte d'extrêmes graves), mais est sorti directement par les prises de sortie RCA.

### 1 Appuyez sur OPEN pour ouvrir la face avant.

### 2 Appuyez sur AUDIO pour choisir le mode de marche/arrêt de sortie de ligne préamplifiée.

Lorsque le contrôleur du haut-parleur d'extrêmes graves est réglé sur **S.W**

**Control:EXT**, vous pouvez choisir le mode de marche/arrêt de sortie de ligne préamplifiée. Appuyez sur **AUDIO** jusqu'à ce que l'indication **NonFad ON** apparaisse sur l'afficheur.

### 3 Appuyez sur ▲ pour mettre la sortie de ligne préamplifiée en service.

L'indication **NonFad ON** apparaît sur l'afficheur, et la sortie de ligne préamplifiée est en service.

- Vous pouvez mettre la sortie de ligne préamplifiée hors service en appuyant sur ▼.

## Réglage du niveau de sortie de ligne préamplifiée

Lorsque la sortie de ligne préamplifiée est en service, vous pouvez régler son niveau.

### 1 Appuyez sur OPEN pour ouvrir la face avant.

### 2 Appuyez sur AUDIO pour choisir le mode de réglage de sortie de ligne préamplifiée.

Appuyez sur **AUDIO** jusqu'à ce que **NonFad 0** apparaisse sur l'afficheur.

### 3 Appuyez sur ▲ ou ▼ pour régler le niveau de sortie de ligne préamplifiée.

Chaque pression sur ▲ ou ▼ augmente ou diminue le niveau de la ligne préamplifiée. +6 – -6 sont les valeurs extrêmes que peut prendre le niveau tandis qu'il augmente ou diminue.

Appuyez sur ▲ ou ▼ jusqu'à ce que la valeur souhaitée s'affiche. 

## Utilisation du filtre passe-haut

Lorsque vous ne souhaitez pas que les sons graves de la plage de fréquence émise par le haut-parleur d'extrêmes graves soient reproduits sur les haut-parleurs avant et arrière, mettez en service le filtre passe-haut (HPF). Seules les fréquences supérieures à la plage choisie sont alors émises par les haut-parleurs avant et arrière.

### 1 Appuyez sur OPEN pour ouvrir la face avant.

### 2 Appuyez sur AUDIO pour choisir HPF.

Appuyez sur **AUDIO** jusqu'à ce que **HPF** apparaisse sur l'afficheur.

### 3 Appuyez sur ▲ pour mettre en service le filtre passe-haut.

**HPF 80 Hz** apparaît sur l'afficheur. Le filtre passe-haut est maintenant en service.

- Pour mettre hors service le filtre passe-haut, appuyez sur ▼.

### 4 Appuyez sur ◀, ou sur ▶, pour choisir la fréquence de coupure du filtre passe-haut.

Appuyez sur ◀ ou ▶ jusqu'à ce que la fréquence de coupure désirée apparaisse sur l'afficheur.

50—80—125 (Hz)

## Réglages sonores

• Seules les fréquences supérieures à la plage choisie sont alors émises par les haut-parleurs avant ou arrière.



### Remarque

- Si vous changez le mode **SFEQ**, la fonction **H.P.F.** est mis automatiquement hors service. En mettant en service la fonction **H.P.F.** après avoir choisi le mode **SFEQ**, vous pouvez utiliser de façon combinée la fonction **H.P.F.** et le mode **SFEQ**.

## Réglage du niveau sonore de la source

Le réglage du niveau de la source au moyen de la fonction SLA, évite que ne se produisent de fortes variations d'amplitude sonore lorsque vous passez d'une source à l'autre.

- Le réglage est basé sur le niveau du signal FM qui, lui, demeure inchangé.

### 1 Comparez le niveau sonore du syntoniseur FM au niveau sonore de la source concernée par le réglage.

### 2 Appuyez sur OPEN pour ouvrir la face avant.

### 3 Appuyez sur AUDIO pour choisir SLA.

Appuyez sur **AUDIO** jusqu'à ce que **SLA** apparaisse sur l'afficheur.

### 4 Appuyez sur ▲, ou sur ▼, pour régler le niveau de la source.

Chaque pression sur ▲, ou sur ▼, augmente ou diminue le niveau sonore de la source.

- **SLA +4 – SLA -4** sont les valeurs extrêmes que peut prendre le niveau sonore tandis qu'il augmente ou diminue.



### Remarques

- Étant donné que le niveau du syntoniseur FM sert de référence, l'emploi de la fonction SLA n'est pas possible pour le syntoniseur FM.
- Le niveau du syntoniseur AM peut également être réglé à l'aide de cette fonction.
- Le lecteur de CD intégré et le lecteur de CD à chargeur sont automatiquement placés dans les mêmes conditions de niveau sonore.
- Le niveau d'écoute de l'appareil extérieur 1 et de l'appareil extérieur 2 est réglé automatiquement sur la même valeur.

## Utilisation de la commande automatique du niveau sonore

Tandis que le véhicule circule, le bruit qui atteint l'habitacle varie, par exemple en fonction de la vitesse, de l'état de la chaussée, etc. La fonction de réglage automatique du niveau sonore (ASL) surveille ce bruit et, le cas échéant, augmente le niveau sonore comme il convient. La sensibilité de la fonction ASL (variation du niveau sonore en fonction du niveau de bruit) peut prendre cinq valeurs.

### 1 Appuyez sur OPEN pour ouvrir la face avant.

### 2 Appuyez sur AUDIO pour choisir ASL.

Appuyez sur **AUDIO** jusqu'à ce que **ASL** apparaisse sur l'afficheur.

### 3 Appuyez sur ▲ pour mettre en service ASL.

- Pour mettre hors service ASL, appuyez sur ▼.

### 4 Appuyez sur ◀ ou ▶ pour choisir le niveau ASL désiré.

Appuyez de manière répétée sur ◀ ou ▶ pour passer d'une valeur à l'autre, comme suit:

**Low** (bas)—**Mid-Lo** (moyen inférieur)—**Mid** (moyen)—**Mid-Hi** (moyen supérieur)—**High** (haut)

## Ajustement des réglages initiaux

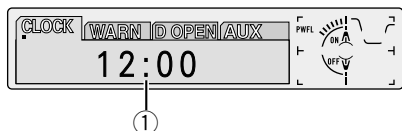

Les réglages initiaux vous permettent d'établir les conditions de fonctionnement de base de l'appareil.

### ① Afficheur FUNCTION

Il indique l'état de la fonction.

**1 Maintenez la pression d'un doigt sur SOURCE jusqu'à ce que l'appareil s'éteigne.**

**2 Appuyez sur OPEN pour ouvrir la face avant.**

**3 Maintenez la pression d'un doigt sur FUNCTION jusqu'à ce que CLOCK apparaisse sur l'afficheur.**

**4 Appuyez sur FUNCTION pour choisir un des réglages initiaux.**

Appuyez de manière répétée sur **FUNCTION** pour passer d'un des paramètres suivants à l'autre:

**CLOCK—WARN—D OPEN—AUX—DIM—  
BRIGHT—SW—TEL—DISP**

Pour de plus amples détails sur chaque réglage, reportez-vous aux instructions qui suivent.

- Appuyez sur **BAND** pour abandonner les réglages initiaux.
- Vous pouvez également abandonner les réglages initiaux en maintenant la pression d'un doigt sur **FUNCTION** jusqu'à ce que l'appareil se mette hors service. ■

## Réglage de l'heure

Cette fonction permet de régler l'heure sur l'horloge de l'appareil.

**1 Appuyez sur OPEN pour ouvrir la face avant.**

**2 Appuyez sur FUNCTION pour choisir CLOCK.**

Appuyez sur **FUNCTION** jusqu'à ce que l'horloge apparaisse sur l'afficheur.

**3 Choisissez la section d'affichage de l'heure que vous souhaitez régler avec ◀/▶.**

Appuyez sur ◀/▶ pour choisir la section d'affichage de l'horloge:

**HEURE—MINUTE**

Lorsque vous choisissez les sections d'affichage de l'horloge, la section choisie clignote.



**4 Choisissez l'heure correcte avec ▲/▼.**

Appuyez sur ▲ pour augmenter les chiffres des heures ou des minutes. Appuyez sur ▼ pour diminuer les chiffres des heures ou des minutes. ■



## Réglages initiaux

### Mise en service ou hors service du signal sonore d'avertissement

Si vous ne retirez pas la face avant de l'appareil central dans les cinq secondes qui suivent la coupure de l'allumage, un signal sonore d'avertissement se fait entendre. Vous pouvez mettre hors service ce signal sonore d'avertissement.

- 1 Appuyez sur **OPEN** pour ouvrir la face avant.
- 2 Appuyez sur **FUNCTION** pour choisir **WARN**. Appuyez sur **FUNCTION** jusqu'à ce que **WARN** apparaisse sur l'afficheur.
- 3 Mettez en service ou hors service **WARN** à l'aide de ▲/▼.

Une pression sur ▲/▼ met alternativement **Warning** en service ou hors service et l'état du signal (par exemple, **Warning :ON**) est affiché.

### Annulation de l'ouverture automatique de la face avant

Comme protection contre le vol, la face avant s'ouvre automatiquement et se sépare aisément. L'ouverture automatique de la face avant est en service par défaut.

- 1 Appuyez sur **OPEN** pour ouvrir la face avant.
- 2 Appuyez sur **FUNCTION** pour choisir **D OPEN**. Appuyez sur **FUNCTION** jusqu'à ce que **D OPEN** apparaisse sur l'afficheur.
- 3 Mettez en service ou hors service **Flap Auto** à l'aide de ▲/▼.

Une pression sur ▲/▼ met alternativement **Flap Auto** en service ou hors service et l'état de la recherche (par exemple, **Flap Auto :ON**) est affiché.

### Mise en service ou hors service de l'entrée auxiliaire

Cet appareil accepte le signal d'un équipement auxiliaire. L'entrée auxiliaire doit être en service pour que l'équipement auxiliaire connecté puisse être utilisé.

- 1 Appuyez sur **OPEN** pour ouvrir la face avant.
- 2 Appuyez sur **FUNCTION** pour choisir **AUX**. Appuyez sur **FUNCTION** jusqu'à ce que **AUX** apparaisse sur l'afficheur.
- 3 Mettez en service, ou hors service, **AUX** à l'aide de ▲/▼.

Une pression sur ▲/▼ met alternativement **AUX** en service ou hors service et l'état de l'entrée (par exemple, **AUX :ON**) est affiché.

### Mise en service ou hors service de l'atténuateur de luminosité

Pour éviter que l'afficheur ne soit trop lumineux la nuit, son éclairage est automatiquement atténué dès que les feux de route sont en service. Vous pouvez mettre en service, ou hors service, l'atténuateur de luminosité.

- 1 Appuyez sur **OPEN** pour ouvrir la face avant.
- 2 Appuyez sur **FUNCTION** pour choisir **DIM**. Appuyez sur **FUNCTION** jusqu'à ce que **DIM** apparaisse sur l'afficheur.
- 3 Mettez en service, ou hors service, **DIM** à l'aide de ▲/▼.

Une pression sur ▲/▼ met alternativement **Dimmer** en service ou hors service et l'état de l'atténuateur (par exemple, **Dimmer :ON**) est affiché.

## Choix de la luminosité

Vous pouvez choisir la luminosité de l'afficheur. Initialement, la luminosité a la valeur 12.

### 1 Appuyez sur OPEN pour ouvrir la face avant.

### 2 Appuyez sur FUNCTION pour choisir BRIGHT.

Appuyez sur **FUNCTION** jusqu'à ce que **BRIGHT** apparaisse sur l'afficheur.

### 3 Choisissez la luminosité souhaitée avec



- L'afficheur indique 0 – 15.

## Réglage de la sortie arrière et du contrôleur de l'enceinte d'extrêmes graves

La sortie arrière de cet appareil (câbles d'enceintes arrière et sortie arrière RCA) peut être utilisée pour connecter des enceintes couvrant toute la gamme (**Rear SP:FULL**) ou une enceinte d'extrêmes graves (**Rear SP:S.W**). Si vous mettez le réglage de la sortie arrière sur **Rear SP:S.W**, vous pouvez connecter un câble d'enceinte arrière directement à une enceinte d'extrêmes graves sans utiliser d'amplificateur supplémentaire.

Initialement, l'appareil est réglé pour la connexion d'enceinte couvrant toute la gamme (**Rear SP:FULL**). Quand la sortie arrière est connectée à des enceintes couvrant toute la gamme (quand **Rear SP:FULL** est choisi), vous pouvez connecter la sortie d'enceinte d'extrêmes graves RCA à une enceinte d'extrêmes graves. Dans ce cas, vous pouvez choisir d'utiliser ou non, le contrôleur (filtre passe-bas, phase) intégré **S.W Control:INT** ou l'auxiliaire **S.W Control:EXT**.



### Remarques

- Même si vous changez ce réglage, aucun signal n'est présent en sortie aussi longtemps que vous n'avez pas mis en service la sortie sans équilibrage (reportez-vous à la page 42), ou la sortie vers le haut-parleur d'extrêmes graves (reportez-vous à la page 41), à l'aide du menu des réglages sonores.
- Si vous modifiez le réglage du contrôleur de l'enceinte d'extrêmes graves, la sortie pour l'enceinte d'extrêmes graves et la sortie de ligne préamplifiée du menu audio retrouvent leurs valeurs usine.

### 1 Appuyez sur OPEN pour ouvrir la face avant.

### 2 Appuyez sur FUNCTION pour choisir SW.

Appuyez sur **FUNCTION** jusqu'à ce que **SW** apparaisse sur l'afficheur.

### 3 Changez le réglage de la sortie arrière avec ▲/▼.

Une pression sur ▲/▼ permet de basculer du haut-parleur pleine gamme (**Rear SP:FULL**) au haut-parleur d'extrêmes graves (**Rear SP:S.W**) et le réglage est affiché.



### Remarques

- Quand aucune enceinte d'extrêmes graves n'est connectée à la sortie arrière, choisissez **Rear SP:FULL**.
- Quand une enceinte d'extrêmes graves est connectée à la sortie arrière, choisissez **Rear SP:S.W**.
- Quand le réglage de la sortie arrière est **Rear SP:S.W**, vous ne pouvez pas changer le contrôleur d'enceinte d'extrêmes graves.

## Réglages initiaux

### 4 Changez le contrôleur du haut-parleur d'extrêmes graves avec ◀/▶.

Appuyez sur ◀/▶ pour alterner entre **S.W Control:INT** et **S.W Control:EXT**; l'état s'affiche.

### 3 Choisissez l'affichage ou non de DISP à l'aide de ▲/▼.

Mettez **Motion** en/hors service en appuyant sur ▲/▼. L'état s'affiche (par exemple, **Motion :ON**).

## Utilisation ou non de la sourdine/atténuation audio téléphonique

Lorsque vous placez ou recevez un appel au moyen du téléphone de voiture relié à l'appareil, les sons qu'il produit sont momentanément interrompus ou atténués.

### 1 Appuyez sur OPEN pour ouvrir la face avant.

### 2 Appuyez sur FUNCTION pour choisir TEL.

Appuyez sur **FUNCTION** jusqu'à ce que **TEL** apparaisse sur l'afficheur.

### 3 Alternez entre la sourdine audio/l'atténuation téléphonique avec ◀/▶.

Appuyez sur ◀/▶ pour alterner entre **Telephone :ATT** (atténuation) et **Telephone :MUTE** (sourdine). L'état s'affiche.

## Annulation de l'image animée

Vous pouvez mettre en service, ou hors service, l'affichage animé des icônes de source. Lorsque l'affichage est hors service, les icônes animées de source disparaissent après la page d'ouverture.

### 1 Appuyez sur OPEN pour ouvrir la face avant.

### 2 Appuyez sur FUNCTION pour choisir DISP.

Appuyez sur **FUNCTION** jusqu'à ce que **DISP** apparaisse sur l'afficheur.

## Affichage ou non de l'heure

Vous pouvez afficher l'heure même lorsque les sources sont hors service.

### Appuyez sur **CLOCK** pour sélectionner l'affichage de l'heure.

Chaque pression sur **CLOCK** met en service, ou hors service, l'affichage de l'heure. L'indication du temps apparaît sur l'afficheur LCD.

- L'affichage de l'heure s'éteint momentanément lorsque vous procédez à d'autres opérations, mais l'heure est à nouveau affichée 5 secondes plus tard.

## Utilisation des divers affichages divertissants

Vous pouvez profiter des affichages divertissants tout en écoutant chaque source sonore.

- Ces images sont simplement diverses manières de représenter le spectre sonore qui n'est pas modifié.

### 1 Appuyez sur **OPEN** pour ouvrir la face avant.

### 2 Appuyez sur **ENTERTAINMENT**.

Chaque pression sur la touche **ENTERTAINMENT** modifie comme suit les indications affichées:

**Source Icon Display—BGV 1—BGV 2—BGV 3—BGV 4—BGV 5—BGV 6—Spectrum Analyzer 1—Spectrum Analyzer 2—Level Indicator 1—Level Indicator 2—Level Indicator 3—Movie 1—Movie 2—Entertainment Clock**

- BGV signifie Back Ground Visual (fond visuel).



## Utilisation de la source **AUX**

Grâce à un interconnecteur IP-BUS-RCA tel que le modèle CD-RB20 ou CD-RB10 (vendu séparément), vous pouvez relier cet appareil à un équipement auxiliaire doté d'une sortie Cinch (RCA). Pour de plus amples détails, reportez-vous au mode d'emploi de l'interconnecteur IP-BUS-RCA.

### Choix de l'entrée **AUX** comme source

#### Appuyez sur **SOURCE** pour choisir **AUX** comme source.

Appuyez sur **SOURCE** jusqu'à ce que **AUX** apparaisse sur l'afficheur.

- Si l'entrée auxiliaire n'est pas en service, **AUX** ne peut pas être sélectionné. Pour de plus amples détails, reportez-vous à la page 45, *Mise en service ou hors service de l'entrée auxiliaire*.

### Frappe du nom de l'entrée **AUX**

Vous pouvez taper le nom de l'entrée **AUX**.

#### 1 Appuyez sur **OPEN** pour ouvrir la face avant.

#### 2 Après avoir choisissiez **AUX** comme source, maintenez la pression d'un doigt sur **FUNCTION** jusqu'à ce que **TITLE** apparaisse sur l'afficheur.

#### 3 Appuyez sur la touche numéro 1 pour choisir le type de caractères souhaité.

Appuyez de façon répétée sur la touche numéro 1 pour alterner entre les types de caractères suivants:

**Alphabet** (majuscules), **Chiffres** et **symboles—Alphabet** (minuscules)

- Vous pouvez choisir l'entrée de chiffres et de symboles en appuyant sur la touche numéro 2.

## Autres fonctions

### 4 Appuyez sur ▲, ou sur ▼, pour choisir une lettre de l'alphabet.

Chaque pression sur ▲ provoque l'affichage, dans l'ordre, d'une lettre **A B C ... X Y Z** d'un chiffre puis d'un symbole **1 2 3 ... @ # <**. Chaque pression sur ▼ provoque l'affichage dans l'ordre inverse **Z Y X ... C B A**.



### 5 Appuyez sur ► pour placer le curseur sur la position suivante.

Lorsque la lettre que vous désirez utiliser est affichée, appuyez sur ► pour placer le curseur sur la position suivante puis choisissez la lettre suivante. Appuyez sur ◀ pour déplacer le curseur vers le début.

### 6 Après avoir frappé le nom, placez le curseur sur la dernière position en appuyant sur ►.

Lorsque vous appuyez une nouvelle fois sur ►, le nom frappé est mis en mémoire.

### 7 Appuyez sur BAND pour revenir à l'affichage des conditions de lecture. ■

## Utilisation de la fonction de la sourdine/atténuation audio téléphonique

Lorsque vous placez ou recevez un appel au moyen du téléphone de voiture relié à l'appareil, les sons qu'il produit sont momentanément interrompus ou atténués.

- Les sons sont interrompus. L'indication **MUTE** ou **ATT** s'affiche et aucun réglage sonore n'est possible.
- Les conditions de fonctionnement redeviennent normales lorsque la communication téléphonique est terminée. ■

## Introduction au fonctionnement DAB

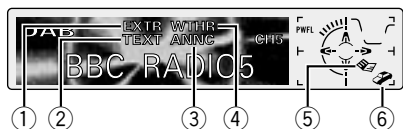

Vous pouvez utiliser cet appareil avec un syntoniseur DAB déporté vendu séparément (GEX-P700DAB). Pour de plus amples détails concernant cette question, reportez-vous aux modes d'emploi du DAB (Cet appareil est un élément principal du groupe 1.). Cette section fournit des informations sur le fonctionnement de cet appareil dans le cadre du DAB, informations qui diffèrent de celles du mode d'emploi du syntoniseur DAB.

### ① Indicateur EXTR

Le Service actuellement reçu comprend un Élément Secondaire de Service.

### ② Indicateur TEXT

Le Service actuellement reçu comprend une Etiquette dynamique.

### ③ Indicateur A (NNC)\*

Il indique que la fonction Annonce (Announce) est en service.

### ④ Indicateur W (THR)\*

Il indique que la fonction Bulletin météo (Weather) est en service.

### ⑤ Indicateur des bulletins d'informations (📰)

Il s'éclaire lorsqu'un bulletin d'information est reçu.

### ⑥ Indicateur des bulletins d'informations routières (🚗)

Il s'éclaire lorsqu'un bulletin d'informations routières est reçu.

\* Si le support d'annonce choisi est reçu, les lettres entre parenthèses s'éclairent.

## Fonctionnement

Vous pouvez utiliser les fonctions suivantes avec cet appareil. (Les pages de référence sont dans ce mode d'emploi).

- Fonction des PTY disponibles (Reportez-vous à la page 51.)
- Fonction d'étiquette dynamique (Reportez-vous à la page 51.)

L'utilisation des deux fonctions suivantes avec cet appareil diffère.

(Les pages de référence renvoient au mode d'emploi du syntoniseur DAB déporté.)

- Changement d'étiquette (Reportez-vous à la page 13.)
  - Traitement des annonces à partir du menu des fonctions (Reportez-vous à la page 19.)
- Ce produit ne possède pas les quatre fonctions suivantes. (Les pages de référence renvoient au mode d'emploi du syntoniseur DAB déporté.)
- Fonction de suivi de service (Reportez-vous à la page 8.)
  - Liste précléfinie de service (Reportez-vous à la page 15.)
  - Fonction de filtrage de langue (Reportez-vous à la page 15.)
  - Utilisation de la touche PGM (Reportez-vous à la page 26.)

## Changement d'étiquette

**1 Appuyez sur OPEN pour ouvrir la face avant.**

**2 Appuyez sur DISPLAY.**

Appuyez de manière répétée sur **DISPLAY** pour passer d'un des paramètres suivants à l'autre:



**Service Label** (Etiquette de service)—**SC Label** (Etiquette d'élément de service)—**DAB TEXT** (Etiquette dynamique)—**Ensemble Label** (Etiquette d'ensemble)—**PTY** (Etiquette PTY)

## Autres fonctions

### Remarques

- Avec un composant de service qui n'a pas d'étiquette de composant de service ni d'étiquette dynamique, la commutation sur l'étiquette de composant de service ou l'étiquette dynamique n'est pas possible.
- Avec des affichages autres que l'étiquette de service, si vous n'effectuez aucune opération dans les 8 secondes ou que vous appuyez sur une touche autre que **DISPLAY**, l'affichage retourne aux témoins de l'étiquette de service.

### Traitement des annonces à partir du menu des fonctions

Si vous utilisez   à l'opération 2, les indications sont affichées dans l'ordre suivant:

**Announce** (Annonce)—**News** (Informations)—**Weather** (Bulletin météo)—**Traffic** (Informations routières)



### Remarques

- Lorsque la fonction **Announce** est en service, **Warning/Service**, **Event Announcement**, **Special Event**, **Finance**, **Sports** et **Information** sont également en service.
- Quand **Traffic** est en service, **Road Traffic Flash** et **Transport Flash** sont également en service.

### Fonction des PTY disponibles

Vous pouvez choisir le type PTY souhaité par ceux qui peuvent être reçus.

### Recherche PTY

- 1 Appuyez sur **OPEN** pour ouvrir la face avant.
- 2 Appuyez sur **FUNCTION** pour choisir PTY.
- 3 Appuyez sur  ou  pour choisir le type de programme.

### 4 Appuyez sur pour commencer la recherche.

### Utilisation de l'étiquette dynamique

L'étiquette dynamique est une information textuelle relative à l'élément de service que vous êtes en train d'écouter. Vous avez la possibilité de faire défiler cette information.

### Remarques



- Le syntoniseur mémorise automatiquement les trois dernières étiquettes dynamiques reçues, remplaçant le texte de la réception la plus ancienne par le texte le plus récent reçu.
- Vous pouvez utiliser les touches **1** à **6** pour mémoriser les transmissions d'étiquette dynamique.

### Affichage de l'étiquette dynamique

#### 1 Appuyez sur **PAUSE** pendant environ deux secondes pour afficher l'étiquette dynamique.

- Appuyez une nouvelle fois sur **PAUSE**, ou appuyez sur **BAND**; le mode d'étiquette dynamique s'annule.
- Si aucune étiquette dynamique n'est reçue, l'indication **NO TEXT** s'affiche.
- Si vous appuyez, pendant environ deux secondes, sur **PAUSE** alors que la face avant de l'appareil est fermée, cette face avant s'ouvre automatiquement.

#### 2 Appuyez sur ou pour rappeler les trois étiquettes dynamiques les plus récentes.

Appuyez sur  ou  pour alterner entre l'affichage des données de l'étiquette dynamique actuelle et de celles des trois étiquettes dynamiques.

- S'il n'y a pas de données d'étiquette dynamique en mémoire, l'affichage ne change pas.

#### 3 Appuyez sur pour faire défiler l'étiquette dynamique.

- Avant de consulter une étiquette dynamique, prenez soin de garer le véhicule.
- Si vous appuyez sur ▲ tandis que l'information défile, vous revenez à la première ligne.
- Si vous choisissez à nouveau d'afficher l'étiquette dynamique après son abandon, l'information peut être la dernière disponible.

## Enregistrement et rappel de l'étiquette dynamique

Vous pouvez enregistrer les données d'un maximum de six étiquettes dynamiques sur les touches **1** à **6**.

### 1 Affichez l'étiquette dynamique que vous souhaitez enregistrer en mémoire.

Reportez-vous à la page 51, *Affichage de l'étiquette dynamique*.

### 2 Maintenez la pression sur l'une des touches 1 à 6 pour enregistrer l'étiquette dynamique en mémoire.

Le numéro de la mémoire s'affiche et l'étiquette dynamique choisie est enregistrée en mémoire. La prochaine fois que vous appuierez sur la même touche **1** à **6** à l'affichage d'étiquette dynamique, le texte enregistré sera rappelé de la mémoire.

## Introduction au fonctionnement XM

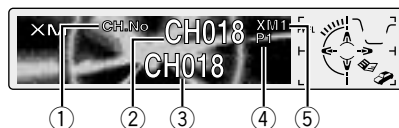

Vous pouvez utiliser cet appareil avec un système de syntoniseur numérique par satellite Universal XM (GEX-FM903XM) ou un syntoniseur numérique XM (GEX-P900XM). Pour les détails sur le fonctionnement, reportez-vous au mode d'emploi du syntoniseur XM en question. Cette section fournit des informations sur le fonctionnement de cet appareil dans le cadre du DAB, informations qui diffèrent de celles du mode d'emploi du syntoniseur XM.

### ① Indicateur CHANNEL SELECT MODE

Il indique le mode de sélection du canal qui a été sélectionné. **CH.No** s'affiche quand le **CH NUMBER** (numéro de canal) est sélectionné, et **CAT** s'affiche quand la **CATEGORY** (catégorie) est sélectionnée.

### ② Indicateur CHANNEL NUMBER

Il indique le canal sur lequel le syntoniseur est accordé.

### ③ Information du syntoniseur XM

L'affichage change chaque fois que vous appuyez sur **DISPLAY**.

### ④ Indicateur PRESET NUMBER

Il indique la station pré-réglée qui a été sélectionnée.

### ⑤ Indicateur de gamme

Il indique la gamme qui a été sélectionnée.



## Autres fonctions

### Fonctionnement

L'utilisation des fonctions suivantes avec cet appareil diffère.

- Commutation de l'affichage (Reportez-vous sur cette page.)
- Commutation du mode de sélection du canal (Reportez-vous sur cette page.)
- Affichage du code ID (Reportez-vous sur cette page.)

### Commutation de l'affichage

**1 Appuyez sur OPEN pour ouvrir la face avant.**

**2 Appuyez sur DISPLAY.**

Appuyez de manière répétée sur **DISPLAY** pour passer d'un des paramètres suivants à l'autre: **CHANNEL NUMBER—CANNEL NAME—ARTIST NAME/FEATURE—SONG/PROGRAM TITLE—ADDITIONAL INFORMATION**



#### Remarque

- Si l'information complémentaire dépasse 16 lettres, vous pouvez faire défiler le texte vers la gauche de manière que la partie masquée devienne visible. Maintenez la pression d'un doigt sur **DISPLAY** jusqu'à ce que le texte commence à défiler vers la gauche.

### Commutation du mode de sélection du canal

Vous pouvez changer l'affichage si vous sélectionnez un canal avec un numéro de canal ou un canal dans la catégorie de canal lorsque vous sélectionnez un canal.

**1 Appuyez sur OPEN pour ouvrir la face avant.**

**2 Appuyez sur FUNCTION pour sélectionner MODE.**

**3 Appuyez sur ◀ ou ▶ pour sélectionner le mode de sélection du canal.**

**CH NUMBER** (Mode de sélection du numéro de canal) — **CATEGORY** (Mode de sélection de la catégorie du canal)

### Affichage du code ID

Chaque syntoniseur XM est identifié par un code d'identification (ID) qui lui est propre. Vous devez connaître le code ID de la radio pour pouvoir mettre en service le service XM, ou pour signaler un problème. La façon dont le code ID s'affiche dépend du mode de sélection du canal.

#### Mode de sélection du numéro de canal

Si vous sélectionnez **CH 000**, le code ID s'affiche.

- Sélectionnez **CH 000** avec ◀/▶.

#### Mode de sélection de la catégorie du canal

**RADIO ID** est proposé comme catégorie de canal pour l'affichage du code ID.

- Sélectionnez la catégorie de canal **RADIO ID** avec ▲/▼.

- Si vous sélectionnez un autre canal, l'affichage du code ID s'annule.
- L'affichage du code ID fait réapparaître l'affichage de **RADIO ID** et du code ID l'un après l'autre. ◻

## Soins à apporter au lecteur de CD

- N'utilisez que les disques portant la marque Compact Disc Digital Audio.



- N'utilisez que des disques standard circulaires. L'utilisation de disques ayant une forme différente peut provoquer une anomalie du lecteur, ou encore leur lecture peut être impossible.



- Vérifiez les disques avant de les écouter. Rejetez tout disque fendu, rayé ou voilé car leur lecture peut être impossible. N'utilisez pas de disque en mauvais état.
- Pendant la manipulation des disques, évitez de toucher leur face gravée (face ne portant aucune indication).
- Rangez les disques dans leur coffret dès que vous ne les écoutez plus.
- Conservez les disques à l'abri de la lumière directe du soleil et ne les exposez pas à des températures élevées.
- Ne posez aucune étiquette à la surface des disques, n'écrivez pas sur un disque, n'appliquez aucun agent chimique sur un disque.
- Pour nettoyer un disque, utilisez un chiffon doux en partant du centre vers la périphérie.



- Lorsque, par temps froid, vous mettez le chauffage en service, l'humidité peut se condenser à l'intérieur du lecteur de CD. La condensation peut provoquer des anomalies de fonctionnement du lecteur. Si vous pensez que de la condensation s'est formée, mettez le

lecteur de CD hors service pendant une heure environ, le temps nécessaire à son séchage, et essuyez le disque avec un chiffon doux pour supprimer l'humidité qui le recouvre.

- Le cahots de la route peuvent interrompre la lecture d'un CD. ▣

## Les CD-R/CD-RW

- La lecture à l'aide de cet appareil des CD-R/CD-RW portant des enregistrements musicaux réalisés à l'aide d'un graveur de CD ou d'un ordinateur personnel, peut être impossible en raison des caractéristiques du disque, des rayures ou des poussières à la surface du disque, des poussières ou de la condensation sur l'optique de l'appareil.
- La lecture des disques gravés à l'aide d'un ordinateur personnel peut être impossible en raison des réglages et de l'environnement du logiciel d'application. Veillez à utiliser le format d'enregistrement convenable. (Pour de plus amples détails concernant le logiciel d'application, veuillez consulter le revendeur de l'appareil.)
- La lecture des CD-R/CD-RW peut être impossible si les disques sont demeurés dans le véhicule et ont été exposés à la lumière directe du soleil ou à des températures élevées.
- Les titres et autres informations de texte enregistrés sur un CD-R/CD-RW peuvent ne pas s'afficher sur l'appareil pendant la lecture de données audio (CD-DA).
- L'appareil est compatible avec la fonction de saut des CD-R/CD-RW. Les plages renfermant les informations de saut de plages sont sautées automatiquement pendant la lecture de données audio (CD-DA).
- Si vous insérez un CD-RW dans l'appareil, le temps pour que la lecture commence peut être plus long qu'avec un CD ou un CD-R traditionnel.
- Avant l'utilisation, lisez les précautions relatives aux CD-R/CD-RW. ▣

## Informations complémentaires

### Signification des messages d'erreur du lecteur de CD intégré

En cas d'anomalie de fonctionnement du lecteur de CD, un message d'erreur peut s'afficher. Si un message d'erreur apparaît sur l'afficheur, reportez-vous au tableau ci-dessous pour connaître la nature de l'anomalie et l'action corrective suggérée. Si l'erreur ne peut pas être corrigée, consultez le revendeur ou le service d'entretien agréé par Pioneer.

Messages	Causes possibles	Action corrective
<b>ERROR-11, 12, 17, 30</b>	Disque sale.	Nettoyez le disque.
<b>ERROR-11, 12, 17, 30</b>	Disque rayé.	Utilisez un autre disque.
<b>ERROR-22, 23</b>	Fichier incorrect.	Formatez le disque.
<b>ERROR-10, 11, 12, 17, 30, 50, A0</b>	Anomalie électrique ou mécanique.	Coupez le contact au moyen de la clé puis rétablissez le contact et choisissez à nouveau le lecteur de CD comme source.
<b>ERROR-44</b>	Toutes les plages musicales sont ignorées.	Utilisez un autre disque.



### A propos des dossiers et des fichiers MP3

• Nous donnons ci-dessous un aperçu d'un CD-ROM renfermant des fichiers MP3. Les sous-dossiers sont indiqués comme des dossiers dans le dossier actuellement choisi.

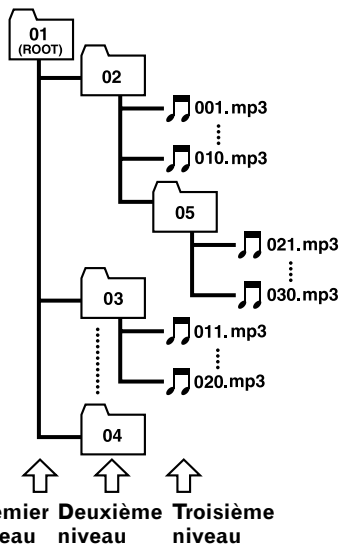

#### Remarques

- Le système attribue des numéros aux dossiers. L'utilisateur ne peut pas attribuer lui-même les numéros aux dossiers.
- Pour la lecture de disques portant des fichiers MP3 et des données audio (CD-DA) comme c'est le cas des CD-EXTRA et des MIXED-MODE CD, il faut basculer de MP3 à CD-DA au moyen de **BAND**.
- Il n'est pas possible de vérifier les dossiers qui ne contiennent pas de fichiers MP3. (Ces dossiers sont ignorés et leur numéro n'est pas affiché.)
- Il est possible de lire les fichiers MP3 dans un maximum de 8 niveaux de dossiers. Toutefois, il y aura un retard dans le commencement de la lecture avec les disques ayant plusieurs niveaux. C'est pourquoi il est recommandé de créer des disques n'ayant pas plus de 2 niveaux.
- Il est possible de lire un maximum de 253 dossiers sur un disque.

## Fichiers MP3

- MP3 est l'abréviation de "MPEG Audio Layer 3" et il représente une norme de technologie de compression audio.
- Ce produit permet la lecture des fichiers MP3 sur des CD-ROM, CD-R et CD-RW. La lecture des enregistrements de disque compatibles avec le niveau 1 et le niveau 2 de ISO9660 et avec le système de fichiers Romeo et Joliet est possible.
- Il est possible de lire des disques compatibles multi-session.
- Les fichiers sont compatibles avec les formats Tag ID3 Ver. 1.0 et Ver. 1.1 pour l'affichage d'album (titre de disque) et d'artiste (artiste de plage).
- La fonction d'accentuation n'est valide qu'à la lecture des fichiers MP3 de 32, 44,1 et 48 kHz. (Lecture possible des fréquences d'échantillonnage de 16, 22,05, 24, 32, 44,1, 48 kHz)
- Les fichiers MP3 ne sont pas compatibles avec le transfert de données par paquets.
- Il n'y a pas de compatibilité avec la liste de lecture m3u.
- Il n'y a pas de compatibilité avec le format MP3i (MP3 interactif) ni avec le format MP3 PRO.
- Le nombre maximum de caractères qui peuvent être affichés pour un nom de fichier, y compris l'extension (.mp3), est de 32 caractères à partir du premier caractère.
- Le nombre maximum de caractères qui peuvent être affichés pour un nom de dossier est de 32 caractères.
- Avec les fichiers enregistrés suivant le système de fichiers Romeo et Joliet, seuls les 32 premiers caractères s'affichent.
- Pour la lecture de disques portant des fichiers MP3 et des données audio (CD-DA) comme c'est le cas des CD-EXTRA et des MIXED-MODE CD, il faut basculer de MP3 à CD-DA au moyen de **BAND**.

- Lorsque vous utilisez des CD-R/CD-RW, la lecture n'est possible qu'avec les disques qui ont été finalisés.
- L'ordre de sélection des dossiers pour la lecture et les autres opérations devient l'ordre d'écriture utilisé par le logiciel d'écriture. Pour cette raison, l'ordre attendu au moment de la lecture peut ne pas coïncider avec l'ordre effectif de lecture. Néanmoins, il y a également des logiciels d'écriture qui permettent de régler l'ordre de lecture.
- La qualité du son d'un fichier MP3 est généralement supérieure lorsque vous augmentez le débit. L'appareil peut lire les enregistrements ayant un débit compris entre 8 kbps et 320 kbps, mais pour pouvoir obtenir un certain niveau de qualité du son, nous vous recommandons d'utiliser uniquement des disques enregistrés avec un débit d'au moins 128 kbps.



### Précautions

- Lorsque vous donnez un nom à un fichier MP3, ajoutez l'extension de fichier correspondante (.mp3).
- Ce produit reproduit les fichiers ayant l'extension de fichier (.mp3) comme un fichier MP3. Pour éviter tout bruit et toute erreur de fonctionnement, n'utilisez cette extension que pour les fichiers MP3. ■

## Informations complémentaires

### A propos des dossiers et des fichiers WMA

- Nous donnons ci-dessous un aperçu d'un CD-ROM renfermant des fichiers WMA. Les sous-dossiers sont indiqués comme des dossiers dans le dossier actuellement choisi.

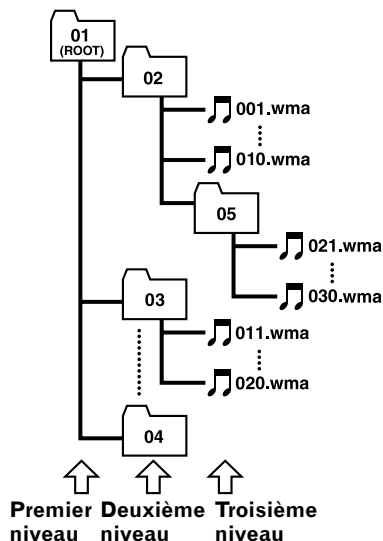

#### Remarques

- Le système attribue des numéros aux dossiers. L'utilisateur ne peut pas attribuer lui-même les numéros aux dossiers.
  - Pour la lecture de disques portant des fichiers WMA et des données audio (CD-DA) comme c'est le cas des CD-EXTRA et des MIXED-MODE CD, il faut basculer de WMA à CD-DA au moyen de **BAND**.
  - Il n'est pas possible de vérifier les dossiers qui ne contiennent pas de fichiers WMA. (Ces dossiers sont ignorés et leur numéro n'est pas affiché.)
  - Il est possible de lire les fichiers WMA dans un maximum de 8 niveaux de dossiers. Toutefois, il y aura un retard dans le commencement de la lecture avec les disques ayant plusieurs niveaux. C'est pourquoi il est recommandé de créer des disques n'ayant pas plus de 2 niveaux.
- Il est possible de lire un maximum de 253 dossiers sur un disque.

### Fichiers WMA

- WMA est l'abréviation de "Windows Media™ Audio" et se rapporte à une technique de compression du son qui a été mise au point par Microsoft Corporation. Les données WMA peuvent être enregistrés grâce à Windows Media Player, version 7, 7,1 ou Windows Media Player for Windows XP.
- Certaines applications utilisées pour coder les fichiers WMA peuvent ne pas fonctionner correctement.
- Avec certaines applications utilisées pour coder les fichiers WMA, les noms d'album et les autres informations de texte peuvent ne pas être affichés correctement.
- Ce produit permet la lecture des fichiers WMA sur des CD-ROM, CD-R et CD-RW. La lecture des enregistrements de disque compatibles avec le niveau 1 et le niveau 2 de ISO9660 et avec le système de fichiers Romeo et Joliet est possible.
- Il est possible de lire des disques compatibles multi-session.
- Uniquement lors de la lecture des fichiers WMA de 32, 44,1 et 48 kHz.
- Les fichiers WMA ne sont pas compatibles avec le transfert de données par paquets.
- Le nombre maximum de caractères qui peuvent être affichés pour un nom de fichier, y compris l'extension (.wma), est de 32 caractères à partir du premier caractère.
- Le nombre maximum de caractères qui peuvent être affichés pour un nom de dossier est de 32 caractères.
- Avec les fichiers enregistrés suivant le système de fichiers Romeo et Joliet, seuls les 32 premiers caractères s'affichent.
- Pour la lecture de disques portant des fichiers WMA et des données audio (CD-DA) comme c'est le cas des CD-EXTRA et des MIXED-MODE CD, il faut basculer de WMA à CD-DA au moyen de **BAND**.

- Lorsque vous utilisez des CD-R/CD-RW, la lecture n'est possible qu'avec les disques qui ont été finalisés.
- L'ordre de sélection des dossiers pour la lecture et les autres opérations devient l'ordre d'écriture utilisé par le logiciel d'écriture. Pour cette raison, l'ordre attendu au moment de la lecture peut ne pas coïncider avec l'ordre effectif de lecture. Néanmoins, il y a également des logiciels d'écriture qui permettent de régler l'ordre de lecture.
- La qualité du son d'un fichier WMA est généralement supérieure lorsque vous augmentez le débit. L'appareil peut lire les enregistrements ayant un débit compris entre 48 kbps et 192 kbps, mais pour pouvoir obtenir un certain niveau de qualité du son, nous vous conseillons d'utiliser des disques portant des gravures réalisées avec un débit plus élevé.



### Précautions

- Lorsque vous donnez un nom à un fichier WMA, ajoutez l'extension de fichier correspondante (.wma).
- Ce produit reproduit les fichiers ayant l'extension de fichier (.wma) comme un fichier WMA. Pour éviter tout bruit et toute erreur de fonctionnement, n'utilisez cette extension que pour les fichiers WMA.

## Terminologie

### Débit

Le débit représente le volume de données par seconde, ou bps (bits par seconde). Plus le débit est élevé, plus il y a d'informations pour reproduire le son. En utilisant la même méthode de codage (MP3 par exemple), plus le débit est élevé, plus la qualité du son est élevée.

### Écriture par paquets

Il s'agit d'un terme général qui désigne une méthode d'écriture des CD-R, etc. au moment requis pour le fichier, exactement comme pour les fichiers d'une disquette ou d'un disque dur.

### Format ISO9660

C'est la norme internationale de la logique de formatage des dossiers et des fichiers des CD-ROM. Le format ISO9660 impose une réglementation pour les deux niveaux suivants.

#### Niveau 1:

Le nom de fichier respecte le format 8.3 (le nom se compose de 8 caractères, à savoir des majuscules anglaises à un demi-octet et des chiffres à un demi-octet, plus le signe "\_", avec une extension fichier de trois caractères).

#### Niveau 2:

Le nom de fichier peut avoir 31 caractères maximum (y compris la marque de séparation "." et une extension fichier). Chaque dossier comprend moins de 8 hiérarchies.

### Formats étendus

#### Joliet:

Les noms de fichier peuvent avoir 64 caractères maximum.

#### Romeo:

Les noms de fichier peuvent avoir 128 caractères maximum.

## Informations complémentaires

### ID3 Tag

Il s'agit d'une méthode d'intégration des informations sur les plages musicales dans un fichier MP3. Ces informations intégrées peuvent comprendre le titre des plages musicales, le nom de l'artiste, le titre de l'album, le genre musical, l'année de production, des commentaires et autres données diverses. Le contenu peut être modifié à volonté à l'aide d'un logiciel incorporant des fonctions d'édition de ID3 Tag. Bien que les tags soient restreints au nombre de caractères, il est possible d'afficher ces informations pendant la lecture de la plage musicale.

### m3u

Les listes de lecture créées avec le logiciel "WINAMP" ont une extension fichier de liste de lecture (.m3u).

### MP3

MP3 est l'abréviation de "MPEG Audio Layer3". C'est une norme de technologie de compression audio mise au point par un groupe de travail (MPEG) de l'ISO (International Standards Organization). Le format MP3 est capable de compresser les données audio à environ 1/10ème du niveau d'un disque classique.

### Multi-session

Le multi-session est une méthode d'enregistrement qui permet d'enregistrer des données supplémentaires ultérieurement. Lors d'un enregistrement sur un CD-ROM, CD-R ou CD-RW, toutes les données, du début jusqu'à la fin, sont traitées comme une seule et unique session ou unité. Le multi-session est une méthode permettant d'enregistrer plus de 2 sessions sur un même disque.

### VBR

VBR est l'abréviation de "Variable Bit Rate". Généralement parlant, le CBR (Constant Bit Rate) est plus répandu. Mais pour ajuster le débit en souplesse en fonction des besoins de la compression audio, il est possible de réaliser une compression qui accorde la priorité à la qualité du son.

### WMA

WMA est l'abréviation de "Windows Media™ Audio" et se rapporte à une technique de compression du son qui a été mise au point par Microsoft Corporation. Les données WMA peuvent être enregistrés grâce à Windows Media Player, version 7, 7,1 ou Windows Media Player for Windows XP.

Microsoft, Windows Media et le logo Windows sont des marques de commerce, déposées ou non, par Microsoft Corporation aux Etats-Unis et dans d'autres pays. □

## Caractéristiques techniques

### Généralités

Alimentation .....	14,4 V CC (10,8 à 15,1 V possibles)
Mise à la masse .....	Pôle négatif
Consommation maximale .....	10,0 A
Dimensions (L x H x P):	
(En position fermée)	
(DIN) Châssis .....	178 x 50 x 157 mm
Panneau avant ...	188 x 58 x 28 mm
(D) Châssis .....	178 x 50 x 162 mm
Panneau avant ...	170 x 44 x 23 mm
(En position ouverte)	
(DIN) Châssis .....	178 x 50 x 157 mm
Panneau avant ...	188 x 68 x 50 mm
(D) Châssis .....	178 x 50 x 162 mm
Panneau avant ...	170 x 64 x 45 mm
Poids .....	1,7 kg

### Audio

Puissance de sortie continue de 22 W par canal min. sous 4 ohms, les deux canaux en charge, 50 à 15.000 Hz, avec une DHT ne dépassant pas 5%.  
Puissance maximale de sortie .....

..... 50 W x 4  
pour haut-parleur d'extrêmes graves (70 W x 1 ch/2 Ω)  
Impédance de charge .....

Niveau maximum/impédance de sortie de l'étage de préamplification .....

..... 4 V/1 kΩ  
Égaliseur (Égaliseur paramétrique à 3 bandes):  
(Graves)

Fréquence .....

Facteur de surtension (Q) .....

Gain .....

(Médium)  
Fréquence .....

Facteur de surtension (Q) .....

Gain .....

(Aigus)  
Fréquence .....

Facteur de surtension (Q) .....

Gain .....

Correction physiologique:

(Graves) .....

(Médium) .....

(Aigus) .....

Commandes de tonalité:

(Graves)  
Fréquence .....

Gain .....

(Aigus)  
Fréquence .....

Gain .....

HPF:

Fréquence .....

Pente .....

Haut-parleur d'extrêmes graves:

Fréquence .....

Pente .....

Gain .....

Phase .....

..... Normale/Inverse

### Lecteur de CD

Système .....

Disques utilisables .....

Format du signal:

Fréquence d'échantillonnage .....

Nombre de bits de quantification .....

Réponse en fréquence .....

Rapport signal/bruit .....

Dynamique .....

Nombre de voies .....

Format de décodage MP3 .....

Format de décodage WMA .....

..... Version 7 & 8

### Syntoniseur FM

Gamme de fréquence .....

Sensibilité utile .....

Seuil de sensibilité 50 dB ...

Rapport signal/bruit .....

Distorsion .....

Réponse en fréquence .....

Séparation stéréophonique ....

Sélectivité .....

Inermodulation trois signaux

(niveau de signal désiré) .....

..... 30 dBf

(niveau deux signaux indésirés: 100 dBf)

### Syntoniseur AM

Gamme de fréquence .....

Sensibilité utile .....

Sélectivité .....

..... 50 dB (±10 kHz)

.....

.....

.....

.....

.....

.....

.....

.....

.....

.....

.....

.....



### Remarque

- Les caractéristiques et la présentation peuvent être modifiées sans avis préalable à fin d'amélioration. ■









**PIONEER CORPORATION**

4-1, MEGURO 1-CHOME, MEGURO-KU, TOKYO 153-8654, JAPAN

**PIONEER ELECTRONICS (USA) INC.**

P.O. Box 1540, Long Beach, California 90801-1540, U.S.A.  
TEL: (800) 421-1404

**PIONEER EUROPE NV**

Haven 1087, Keetberglaan 1, B-9120 Melsele, Belgium  
TEL: (0) 3/570.05.11

**PIONEER ELECTRONICS ASIACENTRE PTE. LTD.**

253 Alexandra Road, #04-01, Singapore 159936  
TEL: 65-472-1111

**PIONEER ELECTRONICS AUSTRALIA PTY. LTD.**

178-184 Boundary Road, Braeside, Victoria 3195, Australia  
TEL: (03) 9586-6300

**PIONEER ELECTRONICS OF CANADA, INC.**

300 Allstate Parkway, Markham, Ontario L3R OP2, Canada  
TEL: (905) 479-4411

**PIONEER ELECTRONICS DE MEXICO, S.A. de C.V.**

San Lorenzo 1009 3er. Piso Desp. 302  
Col. Del Valle Mexico, D.F. C.P. 03100  
TEL: 5-688-52-90

Published by Pioneer Corporation.  
Copyright © 2001 by Pioneer Corporation.  
All rights reserved.

Publication de Pioneer Corporation.  
Copyright © 2001 Pioneer Corporation.  
Tous droits de reproduction et de traduction  
réservés.

## Free Manuals Download Website

<http://myh66.com>

<http://usermanuals.us>

<http://www.somanuals.com>

<http://www.4manuals.cc>

<http://www.manual-lib.com>

<http://www.404manual.com>

<http://www.luxmanual.com>

<http://aubethermostatmanual.com>

Golf course search by state

<http://golfingnear.com>

Email search by domain

<http://emailbydomain.com>

Auto manuals search

<http://auto.somanuals.com>

TV manuals search

<http://tv.somanuals.com>