

BOSE[®]



WAVE[®] MUSIC SYSTEM III

Owner's Guide | Guía de usuario | Notice d'utilisation

INFORMATIONS RELATIVES À LA SÉCURITÉ

Veillez lire cette notice d'utilisation

Prenez le temps de lire attentivement les instructions de cette notice d'utilisation. Elles vous seront précieuses pour installer et utiliser correctement votre système et vous aideront à tirer le meilleur parti de sa technologie. Conservez cette notice d'utilisation pour référence ultérieure.

AVERTISSEMENT : Pour limiter les risques d'incendie ou d'électrocution, n'exposez pas l'appareil à la pluie ou à l'humidité.

AVERTISSEMENT : Protégez l'appareil de tout risque de ruissellement ou d'éclaboussure. Ne placez pas d'objets contenant des liquides, tels que des vases, sur l'appareil. Comme avec tout appareil électronique, veillez à ne pas renverser de liquides sur une partie quelconque de l'appareil. Les liquides peuvent provoquer des pannes et/ou un risque d'incendie.



ATTENTION : Afin de limiter les risques d'électrocution, ne démontez pas ce produit si vous ne disposez pas des qualifications requises. Adressez-vous à un réparateur qualifié.



Le symbole représentant un éclair avec une flèche à l'intérieur d'un triangle équilatéral est utilisé pour prévenir l'utilisateur de la présence d'une tension électrique dangereuse non isolée à l'intérieur de l'appareil. Cette tension est d'un niveau suffisamment élevé pour représenter un risque d'électrocution.



Le symbole représentant un point d'exclamation à l'intérieur d'un triangle équilatéral, tel qu'il figure sur le système, signale à l'utilisateur la présence d'instructions importantes relatives au fonctionnement et à l'entretien de l'appareil dans cette notice d'installation.

ATTENTION : Afin d'éviter tout risque d'électrocution, insérez bien la fiche du cordon d'alimentation dans la fente correspondante de la prise d'alimentation.

ATTENTION : L'utilisation de commandes, réglages ou procédures autres que ceux spécifiés dans le présent document peut provoquer une exposition dangereuse aux rayonnements du laser interne. Le lecteur de disques compacts ne doit être réglé ou réparé que par une personne qualifiée.

AVERTISSEMENT : Conservez la pile de la télécommande hors de portée des enfants. En cas de manipulation inappropriée, elle risque de provoquer un incendie ou des brûlures chimiques. Ne la rechargez pas, ne la démontez pas, ne la portez pas à une température supérieure à 100 °C et ne l'incinerez pas. Pour jeter les piles usagées, respectez la réglementation locale. Remplacez la pile uniquement par une pile du même type, portant la même référence.

AVERTISSEMENT : La pile risque d'exploser si elle est remplacée par une pile inappropriée. Utilisez uniquement une pile au lithium approuvée de 3 volts, de type CR2032 ou DL3032.



Veillez à vous débarrasser de vos piles usagées conformément aux réglementations locales. Ne l'incinerez pas.

AVERTISSEMENT : Ne placez jamais d'objets enflammés, tels que des bougies allumées, sur l'appareil.

AVERTISSEMENT : Certaines pièces présentent un risque de suffocation. Ne pas laisser à la portée des enfants de moins de 3 ans.



Remarque : L'étiquette d'identification du produit est située au-dessous de l'appareil.

Remarque : Ce produit doit être utilisé à l'intérieur. Il n'a pas été conçu ni testé pour une utilisation en extérieur, dans des véhicules ou sur des bateaux.

Remarque : Lorsque la fiche d'alimentation ou la prise multiple est utilisée comme dispositif de débranchement de l'appareil, elle doit rester facilement accessible.

CE Ce produit est conforme à toutes les directives de la Communauté européenne qui s'y appliquent. L'attestation complète de conformité est disponible à l'adresse www.Bose.com/compliance.

Produit laser de classe 1

Ce lecteur de CD est classé CLASS 1 LASER PRODUCT selon la norme EN/IEC 60825. L'étiquette CLASS 1 LASER PRODUCT est située à la base de l'appareil.

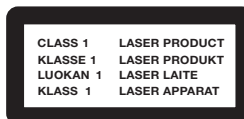

INSTRUCTIONS IMPORTANTES RELATIVES À LA SÉCURITÉ

- 1. Veuillez lire ces instructions** avant d'utiliser le produit. Elles sont valables pour tous les composants.
- 2. Veuillez les conserver** pour référence ultérieure.
- 3. Respectez tous les avertissements**, qu'ils soient donnés sur le produit lui-même ou dans la notice d'utilisation.
- 4. Suivez toutes les instructions.**
- 5. N'utilisez pas cet appareil à proximité d'eau ou d'une source d'humidité**, telle qu'une baignoire, un lavabo, un évier de cuisine, une piscine, un sous-sol humide ou tout autre emplacement humide.
- 6. Utilisez uniquement un chiffon sec pour le nettoyage**, comme indiqué par Bose Corporation. Débranchez ce produit de la prise électrique murale avant de le nettoyer.
- 7. Ne bloquez jamais les orifices d'aération. Suivez les instructions du fabricant pour l'installation – Pour garantir un fonctionnement fiable du produit et protéger celui-ci contre tout risque de surchauffe, installez-le à un emplacement et dans une position permettant d'assurer une ventilation correcte.** Par exemple, ne placez pas le produit sur un lit, un canapé ou toute autre surface semblable qui risquerait d'obstruer les ouvertures. Ne le placez pas sur un support fermé, tel qu'une bibliothèque ou une armoire qui empêche une libre circulation de l'air à travers les ouvertures.
- 8. N'installez pas cet appareil à proximité d'une quelconque source de chaleur, telle qu'un radiateur, une arrivée d'air chaud, un four ou tout autre appareil (notamment les amplificateurs) produisant de la chaleur.**
- 9. Veillez à profiter de la sécurité offerte par les fiches de type terre ou polarisées. Les fiches polarisées sont équipées de deux bornes de largeurs différentes. Les fiches de type terre sont équipées de deux bornes et d'un orifice pour la mise à la terre. Ces deux types de dispositifs ont pour but d'assurer votre sécurité. Si la prise fournie ne s'adapte pas à votre prise de courant, consultez un électricien pour qu'il remplace cette prise obsolète.**
- 10. Protégez le cordon d'alimentation contre les risques de piétinement ou de pincement, notamment au niveau des fiches, des prises de courant et des branchements à l'appareil.**
- 11. Utilisez uniquement les accessoires spécifiés par le fabricant.**
- 12. Utilisez uniquement le chariot, le support, le trépied, l'équerre ou la table spécifié(e) par le fabricant ou vendu(e) avec l'appareil. Si vous utilisez un chariot, faites attention à ne pas faire basculer l'ensemble chariot/appareil.**
- 13. Débranchez cet appareil pendant les orages ou au cours des longues périodes de non-utilisation** afin d'éviter de l'endommager.
- 14. Confiez toute réparation à du personnel qualifié. Une réparation est nécessaire lorsque l'appareil a été endommagé de quelque façon que ce soit (endommagement du cordon d'alimentation ou de la fiche électrique, renversement d'un liquide ou de tout objet sur l'appareil, exposition de l'appareil à la pluie ou à l'humidité, mauvais fonctionnement, chute de l'appareil, etc.).** N'essayez pas de réparer ce produit vous-même. L'ouverture ou la dépose d'un couvercle risque de vous exposer à des tensions électriques ou autres dangers. Veuillez contacter Bose pour connaître les coordonnées du centre de réparation agréé le plus proche.
- 15. Pour éviter tout risque d'incendie ou d'électrocution, ne surchargez pas les prises murales, les rallonges ou les prises multiples.**
- 16. Ne laissez jamais d'eau ou d'objets pénétrer à l'intérieur du produit :** des éléments sous tension pourraient être touchés ou il pourrait se produire un court-circuit susceptible d'entraîner un incendie ou un risque d'électrocution.
- 17. Consultez les marquages de sécurité sous le boîtier du produit.**
- 18. Utilisez des sources d'alimentation appropriées –** Branchez le produit sur une source d'alimentation appropriée, comme indiqué dans les instructions relatives au fonctionnement ou signalé sur le produit.
- 19. Évitez les lignes électriques –** Soyez très vigilant lorsque vous installez un système d'antenne extérieure pour ne pas avoir à toucher aux circuits ou aux lignes électriques dont le contact pourrait être mortel. N'installez pas d'antennes extérieures à proximité de lignes électriques aériennes ou de tout autre circuit d'éclairage ou d'alimentation, car elles sont susceptibles de chuter sur ces mêmes circuits ou lignes électriques.
- 20. Mettez à la terre toutes les antennes extérieures –** Si une antenne extérieure ou un système câblé est connecté à ce produit, assurez que cette antenne ou ce système sont mis à la terre de façon à garantir une protection contre les variations momentanées de tension et les charges d'électricité statique. La section 810 de la norme du National Electrical Code, ANSI/NFPA N° 70, fournit des informations concernant une mise à la terre adéquate du mât et de la structure de support, la mise à la terre du câble d'entrée vers une unité de décharge de l'antenne, la taille des conducteurs de mise à la terre, la connexion aux prises de terre et les caractéristiques requises pour la prise de terre. Reportez-vous à l'illustration figurant sur cette page.



Informations sur les produits générateurs de bruit électrique

Ce matériel a fait l'objet de tests prouvant sa conformité aux limites imposées aux appareils numériques de classe B, conformément à la partie 15 des règlements de la FCC. Ces limites sont conçues pour offrir une protection raisonnable contre les interférences nuisibles dans une installation résidentielle. Ce matériel génère, utilise et est susceptible d'émettre de l'énergie à des fréquences radio. À ce titre, s'il n'est pas installé ou utilisé conformément aux instructions, il est susceptible de perturber les communications radio. Cependant, il n'est nullement garanti que de telles perturbations ne se produisent pas dans une installation donnée. Si ce matériel perturbe effectivement la réception de la radio ou de la télévision (ce qui peut être vérifié en allumant et en éteignant le matériel), vous êtes invité à tenter de remédier au problème en prenant une ou plusieurs des mesures ci-dessous :

- Réorientez ou déplacez l'antenne de réception.
- Augmentez la distance séparant le matériel du récepteur.
- Connectez le matériel à une prise située sur un circuit différent de celui auquel est connecté le récepteur.
- Consultez votre revendeur ou un technicien radio/TV expérimenté pour assistance.

Remarque : Toute modification non autorisée du récepteur ou de la télécommande radio risquerait d'annuler le droit de l'utilisateur à mettre en œuvre ce matériel.

Ce produit est conforme aux spécifications de la réglementation ICES-003 classe B du Canada.

Mise à la terre de l'antenne

Exemple de mise à la terre de l'antenne selon la norme du National Electrical Code, ANSI/NFPA 70.

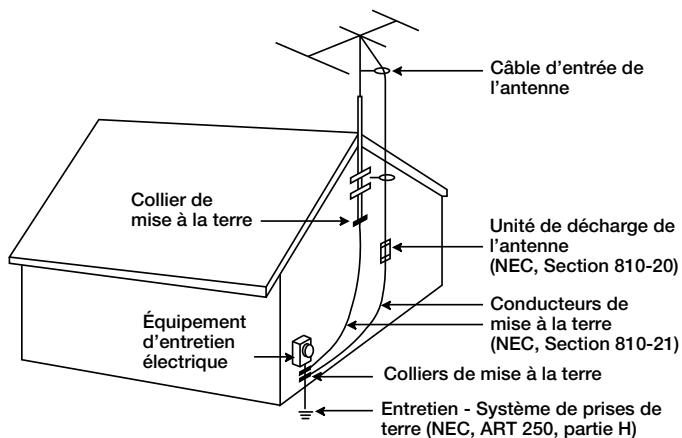

©1994-2012 Bose Corporation. Toute reproduction, modification, distribution ou autre utilisation, même partielle, de ce document est interdite sans autorisation écrite préalable. Toutes les marques déposées auxquelles le présent document fait référence sont la propriété de Bose Corporation. Le design distinctif du système musical Wave est une marque déposée de Bose Corporation aux États-Unis et dans d'autres pays.

La technologie de compression audio MPEG Layer-3 est sous licence de Fraunhofer IIS et Thompson.

Journal des données d'utilisation du produit

Le système Wave® III dispose d'un enregistreur de données destiné à aider Bose à mieux comprendre l'utilisation et les performances de ses produits au fil du temps. Cet enregistreur de données sur le produit conserve certaines données techniques et l'historique d'utilisation, y compris, entre autres, les niveaux de volume, les mises sous et hors tension, les paramètres utilisateur, les sources utilisées, la puissance et la configuration. Ces données peuvent nous être utiles pour vous proposer un meilleur service et une meilleure assistance technique pour votre système musical Wave® III, ainsi que pour améliorer la conception de nos futurs produits. Un équipement spécial est nécessaire pour lire les données stockées par cet enregistreur, et ces données ne peuvent être lues que par Bose et dans le cas où votre système Wave® III serait renvoyée à Bose à titre de réparation ou de retour. Cet enregistreur de données sur le produit ne collecte pas d'informations personnelles à votre sujet et ne mémorise pas de titres, de genres ou autres informations sur le contenu multimédia que vous écoutez avec votre appareil Wave® III.

Renseignements à conserver

Notez le numéro de série de votre nouveau système Wave® III ci-dessous. Le numéro de série est indiqué sous l'appareil.

Numéro de série : _____

Date d'achat : _____

Nous vous conseillons de conserver votre reçu avec ce manuel de l'utilisateur.

MISE EN SERVICE DE VOTRE SYSTÈME WAVE® MUSIC III	6	BRANCHEMENT D'APPAREILS EXTERNES	15
Déballage	6	Connecteurs d'entrée et sortie du panneau arrière	15
Choix d'un emplacement	6	Utilisation d'un casque audio	15
Connexion au secteur	6	Utilisation de l'entrée AUX IN	15
Réglage de l'horloge	6	Utilisation d'une antenne externe	16
Introduction	7	Raccordement à un système Lifestyle®	16
Le CD de démonstration	7	CONFIGURATION DE VOTRE SYSTÈME MUSICAL WAVE® MUSIC III	17
Les avantages de la recherche	7	Le menu de configuration	17
Caractéristiques spéciales	7	Réglage de l'heure du rappel d'alarme	18
UTILISATION DE VOTRE SYSTÈME MUSICAL WAVE® MUSIC III	8	Activation ou désactivation de la fonction RDS	18
Télécommande	8	Choix de la source de lecture en continu	18
Pavé tactile	8	Modification du format de l'heure	18
Affichage	9	Réglage de la luminosité de l'affichage	19
Mise en service et arrêt du système Wave® III	9	Modification du code de pièce	19
Réglage du volume	9	Activation ou désactivation du pavé tactile	19
Réglage de la minuterie	9	Modification du délai de veille	20
ÉCOUTE DE LA RADIO	10	Réinitialisation du système	20
Sélection de la gamme radio	10	ENTRETIEN DE VOTRE SYSTÈME WAVE® MUSIC III	21
Écouter une station radio FM/AM	10	Dépannage	21
Réglage d'une station FM/AM	10	Remplacement de la pile de la télécommande	22
Mémorisation de stations radio FM ou AM	10	Nettoyage	22
mode TALK RADIO	10	Service client	22
mode TALK RADIO	10	Garantie limitée	22
LECTURE DE CD	11	Caractéristiques techniques	22
Lecture de CD	11	INDEX	23
Modes de lecture des CD	11		
Lecture de CD MP3	11		
Navigation dans des fichiers de musique	12		
Modes de lecture des CD de fichiers de musique	12		
RÉGLAGE ET UTILISATION DES ALARMES	13		
Introduction	13		
Utilisation des touches de l'alarme	13		
Indicateurs d'état des alarmes	13		
Réglage des alarmes	13		
Utilisation des alarmes	14		
Activation et désactivation d'une alarme	14		
Rappel d'alarme	14		
Arrêt d'une alarme après son déclenchement ...	14		

MISE EN SERVICE DE VOTRE SYSTÈME WAVE® MUSIC III

Déballage

Vérifiez que les composants suivants figurent bien dans le carton d'emballage :

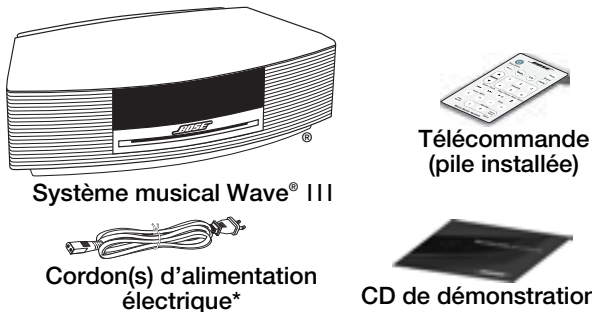

* Le cordon d'alimentation fourni est le modèle approprié pour votre pays.

Choix d'un emplacement

- Placez votre système Wave® III sur une table ou une surface plane.
- Pour obtenir les meilleures performances, placez votre système Wave® III de l'autre côté de la pièce, par rapport au point d'écoute.
- Pour obtenir des performances optimales, placez votre système Wave® III à moins de 60 cm d'un mur, en évitant de le positionner directement dans un angle.

Remarques :

- Ne placez pas votre système Wave® III sur une surface métallique. Celle-ci pourrait gêner la réception AM.
- Ne placez pas votre système Wave® III sur une surface sensible à la chaleur. Comme tout appareil électrique, elle génère de la chaleur.
- N'utilisez pas votre système Wave® III dans un emplacement humide, ni dans tout endroit où de l'humidité peut pénétrer à l'intérieur.

Connexion au secteur

1. Insérez la petite extrémité du câble secteur dans le connecteur marqué **AC POWER** en face arrière du système Wave® III.
2. Branchez l'autre extrémité du cordon à une prise secteur.

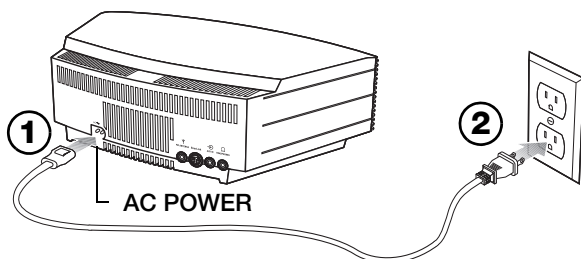

3. Déroulez et étendez le câble secteur pour assurer une bonne réception FM. Le cordon d'alimentation fait office d'antenne.

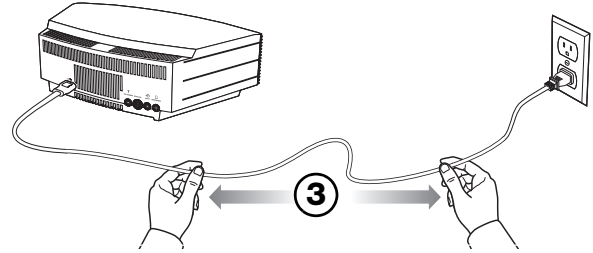

Réglage de l'horloge

Après avoir mis votre système Wave® III sous tension, réglez l'horloge à l'aide de la télécommande. Il est facile de contrôler votre système Wave® III à l'aide de sa télécommande. Il suffit de pointer la télécommande vers la face avant et d'appuyer sur les touches voulues.

1. Maintenez appuyée la touche **Time** durant 1 seconde environ.



Remarque : Toutes les opérations faisant appel à un appui maintenu nécessitent de maintenir la touche enfoncée pendant une seconde environ.

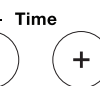

Le message **HOLD TO SET** s'affiche d'abord, puis il est remplacé par **- CLOCK SET -** lorsque vous relâchez le bouton.

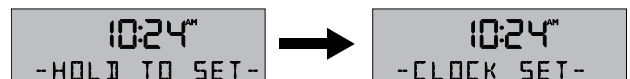

2. Relâchez le bouton **Time**.
3. Appuyez sur la touche **Time -** pour reculer l'heure affichée ou **Time +** pour l'avancer jusqu'à ce que l'heure soit correcte. Vous pouvez maintenir la touche enfoncée pour accélérer le défilement.
4. Après cinq secondes sans intervention de votre part, le système quitte automatiquement le mode de réglage de l'horloge.

Remarques :

- Pour savoir comment changer l'affichage de l'heure sur 12 heures (AM/PM) ou sur 24 heures, consultez la section « Modification du format de l'heure » à la page 18.
- Si le système Wave® III n'est plus alimenté par suite d'une coupure de courant ou parce que vous l'avez débranché, tous vos réglages sont conservés en permanence. Cependant, l'heure n'est conservée en mémoire que pendant un maximum de 48 heures.

Introduction

Nous vous remercions pour votre acquisition d'un système Bose® Wave® III, c'est une manière élégante d'écouter du son de très haute qualité dans toutes les pièces.

Le CD de démonstration

Nous vous suggérons de commencer par écouter le CD de démonstration fourni. Insérez ce disque : votre système Wave® III lit alors le CD automatiquement. Pour toutes instructions sur la lecture d'un CD, voir « Lecture de CD » à la page 11.

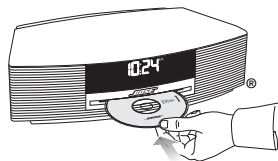

Les avantages de la recherche

Fruit de plus de 14 ans de recherche de Bose Corporation, votre appareil vous offre les avantages de sa technologie brevetée d'enceintes à guides d'ondes. Avec cette technologie, un « tube » transfère efficacement l'énergie d'une enceinte de petite taille dans l'air extérieur sur une grande plage de fréquences basses. Et ces longs guides d'ondes, repliés selon un parcours complexe, sont montés dans des appareils suffisamment petits pour être placés en n'importe quel point d'un domicile. Votre système Wave® III est doté d'une technologie d'enceintes à guides d'ondes à double angulation, qui relie deux haut-parleurs à deux guides d'ondes de 70 cm. Cette combinaison permet de reproduire le timbre des instruments avec une qualité inégalée dans un appareil aussi petit.

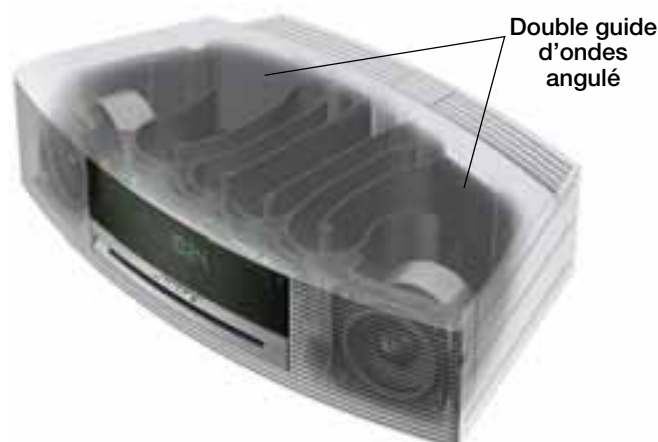

Caractéristiques spéciales

L'alarme permet de vous faire réveiller au son de votre station radio ou CD préférés.



Votre système Wave® III peut vous réveiller aux accents d'un CD ou de votre station radio préférée. Pour plus de détails, voir « Réglage des alarmes » à la page 13.

Vous pouvez écouter vos CD de musique MP3 préférés



Votre système Wave® III peut lire des fichiers MP3 enregistrés sur disques CD-R et CD-RW. La télécommande permet de parcourir aisément vos dossiers de fichiers MP3 et de les sélectionner. Pour plus de détails, voir « Lecture de CD MP3 » à la page 11.

Le menu de configuration permet de modifier le fonctionnement général du système



Les paramètres du système ont été définis à l'origine en fonction des besoins de la majorité des utilisateurs d'un système Wave® III. Pour modifier ces réglages, voir « Configuration de votre système musical Wave® III » à la page 17.

Le menu de configuration permet de modifier les réglages suivants selon vos goûts :

- Délai du rappel d'alarme
- Activation ou désactivation des informations RDS
- Écoute automatique d'une station radio lorsqu'un CD se termine
- Format de l'heure (sur 12 ou 24 heures)
- Luminosité de l'écran
- Code de salle Bose® Link
- Activation ou désactivation du pavé tactile
- Désactivation de l'arrêt automatique
- Réinitialisation de la configuration par défaut

UTILISATION DE VOTRE SYSTÈME MUSICAL WAVE® III

Télécommande

Il est facile de contrôler votre système Wave® III à l'aide de sa télécommande. Il suffit de pointer la télécommande vers l'afficheur et d'appuyer sur les touches. Dans des conditions normales, la télécommande fonctionne à une distance de 6 m de l'afficheur.

Remarques :

- Toutes les opérations faisant appel à un appui maintenu nécessitent de maintenir la touche enfoncée pendant une seconde environ.
- Un appui sur la touche **RADIO, CD** ou **AUX** active automatiquement la source sélectionnée auprès du système Wave® III.



Radio

- Activation de la radio.
- Choix de la bande FM ou AM (page 10).

Mise en marche ou arrêt (arrêt alarme)

- Mise en marche ou arrêt de l'appareil (page 9).
- Arrêt de l'alarme en cours (page 14).

Mute (Silence)

- Coupure provisoire du son (page 9).
- Appuyez à nouveau sur cette touche pour rétablir le son.

Volume

- Augmentation ou réduction du volume des enceintes (page 9).

Recherche/Piste

- *Appui* : Recherche de la station radio suivante ayant un bon signal (page 10), ou passage à la piste précédente ou suivante du CD (page 11).
- *Appui maintenu* : Avance ou retour rapide parmi les fréquences radio ayant un bon signal (page 10), ou saut rapide à la piste précédente ou suivante du CD (page 11).

Accord/MP3

- *Appui* : Passage à la station de radio suivante ou précédente (page 10), ou navigation dans les dossiers pendant la lecture de CD MP3 (page 11).
- *Appui maintenu* : Recherche rapide (avant/arrière) des stations radio stables (page 10), ou recherche avant/arrière des pistes du CD (page 11).

Mode de lecture

- Sélection des modes shuffle (lecture aléatoire) et repeat (répétition) pour la lecture du CD (page 11).
- Mise en marche ou arrêt du mode TALK RADIO AM ou FM (page 10).

Radio

- Mise en service du lecteur de CD (page 11).

Délai du rappel d'alarme (sonnerie)

- Déclenchement du rappel provisoire de l'alarme en cours (page 14).
- Réglage de l'arrêt automatique de l'appareil après 10 à 90 minutes (page 9).
- Sélection de la sonnerie dans le paramétrage de l'alarme (page 13)

AUX

- Appuyez sur cette touche pour écouter le son d'une source externe connectée à l'appareil (page 15).

Présélections

- *Appui* : Rappel d'une station radio présélectionnée (page 10).
- *Appui prolongé* : Mémorisation d'une station radio pour la présélectionner (page 10).

Lecture/Pause

- Lecture du CD (page 11).
- Mise en pause du CD en cours de lecture (page 11).

Arrêt/Éjection

- *Appui* : Arrêt du CD (page 11).
- *Second appui* : Éjection du CD (page 11).

Heure

- Réglage de l'horloge (page 6).
- Lors du réglage des alarmes, réglage de l'heure de l'alarme (page 13).

Paramétrage de l'alarme (Menu)

- *Appui prolongé* : activation du menu de paramétrage (page 17).

Alarmes

- Réglage des alarmes (page 13).

Alarme 1

- Mise en marche ou arrêt de l'alarme 1

Alarme 2

- Mise en marche ou arrêt de l'alarme 2

Pavé tactile

Votre système Wave® III est dotée d'un pavé tactile sur la partie supérieure avant centrale du boîtier.

Il suffit de poser momentanément la main sur le pavé tactile pour activer ou désactiver votre système Wave® III (page 9), activer le rappel d'alarme lorsque celle-ci sonne ou la réinitialiser pour le lendemain (page 14).

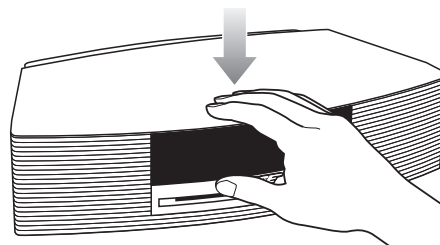

Affichage

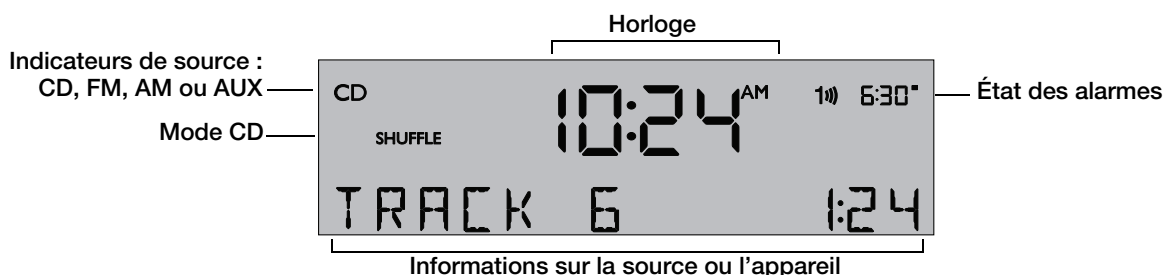

Mise en service et arrêt du système Wave® III

Pour mettre l'appareil en marche ou l'arrêter (veille) :

- Appuyez sur la touche de mise sous tension , ou

- Touchez le pavé tactile.

La dernière source écoutée est activée.

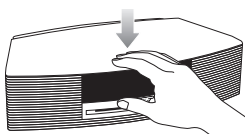

Méthode alternative :

Appuyez sur la touche d'une source pour allumer le système musical Wave® III et activer cette source.



Remarque : Un appui sur **AUX** n'allume pas la source externe connectée à l'entrée AUX IN (par exemple le téléviseur). Il est donc nécessaire de mettre celle-ci sous tension auparavant.

Remarque : Après 24 heures sans aucun appui sur une touche, le système s'arrête automatiquement (mise en veille). Si la minuterie de 30 minutes d'attente du système (page 20) est activée, l'appareil bascule automatiquement en mode veille si aucun signal audio n'est émis et si aucun bouton n'est pressé pendant 30 minutes.

Réglage du volume



Un appui maintenu sur la touche **Volume ▲** ou **▼** permet de régler le niveau sonore. Le message **VOLUME - 0** (silence) à **99** (maximum) apparaît sur l'afficheur pour indiquer le niveau relatif.



Appuyez sur la touche **Mute** pour couper le son du système Wave® III. Un nouvel appui sur la touche **Mute**, ou un appui sur **Volume ▲** permet de restaurer le son à son volume d'origine.

Pour diminuer le volume sonore avant de restaurer le son, appuyez sur la touche **Volume ▼** pendant que le son est coupé.

Remarque : Lorsque le système musical Wave® III est éteint, le volume ne peut être ajusté qu'entre 10 et 75.

Réglage de la minuterie



Appuyez sur la touche **Sleep** pour régler l'arrêt automatique du système Wave® III après un délai déterminé.

- Si vous appuyez sur la touche **Sleep**, le message **SLEEP - 30 MIN** (ou le délai que vous avez choisi) s'affiche et le compte à rebours débute. Si votre système Wave® III est éteint, appuyez sur la touche **Sleep** pour le mettre sous tension et définir immédiatement l'heure d'arrêt automatique. La lecture de la dernière source sélectionnée débute à la fin de ce compte à rebours.
- Lorsque le paramètre **SLEEP** est affiché, appuyez sur la touche **Sleep** à nouveau pour activer la minuterie avec un délai de 10 à 90 minutes (par incréments de 10 minutes) ou sur la touche **OFF**.

Remarque : Si vous n'appuyez sur aucune touche durant plus de 10 secondes pendant le réglage de la minuterie d'arrêt, le système Wave® III quitte automatiquement le mode de réglage de l'alarme.

- Pour vérifier le délai de veille restant, appuyez sur la touche **Sleep**.
- Pour annuler la minuterie d'arrêt automatique, appuyez sur la touche **On/Off**.

ÉCOUTE DE LA RADIO

Sélection de la gamme radio



Appuyez sur la touche **Radio** pour activer l'écoute de la dernière station radio sélectionnée. Si nécessaire, appuyez sur la touche **Radio** pour sélectionner FM ou AM.

Écouter une station radio FM/AM

Lorsque la radio FM est activée, les informations RDS de la station radio actuelle sont affichées. Cette option est contrôlée par le paramètre RADIO TEXT dans le menu de paramétrage (page 18). Pour désactiver la fonction RDS et afficher uniquement les fréquence de la station, réglez l'option RADIO TEXT sur OFF.

Informations RDS affichées (RADIO TEXT- ON) :



Informations RDS

Pas d'informations RDS affichées (RADIO TEXT- OFF) :



Fréquence de l'émetteur

Réglage d'une station FM/AM

Lorsque vous appuyez sur la touche **Radio**, **Seek/Track** ou **Tune/MP3** pour rechercher une station radio, la fréquence est affichée au fur et à mesure au milieu de l'écran.



- Pour trouver un émetteur stable sur une fréquence inférieure, appuyez sur la touche **Seek/Track** **◀◀** ; pour trouver un émetteur stable sur une fréquence supérieure, appuyez sur la touche **Seek/Track** **▶▶**.
- Pour rechercher manuellement une fréquence inférieure, appuyez sur la touche **Tune/MP3** **<**. Pour rechercher manuellement une fréquence supérieure, appuyez sur la touche **Tune/MP3** **>**.



- Pour atteindre rapidement une fréquence inférieure, maintenez appuyée la touche **Tune/MP3** **<** ; pour atteindre rapidement une fréquence supérieure, maintenez appuyée la touche **Tune/MP3** **>**.

Remarque : Si la réception AM est faible, orientez votre système Wave® III vers la droite ou la gauche pour améliorer la réception. Si la réception FM est faible, vérifiez que le cordon secteur est le plus droit possible. Pour améliorer la réception FM, vous pouvez installer une antenne FM externe. Voir « Utilisation d'une antenne externe » à la page 16.

Mémorisation de stations radio FM ou AM

Vous pouvez mémoriser jusqu'à six stations radio FM et six stations AM pour les retrouver instantanément à l'aide des touches **Presets**.



1. Syntonisez l'appareil sur la station à mémoriser.
2. Maintenez enfoncée l'une des six touches **Presets** jusqu'à ce qu'un double bip soit émis. Le numéro de présélection et la fréquence de la station apparaissent sur l'afficheur.
3. Appuyez rapidement sur l'une des touches **Presets** pour sélectionner instantanément l'un des émetteurs FM ou AM mémorisés.

Remarque : L'enregistrement d'une station dans une présélection remplace la station précédemment enregistrée dans cette présélection.

mode TALK RADIO

Les émissions de radio interactives, lors desquelles les auditeurs dialoguent avec un invité, sont souvent caractérisées par une disparité de microphones et par l'amplification des fréquences graves. En effet, les radios tentent ainsi d'améliorer la qualité de la parole transmise par les émetteurs conventionnels. En cas d'écoute avec un appareil de haute qualité, le son ainsi produit manque de naturel et est surchargé en graves. Le mode TALK RADIO permet à votre système Wave® III de régler automatiquement le son pour compenser l'augmentation artificielle des basses fréquences.



Lors de l'écoute d'une station radio, appuyez à deux reprises sur la touche **Play Mode** pour activer ou désactiver le mode TALK RADIO.

Le message **TALK RADIO- ON** s'affiche lorsque ce mode est activé. Dans le cas contraire, le message **TALK RADIO- OFF** est affiché.

Remarque : Le mode TALK RADIO est automatiquement désactivé lorsque vous passez sur une autre station, changez de source d'écoute ou éteignez votre système Wave® III.

Lecture de CD

Insérez un disque, face imprimée vers le haut, dans la fente CD située sous l'afficheur. Le lecteur de CD charge automatiquement le disque et la lecture débute.

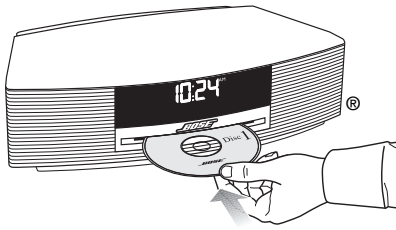

Appuyez sur la touche **CD** si la source CD n'est pas sélectionnée.



- Pendant la lecture d'un CD audio, des informations sur le CD source sont affichées :

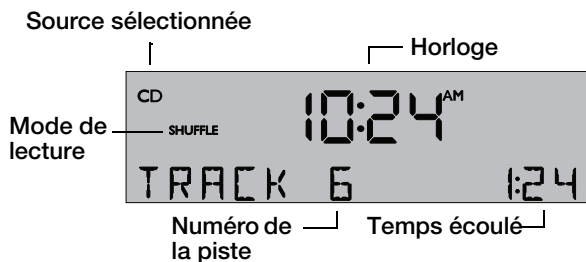

- Appuyez sur **Play/Pause** pour mettre la lecture du CD en pause. En mode Pause, le temps écoulé clignote. Appuyez de nouveau sur la touche **Play/Pause** pour reprendre la lecture.
- Appuyez sur **Seek/Track** **◀** une seule fois pour revenir au début de la piste en cours, ou deux fois **◀** pour passer au début de la piste précédente.
- Appuyez sur **Seek/Track** **▶** pour passer à la piste suivante.
- Maintenez enfoncée la touche **Tune/MP3** **<** pour effectuer une lecture rapide en marche arrière de la piste ; appuyez sur la touche **Tune/MP3** **>** pour effectuer une lecture rapide de la piste.
- Appuyez sur la touche **Stop/Eject** pour arrêter la lecture d'un CD. Appuyez une seconde fois sur la touche **Stop/Eject** pour éjecter le CD. Pendant la lecture d'un CD, maintenez enfoncée la touche **Stop/Eject** pour arrêter et éjecter le CD.

Play / Pause



Seek / Track



Tune / MP3



Stop / Eject



Remarque : Si vous mettez en lecture un CD ainsi arrêté, la lecture reprend à partir du point d'arrêt.

Remarque : Si vous éjectez un CD mais ne le retirez pas de son logement dans un délai de 10 secondes, le CD est à nouveau entraîné dans le lecteur et sa lecture débute.

ATTENTION : N'insérez pas de mini-CD ou de CD non circulaires dans le lecteur de CD. La mauvaise stabilité rotationnelle de certains de ces disques peut empêcher le système de les éjecter.

Modes de lecture des CD

Play Mode Pendant la lecture d'un CD, il est possible de changer de mode de lecture. Appuyez à plusieurs reprises sur la touche **Play Mode** jusqu'à ce que le mode de lecture désiré s'affiche :

- **NORMAL PLAY** (Lecture normale) : les pistes sont lues une fois, dans l'ordre.
- **SHUFFLE DISC** (Lecture aléatoire du disque) : lecture de toutes les pistes dans un ordre aléatoire.
- **SHUFFLE RPT** (Répétition aléatoire) : lecture de toutes les pistes dans un ordre aléatoire, qui change à chaque nouvelle lecture du disque.
- **REPEAT DISC** (Répétition du disque) : répétition de la lecture du disque à partir du début lorsque la dernière piste est terminée.
- **REPEAT TRACK** (Lecture répétée de la piste) : répétition en continu de la lecture de la piste sélectionnée.

Remarque : Le mode de lecture normal est restauré dès que vous insérez un nouveau CD.

Lecture de CD MP3

Votre système Wave® III peut lire des fichiers MP3 enregistrés sur disques CD-R et CD-RW. La télécommande permet de parcourir aisément vos dossiers de fichiers MP3, à l'aide des touches **Tune/MP3** et **Seek/Track**.

Remarque : Le format MP3 est une technologie de compression musicale qui réduit la taille de fichier d'un enregistrement sans effet notable sur la qualité sonore. Les algorithmes de compression du format MP3 permettent d'enregistrer sur un CD un nombre de pistes beaucoup plus important que sur un CD audio conventionnel. En fait, un CD MP3 peut contenir autant de musique que 10 CD audio standard. Ces enregistrements peuvent être organisés dans des dossiers sur un ordinateur avant d'être gravés sur le disque.

Les fichiers musicaux d'un CD MP3 sont lus en fonction de la structure de dossiers du disque.

Par exemple :

Dossiers sur le CD : Ordre de lecture :

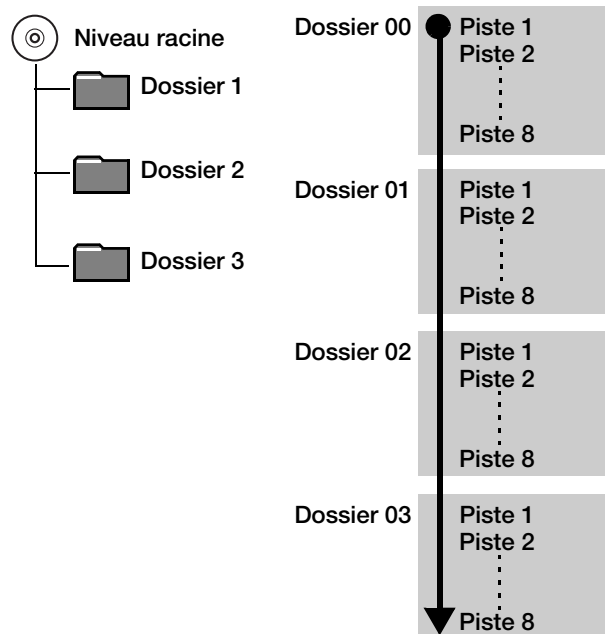

Pour lire, mettre en pause, arrêter ou éjecter un CD MP3, utiliser les mêmes boutons de contrôle à distance que pour un CD audio. Voir « Lecture de CD » à la page 11.

Le système Wave® III affiche les informations sur l'enregistrement (titre et nom de l'artiste) s'ils figurent parmi les données disponibles sur le CD.

Remarque : La qualité audio d'un CD MP3 dépend de divers facteurs : débit d'encodage, taux d'échantillonnage et type d'encodeur utilisé. Le système Wave® III prend en charge les CD MP3 encodés à des débits égaux ou supérieurs à 64 kb/s, avec des taux d'échantillonnage égaux ou supérieurs à 32 kHz. Il est conseillé d'utiliser un débit de 128 kb/s au minimum, et un taux d'échantillonnage de 44,1 kHz au minimum.

Remarque : La qualité de lecture des CD-R et CD-RW enregistrés dépend du processus et du logiciel utilisés pour l'enregistrement. Avec un CD audio incorrectement enregistré, le résultat peut être inattendu.

Navigation dans des fichiers de musique

• Appuyez sur la touche **Tune/MP3** < pour passer au dossier précédent ; appuyez sur la touche **Tune/MP3** > pour passer au dossier suivant.



• Appuyez sur **Seek/Track** ◀◀ une seule fois pour revenir au début de la piste en cours, ou deux fois ◀◀ pour passer au début de la piste précédente.



• Appuyez sur **Seek/Track** ▶▶ pour passer à la piste suivante.

• Lors de la navigation dans un CD MP3, les numéros de dossier et de piste sont affichés :

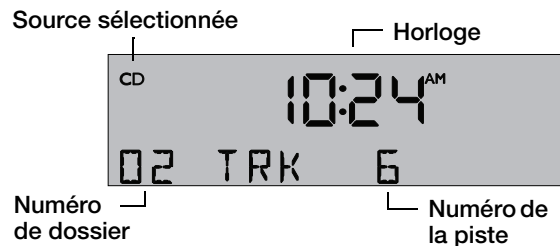

Remarque : Le niveau racine (dossier de premier niveau) est affiché comme dossier numéro 00.

Lorsque la lecture de la piste a débuté, le nom de l'artiste, le titre du morceau et le temps écoulé depuis le début de celui-ci sont affichés :

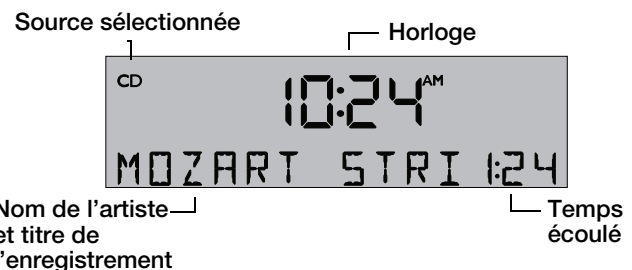

Modes de lecture des CD de fichiers de musique

Play Mode Il est possible de modifier le mode de lecture d'un CD de fichiers de musique. Appuyez à plusieurs reprises sur la touche **Play Mode** jusqu'à ce que le mode de lecture désiré s'affiche :

- **NORMAL PLAY** (Lecture normale) : les pistes sont lues une fois, dans l'ordre.
- **SHUFFLE DISC** (Lecture aléatoire du disque) : lecture de toutes les pistes dans un ordre aléatoire.
- **SHUFFLE FLDR** (Lecture aléatoire du dossier) : lecture de toutes les pistes du dossier sélectionné, en ordre aléatoire (MP3).
- **SHUFF RPT FLDR** (Lecture répétée aléatoire du dossier) : répétition de toutes les pistes d'un dossier, dans un ordre aléatoire qui change à chaque répétition (MP3 uniquement).
- **SHUFF RPT CD** (Lecture répétée aléatoire du disque) : répétition de toutes les pistes du CD sélectionné, dans un ordre aléatoire qui change à chaque répétition du CD.
- **REPEAT DISC** (Lecture répétée du disque) : lecture à répétition de toutes les pistes du CD, dans l'ordre.
- **REPEAT FOLDR** (Lecture répétée du dossier) : Lecture à répétition de toutes les pistes du dossier dans l'ordre (MP3 uniquement).
- **REPEAT TRACK** (Lecture répétée de la piste) : répétition en continu de la lecture de la piste sélectionnée.

Remarque : Le mode de lecture normal est restauré (NORMAL PLAY) dès que vous insérez un CD.

Utilisation des alarmes

Activation et désactivation d'une alarme

Appuyez sur la touche **1** ou **2** pour activer ou désactiver l'alarme sélectionnée.

Lorsqu'une alarme est activée, son numéro et l'heure de déclenchement apparaissent dans l'angle supérieur droit de l'affichage.

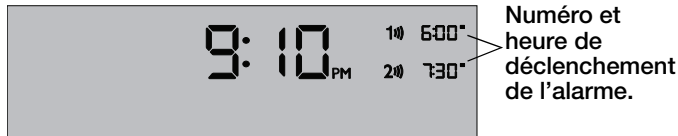

Rappel d'alarme

Pour activer le rappel provisoire d'une alarme lorsqu'elle se déclenche :

Touchez le pavé tactile,

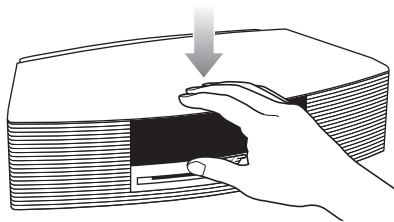

ou appuyez sur la touche **Sleep**.

SNOOZE est affiché pendant le délai de rappel choisi, après quoi l'alarme se déclenche à nouveau.



Par défaut, le délai du rappel d'alarme est réglé sur 10 minutes. Pour le régler sur 20, 30, 40, 50 ou 60 minutes, consultez la section « Réglage de l'heure du rappel d'alarme » à la page 18.

Pour réinitialiser une alarme en mode de rappel pour le jour suivant :

Lorsque le rappel d'alarme est activé, placez à nouveau la main sur le pavé tactile et conservez-la ainsi pendant au moins 2 secondes, ou appuyez sur le bouton

d'alimentation.  **Stop Alarm**

Arrêt d'une alarme après son déclenchement

Appuyez sur la touche  pour interrompre une alarme lorsqu'elle se déclenche. **Stop Alarm**

Cette action réinitialise l'alarme pour le lendemain.

Connecteurs d'entrée et sortie du panneau arrière

Le panneau arrière de votre système Wave® III est doté de connecteurs pour des appareils externes.

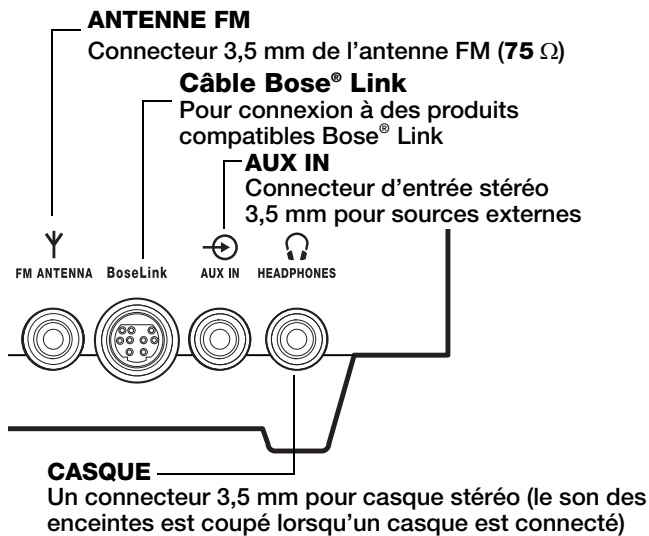

Utilisation d'un casque audio

Pour écouter de la musique discrètement, vous pouvez connecter un casque audio au connecteur Headphone du panneau arrière du système Wave® III.

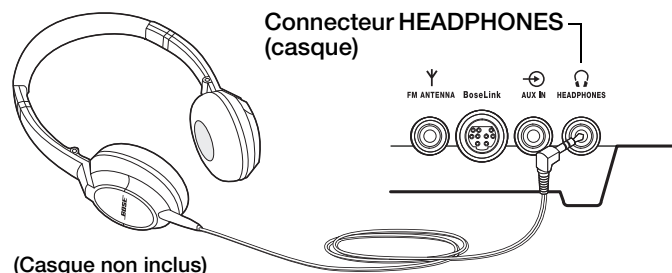

(Casque non inclus)

Le son des enceintes est automatiquement coupé lorsqu'un casque audio est connecté.

ATTENTION : L'écoute prolongée de musique à volume élevé peut causer des troubles auditifs. Il est conseillé de ne pas utiliser le casque audio au volume maximum, en particulier pendant de longues durées.

Remarque : Le son des enceintes est automatiquement rétabli lorsque le casque audio est déconnecté du système Wave® III. Le niveau sonore du casque peut être différent de celui des enceintes. Il est donc conseillé de réduire le volume du système Wave® III avant de connecter ou déconnecter un casque audio.

Remarque : Si une alarme se déclenche pendant l'utilisation d'un casque audio, elle est émise via les enceintes du système Wave® III.

Pour modifier le volume d'écoute au casque :

Appuyez sur la touche **Volume ▲** ou **▼** pour régler le niveau d'écoute au casque.



Utilisation de l'entrée AUX IN

Si vous utilisez un téléviseur, un lecteur de DVD, un ordinateur, une console de jeu ou toute autre source sonore, vous pouvez bénéficier d'une meilleure écoute en raccordant la sortie audio de ces appareils à l'entrée AUX IN de votre système Wave® III.

La connexion d'un appareil audio à votre système Wave® III nécessite l'un des câbles suivants :

- Câble stéréo mâle-mâle 3,5 mm



- Câble stéréo double fiche RCA mâle à connecteur stéréo 3,5 mm mâle



Pour vous procurer le câble correct, contactez le service commercial de Bose® ou adressez-vous à un magasin de Hi-Fi. Reportez-vous à la liste d'adresses qui figure sur l'avant-dernière page de ce guide.

Pour connecter un appareil audio, par exemple votre téléviseur, à votre système Wave® III :

1. Connectez une extrémité du câble stéréo à la sortie de l'appareil audio.

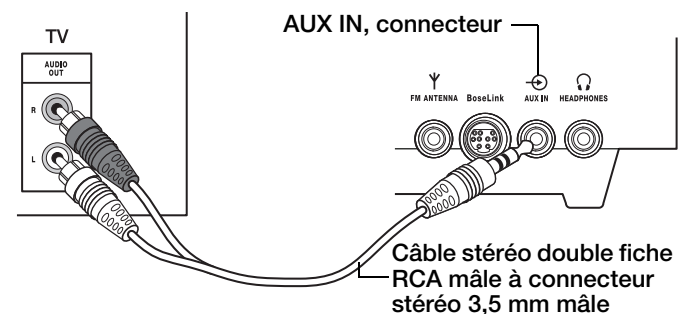

2. Raccordez l'autre extrémité du câble au connecteur **AUX IN** du panneau arrière de votre système Wave® III.
3. Appuyez sur la touche **AUX** pour mettre l'appareil sous tension, puis sélectionnez l'entrée AUX.

Remarque : Si votre système Wave® III est connecté à un accessoire Bose® Link, l'appui sur la touche AUX permet de passer tour à tour de l'entrée AUX à l'entrée Bose Link.

4. Un appui maintenu sur la touche **Volume** ▲ ou ▼ permet de régler le niveau sonore.



Remarque : Si vous ne parvenez pas à ajuster suffisamment haut le niveau sonore de votre système Wave® III, augmentez le volume de sortie de l'appareil connecté.

Utilisation d'une antenne externe

Le cordon d'alimentation du système Wave® III fait office d'antenne pour la radio FM. Après avoir ajusté la position de ce cordon, si vous constatez une réception médiocre, utilisez une antenne externe. Il est possible de commander une antenne externe auprès du Service client de Bose. Reportez-vous à la liste de numéros de téléphone qui figure sur l'avant-dernière page de ce guide.

1. Branchez la fiche 3,5 mm de l'antenne FM au connecteur **FM ANTENNA**.
2. Développez les brins de l'antenne aussi loin que possible de l'appareil et de tout autre appareil externe afin d'obtenir une réception optimale.

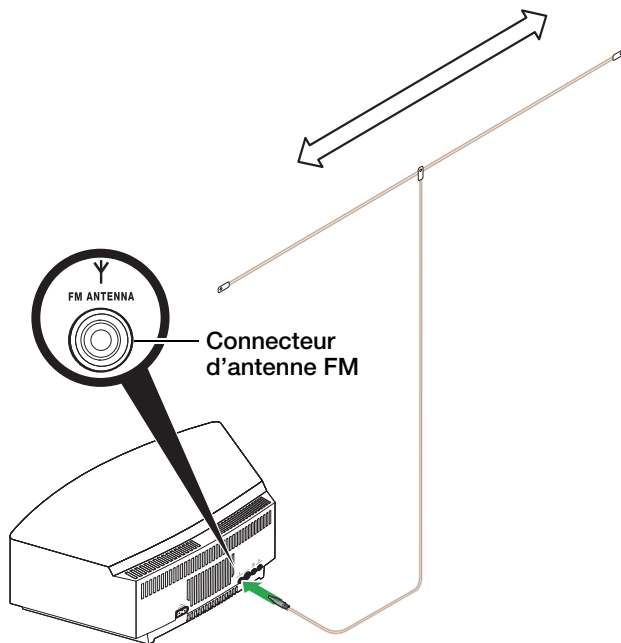

Remarque : Les stations de radio FM émettent un signal polarisé verticalement et/ou horizontalement. Si l'orientation horizontale de l'antenne ne donne pas une bonne réception, essayez de suspendre l'antenne à la verticale.

Raccordement à un système Lifestyle®

Il est possible d'utiliser votre système Wave® III comme extension à plusieurs pièces d'un système Bose® Link Lifestyle®.

Contactez le service client de Bose pour vous procurer les câbles et les instructions nécessaires. Reportez-vous à la liste de numéros de téléphone qui figure sur l'avant-dernière page de ce guide.

CONFIGURATION DE VOTRE SYSTÈME MUSICAL WAVE® III

Les paramètres du système ont été définis à l'origine en fonction des besoins de la majorité des utilisateurs d'un système Wave® III. Toutefois, si vous souhaitez les modifier, consultez les instructions des pages suivantes.

Le menu de configuration

Le menu de configuration permet de régler le fonctionnement du système Wave® III.

Réglages du système	Élément de menu	Réglage par défaut	Choix	Description
Délai du rappel d'alarme	SNOOZE-	10 MIN	10 MIN, 20 MIN, 30 MIN, 40 MIN, 50 MIN, 60 MIN, OFF	Détermine le délai du rappel d'alarme.
Informations RDS (Radio Data System)	RADIO TEXT-	ON	ON, OFF	Active (ON) ou désactive (OFF) l'affichage des informations RDS.
Lecture en continu	CONT PLAY-	NO	NO, AUX, FM, AM, DAB	Détermine la source qui sera automatiquement activée en fin de lecture d'un CD.
Format de l'heure	TIME-	12 HOUR	12-HOUR, 24-HOUR	Change l'affichage de l'heure sur 12 heures (AM/PM) ou sur 24 heures.
Luminosité de l'afficheur en cas de fort éclairage ambiant	BRIGHT HI-	10	8-15	Paramétrage de la luminosité de l'affichage lorsque le système détecte que le niveau d'éclairage ambiant est élevé.
Luminosité de l'afficheur en cas de faible éclairage ambiant	BRIGHT LO-	4	1-8	Paramétrage de la luminosité de l'affichage lorsque le système détecte que le niveau d'éclairage ambiant est faible.
Code de pièce	ROOM-	B _ _ _ -	B _ _ _ -, C _ _ _ -, D _ _ _ -, E _ _ _ -, F _ _ _ -, G _ _ _ -, H _ _ _ -, I _ _ _ -, J _ _ _ -, K _ _ _ -, L _ _ _ -, M _ _ _ -, N _ _ _ -, O _ _ _ -	Réglage du code de pièce de votre système Wave® III lorsqu'il est connecté à un système Lifestyle® via un réseau domestique Bose® Link. Les tirets qui suivent la lettre de chaque pièce indiquent la position des micro-commutateurs sur la télécommande Lifestyle®.
Contrôle capacitif	TOUCH PAD-	ON	ON, OFF	Active (ON) ou désactive (OFF) le pavé tactile.
30 min. minuterie de mise en veille	AUTO OFF-	YES	YES, NO	Active (YES) ou désactive (NO) le délai de 30 minutes de mise en veille. Reportez-vous à la section « Mise en service et arrêt du système Wave® III » à la page 9.
Réinitialisation du système	RESET ALL-	NO	NO, YES	Restaure les réglages par défaut du système Wave® III.

Pour modifier un réglage :

1. Maintenez la touche **Alarm Setup (Menu)** appuyée jusqu'à ce que l'écran affiche **-SETUP MENU-**.



2. Appuyez sur la touche **Tune/MP3 >** jusqu'à ce que l'élément de menu à modifier soit affiché.



3. Appuyez sur la touche **Time -** ou **Time +** pour changer la valeur ou la sélection.

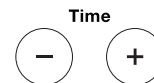





4. Appuyez sur la touche **Alarm Setup (Menu)** pour fermer le menu de configuration, ou attendez 10 secondes pour que celui-ci se ferme automatiquement.

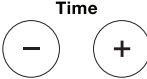

Réglage de l'heure du rappel d'alarme

Ce réglage détermine le délai pendant lequel le système reste silencieux lorsque la fonction de rappel d'alarme est activée.

1. Maintenez la touche **Alarm Setup (Menu)** appuyée jusqu'à ce que **-SETUP MENU-** s'affiche. 
2. Appuyez sur la touche **Tune/MP3 >** jusqu'à ce que **SNOOZE- 10 MIN** s'affiche. 
3. Appuyez sur la touche **Time -** ou **Time +** pour choisir un délai du rappel d'alarme de 10 à 60 minutes (par incréments de 10 minutes). 
4. Appuyez sur la touche **Alarm Setup (Menu)** pour fermer le menu de configuration, ou attendez 10 secondes pour que celui-ci se ferme automatiquement. 





Activation ou désactivation de la fonction RDS

Ce réglage permet d'activer ou désactiver l'affichage des informations RDS. Le système RDS (Radio Data System) transmet des informations utiles, en particulier le nom de la station, le type de programme et l'heure. Le système RDS n'existe qu'en FM, et des informations RDS ne s'affichent que si elles sont intégrées au signal FM reçu.

1. Maintenez la touche **Alarm Setup (Menu)** appuyée jusqu'à ce que **-SETUP MENU-** s'affiche. 
2. Appuyez à deux reprises sur la touche **Tune/MP3 >** jusqu'à ce que **RADIO TEXT-** s'affiche. 
3. Appuyez sur la touche **Time -** ou **Time +** pour sélectionner **OFF** ou **ON**. 
4. Appuyez sur la touche **Alarm Setup (Menu)** pour fermer le menu de configuration, ou attendez 10 secondes pour que celui-ci se ferme automatiquement. 

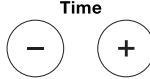

Choix de la source de lecture en continu

Votre système Wave® III comporte une fonction de lecture en continu. Lorsque la lecture d'un CD s'arrête, vous pouvez programmer le démarrage automatique de la lecture d'une autre source.

1. Maintenez la touche **Alarm Setup (Menu)** appuyée jusqu'à ce que **-SETUP MENU-** s'affiche. 
2. Appuyez sur la touche **Tune/MP3 >** à trois reprises jusqu'à ce que **TIME-** s'affiche. 
3. Appuyez sur la touche **Time -** ou **Time +** pour sélectionner **AUX, FM, AM, DAB** ou **NO**. 
4. Appuyez sur la touche **Alarm Setup (Menu)** pour fermer le menu de configuration, ou attendez 10 secondes pour que celui-ci se ferme automatiquement. 



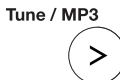
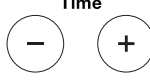



Modification du format de l'heure

L'afficheur peut indiquer l'heure sur 12 heures (AM/PM) ou sur 24 heures.

1. Maintenez la touche **Alarm Setup (Menu)** appuyée jusqu'à ce que **-SETUP MENU-** s'affiche. 
2. Appuyez sur la touche **Tune/MP3 >** à quatre reprises jusqu'à ce que **TIME-** s'affiche. 
3. Appuyez sur la touche **Time -** ou **Time +** pour sélectionner l'heure sur 12 heures (**12 HOUR**) ou sur 24 heures (**24 HOUR**). 
4. Appuyez sur la touche **Alarm Setup (Menu)** pour fermer le menu de configuration, ou attendez 10 secondes pour que celui-ci se ferme automatiquement. 

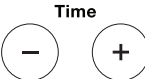
Réglage de la luminosité de l'affichage

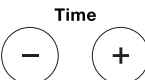
La luminosité de l'afficheur s'adapte automatiquement aux conditions d'éclairage ambiant. Cette fonction améliore la lisibilité de l'écran en le rendant plus lumineux lorsque l'éclairage ambiant est fort, et moins lumineux par faibles conditions d'éclairage. Les niveaux respectifs des luminosités forte et faible peuvent être réglés indépendamment.



1. Maintenez la touche **Alarm Setup (Menu)** appuyée jusqu'à ce que **-SETUP MENU-** s'affiche. 
2. Appuyez sur la touche **Tune/MP3 >** à cinq reprises jusqu'à ce que **BRIGHT HI-** s'affiche. 
3. Appuyez sur la touche **Time -** ou **Time +** pour régler la luminosité de l'afficheur (de 8 à 15) par fort éclairage ambiant. 
4. Appuyez sur la touche **Tune/MP3 >** jusqu'à ce que **BRIGHT LO-** s'affiche. 
5. Appuyez sur la touche **Time -** ou **Time +** pour régler la luminosité de l'afficheur (de 1 à 8) par faible éclairage ambiant. 
6. Appuyez sur la touche **Alarm Setup (Menu)** pour fermer le menu de configuration, ou attendez 10 secondes pour que celui-ci se ferme automatiquement. 

Modification du code de pièce

Votre système musical Wave® III est réglé d'origine pour fonctionner dans une deuxième pièce (code de pièce B) lorsqu'il est connecté à un système Lifestyle® compatible Bose® Link. Pour utiliser votre système Wave® III avec votre système Lifestyle® dans une autre pièce que la seconde, vous devez changer le code de pièce pour qu'il soit identique à celui de la télécommande utilisée pour cette pièce.



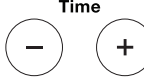

Reportez-vous à la notice d'utilisation de votre système Lifestyle® pour plus d'informations sur les codes de pièce.

1. Maintenez la touche **Alarm Setup (Menu)** appuyée jusqu'à ce que **-SETUP MENU-** s'affiche. 

2. Appuyez sur la touche **Tune/MP3 >** à sept reprises jusqu'à ce que **ROOM- B _ _ _ -** s'affiche. Les tirets qui suivent la lettre de chaque pièce indiquent la position des micro-commutateurs sur la télécommande Lifestyle®. 
3. Appuyez sur la touche **Time -** ou **Time +** pour choisir un autre code de salle que B. 
4. Appuyez sur la touche **Alarm Setup (Menu)** pour fermer le menu de configuration, ou attendez 10 secondes pour que celui-ci se ferme automatiquement. 

Activation ou désactivation du pavé tactile

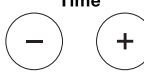
Si vous ne souhaitez pas utiliser la fonction de pavé tactile, vous pouvez la désactiver.

1. Maintenez la touche **Alarm Setup (Menu)** appuyée jusqu'à ce que **-SETUP MENU-** s'affiche. 
2. Appuyez sur la touche **Tune/MP3 >** à huit reprises jusqu'à ce que **TOUCH PAD-** s'affiche. 
3. Appuyez sur la touche **Time -** ou **Time +** pour sélectionner **OFF** ou **ON**. 
4. Appuyez sur la touche **Alarm Setup (Menu)** pour fermer le menu de configuration, ou attendez 10 secondes pour que celui-ci se ferme automatiquement. 

Modification du délai de veille

1. Maintenez la touche **Alarm Setup (Menu)** appuyée jusqu'à ce que **-SETUP MENU-** s'affiche.



2. Appuyez sur la touche **Tune/MP3 >** à neuf reprises jusqu'à ce que **AUTO OFF-** s'affiche.



3. Appuyez sur la touche **Time -** ou **Time +** pour sélectionner NO ou YES.

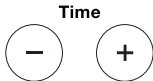

4. Appuyez sur la touche **Alarm Setup (Menu)** pour fermer le menu de configuration, ou attendez 10 secondes pour que celui-ci se ferme automatiquement.



Réinitialisation du système

Si vous le souhaitez, vous pouvez restaurer la configuration par défaut de votre système Wave® III.

Remarque : La réinitialisation du système efface tous les réglages mémorisés.

1. Maintenez la touche **Alarm Setup (Menu)** appuyée jusqu'à ce que **-SETUP MENU-** s'affiche.



2. Appuyez sur la touche **Tune/MP3 >** à dix reprises jusqu'à ce que **RESET ALL- NO** s'affiche.



3. Appuyez sur la touche **Time -** ou **Time +** pour passer de **RESET ALL- NO** à **RESET ALL- YES**.

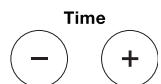

4. Appuyez sur la touche **Presets 3** lorsque le message **PRESS 3 TO CONFIRM** s'affiche. La réinitialisation est terminée lorsque le message **RESET COMPLETE** s'affiche à l'écran.



5. Appuyez sur la touche **Alarm Setup (Menu)** pour fermer le menu de configuration, ou attendez 10 secondes pour que celui-ci se ferme automatiquement.



Dépannage

Problème	Mesure corrective
L'appareil ne fonctionne pas	<ul style="list-style-type: none"> • Vérifiez que le cordon d'alimentation est entièrement inséré dans une prise électrique en bon état. • Débranchez le cordon d'alimentation de la prise secteur pendant une dizaine de secondes, puis rebranchez-le afin de réinitialiser le système. • Touchez le clavier sensitif sur le dessus de l'appareil pour vérifier que celui-ci s'allume (page 8).
Aucun son n'est émis.	<ul style="list-style-type: none"> • Augmentez le volume. • Appuyez sur la touche Mute. • Éjectez le CD et réinsérez-le. • Appuyez sur la touche AUX pour écouter le son d'une source externe connectée à la prise AUX IN. • Vérifiez que l'appareil source est allumé et que son volume est monté. • Déconnectez le casque du système (le branchement d'un casque coupe le son des haut-parleurs).
Son de qualité médiocre	<ul style="list-style-type: none"> • Si vous écoutez une source radio AM ou FM, activez ou désactivez le mode Talk Radio (émissions radio interactives) (page 10). • Si vous écoutez une source sur l'entrée AUX, vérifiez que vous utilisez un câble stéréo et qu'il est bien connecté.
La télécommande fonctionne mal ou pas du tout.	<ul style="list-style-type: none"> • Rapprochez la télécommande de l'appareil. • Vérifiez que la pile de la télécommande est correctement installée, le + vers le haut. • Remplacez la pile de la télécommande. • Vérifiez l'absence d'interférences en provenance d'un éclairage fluorescent ou du soleil, et assurez-vous que la lentille avant est propre. • Essayez d'utiliser la télécommande à partir d'un autre emplacement.
La réception AM est médiocre	<ul style="list-style-type: none"> • Réglez l'antenne interne en orientant l'appareil dans une direction, puis dans une autre. • Éloignez l'appareil de toute source d'interférences : TV, réfrigérateur, lampes halogènes, variateurs de tension ou autres appareils électroniques. • Si aucune de ces suggestions n'est efficace, il se peut que vous vous trouviez dans une zone de faible couverture AM.
La réception FM est médiocre	<ul style="list-style-type: none"> • Étendez le plus possible le cordon d'alimentation. Le cordon d'alimentation fait office d'antenne FM. Voir « Connexion au secteur » à la page 6. • Voir « Utilisation d'une antenne externe » à la page 16.
Le CD ne fonctionne pas	<ul style="list-style-type: none"> • Vérifiez que la source CD est sélectionnée, ou appuyez sur la touche CD. L'icône CD doit apparaître sur l'afficheur. • Vérifiez que le CD a été chargé à l'endroit, face imprimée vers le haut. • Vérifiez que la surface du CD est propre. Si ce n'est pas le cas, nettoyez-la. • Vérifiez que c'est bien un CD que vous avez chargé, pas un DVD. • Essayez un autre disque.

Remplacement de la pile de la télécommande

AVERTISSEMENT : Conservez la pile de la télécommande hors de portée des enfants. En cas de manipulation inappropriée, elle risque de provoquer un incendie ou des brûlures chimiques. Ne la rechargez pas, ne la démontez pas, ne la portez pas à une température supérieure à 100 °C et ne l'incinérez pas. Pour jeter une pile usagée, respectez la manière appropriée définie par la réglementation locale. Remplacez la pile uniquement par une pile du même type, portant la même référence.

ATTENTION : La pile risque d'exploser si elle est remplacée par une pile inappropriée. Utilisez uniquement une pile au lithium approuvée de 3 volts, de type CR2032 ou DL3032.

1. Posez la télécommande à l'envers sur une surface plane.
2. Poussez du doigt la languette de sûreté comme le montre l'illustration et maintenez-la enfoncée. Faites glisser le couvercle du compartiment à piles pour l'ouvrir.

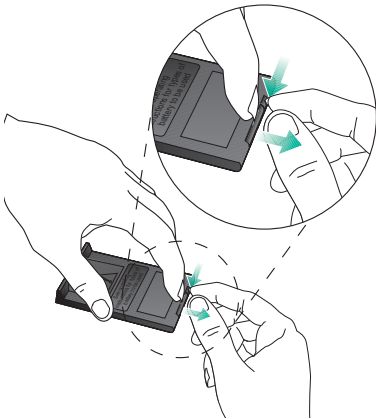

3. Extrayez l'ancienne pile, et installez la nouvelle avec le symbole plus (+) vers le haut.

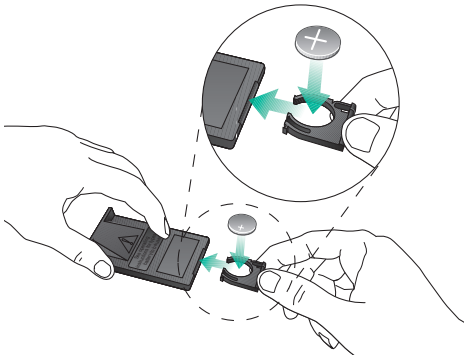

4. Faites glisser doucement le compartiment de la pile pour le refermer. Il se bloque automatiquement.

Nettoyage

Pour nettoyer votre chaîne Wave® III, utilisez uniquement un chiffon doux et sec. Si nécessaire, utilisez une brosse à poils souples pour nettoyer la façade à l'aide d'un aspirateur. N'utilisez pas de solvants, de produits chimiques, ni de liquides de nettoyage contenant de l'alcool, de l'ammoniac ou des substances abrasives.

ATTENTION : Veillez à ce qu'aucun liquide ne pénètre dans les ouvertures. Si du liquide pénètre dans l'appareil, éteignez immédiatement celui-ci. Appelez le service après-vente de Bose® dès que possible pour faire vérifier l'appareil. Reportez-vous à la liste de numéros de téléphone, en troisième page de couverture.

Service client

Si vous perdez votre télécommande, vous pouvez en commander une nouvelle auprès du service clients de Bose®. Pour obtenir de l'aide afin de résoudre vos éventuels problèmes, contactez le service client de Bose. Reportez-vous à la liste de numéros de téléphone sur l'avant-dernière page.

Garantie limitée

Votre chaîne Bose Wave® III est couverte par une garantie limitée. Les conditions détaillées de la garantie limitée sont notées sur la carte d'enregistrement qui accompagne votre appareil. Remplissez la section « Informations » de la carte et renvoyez-la par courrier à Bose. En cas d'oubli, les droits que vous confère cette garantie limitée ne s'en trouveront pas affectés.

Obligations de votre part pour bénéficier du service de garantie :

Renvoyer le produit avec la preuve de son achat auprès d'un revendeur Bose agréé, en procédant comme ci-dessous :

1. Contactez la filiale Bose de votre pays ou zone géographique (consultez la page Global.Bose.com pour trouver cette information) pour obtenir les instructions pour l'expédition ;
2. Procédez à l'étiquetage et à l'expédition, en port payé, à l'adresse fournie par la société Bose de votre pays ;
3. Indiquez clairement sur l'emballage extérieur tout numéro d'autorisation de retour. Les colis ne portant pas de numéro d'autorisation de retour, si ce dernier a été communiqué, seront refusés.

Caractéristiques techniques

Caractéristiques électriques

120V ~ 50/60Hz 60W

Dimensions

36,8 cm (L) x 21,9 cm (P) x 10,6 cm (H)

Poids

3,9 kg

A

activation et désactivation de l'alarme 14
 affichage 9
 affichage de l'heure 9
 aide pour résoudre des problèmes 22
 alarme, arrêt 14
 alarme, sonnerie 14
 alarmes, utilisation 14
 Alimentation électrique 6
 alimentation secteur 6
 Alimentation secteur, caractéristiques 22
 AM 10
 AM, réception 21
 AM/PM (heure sur 12 heures) 6, 17, 18
 antenne dipôle 16
 Antenne FM 6, 21
 antenne FM externe 10, 16
 antenne interne 21
 appareil audio, connexion 15
 appareils externes 15
 appui maintenu 8
 aucun son n'est émis 21
 AUX IN, connecteur 15

B

Bose® Link 15, 16, 17, 19
 boutons de la télécommande 12
 branchement d'appareils externes 15

C

câble stéréo 15
 caractéristiques techniques 22
 carte d'enregistrement 22
 carton d'emballage 6
 casque audio 15, 21
 CD 11
 CD audio 11
 CD MP3 7, 11, 12
 CD-R 11
 CD-RW 11
 code de pièce, réglage 17, 19
 conditions d'éclairage ambiant 17, 19
 configuration 7, 17, 18, 19, 20
 configuration par défaut 7, 17, 20
 connecteur d'entrée stéréo 15
 connecteur du casque audio 15
 console de jeu 15
 cordon d'alimentation 6, 10, 16, 21
 coupure de courant 6

D

déballage 6
 délai de mise en veille 17, 20
 délai du rappel d'alarme 18
 démonstration, CD 6, 7
 dépannage 21
 dimensions 22
 disque, lecteur 11
 DVD 21

E

écoute d'une station radio FM/AM 10
 emballage 22
 émissions radio interactives 10
 emplacement, choix 6
 extension multi-pièces 16

F

fichiers de musique, navigation 12
 FM 10
 fonctionnement du système 7
 format de l'heure 6, 17, 18
 fréquence de l'émetteur 10

G

gamme de fréquences 10
 garantie 22
 guide d'ondes acoustiques 7
 guide d'ondes angulé 7

H

heure 6
 heure sur 24 heures 17, 18
 horloge, mode de réglage 6
 horloge, réglage 6

I

incrémentation de l'heure 18
 informations sur le CD source 11
 informations sur le titre 12
 instructions pour l'expédition 22

L

lampes halogènes 21
 Lecteur DVD 15
 lecture de CD 11
 lecture en continu 17, 18
 luminosité 17, 19
 luminosité de l'affichage 17, 19

M

menu de configuration 17, 19
 minuterie, mode de réglage 9
 mise en mémoire d'une station radio 10
 mise en service de la radio 10
 mode de lecture 11, 12
 mode de lecture du CD 11
 Mode TALK RADIO 10
 mode TALK RADIO 10
 modification des réglages 17

N

nettoyage 22
 niveau d'écoute 15, 16
 nom de l'artiste 12
 numéro de piste 11
 numéro de présélection 10

O

ordinateur 15

P

panneau arrière 15
parcours d'une piste 11
pavé tactile 8, 17, 19
pile de la télécommande 21, 22
piste de CD 11
poids 22
présélections 10
prise électrique 21

R

radio, alarme 13
rappel d'alarme 14, 17
rappel d'alarme, durée par défaut 14
rappel instantané 10
RDS 17, 18
réception AM médiocre 21
réception faible 10
réception FM 6, 10, 21
réception FM médiocre 21
réception médiocre 16
réglage de la radio 10
réglage des alarmes 13
réglage rapide 6
réglages 17
réinitialisation du système 17, 20
remplacement de la pile 22
restauration audio 8

S

sauter 11, 12
seconde pièce 19
service clients 22
souffle 21
Source auxiliaire 9
source CD 11, 21
source externe 15, 21
station radio 10
système, mode de réglage 20
Systèmes Lifestyle® 15, 16, 17, 19

T

technologie d'enceintes à guides d'ondes 7
télécommande 8
TV 15, 21

V

variateurs 21
volume 9, 16, 21





BOSE[®]
Better sound through research[®]

©2012 Bose Corporation, The Mountain,
Framingham, MA 01701-9168 USA
AM352156 Rev.00

Free Manuals Download Website

<http://myh66.com>

<http://usermanuals.us>

<http://www.somanuals.com>

<http://www.4manuals.cc>

<http://www.manual-lib.com>

<http://www.404manual.com>

<http://www.luxmanual.com>

<http://aubethermostatmanual.com>

Golf course search by state

<http://golfingnear.com>

Email search by domain

<http://emailbydomain.com>

Auto manuals search

<http://auto.somanuals.com>

TV manuals search

<http://tv.somanuals.com>