

LMTM 1

Owner's manual

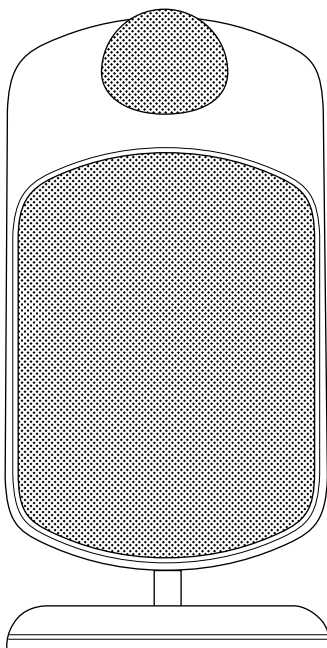

L I S T E N A N D Y O U ' L L S E E

Figure 1

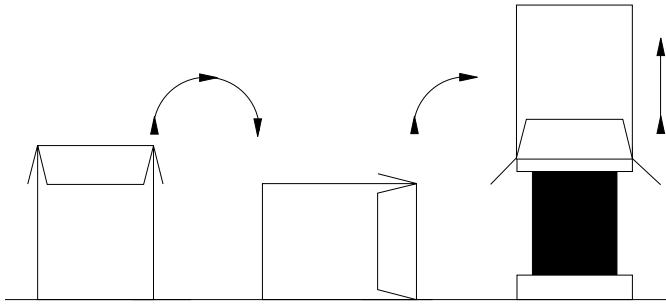

Figure 2

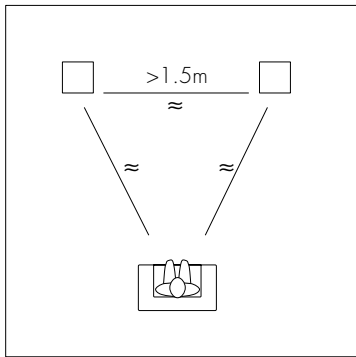

Figure 3

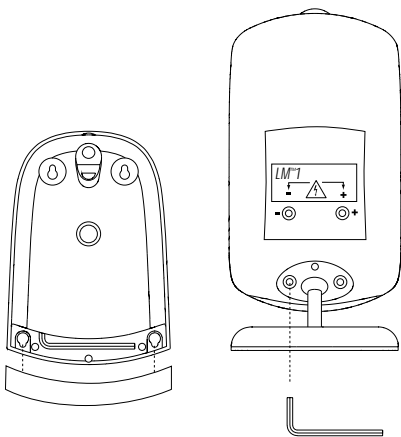

Figure 4

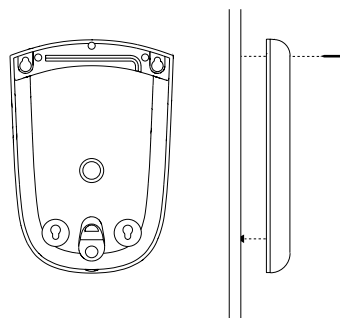
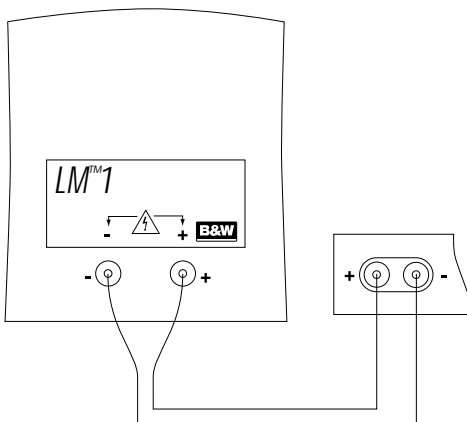

Figure 5



LM™1 Owner's manual

English	1
Français	2
Deutsch	3
Español	4
Português	5
Italiano	6
Nederlands	7
Ελληνικά	8
Русский	9
日本語	10
中文	11
Polski	12
Česky	13
Magyar	14
Slovensko	15
Dansk	16
Svenska	17
Suomi	18
Norsk	19

INTRODUCTION

Thank you for choosing B&W.

The LM™1 provides the best possible high fidelity sound from a small enclosure, but is also classically elegant and innovative in style. The LM™1 is one of the most versatile compact speakers on the market today. Its neat shape, flexible mounting bracket and small foot ensure that it comfortably fits the modern lifestyle.

Please read this manual fully before unpacking and installing the product. It will help you to optimise its performance.

B&W maintains a network of dedicated distributors in over 60 countries who will be able to help you should you have any problems your dealer cannot resolve.

UNPACKING

(figure 1)

- Fold the carton flaps right back and invert the carton and contents.
- Lift the carton clear of the contents.

We suggest you retain the packing for future use.

POSITIONING

(figure 2)

Position the speakers at the centre of the listening area approximately at the corners of an equilateral triangle.

Keep the speakers at least 1.5m apart to maintain left-right separation.

For best results we recommend you stand the LM™1 on a shelf or attach it to a wall.

Stray magnetic fields

The speaker drive units are magnetically shielded such that the stray magnetic field outside the boundaries of the cabinet, except the front, is too low to cause distortion of the television picture in the vast majority of cases.

There are, however, some extremely sensitive televisions – some that even have to be adjusted according to their alignment with the earth's magnetic field. If you have a problem, first de-gauss the television set with the speaker in place. Some have a button specially for this purpose. If not, switch off the set at the mains for 15 minutes and switch on again. Merely putting the set into standby mode is not sufficient.

If you still have a problem, try moving the speaker either forwards or backwards a little to get a more favourable juxtaposition, or space the speaker further from the television until the distortion disappears.

Because of the higher stray magnetic field in front of the speaker, we recommend you keep magnetically sensitive articles (computer discs, audio and video tapes, swipe cards and the like) at least 0.2m from the speaker.

MOUNTING

(figures 3 & 4)

The LM™1 can be mounted either horizontally or vertically, but consideration should be given to angling the speaker either left and right or up and down by moving the speaker relative to its mounting base. If the speaker is mounted on a vertical surface, we recommend that the base be turned through 180° and positioned behind the speaker. To do this simply click off the small rubber-edging strip at the front of the speaker's base, revealing the Allen key retained beneath. Use the Allen key to slacken the two bolts that hold the ball in the socket joint. Reposition the speaker relative to its base and re-tighten the two bolts. Return the Allen key to its hidden position for future use.

Using the template at the rear of this manual, mark the four screw positions on the mounting surface carefully (the two at the rear of the base are hidden by rubber plugs. The two at the front of the base are hidden beneath the rubber-edging strip). Screw in the two screws used for the top two keyhole slots, leaving approximately 5mm (0.2 in) of the screw protruding from the wall. Hang the speaker on the screws and then tighten the screws. Finally screw in the two remaining screws at the bottom of the mounting base and refit the rubber covers.

WARNING: YOU SHOULD USE SUFFICIENT QUALITY, SIZE AND NUMBER OF CORROSION-PROOF FIXINGS TO AN AREA OF WALL OF SUFFICIENT STRENGTH TO ENSURE THAT THE SPEAKER IS SAFELY SUPPORTED.

CONNECTIONS

(figure 5)

All connections should be made with the equipment switched off.

If the speaker cable has been channelled or routed through the mounting surface the centre rubber plug in the base should be removed and the cable then routed through the exposed aperture.

Ensure the positive terminal on the speaker (marked + and coloured red) is connected to the positive output terminal of the amplifier and negative (marked – and coloured black) to negative. Incorrect connection can result in poor imaging and loss of bass.

Always make sure all the terminal caps are screwed down tight, as otherwise they may rattle.

Ask your dealer for advice when choosing cable. Keep the total impedance below the maximum recommended in the specification and use a low inductance cable to avoid attenuation of the highest frequencies.

AFTERCARE

Avoid touching the drive unit diaphragms, especially the tweeter, as damage may result.

FRANÇAIS

INTRODUCTION

Nous vous remercions d'avoir choisi B&W.

Les LMTM1 diffusent le son le plus fidèle que l'on puisse obtenir d'une enceinte de taille aussi réduite ce qui ne l'a pas empêchée d'être aussi classique qu'innovante dans son aspect esthétique. La LMTM1 est l'enceinte compacte la plus flexible du marché actuel. Sa ligne élégante, son support d'installation aux multiples options de montage et son petit pied sont en accord parfait avec les exigences de la vie contemporaine.

Veuillez lire attentivement l'ensemble de ce document avant de débiller et de raccorder votre matériel. Il vous aidera à obtenir les meilleurs résultats.

B&W entretient un réseau de distributeurs officiels dans plus de 60 pays ; ils sont en mesure de vous aider au cas où vous rencontreriez des difficultés que votre revendeur ne pourrait résoudre.

DEBALLAGE

(figure 1)

- Repliez totalement les rabats du carton puis retournez l'emballage avec son contenu.
- Soulevez le carton pour le vider de son contenu.

Nous vous suggérons de conserver l'emballage pour une utilisation ultérieure.

POSITIONNEMENT

(figure 2)

Les deux enceintes et le point d'écoute doivent former un triangle équilatéral.

Ecartez vos enceintes d'au moins 1,5m pour obtenir une séparation gauche/droite suffisante.

Pour obtenir les meilleurs résultats possibles, nous recommandons de poser les LMTM1 sur une étagère ou de les fixer contre une paroi.

Champs magnétiques parasites

Les transducteurs de cette enceinte sont blindés afin d'éviter les fuites magnétiques au-delà des limites de l'ébénisterie, excepté par la face avant. Les rayonnements restent, cependant, suffisamment faibles pour ne pas créer de distorsions sur l'image du téléviseur dans la plus grande majorité des cas.

Il existe des téléviseurs très sensibles aux rayonnements, principalement ceux qui sont ajustés en tenant compte du champ magnétique terrestre. Si vous rencontrez un problème avec l'un de ces appareils, commencez par le démagnétiser, l'enceinte étant en place. Certains téléviseurs disposent d'une commande prévue à cet effet ; si le votre n'en dispose pas, coupez l'alimentation du téléviseur pendant au moins 15 minutes puis remettez-le sous tension. Généralement, une simple mise en veille ne suffit pas.

Si les problèmes persistent, avancez ou reculez légèrement l'enceinte afin de rechercher un emplacement mieux adapté, sinon éloignez-la du téléviseur jusqu'à complète disparition des distorsions.

Compte tenu de l'existence de rayonnements magnétiques plus importants par la face avant d'une enceinte acoustique, nous vous recommandons de ne pas approcher d'objet sensible (disquettes informatiques, cassettes audio ou vidéo, cartes à puces etc..) à moins de 0,20 m des haut-parleurs.

MONTAGE

(figures 3 & 4)

La LMTM1 peut être installée horizontalement ou verticalement mais en prenant soin de l'orienter convenablement, vers la droite, la gauche, le haut ou le bas en la faisant pivoter autour de sa base d'installation. Si l'enceinte est fixée contre une paroi verticale, nous vous conseillons de faire pivoter la base de 180° afin de l'amener à l'arrière de l'enceinte. Pour cela, il suffit de retirer le petit joint en caoutchouc qui se trouve à l'avant de la base. Vous découvrirez la clé Allen qui se trouve dessous. Utilisez cette clé Allen pour desserrer le système de blocage du pivot sphérique. Orientez l'enceinte puis resserrez les deux boulons. Rangez la clé Allen dans sa cache, pour un usage futur.

Utilisez le gabarit qui se trouve à l'arrière de ce manuel, appliquez-le contre la paroi, marquez les emplacements des quatre vis. Les deux vis arrières sont dissimulées par des bouchons en caoutchouc, les deux autres se trouvent à l'avant, cachées sous le joint en caoutchouc. Placez, en premier lieu, les vis qui se trouvent au-dessus. Laissez les dépasser d'environ 5 mm. Emboîtez l'enceinte sur les vis par les découpes en forme de trou de serrure puis serrez-les définitivement. Il ne reste plus, à présent, qu'à poser les vis inférieures et à remettre les pièces en caoutchouc à leur place.

AVERTISSEMENT : N'EMPLOYEZ QUE DES ACCESSOIRES DE FIXATION DE QUALITE EN NOMBRE SUFFISANT. ASSUREZ-VOUS QU'ILS CORRESPONDENT AUX NORMES EN VIGUEUR, QU'ILS RESISTENT A LA CORROSION ET QUE LA PAROI EST SUFFISAMMENT SOLIDE POUR SUPPORTER L'ENCEINTE SANS RISQUES.

RACCORDEMENT

(figure 5)

Toutes les connexions doivent être réalisées lorsque les appareils sont éteints.

Si le câble de liaison doit traverser le support de montage, il suffit de retirer le bouchon en caoutchouc obstruant le passe-fil et d'introduire le câble à travers le trou.

Vérifiez que la borne positive (indiquée + et de couleur rouge) est bien raccordée à la sortie positive de votre amplificateur et que la borne négative (indiquée - et de couleur noire) est bien raccordée à la sortie négative. Un branchement incorrect procurera une image sonore de mauvaise qualité et une perte sensible des basses fréquences.

Assurez-vous que les bouchons des bornes de raccordement sont bien serrés. Vous éviterez les risques de vibrations parasites.

Demandez l'avis de votre revendeur lorsque vous choisissez un câble. Son impédance totale doit se situer en dessous de la valeur maximale recommandée dans les spécifications. N'utilisez que des câbles ayant une très faible inductance afin d'éviter tout risque d'atténuation des fréquences aiguës.

ENTRETIEN ET PRECAUTIONS

Il ne faut jamais toucher les membranes des haut-parleurs et en particulier des tweeters, vous risqueriez de les endommager.

DEUTSCH

EINLEITUNG

Vielen Dank, daß Sie sich für den Leisure Monitor 1 von B&W entschieden haben.

Der LMTM1 ist ein Kompaktlautsprecher mit exzellenten Klangeigenschaften, der sich elegant in B&W-charakteristischer Optik präsentiert und optimal in jede Wohnumgebung integrieren läßt. Mit seiner flexiblen Wandhalterung und seinem kleinen Fuß bietet er vielfältige Einsatzmöglichkeiten.

Bitte lesen Sie sich diese Bedienungsanleitung genau durch. Sie wird Ihnen dabei helfen, Ihr System mit seiner maximalen Leistungsfähigkeit zu betreiben.

B&W liefert weltweit in über 60 Länder und verfügt über erfahrene Distributoren, die Ihnen zusammen mit dem autorisierten Fachhändler jederzeit weiterhelfen, um Ihnen den Musikgenuß zu Hause zu ermöglichen.

AUSPACKEN

(figure/Abb. 1)

- Klappen Sie die Kartonlaschen nach hinten und drehen Sie Karton samt Inhalt um.
- Ziehen Sie den Karton vom Inhalt ab.

Wir empfehlen, die Verpackung für einen eventuellen späteren Transport aufzubewahren.

POSITIONIERUNG

(figure/Abb. 2)

Die Lautsprecher und das Hörzentrum sollten ein gleichseitiges Dreieck bilden.

Der Abstand zwischen den Lautsprechern sollte mindestens 1,5 m betragen, um eine exakte Stereokanaltrennung zu gewährleisten.

Die besten Ergebnisse erzielen Sie, wenn Sie den LMTM1 auf ein Regal stellen oder an der Wand befestigen.

Magnetische Streufelder

Die Lautsprechersysteme sind magnetisch abgeschirmt, so daß magnetische Streufelder außerhalb der Gehäusegrenzen in den meisten Fällen so gering sind, daß sie keine Verzerrung der Fernsehbilder hervorrufen.

Jedoch gibt es extrem empfindliche Fernsehgeräte, von denen einige sogar abhängig von ihrer Ausrichtung in bezug auf das Erdmagnetfeld eingestellt werden müssen. Bei auftretenden Verzerrungen sollten Sie Ihr Gerät entmagnetisieren. Lassen Sie den Lautsprecher dabei an der Stelle stehen, die Sie vorher für ihn ausgewählt haben. Einige Geräte haben für diesen Zweck einen speziellen Entmagnetisierungsknopf, andere werden beim Einschalten entmagnetisiert. Schalten Sie in diesem Fall das Gerät aus, indem Sie es vollständig von der Stromversorgung trennen (das Gerät in den Standby-Modus zu schalten reicht hierbei nicht aus). Nach 15 Minuten können Sie es dann wieder einschalten.

Sollten dann immer noch Probleme auftreten, verschieben Sie den Lautsprecher zur günstigeren Ausrichtung etwas nach vorne bzw. nach hinten oder schaffen mehr Raum zwischen Lautsprecher und Fernsehgerät, bis die Störung beseitigt ist.

Aufgrund des an der Lautsprecherfront höheren magnetischen Streufeldes empfehlen wir, bei magnetisch empfindlichen Artikeln (Fernseh- und Computerbildschirmen, Disketten, Audio- und Videobändern, Computerkarten usw.) einen Mindestabstand von 0,2 m zum Lautsprecher zu bewahren.

WANDBEFESTIGUNG

(figures/Abb. 3 & 4)

Der LMTM1 kann horizontal aufgestellt oder an der Wand befestigt werden. Achten Sie stets darauf, daß der Lautsprecher relativ zu seiner Halterung ausgerichtet wird, indem Sie ihn entweder nach links oder rechts bzw. nach oben oder unten bewegen. Wird der Kompaktlautsprecher an einer Wand befestigt, empfehlen wir, den Fuß um 180° zu drehen und hinter dem Lautsprecher zu positionieren.

Entfernen Sie dazu die schmale Kunststoffabdeckung vorne am Lautsprecherfuß. Hier befindet sich ein Innensechskantschlüssel, mit dem Sie die beiden Schrauben lösen, über die der Lautsprecherfuß mit dem Lautsprecher verbunden ist. Richten Sie den Lautsprecher relativ zu seinem Fuß aus und ziehen Sie die beiden Schrauben wieder fest. Bewahren Sie den Innensechskantschlüssel für einen späteren Gebrauch wieder unter der Kunststoffabdeckung auf.

Am Ende dieser Bedienungsanleitung finden Sie eine Schablone, mit der Sie die Montageposition der vier Befestigungsschrauben exakt markieren können (hinten im Lautsprecherfuß werden zwei Schraubenlöcher durch Schutzkappen verdeckt. Die beiden anderen Schraubenlöcher befinden sich unter der Kunststoffabdeckung vorne am Lautsprecherfuß.) Drehen Sie zunächst zwei Schrauben in die vorderen Schraubenöffnungen, bis diese einen Abstand von ca. 5 mm zur Wand haben. Hängen Sie den Lautsprecher auf die Schrauben und ziehen Sie die Schrauben fest. Drehen Sie nun die hinteren Schrauben ein und ziehen Sie diese fest. Verdecken Sie die Schrauben anschließend mit den Schutzkappen.

WARNUNG: ACHTEN SIE DARAUF, DASS DIE BEFESTIGUNGEN HOCHWERTIG UND KORROSIONSBESTÄNDIG SIND UND ÜBER EINE AUSREICHENDE STABILITÄT VERFÜGEN. FERNER MUSS DIE WAND STABIL GENUG FÜR DIE LAUTSPRECHERMONTAGE SEIN.

ANSCHLIESSEN DER LAUTSPRECHER

(figure/Abb. 5)

Alle Geräte sollten beim Anschließen abgeschaltet sein.

Wird das Lautsprecherkabel durch die Montagefläche geführt, entfernen Sie die mittig im Lautsprecherfuß befindliche Schutzkappe und führen das Kabel durch die Öffnung.

Schließen Sie die rote und mit + markierte positive Lautsprecheranschlusßklemme an die positive Anschlusßklemme des Verstärkers an und verbinden Sie die negative (-, schwarze) Anschlusßklemme mit der negativen Anschlusßklemme des Verstärkers.

Stellen Sie sicher, daß die Kappen der Anschlusßklemmen gut festgezogen sind, um dauerhaft einen guten Kontakt zu gewährleisten.

Lassen Sie sich bei der Auswahl der Kabel von Ihrem autorisierten Fachhändler beraten. Die Gesamtimpedanz sollte unterhalb der in den Technischen Daten angegebenen maximalen Kabelimpedanz liegen. Verwenden Sie ein Kabel mit geringer Induktivität, da sehr hohe Töne sonst gedämpft werden.

PFLEGE

Berühren Sie auf keinen Fall die Lautsprechersysteme (vor allem nicht den Hochtöner), da dies zu Beschädigungen führen kann.

ESPAÑOL

INTRODUCCION

Gracias por elegir B&W.

El LM1 proporciona la más alta fidelidad posible en la reproducción de la música utilizando un recinto de pequeñas dimensiones que combina una elegancia clásica con un estilo altamente innovador. El LM1 es una de las cajas acústicas compactas más versátiles del mercado mundial. Su esbelta forma, la flexibilidad de su montaje y la poca superficie que ocupa garantizan una cómoda adaptación a cualquier entorno doméstico moderno.

Le rogamos que lea cuidadosamente este manual antes de desembalar e instalar el producto ya que ello le ayudará a optimizar los resultados proporcionados por este último.

B&W soporta una red de distribuidores altamente cualificados y motivados en más de 60 países que podrán ayudarle en la resolución de cualquier problema que su detallista no pueda solucionar.

DESEMBALAJE

(figura 1)

- Doble hacia atrás las aletas de la caja de cartón del embalaje e invierta este último junto con su contenido.
- Levante la caja de cartón hasta que su contenido quede depositado en el suelo.

Le sugerimos que guarde el embalaje para un uso futuro.

COLOCACION

(figura 2)

Coloque las cajas acústicas y el centro del área de escucha de modo que coincidan aproximadamente con los vértices de un triángulo equilátero.

Distancie las cajas acústicas entre sí un mínimo de 1,5 m para mantener la separación entre los canales izquierdo y derecho.

Para obtener los mejores resultados, le recomendamos que coloque el LM1 sobre una estantería o lo monte en una pared.

Campos magnéticos dispersos

Los altavoces están apantallados magnéticamente de tal forma que el campo magnético disperso fuera de la caja es, salvo en el panel frontal de la misma, casi siempre demasiado bajo para provocar distorsión en las imágenes del televisor.

Hay, sin embargo, televisores extremadamente sensibles, hasta el punto de que algunos deben incluso ajustarse en función de su alineamiento con el campo magnético terrestre. En caso de que tenga problemas en este sentido, desmagnetice su televisor con las cajas acústicas colocadas en su posición definitiva. Algunos televisores incluyen un botón específico para este propósito. En caso contrario, desconecte el aparato de la red eléctrica durante 15 minutos y póngalo de nuevo en marcha. La simple colocación del televisor en la posición de espera ("standby") no es suficiente.

Si continúan los problemas, intente mover ligeramente la caja acústica hacia delante o hacia atrás hasta encontrar una posición más favorable o separe un poco más la caja del televisor hasta que la distorsión desaparezca.

Como consecuencia del superior campo magnético presente en el panel frontal de las cajas acústicas, le recomendamos que aleje un mínimo de 20 cm de dicha zona todos aquellos artículos magnéticamente sensibles (pantallas de televisión, monitores de ordenador, discos flexibles, cintas de audio y vídeo, tarjetas con banda magnética y cosas por el estilo).

MONTAJE

(figuras 3 y 4)

El LM1 puede montarse tanto vertical como horizontalmente aunque debería cuidarse su inclinación en la dirección izquierda/derecha o su ubicación en la dirección arriba/abajo desplazándolo con respecto a su base de montaje. Si la caja está montada sobre una superficie vertical, le recomendamos que gire la base 180° y la coloque detrás de aquélla. Para llevar a cabo esta maniobra, basta con que quite la pequeña tira de goma que hay en la parte frontal de la base de la caja, lo que pondrá al descubierto una pequeña llave Allen oculta en su interior. Utilice dicha llave para aflojar los dos tornillos que sujetan la bola en el encaje adjunto. Reposicione la caja acústica con respecto a su base y vuelva a apretar los tornillos. Coloque de nuevo la llave Allen en su posición oculta para poder disponer de ella en el futuro.

Con ayuda de la plantilla que figura en la parte posterior de este manual, marque cuidadosamente la posición de los cuatro tornillos (los dos que hay en la parte posterior de la base son ocultados por tapones de goma mientras que los dos de la parte frontal están ocultos bajo la tira de goma) sobre la superficie de montaje. Coloque en su lugar los dos tornillos correspondientes a las ranuras superiores dejando que sobresalgan unos 5 mm de la pared. Cuelgue la caja acústica en dichos tornillos y a continuación apriételos. Finalmente, coloque los tornillos restantes en la parte inferior de la base de montaje, apriételos y vuelva a colocar en su lugar los tapones de goma.

ADVERTENCIA: DEBERÍA UTILIZAR UN NÚMERO SUFICIENTE DE FIJACIONES ANTICORROSIÓN DEL TAMAÑO Y LA CALIDAD ADECUADOS EN UN ÁREA DE PARED SUFICIENTEMENTE RESISTENTE PARA GARANTIZAR QUE LA CAJA ACÚSTICA PUEDA SER SOPORTADA SIN PROBLEMAS.

CONEXIONES

(figura 5)

Todas las conexiones deben realizarse con el equipo desconectado.

Si el cable de conexión a las cajas ha sido encauzado a través de la base de montaje, debería quitar el tapón central de goma y a continuación colocar el cable en la correspondiente abertura.

Asegúrese de que el terminal positivo de cada caja acústica (marcado "+" y de color rojo) es conectado al correspondiente terminal positivo del amplificador y el terminal negativo (marcado "-" y de color negro) al negativo. Una conexión incorrecta puede originar una imagen acústica pobre y una pérdida de graves.

Asegúrese siempre de que todos los tapones de los terminales hayan sido fijados firmemente ya que en caso contrario podrían vibrar.

Consulte con un distribuidor especializado a la hora de elegir el cable de conexión. Procure que la impedancia total sea inferior a la cifra máxima recomendada para sus cajas acústicas y utilice un cable de baja impedancia para evitar que se produzcan atenuaciones en las frecuencias más altas.

CUIDADO Y MANTENIMIENTO

Evite tocar los altavoces, en particular el tweeter, ya que podría dañarlos.

PORTUGUÊS

INTRODUÇÃO

Gratos pela sua escolha da B&W.

A LM^{TM1} proporciona-lhe o melhor som de Alta Fidelidade possível para uma caixa de pequenas dimensões, é simultaneamente clássica, elegante e com um estilo inovador. A LM^{TM1} é uma das colunas compactas mais versáteis no mercado actual. A sua forma bem projectada com suporte que permite uma montagem flexível e um pé de pequenas dimensões fazem com que se enquadre confortavelmente no estilo de vida moderno.

Leia por favor a totalidade deste manual antes de desembalar e instalar o produto. Ele vai ajudar na optimização do nível de desempenho.

A B&W mantém uma rede própria de distribuidores em mais de 60 países que podem ajudar no caso do aparecimento de qualquer problema que o seu revendedor não possa solucionar.

DESEMBALAGEM

(figura 1)

- Dobre as abas da caixa totalmente para fora e inverta-a juntamente com o conteúdo.
- Levante a caixa, deixando o conteúdo no chão.

Sugerimos que guarde a embalagem para utilização futura.

COLOCAÇÃO

(figura 2)

Coloque as colunas e o centro da área de audição numa posição que corresponda aproximadamente aos vértices de um triângulo equilátero.

Coloque as colunas a pelo menos 1,5 metros uma da outra de forma a manter a separação entre os canais esquerdo e direito.

Para melhores resultados recomendamos que coloque a LM^{TM1} numa prateleira ou numa parede.

Campos magnéticos parasitas

Os altifalantes da coluna são blindados em termos magnéticos de forma a que o campo magnético fora dos limites da caixa, excepto na parte frontal, é demasiado fraco para causar, na grande maioria dos casos, distorção da imagem do televisor.

Existem, no entanto, televisores extremamente sensíveis – alguns que necessitam mesmo de ser ajustadas de acordo a orientação respectiva em relação ao campo magnético terrestre. Se tiver algum problema, desmagnetize o aparelho com a coluna em posição. Alguns receptores possuem um botão específico para este fim. Se este não existir, desligue o equipamento da alimentação durante 15 minutos e volte a ligar. A colocação do televisor no modo de repouso (standby) não é suficiente para desmagnetizar o ecrã.

Se o problema continuar a existir, experimente deslocar a coluna um pouco para a frente ou para trás de forma a obter uma melhor imagem, ou vá afastando esta até que desapareça a distorção.

Devido ao elevado nível do campo magnético parasita na parte frontal da coluna, recomendamos que mantenha os equipamentos sensíveis ao magnetismo (discos de computador, fitas de áudio e vídeo, etc.) a pelo menos 20 cm desta.

MONTAGEM

(figuras 3 e 4)

A LM^{TM1} pode ser montada tanto na horizontal como na vertical, embora se deva ter em consideração a posição angular da coluna tanto para a esquerda e direita como para cima e para baixo movendo a coluna relativamente à base em que está montada. Se a coluna for montada numa superfície vertical, recomendamos que a base seja rodada 180° e posicionada por trás da coluna. Para fazer isto simplesmente retire a pequena ponta de borracha na frente da base da coluna, revelando assim a chave "Allen" lá escondida. Use a chave "Allen" para aliviar o aperto dos dois fechos que seguram a bola no seu espaço de encaixe. Reposicione a coluna relativamente à sua base e reaperte os dois fechos. Reponha a chave Allen na sua posição escondida para uso futuro.

Usando o modelo na parte de trás deste manual, marque cuidadosamente as posições dos quatro parafusos na superfície de montagem (as duas na parte de trás da base estão escondidas por tampas de borracha. As duas na frente da base estão escondidas por baixo da terminal de borracha). Aparafuse os dois parafusos nos dois espaços superiores, deixando aproximadamente 5 mm do parafuso salientes da parede. Pendure a coluna nos parafusos e depois aperte-os. Finalmente aperte os dois restantes parafusos na parte de baixo da base de montagem e reponha as tampas de borracha.

AVISO: DEVE USAR QUALIDADE, TAMANHO E NÚMERO SUFICIENTE DE PARAFUSOS À PROVA DE CORROSÃO PARA UMA ÀREA DE PAREDE SUFICIENTEMENTE CONSISTENTE PARA ASSEGURAR QUE A COLUNA FICA SUPORTADA COM SEGURANÇA.

LIGAÇÕES

(figura 5)

Todas as ligações devem ser efectuadas com o equipamento desligado.

Se o cabo de coluna foi conduzido através da superfície de montagem a tampa central de borracha na base deve ser removida e o cabo conduzido pela abertura exposta.

Assegure-se de que o terminal positivo da coluna (marcado com + e de cor vermelha) é ligado à saída positiva do amplificador e o negativo (marcado com - e de cor preta) ao negativo. A ligação com polaridade invertida pode resultar numa imagem pouco definida e fraco ganho de baixos.

Tenha sempre a certeza que os terminais estão bem apertados, ou estes poderão vibrar provocando algum ruído.

Consulte o seu revendedor sobre a escolha do cabo adequado. Mantenha a impedância total abaixo do máximo recomendado nas características e utilize um cabo de baixa indutância para evitar a atenuação nas frequências mais altas.

CUIDADOS POSTERIORES

Evite tocar nos altifalantes, especialmente no de agudos, pois poderá provocar danos.

ITALIANO

INTRODUZIONE

Grazie per aver scelto B&W.

LMTM1 offre il miglior suono ad alta fedeltà che sia possibile ottenere da un cabinet di piccole dimensioni, ma è anche elegante e innovativo nello stile. LMTM1 è uno dei diffusori compatti più versatili disponibili oggi sul mercato. Le sue linee essenziali, la staffa di montaggio flessibile e la piccola base si adattano in modo perfetto allo stile di vita moderno.

Vi preghiamo di leggere questo manuale prima di sballare ed installare il prodotto. Questo vi aiuterà ad ottenere le migliori prestazioni.

B&W ha una rete di distributori in più di 60 paesi che saranno in grado di assistervi nel caso in cui aveste dei problemi che il vostro rivenditore non può risolvere.

SBALLAGGIO

(figura 1)

- Ripiegate i lembi dell'imballo e capovolgete la scatola e il contenuto.
- Sollevate la scatola vuota.

Vi consigliamo di conservare la scatola d'imballaggio per un utilizzo futuro.

POSIZIONAMENTO

(figura 2)

Collocate gli altoparlanti in modo che con il centro della zona d'ascolto formino gli angoli di un triangolo equilatero.

La distanza tra i diffusori deve essere di 1,5 m al fine di ottenere una corretta separazione stereo.

Per i migliori risultati vi raccomandiamo di collocare LMTM1 su uno scaffale o di appenderlo a una parete.

Campi magnetici dispersi

Le unità altoparlanti sono schermate magneticamente così che i campi magnetici esterni al cabinet, ad eccezione della parte anteriore, sono troppo deboli per causare distorsioni alle immagini televisive nella maggior parte dei casi.

Tuttavia esistono sul mercato televisori molto sensibili – alcuni devono perfino essere regolati secondo il loro allineamento con il campo magnetico terrestre. Se avete un problema con la distorsione delle immagini, per prima cosa demagnetizzate il televisore. Alcuni televisori e monitor per computer hanno un pulsante specifico per questo. In caso contrario, lasciate l'apparecchio spento per più di 15 minuti staccandolo dalla rete quindi accendetelo nuovamente. A volte lasciandolo in modo standby non è sufficiente.

Se avete ancora un problema cercate di spostare il diffusore in avanti o indietro per ottenere una posizione ottimale o allontanatelo maggiormente dal televisore fino a quando il problema è risolto.

A causa del campo magnetico più elevato sulla parte anteriore del diffusore, vi raccomandiamo di tenere lontani i prodotti sensibili ai campi magnetici (dischi per computer, tessere magnetiche, nastri audio e video e simili), ad almeno a 0,2 m. dal diffusore.

MONTAGGIO

(figure 3 &4)

LMTM1 può essere installato sia orizzontalmente che verticalmente, ma sarebbe necessario tenere in considerazione l'angolazione del diffusore a sinistra, a destra in alto o in basso spostando il diffusore secondo la sua base di montaggio. Se il diffusore è montato su una superficie verticale raccomandiamo che la base sia ruotata di 180° e posizionata dietro il diffusore. Per effettuare ciò rimuovete semplicemente la piccola striscia in gomma sul bordo della parte anteriore della base del diffusore, scoprendo la chiave di Allen trattenuta al di sotto. Utilizzate la chiave di Allen per allentare i due bulloni che trattengono la sfera nell'alloggiamento del giunto. Riposizionate il diffusore a secondo della sua base e serrate nuovamente i bulloni. Riportate la chiave di Allen nel suo alloggio nascosto per un futuro utilizzo.

Utilizzando la dima nella parte posteriore di questo manuale, segnate accuratamente la posizione delle quattro viti sulla superficie di montaggio (le due sul retro della base sono nascoste da tappi in gomma. Le due sulla parte anteriore della base sono nascoste sotto la striscia con il bordo in gomma). Avvitare in alto le due viti utilizzate per le due fessure a serratura, lasciando circa 5 mm di vite fuori dalla parete. Appendete il diffusore alle viti e poi serratele. Infine, avvitate le restanti due viti alla base della base di montaggio e risistemate le coperture in gomma.

AVVERTENZA: DOVRETE UTILIZZARE TASSELLI A PROVA DI CORROSIONE, DI BUONA QUALITÀ E DI DIAMETRO ADEGUATO, PER UN'AREA DI PARETE ABBASTANZA ROBUSTA DA GARANTIRE CHE IL DIFFUSORE VENGA SOSTENUTO.

COLLEGAMENTI

(figura 5)

Tutti i collegamenti dovrebbero essere fatti a impianto spento.

Se il cavo del diffusore è stato incanalato o fatto passare attraverso la superficie di montaggio, il tappo in gomma centrale dovrebbe essere rimosso e il cavo poi dovrebbe essere lasciato scorrere attraverso l'apertura.

Assicuratevi che il terminale positivo sul diffusore (marcato + e colorato in rosso) sia collegato al terminale di uscita positivo dell'amplificatore e il negativo (marcato - e colorato in nero) al negativo. Un collegamento errato può dar luogo ad un'immagine scadente e una perdita di bassi.

Assicuratevi sempre che tutti i cappellotti dei terminali siano ben avvitati fermamente, altrimenti potrebbero vibrare.

Chiedete consiglio al vostro rivenditore sulla scelta dei cavi. Controllate che l'impedenza totale sia inferiore a quella massima raccomandata nelle caratteristiche e utilizzate un cavo a bassa induttanza per evitare l'attenuazione delle frequenze più alte.

MANUTENZIONE

Evitate di toccare le unità altoparlanti, in particolare il tweeter, perché può essere danneggiato.

NEDERLANDS

INLEIDING

Van harte gefeliciteerd met de aanschaf van uw B&W luidsprekers.

De LMTM1 levert een onvergelijkbaar goed hifi-geluid voor zo'n kleine behuizing. Hij is tegelijkertijd ook klassiek elegant en innovatief vormgegeven. De LMTM1 is een van de meest veelzijdige en compacte luidsprekers van tegenwoordig. Zijn handige vorm, multifunctionele ophangbeugel en kleine 'voetafdruk' zorgen ervoor dat hij probleemloos past in de huidige interieurs.

Echter, hoe goed de luidspreker op zich ook is, hij moet ook goed werken in de luisterruimte. Daarom zal de tijd die u spendeert om een zo goed mogelijke plaats te vinden, uiteindelijk resulteren in vele uren luisterplezier. Lees daarom deze gebruiksaanwijzing helemaal door, de informatie helpt u de weergavekwaliteit van uw audiosysteem te optimaliseren.

B&W luidsprekers worden verkocht in meer dan 60 landen over de hele wereld. B&W heeft een internationaal netwerk van zorgvuldig uitgezochte importeurs die u de beste service zullen geven. Als u op een bepaald moment problemen heeft die uw leverancier niet kan oplossen, dan zal de importeur u altijd verder helpen.

UITPAKKEN

(figuur 1)

- Het eenvoudigste is om eerst de doosflappen geheel terug te vouwen en dan de doos om te keren.
- Daarna trekt u alleen de doos voorzichtig omhoog. De luidspreker blijft dan op zijn plaats staan.

We adviseren u om het verpakkingsmateriaal te bewaren. Wanneer u eventueel in de toekomst de luidsprekers moet vervoeren, komt de originele verpakking uitstekend van pas.

PLAATSING

(figuur 2)

De luidsprekers en de luisterpositie moeten ongeveer de hoekpunten vormen van een gelijkzijdige driehoek.

De luidsprekers moeten wel op tenminste 1,5 m afstand van elkaar staan, anders is geen echte stereoweergave mogelijk.

De beste resultaten krijgt u wanneer u de LMTM1 op een boekenplank zet of aan de muur hangt.

Vervormen van TV-beelden

De luidsprekereenheden zijn magnetisch afgeschermd zodat het systeem in de meeste gevallen dichtbij TV- en computerbeeldschermen mag staan zonder beeldvervalsing te veroorzaken.

Er zijn echter zeer gevoelige TV's op de markt, waarvan sommige zelfs gecorrigeerd moeten worden voor het aardmagnetisch veld. Als u een beeldvervalsingsprobleem heeft, kunt u het beste eerst de TV de-magnetiseren (de-gaussing).

Sommige TV- en computerbeeldschermen hebben daarvoor zelfs een speciale schakelaar. Apparaten zonder zo'n schakelaar demagnetiseren zichzelf echter meestal automatisch zodra ze worden ingeschakeld. Schakel daartoe de TV volledig uit en haal de netstekker uit de wandcontactdoos (alleen in stand-by zetten werkt niet). Laat het toestel ongeveer 15 minuten staan, doe dan de netstekker in de contactdoos en schakel het apparaat weer in.

Is het probleem niet opgelost, probeer dan om de luidspreker een beetje naar voren of achteren te bewegen of hem iets verder van de TV te plaatsen tot het beeld weer goed is.

Vanwege het sterkere magneetveld aan de voorzijde van de luidsprekers adviseren we u om erg gevoelige zaken (zoals floppy disks, audio- en videobanden, credit cards, etc.) niet dichter dan 0,2 m van de luidsprekervoorkant te plaatsen.

MONTAGE

(figuur 3 en 4)

De LMTM1 kan zowel horizontaal als verticaal worden gemonteerd. Let er wel op dat de hoek nog veranderd kan worden door de luidspreker ten opzichte van het statief te verdraaien (naar links of rechts, naar boven of beneden). Als de luidspreker op een verticaal oppervlak is gemonteerd dan is het aan te bevelen het statief over 180° te verdraaien en achter de luidspreker te plaatsen. Dit is eenvoudig te doen door de smalle rubber afdekstrip van de voorkant van de luidsprekervoet te verwijderen. Dan wordt een inbussleutel zichtbaar. Gebruik deze om de twee bouten los te draaien die de kogel in het gewricht vastklemmen. Zet de luidspreker in een nieuwe stand en draai dan de twee bouten vast. Leg de inbussleutel weer terug op zijn plaats.

Gebruik het sjabloon aan het eind van deze handleiding om de vier gaten af te tekenen voor de bevestigingsschroeven (de twee aan de achterzijde van de luidsprekervoet zitten achter rubber dopjes, de twee aan de voorzijde zitten achter de rubber afdekstrip). Draai de twee schroeven voor de bovenste 'sleutelgaten' in de muur. Laat hierbij 5 mm van de schroef uitsteken. Hang de luidspreker aan de schroeven en draai ze dan vast. Draai tenslotte de twee resterende schroeven in de onderzijde van de voet en herplaats de rubber afdekdoopjes.

WAARSCHUWING: GEBRUIK ROESTVAST MONTAGEMATERIAAL VAN VOLDOENDE KWALITEIT, GROOTTE EN AANTAL OP EEN DEEL VAN DE MUUR DAT VOLDOENDE STERK IS OM DE LUIDSPREKER VEILIG TE BEVESTIGEN.

AANSLUITEN

(figuur 5)

Voordat u ook maar iets gaat aansluiten, moet u alle apparatuur UIT schakelen!

Als de luidsprekerkabel door het montageoppervlak is gevoerd, dan moet de middelste rubber plug verwijderd worden en de kabel door de dan vrijkomende opening worden gevoerd.

De positieve (+/rode) klem van de versterker moet u aansluiten op de positieve (+/rode) klem van de luidspreker en de negatieve (-/zwart) op de andere luidsprekerklem. Het is belangrijk om de juiste polariteit te handhaven bij het aansluiten van een luidsprekerpaar. Een foutje veroorzaakt een vaag stereobeeld en vreemde fase-effecten.

Zorg er altijd voor dat alle aansluitklemmen stevig zijn vastgedraaid, anders zullen ze gaan meerammelen.

Gebruik tussen versterker en luidsprekers kabels met een zo laag mogelijke serieweerstand (het liefst minder dan 0,2 ohm heen en terug). De kabel naar de hoogeenheid moet bovendien ook een lage inductie hebben anders wordt het hoog verzwakt. Uw B&W-leverancier kan u hierbij adviseren: de beste kabel hangt namelijk af van de te gebruiken lengte.

ONDERHOUD

Raakt u s.v.p. de luidsprekereenheden niet aan, vooral de hoogeenheid niet, omdat anders onherstelbare schade kan ontstaan.

ΕΛΛΗΝΙΚΑ

ΕΙΣΑΓΩΓΗ

Ευχαριστούμε που επιλέξατε την B&W.

Το LM™1 αποδίδει την υψηλότερη δυνατή πιστότητα για ένα ηχείο μικρού μεγέθους και ταυτόχρονα διαθέτει κλασική κομψότητα και νεωτεριστικό στυλ. Πρόκειται για ένα από τα πιο “ευπροσάρμοστα” μικρά ηχεία της σημερινής αγοράς. Το απλό αλλά όμορφο σχήμα του, το ευέλικτο σύστημα ανάρτησης και το βολικό του μέγεθος, φροντίζουν για την άνετη εναρμοσύνη του με οποιοδήποτε χώρο και το κάνουν να ταιριάζει απόλυτα στο σύγχρονο τρόπο ζωής.

Παρακαλούμε διαβάστε αυτό το φυλλάδιο προσεκτικά πριν αποσυσκευάσετε και εγκαταστήσετε το προϊόν. Θα σας βοηθήσει να βελτιστοποιήσετε την απόδοσή του και να αξιολογήσετε πλήρως τις δυνατότητές του.

Η B&W έχει ένα δίκτυο αποκλειστικών αντιπροσώπων σε περισσότερες από 60 χώρες, οι οποίοι θα μπορούν να σας βοηθήσουν στην περίπτωση που συναντήσετε κάποια προβλήματα που δεν μπορεί να λύσει ο πωλητής σας.

ΑΠΟΣΥΣΚΕΥΑΣΙΑ

(εικόνα 1)

- Ανοίξτε καλά τα επάνω φύλλα του χαρτοκιβωτίου και προσεκτικά γυρίστε το ανάποδα μαζί με το περιεχόμενο.
- Σηκώστε το χαρτοκιβώτιο αφήνοντας το περιεχόμενο κάτω.

Καλό θα είναι να κρατήσετε τη συσκευασία για το ενδεχόμενο μελλοντικής μεταφοράς των ηχείων.

ΤΟΠΟΘΕΤΗΣΗ

(εικόνα 2)

Φροντίστε ώστε η θέση ακρόασης και τα δύο ηχεία να βρίσκονται στις γωνίες ενός νοητού ισόπλευρου τριγώνου.

Η απόσταση μεταξύ των ηχείων πρέπει να είναι τουλάχιστον 1,5 μέτρο έτσι ώστε να εξασφαλίζεται ο στερεοφωνικός διαχωρισμός των δύο καναλιών.

Για καλύτερα αποτελέσματα, συνιστούμε να τοποθετήσετε το LM™1 σε κάποιο ράφι ή να το αναρτήσετε στον τοίχο.

Ελεύτερα μαγνητικά πεδία

Τα μεγάφωνα του ηχείου είναι μαγνητικά μονωμένα έτσι ώστε το ελεύθερο μαγνητικό πεδίο που βγαίνει από την καμπίνα (εκτός από την εμπρόσθια πλευρά) να είναι αρκετά ασθενές, ώστε να μην προκαλεί παραμόρφωση στην εικόνα των περισσότερων τηλεοράσεων.

Παρ’ όλα αυτά, υπάρχουν κάποιες εξαιρετικά ευαίσθητες τηλεοράσεις – μερικές από αυτές σε τέτοιο βαθμό ώστε πρέπει να ρυθμιστούν προκειμένου να μην επηρεάζονται από το μαγνητικό πεδίο της γης. Αν παρουσιαστεί κάποιο πρόβλημα, απομαγνητίστε την τηλεόραση με το ηχείο τοποθετημένο στη θέση του. Κάποιες τηλεοπτικές συσκευές έχουν ειδικό πλήκτρο γι’ αυτή τη λειτουργία. Αν η συσκευή σας δεν διαθέτει τέτοιο πλήκτρο, κλείστε την (από τον κεντρικό διακόπτη λειτουργίας – δεν αρκεί να τη θέσετε σε αναμονή από το τηλεχειριστήριο) για 15 λεπτά, και στη συνέχεια θέστε την πάλι σε λειτουργία.

Αν το πρόβλημα παραμένει, μετακινήστε λίγο το ηχείο προς τα εμπρός ή πίσω, ή απομακρύνετε το από την τηλεόραση όσο χρειαστεί, μέχρι να πάψει να παραμορφώνει η εικόνα.

Λόγω του ότι το ελεύθερο μαγνητικό πεδίο που εκπέμπεται από την εμπρόσθια πλευρά του ηχείου είναι πιο ισχυρό, συνιστούμε να μην τοποθετείτε ευαίσθητα στο μαγνητισμό αντικείμενα (δισκέτες, βιντεοκασέτες, κασέτες ήχου, πιστωτικές κάρτες κ.λπ.) σε απόσταση μικρότερη από δύο δέκατα του μέτρου από το ηχείο.

ΑΝΑΡΤΗΣΗ

(εικόνες 3 & 4)

Το LM™1 μπορεί να τοποθετηθεί είτε οριζόντια είτε κάθετα, αλλά θα πρέπει να δώσετε προσοχή στη γωνία που θα έχει (δεξιά και αριστερά ή προς τα επάνω και προς τα κάτω), μετακινώντας το σε σχέση με τη βάση του. Αν το ηχείο τοποθετηθεί σε μία επίπεδη επιφάνεια, συνιστούμε να στρέψετε τη βάση κατά 180 μοίρες και να την τοποθετήσετε πίσω από το ηχείο. Για να το κάνετε αυτό, απλά αφαιρέστε το κάλυμμα με το λαστιχένιο άκρο που βρίσκεται στο μπροστινό μέρος της βάσης, για να βρείτε το κλειδί allen που υπάρχει εκεί. Χρησιμοποιήστε το allen για να ξεσφίξετε τις δύο βίδες που κρατούν τη σφαίρα στο σημείο σύνδεσης της υποδοχής. Τοποθετήστε το ηχείο με τη γωνία που θέλετε και σφίξτε πάλι τις δύο βίδες. Βάλτε το allen πάλι στη θέση για πιθανή μελλοντική χρήση.

Χρησιμοποιώντας τη φόρμα-οδηγό που θα βρείτε στην τελευταία σελίδα αυτού του φυλλαδίου, μαρκάρετε προσεκτικά τις θέσεις των τεσσάρων βιδών επάνω στην επιφάνεια που θα αναρτηθεί το ηχείο (τα δύο ανοίγματα που βρίσκονται στο πίσω μέρος τις βάσης είναι καλυμμένα με λαστιχένιες τάπες, ενώ τα άλλα δύο βρίσκονται πίσω από το κάλυμμα με το λαστιχένιο άκρο). Βιδώστε τις δύο βίδες που προορίζονται για τις δύο επάνω υποδοχές της βάσης, αφήνοντας γύρω στα 5 χιλιοστά από την κάθε βίδα να προεξέχουν από την επιφάνεια του τοίχου. Αναρτήστε το ηχείο στις βίδες και στη συνέχεια σφίξτε τις. Τέλος, σφίξτε και τις άλλες δύο βίδες στο κάτω μέρος της βάσης και βάλτε πάλι τα λαστιχένια καλύμματα.

ΠΡΟΣΟΧΗ: ΘΑ ΠΡΕΠΕΙ ΝΑ ΤΟΠΟΘΕΤΗΣΕΤΕ ΤΟ ΗΧΕΙΟ ΣΕ ΕΝΑ ΣΗΜΕΙΟ ΤΟΥ ΤΟΙΧΟΥ ΠΟΥ ΝΑ ΕΙΝΑΙ ΣΥΜΠΑΓΕΣ ΚΑΙ, ΑΠΟ ΑΠΟΨΗ ΚΑΤΑΣΚΕΥΗΣ, ΙΚΑΝΟ ΝΑ ΤΟ ΣΥΓΚΡΑΤΗΣΕΙ ΜΕ ΑΣΦΑΛΕΙΑ. ΕΠΙΣΗΣ, ΦΡΟΝΤΙΣΤΕ ΟΙ ΒΙΔΕΣ ΚΑΙ ΤΑ ΟΥΠΑ ΝΑ ΕΙΝΑΙ ΚΑΛΑ ΣΤΕΡΕΩΜΕΝΑ ΚΑΙ ΝΑ ΕΙΝΑΙ ΑΠΟ ΥΛΙΚΟ ΠΟΥ ΑΝΤΕΧΕΙ ΣΤΗ ΔΙΑΒΡΩΣΗ.

ΣΥΝΔΕΣΕΙΣ

(εικόνα 5)

Θέστε εκτός λειτουργίας όλες τις συσκευές του συστήματος και μην τις ενεργοποιήσετε πριν κάνετε όλες τις συνδέσεις.

Αν θέλετε να περάσετε το καλώδιο του ηχείου πίσω από την επιφάνεια στην οποία θα αναρτηθεί, θα πρέπει να αφαιρέσετε την κεντρική λαστιχένια τάπα της βάσης και να περάσετε το καλώδιο μέσα από το άνοιγμα.

Συνδέστε τον θετικό ακροδέκτη του ηχείου (χρώματος κόκκινου και με την ένδειξη +) στον θετικό ακροδέκτη εξόδου του ενισχυτή, και τον αρνητικό ακροδέκτη του ηχείου (χρώματος μαύρου και με την ένδειξη -) στον αρνητικό ακροδέκτη εξόδου του ενισχυτή. Αν δεν κάνετε τη σύνδεση τηρώντας τη σωστή πολικότητα, είναι πολύ πιθανό να έχετε κακή στερεοφωνική εικόνα και απώλεια χαμηλών συχνοτήτων (μπάσων).

Τα καπάκια των ακροδεκτών του ηχείου θα πρέπει να είναι βιδωμένα σφιχτά, για να μην είναι χαλαρό το καλώδιο και προκαλεί προβλήματα στην απόδοση του ηχείου.

Συμβουλευτείτε τον πωλητή σας σχετικά με την επιλογή καλωδίων για τα ηχεία. Φροντίστε ώστε η ολική αντίσταση να είναι χαμηλότερη από τη μέγιστη τιμή που αναφέρεται στις τεχνικές προδιαγραφές του ηχείου και χρησιμοποιήστε καλώδιο χαμηλής επαγωγής για να αποφύγετε την υποβάθμιση των πολύ υψηλών συχνοτήτων.

ΦΡΟΝΤΙΔΑ ΤΩΝ ΗΧΕΙΩΝ

Αποφύγετε να αγγίζετε τα μεγάφωνα και κυρίως το μεγάφωνο υψηλών συχνοτήτων (tweeter), γιατί μπορεί να προκληθεί ζημιά.

РУССКИЙ ВВЕДЕНИЕ

Благодарим Вас за приобретение громкоговорителей компании B&W.

LM™1 не только обеспечивает наилучшее hi-fi звучание, возможное для столь маленького корпуса, он еще и выделяется классической элегантностью и свежестью стиля. LM™1 – это один из самых разносторонних компактных громкоговорителей, представленных на современном рынке. Изящная форма колонки, универсальное крепление, миниатюрная опора – все это гарантирует, что LM™1 превосходно войдет в современный интерьер.

Пожалуйста, внимательно прочтите данную инструкцию, прежде чем приступать к распаковке и установке изделия. Инструкция поможет Вам добиться оптимального воспроизведения.

Компания B&W имеет сеть надежных и квалифицированных дистрибьюторов, охватывающую более 60 стран. Если у Вас возникли какие-либо проблемы, с которыми не может справиться дилер, наши дистрибьюторы охотно придут Вам на помощь.

РАСПАКОВКА (рисунок 1)

- Отогнуть верхние клапаны картонной коробки и перевернуть ее, поставив изделие верхней частью на пол.
- Снять картонную коробку.

Советуем сохранить упаковку на тот случай, если в будущем понадобится перевозить колонки.

РАЗМЕЩЕНИЕ (рисунок 2)

Колонки и место расположения слушателей должны образовывать равносторонний треугольник.

Для нормального разделения левого и правого каналов расстояние между колонками должно составлять не менее 1,5 м.

Мы рекомендуем установить LM™1 на полку или прикрепить к стене, это позволит достичь наилучшего результата.

Магнитное поле рассеяния

Магнитное поле динамиков экранировано, так что слабое поле рассеяния за пределами корпуса (кроме зоны, прилегающей к передней панели) в подавляющем большинстве случаев не вызывает искажения телевизионного изображения.

Существуют, однако, телевизоры с чрезвычайно чувствительными кинескопами – их приходится настраивать в соответствии с ориентацией в магнитном поле Земли. Если у Вас возникли проблемы с искажением изображения, прежде всего произведите размагничивание кинескопа. Некоторые телевизоры оснащены специальной кнопкой, выполняющей эту функцию. Если такой кнопки нет, нужно полностью отключить телевизор от сети (простого переключения в режим ожидания не достаточно), подождать 15 минут и затем вновь включить.

Если искажение продолжается, попробуйте сдвинуть громкоговоритель немного вперед или назад, либо установить его на таком расстоянии от экрана, при котором искажение исчезнет.

Поскольку напряженность магнитного поля рассеяния выше в зоне, прилегающей к передней поверхности громкоговорителя, мы советуем не оставлять чувствительные к магнитному полю объекты (компьютерные диски, видео- и аудиокассеты, пластиковые карточки и т. п.) ближе чем в 20 см от громкоговорителя.

МОНТАЖ

(рисунки 3 и 4)

LM™1 можно размещать как вертикально, так и горизонтально, однако следует тщательно обдумать, нужно ли наклонять громкоговоритель влево-вправо либо вверх-вниз относительно основания. Если он монтируется на вертикальной поверхности, мы рекомендуем повернуть основание на 180° и расположить его позади корпуса. Чтобы сделать это, нужно, в первую очередь, отстегнуть небольшую полоску с резиновыми краями, имеющуюся на передней части основания, и достать спрятанный под ней торцовый шестигранный ключ. Ослабить этим ключом два болта, фиксирующие шарнир. Повернуть корпус относительно основания и вновь затянуть болты. Вернуть торцовый ключ в гнездо.

С помощью прилагающегося к данному руководству шаблона нужно аккуратно отметить на поверхности, к которой крепится монитор, отверстия для четырех винтов. (Два отверстия в задней части основания закрыты резиновыми вставками, а два отверстия в передней части закрыты полоской с резиновыми краями.) Ввинтить два винта для верхней пары отверстий, так чтобы головки оказались на расстоянии около 5 мм от стены. Повесить громкоговоритель на эти винты, затем завинтить их до упора. Ввинтить два других винта в нижнюю пару отверстий и закрыть отверстия резиновыми вставками.

ВНИМАНИЕ! ГРОМКОГОВОРТЕЛЬ СЛЕДУЕТ МОНТИРОВАТЬ НА ТАКОМ УЧАСТКЕ СТЕНЬ, КОТОРЫЙ СПОСОБЕН НЕСТИ СООТВЕТСТВУЮЩУЮ НАГРУЗКУ. ДЛЯ МОНТАЖА НУЖНО ИСПОЛЬЗОВАТЬ ДОСТАТОЧНОЕ КОЛИЧЕСТВО КРЕПЕЖНЫХ ЭЛЕМЕНТОВ ПОДХОДЯЩЕГО КАЧЕСТВА И РАЗМЕРА И УСТОЙЧИВЫХ К КОРРОЗИИ.

ПОДКЛЮЧЕНИЕ

(рисунок 5)

Подсоединение всех кабелей следует выполнять при выключенном питании.

Если акустический кабель должен проходить через ту поверхность, на которой монтируется громкоговоритель, следует вынуть резиновую вставку из центральной части основания и пропустить кабель через это отверстие.

Положительные клеммы колонок (маркированы знаком “+” и красным цветом) следует подключать к положительному выходу усилителя, а отрицательные (“-”, черный цвет) – к отрицательному. Несоблюдение полярности приводит к снижению уровня басов и искажению звуковой картины.

Обязательно нужно убедиться, что гайки на клеммах туго затянуты, в противном случае контакт будет ненадежным.

Выбирая кабель, посоветуйтесь с дилером. Полное сопротивление кабеля должно быть ниже максимального рекомендуемого значения, приведенного в технических характеристиках громкоговорителя. Низкая индуктивность позволит избежать затухания наиболее высоких частот.

УХОД

Избегайте прикасаться к динамикам, особенно к высокочастотному, их легко повредить.

中文

簡介

謝謝您選購了B&W產品。

LM™ 不但從一個小音箱提供最佳可能的高傳真音質，且其式樣既典雅而又創新。LM™ 是目前市面上最多適用性的小型揚聲器之一。它靈巧的外型、多變通性的支架、以及小巧的底座在在確保它能與現代化生活型態相融合。

請在開箱及裝機之前先詳細閱讀此份說明書。如此可幫助您使產品的表現達到極致。

B&W在全世界擁有60個以上國家的代理商網。如果您有任何問題經銷商無法為您處理，請聯絡當地代理商。

開箱

(圖1)

- 將紙箱蓋打開反摺，然後將紙箱連同內裝物一起倒置。
- 舉起紙箱使內裝物品現出。

我們建議您保留包裝箱及材料以供日後使用。

擺位

(圖2)

將兩支揚聲器與聆聽區域的中心點大約定位於一個等邊三角形的三頂點上。

兩支揚聲器應保持至少1.5公尺的距離以維持左右立體聲分離。

為了得到最佳的效果，我們建議您將LM™ 立於書架上或附著於牆壁上。

雜散磁場

本揚聲器的驅動單體是防磁的，因此其音箱周圍（除了前面之外）的雜散磁場在大多數狀況下並不會使電視機畫面失真。

然而，有少許極其敏感的電視機甚至必需根據其與地球磁場的排列而調整。如果遇到問題，應首先在揚聲器擺位後將電視機去磁。有些電視機具有特別為此目的所設的按鈕。如果沒有，則將電視機由電源（插頭）處斷電15分鐘後再開機。只設定在待機狀態是不夠的，必需完全關機。

如果還有問題，試著將揚聲器稍微往前移或往後移以便能有一個更好的並排位置。或是將揚聲器與電視機間之距離拉大直至失真消失為止。

由於揚聲器前方的雜散磁場較強，我們建議您把對磁性敏感的物品（例如電腦磁片、影音帶、刷卡磁片等此類物品）保持與揚聲器距離0.2公尺以上。

架設

(圖3和4)

LM™ 可以水平式或垂直式架設，然需考量的是如何將揚聲器的角度上下或左右調整使與其底座相對應。如果揚聲器是架設於一個垂直的表面，我們建議其底座應旋轉180度並置於揚聲器之後。只要取下揚聲器底座前緣的小膠質飾條即可看到存置於其下的六角螺絲扳手。用此六角螺絲扳手把固定球狀物於插座接頭的兩個螺栓弄鬆，將揚聲器依其底座調好定位，然後再鎖緊螺栓即告完成。將六角螺絲扳手置回原處以備後用。

使用本說明書後附的樣規，仔細地把四個螺絲的位置標記於欲架設的表面上（底座後部的兩個螺絲位置被膠質柱塞所蓋住；底座前面的兩個隱藏在膠質飾條的下面）。把上部兩個螺絲孔槽鎖入兩個螺絲，留下大約0.5公分（0.2英吋）的螺絲露出於牆面上。把揚聲器掛於此螺絲上，然後將螺絲鎖緊。最後鎖上底座下部的兩個螺絲，並置回膠質覆蓋物。

警語：您應使用充分的質、尺寸、與數量的防腐蝕固定器具於具有足夠支力的牆上以確保揚聲器被安全地支柱著。

連接

(圖5)

進行連接之前應先將系統中所有器材關機。

如果揚聲器線材是鋪設在裝置此揚聲器的牆體表面，底座上的中心膠質柱塞應取下，然後把線材經由露出的孔徑行走。

確定揚聲器上的每一個正極端子（紅色）連接至擴大機的正極輸出端子，而負極（黑色）接負極。不正確的連接會導致不良音像與低頻損失。

確定所有的端子蓋總是切實鎖緊的，否則它們會嘎嘎作響。

在選擇線材時請詢問經銷商的建議。應使總阻抗保持低於規格表上的最大建議數值並使用低電感線材以避免最高頻的衰減。

保養

為免造成損傷，請勿觸碰驅動單體，尤其是高音單體。

日本語

はじめに

B&W製品をお買い上げいただき、ありがとうございます。

製品を取り出し設置する前に、この取扱説明書をよくお読みください。製品の性能を最大限に発揮するための、ご参考になります。また、いつでも見られる場所に保証書と共に必ず保管してください。

B&Wは、世界60カ国以上に独自の営業所ネットワークを持っており、販売店で解決できない問題がありましたら、こちらまでご相談ください。

LM1™は、斬新でエレガントなスタイルの小さなエンクロージャーから、驚くほど優れた音質が得られます。LM1™は、今日で最もバーサタイルなコンパクト・スピーカーの一つです。フレキシブルなマウンティング・ブラケットとしても使えるスタンドが、モダンなライフスタイルに心地よくフィットします。

開梱

(図1)

- 箱を開け、フラップの部分をいっばいに開いて、中身ごと逆さまにします。
- 箱を上方向へ抜き取ります。

箱と梱包材は、将来のため保存されることをお勧めします。

設置

(図2)

聴取位置を中心として、二等辺三角形のコーナーとなる位置に、それぞれのスピーカーを置きます。

左右チャンネルの分離間を確保するために、2本のスピーカーの間隔を少なくとも1.5メートルとります。

LM1™のスタンドを用いて棚の上に置くか、壁に取り付けてお使いになることを、おすすめします。

漏洩磁界

漏洩磁界がキャビネット外側に発生するのを防ぐために、本製品のドライブ・ユニットには正面方向を除き、ほとんどの場合テレビ画像に色ずれを生じさせない程度の防磁処理が施されています。

しかしながら、地磁気に対しても調整が必要なほどの、極めて敏感なテレビが少数存在しています。問題があるようでしたら、スピーカーをおいた状態でそのテレビの磁界をまず中和してください。この目的のための特殊なボタンを装備しているテレビもあります。ない場合は、テレビの電源を15分切り、改めてスイッチを入れます。テレビをスタンバイ状態にするだけでは不十分です。

それでも問題が解決されない場合は、よりよい状況が得られるようにスピーカーを前後に少し動かしてみるか、画面上の色ずれがなくなるまでスピーカーをテレビから遠ざけてみてください。

このスピーカーは、正面方向に漏洩磁界が発生しますので、磁力に反応しやすい物品(テレビやコンピュータのモニター、フロッピー・ディスク、オーディオ/ビデオ・テープ、キャッシュ・カード類など)は、スピーカー正面から、少なくとも0.2メートル離しておいてください。

設置方法

(図3&4)

LM1™は、タテにもヨコにも設置可能です。このときスピーカーが前後左右に角度を変えられることを考慮に入れておく必要があります。スピーカーを垂直な壁に取り付ける場合は、スタンドを180度回転させてスピーカーの後ろ側に持ってくることをおすすめします。これを簡単に行うには、スタンドの前側にあるゴムのカバーを外し、中に収めてある六角レンチを取り出します。この六角レンチを使って、スピーカー底部でスタンド・アームのボール・ジョイントを固定している2つの六角ボルトをゆるめます。スピーカーをご希望の角度にしたなら、2つのボルトを再度締めてください。六角レンチは次に使用するのために、収めてあった場所に戻しておいてください。

この取扱説明書の後ろにある取り付け図を使用して、慎重に取り付ける壁における4つのネジの位置をマーキングしてください。(スタンド・ベースの前側の2つのネジ穴は、横長のゴムのカバーに隠れています。またスタンド・ベースの後ろ側の2つのネジ穴は、それぞれゴムのプラグに隠れています。)壁に取り付けるためのネジを4本用意してください。まず上部の2本のネジを、壁面から5mm残してネジ込んでください。スタンド・ベースの前側の穴を使って、スピーカーを引っかけてください。そしてその2本のネジを締め込んでください。次にスタンド・ベースの残り2つ(後ろ側)の穴をネジ止めしてください。最後にそれぞれのネジ穴に、ゴムのカバーを取り付けてください。

警告！ スピーカーを安全にご使用していただくために、お使いになる環境や取り付けの壁の材質に適合したネジを使用してください。不適切なネジの使用や不適当な取り付けによる事故につきましては、弊社は一切の責任を負いません。

接続

(図5)

接続は、必ず、すべての機器のスイッチをオフしてから、実行してください。

もしスピーカーケーブルを壁に通してお使いになる場合は、スタンド・ベースの中央のゴムプラグを外してここにスピーカーケーブルを通してください。

スピーカーのプラス端子(+と表示され赤く塗られています)をアンプのプラス端子に、マイナス端子(-と表示され黒く塗られています)をアンプのマイナス端子に接続します。誤った接続を行うと、音像がぼやけ低音が損なわれます。

全てのネジはしっかりと締めてください。そうでないと振動によるビリツキの原因になります。

スピーカー・ケーブルの選択については、販売店にご相談ください。製品仕様で定められている数値より低いインピーダンスを保ち、高域の減衰を避けるため低いインダクタンスのスピーカー・ケーブルをご使用ください。

お手入れ

ドライブ・ユニット、特にトウイーターには、絶対に直接手を触れないでください。損傷する恐れがあります。

POLSKI WSTĘP

Dziękujemy za wybór głośników B&W.

Monitory LMTM1 nie tylko dostarczają możliwie najlepszego brzmienia z niewielkiej obudowy, ale także mają innowacyjny styl i są bardzo eleganckie. LMTM1 są najbardziej wszechstronnymi głośnikami na rynku. Te nowoczesne i użyteczne monitory cechuje gustowny kształt, łatwość montażu i niemal nieograniczone możliwości brzmieniowe.

Prosimy o dokładne przeczytanie instrukcji przed rozpakowaniem i instalacją głośników. Pomoże to uniknąć przykrych niespodzianek podczas rozpakowywania i całkowicie wykorzystać jakość Twoich głośników.

B&W dysponuje siecią głównych dystrybutorów w ponad 60 krajach. Dystrybutor pomoże rozwiązać problemy, z którymi kłopoty może mieć lokalny przedstawiciel.

ROZPAKOWANIE

(rysunek 1)

- Rozchyl brzegi pudła i przewróć karton wraz z zawartością.
- Zdejmij karton z zapakowanych głośników.

Opakowanie zachowaj, może okazać się przydatne w przyszłości.

USTAWIENIE

(rysunek 2)

Punkty, w których ustawione są głośniki i centrum obszaru odsłuchowego powinny wyznaczać trójkąt równoboczny.

Pomiędzy głośnikami, dla uzyskania zadowalającej bazy stereofonicznej, niezbędna jest odległość co najmniej 1,5 m.

Najlepsze rezultaty da umieszczenie LMTM1 na półce lub przykręcenie ich do ściany.

Pola magnetyczne

Głośniki kolumny są ekranowane magnetycznie tak, że emisja na zewnątrz promieniowania elektromagnetycznego, za wyjątkiem przedniej ścianki, jest zbyt mała by spowodować jakiegokolwiek zakłócenia.

Zdarzają się także nadzwyczaj czułe telewizory – niektóre z nich wymagają nawet korekcji ustawienia względem ziemskiego pola magnetycznego. Jeżeli problem wystąpi zacznij od rozmagnesowania telewizora z głośnikami ustawionymi na swoich miejscach. Niektóre modele telewizorów są wyposażone w specjalny przycisk dla zrealizowania tej operacji. Jeśli Twój telewizor nie jest wyposażony w powyższą funkcję wyłącz główny przycisk sieciowy na ok. 15 minut, a następnie włącz ponownie. Poprzesztanie na przeprowadzeniu powyższej procedury w trybie gotowości (stand by) nie przyniesie oczekiwanego efektu.

Jeśli problem występuje nadal spróbuj przesunąć głośniki nieco do przodu lub do tyłu by otrzymać bardziej sprzyjające zestawienie lub stopniowo zwiększając odległości pomiędzy kolumnami i telewizorem dopóki zniekształcenia nie znikną.

Ponieważ największe natężenie pola magnetycznego występuje przed przednią ścianką kolumny zalecane jest umieszczanie wszystkich, magnetycznie czułych, przedmiotów (takich jak, dyskiety, taśmy audio i wideo itp.) w odległości co najmniej 0,2 m od głośnika.

MOCOWANIE

(rysunki 3 & 4)

LMTM1 mogą być zamocowane w płaszczyźnie pionowej lub poziomej tak, by można było nimi poruszać zarówno w lewo i w prawo, jak i w górę i dół relatywnie do podstawy. Jeśli głośnik jest zamocowany w płaszczyźnie pionowej, zalecamy skrócić podstawę o 180 stopni i umieścić za głośnikiem. Aby to osiągnąć odepnij małą gumową zatyczkę na podstawie głośnika – znajdziesz klucz ampulowy. Użyj go do poluzowania śrub ampulowych utrzymujących kulkę umożliwiającą obracanie głośnika. Ustaw głośnik odpowiednio do podstawy i dokręć śruby. Schowaj klucz z powrotem na swoim miejscu-przyda się w przyszłości.

Użyj szablonu, który znajduje się na odwrocie instrukcji, aby zaznaczyć pozycje wkrętów na płaszczyźnie, do której mocowany jest głośnik (głośnik mocowany jest czterema wkrętami, dwa otwory znajdują się pod gumowymi zaślepkami, a dwa pod gumowym paskiem przy krawędzi podstawy). Najpierw dokręć dwie śruby na szczycie podstawy, zostawiając około 5 mm odstępu od ściany. Zawieszony głośnik dokręć pozostałymi dwiema śrubami, na krawędzi podstawy. Dobrze dokręć śruby i załóż gumowe zaślepki.

UWAGA: ABY MIEĆ CAŁKOWITĄ PEWNOŚĆ, ŻE GŁOŚNIKI SĄ DOBRZE I BEZPIECZNIE ZAMONTOWANE, UŻYWAJ WKRĘTÓW DOBREJ JAKOŚCI (NP. WODOODPORNYCH) I ODPOWIEDNICH ROZMIARÓW.

PODŁĄCZENIA

(rysunek 5)

Wszystkie podłączenia powinny zostać wykonane przy wyłączonych urządzeniach.

Jeśli przewód głośnikowy przechodzi przez powierzchnię mocowania, zdejmij, umieszczoną centralnie w podstawie gumową zaślepkę i przeprowadź przewód przez powstały otwór.

Upewnij się, czy dodatnie gniazdo kolumny (oznaczone + i kolorem czerwonym) jest podłączone do dodatniego wyjścia wzmacniacza oraz czy ujemne gniazdo kolumny (oznaczone – i kolorem czarnym) do ujemnego wyjścia wzmacniacza. Odwrotne podłączenie spowoduje wyeliminowanie efektów przestrzennych i utratę basu.

Upewnij się, że terminale głośnikowe są dobrze dokręcone, w przeciwnym razie mogą grzechać.

Spytaj o radę przedstawiciela B&W przy wyborze przewodów głośnikowych. Całkowita impedancja przewodu powinna być poniżej najwyższej rekomendowanej w danych technicznych kolumny. Użyte kable powinny mieć także niską indukcyjność by uniknąć tłumienia najwyższych częstotliwości.

METODA CZYSZCZENIA

Unikaj dotykania głośników, szczególnie wysokotonowego – może to spowodować poważne uszkodzenia.

ČESKY ÚVOD

Děkujeme, že jste si vybrali značku B&W.

LMTM1 dodávají nejlepší možný zvuk z malé ozvučnice, a současně jsou klasicky elegantní a stylově inovativní. LMTM1 je jedním z nejužitečnějších kompaktních reproduktorů na současném trhu. Úhledný tvar, všestranné upevnění a malý držák určují jeho pohodlné začlenění do moderního životního stylu.

Přečtěte si prosím celý návod předtím, než úplně vybalíte a instalujete výrobek. Umožní Vám to optimalizovat použití.

B&W udržuje síť výhradních distributorů ve více než 60 zemích světa, kteří Vám pomohou vyřešit Váš problém v případě, že Vám nebude schopen pomoci Váš prodejce.

VYBALENÍ (obrázek 1)

- Otevřete víka krabice a celou krabici i s obsahem opatrně otočte vzhůru nohama.
- Stáhněte krabici a obsah zůstane na podložce.

Doporučujeme uschovat obaly pro případ budoucího transportu.

UMÍSTĚNÍ (obrázek 2)

Pozice reproduktorů a místa poslechu by měly ležet v rozích pomyslného rovnostranného trojúhelníka.

Vzdálenost mezi reproduktory by měla být alespoň 1,5 m kvůli zachování separace kanálů.

Pro nejlepší výsledky doporučujeme postavit LMTM1 na polici nebo připevnit na zeď.

Unikající magnetické pole

Samotné reproduktory jsou magneticky stíněné k zabránění unikajícího magnetického pole kromě čelní stěny, což ve velké většině případů znamená tak malý magnetický tok, že nemůže způsobit zkreslení obrazu.

Existují ovšem velmi citlivé televizory, které mají zřetelnou citlivost k zemskému magnetickému poli a mohou být i citlivé na zbytkový magnetický tok reproduktorů. Pokud je toto právě Váš případ, prvně odmagnetizujte televizor s již umístěným reproduktorem. Některé přístroje mají k tomuto účelu zvláštní tlačítko (DEGAUSS). Pokud ne, vypněte ÚPLNĚ televizor na 15 minut a opět jej zapněte. Vypnutí do stavu Standby nepostačuje.

Pokud neustále problém trvá, zkuste posunout reproduktor trochu vpřed nebo vzad k nalezení lepší vzájemné pozice a nebo vzdalte reproduktor kousek od televizoru, dokud zkreslení nezmizí.

Protože před reproduktorem je větší magnetické pole než po stranách, doporučujeme, abyste udržovali magneticky citlivé předměty (počítačové disky, audio a video pásky, bankovní a jiné karty apod.) minimálně 0,2 m od reproduktoru.

MONTÁŽ (obrázky 3 a 4)

LMTM1 může být namontován svisle i vodorovně, ovšem s ohledem na to, aby se reproduktor na pohyblivé základně mohl správně natočit k posluchači podle toho, zda se jedná o levý či pravý reproduktor. Pokud je reproduktor montován na svislou podložku, doporučujeme otočit základnu o 180° a umístit za reproduktor. K tomu vycvakněte malý gumový pásek vpředu na základně, který skrývá klíč. Klíčem povolte dva šrouby, které drží kuličku v jamce kloubu. Přestavte reproduktor vůči základně a opět dotáhněte oba šrouby. Klíč schovejte na původní místo pro pozdější použití.

Pro vyznačení polohy šroubů použijte šablonu na konci tohoto návodu. Pečlivě označte místa pro čtyři šrouby (dva vzadu jsou maskovány gumovými zátkami, dva vpředu jsou skryty za gumovým páskem). Zašroubujte dva horní šroubky až do vzdálenosti asi 5 mm od zdi. Zavěste na ně reproduktor a pak je dotáhněte. Na závěr přišroubujte dva zbylé dolní šroubky a vraťte zpět gumové krytky.

UPOZORNĚNÍ: POUŽIJTE KVALITNÍ, DOSTATEČNĚ VELKÉ A SPRÁVNÉ MNOŽSTVÍ UPEVNĚVACÍCH MATERIÁLŮ PRO DOSTATEČNĚ PEVNÉ ZDI, ABY BYL REPRODUKTOR BEZPEČNĚ UPEVNĚN.

PŘIPOJENÍ (obrázek 5)

Všechna připojování provádějte při vypnutém zařízení.

Pokud bude přívodní kabel k reproduktoru veden kanálkem skrz montážní položku, odstraňte střední gumovou zátku a kabel protáhněte tímto otvorem.

Ubezpečte se, že kladná svorka reproduktoru (označená + a zbarvená červeně) je připojena ke kladné svorce zesilovače a záporná svorka (označená – a zbarvená černě) k záporné svorce. Nesprávné zapojení znamená porušení stereofonního obrazu a ztrátu přenosu hloubek.

Vždy se přesvědčte, že jsou čepičky svorek dobře dotaženy, aby nerachotily.

Předem zjistěte u Vašeho prodejce správný typ kabelu. Dodržte celkovou impedanci kabelů pod maximální doporučenou impedanci podle technických údajů reproduktoru a použijte kabely s nízkou induktancí, abyste předešli ztrátám na vyšších kmitočtech.

ÚDRŽBA

Vyvarujte se dotyku reproduktorů a zvláště pak vysokotónového, který může být lehce poškozen.

MAGYAR BEVEZETÉS

Köszönjük Önnek, hogy a B&W termékét választotta.

Az LM™1 a legtisztább hangot nyújtja, ami egy ilyen kis méretű hangdoboztól elvárható, megjelenése klasszikusan elegáns, stílusa egyedi. A piacon kapható hangfalak között az LM™1 egyike a legsokoldalúbb daraboknak. Szép formája, rugalmas rögzítőkonzolja és kis helyigénye tökéletesen illik a mai világ modern életstílusához.

Kérjük, olvassa el ezt a használati útmutatót mielőtt a hangfalakat kicsomagolja és üzembe helyezi. Az itt található tanácsok segítenek Önnek az optimális működés elérésében.

A B&W cég a világ 60 országában működtet kitüntetett márkakereskedést. Problémáival, melyben a cég ahol a terméket vásárolta nem tud segíteni, forduljon bizalommal a márkaképviselőkhöz.

KICSOMAGOLÁS

(1. ábra)

- Hajtsa vissza a csomagolódoboz tetejét, és állítsa fejre a dobozt, a benne lévő hangfallal együtt.
- Emelje le a dobozt a hangfalról.

Érdemes a dobozt félretenni a későbbi szállítások céljára.

ELHELYEZÉS

(2. ábra)

Úgy helyezze el a hangfalakat, hogy azok Öntől számítva egy egyenlő oldalú háromszög sarkaiban legyenek.

A hangfalakat egymástól legalább 1,5 m távolságban helyezze el, hogy a sztereóhatás érvényesüljön.

Az optimális eredmény eléréséhez az LM™1 hangfalakat polcra állítva, vagy falra szerelve helyezze el.

Szórt mágneses mezők

A hangfalban található hangszórók mágnesesen árnyékoltak, így a szórt mágneses mezők a hangfal dobozán kívül – kivéve a hangfal elülső részét – már annyira gyengék, hogy az nem okozhat a legtöbb TV készülék képében torzulást.

Azonban vannak nagyon érzékeny TV készülékek is, némelyiknél még a Föld mágneses mezeje is a kép torzulását okozhatja. Ha ilyen problémája van, mágnesesse le (de-gauss) a készüléket úgy, hogy a hangfalakat már elhelyezte. Néhány készüléknek külön gombja van ehhez a funkcióhoz. Ha az Ön készüléke nem rendelkezik ilyen funkcióval, akkor húzza ki készüléke csatlakozóját a konnektoraljzatból és várjon 15 percet, majd csatlakoztassa újra a készüléket a konnektoraljzatba. Nem elegendő ha a készüléket készenléti állapotba (Standby) kapcsolja!

Ha a probléma nem oldódott meg, próbálja a hangfalat előrébb vagy hátrébb mozdítani, esetleg a TV készüléktől távolabb elhelyezni, hogy a torzulás megszűnjön.

Mivel a hangfalak elülső részén erős a mágneses tér, ezért azt ajánljuk, hogy a mágnesességre érzékeny tárgyakat (floppy lemezek, hang- és videokazetták) legalább 20 cm távolságban tartsa a hangfalaktól.

FELSZERELÉS

(3. és 4. ábra)

Az LM™1 hangfalakat akár vízszintesen, akár függőlegesen is felszerelheti, azonban érdemes gondosan megválasztani a hangfalak tartóelemhez viszonyított dőlésszögét. Ha a hangfalakat függőlegesen szeretné elhelyezni, fordítsa el 180°-al a tartóelemet, hogy az a hangfal mögé kerüljön. Ehhez használja a hangfalhoz adott imbuszkulcsot. Az imbuszkulcsot a tartóelem aljában van elhelyezve a gumicsík alatt. Az imbuszkulcs segítségével lazítsa meg a csuklógömböt rögzítő két csavart. Állítsa be a kívánt helyzetet, és rögzítse a két csavart, majd az imbuszkulcsot helyezze vissza a gumicsík alá.

A tartóelem felszerelésénél, a négy furat helyének kijelöléséhez használja a használati útmutató hátulján lévő sablont. (A tartóelem hátulján lévő két csavarhelyet gumisapkák, a tartóelem elején gumicsík takarja a csavarok helyét.) Hajtsa be a két felső csavart úgy, hogy kb. 5 mm-re látszódjanak ki a falból. Akassza a hangfalat a csavarokra, és húzza meg a csavarokat. Végül rögzítse a tartóelem alján lévő maradék két csavart is, és helyezze vissza a gumisapkákat.

FIGYELEM: HASZNÁLJON JÓ MINŐSÉGŰ, ÉS MEGFELELŐ ERŐSSÉGŰ CSAVAROKAT A RÖGZÍTÉSHEZ. A HANGFALAKAT CSAK OLYAN FELÜLETRE SZERELEJE, MELY BIZTONSÁGOSAN MEGTARTJA A HANGFALAK SÚLYÁT.

CSATLAKOZTATÁS

(5. ábra)

A csatlakoztatást a készülékek kikapcsolt állapotában végezze.

Amennyiben a hangfalak csatlakozóvezetékét csatornában vezeti a hangfalakhoz, távolítsa el a tartóelem hátuljának közepén lévő gumisapkát, és ott vezesse be a kábeleztést.

Ügyeljen arra, hogy a csatlakozóvezeték pozitív szála a hangfal pozitív (piros színnel és + jellel jelölve) míg a negatív szála a hangfal negatív (fekete színnel és – jellel jelölve) sarujához legyen csatlakoztatva. A helytelen csatlakozás gyenge hangminőséget és a mélyhangok hiányát okozhatja.

Ügyeljen arra, hogy a csatlakozósaruk csavarjai teljesen be legyenek csavarozva, a laza rögzítés a hang pattogását okozhatja.

A vezetékek kiválasztásánál kérjen tanácsot a márkakereskedésben. Ügyeljen arra, hogy a vezetékek össz-impedanciája ne haladja meg az előírt maximumot. Használjon alacsony induktivitású vezetékeket a magas hangok csillapításának csökkentése érdekében.

HASZNÁLAT

Ne érintse meg a hangszórók tölcserét, különösen a magas sugárzóra legyen tekintettel, mert az könnyen megsérülhet.

SLOVENSKO

UVOD

Hvala, ker ste pokazali zaupanje znamki B&W.

LMTM1 zagotavlja najkvalitetnejši zvok iz zvočnih omaric majhnih dimenzij, hkrati pa je klasično eleganten in stilsko inovativen. Danes spada LMTM1 med najbolj raznovrstne kompaktne zvočnike na tržišču. Njegova privlačna oblika, montažni nosilec in majhne mere odgovarjajo sodobnemu življenjskemu slogu.

Prosimo vas, da skrbno in do konca preberete navodila preden razpakirate in priključite zvočnike. Na ta način boste optimirali njihov učinek.

B&W vzdržuje mrežo distributerjev v več kot 60-ih državah sveta, ki bodo voljni rešiti vsako težavo, za katero vaš prodajalec morda ne bi znal najti ustrezne rešitve.

RAZPAKIRANJE

(slika 1)

- Prepognite kartonska krilca in obrnite celoten karton z vsebino na glavo.
- Dvignite in ločite karton od vsebine.

Priporočamo vam, da embalažo shranite za morebitno uporabo v prihodnje.

POSTAVITEV

(slika 2)

Pri postavitvi zvočnikov upoštevajte, da morata zvočnika skupaj s poslušalcem tvoriti enakostranični trikotnik.

Zvočnika naj bosta vsaj 1,5m narazen, tako da se ohrani ločljivost levega in desnega zvočnika.

Za najboljše rezultate priporočamo namestitev LMTM1 na polico ali pa pritrditev na steno.

Razpršena magnetna polja

Pogonske enote zvočnika so magnetno zaščitene, tako da je razpršeno magnetno polje izven zvočniškega ohišja, z izjemo sprednje stranice, prešibko, da bi povzročalo popačenje slike televizorja. To velja v veliki večini primerov.

Seveda pa obstajajo tudi zelo občutljivi televizorji npr. takšni, ki jih je potrebno nastaviti v skladu z njihovo občutljivostjo do zemeljskega magnetnega polja. Če se pojavi tak problem, demagnetizirajte televizor z zvočnikom, postavljenim na svoje mesto. Nekateri televizorji imajo za to operacijo posebno tipko. Če ne, izklopite sistem na ta način, da ga ločite od glavnega napajanja vsaj za 15 minut, potem pa ga znova priključite. Le nastavev televizorja v položaj "stand-by" ne odpravi popačenj.

Če problem še ni bil rešen, poskusite premakniti zvočnik v ugodnejšo lego ali pa postopoma oddaljajte zvočnik od televizorja dokler popačenja ne izginejo.

Zaradi povečanega razpršenega magnetnega polja na sprednjem delu zvočnika svetujemo, da magnetno občutljive predmete (računalniške diskete, avdio in video trakove, magnetne kartice in podobno ne približujete zvočniku na razdaljo, ki je manjša od 0,2m.

PRITRDITEV

(slika 3 & 4)

LMTM1 lahko postavimo vodoravno ali navpično, pozornost pa moramo usmeriti na lego zvočnikov, bodisi levo in desno, bodisi gor in dol, glede na montažni nosilec. Če je zvočnik montiran na navpično površino, priporočamo, da podstavek obrnete za 180° in postavite za zvočnik. To storite tako, da s sprednjega konca podstavka potegnete gumijasti trak in pod njim odkrijete ključek s katerim popustite zapah, ki drži stisnjeno kroglico podstavka. Zvočnik obrnite v željeno lego, potem pa znova stisnite zapah in vrnite ključek na skrivno mesto v podstavku za bodočo uporabo.

Ko boste uporabili šablono, ki je priložena na koncu teh navodil, previdno označite položaj štirih vijakov glede na montažno površino (dve odprtini sta skriti na zadnjem delu podstavka pod gumijastima zatičema, dve pa na sprednji strani pod gumijastim trakom). Najprej privijte dva vijaka, ki ju boste uporabili za zgornji izvrtani odprtini tako, da bosta gledala približno 5mm iz stene. Obesite zvočnik na vijaka, potem pa ju zategnite do konca. Na koncu privijte še vijaka na spodnjem koncu, vse skupaj pa pokrijte z gumijastimi zatiči.

OPOZORILO: UPORABITI SMETE LE VIJAKE USTREZNE KVALITETE, DOLŽINE IN ŠTEVILA IN SICER NA PODLAGI USTREZNE TRDNOSTI, KI BO VARNO PODPIRALA ZVOČNIK.

PRIKLOP

(slika 5)

Priklop se sme izvesti samo takrat, ko je oprema izklopljena iz napajanja.

Če je zvočniški kabel položen in usmerjen skozi montažno površino, potem je potrebno odstraniti centralni gumijasti zatič v podstavku in kabel usmeriti skozi nastalo odprtino.

Zagotovite, da bo pozitivni zvočniški priključek (označen s + in obarvan rdeče) priključen na pozitivni izhodni terminal ojačevalnika in negativni zvočniški priključek (označen s - in obarvan črno) na negativni izhodni terminal ojačevalnika. Nepravilna priključitev povzroči porušeno zvočno sliko in izgubo bas frekvenc.

Vedno se prepričajte, da so zvočniški priključki trdno priviti, ker se lahko v nasprotnem primeru tresenje in s tem povzročajo ropot.

Pri izbiri povezovalnega kabla se posvetujte z vašim prodajalcem. Skupna upornost naj bo nižja od maksimalno priporočene v specifikacijah. Uporabite nizko induktivni kabel, saj se na ta način izognete slabljenju višjih frekvenc.

VZDRŽEVANJE

Izogibajte se dotiku pogonskih enot, posebej visokotonskega zvočnika, ker ga lahko hitro poškodujete.

DANSK

INTRODUKTION

Tillykke med dine nye højttalere, og tak for at du valgte B&W.

LM^{TM1} giver den bedst mulige lyd fra et lille kabinet, og er samtidig både klassisk og nyskabende i design. LM^{TM1} er en af de mest alsidige kompakt højttalere på markedet idag. Dens elegante form, flexible vægbeslag og lille fod sikre, at den passer ind i den moderne livsstil.

Læs venligst denne vejledning grundigt igennem før udpakning og opstilling af produktet. Det vil være en hjælp til, at opnå det optimale resultat.

B&W har et netværk af udvalgte distributører i over 60 lande, som kan være behjælpelige, hvis der skulle opstå et problem som din forhandler ikke kan løse.

UDPAKNING

(figur 1)

- Fold emballage-enderne ud til siden og vend emballagen samt indhold forsigtigt på hovedet.
- Løft emballagen op og fri af indholdet.

Vi anbefaler at emballagen gemmes til evt senere brug.

PLACERING

(figur 2)

Afstanden til højttalerne og mellem dem illustreres oftest ved en ligebeinet trekant. Optimalt skal afstanden fra lyttepositionen til højttalerne være minimum den samme (gerne lidt mere) som afstanden mellem de to højttalere. De to højttalere skal placeres ens i forhold til gulv og vægge, ellers vil de spille forskelligt.

Sørg for at der minimum er 1½ meter mellem højttalerne for at opnå optimal kanalseparation.

For det bedste resultat anbefaler vi, at LM^{TM1} stilles på en hylde eller monteres på væggen.

Magnetisk udstråling

Højttalerens enheder er magnetisk-afskærmede, således at det magnetiske-felt uden for kabinettet er så lavt (undtagen udståling fra fronten), at det i de fleste tilfælde ikke påvirker tv-billedet.

Der er dog nogle få ekstremt følsomme fjernsyn, hvis du har et problem, så start med at afmagnetisere fjernsynet, mens højttalerne står på deres plads. Nogle fjernsyn har en speciel knap til dette formål. Hvis ikke der findes en sådan knap, så afbryd strømmen til fjernsynet i 15 minutter og tænd det igen. Det er ikke nok bare at slukke fjernsynet ned i standby – tag netstikket ud af stikkontakten.

Hvis du stadig har et problem, så prøv at flytte højttaleren lidt frem eller tilbage, for muligvis at finde en mere heldig position i forhold til magnetfeltet. Hvis det ikke hjælper, så forøg højttalerens afstand til fjernsynet indtil problemet forsvinder.

Da højttaleren ikke er skærmet mod udstråling fra fronten, anbefaler vi, at du holder følsomme genstande (computer disketter, lyd og videobånd, magnetbåndskort mv) mindst 0,2 meter fra højttaleren.

MONTERING

(figur 3 & 4)

LM1 kan monteres enten horisontalt eller vertikalt, men vær opmærksom på muligheden for, at kunne vinkle højttaleren enten fra side til side eller op og ned ved, at flytte på højttaleren i forhold til foden/beslaget. Hvis højttaleren monteres på en vertikal flade, anbefaler vi, at foden vendes 180° så den kommer til at sidde bag højttaleren. For at gøre dette skal gummi-listen foran på højttalerfoden fjernes, hvorunder en umbraconøgle forefindes. Brug umbraconøglen til at løsne de to bolte der holder "kuglen" i soklen. Indstil så højttaleren til den ønskede position i forhold til foden og stram igen de to bolte. Læg umbraconøglen tilbage i dens "skjul" for senere brug.

Brug skabelonen bag på denne manual til omhyggeligt, at markere de fire skruehullers position på monteringsfladen (de to huller bagerst på foden er skjult af gummi-hætter, mens de to huller forest på foden er skjult under gummi-listen). Skru de to skruer i der er beregnet for de to øverste huller og lad ca. 5 mm af skruen stikke frem fra væggen. Hæng højttaleren op på de to skruer og skru helt til. Til sidst skrues de to nederste skruer i bunden af foden i og gummi-hætter + liste sættes på igen.

ADVARSEL: VÆR SIKKER PÅ, AT BENYTTES SKRUE OG RAWPLUGS I DEN RIGTIGE STØRRELSE OG KVALITET I FORHOLD TIL MONTERINGSFLADEN, SÅLEDES AT HØJTALEREN ER MONTERET SIKKERT.

FORBINDELSER

(figur 5)

Alle tilslutninger skal foretages medens apparaterne er slukkede. Langt de fleste tilfælde af defekte forstærkere skyldes forkert tilslutning af højttalere. Læs derfor de følgende afsnit grundigt før du tilslutter dine højttalere.

Hvis højttalerkablet er trukket igennem monteringsfladen således, at det kommer frem under eller bag højttalerfoden, kan gummi-hætten midt på foden fjernes, hvorefter kablet kan trækkes gennem åbningen.

Afisoler ca 1 cm af enderne på højttalerkablet, og aldrig mere af kabelenden end nødvendigt. Sno kobbertrådene i hver af de to ledere stramt, så der ikke stritter nogle tråde ud. Sæt højttalerkablet godt fast i forstærker – og højttalerterminaler, så de ikke falder ud, hvis du flytter på apparaterne.

Sørg for at alle kobberledere kommer med helt ind i terminalerne i begge ender. Hvis blot en leder fra + (plus) eller – (minus) terminalen rammer forstærkerens metalkasse kan det medføre at forstærkeren brænder af.

For at højttalerne er "faset" korrekt, skal plus terminalen (den røde) på forstærkeren tilsluttes plus terminalen (den røde) på højttaleren. Den anden leder – minus (sort) tilsluttes på tilsvarende måde de sorte terminaler. Den ene leder på højttalerkablet er afmærket med skrift, riller eller farve så de kan kendes fra hinanden.

Forkert tilslutning kan resultere i, at højttalerne spiller i "mod-fase", hvilket bevirker et dårligt stereoperspektiv samt mindre bas.

Vær sikker på, at alle terminaler er helt strammet, ellers kan de begynde at rasle.

Spørg din forhandler om råd vedr valg af kabel. Kablets ledere og isolering er af stor betydning for den endelige gengivelse af lyden. Derfor er det vigtigt, at finde et kabel der passer til højttalerne.

VEDLIGEHOLDELSE

Undgå at berører højttaler-enhederne, især diskanten, da de let kan blive beskadiget.

SVENSKA

INTRODUKTION

Tack för att Ni valt B&W.

LM™1 erbjuder bästa möjliga musikåtergivning från ett litet kabinet med en klassiskt elegant och nydanande design. LM™1 är en av de mest allsidiga modellerna på marknaden. Dess kända utseende och de smidiga väggfästena gör att de passar utmärkt till de flesta hem.

Var vänlig läs igenom denna bruksanvisning noggrant innan Ni packar upp och installerar produkten.

B&W arbetar med ett nätverk av hängivna distributörer i över 60 länder som hjälper Er om Ni skulle stöta på problem som inte Er handlare kan lösa.

UPPACKNING

(figur 1)

- Vik tillbaka flikarna helt och vänd hela kartongen upp och ned.
- Lyft bort kartongen.

Vi föreslår att Ni sparar emballaget för eventuellt framtida bruk.

PLACERING

(figur 2)

Placera högtalarna och Er lyssningsposition så att de ungefär motsvarar hörnen i en tänkt liksidig triangel.

Ni bör placera högtalarna med ett avstånd av minst två meter från varandra för att erhålla ett riktigt stereoperspektiv.

För optimal ljudkvalitet rekommenderar vi att LP™1 placeras på en hylla eller monteras på väggen.

Magnefält

Högtalarelementen är magnetiskt avskärmede så att magneffältet inte sträcker sig utanför kabinettet, med undantag av framsidan. Magneffältet är så svagt att det vanligtvis inte påverkar t ex TV-apparater.

Det finns vissa TV-apparater som är extremt känsliga för magnetiska fält. Om Ni får problem skall Ni först avmagnetisera TV:n med högtalarna på plats. Vissa apparater har en knapp för detta, annars kan Ni slå av huvudströmbrytaren (det räcker inte med fjärrkontrollen) i femton minuter och sedan slå på den igen.

Om Ni fortfarande har problem skall högtalarna flyttas en aning framåt eller bakåt, tills störningarna uteblir. Alternativt kan Ni flytta högtalarna längre ifrån TV:n.

På grund av att magneffältet är starkast framför TV:n bör Ni inte placera saker (disketter, kontokort, magnetband, etc.) där som är känsliga för magnetisk strålning. Dessa bör placeras längre bort än 0,2 meter.

MONTERING

(figur 3 & 4)

LM™1 kan monteras både vertikalt och horisontellt. Vid monteringen bör man dock tänka på att högtalaren skall kunna vinklas uppåt och nedåt samt åt sidorna, beroende på var lyssnarna befinner sig. Om högtalaren placeras på en vertikal yta bör basen vändas 180 grader och placeras bakom högtalaren. Detta görs enkelt genom att först plocka bort gummilisten på högtalarens framsida och ta fram nyckeln som finns under denna. Använd nyckeln för att lossa de två skruvar som håller fast kulleleden och ställ sedan högtalaren i rätt läge. Glöm ej att sätta tillbaka nyckeln under gummilisten så att den finns på plats för senare bruk.

Använd mallen i slutet på denna manual och märk monteringsytan med de fyra skruvarnas position (de två bakre är dolda bakom gummipluggar och de två främre är dolda av gummilisten). Skruva i de två översta skruvarna till hälften (lämna ungefär 5 mm), häng på högtalaren och skruva sedan fast den ordentligt. Avsluta med att skruva fast de nedersta skruvarna och sätt sedan tillbaka gummiskyddet.

VARNING: NI BÖR SE TILL ATT HÖGTALAREN MONTERAS SÄKERT, GENOM ATT ANVÄNDA RIKTIGA SKRUVAR OCH ENDAST MONTERA HÖGTALAREN PÅ EN VÄGG SOM ÄR STARK NOG ATT SÄKERT BÄRA HÖGTALARENS VIKT.

ANSLUTNINGAR

(figur 5)

Alla anslutningar skall göras när utrustningen är avslagen.

Om högtalarkabeln har dragits genom monteringsytan skall gummipluggen plockas bort och kabeln dras igenom hålet i mitten.

Se till att den positiva högtalaranslutningen (märkt + och rödfärgad) ansluts till förstärkarens positiva högtalarutgång och den negativa högtalaranslutningen (märkt - och svartfärgad) till förstärkarens negativa högtalarutgång. Felkoppling kan medföra att stereoperspektivet förskjuts och att basåtergivningen försämras.

Se alltid till att högtalarterminalernas skruvar är ordentligt åtdragna, eftersom de annars kan vibrera under spelning.

Rådfråga din handlare när det gäller val av högtalarkabel. Se till att den totala impedansen understiger den rekommenderade maximala enligt specificationen, och använd en kabel med låg induktans för att undvika försvagad diskantåtergivning.

UNDERHÅLL

Undvik att vidröra högtalarelementen, särskilt diskanten som är mycket ömtålig.

SUOMI

JOHDANTO

Kiitämme Sinua B&W kaiuttimien valinnasta.

LMTM1 tuottaa parhaan mahdollisen hifiäänen pienessä kotelossa, mutta se on kuitenkin klassisen tyylikkäästi ja innovatiivisesti muotoiltu. The LMTM1 on yksi monipuolisimmista pienistä kaiuttimista markkinoilla. Sen huoliteltu muotoilu, joustavat asennusmahdollisuudet ja pieni kotelo sopii nykyaikaiseen elämäntyyliin.

Tutustu tähän käyttöohjeeseen huolellisesti ennen pakkauksen avaamista ja tuotteen asentamista. Käyttöohjeen avulla voit hyödyntää tuotteen suorituskyvyn parhaalla mahdollisella tavalla.

B&W ylläpitää yli 60 maan kattavaa jakeluverkostoa, minkä puoleen voit kääntyä, jos sinulla on ongelmia joita paikallinen myyjäiliike ei pysty ratkaisemaan.

PAKKAUKSEN PURKAMINEN

(kuva 1)

- Avaa pakkauslaatikon kansi, taiputa kumpikin puolisko taaksepäin ja käännä laatikko sisältöineen ylösalaisin.
- Nosta tämän jälkeen pakkauslaatikko irti tuotteesta.

Suosittamme pakkauslaatikon säilyttämistä mahdollista tulevaa tarvetta varten.

SIJOTTAMINEN

(kuva 2)

Sijoiita kaiuttimet kuuntelualueen keskelle, suunnilleen tasasivuisen kolmion kulmiin.

Sijoiita kaiuttimet noin 1,5 m päähän toisistaan vasen/oikea erottelun säilyttämiseksi.

Parhaan mahdollisen lopputuloksen saavuttamiseksi suositellaan LMTM1 sijoitettavaksi hyllyyn tai seinälle.

Magneettiset hajakentät

Kaiutinelementit ovat magneettisesti suojattuja, joten kotelon ulkopuolelle ulottuva hajasäteily on kaiuttimien etuosaa lukuunottamatta liian pientä aiheuttaakseen TV-kuvan vääristymistä.

On kuitenkin olemassa joitakin erittäin herkkiä TV-vastaanottimia - jotkut on jopa säädettävä maan magneettisen kentän mukaisesti, joten, jos sinulla on jokin magneettiseen hajasäteilyyn liittyvä ongelma, poista ensin magnetismi televisiossa kaiutin sijoitettuna paikoilleen. Joissakin TV-vastaanottimissa on erityisesti tätä varten tarkoitettu painike. Ellei tällaista ole, katkaise virta TV-vastaanottimesta 15 minuutiksi ja kytke se sitten uudelleen. TV-vastaanottimen asettaminen valmiustilaan ei pelkästään riitä.

Jos ongelma on edelleenkin tallella, kokeile siirtää kaiutinta hieman eteen- tai taaksepäin tai siirrä kaiutin etäämmälle TV-vastaanottimesta, kunnes kuvasäro häviää.

Kaiuttimien etuosan korkeammasta magneettisesta hajasäteilystä johtuen, suositamme magneettisesti herkkien esineiden (tietokonelevykkeet, audio- ja videonauhat, luottokortit jne.) pitämistä vähintään 0,2 m etäisyydellä kaiuttimesta.

ASENNUS

(kuvat 3 ja 4)

LMTM1 voidaan asentaa joko vaak- tai pystyasentoon, mutta kaiuttimien asentamisessa on otettava huomioon asennuskulma suhteessa kaiuttimien kiinnitysjalustaan. Suosittelemme kaiuttimien kiinnitustuen kääntämistä 180 astetta ja asentamista kaiuttimien taakse jos kaiutin asennetaan pystysuoraan pintaan. Kiinnitystuki voidaan kääntää kaiuttimien mukana toimitettavalla kuusiokoloavaimella. Avain löytyy kaiuttimien pohjan etupuolelta kumitulpan alta. Avaa avaimella kaksi kuusiokoloruuvia jotka lukitsevat kaiuttimien jalustan pallonivelen. Käännä kaiutin haluamaasi kulmaan ja kiristä ruuvit. Palauta kuusiokoloavain sijoituspaikkaansa jatkokäyttöä varten.

Merkitse kiinnitysruuvien paikat huolellisesti kiinnitysruuvialueelle käyttäen sapluunaa joka löytyy tämän käyttöohjeen lopusta. Kiinnitysruuvien kolot ovat kaiuttimien jalustassa kumitulppien alla. Ruuvaa kaksi jalustan ylitä kiinnitysruuvia seinään. Jätä ruuveista näkyviin noin 5 mm / 0,2 tuumaa. Ripusta kaiutin ruuvien varaan ja kiristä ruuvit. Kiinnitä jalustan kaksi alinta kiinnitysruuvia ja asenna kumisuojat takaisin paikoilleen.

VAROITUS: KÄYTÄ RIITTÄVÄN LAADUKKAITA, PITKIÄ JA KORROOSIN KESTÄVIÄ RUUVEJA. VARMISTA MYÖS ETTÄ SEINÄN RAKENNE KAIUTTIMEN KIINNITYSPAIKALLA ON RIITTÄVÄN TUKEVA JOTTA KAIUTIN VOIDAAN KIINNITTÄÄ TURVALLISESTI.

KYTKENNÄT

(kuva 5)

Kaikki kytkennät on tehtävä virran ollessa katkaistu laitteesta.

Mikäli kaiutinkaapelit on valmiiksi putkitettu seinän sisään tai ne tuodaan suoraan kiinnityspinnan läpi, tulee jalustan keskellä oleva kuminen tulppa poistaa ja kaapeli tuoda reiästä läpi.

Varmista, että kaiuttimien positiivinen liitäntä (+ merkitty ja väriltään punainen) kytketään vahvistimen positiiviseen lähtöliitäntään ja kaiuttimien negatiivinen liitäntä (- merkitty ja musta väriltään) kytketään vahvistimen negatiiviseen lähtöliitäntään. Väärä kytkentä aiheuttaa epämääräisen stereokuvan ja bassojen heikkenemisen.

Varmista aina, että liittimet on ruuvattu tiukasti kiinni, muuten ne saattavat tärinästä auki.

Neuvoitele myyjäiliikkeen kanssa kaapelin valintaa koskevissa kysymyksissä. Pidä kokonaisimpedanssi suurinta suositusta pienempänä ja käytä matala-induktanssista kaapelia estääksesi korkeimpien taajuuksien huononemisen.

JÄLKIHOITO

Älä koske kaiutinelementteihin, erityisesti korkeäänenelementti vahingoittuu herkästi.

NORSK

INTRODUKSJON

Takk for at du valgte B&W.

LM^{TM1} høyttaleren gir deg den best mulige lyd fra et lite kabinett, samtidig som den har et klassisk elegant og innovativt design. LM^{TM1} er en av de mest allsidige høyttalere på markedet. Dens lekre form, fleksible monteringsmuligheter og størrelse gjør den svært godt tilpasset en moderne livsstil.

Vær vennlig og les denne bruksanvisningen før du pakker opp og monterer produktet. Den vil hjelpe deg, og sørge for at du oppnår det beste resultatet.

B&W har et dedikert nettverk av importører i over 60 land som kan hjelpe deg hvis du skulle ha noen problemer.

UTPAKKING

(figur 1)

- Åpne kartongen og sett den opp ned på gulv, bord eller lignende.
- Løft kartongen slik at innholdet kommer helt klar av esken.

Ta vare på kartongen i tilfelle du skulle få bruk for den senere.

PLASSERING

(figur 2)

Plasser begge høyttalerne foran deg, slik at de sammen med lytteposisjonen utgør en likesidet trekant.

Sørg for at avstanden mellom høyttalerne er minimum en og en halv meter for best stereoperspektiv.

For best resultat anbefaler vi at du plasserer LM^{TM1} på en hylle eller fester dem til veggen i passende høyde.

Magnetens spredningsfelt

Høyttalerens enheter er magnetisk skjermet slik at magnetfeltets effekt utenfor kabinettet, dette gjelder ikke fronten, er så liten at det i de aller fleste tilfeller ikke påfører TV-bildet noe støy.

Det finnes derimot enkelte TV-apparater som er så følsomme at de blir påvirket av jordens magnetfelt. Hvis du får problemer med støy på bildet, de-magnetiser TV-apparatet med høyttalerne plassert like ved siden av. Noen apparater har en knapp spesielt for å gjøre dette. Hvis det ikke er på ditt TV-apparat, slå av hovedbryteren i omtrent 15 minutter og slå det så på igjen. Apparatet må slås helt av, det hjelper ikke å sette det i stand-by.

Hvis du fremdeles har problemer med støy på bildet, prøv å flytte høyttalerne litt fram eller tilbake i forhold til TV-apparatet, eller plasser dem litt lengre fra apparatet slik at støyen forsvinner.

Da høyttalerne har et sterkere magnetfelt nær fronten, anbefaler vi at produkter som er følsomme for dette (data disketter, lyd og video bånd, kort med magnetstripe og lignende) ikke kommer nærmere enn 20 cm fra høyttalernes front.

MONTERING

(figur 3 & 4)

LM^{TM1} kan monteres vertikalt og horisontalt, og man bør vinkle høyttalerne enten opp eller ned, mot venstre eller høyre i forhold til monteringsfoten. Hvis høyttaleren er montert på en vertikal flate anbefaler vi at høyttalerens fot blir vridd 180 grader og plassert bak høyttaleren. Dette gjøres enkelt ved å løsne gummi-stykket på høyttalerfotens front slik at man ser skruene som ligger under. Bruk en skrutrekker til å løsne de to skruene som fester kula. Vri høyttaleren til ønsket posisjon i forhold til foten og fest de to skruene igjen. Sett på gummi-stykket slik at skruene blir skjult.

Malen på baksiden av denne manualen kan brukes til å merke av skruenes plassering på flaten hvor høyttalerne skal monteres. (To av skruellene er skjult av gummi-propper, mens de to siste er å finne under gummi-stykket). Skru i de to skruene som brukes i de øverste hullene på høyttalerfoten slik at ca. 0,5 centimeter av dens lengde kan sees. Heng høyttaleren på skruene og skru godt til. Tilslutt festes de to siste skruene som brukes i hullene på nedre del av monteringsfoten, og gummi-stykket plasseres på igjen.

ADVARSEL: BRUK RUSTFRIE SKRUE AV GOD KVALITET, RIKTIG STØRRELSE OG RIKTIG ANTALL NÅR HØYTTALERNE MONTERES. VÆR OGSÅ SIKKER PÅ AT FLATEN SOM HØYTTALERNE FESTES TIL TÅLER BELASTNINGEN.

TILKOBLINGER

(figur 5)

All tilkobling må gjøres med anlegget slått av.

Hvis høyttalerledningen er trukket gjennom flaten som høyttaleren er montert på, ta bort gummi-proppen midt på høyttalerfoten og trekk ledningen gjennom hullet.

Sørg for at pluss-terminalen på høyttaleren (merket med + og farget rød) kobles til pluss-terminalen på forsterkeren, og minus (merket med - og farget sort) til minus. Feilkobling kan føre til dårlig stereoperspektiv og manglende bassgjengivelse.

Sørg alltid for at terminalskrueene på høyttalerne er skrudd skikkelig til. Hvis ikke vil de lage lyd når høyttalerne spiller.

Spør din forhandler om råd når det gjelder valg av høyttalerkabel. Sørg for at den totale impedansen er under det som er anbefalt i de tekniske spesifikasjonene, og bruk en lavinduktant kabel for å forhindre feil nivå i de øvre frekvenser.

VEDLIKEHOLD

Ikke ta direkte på høyttalernes elementer, spesielt diskanten da denne kan ta skade av det.

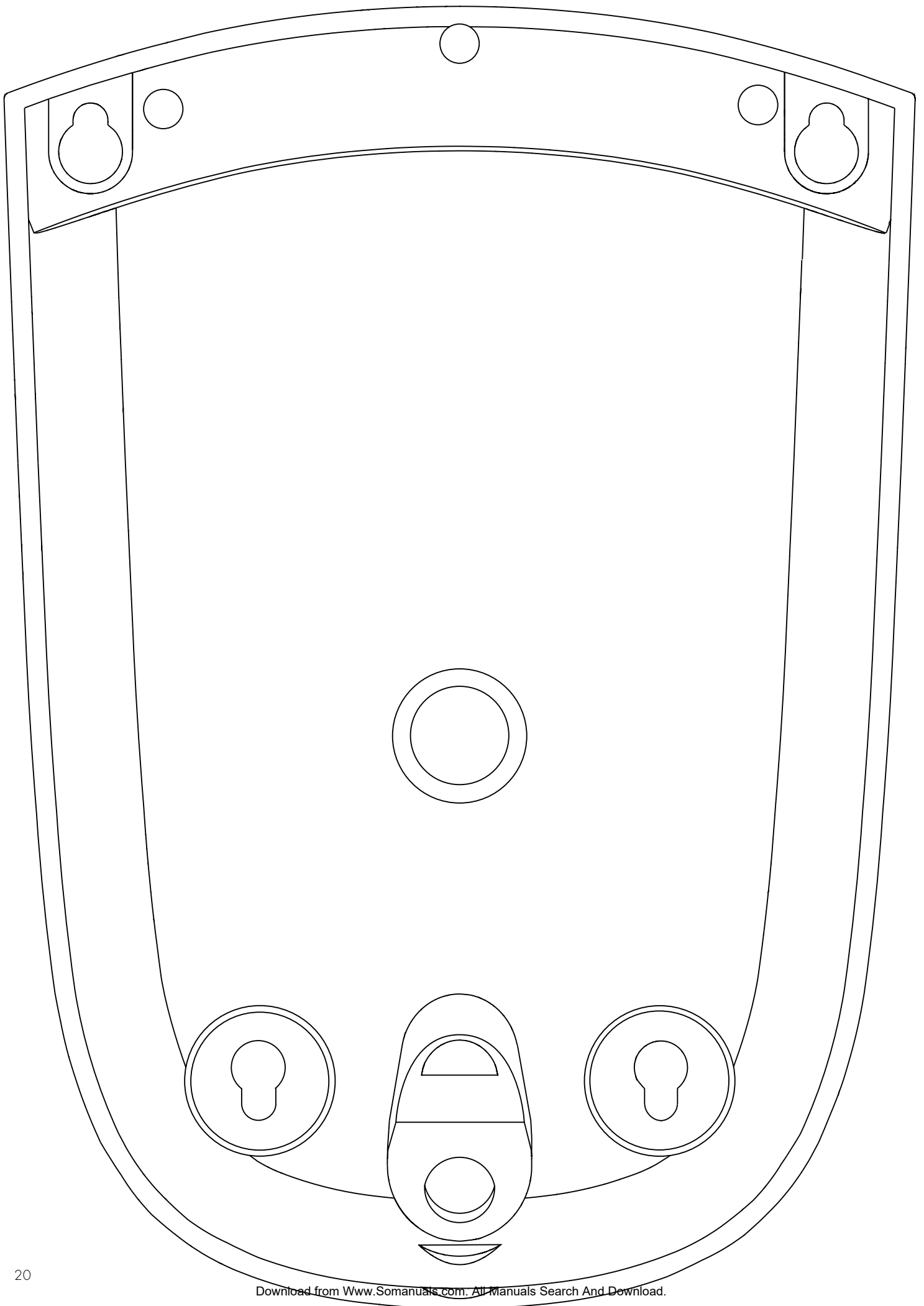

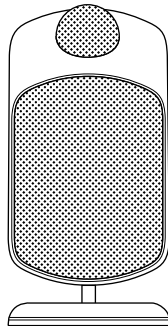

LMTM 1

Description	2-way 4th-order vented-box system
Drive units	1x 125mm (5in) in bass/mid 1x 25mm (1in) in high-frequency
Frequency range	-6dB at 65Hz and 22kHz
Frequency response	75Hz – 20kHz \pm 3dB on reference axis
Dispersion	Within 2dB of response on reference axis Horizontal: over 40° arc Vertical: over 10° arc
Sensitivity	91dB spl (2.83V, 1m)
Harmonic distortion	2nd & 3rd harmonics <1% 100Hz – 15kHz (90dB spl, 1m)
Nominal impedance	8 Ω
Crossover frequency	3.5kHz
Recommended amplifier power	25W – 100W continuous into 8 Ω on unclipped programme.
Max. Recommended Cable impedance	0.2 Ω
Dimensions	Height: 280mm (11in) Width: 140mm (5.5in) Depth: 191mm (7.5in)
Net weight	2.4kg (5.3 lb)
Finishes	White and various colour finishes



L I S T E N A N D Y O U ' L L S E E

B&W Loudspeakers Ltd, Meadow Road, Worthing, BN11 2RX, England Tel: +44 (0) 1903 524801 Fax: +44 (0) 1903 524725.
B&W Loudspeakers of America, 54 Concord Street, North Reading, MA 01864-2699 Tel: (1978) 664 2870 Fax: (1978) 664 4109.
B&W Loudspeakers (Asia) Ltd, Flat U, 11F Camelpaint, Building Block 111, 60 Hoi Yuen Road, Kwun Tong, Kowloon, Hong Kong.
Tel: (8522) 790 8903 Fax: (8522) 341 2777. Copyright © B&W Loudspeakers Ltd. Printed in England.
B&W Loudspeakers Ltd reserves the right to amend details of the specifications without notice in line with technical developments.
<http://www.bwspeakers.com>

Free Manuals Download Website

<http://myh66.com>

<http://usermanuals.us>

<http://www.somanuals.com>

<http://www.4manuals.cc>

<http://www.manual-lib.com>

<http://www.404manual.com>

<http://www.luxmanual.com>

<http://aubethermostatmanual.com>

Golf course search by state

<http://golfingnear.com>

Email search by domain

<http://emailbydomain.com>

Auto manuals search

<http://auto.somanuals.com>

TV manuals search

<http://tv.somanuals.com>