

brother®

TZ  
TAPE

P-touch

2480

USER'S GUIDE  
MODE D'EMPLOI  
KÄYTTÖOPAS

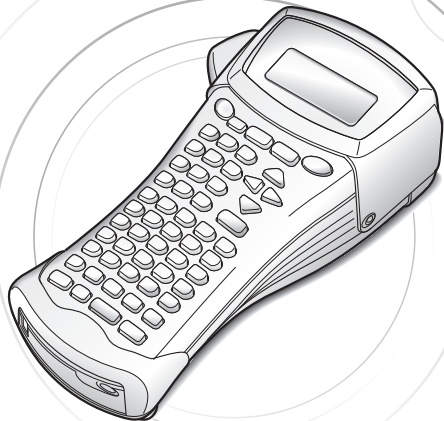

- Read this User's Guide before you start using your P-touch.
- Keep this User's Guide in a handy place for future reference.
- Lisez attentivement ce guide avant d'utiliser le P-touch pour la première fois.
- Conservez ce guide dans un lieu sûr en vue de référence ultérieure.
- Lue nämä käyttöohjeet ennen kuin alat käyttää P-touch-laitettasi.
- Pidä tämä käyttöohje tallessa tulevaa tarvetta varten.

[www.p-touch.com](http://www.p-touch.com)

Download from [Www.Somanuals.com](http://Www.Somanuals.com). All Manuals Search And Download.

# **USER'S GUIDE**

# Introduction

Thank you for purchasing this P-touch!

With your new P-touch, select from a variety of character styles, sizes and frames to design practical custom labels for any need. In addition, the selection of pre-formatted label types allows you to quickly and easily label patch panels, cables, connectors and other components.

The various software on the enclosed CD-ROM provides you with additional illustration and layout features for designing labels. It also allows you to import label templates and special characters onto the P-touch and to back up P-touch data onto a computer.

With this P-touch, you can print legible, long-lasting labels in no time. The quality and performance of this P-touch make it an extremely practical machine in the plant or in the field.

Although this P-touch is easy to use, we suggest that you read this User's Guide carefully before starting, and then keep this manual nearby for future reference.

## Declaration of Conformity

We                   BROTHER INDUSTRIES, LTD.  
                          1-1-1, Kawagishi, Mizuho-ku,  
                          Nagoya 467-8562, Japan

declare that the Labelling System PT-2480 conforms with the following normative documents:

EMC:            EN 55022:1998 Class B  
                    EN 55024:1998  
                    EN 61000-3-2:1995  
                    EN 61000-3-3:1995

and follows the provisions of the Electromagnetic Compatibility Directive 89/336/EEC (as amended by 91/263/EEC and 92/31/EEC). The AC adapter also conforms with EN 60950 and follows the provisions of the Low Voltage Directive 73/23/EEC.

Issued by:    BROTHER INDUSTRIES, LTD.  
                    P & H company  
                    Development DIV.

# CONTENTS

<b>1. Getting Started .....</b>	<b>1</b>
<b>General Description .....</b>	<b>1</b>
<i>Top view &amp; bottom view .....</i>	<i>1</i>
<i>Keyboard &amp; LCD display .....</i>	<i>2</i>
<b>General Precautions .....</b>	<b>3</b>
<b>Batteries &amp; Tape Cassettes .....</b>	<b>4</b>
<i>Installing batteries and a tape cassette .....</i>	<i>4</i>
<b>Cleaning .....</b>	<b>7</b>
<i>Cleaning the print head, rollers and tape cutter .....</i>	<i>7</i>
<b>Optional AC Adapter .....</b>	<b>8</b>
<i>Connecting the AC adapter .....</i>	<i>8</i>
<b>Turning the P-touch On/Off .....</b>	<b>8</b>
<b>2. Label Type Modes .....</b>	<b>9</b>
<b>Selecting a Label Type Mode .....</b>	<b>9</b>
<b>Normal and Vertical Modes .....</b>	<b>9</b>
<b>Rotate Mode and Rotate &amp; Repeat Mode .....</b>	<b>10</b>
<b>Flag Mode .....</b>	<b>11</b>
<b>Port &amp; Panel Modes .....</b>	<b>12</b>
<b>3. Basic Functions .....</b>	<b>14</b>
<b>Performing Basic Operations .....</b>	<b>14</b>
<i>Choosing functions, parameters, settings and groups .....</i>	<i>14</i>
<i>Choosing the default setting .....</i>	<i>14</i>
<i>Confirming a choice .....</i>	<i>14</i>
<i>Cancelling a choice .....</i>	<i>14</i>
<b>Inputting Label Data .....</b>	<b>15</b>
<i>Entering and editing text .....</i>	<i>15</i>
<i>Entering an accented character .....</i>	<i>17</i>
<i>Entering a bar code .....</i>	<i>18</i>
<i>Entering a symbol .....</i>	<i>20</i>
<b>Formatting the Label .....</b>	<b>23</b>
<i>Specifying a label length .....</i>	<i>23</i>
<i>Specifying a margin size .....</i>	<i>23</i>
<i>Framing the text .....</i>	<i>24</i>

<i>Specifying the character size</i> .....	25
<i>Specifying the character width</i> .....	26
<i>Specifying the character style</i> .....	27
<i>Using the pre-formatted Auto Format templates</i> .....	29
<b>Printing Labels</b> .....	<b>30</b>
<i>Previewing the label layout</i> .....	30
<i>Feeding tape</i> .....	30
<i>Printing a label</i> .....	30
<i>Using special printing functions</i> .....	31
<b>Storing and Recalling Files</b> .....	<b>35</b>
<i>Storing label text</i> .....	35
<i>Recalling text that has been stored</i> .....	36
<i>Deleting text that has been stored</i> .....	36

## **4. Machine Adjustments .....37**

<i>Selecting how tape is fed and cut</i> .....	37
<i>Adjusting the display contrast</i> .....	37
<i>Setting the Auto Reduction function</i> .....	38
<i>Calibrating the label length</i> .....	38
<i>Specifying if the <b>PERSONAL</b> symbol category is continually updated</i> .....	39
<i>Displaying version information</i> .....	39

## **5. Using P-touch With a Computer .....40**

<b>Installing the Software &amp; Printer Driver</b> .....	<b>41</b>
<i>Before installation</i> .....	41
<i>Installing the P-touch Editor 3.2 software</i> .....	42
<i>Installing the USB printer driver</i> .....	43
<b>Reading the User's Guide</b> .....	<b>45</b>
<b>Using P-touch Editor 3.2</b> .....	<b>46</b>
<i>Starting up P-touch Editor 3.2</i> .....	47
<i>Displaying the Properties</i> .....	47
<i>Entering text</i> .....	48
<i>Notes on usage</i> .....	48
<b>Transferring Data To/From a Computer</b> .....	<b>49</b>
<i>Entering Transfer mode</i> .....	49
<i>Downloading data to the P-touch</i> .....	50
<i>Adding a user-defined character image to the text</i> .....	51
<i>Using template data</i> .....	51
<i>Using downloaded database data</i> .....	53
<i>Backing up/restoring P-touch data</i> .....	56

<b>6. Appendix .....</b>	<b>57</b>
<b>Troubleshooting .....</b>	<b>57</b>
<b>Error Message List .....</b>	<b>58</b>
<b>Machine Specifications .....</b>	<b>62</b>
<i>Hardware .....</i>	<i>62</i>
<i>Software .....</i>	<i>62</i>
<b>Accessories .....</b>	<b>63</b>
<b>Index .....</b>	<b>68</b>



# 1 Getting Started

## General Description

### Top view & bottom view

#### Top view

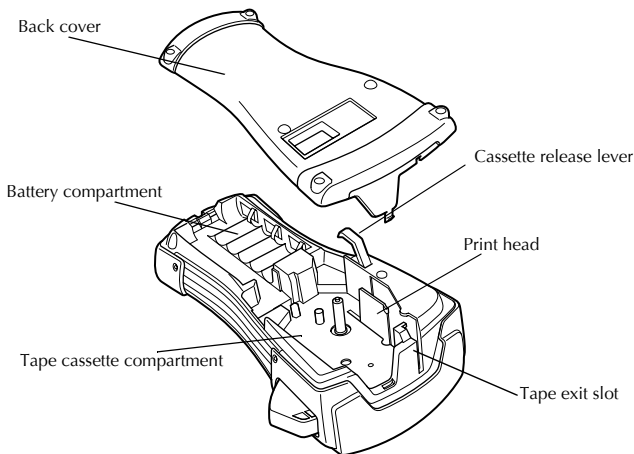
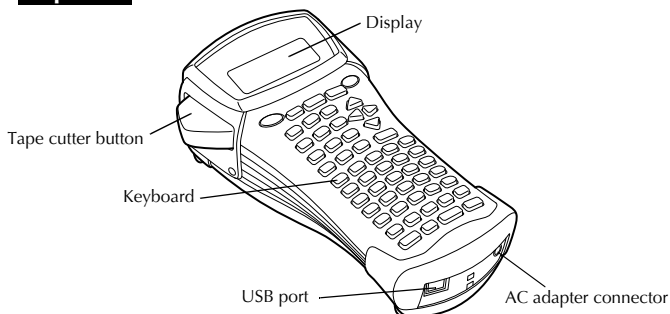

#### Bottom view



# Keyboard & LCD display

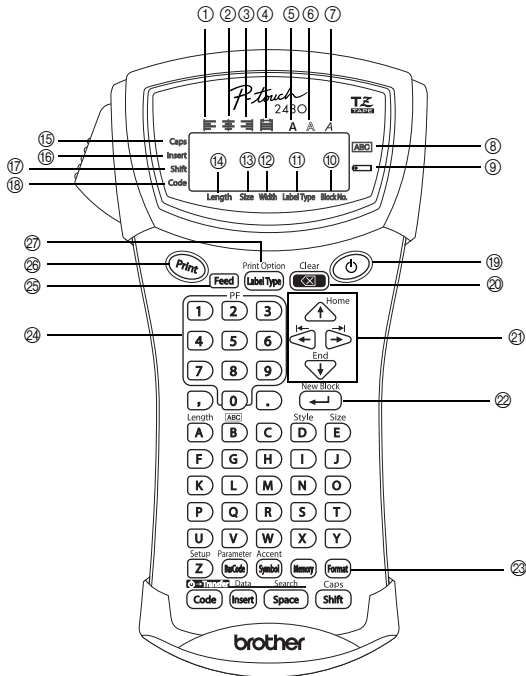

- |                                      |                                 |
|--------------------------------------|---------------------------------|
| ① Left text alignment (page 28)      | ⑮ Caps mode (page 15)           |
| ② Centre text alignment (page 28)    | ⑯ Insert mode (page 16)         |
| ③ Right text alignment (page 28)     | ⑰ Shift mode (page 15)          |
| ④ Justified text alignment (page 28) | ⑱ Code mode (page 15)           |
| ⑤ Bold text style (page 27)          | ⑲ Power key (page 8)            |
| ⑥ Outline text style (page 27)       | ⑳ Backspace key (pages 14 & 17) |
| ⑦ Italic text style (page 27)        | ㉑ Arrow keys (page 14)          |
| ⑧ Frame (page 24)                    | ㉒ Return key (pages 14 & 16)    |
| ⑨ Low battery (page 5)               | ㉓ Global format key (page 25)   |
| ⑩ Block number (page 16)             | ㉔ PF keys (page 29)             |
| ⑪ Label Type setting (page 9)        | ㉕ Feed key (page 30)            |
| ⑫ Width setting (page 26)            | ㉖ Print key (page 30)           |
| ⑬ Size setting (pages 25 & 26)       | ㉗ Label Type (page 9)           |
| ⑭ Length setting (page 23)           |                                 |

# General Precautions

- Use only **Brother TZ tapes with this machine. Do not use tapes that do not have the  mark.**
- Do not pull on the tape being fed from the P-touch, otherwise the tape cassette may be damaged.
- Avoid using the machine in extremely dusty places. Keep it out of both direct sunlight and rain.
- Do not expose the machine to extremely high temperatures or high humidity. Never leave it on the dashboard or in the back of your car.
- Do not store tape cassettes where they would be exposed to direct sunlight, high humidity or dust.
- Do not leave any rubber or vinyl on the machine for an extended period of time, otherwise the machine may be stained.
- Do not clean the machine with alcohol or other organic solvents. Only use a soft, dry cloth.
- Do not put any foreign objects into or heavy objects on the machine.
- To avoid injuries, do not touch the cutter's edge.
- Use only the AC adapter designed exclusively for this machine. Use of any other adapter will void the warranty.
- Do not try to disassemble the AC adapter.
- When the machine is not to be used for a long period of time, disconnect the AC adapter, and remove the batteries to prevent them from leaking and damaging the machine.
- Use six AA alkaline or rechargeable (Ni-Cd or Ni-MH) batteries.
- Never try to disassemble the P-touch.
- It is recommended that you use the USB cable supplied with the P-touch. Should another USB cable need to be used, ensure it is of high quality construction.
- IBM<sup>®</sup> and PC-DOS<sup>®</sup> are trademarks of International Business Machines, Inc.
- Microsoft<sup>®</sup> and Windows<sup>®</sup> are registered trademarks of Microsoft Corp. in the US and other countries.
- All other software and product names mentioned are trademarks of registered trademarks of their respective companies.
- Portions of the graphics filter software are based in part on the work of the Independent JPEG group.

## Batteries & Tape Cassettes

This machine has been designed to allow you to change the batteries and tape cassettes quickly and easily. With batteries installed, this compact and portable machine can be used anywhere. TZ tape cassettes are available for this machine in a wide variety of types, colors and sizes, enabling you to make distinctive color-coded and stylized labels.

### Installing batteries and a tape cassette

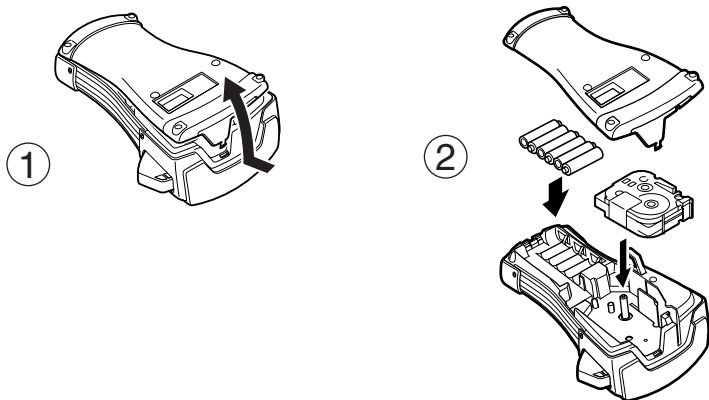

#### Notes on batteries

- ☛ **This P-touch requires six AA-size batteries. Rechargeable (Ni-Cd or Ni-MH) batteries can be used instead of six alkaline batteries.**
- ☛ The rechargeable batteries cannot be recharged by leaving them in the P-touch with the AC adapter connected. Instead, recharge the batteries by using a battery charger designed specifically for the type of batteries used. For more details on the rechargeable batteries, refer to the instructions provided with them.
- ☛ Do not use any of the following, otherwise battery leakage or damage may occur.
  - Manganese batteries
  - A combination of new and used batteries
  - A combination of batteries of different types (alkaline, Ni-Cd and Ni-MH), different manufacturers or different models
  - A combination of recharged and uncharged batteries

- ❏ Make sure that the batteries are inserted so that their poles point in the correct direction. With batteries installed, the P-touch determines the remaining battery charge during printing and feeding. If a low battery charge is detected, the low battery indicator (⚡) comes on. When this occurs, be sure to replace the batteries. The low battery indicator may not come on in some operating conditions.
- ❏ Before replacing the batteries, make sure that the P-touch is turned off. In addition, when replacing the batteries, insert the new ones within five minutes of removing the old ones, otherwise the text shown in the display and any text stored in the memory will be lost.
- ❏ If you do not intend to use this P-touch for an extended period of time, remove the batteries. When the power is disconnected, all text shown in the display and stored in the memory will be lost.
- ❏ Since the enclosed batteries begin discharging from the time that the unit is shipped from the factory, their life span may not meet specifications, depending on when the unit is put into use.

## Notes on tape cassettes

- ❏ Before installing the tape cassette, make sure that the end of the tape feeds under the tape guides. If the tape cassette to be installed has an ink ribbon and the ink ribbon is loose, use your finger to wind the toothed wheel in the direction of the arrow on the cassette until there is no slack in the ribbon.

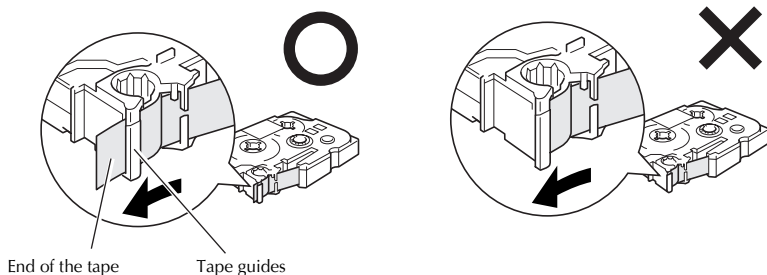

- ❏ When inserting the tape cassette, make sure that the inner ribbon does not catch on the corner of the metal guide.
- ❏ After installing a tape cassette, press **Feed** once to remove any slack in the tape, and then press in on the tape cutter button to cut off the excess tape.
- ❏ Always cut off the tape before removing it from the machine. If the tape is pulled on before being cut off, the tape cassette may be damaged.

## Strong Adhesive Tape

- For textured, rough, or slipping surface, we recommend using Strong Adhesive Tape.
- Although the instruction sheet included with the Strong Adhesive Tape cassette recommends cutting the tape with scissors, the tape cutter that this P-touch is equipped with is able to cut Strong Adhesive Tape.**

## Flexible ID Tape

- For applications that require more flexible labels, such as around sharp bends and cylindrical objects, we recommend using Flexible ID Tape.
- Labels made with Flexible ID Tape are not designed for use as electrical insulation.
- When wrapping labels around cylindrical objects, the diameter of the object should be at least 3 mm, otherwise the label should be wrapped as a flag and the **FLAG** Label Type mode should be used. In addition, the overlapping ends of the label or the label flag should be at least 5 mm.
- The label may peel off cylindrical objects if the object is bent after the label is affixed.

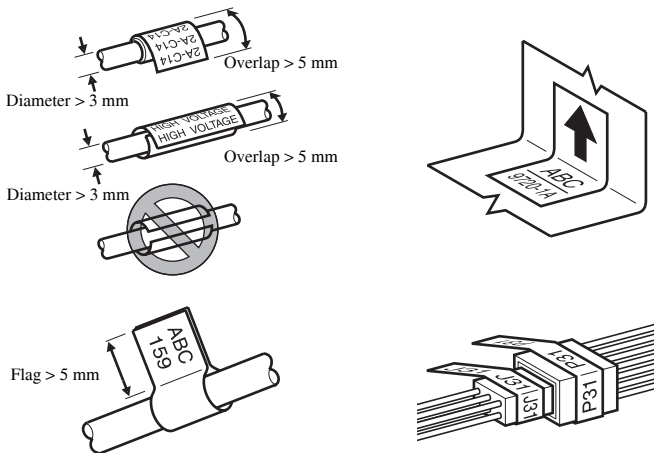

# Cleaning

Occasionally, certain parts of the P-touch may need to be cleaned. Dust or dirt may become attached to the P-touch's print head and rollers, particularly when the unit is used outdoors or in a very dusty environment. With use, the tape cutter may become covered with adhesive, making it difficult to cut the tape.

## Cleaning the print head, rollers and tape cutter

- ⚠ Before cleaning the print head and rollers, press  to turn off the P-touch, and then remove the batteries and disconnect the optional AC adapter.
- ⚠ Be extremely careful not to touch the cutter blades with your fingers.

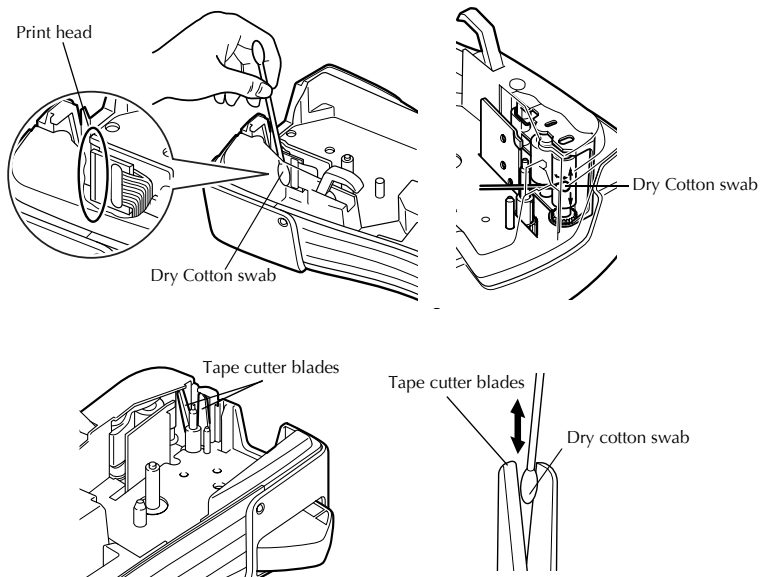

## Notes on cleaning the print head & rollers

- ⚠ If a blank horizontal streak appears through the label text, clean the machine's print head.
- ⚠ The print head can be cleaned more easily if the optional print head cleaning cassette (TZ-CL4) is used.

## Notes on cleaning the tape cutter

- ☞ If the tape cannot be cut correctly, clean the tape cutter blades.

## Optional AC Adapter

When printing a large number of labels or labels that contain a large amount of text, it may be useful to connect the P-touch to a standard electrical outlet using the optional AC adapter.

## Connecting the AC adapter

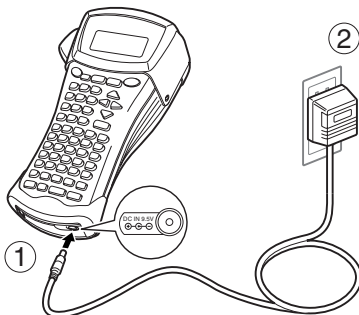

## Notes on the AC adapter

- ☞ Only use the AC adapter designed exclusively for this machine.
- ☞ Disconnect the AC adapter if you do not intend to use this P-touch for an extended period of time. When the power is disconnected, all text shown in the display and stored in the memory will be lost.

## Turning the P-touch On/Off

Press  to turn on or turn off the P-touch.













If batteries are installed or the P-touch has remained plugged in using the AC adapter, the previous session's text is displayed when the P-touch is turned on again. This feature allows you to stop work on a label, turn off the machine, and return to it later without having to re-enter the text.

Regardless of whether the P-touch is being operated from batteries or the AC adapter, the machine will automatically turn off if no key is pressed or no operation is performed for 5 minutes.

## 2 Label Type Modes

### Selecting a Label Type Mode

Pressing  allows you to select one of the two regular modes for designing and printing your own custom labels, or any of the six special modes available for printing labels pre-formatted for identifying patch panels, cables, connectors and other components.

- 1 Press .
- 2 Press  or  (or continue pressing ) until the desired mode is displayed. (For details on each Label Type mode, refer to the sections below.)
- 3 Press  to apply the selected Label Type mode.
  - If **NORMAL** or **VERTICAL** was selected, continue entering the label text as described in chapter 3, *Basic Functions*.
  - If **ROTATE**, **R & REP.**, **PORT**, **PANEL**, or **FLAG** was selected, continue with the following steps.
- 4 Press  or  until the desired parameter is displayed.
- 5 Press  or  until the desired setting is displayed (or use the number keys to type in the desired setting).
- 6 Press  to apply the selected settings.
- 7 Type the text for each label in a separate text block.
- 8 Print the labels.
  - To print a single copy of each label, press .
  - To print multiple copies or several copies while increasing certain characters, or to print using any other special printing function, press , then  and choose your options. (For details, refer to *Using special printing functions* on page 31.)

### Normal and Vertical Modes

Labels printed using the **Normal** and **Vertical** Label Type modes can be formatted and printed to fit any need.

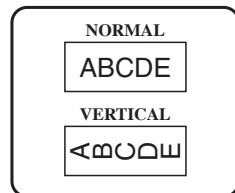



After selecting the Label Type mode **NORMAL** or **VERTICAL**, the label text can be entered, formatted, printed and cut as usual. With the **Normal** Label Type mode, the entered text is printed horizontally along the label. With the **Vertical** Label Type mode, the entered text is printed vertically along the label.

## Rotate Mode and Rotate & Repeat Mode

Labels printed using these Label Type modes can be wrapped around cables and wires to mark them. With both of these modes, the text is rotated 90° counterclockwise and each text block printed on a separate label as shown below. With the Rotate & Repeat mode, the text is printed repeatedly along the length of the label so that it can easily be read from any angle.

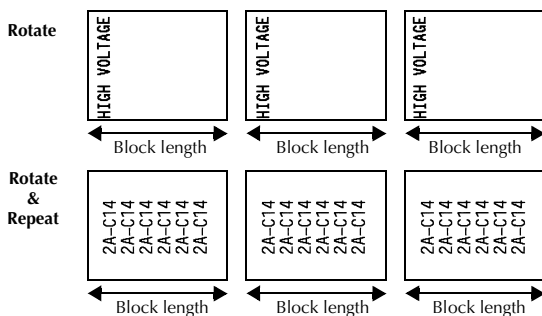
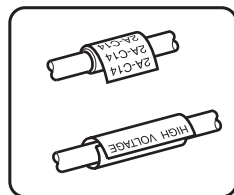

After selecting the **ROTATE** or **R & REP.** Label Type mode, specify the length of each label and a frame style if desired.

- **BL. LEN.** (block length): 20 to 200 mm  
Default: 30 mm
- **FRAME:** OFF,  1,  2,  3,  4  
Default: OFF

- ☞ A single block of text can contain a maximum of 7 text lines, and with the **R & REP.** Label Type mode, only the text lines that fit within the label are printed.
- ☞ For labels to be attached to cables and wires, we recommend using Flexible ID Tape. When wrapping Flexible ID Tape around cylindrical objects, the diameter of the object should be at least 3 mm, otherwise the **FLAG** Label Type mode should be used. In addition, the overlapping ends of the label or the flag length should be at least 5 mm.

## Flag Mode

Labels printed using this Label Type mode can be wrapped around cable or wire with the ends stuck together to form a flag. With the **FLAG** Label Type mode, each block of text is printed at both ends of separate labels. The length of the unprinted part of this label is equal to the circumference of the cable or wire. In addition, the text can be printed horizontally or rotated 90°.

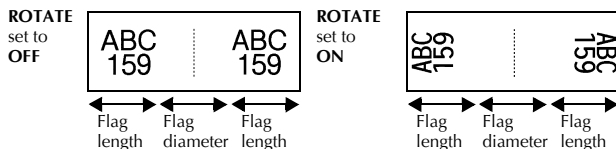
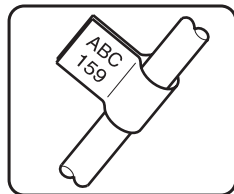

After selecting the **FLAG** Label Type mode, specify the length and diameter of the flag, a frame style if desired, and whether or not to rotate the text.

- **FLAG $\phi$**  (flag diameter): 0 to 100 mm  
Default: 7 mm
- **FLAG LEN** (flag length): 10 to 200 mm  
Default: 30 mm
- **FRAME:** OFF,  1,  2,  3,  4  
Default: OFF
- **ROTATE:** OFF, ON  
Default: OFF

- ☞ A single block of text can contain a maximum of 7 text lines.
- ☞ For labels to be attached to cables and wires, we recommend using Flexible ID Tape. To wrap Flexible ID Tape around cylindrical objects, use the **FLAG** Label Type mode when the diameter of the object is less than 3 mm. In addition, the flag length should be at least 5 mm.

# Port & Panel Modes

Labels printed using these Label Type modes can be used to identify various components or panels.

With the **Port** Label Type mode, each block of the text is printed on a separate label, making these labels useful for identifying different components or ports that are not equally spaced.

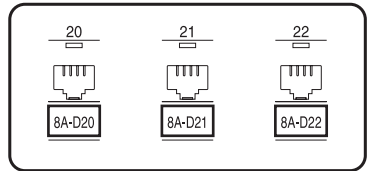

With the **Panel** Label Type mode, all blocks of the text are evenly spaced on a single label, making this label useful for a row of equally spaced switches, fuses or connectors on a patch panel. In addition, the text blocks can be printed in the order that they were typed in or in the opposite order.

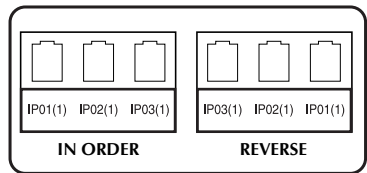

**Port**

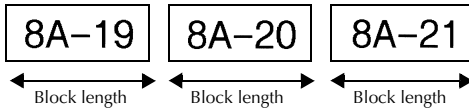

**Panel**  
(PRINT set to  
IN ORDER)

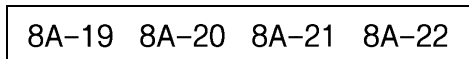

**Panel**  
(PRINT set  
to REVERSE)

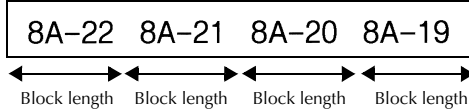

After selecting the **PORT** or **PANEL** Label Type mode, specify the length of each text block or label, and select a frame style if desired. For the **PANEL** Label Type mode, select whether the text blocks are printed in the order that they were typed in or in the reverse order.





- **BL. LEN.** (block length):
  - \* For the **PORT** Label Type mode:  
20 to 200 mm  
Default: 30 mm
  - \* For the **PANEL** Label Type mode:  
6 to 200 mm  
Default: 30 mm
  
- **FRAME:**
  - \* For the **PORT** Label Type mode:  
**OFF**, 1 , 2 , 3 , 4   
Default: **OFF**
  - \* For the **PANEL** Label Type mode:  
**OFF**, 1 , 2 , 3 ,  
4 , 5 , 6 ,  
7 , 8 , 9   
Default: **OFF**
  
- **PRINT** (print order): **IN ORDER, REVERSE**  
Default: **IN ORDER**

- ☞ For these types of labels, we recommend using Strong Adhesive Tape.
- ☞ The **PRINT** parameter is only available with the **PANEL** Label Type mode.
- ☞ By using the Numbering function with the **PANEL** Label Type mode, a single label containing multiple blocks of ascending characters can easily be created, for example, to label patch panels as shown above. (For details on the Numbering function, refer to *Printing multiple copies with incremental characters* on page 31.)

# 3 Basic Functions

## Performing Basic Operations

### Choosing functions, parameters, settings and groups

- If “◀” appears, press  to select the previous item or  to select the next item.
- If “▲” appears, press  to select the previous item or  to select the next item.

### Choosing the default setting

- To select the default setting of a function or parameter, press .

### Confirming a choice

- To select an item from a list, to apply a selected setting, or to answer “yes”, press .



### Cancelling a choice



- To quit a function and return to the previous display without changing the text, or to answer “no”, press .



# Inputting Label Data



## Entering and editing text

### Entering characters

- To type a lowercase letter, a number, a comma or a period, simply press the key for that character.
- To type an uppercase letter, press  to enter Shift mode, and then press the applicable letter.
- To type uppercase letters continuously, press , then  to enter Caps mode, and then type.

 To exit Shift mode without typing a letter, press .

 To exit Caps mode, press , then .













 To type a lowercase letter in Caps mode, press , then the applicable letter.





### Entering spaces

- To add a blank space to the text, press .

### Moving the cursor

Move the cursor in order to review and edit the text, or you can select the various functions and settings.

- To move the cursor left, right, up or down, press , ,  or .
- To move the cursor to the beginning of the current line of text, press , then .
- To move the cursor to the end of the current line of text, press , then .
- To move the cursor to the beginning of the entered text, press , then .
- To move the cursor to the end of the entered text, press , then .

 To move the cursor several characters or lines at once, hold down , ,  or .

## Adding a new line of text



- To end the current line of text and start a new one, press . “↵” appears at the end of the line.

The number of text lines that can be printed depends on the width of the tape.

Tape Width	Maximum Number of Lines That Can Be Printed
6 mm	2
9 mm	2
12 mm	3
18 mm	5
24 mm	7

The line number on the display indicates the line number of the text block.

## Adding a new text block

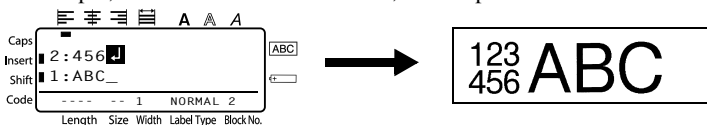

- To create a new text block so that one section of the text can have a different number of lines than another, press , then . “↵” appears at the end of the block.

For example, text entered as shown below, will be printed as follows.









- A single label can only contain a maximum of fifty text blocks.
- The number of the block that the cursor is in is indicated at the bottom of the display.
- All text blocks have the same formatting features.
- While trying to print a large amount of data at one time, some outputted labels may be blank. For example, when printing 50 records, the maximum number of characters that can be printed at one time is limited to approximately 200.

## Inserting text

- To insert the text that you type at the cursor's current position, make sure that the **Insert** indicator is displayed. Otherwise, press  to enter **Insert** mode.
- To replace the text at the cursor's current position instead of inserting it, press  to exit **Insert** mode.

## Deleting text





- To remove characters to the left of the cursor's current position, press  until all of the characters that you wish to delete are removed.
- To delete all of the text:
  - Press , then .
  - Press  or  to select either **TEXT ONLY** (to erase just the text) or **TEXT&FORMAT** (to erase all of the text and return all formatting functions to their default settings).
  - Press .

## Entering an accented character





There are various accented characters available with the Accent function.

The following accented characters are available.

Letter	Accented Characters							Letter	Accented Characters						
	0	1	2	3	4	5	6		0	1	2	3	4	5	6
A	Ä	Á	À	Â	Ã	Å	Æ	a	ä	á	à	â	ã	å	æ
C	Ç							c	ç						
E	Ë	É	È	Ê				e	ë	é	è	ê			
I	Ï	Í	Ì	Î				i	ï	í	ì	î			
N	Ñ							n	ñ						
O	Ö	Ó	Ò	Ô	Õ	Ø	Œ	o	ö	ó	ò	ô	õ	ø	œ
U	Ü	Ú	Ù	Û				u	ü	ú	ù	û			
								y	ÿ						

- Press , then . The message "ACCENT a-y/A-U?" appears.
- Press the key of the letter in the desired accented character until the desired character is selected.
- Add the accented character(s) to the text.
  - To add a single accented character or the last one in a series, skip to step **5**.
  - To add a series of accented characters to the text, press , then .
- For each additional accented character, repeat steps **2** and **3**.
- Press .



- To type in an uppercase accented character, press  (or press , then  to enter Caps mode) before pressing the letter key.
- An accented character can also be selected by typing in the corresponding code from the table above. For example, typing “A2”, then pressing  adds “À” to the text.

## Entering a bar code

The **Bar Code** function allows bar codes to be printed as part of labels.







- Since this machine is not specifically designed for special bar code label-making, some bar code readers may not be able to read the labels.
- Bar code readers may not be able to read bar codes printed with certain ink colors on certain label tape colors. For best results, print barcode labels in black on white tape.

In addition, the various bar code parameters enable you to create more customized bar codes.



Parameter	Settings
<b>PROTOCOL</b>	<b>CODE 39, I-2/5, EAN13, EAN8, UPC-A, UPC-E, CODABAR, EAN128, CODE128</b>
<b>WIDTH</b> (bar width)	<b>MEDIUM, SMALL, LARGE</b>
<b>UNDER#</b> (numbers printed below bar code)	<b>ON, OFF</b>
<b>CHECK DIGIT</b>	<b>OFF, ON</b>









- The **CHECK DIGIT** parameter is only available with the **CODE 39, I-2/5** and **CODABAR** protocols.

## Setting bar code parameters

- Press , then .
- Press  or  until the parameter that you wish to change is displayed.
- Press  or  until the desired setting is displayed.
- Repeat steps **2** and **3** until all parameters are set as you wish.
- Press .

## Entering bar code data

- 1 Press .
- 2 Type in the new bar code data or edit the old data.
- 3 Press  to add the bar code to the text.

-  To add special characters to the bar code data (only with protocols **CODE39**, **CODABAR**, **EAN128** or **CODE128**), position the cursor below the character immediately to the right of where you wish to add the special character, and then press . Press  or  until the desired special character is displayed, and then press  to add the character to the data. (Refer to the tables below for a list of the special characters that are available.)
-  To change the data or **WIDTH** or **UNDER#** parameter settings of a bar code that has already been added to the text, position the cursor below the bar code mark (  ), and then press , then .

The following special characters can only be added to bar codes created using protocol **CODE39** or **CODABAR**.

**CODE39**

**CODABAR**







Symbol	Character	Symbol	Character	Symbol	Character	Symbol	Character
0	-	4	/	0	-	3	/
1	.	5	+	1	\$	4	.
2	(SPACE)	6	%	2	:	5	+
3	\$						

The following special characters can only be added to bar codes created using protocols **EAN128** and **CODE128**.

Symbol	Character	Symbol	Character	Symbol	Character	Symbol	Character
0	(SPACE)	18	<	36	BEL	54	EM
1	!	19	=	37	BS	55	SUB
2	”	20	>	38	HT	56	ESC
3	#	21	?	39	LF	57	{
4	\$	22	@	40	VT	58	FS
5	%	23	[	41	FF	59	
6	&	24	\	42	CR	60	GS
7	'	25	]	43	SO	61	}
8	(	26	^	44	SI	62	RS
9	)	27	_	45	DLE	63	~
10	*	28	NUL	46	DC1	64	US
11	+	29	`	47	DC2	65	DEL
12	,	30	SOH	48	DC3	66	FNC3
13	-	31	STX	49	DC4	67	FNC2
14	.	32	ETX	50	NAK	68	FNC4
15	/	33	EOT	51	SYN	69	FNC1
16	:	34	ENQ	52	ETB		
17	;	35	ACK	53	CAN		

## Entering a symbol

There are 147 symbols and pictures available with the Symbol function.

- 1 Press . The last category used is displayed.
- 2 Press  or  to select the desired category.
- 3 Press  or  until the desired symbol is selected.
- 4 Add the symbol(s) to the text.
  - To add a single symbol or the last one in a series, skip to step 6.
  - To add a series of symbols to the text, press , then .

5 For each additional symbol, repeat steps 2 through 4.

6 Press .

A symbol can also be selected by typing in the corresponding code from the table below. For example, typing "A02", then pressing  adds "?" to the text.

The following symbols are available.

Category	Symbols									
<b>A</b> PUNCTUATION	.	,	?	!	"	'	:	;	-	_
	00	01	02	03	04	05	06	07	08	09
	\	/	&	¿	¡	~	§	▪		
	10	11	12	13	14	15	16	17		
<b>B</b> BUSINESS	@	#	%	®	©	™				
	00	01	02	03	04	05				
<b>C</b> MATHEMATICS	+	-	×	*	±	=	÷			
	00	01	02	03	04	05	06			
<b>D</b> BRACKET	(	)	[	]	<	>	«	»		
	00	01	02	03	04	05	06	07		
<b>E</b> ARROW	→	←	↑	↓	➔	➜	⬆	⬇	☞	☜
	00	01	02	03	04	05	06	07	08	09
<b>F</b> UNIT	°	\$	¥	£	€	¢	Fr	f	φ	
	00	01	02	03	04	05	06	07	08	
<b>G</b> INTERNATIONAL CHARACTERS	à	á	ß	Š	à	â	γ	δ	μ	Ω
	00	01	02	03	04	05	06	07	08	09
	Đ	ð	Þ	þ	ij					
	10	11	12	13	14					

Category		Symbols									
<b>H</b>	NUMBER	1/2	1/3	1/4	0	1	2	1	2		
		00	01	02	03	04	05	06	07		
<b>I</b>	PICTOGRAPH	★	○	●	□	△	◆				
		00	01	02	03	04	05				
<b>J</b>	ELECTRICAL / ELECTRONIC										
		00	01	02	03	04	05	06	07	08	09
		10	11	12	13	14	15	16	17	18	19
		20	21	22	23	24	25	26	27	28	29
30	31	32	33	34	35	36	37	38	39		
40	41	42									
<b>K</b>	PROHIBITION										
		00	01	02							
<b>L</b>	WARNING										
		00	01	02	03	04	05	06			
<b>M</b>	COMMUNICATIONS										
		00	01	02							
<b>N</b>	OTHERS										
		00	01	02	03						
<b>Z</b>	PERSONAL CATEGORY	*A maximum of 16 most recently selected symbols are automatically saved in the <b>PERSONAL</b> symbol category.									

Once the **PERSONAL** symbol category becomes full, newly selected symbols will overwrite older ones unless the Symbol Save function is set to **OFF**. (Refer to *Specifying if the PERSONAL symbol category is continually updated* on page 39.)

## Formatting the Label

### Specifying a label length

The length of the label can be specified as follows.

- 1 Press **Code**, then **Length** **A**.
- 2 Press **←** or **→** until **LENGTH** is displayed.
- 3 Press **↑** or **↓** until the desired label length is displayed (or use the number keys to type in the desired setting).
- 4 Press **New Block** **←**.





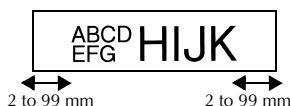

### Specifying a margin size

The size of the margins for the left and right sides of the text can be specified.















- 1 Press **Code**, then **Length** **A**.
- 2 Press **←** or **→** until **MARGIN** is displayed.
- 3 Press **↑** or **↓** until the desired margin setting is displayed (or use the number keys to type in the desired setting).
- 4 Press **New Block** **←**.



## Framing the text

- 1 Press , then .
- 2 Press  or  until the desired frame setting is displayed.
- 3 Press . The selected setting is applied to the entire text.

The following frame styles are available.

Frame Setting	Sample	Frame Setting	Sample
1		8	
2		9	
3		10	
4		11	
5		12	
6		13	
7		14	

## Specifying the character size

The character size can be specified for all text in the label or only for the text in the line that the cursor is in.

☞ With the default character size setting **AUTO**, the largest possible text size is automatically selected depending on the width of the installed tape and the number of lines in the text.

### Formatting the character size of all text

- 1 Press **Format**.
- 2 Press **Left Arrow** or **Right Arrow** until **G. SIZE** is displayed.
- 3 Press **Home** or **End** until the desired character size setting is displayed.
- 4 Press **New Block**. The selected setting is applied to the entire text.

### Formatting the character size of a line

- 1 Move the cursor to the line of text whose size you wish to change.
- 2 Press **Code**, then **Size E**.
- 3 Press **Home** or **End** until the desired character size setting is displayed.
- 4 Press **New Block**. The selected setting is only applied to the text line that the cursor is positioned in.

☞ Since the text sizes that can be printed depends on the width of the tape, the following table shows the maximum text size that can be used with each tape width.

Tape Width	Maximum Text Size
6 mm	12 points (3 mm)
9 mm	18 points (4 mm)
12 mm	24 points (6 mm)
18 mm	36 points (9 mm)
24 mm	48 points (12 mm)

☞ With the **AUTO** setting selected and the text in a block consisting of just one line of only uppercase letters (and no accented letters), the text is printed slightly larger than the maximum possible for the tape width.



## Specifying the character width

### Formatting the width of all text

- 1 Press **Format**.
- 2 Press **Left Arrow** or **Right Arrow** until **G. WIDTH** is displayed.
- 3 Press **Home** or **End** until the desired character width setting is displayed.
- 4 Press **New Block**. The selected setting is applied to the entire text.

### Formatting the width of a line

- 1 Move the cursor to the line of text whose character width you wish to change.
- 2 Press **Code**, then **Size E**.
- 3 Press **Left Arrow** or **Right Arrow** until **WIDTH** is displayed.
- 4 Press **Home** or **End** until the desired character width setting is displayed.
- 5 Press **New Block**. The selected setting is only applied to the text line that the cursor is positioned in.

The following width sizes are available for each text size as shown.

Width Size	NORMAL	NARROW	THIN	WIDE
12 mm (48 points)	ABC	ABC	ABC	ABC
9 mm (36 points)	ABC	ABC	ABC	ABC
6 mm (24 points)	ABC	ABC	ABC	ABC
4 mm (18 points)	ABC	ABC	ABC	ABC
3 mm (12 points)	ABC	ABC	ABC	ABC
2 mm (9 points)	ABC	ABC	ABC	ABC
1 mm (6 points)	ABC	ABC	ABC	ABC

## Specifying the character style

### Formatting the character style of all text

- 1 Press **Format**.
- 2 Press **Left Arrow** or **Right Arrow** until **G. STYLE** is displayed.
- 3 Press **Home** or **End** until the desired character style setting is displayed.
- 4 Press **New Block**. The selected setting is applied to the entire text.

### Formatting the character style of a line







- 1 Move the cursor to the line of text whose character style you wish to change.
- 2 Press **Code**, then **Style D**.
- 3 Press **Home** or **End** until the desired character style setting is displayed.
- 4 Press **New Block**. The selected setting is only applied to the text line that the cursor is positioned in.

The following text styles are available.

Style Setting	Sample	Style Setting	Sample
NORMAL	ABC	ITALIC	<i>ABC</i>
BOLD	<b>ABC</b>	I+BOLD (italic & bold)	<b><i>ABC</i></b>
OUTLINE	ABC	I+OUTL (italic & outline)	<i>ABC</i>

## Specifying the alignment for all lines in the text

---

- 1 Press .
- 2 Press  or  until **ALIGN** is displayed.
- 3 Press  or  until the desired setting is displayed.
- 4 Press . The selected setting is applied to the entire text.



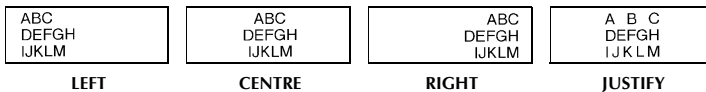





The following alignment settings are available.



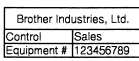
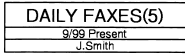

## Using the pre-formatted Auto Format templates





Various pre-formatted label templates are available, enabling you to quickly and easily create labels for a variety of applications—from identifying the contents of boxes and file folders to labelling equipment and making name badges and ID tags. After simply selecting one of the ten label templates, type text into each of its fields, and then the label is ready to be printed.

The following label templates are available.





Key	Template Name	Tape Width × Label Length	Template Fields	Sample
①	<b>BIN BOX</b>	18 mm × 69 mm	① SYMBOL? ② TEXT1? ③ TEXT2? ④ BAR CODE?	
②	<b>ASSET1</b>	24 mm × 83 mm	① TEXT1? ② TEXT2? ③ BAR CODE?	
③	<b>ASSET2</b>	24 mm × 79 mm	① TEXT? ② BAR CODE?	
④	<b>ASSET3</b>	24 mm × 41 mm	① TEXT? ② BAR CODE?	
⑤	<b>ASSET4</b>	24 mm × 55 mm	① TEXT1? ② TEXT2? ③ TEXT3? ④ TEXT4? ⑤ TEXT5?	
⑥	<b>ID</b>	24 mm × 69 mm	① TEXT1? ② TEXT2? ③ TEXT3?	
⑦	<b>SIGN</b>	24 mm × 101 mm	① SYMBOL? ② TEXT1? ③ TEXT2?	
⑧	<b>N. BADGE</b>	18 mm × 101 mm	① NAME? ② COMPANY?	
⑨	<b>FILING</b>	12 mm × 88 mm	① TITLE? ② SUB-TITLE?	
⑩	<b>IC CHIP</b>	9 mm × 25 mm	① TEXT1? ② TEXT2?	

① Press , then the number key where the template that you wish to use is assigned.

② Press . The first field for the selected template is displayed.

- 3 Press  or  to display each field, and then type in the text.
- 4 • To print a single copy, press .
- To print multiple copies, several copies while increasing certain characters, or a mirror image of the text, press , then . (For details, refer to *Using special printing functions* on page 31.)



☞ Accented characters (page 17), symbols (page 20) and bar codes (page 18) can be entered in the template fields.



☞ To quit using the template, display the last field, and then press . The Auto Format menu appears. Press  or  until **FINISH** appears, and then press .



## Printing Labels

### Previewing the label layout

The **Preview** function allows you to see a sample of the layout of the text.



- To use the print preview, press , then . The length of the current label is indicated in the lower-left corner of the display.

☞ To scroll the print preview left or right, press  or .

☞ To return to the text, press  or .

### Feeding tape

- To feed out 23 mm of tape, press . The message “FEED” is displayed.

☞ Press  to feed out any leftover printed tape after pressing  to quit printing.

### Printing a label

- To print out a label, press . The message “WORKING”, then “COPIES” followed by the number of the label being printed is displayed.











☞ To quit printing, press  to turn off the P-touch.

## Using special printing functions



Various special printing functions are available that enable you to print multiple copies of labels, print several copies while incrementing the values of certain characters, print specific sections of label text, or print label text as a mirror image.

### Printing multiple copies of a label

The Repeat Printing function allows you to print up to 99 copies of the same text.

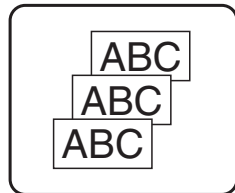
- 1 Press , then .
- 2 Press  or  until **COPIES** is displayed.
- 3 Press  or  until the desired number of copies is displayed (or use the number keys to type in the desired setting).
- 4 Press  (or ). **CONFIRM** appears in the Print Option menu.
- 5 Press  (or ) to begin printing the specified number of copies. The number of each copy is displayed while it is being printed.











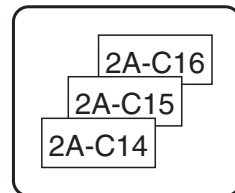









- ☞ If the Cut function is set to **1** or **3**, the message “CUT TAPE TO CONTINUE” appears after each label is printed. Press the tape cutter button to cut off the label and continue printing.
- ☞ Be sure to cut the tape within 5 minutes from the time that the message appears.
- ☞ For the different options available for cutting the tape, refer to *Selecting how tape is fed and cut* on page 37.
- ☞ To specify settings for additional Print Option functions, instead of continuing with step **5**, press  or  until **CONTINUE** is displayed in the Print Option menu, and then press .

### Printing multiple copies with incremental characters

The Numbering function can be used to print several copies of the same text while incrementing the values of certain characters (letters, numbers or bar code data) after each label is printed. This type of automatic incrementation is very useful when printing serial number labels, production control labels or other labels requiring ascending codes.

- 1 Press , then .



- 2 Press  or  until **NUMBER** is displayed.
- 3 Press  or  until the desired number of copies is displayed (or use the number keys to type in the desired setting).
- 4 Press . The message “START?” appears. (To specify only the character at the cursor’s current position as the numbering field, press , and then skip to step 9.)
- 5 Press , ,  or  until the first character that you wish to include in the numbering field is flashing.
- 6 Press . The message “END?” appears.
- 7 Press , ,  or  until the last character that you wish to include in the numbering field is flashing.
- 8 Press . **CONFIRM** appears in the Print Option menu.
- 9 Press  (or ) to begin printing the specified number of labels. The number of each copy is displayed while it is being printed.

- ☞ If the Cut function is set to **1** or **3**, the message “CUT TAPE TO CONTINUE” appears after each label is printed. Press the tape cutter button to cut off the label and continue printing.
- ☞ Be sure to cut the tape within 5 minutes from the time that the message appears.
- ☞ For the different options available for cutting the tape, refer to *Selecting how tape is fed and cut* on page 37.
- ☞ Letters and numbers increase as shown below.
  - 0 → 1 → ...9 → 0 → ...
  - A → B → ...Z → A → ...
  - a → b → ...z → a → ...
  - A0 → A1 → ...A9 → B0 → ...
 Spaces (shown as underlines “\_” in the examples below) can be used to adjust the space between characters or to control the number of digits that are printed.
  - \_Z → AA → ...ZZ → AA → ...
  - \_9 → 10 → ...99 → 00 → ...
  - 1\_9 → 2\_0 → ...9\_9 → 0\_0 → ...
- ☞ Only one numbering field can be selected from any text.
- ☞ A numbering field must be located entirely within one line of text of a single block.
- ☞ A maximum of five characters can be selected for the numbering field.
- ☞ If you include a non-alphanumeric character such as a symbol in the numbering field, only the letters and numbers in the numbering field will be increased when the labels are printed, or just one label will be printed if the field only contains a non-alphanumeric character.

- To specify settings for additional Print Option functions, instead of continuing with step 9, press or until **CONTINUE** is displayed in the Print Option menu, and then press .
- If a bar code is selected as the numbering field in step 5, skip steps 6 and 7, and continue with step 8.

## Printing a range of text blocks

The Block Printing function enables you to select the range of text blocks to print.

- Press , then .
- Press or until the first number in the range displayed below **BLOCK NO.** is flashing.
- Press or until the desired block number is displayed (or use the number keys to type in the desired setting).
- Press so that the second number in the range displayed below **BLOCK NO.** is flashing.
- Press or until the desired block number is displayed (or use the number keys to type in the desired setting).
- Press (or ). **CONFIRM** appears in the Print Option menu.
- Press (or ) to begin printing the specified number of labels. The number of each copy is displayed while it is being printed.

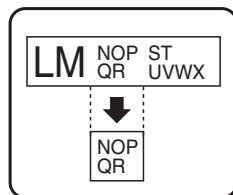

- To specify settings for additional Print Option functions, instead of continuing with step 7, press or until **CONTINUE** is displayed in the Print Option menu, and then press .







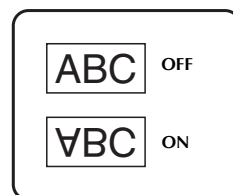

## Printing mirrored labels



This function prints your label so that the text can be read from the adhesive side of the tape. If mirror-printed labels are attached to glass or some other transparent material, they can be read correctly from the opposite side.

- Press , then .





- 2 Press  or  until **MIRROR** is displayed.
- 3 Press  or  until **ON** is displayed.
- 4 Press  (or ). **CONFIRM** appears in the Print Option menu.
- 5 Press  (or ) to begin printing the specified number of labels. The number of each copy is displayed while it is being printed.

- ☞ When using the Mirror Printing function, the text should be printed on clear tape.
- ☞ To specify settings for additional Print Option functions, instead of continuing with step 5, press  or  until **CONTINUE** is displayed in the Print Option menu, and then press .

## Combining special printing functions

Many of the special printing functions can be combined, depending on various conditions, such as which Label Type mode is selected or whether a template is being used. For example, by combining the operations for the Repeat Printing function and the Numbering function to print two copies of a label with “1” selected as the numbering field and three increments, the labels shown above will be printed.

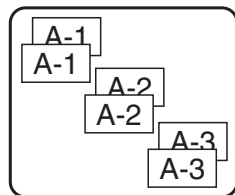







- ☞ For details on the various special printing functions, refer to the corresponding section above.



## Storing and Recalling Files

Frequently used label text along with its formatting can be stored in the memory and easily recalled so that it can be edited and quickly printed. When each text file is stored, it is given a number to make recalling it easier. Up to 10 text files or approximately 2,000 characters can be stored in the memory.







Since a copy of the stored text file is recalled when the Recall function is used, the text can be edited or printed without changing the originally stored file. When a file is no longer needed or more space is necessary, the Clear function can be used to delete text files.



### Storing label text

- 1 Press .
- 2 Press  or  until **STORE** is displayed.
- 3 Press .
- 4 Press  or  until the file number where you wish to store the text is displayed.
- 5 Press .













- ☞ If the maximum number of characters has already been stored, the error message “MEMORY FULL!” appears in the display. If this occurs, an existing text file must be deleted before the new one can be stored.
- ☞ If a file is already stored under the selected file number, the message “OVERWRITE?” appears in the display. To overwrite the stored file with the new one, press . To go back and choose another file number without overwriting the text file, press , and then select a different file number.



## Recalling text that has been stored

- 1 Press .
- 2 Press  or  until **RECALL** is displayed.
- 3 Press .
- 4 Press  or  until the file number containing the text that you wish to recall is displayed.
- 5 Press . Any text previously entered in the display is erased and the text stored under the selected file number is recalled into the display.



 To view other parts of the selected text file, press  or .

## Deleting text that has been stored

- 1 Press .
- 2 Press  or  until **CLEAR** is displayed.
- 3 Press .
- 4 Press  or  until the file number containing the text that you wish to delete is displayed.
- 5 Select the file(s) to be deleted.
  - To delete a single file, skip to step **6**.
  - To select multiple files, press . The current file number is highlighted. Continue selecting text files by repeating step **4**, then pressing  until all files that you wish to delete are selected.
  - To delete all files, press , then .
- 6 Press . The message “OK TO CLEAR?” (or “CLEAR ALL?” if all files were selected) appears.
- 7 Press . The text stored in the selected files is deleted.

 If you do not wish to delete the selected text file(s), press  instead of  in step **7**.

 To view other parts of the selected text file, press  or .

 To remove a text file from those that are to be deleted, display the text file, and then press  so that the file number is no longer highlighted.

# 4 Machine Adjustments

Various functions are available for changing and adjusting the operation of the P-touch.

## Selecting how tape is fed and cut

The **Cut** function enables you to specify how the tape is fed out after it is printed. The settings of the Cut function consist of combinations of two different cut methods: **cut-pause** (where the machine stops printing so the label can be cut) and chain printing (where the last copy is not fed out to be cut, reducing the amount of tape that is wasted).

**Chain printing is an economical function designed to help eliminate “wasted tape” at the beginning of labels.** Without chain printing, the excess from the previous printing session is cut before the first label in the current session is printed. However, if a setting using chain printing is selected, the last label in the previous session remains in the machine (is not fed out), so that the next label can be printed without wasting tape. When the last label is printed, press **Feed** to feed the chain of labels, and then press the tape cutter button to cut it.

The following settings are available: (The default setting is **1**.)

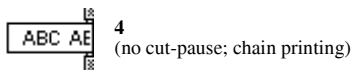
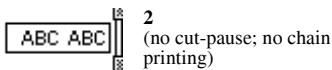
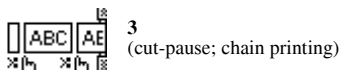
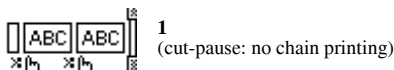







- 1 Press **Code**, then **Setup** **Z**.
- 2 Press **←** or **→** until **CUT** is displayed.
- 3 Press **Home** **↑** or **End** **↓** until the desired setting is displayed, and then press **New Block** **←**.

After printing with the **Cut** function set to **3** or **4**, press **Feed** to feed the tape, and then press the tape cutter button to cut it.

## Adjusting the display contrast

The display can be made lighter or darker by selecting a setting between **-2** and **+2**. (The default setting is **0**.) Select a higher value to increase the contrast (make the display darker). Select a lower value to decrease the contrast (make the display lighter).







- ① Press , then .
- ② Press  or  until **CONTRAST** is displayed.
- ③ Press  or  until the desired setting is displayed, and then press .

---

## Setting the Auto Reduction function

---

With the Auto Reduction function, you can select whether the text width (**TEXT WIDTH**) or the text size (**TEXT SIZE**) will be reduced if text that is set to the **AUTO** Size setting is too large for the specified label length. (The default setting is **TEXT SIZE**.)

- ① Press , then .
- ② Press  or  until **AUTO REDUCTION** is displayed.
- ③ Press  or  until the desired setting is displayed, and then press .

If **TEXT SIZE** is selected and more text is added, the character size is reduced so the text fits within the specified label length.



If **TEXT WIDTH** is selected and more text is added, the character width is reduced so the text fits within the specified label length.

However, after the character width is reduced to **THIN**, the character size will be reduced so the text fits within the specified label length.

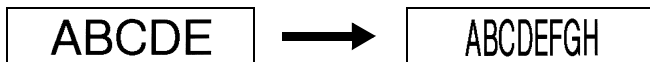









---

## Calibrating the label length

---

If the length of the printed label does not correspond to the length specified with the Length function, the printed label length can be recalibrated with the Length Adjust function by selecting a setting between **-1** and **+3**. (The default setting is **0**.)







- ① Press , then .
- ② Press  or  until **LENGTH ADJUST** is displayed.
- ③ Press  or  until the desired setting is displayed, and then press .

---

## Specifying if the PERSONAL symbol category is continually updated

---

You can specify whether symbols continue to be added to the **PERSONAL** symbol category (with the older symbols deleted) when the category becomes full (**ON**) or symbols are no longer added after the **PERSONAL** symbol category becomes full (**OFF**). (The default setting is **ON**.)







- 1 Press , then .
- 2 Press  or  until **SYMBOL UPDATE** is displayed.
- 3 Press  or  until the desired setting is displayed, and then press .

---

## Displaying version information

---

This function can be used to display the version information for the P-touch software and built-in symbol set.

- 1 Press , then .
- 2 Press  or  until **VERSION INFO** is displayed.
- 3 Press  or  until the desired version information is displayed.
- 4 Press  to exit Setup mode.

## 5 Using P-touch With a Computer

This P-touch is equipped with a USB port, allowing you to connect it to a computer running Microsoft® Windows®. The enclosed CD-ROM contains P-touch Editor 3.2, which is installed together with the printer driver, Transfer Manager and Backup Manager.

- **P-touch Editor 3.2** is a label-designing software that provides additional illustration and layout features enabling you to design more elaborate label templates and create databases. Once these label templates and databases have been created, they can be downloaded to the P-touch, where they can be used to print labels.
- **Transfer Manager** is used to download data created on the computer to this portable P-touch, so that it can be used anywhere you go to create labels. The following types of data can be downloaded to the P-touch.
  - Label templates created with P-touch Editor allow you to expand the P-touch's capabilities to create customized labels.
  - Databases created with P-touch Editor or in the \*.csv format provide you with convenient access to large amounts of data (for example, customer lists and inventory), which can be used to print labels.
  - User-defined character images in the \*.bmp format can be used to enhance labels with characters that are not available on the P-touch.
- **Backup Manager** allows you to back up the following types of data from the P-touch onto the computer, and restore this data to the P-touch in case the P-touch data is lost.
  - Label templates
  - Database
  - User-defined character images
  - Label files stored in the P-touch memory

- ☞ **The P-touch Editor software and the printer driver must be installed before the P-touch is connected to the computer or turned on.**
- ☞ Only use the enclosed USB interface cable to connect the P-touch to the computer.
- ☞ A single computer cannot be connected to multiple P-touch machines at the same time.
- ☞ **Although the P-touch can be connected to the computer through a USB connection, label layouts created in P-touch Editor cannot be printed directly from the application.**

# Installing the Software & Printer Driver

The P-touch Editor 3.2 software, provided on the enclosed CD-ROM, includes a variety of more complex functions for printing bar codes and images, enabling you to design just about any label that you can imagine. With this application, the printer driver must also be installed in order for the application to communicate with the P-touch.

ⓘ Although the P-touch can be connected to the computer through a USB connection, label layouts created in P-touch Editor cannot be printed directly from the application.

## Before installation

Check that your system configuration meets the following requirements.

<b>Computer</b>	IBM PC/AT or compatible
<b>Operating system</b>	Microsoft® Windows® 98, 98 SE, Me, 2000 Professional, XP Professional or XP Home Edition
<b>Processor</b>	Pentium 166 MHz or higher (XP Professional and XP Home Edition: Pentium 300 MHz or higher)
<b>Memory</b>	At least 64 MB (XP Professional and XP Home Edition: 128 MB or higher)
<b>Hard disk free space</b>	At least 20 MB (100 MB for a full installation)
<b>Monitor</b>	800 x 600 dpi (SVGA)/High Color or higher
<b>USB port</b>	Available
<b>CD-ROM drive</b>	Available

- ⓘ For installation on Windows® 2000, administrator privileges are required. In addition, transferring data requires power user or administrator privileges. This software cannot be operated in Users groups. In addition, this software is not compatible with the Windows® 2000 Server operating system.
- ⓘ With Windows® XP, transferring data and installation is only possible from an account with administrator privileges.



## Installing the P-touch Editor 3.2 software

- ⚠ **Do not connect the P-touch to the computer until you are instructed to.**
- ⚠ **We strongly recommend closing all Windows applications before installing this software.**

- 1 Insert the enclosed CD-ROM into the computer's CD-ROM drive. A dialog box automatically appears, allowing you to select the language of the installer.

- ⚠ If the InstallShield® Wizard does not automatically start up:  
First, double-click "My Computer" on the desktop, and then double-click the CD-ROM drive containing the CD-ROM. (For Windows® XP, click "My Computer" in the Start menu, and then double-click the CD-ROM drive containing the CD-ROM.)  
Then, double-click "Setup.exe" to display the dialog box.

- 2 Select the desired language, and then click "OK". The InstallShield® Wizard for installing the P-touch Editor software starts up, and then the "Welcome" dialog box appears.
- 3 Carefully read the contents of the "Welcome" dialog box, and then click "Next" to continue. The "User Information" dialog box appears.
- 4 Type the necessary information into the appropriate boxes, and then click "Next". A dialog box appears, asking for confirmation of the entered information.
- 5 Click "Yes" to register the entered information. The "Setup Type" dialog box appears.
- 6 Select the installation method, and then click "Next".  
If "Custom" is selected, clicking "Next" will display a dialog box that allows you to select which options to install.  
After P-touch Editor is installed, a dialog box appears, allowing you to select whether or not to install the printer driver.
- 7 Click "Yes". The first Driver Setup dialog box appears, informing you that the P-touch printer driver will be installed.
- 8 Continue with the procedure in *Installing the USB printer driver* on page 43.
- 9 When installation of P-touch Editor is finished, a dialog box appears, allowing you to upgrade P-touch Editor 3.2 so that it will be compatible with Access 2000. To upgrade P-touch Editor 3.2 for Access 2000, click "Yes", and then follow the instructions that appear.

- ☞ If a dialog box appears, indicating that the installation is finished and suggesting that the computer be restarted, select the option for restarting the computer, click “Finish” to restart the computer, and then remove the CD-ROM from the CD-ROM drive.
- ☞ To uninstall the P-touch Editor 3.2 software, double-click “Add/Remove Programs” (“Add or Remove Programs” in Windows® XP) in the Control Panel window, and then follow the instructions that appear.

## Installing the USB printer driver

- ☞ **Do not connect the P-touch to the computer until you are instructed to do so, otherwise the printer driver may not be installed correctly.**

### With Windows® 98, 98 SE, Me or 2000:

- 1 When the dialog box appears, informing you that the P-touch printer driver will be installed, click “Next”. A dialog box appears, instructing you to connect the P-touch to the computer.
- 2 Connect the P-touch to the computer using the enclosed USB interface cable, and then **hold down** **Code** **and press**  **to turn on the P-touch in Transfer mode.** A dialog box appears, indicating that the printer driver has been installed.
- 3 Click “Finish”.

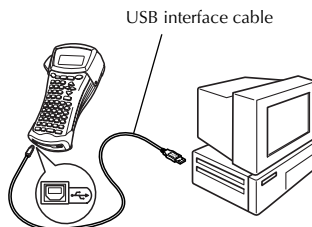

- ☞ If a dialog box appears, indicating that the installation is finished and suggesting that the computer be restarted, select the option for restarting the computer, click “Finish” to restart the computer, and then remove the CD-ROM from the CD-ROM drive.

### With Windows® XP:

- ☞ A message appears, informing you that the printer driver has passed Brother’s own compatibility tests and that “Continue Anyway” should be pressed if a warning message appears. Click “OK”.

- 1 When the dialog box appears, informing you that the P-touch printer driver will be installed, click “Next”. A dialog box appears, instructing you to connect the P-touch to the computer.

- 2 Connect the P-touch to the computer using the enclosed USB interface cable, and then **hold down** **Code** **and press** **Power** **to turn on the P-touch in Transfer mode.** The first “Found New Hardware Wizard” dialog box appears.

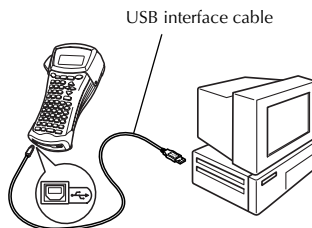

- 3 Select “Install the software automatically (Recommended)”, and then click “Next”. A dialog box appears, warning that the software has not passed Windows<sup>®</sup> Logo testing.
- 4 Click “Continue Anyway” to continue with the installation. A “Found New Hardware Wizard” dialog box appears, indicating that the Found New Hardware Wizard has finished installing the printer driver for the P-touch.

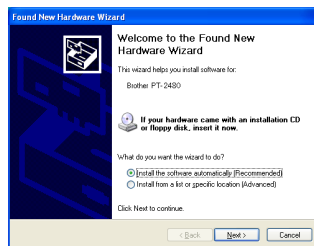

- 5 If a “Driver Setup” dialog box appears, indicating that the printer driver has been installed, click “Finish”.

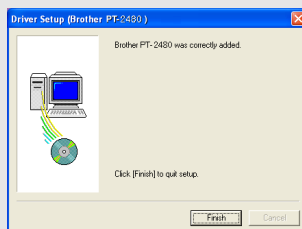

- 5 Click “Finish”. A dialog box appears, indicating that the installation is finished.
- 6 Select “Yes, I want to restart my computer now.” (or “Yes, restart immediately” if the printer driver was installed separately), click “Finish” to restart the computer, and then remove the CD-ROM from the computer.

- 5 To uninstall the printer driver, start up the installer on the CD-ROM, click the Driver button in the dialog box that appeared, and then select the desired option and follow the instructions that appear.

## Reading the User's Guide

The P-touch Editor User's Guide can be viewed either by inserting the CD-ROM into the drive each time you wish to refer to it or by installing it onto your computer so that it is quickly available at any time. Since the User's Guide is an HTML document, a browser is needed to read it.

### To view the User's Guide from the CD-ROM:

- 1 Start up Windows<sup>®</sup> Explorer.
- 2 Select the CD-ROM drive.
- 3 Double-click the Ptouch folder.
- 4 Double-click the Manual folder.
- 5 Double-click "Main.htm".

### To view the User's Guide installed on the hard disk:

- 1 Click "Start" in the taskbar to display the Start menu.
- 2 Point to "Programs".
- 3 Point to "P-touch Editor 3.2".
- 4 Click "The User's Guide P-touch Editor 3.2".

## Using P-touch Editor 3.2

P-touch Editor 3.2 makes it easy for anyone to design and print more complex labels for almost any need imaginable.

### Notes on creating templates

---

Since some P-touch Editor 3.2 functions are not available with the P-touch machine, keep the following points in mind when using P-touch Editor 3.2 to create templates.

- ☞ Since only the Helsinki font is available on the P-touch machine, the font used to print the text may be different from the font selected for the template in P-touch Editor. In addition, since the size of all text on the P-touch machine is set to **AUTO**, the text size may automatically be reduced.
- ☞ Although character styles can be applied to individual characters with P-touch Editor, styles can only be applied to a line of text with the P-touch machine. In addition, some character styles are not available on the P-touch machine.
- ☞ Differently from P-touch Editor, the P-touch machine cannot print underline or strikethrough.
- ☞ Only the first 999 lines of a database linked to a template is read by the P-touch machine.
- ☞ Only the first line of text typed into a database field is read by the P-touch machine. Therefore, if you wish to print from a database with more than one line of text, create the template and database with separate fields for each line of text.
- ☞ Some characters available with P-touch Editor are not available with the P-touch machine.
- ☞ Bar codes specified with settings not compatible with the P-touch bar codes settings will not print correctly.
- ☞ A template created with P-touch Editor should have a fixed length with a maximum of 1 m.
- ☞ The template and database should be created so that no more than approximately 500 characters per label will be printed.
- ☞ Fields that extend out of the print area may not print completely.
- ☞ A numbering field specified with P-touch Editor will not transfer and is not compatible with the **Numbering** function on the P-touch machine.
- ☞ Backgrounds specified with P-touch Editor are not compatible with the P-touch machine.
- ☞ Time and date objects using the “At Printing” setting on P-touch Editor will not be printed.
- ☞ The printed label may differ from the image that appears in the Preview area of Transfer Manager.
- ☞ If the number or order of fields in a database are changed and only the database (\*.csv file) is transferred to update it, the database may not link correctly with the template. In addition, the first line of data in the transferred file must be recognized by the P-touch machine as “field names”, otherwise the database cannot be used to print.
- ☞ A P-touch Editor layout that uses the split printing function (enlarging the label and printing it on 2 or more labels) cannot be transferred.
- ☞ The length of the label set with P-touch Editor and the label length setting on the P-touch may be slightly different as a result of the P-touch’s computational margin of error.

## Starting up P-touch Editor 3.2

- 1 Click “Start” in the taskbar to display the Start menu.
- 2 Point to “Programs”.
- 3 Point to “P-touch Editor 3.2”.
- 4 Click “P-touch Editor 3.2”.

When P-touch Editor is started, the following window is displayed.

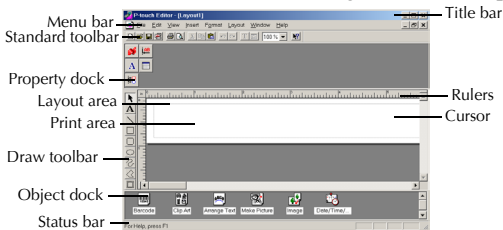

## Displaying the Properties

Although the screens shown in the following explanations are for Windows® 98, 98 SE and Me, the operations for Windows® 2000 and XP are the same unless specifically mentioned.

The desired Properties can be displayed by clicking the icon in the property dock.

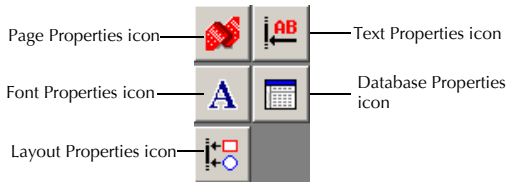

Page Properties (  )

When the P-touch is selected as the printer:

Click this button to hide the Properties.





---

## Entering text

---

Although the screens shown in the following explanations are for Windows® 98, 98 SE and Me, the operations for Windows® 2000 and XP are the same unless specifically mentioned.

- 1 Click **A** (Text button) on the draw toolbar.  
Text can be typed in, and the pointer changes from  (selection pointer) to  (I-beam pointer).
- 2 Move the I-beam pointer to the position in the layout area where you wish to type in text, and then click the left mouse button. The cursor flashes in the layout area to indicate that you can now type in text.
- 3 Use the computer keyboard to type in the text.
- 4 To create a new line of text, press the keyboard's Enter key.

With P-touch Editor 3.2, text is always typed in using the insert mode. The overwrite mode cannot be used to type in text.

To change the font and text size, click the appropriate icon in the property dock, and then select the desired settings from the Properties that appear.

For details, refer to *Reading the User's Guide* on page 45.

---

## Notes on usage

---

### Bar codes

Keep the following points in mind when using P-touch Editor 3.2 to print bar codes.

- Bar code readers may not be able to read bar codes printed with certain ink colors on certain label tape colors.
- Be sure to test the bar code reader to make sure that it can read printed bar codes in the environment where you plan to use them.
- The bar codes protocols that can be used are limited to those available with the P-touch. Refer to page 18 for a list of the available bar code protocols.

## Databases

Keep the following points in mind when using the database functions of P-touch Editor 3.2.

☞ For general details, refer to the User's Guide supplied on the P-touch Editor 3.2 CD-ROM.

- The database function of P-touch Editor 3.2 uses database files that are compatible with Microsoft Access 97. By upgrading P-touch Editor 3.2 using a program available on the CD-ROM, P-touch Editor will become compatible with Access 2000. If P-touch Editor 3.2 has not been updated to Access 2000 during installation, refer to the Readme file located at Ptouch\Editor\Ac2k on the CD-ROM, and start up the program.
- P-touch Editor 3.2 can import files other than .mdb files, such as .csv files. Files saved as .csv files with an application such as Microsoft Excel can be used with P-touch Editor. Refer to the User's Guide supplied on the P-touch Editor 3.2 CD-ROM for more details.
- Using a function available with Microsoft Access 97, Excel files can be linked to .mdb files. With this function, data changed in Excel is automatically updated with P-touch Editor.

## Transferring Data To/From a Computer

A template, database or a user-defined character image (character not available on the P-touch) can be transferred from the computer and assigned to a PF key on the P-touch.

### Entering Transfer mode

- Hold down **Code** and press **Power** to turn on the P-touch in Transfer mode.

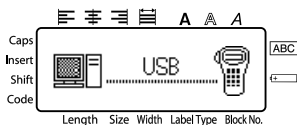

- ☞ To exit Transfer mode, press **Power** to turn off the P-touch.
- ☞ **Be sure not to turn off the P-touch while data is being set to it, otherwise the data will be lost.**
- ☞ Regardless of whether the P-touch is being operated from batteries or the AC adapter, the machine will automatically turn off if no key is pressed or no operation is performed for 5 minutes.



## Downloading data to the P-touch

Although the P-touch can be connected to the computer through a USB connection, label layouts created in P-touch Editor cannot be printed directly from the application.

- 1 Make sure that the P-touch is in Transfer mode. (For more details, refer to *Entering Transfer mode* on page 49.)
- 2
  - For downloading a template or database to the P-touch, start P-touch Editor 3.2. and open the template (and database) file.
  - Click [Transfer Template] command on the [File] menu to convert the layout file to a P-touch template format and start up Transfer Manager.
- 3 For a user-defined character image, point to “Programs” on the Start menu, point to “P-touch Editor 3.2”, and then click “Transfer Manager”.
- 4 From the File List, select the data that you wish to transfer.

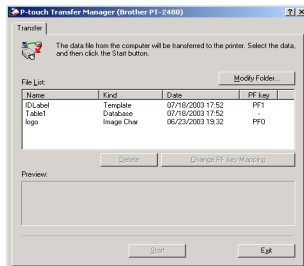

If the desired data is not listed in the File List, click “Modify Folder”. In the “Browse For Folder” dialog box that appears, select the folder containing the desired data, and then click “OK”.

- 5 For each template or a user-defined character image that you want transferred, click “Change PF Key Mapping”, and then select the PF key where you wish to assign the data.
- 6 Click “Start” to begin transferring the data. A dialog box appears, indicating that the data is being transferred.
- 7 When the message “The transfer was completed successfully.” appears, click “OK”.
- 8 On the P-touch, press  to exit Transfer mode and turn off the P-touch.

- ☞ The P-touch can only contain one database at a time. However, the database can be replaced or updated.
- ☞ When data is downloaded to a PF key, it replaces the preset template initially available on the P-touch. To restore the initial templates, use Transfer Manager to download the \*.pd3 files from the folder located at \etc\Transfer in the P-touch Editor folder.
- ☞ Only one character image or template can be assigned to a PF key. If a character image or template is already assigned to a PF key, the previous data is erased when a different character image or template is transferred.
- ☞ Only the files that are selected will be transferred. To transfer more than one file at the same time, hold down the keyboard's Ctrl key, and then click the name of each file that you wish to transfer.
- ☞ To stop transferring the data, click "Cancel" in the dialog box that appears during transfer.

## Adding a user-defined character image to the text

If a user-defined character image (a bitmap character not usually available on the P-touch) is assigned to a PF key, that character can be added to any label that you create on the P-touch.

- Press **Code**, then the applicable PF key. The character is added to the text at the cursor's position.

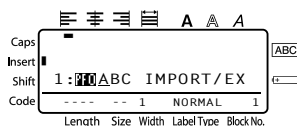

- ☞ Only a monochrome bitmap (\*.bmp) file can be transferred to the P-touch.
- ☞ A high-resolution file can be cut from a file with the specifications described above.
- ☞ The downloaded image is automatically resized to the width of the tape being used.

## Using template data

A label layout created with P-touch Editor (\*.lbl file) can be downloaded to the P-touch, where it can be used as a template for printing labels. The templates can be printed using text either from a database or text directly typed in.

When a database (\*.mdb file created with P-touch Editor 3.2 or \*.csv file) is downloaded to the P-touch, data from selected records can be added to labels either using a template linked to the database or using a new template. In addition, the database data can be searched to find specific records.

The P-touch can only contain one database at a time. However, the database can be replaced or updated.

## Using a template not linked to a database

Using a template not linked to a database is the same as using any of the preset Auto Format templates. For details on using Auto Format templates, refer to *Using the pre-formatted Auto Format templates* on page 29.

## Using a template linked to a database

A single record or a range of records in the database linked to the template can be printed.

- 1 Press **Code**, then the PF key where the template that you wish to use is assigned.
- 2 Press **New Block**. The database data is displayed.





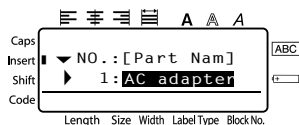



### To select a single database record to be printed in the template:

- 3 Press **Home** or **End** to highlight the desired record, and then press **New Block**.
- 4 To edit any text in the record, press **Home** or **End** to display the text, and then type in the new text.
- 5 Press **Print**.



### To select a range of database records to be printed in the template:







- 3 Press **Home** or **End** to highlight a record, and then press **New Block**.
- 4 Press **Code**, then **Print Option**. The message "CLEAR TEXT & PRINT DATABASE?" appears.
- 5 Press **New Block**.
- 6 Press **←** or **→** until **RECORD NO.** is displayed, and then specify the desired range of records.
- 7 Press **New Block** (or **Print**). **CONFIRM** appears in the Print Option menu.
- 8 Press **New Block** (or **Print**) to begin printing the labels using the specified range of records.

- ☞ If the Cut function is set to **1** or **3**, the message “CUT TAPE TO CONTINUE” appears after each label is printed. Press the tape cutter button to cut off the label and continue printing.
- ☞ Be sure to cut the tape within 5 minutes from the time that the message appears.
- ☞ For the different options available for cutting the tape, refer to *Selecting how tape is fed and cut* on page 37.
- ☞ To search for a specific record while the database data is displayed (in step **2** above), refer to *Searching the database* on page 55.
- ☞ To view other fields in the record selected in step **3**, press  or .
- ☞ When editing data as described in step **4** of the procedure for printing a single database record, the database remains unchanged. When printing a range of database records, the text cannot be edited.
- ☞ To specify settings for additional Print Option functions, instead of continuing with step **8**, press  or  until **CONTINUE** is displayed in the Print Option menu, and then press . (Refer to *Printing multiple copies of a label* on page 31 and *Printing mirrored labels* on page 33.)
- ☞ To quit using the template, display the last field, and then press . The template menu appears. Press  or  until **FINISH** appears, and then press .
- ☞ While trying to print a large amount of data at one time, some outputted labels may be blank. For example, when printing 50 records, the maximum number of characters that can be printed at one time is limited to approximately 200.

## Using downloaded database data

Either an \*.mdb database, created with P-touch Editor 3.2, or a database converted to a \*.csv file can be transferred to the P-touch. The database data can be used either with a template or added to a label created on the P-touch without using a template.













### Adding database data to a label





- 1** Move the cursor to place in the text where you wish to add the database data.
- 2** Press , then .
- 3** Press  or  until the record containing the desired data is flashing.
- 4** Press  or  until the desired data is flashing.
- 5** Press . The selected data is added to the label text.

- ☞ To search for a specific record, refer to *Searching the database* on page 55.

## Using database data in a Label Type mode

This function enables you to select the range of database fields to print.

- 1 Press , and then select the Label Type mode as described in chapter 2.
- 2 Press , then . The message “CLEAR TEXT & PRINT DATABASE?” appears.
- 3 Press .
- 4 Press  or  until **RECORD NO.** is displayed, and then specify the desired range of records.
- 5 Press  or  until **FIELD NO.** is displayed, and then specify the desired range of record fields.
- 6 Press  (or ). **CONFIRM** appears in the Print Option menu.
- 7 Press  (or ) to begin printing the labels using the specified range of records.

- ☞ If label text has been typed in, you will be asked to choose either **TEXT PRINT** or **DATA PRINT** when , then  is pressed. At this time, select **DATA PRINT**. If **TEXT PRINT** is selected, the special printing functions for printing multiple copies of labels (refer to page 31), printing multiple copies with incremental characters (refer to page 31), printing a range of text blocks (refer to page 33), or printing the label text as a mirror image (refer to page 33) are available.
- ☞ To specify settings for additional Print Option functions, instead of continuing with step 7, press  or  until **CONTINUE** is displayed in the Print Option menu, and then press . (Refer to *Printing multiple copies of a label* on page 31 and *Printing mirrored labels* on page 33.)
- ☞ While trying to print a large amount of data at one time, some outputted labels may be blank. For example, when printing 50 records, the maximum number of characters that can be printed at one time is limited to approximately 200.

## Searching the database



While selecting a database record to be used in a template or while selecting a database record whose data is to be added to a label, the database can be searched for records containing specific characters or records with a specific number.

### To search the database for a record containing specific characters:

- 1 Press **Code** and **Space** until the search screen is displayed.
- 2 Type in the characters that you wish to search for.
- 3 Press **New Block** . The first record after the currently selected one that contains the entered characters appears.



### To display a record with a specific number:

- 1 Press **Code** and **Space** until the jump screen is displayed.
- 2 Press **Home**  or **End**  until the desired record number is displayed, or use the number keys to type in the desired number.
- 3 Press **New Block** . The record with the specified record number appears.



## Backing up/restoring P-touch data

Backup Manager, which was installed with P-touch Editor 3.2, enables you to save the following types of data from the P-touch onto the computer as a backup in case the P-touch data is lost. In addition, the data backed up onto the computer can be restored onto the P-touch.

- Label templates
- Database
- User-defined character images
- Label files stored in the P-touch memory

1 Make sure that the P-touch is in Transfer mode. (For more details, refer to *Entering Transfer mode* on page 49.)

2 On the Start menu, point to “Programs”, point to “P-touch Editor 3.2”, and then click “Backup Manager”.

3 To back up P-touch data onto the computer, click the Printer → PC tab, and then click “Update List”.  
To restore P-touch data backed up on the computer, click the PC → Printer tab.

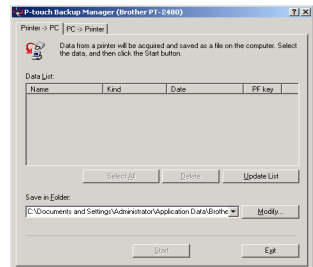

4 From the File List, select the data that you wish to back up or restore.

5 Click “Start”. A dialog box appears, indicating that the data is being transferred.

6 When the message “The transfer was completed successfully.” appears, click “OK”.

- ☞ Only the selected data will be backed up or restored. To select more than one file, hold down the keyboard’s Ctrl key, and then click the names of the desired files.
- ☞ To select all data, click “Select All”.
- ☞ To stop transferring the data, click “Cancel” in the dialog box that appears during transfer.
- ☞ To restore data to a different PF key, click “Change PF Key Mapping” on the PC → Printer tab, and then select the PF key where you wish to assign the data.
- ☞ Only one character image or template can be restored to a PF key. If a character image or template is already assigned to a PF key, the previous data is erased when a different character image or template is transferred.





# 6 Appendix

## Troubleshooting

Problem	Solution
1 The display stays blank after you have turned on the machine.	<ul style="list-style-type: none"><li>• Check that the AC adapter (model H/H1) is connected correctly.</li><li>• If you are using batteries, check that they are correctly inserted.</li><li>• If the batteries are low, replace them with new ones.</li></ul>
2 The machine does not print or the printed characters are blurred.	<ul style="list-style-type: none"><li>• Check that the back cover has been properly attached.</li><li>• If the tape cassette is empty, replace it with a new one.</li></ul>
3 The text files that you stored in the memory are no longer there.	<ul style="list-style-type: none"><li>• If the batteries are low, replace them with new ones.</li></ul>
4 The printed characters are not formed properly.	<ul style="list-style-type: none"><li>• If you are using batteries, they may have a low charge. Try using the AC adapter or replace the batteries with new ones.</li></ul>
5 A blank horizontal line appears through the printed label.	<ul style="list-style-type: none"><li>• Clean the print head as explained on <i>Cleaning the print head, rollers and tape cutter</i> on page 7.</li></ul>
6 Striped tape appears.	<ul style="list-style-type: none"><li>• You have reached the end of the tape. Replace the tape cassette with a new one.</li></ul>
7 The P-touch has “locked up” (i.e., nothing happens when a key is pressed).	<ul style="list-style-type: none"><li>• Turn off the P-touch, and then while holding down <b>(Code)</b> and <b>(R)</b>, turn the machine back on. The machine will restore, but the text and formats shown in the display and all text files stored in the memory are erased.</li></ul>



# Error Message List

Error Message	Cause	Solution
<b>1 BLOCK LIMIT!</b>	<ul style="list-style-type: none"> <li>This message appears if you try to use the Numbering function when multiple blocks of text have been entered with the <b>PANEL</b> Label Type mode selected.</li> </ul>	<ul style="list-style-type: none"> <li>Cancel the Numbering function.</li> <li>Limit the number of text blocks to 1.</li> </ul>
<b>4 DIGITS MINIMUM!</b>	<ul style="list-style-type: none"> <li>This message appears if less than the minimum four digits are entered as the bar code data.</li> </ul>	<ul style="list-style-type: none"> <li>Enter a minimum of four digits before pressing .</li> </ul>
<b>50 LINE LIMIT REACHED!</b>	<ul style="list-style-type: none"> <li>This message appears if 50 text blocks have already been entered when you press , then .</li> </ul>	<ul style="list-style-type: none"> <li>Limit the number of text blocks to 50.</li> </ul>
<b>7 LINE LIMIT!</b>	<ul style="list-style-type: none"> <li>This message appears if 7 lines have already been entered in a text block when you press .</li> </ul>	<ul style="list-style-type: none"> <li>Limit the number of lines in a text block to 7.</li> </ul>
	<ul style="list-style-type: none"> <li>This message appears if you delete , causing the number of lines in a block to exceed the 7-line limit.</li> </ul>	<ul style="list-style-type: none"> <li>Adjust the number of lines so that the block will not have more than 7 lines.</li> </ul>
<b>BUFFER EMPTY!</b>	<ul style="list-style-type: none"> <li>This message appears if no text has been typed in when you try to print or Preview function.</li> </ul>	<ul style="list-style-type: none"> <li>Type in some text before trying to perform any of these operations.</li> </ul>
<b>BUFFER FULL!</b>	<ul style="list-style-type: none"> <li>This message appears if you try to add a character, a space, a new line, a new block, a symbol, an accented character or a bar code after the maximum number of characters has already been entered.</li> </ul>	<ul style="list-style-type: none"> <li>Delete some existing text before trying to add any more.</li> </ul>
<b>CASSETTE CHANGED!</b>	<ul style="list-style-type: none"> <li>This message appears if the tape cassette was changed while the P-touch paused for the tape to be cut.</li> </ul>	<ul style="list-style-type: none"> <li>Change the tape cassette back again.</li> </ul>

Error Message	Cause	Solution
<b>CHECK BATTERIES!</b>	<ul style="list-style-type: none"> <li>This message appears if a combination of new and used batteries, a combination of batteries of different types (alkaline, Ni-Cd and Ni-MH), manufacturers or models, or a combination of recharged and uncharged batteries have been installed.</li> </ul>	<ul style="list-style-type: none"> <li>Replace the batteries with six new AA batteries of the same type.</li> <li>If rechargeable batteries are installed, recharge all batteries.</li> </ul>
<b>CHECK SETTING IN LABEL TYPE MODE!</b>	<ul style="list-style-type: none"> <li>This message appears if you try to change the settings for the Length function or Frame function after a Label Type mode with a preset label length or frame has already been selected.</li> </ul>	<ul style="list-style-type: none"> <li>Select a different Label Type mode.</li> </ul>
<b>CUTTER ERROR!</b>	<ul style="list-style-type: none"> <li>This message appears if the tape cutter button was pressed in when <b>Print</b> was pressed or the tape was being fed.</li> </ul>	<ul style="list-style-type: none"> <li>Release the tape cutter button. If <b>Print</b> was pressed, press <b>Feed</b> to feed out any printed tape.</li> <li>If the problem cannot be corrected, contact your service representative.</li> </ul>
<b>EXCEEDS PRINT COPY LIMIT!</b>	<ul style="list-style-type: none"> <li>This message appears if more than 1000 copies were selected with the Print Option functions.</li> <li>Note the number of copies plus the number of sequential labels cannot exceed 1000.</li> </ul>	<ul style="list-style-type: none"> <li>Select less than 1000 copies.</li> </ul>
<b>IMAGE CHARACTER SIZE ERROR!</b>	<ul style="list-style-type: none"> <li>This message appears if a wide user-defined character image is entered when the <b>Vertical</b> Label Type mode is selected.</li> </ul>	<ul style="list-style-type: none"> <li>Change the Label Type mode or use a tall user-defined character image.</li> </ul>
<b>INPUT ABCD AT BEGIN &amp; END!</b>	<ul style="list-style-type: none"> <li>This message appears if a letter between A and D has not been entered at the beginning and end of the bar code data when the <b>CODABAR</b> protocol is selected.</li> </ul>	<ul style="list-style-type: none"> <li>Enter a letter between A and D at the beginning and end of the bar code data.</li> </ul>
<b>INPUT WHOLE CODE!</b>	<ul style="list-style-type: none"> <li>This message appears if the required number of digits is not entered in the bar code data.</li> </ul>	<ul style="list-style-type: none"> <li>Input the correct number of digits or change the bar code protocol.</li> </ul>

Error Message	Cause	Solution
<b>LENGTH LIMIT!</b>	<ul style="list-style-type: none"> <li>This message appears if you try to print or use the Preview function when the length of the text is greater than the 1 m limit.</li> </ul>	<ul style="list-style-type: none"> <li>Delete some of the text.</li> </ul>
<p>On 18 mm tape: <b>LINE LIMIT!</b> <b>5 LINES MAXIMUM</b></p> <p>On 12 mm tape: <b>LINE LIMIT!</b> <b>3 LINES MAXIMUM</b></p> <p>On 9 mm and 6 mm tape: <b>LINE LIMIT!</b> <b>2 LINES MAXIMUM</b></p>	<ul style="list-style-type: none"> <li>This message appears if you try to print or use the Preview function when the number of lines in the text is greater than the maximum possible for the installed tape.</li> </ul>	<ul style="list-style-type: none"> <li>Reduce the number of lines or install a wider tape.</li> </ul>
<b>MEMORY FULL!</b>	<ul style="list-style-type: none"> <li>This message appears if you try to store a text file after approximately 2000 characters have already been stored in the memory.</li> </ul>	<ul style="list-style-type: none"> <li>Delete an unwanted file to make space for the new one.</li> </ul>
<b>NO DATABASE OR INCORRECT FORMAT</b>	<ul style="list-style-type: none"> <li>This message appears if no database has been downloaded to the P-touch when you press (Code), then (Insert).</li> </ul>	<ul style="list-style-type: none"> <li>Download a database.</li> </ul>
<b>NO FILES!</b>	<ul style="list-style-type: none"> <li>This message appears if no files are stored in the memory when you try to recall or delete one.</li> </ul>	<ul style="list-style-type: none"> <li>Store a text file before trying to recall or delete one.</li> </ul>
<b>RECORD NOT FOUND!</b>	<ul style="list-style-type: none"> <li>This message appears when the specified text or record number cannot be found in the database.</li> </ul>	<ul style="list-style-type: none"> <li>Try searching for different text or a different record number.</li> </ul>
<b>SET 24mm!</b>	<ul style="list-style-type: none"> <li>This message appears if a 24-mm-wide tape cassette is not installed when printing an Auto Format template created for 24-mm-wide tape.</li> </ul>	<ul style="list-style-type: none"> <li>Install a 24-mm-wide tape cassette.</li> </ul>
<b>SET 18mm!</b>	<ul style="list-style-type: none"> <li>This message appears if a 18-mm-wide tape cassette is not installed when printing an Auto Format template created for 18-mm-wide tape.</li> </ul>	<ul style="list-style-type: none"> <li>Install a 18-mm-wide tape cassette.</li> </ul>

Error Message	Cause	Solution
<b>SET 12mm!</b>	<ul style="list-style-type: none"> <li>This message appears if a 12-mm-wide tape cassette is not installed when printing an Auto Format template created for 12-mm-wide tape.</li> </ul>	<ul style="list-style-type: none"> <li>Install a 12-mm-wide tape cassette.</li> </ul>
<b>SET 9mm!</b>	<ul style="list-style-type: none"> <li>This message appears if a 9-mm-wide tape cassette is not installed when printing an Auto Format template created for 9-mm-wide tape.</li> </ul>	<ul style="list-style-type: none"> <li>Install a 9-mm-wide tape cassette.</li> </ul>
<b>SET 6mm!</b>	<ul style="list-style-type: none"> <li>This message appears if a 6-mm-wide tape cassette is not installed when printing an Auto Format template created for 6-mm-wide tape.</li> </ul>	<ul style="list-style-type: none"> <li>Install a 6-mm-wide tape cassette.</li> </ul>
<b>TAPE EMPTY!</b>	<ul style="list-style-type: none"> <li>This message appears if no tape cassette is installed when you try to feed the tape, print or use the Preview function.</li> </ul>	<ul style="list-style-type: none"> <li>Install a tape cassette and try again.</li> </ul>
<b>TEXT TOO HIGH! XX BLOCK</b>	<ul style="list-style-type: none"> <li>This message appears if the size of the text is larger than the width of the installed tape.</li> </ul>	<ul style="list-style-type: none"> <li>Reduce the size of the characters, install a tape with a greater width, or select the <b>AUTO</b> text size setting.</li> </ul>
<b>TEXT TOO LONG!</b>	<ul style="list-style-type: none"> <li>This message appears if the length of the text is longer than the label length that has been set with the <b>Length</b> function.</li> </ul>	<ul style="list-style-type: none"> <li>Press <sup>Length</sup> <b>A</b>, and then select a longer label length.</li> </ul>
<b>TEXT TOO LONG! XX BLOCK</b>	<ul style="list-style-type: none"> <li>This message appears if you try to print a label that is longer than the specified block length.</li> </ul>	<ul style="list-style-type: none"> <li>Select a longer block length.</li> </ul>
<b>VALUE OUT OF RANGE!</b>	<ul style="list-style-type: none"> <li>This message appears if the value entered while setting the <b>Margin</b>, <b>Length</b>, and <b>Block Length</b> function is not within the allowable range.</li> <li>This message appears if the specified characters cannot be found in the database.</li> <li>This message appears if the values for the blocks, records or fields to be printed is not within the allowable range.</li> </ul>	<ul style="list-style-type: none"> <li>Type in a value that is within the allowable range.</li> </ul>

# Machine Specifications

---

## Hardware

---

<b>Power supply:</b>	Six AA alkaline batteries or Six AA rechargeable batteries or AC adapter (model H/H1)
<b>Input device:</b>	Keyboard (56 keys)
<b>LCD:</b>	48 × 132 dots + Caps and other indicators
<b>Print tape:</b>	TZ tape is available in the following five widths: 6 mm 9 mm 12 mm 18 mm 24 mm
<b>Print head:</b>	18.1 mm (height)/180 dpi (resolution)
<b>Tape cutter:</b>	Manual cutter
<b>Dimensions:</b>	With tape cutter button: 133 mm (W) × 239 mm (D) × 87 mm (H) Without tape cutter button: 116 mm (W) × 239 mm (D) × 87 mm (H)
<b>Weight:</b>	615 g

---

## Software

---

<b>Character fonts:</b>	1 built-in font (Helsinki)
<b>Character sizes:</b>	AUTO plus 7 point sizes (1, 2, 3, 4, 6, 9 and 12 mm (6, 9, 12, 18, 24, 36 and 48 points))
<b>Character styles:</b>	Normal, Bold, Outline, Italic, Italic + Bold, and Italic + Outline
<b>Buffer size:</b>	Maximum 512 characters Maximum 7 lines Maximum 50 blocks
<b>Memory size:</b>	Approximately 2000 characters

## Accessories

### ● Supplies

Obtain tape cassettes from your nearest authorised dealer.

Use only Brother TZ tapes with this machine. **Brother cannot be held responsible for trouble caused by the use of unauthorised supplies.** Do not use tapes that do not have the  mark. Tape supply may differ by country.

Stock No.	Description
24-mm-wide laminated tapes	
TZ-151	Black characters on clear adhesive
TZ-M51	Black characters on clear (mat) adhesive
TZ-251	Black characters on white adhesive
TZ-451	Black characters on red adhesive
TZ-551	Black characters on blue adhesive
TZ-651	Black characters on yellow adhesive
TZ-751	Black characters on green adhesive
TZ-A51	Black characters on grey adhesive
TZ-B51	Black characters on fluorescent orange adhesive
TZ-C51	Black characters on fluorescent yellow adhesive
TZ-D51	Black characters on fluorescent green adhesive
TZ-951	Black characters on silver adhesive
TZ-M951	Black characters on silver (mat) adhesive
TZ-152	Red characters on clear adhesive
TZ-252	Red characters on white adhesive
TZ-153	Blue characters on clear adhesive
TZ-253	Blue characters on white adhesive
TZ-354	Gold characters on black adhesive
TZ-155	White characters on clear adhesive
TZ-355	White characters on black adhesive
TZ-455	White characters on red adhesive
TZ-555	White characters on blue adhesive
TZ-655	White characters on orange adhesive
TZ-755	White characters on green adhesive
18-mm-wide laminated tapes	
TZ-141	Black characters on clear adhesive
TZ-241	Black characters on white adhesive
TZ-242	Red characters on white adhesive
TZ-243	Blue characters on white adhesive

<b>Stock No.</b>	<b>Description</b>
TZ-344	Gold characters on black adhesive
TZ-145	White characters on clear adhesive
TZ-345	White characters on black adhesive
TZ-441	Black characters on red adhesive
TZ-541	Black characters on blue adhesive
TZ-641	Black characters on yellow adhesive
TZ-741	Black characters on green adhesive
12-mm-wide laminated tapes	
TZ-131	Black characters on clear adhesive
TZ-132	Red characters on clear adhesive
TZ-133	Blue characters on clear adhesive
TZ-135	White characters on clear adhesive
TZ-231	Black characters on white adhesive
TZ-232	Red characters on white adhesive
TZ-233	Blue characters on white adhesive
TZ-334	Gold characters on black adhesive
TZ-335	White characters on black adhesive
TZ-431	Black characters on red adhesive
TZ-435	White characters on red adhesive
TZ-531	Black characters on blue adhesive
TZ-535	White characters on blue adhesive
TZ-631	Black characters on yellow adhesive
TZ-635	White characters on orange adhesive
TZ-731	Black characters on green adhesive
TZ-735	White characters on green adhesive
TZ-931	Black characters on silver adhesive
TZ-M931	Black characters on silver (mat) adhesive
TZ-A31	Black characters on grey adhesive
TZ-B31	Black characters on fluorescent orange adhesive
TZ-C31	Black characters on fluorescent yellow adhesive
TZ-D31	Black characters on fluorescent green adhesive
TZ-M31	Black characters on clear (mat) adhesive
9-mm-wide laminated tapes	
TZ-121	Black characters on clear adhesive
TZ-122	Red characters on clear adhesive
TZ-123	Blue characters on clear adhesive
TZ-221	Black characters on white adhesive

Stock No.	Description
TZ-222	Red characters on white adhesive
TZ-223	Blue characters on white adhesive
TZ-324	Gold characters on black adhesive
TZ-325	White characters on black adhesive
TZ-421	Black characters on red adhesive
TZ-521	Black characters on blue adhesive
TZ-621	Black characters on yellow adhesive
TZ-721	Black characters on green adhesive
TZ-A25	Black characters on grey adhesive
TZ-M21	Black characters on clear (mat) adhesive
6-mm-wide laminated tapes	
TZ-111	Black characters on clear adhesive
TZ-211	Black characters on white adhesive
TZ-315	White characters on black adhesive
TZ-611	Black characters on yellow adhesive
24-mm-wide non-laminated tapes	
TZ-N251	Black characters on white adhesive
18-mm-wide non-laminated tapes	
TZ-N241	Black characters on white adhesive
TZ-N242	Red characters on white adhesive
TZ-N243	Blue characters on white adhesive
TZ-N541	Black characters on blue adhesive
TZ-N641	Black characters on yellow adhesive
TZ-N741	Black characters on green adhesive
TZ-NF41	Black characters on purple adhesive
TZ-PH41	Black characters on adhesive with a heart design
TZ-PF41	Black characters on adhesive with a fruit design
TZ-PM41	Black characters on adhesive with a marine design
TZ-N841	Black characters on gold adhesive
12-mm-wide non-laminated tapes	
TZ-N231	Black characters on white adhesive
TZ-N232	Red characters on white adhesive
TZ-N233	Blue characters on white adhesive
TZ-N531	Black characters on blue adhesive
TZ-N631	Black characters on yellow adhesive
TZ-N731	Black characters on green adhesive
TZ-NF31	Black characters on purple adhesive



<b>Stock No.</b>	<b>Description</b>
9-mm-wide non-laminated tapes	
TZ-N221	Black characters on white adhesive
6-mm-wide non-laminated tapes	
TZ-N211	Black characters on white adhesive

Strong adhesive tapes

<b>Stock No.</b>	<b>Description</b>
TZ-S241	18 mm strong adhesive tape (black characters on white adhesive)
TZ-S231	12 mm strong adhesive tape (black characters on white adhesive)
TZ-S221	9 mm strong adhesive tape (black characters on white adhesive)
TZ-S211	6 mm strong adhesive tape (black characters on white adhesive)
TZ-S251	24 mm strong adhesive tape (black characters on white adhesive)
TZ-S151	24 mm strong adhesive tape (black characters on clear adhesive)
TZ-S141	18 mm strong adhesive tape (black characters on clear adhesive)
TZ-S131	12 mm strong adhesive tape (black characters on clear adhesive)
TZ-S121	9 mm strong adhesive tape (black characters on clear adhesive)
TZ-S111	6 mm strong adhesive tape (black characters on clear adhesive)
TZ-S651	24 mm strong adhesive tape (black characters on yellow adhesive)
TZ-S641	18 mm strong adhesive tape (black characters on yellow adhesive)
TZ-S631	12 mm strong adhesive tape (black characters on yellow adhesive)
TZ-S621	9 mm strong adhesive tape (black characters on yellow adhesive)
TZ-S611	6 mm strong adhesive tape (black characters on yellow adhesive)

## Special tapes

Stock No.	Description
TZ-CL4	Print head cleaning cassette
TZ-IY41	18 mm iron-on transfer tape
TZ-SE4	18 mm security tape
TZ-FA3	12 mm fabric tape
TZ-FX251	24 mm flexible ID tape (black characters on white adhesive)
TZ-FX241	18 mm flexible ID tape (black characters on white adhesive)
TZ-FX231	12 mm flexible ID tape (black characters on white adhesive)
TZ-FX221	9 mm flexible ID tape (black characters on white adhesive)
TZ-FX211	6 mm flexible ID tape (black characters on white adhesive)
TZ-FX151	24 mm flexible ID tape (black characters on clear adhesive)
TZ-FX141	18 mm flexible ID tape (black characters on clear adhesive)
TZ-FX131	12 mm flexible ID tape (black characters on clear adhesive)
TZ-FX121	9 mm flexible ID tape (black characters on clear adhesive)
TZ-FX111	6 mm flexible ID tape (black characters on clear adhesive)
TZ-FX651	24 mm flexible ID tape (black characters on yellow adhesive)
TZ-FX641	18 mm flexible ID tape (black characters on yellow adhesive)
TZ-FX631	12 mm flexible ID tape (black characters on yellow adhesive)
TZ-FX621	9 mm flexible ID tape (black characters on yellow adhesive)
TZ-FX611	6 mm flexible ID tape (black characters on yellow adhesive)

# Index

- A**
- AC adapter ..... 8
  - Accent function ..... 17
  - alignment ..... 28
  - arrow keys ..... 2, 14, 15
  - Auto Format function ..... 29
  - Auto Reduction function ..... 38
- B**
- backspace key ..... 2, 14, 17
  - Backup Manager ..... 56
  - bar code
    - special characters ..... 19
  - Bar Code function ..... 18
  - batteries ..... 4
  - block number ..... 2
  - block range ..... 33
  - bold text style ..... 27
    - indicator ..... 2
- C**
- cancelling ..... 14
  - Caps indicator ..... 2
  - Caps mode ..... 15
  - centre text alignment ..... 28
    - indicator ..... 2
  - chain printing ..... 37
  - character
    - size ..... 25
    - style ..... 27
    - width ..... 26
  - choosing ..... 14
    - default setting ..... 14
  - cleaning
    - print head ..... 7
    - rollers ..... 7
    - tape cutter ..... 7
  - Clear function ..... 17
- Code indicator ..... 2
  - confirming ..... 14
  - Contrast function ..... 37
  - copies ..... 31
  - cursor ..... 15
  - Cut function ..... 37
  - cut-pause ..... 37
- D**
- database record range ..... 52
  - databases ..... 52, 53
    - Label Type mode ..... 54
    - searching ..... 55
  - default setting ..... 14
  - deleting
    - memory files ..... 36
    - text ..... 17
  - display ..... 2
    - contrast ..... 37
- E**
- error messages ..... 58
- F**
- Feed key ..... 2, 30
  - Flag mode ..... 11
  - flexible ID tape ..... 6
  - Format key ..... 25, 26, 27
  - formatting ..... 25, 26, 27
  - Frame function ..... 24
  - frame indicator ..... 2
- G**
- global format key ..... 2
  - global formatting
    - character size ..... 25
    - character style ..... 27
    - character width ..... 26

<b>I</b>	
indicators .....	2
block number .....	2
bold text style .....	2
Caps .....	2
centre text alignment .....	2
Code .....	2
frame .....	2
Insert .....	2
italic text style .....	2
justified text alignment .....	2
Label Type setting.....	2
left text alignment.....	2
length .....	2
low battery .....	2
outline text style .....	2
right text alignment.....	2
Shift.....	2
size.....	2
width.....	2
Insert indicator .....	2
Insert key.....	16
installing	
printer driver .....	43
P-touch Editor.....	41
italic text style .....	27
indicator.....	2
<b>J</b>	
justified text alignment .....	28
indicator.....	2
<b>K</b>	
keyboard .....	2
<b>L</b>	
label margins.....	23
Label Type key .....	2
Label Type mode.....	9
databases.....	54
Label Type setting indicator.....	2
LCD display .....	2
left text alignment.....	28
indicator.....	2
length adjustment.....	38
Length function .....	23
length indicator .....	2
local formatting	
character size .....	25
character style .....	27
character width .....	26
locked up .....	57
low battery indicator .....	2
lowercase letters.....	15
<b>M</b>	
Margin function.....	23
Memory key .....	35
mirror printing.....	33
<b>N</b>	
New Block function .....	16
Normal mode.....	9
Numbering function .....	31
numbers .....	15
<b>O</b>	
outline text style .....	27
indicator.....	2
<b>P</b>	
Panel mode.....	12
PERSONAL symbol category .....	22
setup .....	39
PF keys.....	2
Port Block mode.....	12
Port mode .....	12
power key .....	2, 8
preview .....	30
print head.....	7
Print key.....	2, 30
printer driver	
installing.....	43

printing	
database record range .....	52
text block range.....	33
problems .....	57
P-touch Editor	
installing.....	41
starting .....	46
template .....	51
User's Guide .....	45

## **R**

recalling.....	36
Repeat Printing function .....	31
restoring.....	56
return key.....	2, 14, 16
right text alignment .....	28
indicator.....	2
rollers.....	7
Rotate & Repeat mode.....	10
Rotate mode.....	10

## **S**

searching.....	55
selecting.....	14, 15
default setting.....	14
Setup key .....	37
Shift indicator.....	2
Shift mode.....	15
size .....	25
indicator.....	2
Space key.....	14, 15
storing .....	35
Strong Adhesive Tape.....	6
style .....	27
Symbol key .....	20

## **T**

tape	
cassettes .....	4
cutter.....	7
templates	
Auto Format .....	29

P-touch Editor.....	51
text	
alignment .....	28
size.....	25
size adjustment.....	38
style.....	27
width.....	26
width adjustment.....	38
Transfer Manager .....	50
Transfer mode .....	49
troubleshooting.....	57

## **U**

uppercase letters .....	15
USB connection .....	43, 44
user-defined character image .....	51

## **V**

version .....	39
Vertical mode.....	9

## **W**

width.....	26
indicator.....	2

# **MODE D'EMPLOI**

# Introduction

Merci d'avoir choisi cette P-touch!

Grâce à votre nouvelle P-touch, vous disposez d'un vaste choix de caractères, de tailles et d'encadrements, qui vous permettront de créer des étiquettes adaptées à tous vos besoins. De plus, les différents types d'étiquettes pré-formatées mises à votre disposition vous permettront d'étiqueter rapidement et facilement des panneaux de répartition, des câbles, des connecteurs, ainsi qu'une multitude d'autres éléments.

Le logiciel du CD-ROM livré avec l'appareil vous offre des fonctionnalités complémentaires, d'illustration et de présentation, ainsi que des modèles de présentation pour concevoir vos étiquettes. Grâce à ce logiciel, vous pourrez également importer des gabarits d'étiquette et des caractères spéciaux dans votre P-touch et sauvegarder sur votre ordinateur des données contenues dans l'appareil.

Avec votre P-touch, vous pourrez imprimer des étiquettes lisibles et durables en un tour de main. La qualité et les performances de cette P-touch ne cesseront de vous étonner, que ce soit à l'usine ou sur le terrain.

La P-touch est très facile à utiliser. Cependant, nous vous conseillons de lire ce manuel avant la première utilisation et de le garder à portée de main si vous souhaitez le consulter ultérieurement.

## Déclaration de conformité

Nous, BROTHER INDUSTRIES, LTD.  
1-1-1, Kawagishi, Mizuho-ku,  
Nagoya 467-8562, Japan

déclarons par la présente que le système d'impression d'étiquettes PT-2480 est conforme aux normes suivantes:

EMC: EN 55022:1998 Classe B  
EN 55024:1998  
EN 61000-3-2:1995  
EN 61000-3-3:1995

à la directive de compatibilité électromagnétique 89/336/EEC (amendée dans les directives 91/263/EEC et 92/31/EEC). L'adaptateur secteur disponible respecte également la norme EN 60950 et suit les prescriptions de la Directive 73/23/EEC sur les basses tensions.

Publié par: BROTHER INDUSTRIES, LTD.  
P & H company  
Development DIV.

# SOMMAIRE

<b>1. Préliminaires</b> .....	<b>1</b>
<b>Présentation de l'appareil</b> .....	<b>1</b>
<i>Face avant et face arrière</i> .....	<i>1</i>
<i>Clavier et écran à cristaux liquides</i> .....	<i>2</i>
<b>Précautions importantes</b> .....	<b>3</b>
<b>Piles et cassettes de ruban</b> .....	<b>4</b>
<i>Installation des piles et d'une cassette de ruban</i> .....	<i>4</i>
<b>Nettoyage</b> .....	<b>7</b>
<i>Nettoyage de la tête d'impression, des rouleaux et du coupe-ruban</i> .....	<i>7</i>
<b>Adaptateur secteur</b> .....	<b>8</b>
<i>Branchement de l'adaptateur secteur</i> .....	<i>8</i>
<b>Mise en marche/Arrêt de la P-touch</b> .....	<b>8</b>
<b>2. Modes de Format d'étiquette</b> .....	<b>9</b>
<b>Choix d'un mode de Format d'étiquette</b> .....	<b>9</b>
<b>Modes Normal et Vertical</b> .....	<b>9</b>
<b>Mode Rotation et mode Rotation et répétition</b> .....	<b>10</b>
<b>Mode Drapeau</b> .....	<b>11</b>
<b>Modes Port &amp; Panel (panneau)</b> .....	<b>12</b>
<b>3. Fonctions de base</b> .....	<b>14</b>
<b>Opérations élémentaires</b> .....	<b>14</b>
<i>Choix de fonctions, de paramètres, de configurations et de groupes</i> .....	<i>14</i>
<i>Choix de la configuration par défaut</i> .....	<i>14</i>
<i>Confirmation d'un choix</i> .....	<i>14</i>
<i>Annulation d'un choix</i> .....	<i>14</i>
<b>Saisie de données</b> .....	<b>15</b>
<i>Saisie et modification de texte</i> .....	<i>15</i>
<i>Saisie d'un caractère accentué</i> .....	<i>17</i>
<i>Saisie d'un code barres</i> .....	<i>18</i>
<i>Saisie d'un symbole</i> .....	<i>20</i>
<b>Mise en forme de l'étiquette</b> .....	<b>23</b>
<i>Configuration de la longueur d'une étiquette</i> .....	<i>23</i>
<i>Configuration de la taille d'une marge</i> .....	<i>23</i>
<i>Encadrement de texte</i> .....	<i>24</i>



<i>Configuration de la taille des caractères</i> .....	25
<i>Configuration de la largeur des caractères</i> .....	26
<i>Configuration du style des caractères</i> .....	27
<i>Utilisation de gabarits pré-définis de mise en forme automatique</i> .....	29
<b>Impression d'étiquettes</b> .....	<b>30</b>
<i>Aperçu de la composition de l'étiquette</i> .....	30
<i>Avance du ruban</i> .....	30
<i>Impression d'une étiquette</i> .....	31
<i>Utilisation des fonctions spéciales d'impression</i> .....	31
<b>Stockage et rappel de fichiers</b> .....	<b>35</b>
<i>Stockage de texte d'étiquette</i> .....	35
<i>Rappel d'un texte stocké</i> .....	36
<i>Suppression d'un texte stocké</i> .....	36

## **4. Réglages de l'appareil .....37**

<i>Sélection des paramètres d'avance et de coupure du ruban</i> .....	37
<i>Réglage du contraste de l'écran</i> .....	38
<i>Réglage de la fonction Réduction automatique</i> .....	38
<i>Calibrage de la longueur de l'étiquette</i> .....	39
<i>Mise à jour régulière de la catégorie <b>personnelle</b> de symboles</i> .....	39
<i>Affichages des informations relatives aux versions</i> .....	39

## **5. Utilisation de la P-touch avec un ordinateur .....40**

<b>Installation du logiciel et du pilote d'imprimante</b> .....	<b>41</b>
<i>Avant l'installation</i> .....	41
<i>Installation du logiciel P-touch Editor 3.2</i> .....	42
<i>Installation du pilote d'imprimante USB</i> .....	43
<b>Mode d'emploi</b> .....	<b>45</b>
<b>Utilisation du logiciel P-touch Editor 3.2</b> .....	<b>46</b>
<i>Démarrage du logiciel P-touch Editor 3.2</i> .....	47
<i>Affichage des propriétés</i> .....	47
<i>Saisie de texte</i> .....	48
<i>Remarques d'utilisation</i> .....	48
<b>Transfert des données vers/depuis un ordinateur</b> .....	<b>49</b>
<i>Passage en mode Transfert</i> .....	49
<i>Téléchargement des données vers la P-touch</i> .....	50
<i>Ajout d'une image de caractère programmable au texte</i> .....	51
<i>Utilisation des données de gabarit</i> .....	51
<i>Utilisation de données d'une base de données téléchargée</i> .....	53
<i>Sauvegarde/Restauration des données de la P-touch</i> .....	56

<b>6. Annexes .....</b>	<b>57</b>
<b>Détection de pannes .....</b>	<b>57</b>
<b>Liste des messages d'erreur .....</b>	<b>58</b>
<b>Spécifications de l'appareil .....</b>	<b>63</b>
<i>Matériel</i> .....	63
<i>Logiciel</i> .....	63
<b>Accessoires .....</b>	<b>64</b>
<b>Index .....</b>	<b>68</b>



# 1 Préliminaires

## Présentation de l'appareil

### Face avant et face arrière

#### Face avant

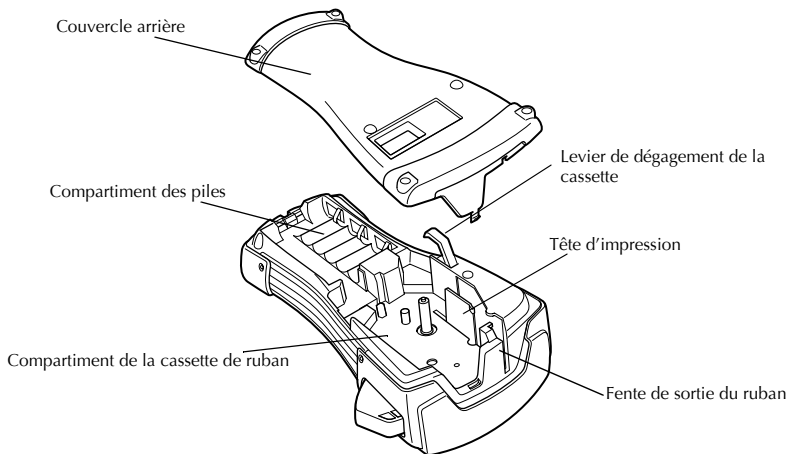
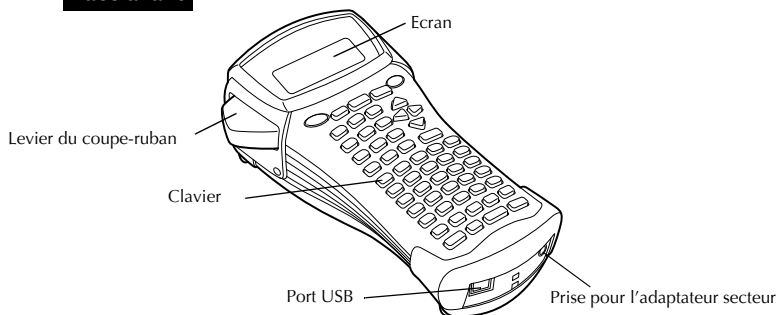

#### Face arrière

# Clavier et écran à cristaux liquides

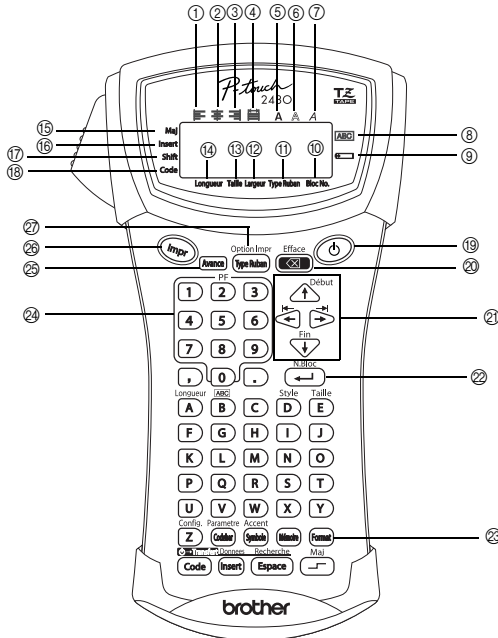

- |   |   |
|---|---|
| ① Alignement horizontal à gauche (page 28)  | ⑬ Paramètre Taille (pages 25 & 26)            |
| ② Alignement horizontal centré (page 28)    | ⑭ Paramètre Longueur (page 23)                |
| ③ Alignement horizontal à droite (page 28)  | ⑮ Mode Maj (majuscules) (page 15)             |
| ④ Alignement horizontal justifié (page 28)  | ⑯ Mode Insertion (page 16)                    |
| ⑤ Style typographique gras (bold) (page 27) | ⑰ Mode Shift (majuscule) (page 15)            |
| ⑥ Style typographique contour (page 27)     | ⑱ Mode Code (page 15)                         |
| ⑦ Style typographique italique (page 27)    | ⑲ Touche d'Alimentation (page 8)              |
| ⑧ Encadrement (page 24)                     | ⑳ Touche de Correction (pages 14 & 17)        |
| ⑨ Piles faibles (page 5)                    | ㉑ Touches de Déplacement du curseur (page 14) |
| ⑩ Nombre de blocs (page 16)                 | ㉒ Touche de Retour à la ligne (pages 14 & 16) |
| ⑪ Paramètre Format d'étiquette (page 9)     | ㉓ Mise en page générale (page 25)             |
| ⑫ Paramètre Largeur (page 26)               | ㉔ Touches PF (page 29)                        |
|   | ㉕ Touche d'Avance du ruban (page 30)          |
|   | ㉖ Touche Impression (page 31)                 |
|   | ㉗ Format d'étiquette (page 9)                 |

## Précautions importantes

- **N'utilisez que des rubans Brother TZ dans cet appareil. N'utilisez jamais de rubans ne portant pas la marque .**
- Ne tirez pas sur le ruban, vous risqueriez de l'endommager.
- N'utilisez pas votre appareil dans un endroit très poussiéreux. Protégez-le de la lumière directe du soleil et de la pluie.
- N'installez pas votre appareil dans un endroit surchauffé ou humide. Veillez à ne jamais le laisser sur le tableau de bord ou sur la plage arrière de votre véhicule.
- Conservez vos cassettes de ruban à l'abri de la lumière directe du soleil, de l'humidité et de la poussière.
- Ne laissez pas de caoutchouc ou de vinyle sur l'appareil trop longtemps. Ces matières pourraient laisser une trace.
- N'utilisez ni alcool, ni solvant organique pour nettoyer l'appareil. Utilisez uniquement un chiffon doux et sec.
- Ne déposez aucun objet étranger ou lourd sur l'appareil.
- Pour éviter de vous blesser, ne touchez pas la lame du coupe-ruban.
- Utilisez uniquement l'adaptateur secteur spécialement conçu pour cet appareil. L'utilisation de tout autre adaptateur annulera la garantie.
- Ne démontez jamais l'adaptateur secteur.
- Si vous n'utilisez pas l'appareil pendant une longue période, débranchez l'adaptateur secteur et/ou retirez les piles pour éviter qu'elles ne fuient et n'endommagent l'appareil.
- Utilisez six piles AA alcalines ou rechargeables (Ni-Cd ou Ni-MH).
- Ne démontez jamais la P-touch.
- Utilisez de préférence le câble USB fourni avec l'appareil. Si vous devez utiliser un autre câble USB, assurez-vous de sa qualité de fabrication optimale.
- IBM<sup>®</sup> et PC-DOS<sup>®</sup> sont des marques commerciales de International Business Machines, Inc.
- Microsoft<sup>®</sup> et Windows<sup>®</sup> sont des marques déposées de Microsoft Corporation aux, Etats-Unis et dans d'autres pays.
- Tous les autres noms de logiciels et de produits cités sont des marques déposées par leurs sociétés respectives.
- Certaines parties du logiciel de filtre graphique se basent partiellement sur les travaux de l'Independent JPEG Group.

## Piles et cassettes de ruban

Cet appareil a été spécialement conçu pour faciliter et accélérer le changement des piles et des cassettes. Une fois les piles insérées, vous pouvez utiliser cet appareil portatif et peu encombrant n'importe où. Il existe un vaste choix de types, de couleurs et de tailles de cassettes de ruban TZ compatibles avec votre appareil. Mettez cette diversité au profit de votre créativité en produisant des étiquettes de couleurs et de styles adaptés à vos besoins.

### Installation des piles et d'une cassette de ruban

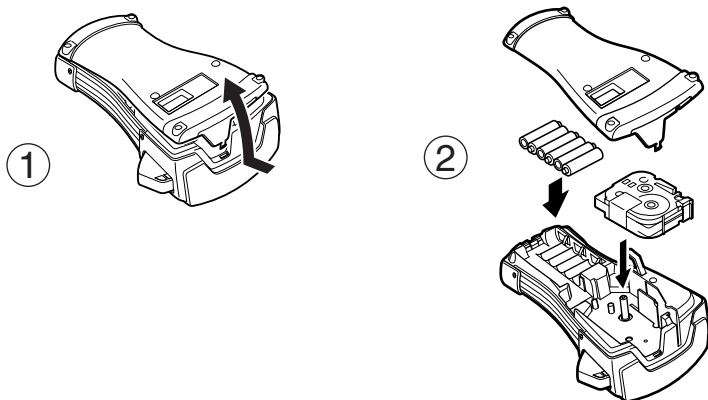

### Remarques concernant les piles

- ☛ **La P-touch fonctionne avec six piles AA. Vous pouvez utiliser des piles rechargeables (Ni-Cd ou Ni-MH) à la place des 6 piles alcalines.**
- ☛ Ne rechargez jamais les piles lorsqu'elles se trouvent dans l'appareil, relié au secteur par l'adaptateur. Utilisez, à la place, un chargeur de piles spécialement conçu pour le type de piles utilisé. Pour de plus amples informations sur les piles rechargeables, reportez-vous aux instructions fournies avec celles-ci.
- ☛ Afin d'éviter que les piles ne fuient et que l'appareil ne soit endommagé, vous ne devez pas:
  - Utiliser des piles au manganèse
  - Associer des piles usagées et des piles neuves
  - Associer des piles de types (alcaline, Ni-Cd et Ni-MH), de fabricants ou de modèles différents
  - Associer des piles rechargées et déchargées

- ☞ Insérez les piles en veillant à orienter les polarités correctement. Une fois les piles insérées, la P-touch indique le niveau de charge des piles lors de l'impression et de l'avance du ruban. Si l'appareil détecte un niveau de charge faible, l'indicateur Piles faibles (☐) s'affiche. Dans ce cas, vous devez changer les piles. Il est possible que l'indicateur Piles faibles ne s'affiche pas dans certaines conditions d'utilisation.
- ☞ Avant de changer les piles, assurez-vous que la P-touch est hors tension. En outre, lorsque vous installez des piles neuves, veillez à le faire dans les cinq minutes qui suivent le retrait des piles usées, sinon le texte affiché et tous les fichiers texte mémorisés seront perdus.
- ☞ Retirez les piles si vous savez que vous n'utiliserez pas votre appareil pendant une longue période. Veuillez noter que tous vos messages, y compris ceux mémorisés, seront perdus.
- ☞ Le déchargement des piles fournies commençant dès leur départ de l'usine, leur durée peut ne pas correspondre aux spécifications, en fonction du moment de la première utilisation de l'appareil.

## Remarques sur les cassettes de ruban

- ☞ Avant d'introduire la cassette, veillez à faire passer l'extrémité du ruban sous les guides. Si le ruban de la nouvelle cassette est détendu, tournez la roue dentée dans le sens de la flèche indiquée sur la cassette, à l'aide du doigt, jusqu'à ce que le ruban soit bien tendu.

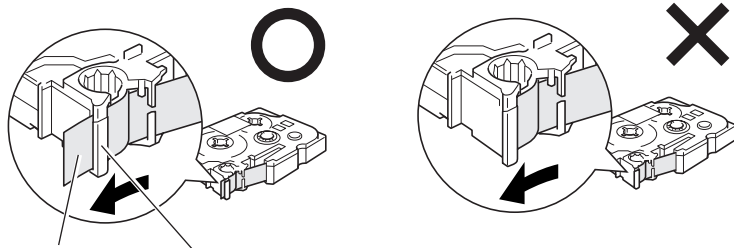

Extrémité du ruban      Ruban sous les guides

- ☞ Lorsque vous introduisez la cassette, veillez à ce que le ruban ne se coince pas sur le bord du support métallique de sécurité.
- ☞ Après avoir introduit la cassette, appuyez sur **Avance** pour faire avancer le ruban, et appuyez ensuite sur le levier du coupe-ruban pour couper le ruban excédentaire.
- ☞ Coupez toujours le ruban avant de l'enlever de la machine. Si vous tirez sur le ruban sans l'avoir coupé, vous risquez d'endommager la cassette de ruban.



## Ruban à forte adhérence

- ☞ Nous recommandons d'utiliser du ruban à forte adhérence sur les surfaces irrégulières, rugueuses ou glissantes.
- ☞ **Bien que les manuels d'utilisation fournis avec les cassettes de ruban à forte adhérence recommandent de couper le ruban avec une paire de ciseaux, le coupe-ruban dont la P-touch est équipée peut couper du ruban à forte adhérence.**

## Ruban flexible d'identification

- ☞ Si vous avez besoin d'étiquettes plus flexibles, à utiliser par exemple sur des surfaces anguleuses ou rondes, nous vous recommandons d'utiliser un ruban flexible d'identification.
- ☞ Les étiquettes de rubans flexibles d'identification ne sont pas isolantes.
- ☞ Le diamètre de l'objet sur lequel vous souhaitez apposer une étiquette doit être au moins égal à 3 mm. S'il est inférieur, apposez l'étiquette comme un drapeau et utilisez le mode de type d'étiquette **DRAPEAU**. En outre, les rebords de l'étiquette ou du drapeau doivent mesurer au moins 5 mm.
- ☞ L'étiquette peut se détacher de certains objets cylindriques si ces objets subissent une torsion après la pose de l'étiquette.

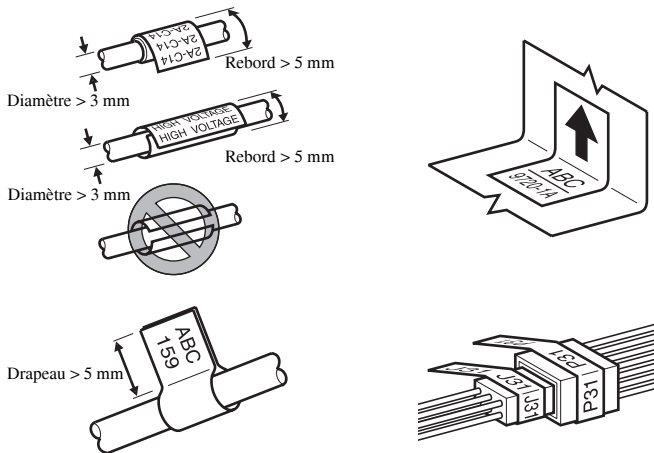

# Nettoyage

De temps à autres, certaines parties de l'appareil doivent être nettoyées. Poussière et autres impuretés risquent d'encrasser la tête d'impression et les rouleaux, surtout si l'appareil est utilisé à l'extérieur ou dans des endroits très poussiéreux. Suite à des utilisations répétées, de l'adhésif peut s'accumuler sur le coupe-ruban, rendant la coupe difficile.

## Nettoyage de la tête d'impression, des rouleaux et du coupe-ruban

- ☞ Avant de nettoyer la tête d'impression et les rouleaux, appuyez sur  pour éteindre la P-touch, puis retirez les piles et l'adaptateur secteur en option.
- ☞ Prenez garde à ne pas toucher les lames avec les doigts.

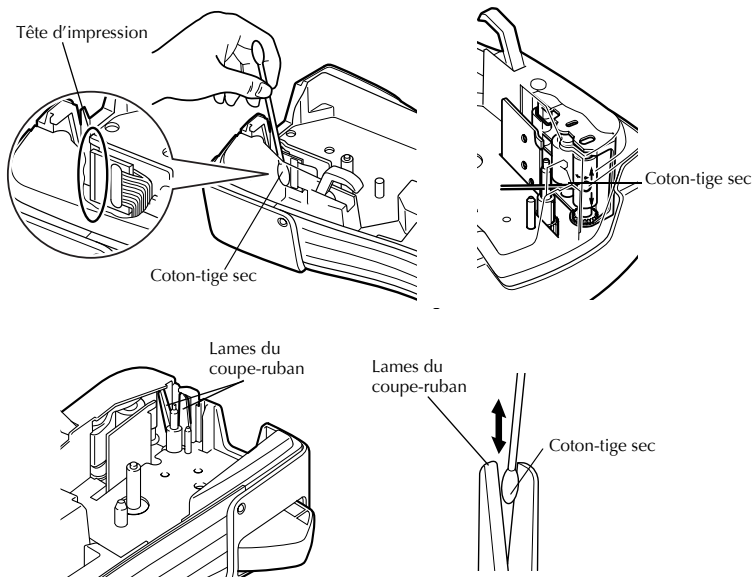

## Remarques sur le nettoyage de la tête d'impression et des rouleaux

- ☞ Si des lignes blanches apparaissent au milieu des caractères imprimés, nettoyez la tête d'impression de l'appareil.
- ☞ La tête d'impression se nettoiera plus facilement si vous utilisez une cassette de nettoyage pour tête d'impression, en option (TZ-CL4).

## Remarques sur le nettoyage du coupe-ruban

- ☞ Si le ruban ne se coupe pas correctement, nettoyez les lames du coupe-ruban.

## Adaptateur secteur

Lorsque vous imprimez un grand nombre d'étiquettes ou des étiquettes contenant une grande quantité de texte, nous vous recommandons de connecter la P-touch au secteur en utilisant un adaptateur secteur.

## Branchement de l'adaptateur secteur

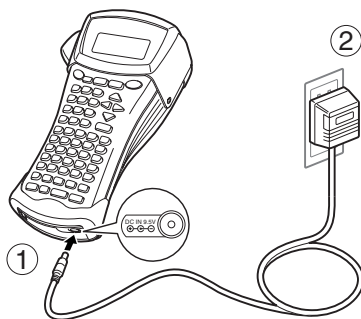

## Remarques sur l'adaptateur secteur

- ☞ Utilisez uniquement un adaptateur secteur compatible avec cet appareil.
- ☞ Débranchez l'adaptateur secteur si vous savez que vous n'utiliserez pas l'appareil pendant une période prolongée. Lorsque vous débranchez l'appareil, tous vos messages, y compris ceux mémorisés, seront perdus.

## Mise en marche/Arrêt de la P-touch

Appuyez sur  pour allumer ou éteindre la P-touch.













Lorsque vous mettez l'appareil sous tension, qu'il fonctionne sur piles ou sur secteur, il affiche le texte de la dernière utilisation. Cette fonction de sauvegarde automatique vous permet d'interrompre à tout moment une séance de travail, d'éteindre l'appareil et de reprendre le travail ultérieurement, sans devoir ressaisir le texte.

Que l'appareil fonctionne sur piles ou sur secteur, il s'éteint automatiquement après cinq minutes d'inactivité.

## 2 Modes de Format d'étiquette

### Choix d'un mode de Format d'étiquette

En appuyant sur  vous pouvez sélectionner l'un des deux modes normaux de conception et d'impression d'étiquettes personnalisées ou l'un des six modes spéciaux permettant d'imprimer des étiquettes préalablement mises en page, pour l'identification de panneaux de répartition, de câbles, de connecteurs et d'autres composants.

- 1 Appuyez sur .
- 2 Appuyez sur  ou  (ou appuyez de nouveau sur ) jusqu'à ce que le mode souhaité s'affiche. (Pour plus de détails sur les modes de Format d'étiquette, reportez-vous aux sections ci-dessous.)
- 3 Appuyez sur  pour appliquer le mode Format d'étiquette sélectionné.
  - Si vous avez sélectionné **NORMAL** ou **VERT**, poursuivez la saisie du texte de l'étiquette comme indiqué dans le chapitre 3, *Fonctions de base*.
  - Si vous avez sélectionné **ROTATION**, **ROT&REP**, **PORT**, **PANEL** ou **DRAPEAU**, observez les étapes suivantes.
- 4 Appuyez sur  ou  jusqu'à ce que le paramètre souhaité s'affiche.
- 5 Appuyez sur  ou  jusqu'à ce que le paramètre souhaité s'affiche (ou utilisez les touches numériques pour saisir le paramètre souhaité).
- 6 Appuyez sur  pour appliquer les paramètres sélectionnés.
- 7 Saisissez le texte de chaque étiquette dans un bloc de texte séparé.
- 8 Imprimez les étiquettes.
  - Pour n'imprimer qu'une seule copie de chaque étiquette, appuyez sur .
  - Pour imprimer plusieurs copies, pour incrémenter certains caractères ou pour utiliser toute autre fonction spéciale d'impression, appuyez sur , puis sur  et choisissez vos options. (Pour plus de détails, reportez-vous à la section *Utilisation des fonctions spéciales d'impression* à la page 31.)

### Modes Normal et Vertical

Les étiquettes imprimées en mode **Normal** et **Vertical** peuvent s'adapter à tous vos besoins en termes de mise en page et d'impression.

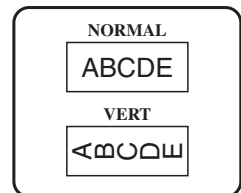

Après avoir sélectionné le mode du Format d'étiquette **NORMAL** ou **VERT**, le texte de l'étiquette peut être saisi, mis en page, imprimé et coupé normalement. Si le mode sélectionné est **Normal**, le texte saisi s'imprime horizontalement sur l'étiquette. Si le mode sélectionné est **Vertical**, le texte saisi s'imprime verticalement sur l'étiquette.

## Mode Rotation et mode Rotation et répétition

Les étiquettes imprimées en utilisant ces deux modes peuvent être enroulées autour de câbles, afin de les marquer. Avec chacun de ces modes, le texte subit une rotation de 90° dans le sens anti-horaire et chaque bloc de texte s'imprime sur une étiquette différente, comme présenté ci-dessous. Avec le mode **Rotation et répétition**, le texte est imprimé plusieurs fois sur l'étiquette, afin qu'il puisse être lu facilement depuis n'importe quel point.

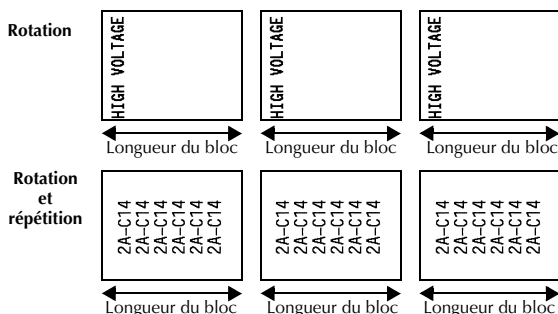
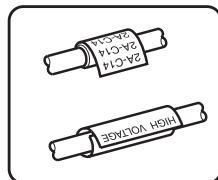

Après avoir sélectionné le mode de Format d'étiquette **ROTATION** ou **ROT&REP**, précisez la longueur de chaque étiquette et un style d'encadrement, le cas échéant.

- **B.LONG.** (longueur du bloc): 20 à 200 mm  
Par défaut: 30 mm
- **CADRE:** **NON**,  1,  2,  3,  4  
Par défaut: **NON**

- ☞ Un seul bloc de texte peut contenir au maximum 7 lignes et, avec le mode de format d'étiquette **ROT&REP**, seules les lignes de texte comprises dans l'étiquette sont imprimées.
- ☞ Pour les étiquettes qui seront enroulées autour de câbles et de fils, nous recommandons d'utiliser du ruban flexible d'identification. Lorsque vous enroulez un ruban flexible d'identification autour d'objets cylindriques, le diamètre de ces objets doit être au moins égal à 3 mm. Sinon, utilisez le mode de Format d'étiquette **DRAPÉAU**. En outre, les rebords de l'étiquette ou la longueur du drapeau doivent être de 5 mm minimum.

## Mode Drapeau

Les étiquettes imprimées avec ce mode peuvent être enroulées autour d'un câble; leurs extrémités se colleront pour former un drapeau. Avec le mode **DRAPEAU**, chaque bloc de texte s'imprime aux extrémités de l'étiquette. La longueur de la partie non imprimée de l'étiquette correspond à la circonférence du câble. En outre, le texte peut être imprimé horizontalement ou avec une rotation de 90°.

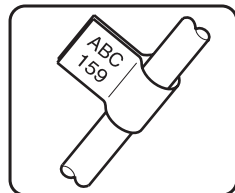

ROTA-  
TION  
défini sur  
NON

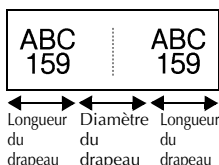

ROTA-  
TION  
défini sur  
OUI

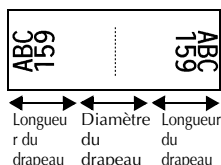

Après avoir sélectionné le mode **DRAPEAU**, précisez la longueur et le diamètre du drapeau, ainsi que le style d'encadrement et la rotation du texte, le cas échéant.

- **DRAP.  $\phi$**  (diamètre du drapeau): 0 à 100 mm  
Par défaut: 7 mm
- **DRAP. L.** (longueur du drapeau): 10 à 200 mm  
Par défaut: 30 mm
- **CADRE:** NON,  1,  2,  3,  4  
Par défaut: NON
- **ROTATION:** NON, OUI  
Par défaut: NON

- ☞ Un bloc de texte peut contenir au maximum 7 lignes.
- ☞ Pour les étiquettes qui seront enroulées autour de câbles et de fils, nous recommandons d'utiliser du ruban flexible d'identification. Lorsque vous enroulez un ruban flexible d'identification autour d'objets cylindriques, utilisez le mode **DRAPEAU** lorsque le diamètre de ces objets est inférieur à 3 mm. En outre, la longueur du drapeau doit être de 5 mm minimum.

## Modes Port & Panel (panneau)

Les étiquettes imprimées avec ces modes peuvent être utilisées pour identifier divers composants ou panneaux.

Avec le mode **Port**, chaque bloc de texte est imprimé sur une étiquette séparée, ce qui permet d'identifier divers composants ou ports qui ne sont pas espacés régulièrement.

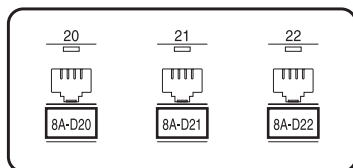

Avec le mode **Panel**, chaque bloc de texte est espacé régulièrement, sur une seule étiquette, ce qui permet d'identifier une rangée d'interrupteurs, de fusibles ou de connecteurs placés régulièrement sur un panneau de répartition. De plus, les blocs de texte peuvent être imprimés dans l'ordre où ils ont été saisis ou dans l'ordre inverse.

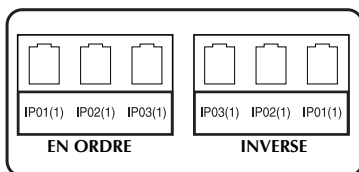

**Port**

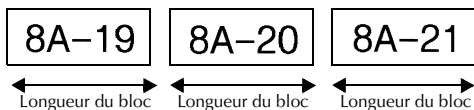

**Panel**  
(IMPRIMER défini sur EN ORDRE)

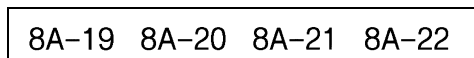

**Panel**  
(IMPRIMER défini sur INVERSE)

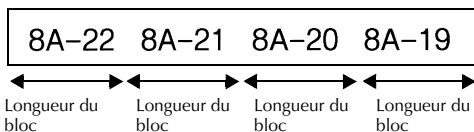

Après avoir sélectionné le mode **PORT** ou **PANEL**, précisez la longueur de chaque bloc de texte ou étiquette et sélectionnez un style d'encadrement, le cas échéant. Pour le mode **PANEL**, indiquez si les blocs de texte doivent être imprimés dans l'ordre ou en ordre inverse.

- **B.LONG.** (longueur du bloc): Pour le mode **PORT**:  
 20 à 200 mm  
 Par défaut 30 mm  
 Pour le mode **PANEL**:  
 6 à 200 mm  
 Par défaut: 30 mm
  
- **CADRE:** Pour le mode **PORT**:  
**NON**, 1 , 2 , 3 , 4   
 Par défaut: **NON**  
 Pour le mode **PANEL**:  
**NON**, 1    , 2    , 3    ,  
 4    , 5    , 6    ,  
 7    , 8    , 9      
 Par défaut: **NON**
  
- **IMPRIMER:** **EN ORDRE, INVERSE**  
 Par défaut: **EN ORDRE**





- ☞ Pour ces formats d'étiquette, nous recommandons d'utiliser du ruban à forte adhérence.
- ☞ Le paramètre **IMPRIMER** n'est disponible qu'avec le mode **PANEL**.
- ☞ L'utilisation de la fonction Numérotation avec le mode de format d'étiquette **PANEL** permet la création aisée d'une seule étiquette contenant plusieurs blocs de caractères croissants, par exemple pour étiqueter des panneaux de répartition, comme illustré ci-dessus. (Pour plus de détails sur la fonction Numérotation, reportez-vous à la section *Impression de plusieurs copies avec incrémentation de caractères* à la page 32.)



# 3 Fonctions de base

## Opérations élémentaires

### Choix de fonctions, de paramètres, de configurations et de groupes

- Si “◀▶” s’affiche, appuyez sur  pour sélectionner l’élément précédent ou sur  pour sélectionner l’élément suivant.
- Si “▲▼” s’affiche, appuyez sur  pour sélectionner l’élément précédent ou sur  pour sélectionner l’élément suivant.

### Choix de la configuration par défaut

- Pour sélectionner la configuration par défaut d’une fonction ou d’un paramètre, appuyez sur .

### Confirmation d’un choix



- Pour sélectionner un élément dans une liste, pour appliquer une configuration sélectionnée ou pour répondre “oui”, appuyez sur .





### Annulation d’un choix

- Pour quitter une fonction et retourner à l’affichage précédent sans modifier le texte ou pour répondre “non”, appuyez sur .

## Saisie et modification de texte

### Saisie de caractères

- Pour saisir une minuscule, un nombre, une virgule ou un point, appuyez simplement sur la touche de ce caractère.
- Pour saisir une majuscule, appuyez sur  pour passer en mode Shift, puis appuyez sur la lettre concernée.
- Pour saisir une série de majuscules, appuyez sur , puis sur  pour passer en mode Maj et appuyez sur les touches désirées.













- ☞ Pour quitter le mode Shift sans appuyer sur une lettre, appuyez sur .
- ☞ Pour quitter le mode Maj, appuyez sur , puis sur .
- ☞ Pour saisir une minuscule en mode Maj, appuyez sur , puis sur la lettre concernée.





### Saisie d'espaces

- Pour ajouter un espace au texte, appuyez sur .

### Déplacement du curseur

Déplacez le curseur pour revoir et modifier le texte ou sélectionnez diverses fonctions et configurations.

- Pour déplacer le curseur vers la gauche, la droite, le haut ou le bas, appuyez sur , ,  ou sur .
- Pour positionner le curseur au début de la ligne en cours, appuyez sur , puis sur .
- Pour positionner le curseur à la fin de la ligne en cours, appuyez sur , puis sur .
- Pour positionner le curseur au tout début de la ligne de texte saisi, appuyez sur , puis sur .
- Pour déplacer le curseur à la fin de la ligne de texte saisi, appuyez sur , puis sur .

- ☞ Pour déplacer le curseur de plusieurs caractères ou de plusieurs lignes, appuyez sur , ,  ou .

## Ajout d'une nouvelle ligne de texte



- Pour terminer la ligne de texte en cours et en commencer une nouvelle, appuyez sur . “↵” s’affiche au bout de la ligne.

☞ Le nombre de lignes de texte qu’il est possible d’imprimer dépend de la largeur du ruban.

Largeur du ruban	Nombre maximum de lignes imprimées
6 mm	2
9 mm	2
12 mm	3
18 mm	5
24 mm	7

☞ Le numéro de ligne affiché à l’écran indique le numéro de la ligne dans le bloc de texte.

## Ajout d'un nouveau bloc de texte

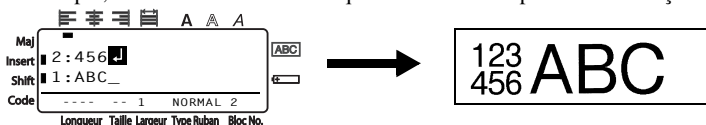

- Pour créer un nouveau bloc de texte afin qu’une section du texte ait un nombre de lignes différent d’une autre, appuyez sur , puis sur . “↵” apparaît à la fin du bloc.

Par exemple, le texte saisi comme indiqué ci-dessous s’imprimera de la façon suivante.









- ☞ Une étiquette peut contenir un maximum de 50 blocs de texte.
- ☞ Le numéro du bloc dans lequel se trouve le curseur est indiqué au bas de l’écran.
- ☞ Les blocs de texte possèdent tous les mêmes caractéristiques de mise en forme.
- ☞ Lors de tentatives d’impression d’une importante quantité de données en une seule fois, certaines étiquettes peuvent rester vierges. Par exemple, lors de l’impression de 50 enregistrements, le nombre maximal de caractères pouvant être imprimés en une seule fois est d’environ 200.

## Insertion de texte

- Pour insérer le texte saisi au niveau du curseur, vérifiez que l’indicateur **Insert** est affiché. Sinon, appuyez sur  pour passer en mode **Insertion**.
- Pour remplacer le texte au niveau du curseur au lieu de l’insérer, appuyez sur  pour quitter le mode **Insertion**.

## Suppression de texte





- Pour supprimer des caractères à gauche du curseur, appuyez sur  jusqu'à ce que tous les caractères à supprimer soient effacés.
- Pour supprimer l'intégralité du texte:
  - ① Appuyez sur , puis sur .
  - ② Appuyez sur  ou sur  pour sélectionner **TEXT UNIQUE**, pour n'effacer que le texte, ou sur **TEXT&FORMAT** pour effacer tout le texte et réinitialiser la valeur par défaut de toutes les fonctions de mise en forme.
  - ③ Appuyez sur .





## Saisie d'un caractère accentué

La fonction Accent met à votre disposition divers caractères accentués.

Les caractères accentués ci-dessous sont disponibles.

Lettre	Caractères accentués							Lettre	Caractères accentués						
	0	1	2	3	4	5	6		0	1	2	3	4	5	6
A	Ä	Á	À	Â	Ã	Å	Æ	a	ä	á	à	â	ã	å	æ
C	Ç							c	ç						
E	Ë	É	È	Ê				e	ë	é	è	ê			
I	Ï	Í	Ì	Î				i	ï	í	ì	î			
N	Ñ							n	ñ						
O	Ö	Ó	Ò	Ô	Õ	Ø	Œ	o	ö	ó	ò	ô	õ	ø	œ
U	Ü	Ú	Ù	Û				u	ü	ú	ù	û			
								y	ÿ						

- ① Appuyez sur , puis sur . Le message "ACCENT a-y/A-U?" s'affiche.
- ② Appuyez sur la lettre du caractère accentué souhaité, jusqu'à ce que le caractère souhaité soit sélectionné.
- ③ Ajoutez les caractères accentués au texte.
  - Pour ajouter un seul caractère accentué ou le dernier caractère accentué d'une série, passez à l'étape ⑤.
  - Pour ajouter une série de caractères accentués au texte, appuyez sur , puis sur .
- ④ Pour chaque caractère accentué supplémentaire, répétez les étapes ② et ③.
- ⑤ Appuyez sur .

- ☞ Pour entrer une majuscule accentuée, appuyez sur  (ou appuyez sur  et  pour passer en mode Maj) avant d'appuyer sur la touche de la lettre.
- ☞ Vous pouvez également sélectionner un caractère accentué en saisissant le code correspondant, indiqué dans le tableau ci-dessus. Par exemple, en saisissant "A2", puis en appuyant sur , vous ajoutez le caractère "À" au texte.

## Saisie d'un code barres

La fonction **Code barres** permet d'imprimer des codes barres sur les étiquettes.







- ☞ Cette machine n'étant pas spécialement conçue pour produire des codes barres, il est possible que certains lecteurs de codes barres ne puissent pas lire les étiquettes.
- ☞ Certains lecteurs de codes barres ne peuvent pas lire des codes barres imprimés avec des encres de certaines couleurs, sur des rubans de certaines couleurs. Pour des résultats optimaux, imprimez des étiquettes de codes barres sur du ruban blanc.

En outre, les divers paramètres disponibles permettent de créer des codes barres personnalisés.



Paramètre	Configuration
<b>PROTOCOL</b>	<b>CODE 39, I-2/5, EAN13, EAN8, UPC-A, UPC-E, CODABAR, EAN128, CODE128</b>
<b>LARGEUR</b> (largeur de la barre)	<b>MOYEN, PETIT, LARGE</b>
<b>SOUS#</b> (chiffres imprimés sous le code barres)	<b>OUI, NON</b>
<b>CAR.NO</b>	<b>NON, OUI</b>





- ☞ Le paramètre **CAR.NO** est disponible uniquement pour les protocoles **CODE 39, I-2/5 et CODABAR**.



## Configuration des paramètres du code barres

- 1 Appuyez sur , puis sur .
- 2 Appuyez sur  ou sur  jusqu'à ce que le paramètre à modifier s'affiche.
- 3 Appuyez sur  ou sur  jusqu'à ce que la configuration souhaitée s'affiche.
- 4 Répétez les étapes 2 et 3 jusqu'à ce que tous les paramètres soient configurés.
- 5 Appuyez sur .

## Saisie des données du code barres

- 1 Appuyez sur  .
- 2 Saisissez les nouvelles données du code barres ou modifiez les données existantes.
- 3 Appuyez sur  pour ajouter le code barres au texte.

☞ Pour ajouter des caractères spéciaux aux données du code barres (uniquement avec les protocoles **CODE39**, **CODABAR**, **EAN128** ou **CODE128**), positionnez le curseur sous le caractère situé à droite de l'emplacement où vous souhaitez ajouter le caractère spécial, puis appuyez sur . Appuyez sur  ou  jusqu'à ce que le caractère spécial s'affiche, puis appuyez sur  pour ajouter le caractère aux données. Consultez les tableaux ci-dessous pour connaître la liste des caractères spéciaux disponibles.

☞ Pour modifier les données ou la configuration des paramètres **LARGEUR** ou **SOUS#** d'un code barres déjà inséré dans le texte, appuyez sur , puis sur .

Les caractères spéciaux ci-dessous peuvent être ajoutés aux codes barres de protocole **CODE39** ou **CODABAR** uniquement.

**CODE39**

Symbole	Caractère	Symbole	Caractère
0	–	4	/
1	.	5	+
2	(ESPACE)	6	%
3	\$		

**CODABAR**







Symbole	Caractère	Symbole	Caractère
0	–	3	/
1	\$	4	.
2	:	5	+

Les caractères spéciaux ci-dessous peuvent être ajoutés aux codes barres de protocole **EAN128** et **CODE128** uniquement.

Symbole	Caractère	Symbole	Caractère	Symbole	Caractère	Symbole	Caractère
0	(ESPACE)	18	<	36	BEL	54	EM
1	!	19	=	37	BS	55	SUB
2	”	20	>	38	HT	56	ESC
3	#	21	?	39	LF	57	{
4	\$	22	@	40	VT	58	FS
5	%	23	[	41	FF	59	
6	&	24	\	42	CR	60	GS
7	'	25	]	43	SO	61	}
8	(	26	^	44	SI	62	RS
9	)	27	_	45	DLE	63	~
10	*	28	NUL	46	DC1	64	US
11	+	29	`	47	DC2	65	DEL
12	,	30	SOH	48	DC3	66	FNC3
13	-	31	STX	49	DC4	67	FNC2
14	.	32	ETX	50	NAK	68	FNC4
15	/	33	EOT	51	SYN	69	FNC1
16	:	34	ENQ	52	ETB		
17	;	35	ACK	53	CAN		

## Saisie d'un symbole

La fonction Symbole met à votre disposition 147 symboles et images.

- ① Appuyez sur . La dernière catégorie utilisée s'affiche.
- ② Appuyez sur  ou sur  pour sélectionner la catégorie souhaitée.
- ③ Appuyez sur  ou sur  jusqu'à ce que le symbole souhaité soit sélectionné.
- ④ Ajoutez le(s) symbole(s) au texte.
  - Pour ajouter un seul symbole ou le dernier symbole d'une série, passez à l'étape ⑥.
  - Pour ajouter une série de symboles au texte, appuyez sur , puis sur .

5 Pour chaque symbole supplémentaire, répétez les étapes 2 à 4.

6 Appuyez sur .

☞ Vous pouvez également sélectionner un symbole en saisissant le code correspondant, indiqué dans le tableau ci-dessous. Par exemple, en saisissant “A02”, puis en appuyant sur , vous ajoutez le symbole “?” au texte.

Les symboles ci-dessous sont disponibles.

Catégorie	Symboles									
<b>A</b> PONCTUATION	.	,	?	!	”	'	:	;	-	—
	00	01	02	03	04	05	06	07	08	09
	\	/	&	¿	¡	~	§	▪		
	10	11	12	13	14	15	16	17		
<b>B</b> CARACTERES COMMERCIAUX	@	#	%	®	©	™				
	00	01	02	03	04	05				
<b>C</b> MATHEMATIQUES	+	-	×	*	±	=	÷			
	00	01	02	03	04	05	06			
<b>D</b> PARENTHESES	(	)	[	]	<	>	«	»		
	00	01	02	03	04	05	06	07		
<b>E</b> FLECHES	→	←	↑	↓	➔	➔	⬆	⬇	☞	☜
	00	01	02	03	04	05	06	07	08	09
<b>F</b> UNITES MONETAIRES	°	\$	¥	£	€	¢	Fr	f	φ	
	00	01	02	03	04	05	06	07	08	
<b>G</b> CARACTERES INTERNATIONAUX	ā	ā	ß	ß	ɑ	β	γ	δ	μ	Ω
	00	01	02	03	04	05	06	07	08	09
	Ð	ð	Þ	þ	ij					
	10	11	12	13	14					



Catégorie	Symboles									
<b>H</b> CARACTERES NUMERIQUES	1/2	1/3	1/4	0	1	2	1	2		
	00	01	02	03	04	05	06	07		
<b>I</b> PICTOGRAMMES	★	○	●	□	△	◆				
	00	01	02	03	04	05				
<b>J</b>  ELECTRICITE / ELECTRONIQUE										
	00	01	02	03	04	05	06	07	08	09
	10	11	12	13	14	15	16	17	18	19
	20	21	22	23	24	25	26	27	28	29
	30	31	32	33	34	35	36	37	38	39
	40	41	42							
<b>K</b> INTERDICTIONS										
	00	01	02							
<b>L</b> AVERTISSEMENTS										
	00	01	02	03	04	05	06			
<b>M</b> COMMUNICATIONS										
	00	01	02							
<b>N</b> AUTRES										
	00	01	02	03						
<b>Z</b> CATEGORIE PERSONNELLE	*Les 16 symboles sélectionnés en dernier sont enregistrés automatiquement dans la catégorie personnelle de symboles.									

☞ Lorsque la catégorie personnelle de symboles est pleine, les nouveaux symboles sélectionnés effacent les anciens, sauf si la fonction Enregistrement de symbole est définie sur **NON**. (Reportez-vous à la section *Mise à jour régulière de la catégorie personnelle de symboles* à la page 39.)

## Mise en forme de l'étiquette

### Configuration de la longueur d'une étiquette

La longueur d'une étiquette peut être définie comme suit.

- 1 Appuyez sur **Code**, puis sur **A**<sup>Longueur</sup>.
- 2 Appuyez sur **←** ou sur **→** jusqu'à ce que **LONGUEUR** s'affiche.
- 3 Appuyez sur **↑**<sup>Début</sup> ou sur **↓**<sup>Fin</sup> jusqu'à ce que la longueur de l'étiquette souhaitée s'affiche (ou utilisez les touches numériques pour saisir la valeur souhaitée).
- 4 Appuyez sur **↵**<sup>N.Bloc</sup>.







### Configuration de la taille d'une marge

La taille des marges à droite et à gauche du texte peut être configurée.















- 1 Appuyez sur **Code**, puis sur **A**<sup>Longueur</sup>.
- 2 Appuyez sur **←** ou sur **→** jusqu'à ce que **MARGE** s'affiche.
- 3 Appuyez sur **↑**<sup>Début</sup> ou sur **↓**<sup>Fin</sup> jusqu'à ce que la largeur de marge souhaitée s'affiche (ou utilisez les touches numériques pour saisir la valeur souhaitée).
- 4 Appuyez sur **↵**<sup>N.Bloc</sup>.



## Encadrement de texte

- ① Appuyez sur , puis sur .
- ② Appuyez sur  ou sur  jusqu'à ce que la configuration du cadre souhaitée s'affiche.
- ③ Appuyez sur . La configuration sélectionnée est appliquée à l'ensemble du texte.







Les styles d'encadrement ci-dessous sont disponibles.

Configuration de l'encadrement	Exemple	Configuration de l'encadrement	Exemple
1		8	
2		9	
3		10	
4		11	
5		12	
6		13	
7		14	





## Configuration de la taille des caractères

La taille des caractères peut être configurée pour l'ensemble du texte de l'étiquette ou seulement pour le texte de la ligne où se trouve le curseur.

### Mise en forme de la taille des caractères de l'ensemble du texte

- 1 Appuyez sur .
- 2 Appuyez sur  ou sur  jusqu'à ce que **T.GLOBAL** s'affiche.
- 3 Appuyez sur  ou sur  jusqu'à ce que la taille des caractères souhaitée s'affiche.
- 4 Appuyez sur . La taille sélectionnée est appliquée à l'ensemble du texte.

### Mise en forme de la taille des caractères pour une seule ligne

- 1 Positionnez le curseur sur la ligne de texte dont vous souhaitez modifier la taille.
- 2 Appuyez sur , puis sur .
- 3 Appuyez sur  ou sur  jusqu'à ce que la taille des caractères souhaitée s'affiche.
- 4 Appuyez sur . La taille sélectionnée n'est appliquée qu'à la ligne de texte où se situe le curseur.







Les tailles de texte imprimables étant fonction de la largeur du ruban, le tableau ci-dessous indique la taille maximum d'un texte pouvant être utilisée pour une largeur de ruban donnée.

Largeur du ruban	Taille maximum du texte
6 mm	12 points (3 mm)
9 mm	18 points (4 mm)
12 mm	24 points (6 mm)
18 mm	36 points (9 mm)
24 mm	48 points (12 mm)







Si la configuration **AUTO** est sélectionnée et que le texte d'un bloc se compose uniquement d'une ligne de majuscules (pas de minuscules, ni de lettres accentuées), la taille du texte imprimé sera légèrement plus grande que le maximum possible pour la largeur donnée du ruban.

## Configuration de la largeur des caractères

### Mise en forme de la largeur de l'ensemble du texte

- 1 Appuyez sur .
- 2 Appuyez sur  ou sur  jusqu'à ce que **L.GLOBAL** s'affiche.
- 3 Appuyez sur  ou sur  jusqu'à ce que la largeur des caractères souhaitée s'affiche.
- 4 Appuyez sur . La largeur souhaitée est appliquée à l'ensemble du texte.

### Mise en forme de la largeur pour une seule ligne







- 1 Positionnez le curseur sur la ligne de texte dont vous souhaitez modifier la largeur des caractères.
- 2 Appuyez sur , puis sur .
- 3 Appuyez sur  ou sur  jusqu'à ce que **LARGEUR** s'affiche.
- 4 Appuyez sur  ou sur  jusqu'à ce que la largeur des caractères souhaitée s'affiche.
- 5 Appuyez sur . La largeur sélectionnée n'est appliquée qu'à la ligne de texte où se situe le curseur.

Les largeurs ci-après sont disponibles pour chaque taille de texte, comme indiqué ci-dessous.





<b>Largeur</b> <b>Taille</b>	<b>MOYENNE</b>	<b>LIM. MOY</b>	<b>ETROITE</b>	<b>LARGE</b>
12 mm (48 points)	ABC	ABC	ABC	ABC
9 mm (36 points)	ABC	ABC	ABC	ABC
6 mm (24 points)	ABC	ABC	ABC	ABC
4 mm (18 points)	ABC	ABC	ABC	ABC
3 mm (12 points)	ABC	ABC	ABC	ABC
2 mm (9 points)	ABC	ABC	ABC	ABC
1 mm (6 points)	ABC	ABC	ABC	ABC

## Configuration du style des caractères

### Mise en forme du style des caractères dans l'ensemble du texte

- 1 Appuyez sur .
- 2 Appuyez sur  ou sur  jusqu'à ce que **S.GLOBAL** s'affiche.
- 3 Appuyez sur  ou sur  jusqu'à ce que le style de caractère souhaité s'affiche.
- 4 Appuyez sur . Le style sélectionné est appliqué à l'ensemble du texte.

### Mise en forme du style des caractères pour une seule ligne







- 1 Positionnez le curseur sur la ligne de texte dont vous souhaitez modifier le style des caractères.
- 2 Appuyez sur , puis sur .
- 3 Appuyez sur  ou sur  jusqu'à ce que le style de caractère souhaité s'affiche.
- 4 Appuyez sur . Le style sélectionné n'est appliqué qu'à la ligne de texte où se situe le curseur.

Les styles de texte ci-dessous sont disponibles.

Configuration du style	Exemple	Configuration du style	Exemple
NORMAL	ABC	ITALIQUE	<i>ABC</i>
GRAS	<b>ABC</b>	IT+GRAS (italique et gras)	<b><i>ABC</i></b>
CONTOUR	ABC	IT+CONT (italique et contour)	<i>ABC</i>

## Configuration de l'alignement pour toutes les lignes d'un texte

---

- 1 Appuyez sur .
- 2 Appuyez sur  ou sur  jusqu'à ce que **ALI H.** s'affiche.
- 3 Appuyez sur  ou sur  jusqu'à ce que l'alignement souhaité s'affiche.
- 4 Appuyez sur . L'alignement sélectionné est appliqué à l'ensemble du texte.

Les alignements ci-dessous sont disponibles.

ABC
DEFGH
IJKLM

GAUCHE

ABC
DEFGH
IJKLM

CENTRE

ABC
DEFGH
IJKLM

DROITE











A B C
DEFGH
I J K L M

JUST.

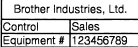
## Utilisation de gabarits pré-définis de mise en forme automatique

Divers gabarits d'étiquette déjà mises en forme sont disponibles, permettant de créer rapidement et facilement des étiquettes pour de nombreuses applications, depuis l'identification du contenu de boîtes et de dossiers jusqu'à l'étiquetage d'équipements, la création de badges et d'étiquettes d'identification. Après avoir sélectionné l'un des dix gabarits d'étiquette, saisissez le texte dans chacun des champs; l'étiquette est alors prête à être imprimée.







Les gabarits d'étiquette ci-dessous sont disponibles.





Touche	Nom du gabarit	Largeur du ruban × Longueur de l'étiquette	Champs du gabarit	Exemple
①	<b>POU-BELLE</b>	18 mm × 69 mm	① SYMBOLE? ② TEXTE1? ③ TEXTE2? ④ CODEBAR?	
②	<b>ACTIF1</b>	24 mm × 83 mm	① TEXTE1? ② TEXTE2? ③ CODEBAR?	
③	<b>ACTIF2</b>	24 mm × 79 mm	① TEXTE? ② CODEBAR?	
④	<b>ACTIF3</b>	24 mm × 41 mm	① TEXTE? ② CODEBAR?	
⑤	<b>ACTIF4</b>	24 mm × 55 mm	① TEXTE1? ② TEXTE2? ③ TEXTE3? ④ TEXTE4? ⑤ TEXTE5?	
⑥	<b>ID</b>	24 mm × 69 mm	① TEXTE1? ② TEXTE2? ③ TEXTE3?	
⑦	<b>SIGNE</b>	24 mm × 101 mm	① SYMBOLE? ② TEXTE1? ③ TEXTE2?	
⑧	<b>NOM BADG</b>	18 mm × 101 mm	① NOM? ② SOCIETE?	
⑨	<b>CLASSER</b>	12 mm × 88 mm	① TITRE? ② SOUS-TITRE?	
⑩	<b>IC CHIP</b>	9 mm × 25 mm	① TEXTE1? ② TEXTE2?	

① Appuyez sur , puis sur la touche numérique associée au modèle que vous souhaitez utiliser.

② Appuyez sur . Le premier champ du gabarit sélectionné s'affiche.





- 3 Appuyez sur  ou sur  pour afficher chaque champ, puis saisissez le texte.
- 4
- Pour imprimer une seule étiquette, appuyez sur .
  - Pour imprimer plusieurs copies, pour les imprimer en incrémentant certains caractères ou pour imprimer une image miroir du texte, appuyez sur , puis sur  ou . (Pour plus de détails, reportez-vous à la section *Utilisation des fonctions spéciales d'impression* à la page 31.)





- ☞ Des caractères accentués (page 17), des symboles (page 20) et des codes barres (page 18) peuvent être insérés dans les champs du gabarit.
- ☞ Pour quitter un gabarit, affichez le dernier champ et appuyez sur . Le menu Format automatique s'affiche. Appuyez sur  ou sur  jusqu'à ce que **QUITTER** s'affiche, puis appuyez sur .

## Impression d'étiquettes

### Aperçu de la composition de l'étiquette



La fonction **Aperçu** permet d'afficher un exemple de la composition du texte.

- Pour afficher un aperçu d'impression, appuyez sur , puis sur . La longueur de l'étiquette est indiquée dans l'angle en bas à gauche de l'écran.

- ☞ Pour déplacer l'aperçu d'impression vers la gauche ou vers la droite, appuyez sur  ou sur .
- ☞ Pour revenir au texte, appuyez sur  ou sur .

### Avance du ruban

- Pour faire avancer le ruban de 23 mm, appuyez sur . Le message "AVANCE" s'affiche.

- ☞ Appuyez sur  pour faire avancer le reste du ruban imprimé, après avoir appuyé sur  pour terminer l'impression.

## Impression d'une étiquette

- Pour imprimer une étiquette, appuyez sur **Impr**. Le message "ATTENDRE SVP", puis "COPIES" s'affiche, suivi du numéro de l'étiquette en cours d'impression.

## Utilisation des fonctions spéciales d'impression

Des fonctions spéciales d'impression permettent d'imprimer plusieurs copies d'étiquettes, de les imprimer en incrémentant certains caractères, d'imprimer des sections données du texte de l'étiquette ou d'imprimer le texte de l'étiquette sous la forme d'une image miroir.

### Impression multiple

La fonction Imprimer de nouveau permet d'imprimer jusqu'à 99 copies du même texte.

- 1 Appuyez sur **Code**, puis sur **Option Impr** **Type Ruban**.
- 2 Appuyez sur **←** ou sur **→** jusqu'à ce que **COPIES** s'affiche.
- 3 Appuyez sur **↑** **Début** ou sur **↓** **Fin** jusqu'à ce que le nombre de copies souhaité s'affiche (ou utilisez les touches numériques pour saisir la valeur souhaitée).
- 4 Appuyez sur **←** **N.Bloc** (ou sur **Impr**). **CONFIRME** s'affiche dans le menu Options d'impression.
- 5 Appuyez sur **←** **N.Bloc** (ou sur **Impr**) pour lancer l'impression du nombre de copies spécifié. Le numéro de chaque copie s'affiche lors de l'impression de l'étiquette.

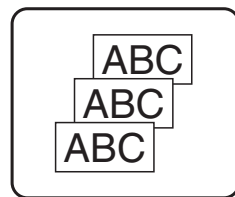







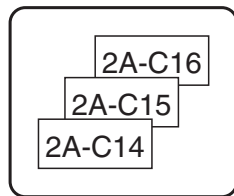













- ☞ Si la fonction Coupure est définie sur **1** ou sur **3**, le message "COUP. RUBAN/CONT" s'affiche après l'impression de chaque étiquette. Appuyez sur le levier du coupe-ruban pour séparer l'étiquette et continuer l'impression.
- ☞ Veillez à couper le ruban dans les 5 minutes qui suivent l'affichage du message.
- ☞ Pour plus de détails sur les diverses options disponibles pour couper le ruban, reportez-vous à la section *Sélection des paramètres d'avance et de coupure du ruban* à la page 37.
- ☞ Pour définir des options d'impression supplémentaires, plutôt que de passer à l'étape **5**, vous pouvez appuyer sur **↑** **Début** ou sur **↓** **Fin** jusqu'à ce que **CONTINUEZ** s'affiche dans le menu Options d'impression, puis appuyer sur **←** **N.Bloc**.

## Impression de plusieurs copies avec incrémentation de caractères

La fonction Numérotation peut être utilisée pour imprimer plusieurs copies du même texte, tout en augmentant la valeur de certains caractères (lettre, nombre ou donnée de code barres) après l'impression de chaque étiquette. Ce type d'incrémentation automatique est très utile pour imprimer des numéros de série, des étiquettes de contrôle de production ou d'autres étiquettes nécessitant un code croissant.



- 1 Appuyez sur , puis sur .
- 2 Appuyez sur  ou sur  jusqu'à ce que **NOMBRE** s'affiche.
- 3 Appuyez sur  ou sur  jusqu'à ce que le nombre de copies souhaité s'affiche (ou utilisez les touches numériques pour saisir la valeur souhaitée).
- 4 Appuyez sur . Le message "DEPART?" apparaît. (Pour spécifier uniquement le caractère où se situe le curseur comme champ de numérotation, appuyez sur , puis passez à l'étape 9.)
- 5 Appuyez sur  (Début),  (Fin),  ou  jusqu'à ce que le premier caractère à inclure dans le champ de numérotation clignote.
- 6 Appuyez sur . Le message "FIN?" s'affiche.
- 7 Appuyez sur  (Début),  (Fin),  ou  jusqu'à ce que le dernier caractère à inclure dans le champ de numérotation clignote.
- 8 Appuyez sur . **CONFIRME** s'affiche dans le menu Options d'impression.
- 9 Appuyez sur  (ou sur ) pour lancer l'impression du nombre d'étiquettes spécifié. Le numéro de chaque copie s'affiche lors de l'impression de l'étiquette.

- ☞ Si la fonction Coupure est définie sur **1** ou sur **3**, le message "COUP. RUBAN/CONT" s'affiche après l'impression de chaque étiquette. Appuyez sur le levier du coupe-ruban pour séparer l'étiquette et continuer l'impression.
- ☞ Veillez à couper le ruban dans les 5 minutes qui suivent l'affichage du message.
- ☞ Pour plus de détails sur les diverses options disponibles pour couper le ruban, reportez-vous à *Sélection des paramètres d'avance et de coupure du ruban* à la page 37.
- ☞ Les lettres et les chiffres s'incrémentent comme indiqué ci-dessous.

0 → 1 → ...9 → 0 → ...

A → B → ...Z → A → ...

a → b → ...z → a → ...

A0 → A1 → ...A9 → B0 → ...

Les espaces (indiqués ainsi " \_ " dans les exemples ci-dessous) peuvent être utilisés pour ajuster l'espacement entre les caractères ou pour vérifier le nombre de chiffres à imprimer.

\_Z → AA → ...ZZ → AA → ...

\_9 → 10 → ...99 → 00 → ...

1\_9 → 2\_0 → ...\_9 → 0\_0 → ...

- ☞ Un seul champ de numérotation peut être sélectionné par texte.
- ☞ Un champ de numérotation doit être entièrement compris dans une ligne de texte d'un seul bloc.
- ☞ Un champ de numérotation peut compter au maximum cinq caractères.
- ☞ Si vous insérez, dans le champ de numérotation, un caractère non alphanumérique, tel qu'un symbole, seuls les lettres et le nombre inscrits dans le champ de numérotation seront incrémentés lors de l'impression des étiquettes; si le champ ne contient que des caractères non alphanumériques, une seule étiquette s'imprime.
- ☞ Pour définir des options d'impression supplémentaires, plutôt que de passer à l'étape 9, appuyez sur  $\uparrow$ <sup>Début</sup> ou sur  $\downarrow$ <sup>Fin</sup> jusqu'à ce que **CONTINUEZ** s'affiche dans le menu Options d'impression, puis appuyez sur  $\leftarrow$ <sup>N.Bloc</sup>.
- ☞ Si un code barres est sélectionné comme champ de numérotation à l'étape 5, ignorez les étapes 6 et 7, et passez à l'étape 8.

## Impression d'un ensemble de blocs de texte

La fonction Impression de blocs permet de sélectionner un ensemble de blocs de texte à imprimer.

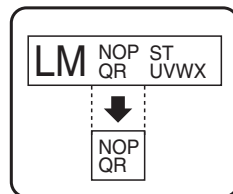

- 1 Appuyez sur  $\text{Code}$ , puis sur  $\text{Option Impr}$   $\text{Type Ruban}$ .
  - 2 Appuyez sur  $\leftarrow$  ou sur  $\rightarrow$  jusqu'à ce que le premier numéro de l'ensemble affiché sous **BLOC N°** clignote.
  - 3 Appuyez sur  $\uparrow$ <sup>Début</sup> ou sur  $\downarrow$ <sup>Fin</sup> jusqu'à ce que le numéro du bloc souhaité s'affiche (ou utilisez les touches numériques pour saisir le nombre souhaité).
  - 4 Appuyez sur  $\rightarrow$  jusqu'à ce que le second numéro de l'ensemble affiché sous **BLOC N°** clignote.
  - 5 Appuyez sur  $\uparrow$ <sup>Début</sup> ou sur  $\downarrow$ <sup>Fin</sup> jusqu'à ce que le numéro du bloc souhaité s'affiche (ou utilisez les touches numériques pour saisir le numéro souhaité).
  - 6 Appuyez sur  $\leftarrow$ <sup>N.Bloc</sup> (ou sur  $\text{Impr}$ ). **CONFIRME** s'affiche dans le menu Options d'impression.
  - 7 Appuyez sur  $\leftarrow$ <sup>N.Bloc</sup> (ou sur  $\text{Impr}$ ) pour lancer l'impression du nombre d'étiquettes spécifié. Le numéro de chaque copie s'affiche lors de l'impression de l'étiquette.
- ☞ Pour définir des options d'impression supplémentaires, plutôt que de passer à l'étape 7, vous pouvez appuyer sur  $\uparrow$ <sup>Début</sup> ou sur  $\downarrow$ <sup>Fin</sup> jusqu'à ce que **CONTINUEZ** s'affiche dans le menu Options d'impression, puis appuyer sur  $\leftarrow$ <sup>N.Bloc</sup>.

## Impression d'étiquettes miroirs

Cette fonction imprime l'étiquette pour que le texte soit lisible du côté adhésif du ruban. Si l'étiquette doit être apposée sur une vitre ou tout autre matériau transparent, elle pourra être correctement lue de l'autre côté de ce matériau.

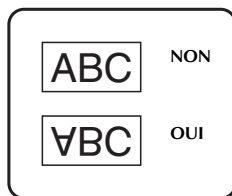

- 1 Appuyez sur **Code**, puis sur **Option Impr** **Type Ruban**.
- 2 Appuyez sur **←** ou sur **→** jusqu'à ce que **MIROIR** s'affiche.
- 3 Appuyez sur **↑** **Début** ou sur **↓** **Fin** jusqu'à ce que **OUI** s'affiche.
- 4 Appuyez sur **←** **N.Bloc** (ou sur **Impr**). **CONFIRME** s'affiche dans le menu Options d'impression.
- 5 Appuyez sur **←** **N.Bloc** (ou sur **Impr**) pour lancer l'impression du nombre d'étiquettes spécifié. Le numéro de chaque copie s'affiche lors de l'impression de l'étiquette.

- ☞ Lorsque vous utilisez la fonction d'impression miroir, le texte doit être imprimé sur une bande adhésive transparente.
- ☞ Pour définir des options d'impression supplémentaires, plutôt que de passer à l'étape 5, vous pouvez appuyer sur **↑** **Début** ou sur **↓** **Fin** jusqu'à ce que **CONTINUEZ** s'affiche dans le menu Options d'impression, puis appuyer sur **←** **N.Bloc**.

## Combinaison de fonctions spéciales d'impression

De nombreuses fonctions spéciales d'impression peuvent être combinées, selon les conditions (mode du Format d'étiquette sélectionné, utilisation d'un gabarit...). Par exemple, si l'on combine la fonction Imprimer de nouveau et la fonction Numérotation pour imprimer deux copies d'une étiquette, avec comme champ de numérotation "1" et trois incréments, les étiquettes présentées ci-dessus seront imprimées.

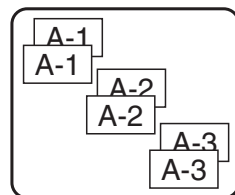







- ☞ Pour plus de détails sur les diverses fonctions spéciales d'impression, reportez-vous à la section correspondante ci-dessus.



## Stockage et rappel de fichiers

Un texte fréquemment utilisé et sa mise en forme peuvent être stockés en mémoire et rappelés facilement pour être modifiés et imprimés rapidement. Lorsque chaque fichier texte est stocké, un numéro lui est attribué pour faciliter son rappel. La mémoire peut contenir jusqu'à dix fichiers texte ou environ 2 000 caractères.







Une copie du fichier texte étant rappelée lorsque vous utilisez la fonction Recall, le texte peut être imprimé ou modifié sans changer le fichier texte original. Lorsque vous n'avez plus besoin d'un fichier ou que vous souhaitez libérer de l'espace mémoire, la fonction Clear peut être utilisée pour supprimer des fichiers texte.



### Stockage de texte d'étiquette

- 1 Appuyez sur .
- 2 Appuyez sur  ou sur  jusqu'à ce que **ENTREE** s'affiche.
- 3 Appuyez sur .
- 4 Appuyez sur  ou sur  jusqu'à ce que le numéro du fichier dans lequel vous souhaitez stocker le texte s'affiche.
- 5 Appuyez sur .













- ☛ Si le nombre maximum de caractères stockés a déjà été atteint, le message d'erreur "MEMOIRE PLEINE!" s'affiche à l'écran. Dans ce cas, vous devez supprimer un fichier texte existant pour pouvoir en stocker un nouveau.
- ☛ S'il y a déjà un fichier stocké sous le numéro de fichier sélectionné, le message "ECRASER?" s'affiche à l'écran. Pour écraser le fichier stocké et le remplacer par le nouveau fichier, appuyez sur . Pour revenir en arrière et choisir un autre numéro de fichier, sans écraser le fichier texte, appuyez sur , puis sélectionnez un autre numéro de fichier.



## Rappel d'un texte stocké



- 1 Appuyez sur .
- 2 Appuyez sur  ou sur  jusqu'à ce que **RAPPEL** s'affiche.
- 3 Appuyez sur .
- 4 Appuyez sur  ou sur  jusqu'à ce que le numéro du fichier contenant le texte à rappeler s'affiche.
- 5 Appuyez sur . Le texte précédemment saisi et affiché à l'écran s'efface; le texte stocké dans le fichier sélectionné est rappelé à l'écran.

 Pour afficher d'autres parties du fichier texte sélectionné, appuyez sur  ou sur .

## Suppression d'un texte stocké

- 1 Appuyez sur .
- 2 Appuyez sur  ou sur  jusqu'à ce que **EFFACER** s'affiche.
- 3 Appuyez sur .
- 4 Appuyez sur  ou sur  jusqu'à ce que le numéro du fichier contenant le texte à supprimer s'affiche.
- 5 Sélectionnez le(s) fichier(s) à supprimer.
  - Pour supprimer un seul fichier, passez à l'étape **6**.
  - Pour sélectionner plusieurs fichiers, appuyez sur . Le numéro du fichier en cours est sélectionné. Continuez de sélectionner les fichiers texte en répétant l'étape **4**, puis appuyez sur  jusqu'à ce que tous les fichiers à supprimer soient sélectionnés.
  - Pour supprimer tous les fichiers, appuyez sur , puis sur .
- 6 Appuyez sur . Le message "OK POUR EFFACER?" (ou "EFFACER TOUT?" si tous les fichiers sont sélectionnés) s'affiche.
- 7 Appuyez sur . Le texte stocké dans les fichiers sélectionnés est supprimé.

 Pour afficher d'autres parties du fichier de texte sélectionné, appuyez sur  ou sur .

 Pour retirer un fichier texte de la liste des fichiers à supprimer, affichez le fichier puis appuyez sur  pour que le numéro du fichier ne soit plus sélectionné.

# 4 Réglages de l'appareil

Vous pouvez utiliser plusieurs fonctions pour modifier et régler le fonctionnement de l'appareil.

## Sélection des paramètres d'avance et de coupure du ruban

La fonction **Coupure** vous permet de déterminer l'emplacement de la coupure sur l'étiquette, lorsqu'elle s'imprime. Il est possible de définir deux méthodes de coupure différentes:

**Pause coupure** (l'impression s'arrête pour permettre de couper l'étiquette) et **Impression en série** (le dernier exemplaire n'avance pas pour être coupé, évitant ainsi tout gaspillage de ruban).

**L'Impression en série est une fonction économique qui vous permet d'éviter de gaspiller du ruban lorsque vous imprimez des étiquettes.** Si l'Impression en série n'est pas sélectionnée, l'excédent de ruban de la session de travail précédente est coupé avant que la première étiquette de la session en cours ne soit imprimée. Si vous sélectionnez un paramètre configuré sur Impression en série, la dernière étiquette de la session de travail précédente reste dans l'appareil (elle n'avance pas); ainsi, l'impression de l'étiquette suivante peut se faire sans gaspillage de ruban. Lorsque la dernière étiquette est imprimée, appuyez sur **Avance** pour faire avancer la série d'étiquettes et appuyez ensuite sur le levier du coupe-ruban.

Les paramètres suivants sont disponibles: (Le paramètre par défaut est 1.)

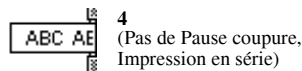
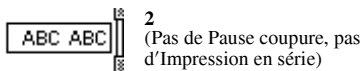
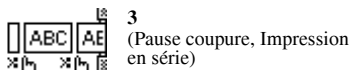
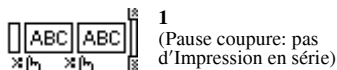

- 1 Appuyez sur **Code**, puis sur **Z** (Config).
- 2 Appuyez sur **←** ou sur **→** jusqu'à ce que **COUP.** s'affiche.
- 3 Appuyez sur **↑** (Début) ou sur **↓** (Fin) jusqu'à ce que le paramètre souhaité s'affiche, puis appuyez sur **←** (N.Bloc).

Après avoir effectué une impression en utilisant la fonction **Coupure** définie sur 3 ou 4, appuyez sur **Avance** pour faire avancer le ruban, puis appuyez sur le levier du coupe-ruban pour le couper.



## Réglage du contraste de l'écran

Vous pouvez éclaircir ou assombrir l'affichage de l'écran en sélectionnant une valeur située entre **-2** et **+2**. La valeur par défaut est **0**. Sélectionnez une valeur supérieure pour augmenter le contraste (assombrir l'écran). Sélectionnez une valeur inférieure pour diminuer le contraste (éclaircir l'écran).

- 1 Appuyez sur **Code**, puis sur **Config.** **Z**.
- 2 Appuyez sur **←** ou sur **→** jusqu'à ce que **CONTRASTE** s'affiche.
- 3 Appuyez sur **↑** ou sur **↓** jusqu'à ce que le paramètre souhaité s'affiche, puis appuyez sur **←**.

## Réglage de la fonction Réduction automatique

Grâce à la fonction Réduction automatique, vous pouvez définir la largeur du texte (**LARGEUR TEXTE**), ainsi que sa taille (**TAILLE TEXTE**), si ce texte, défini avec le paramètre de taille **AUTO**, est plus long que l'étiquette choisie. (La valeur par défaut est **TAILLE TEXTE**.)

- 1 Appuyez sur **Code**, puis sur **Config.** **Z**.
- 2 Appuyez sur **←** ou sur **→** jusqu'à ce que **REDUCT. AUTO** s'affiche.
- 3 Appuyez sur **↑** ou sur **↓** jusqu'à ce que le paramètre souhaité s'affiche, puis appuyez sur **←**.

Si la fonction **TAILLE TEXTE** est sélectionnée et que vous souhaitez ajouter du texte, la taille des caractères est réduite automatiquement; ainsi, la longueur du texte correspondra à celle de l'étiquette.









Si la fonction **LARGEUR TEXTE** est sélectionnée et que vous souhaitez ajouter du texte, la largeur des caractères est réduite; ainsi, la longueur du texte correspondra à celle de l'étiquette.

Cependant, si la largeur des caractères est définie sur **ETROITE**, la taille des caractères est également réduite pour permettre à la longueur du texte de correspondre à celle de l'étiquette.









## Calibrage de la longueur de l'étiquette

Si la longueur d'une étiquette imprimée ne correspond pas à celle spécifiée avec la fonction Longueur, la longueur de l'étiquette imprimée peut être ajustée à l'aide de la fonction d'ajustement de longueur en sélectionnant une valeur située entre **-1** et **+3**. (La valeur par défaut est **0**.)

- 1 Appuyez sur , puis sur .
- 2 Appuyez sur  ou sur  jusqu'à ce que **AJUST.LONGUEUR** s'affiche.
- 3 Appuyez sur  ou sur  jusqu'à ce que le paramètre souhaité s'affiche, puis appuyez sur .







## Mise à jour régulière de la catégorie personnelle de symboles

Lorsque la catégorie personnelle de symboles est pleine, vous pouvez choisir de continuer à ajouter des symboles dans cette catégorie, en effaçant les anciens symboles (**OUI**), ou d'arrêter d'ajouter des symboles dans cette catégorie (**NON**). (La configuration par défaut est **OUI**.)

- 1 Appuyez sur , puis sur .
- 2 Appuyez sur  ou sur  jusqu'à ce que **SYMBOL UPDATE** s'affiche.
- 3 Appuyez sur  ou sur  jusqu'à ce que le paramètre souhaité s'affiche, puis appuyez sur .

## Affichages des informations relatives aux versions

Vous pouvez utiliser cette fonction pour afficher des informations relatives à la version du logiciel P-touch, ainsi qu'au jeu de symboles intégré.

- 1 Appuyez sur , puis sur .
- 2 Appuyez sur  ou sur  jusqu'à ce que **INFO VERSION** s'affiche.
- 3 Appuyez sur  ou sur  jusqu'à ce que les informations souhaitées concernant la version s'affichent.
- 4 Appuyez sur  pour quitter le mode Réglage.

## 5 Utilisation de la P-touch avec un ordinateur

La P-touch est équipée d'un port USB, ce qui vous permet de la connecter à un ordinateur fonctionnant sous Microsoft® Windows®. Le logiciel P-touch Editor 3.2 figurant sur le CD-ROM fourni doit être installé conjointement au pilote d'imprimante, à Transfer Manager et à Backup Manager.

- **P-touch Editor 3.2** est un logiciel de création d'étiquettes qui vous offre des fonctionnalités complémentaires, d'illustration et de présentation, qui vous permettront de concevoir des gabarits d'étiquette plus élaborés et de créer des bases de données. Après avoir créé les gabarits d'étiquette et les bases de données, vous pouvez les télécharger vers la P-touch, où ils pourront être utilisés pour l'impression des étiquettes.
- **Transfer Manager** sert à télécharger des données créées sur votre ordinateur vers la P-touch, vous permettant ainsi de les utiliser où que vous soyez. Vous pouvez télécharger vers la P-touch les formats de données suivants.
  - Les gabarits d'étiquette créés à l'aide de P-touch Editor vous permettent d'élargir le champ des possibilités offertes par la P-touch pour créer des étiquettes personnalisées.
  - En outre, les bases de données créées avec P-touch Editor ou au format \*.csv vous fournissent l'accès à une grande quantité de données (par exemple, des listes de clients ou des inventaires) pouvant servir à l'impression des étiquettes.
  - Vous pouvez utiliser des images de caractères programmables au format \*.bmp, afin de mettre en valeur les étiquettes grâce à des caractères qui ne sont pas disponibles sur la P-touch.
- **Backup Manager** vous permet de sauvegarder les formats de données suivants à partir de la P-touch, vers votre ordinateur, et de restaurer ces données si celles contenues dans la P-touch sont perdues.
  - Gabarits d'étiquettes
  - Base de données
  - Utilisation d'images de caractères programmables
  - Fichiers d'étiquettes enregistrés dans la mémoire de la P-touch

☛ **Le logiciel P-touch Editor et le pilote d'imprimante doivent être installés avant que la P-Touch ne soit connectée à l'ordinateur ou mise sous tension.**

☛ Utilisez uniquement le câble d'interface USB fourni pour connecter la P-touch à l'ordinateur.

☛ Un seul ordinateur ne peut pas être connecté à plusieurs P-touch en même temps.

☛ **Bien que la P-touch puisse être reliée à un ordinateur à l'aide d'une connexion USB, les étiquettes élaborées sous P-touch Editor ne peuvent être imprimées directement à partir de l'application.**

# Installation du logiciel et du pilote d'imprimante

Le logiciel P-touch Editor 3.2 du CD-ROM offre une variété de fonctions complexes pour l'impression de codes barres et d'images, qui permettent ainsi la création de toutes sortes d'étiquettes. Le pilote d'imprimante doit également être installé avec cette application, afin qu'elle puisse communiquer avec la P-touch.

- ✘ **Bien que la P-touch puisse être reliée à un ordinateur à l'aide d'une connexion USB, les étiquettes élaborées sous P-touch Editor ne peuvent être imprimées directement à partir de l'application.**

## Avant l'installation

Vérifiez que la configuration de votre système est conforme aux exigences suivantes.

<b>Ordinateur</b>	IBM PC/AT ou compatible
<b>Système d'exploitation</b>	Microsoft® Windows® 98, 98 SE, Me, 2000 Professional, XP Professional ou XP Home
<b>Processeur</b>	Pentium 166 MHz ou supérieur (éditions XP Professional et XP Home: Pentium 300 MHz ou supérieur)
<b>Mémoire</b>	Minimum 64 Mo (éditions XP Professional et XP Home: 128 Mo ou plus)
<b>Espace disque disponible</b>	Minimum 20 Mo (100 Mo pour une installation complète)
<b>Ecran</b>	800 x 600 dpi (SVGA)/Couleurs haute définition ou supérieur
<b>Port USB</b>	Disponible
<b>Lecteur CD-ROM</b>	Disponible

- ✘ Toute installation sous Windows® 2000 nécessite des droits administrateur. En outre, vous devez détenir des droits utilisateur ou des droits administrateur pour effectuer le transfert des données. Ce logiciel ne fonctionne pas pour les groupes d'utilisateurs. En outre, il n'est pas compatible avec le système d'exploitation Windows® 2000 Server.
- ✘ Sous Windows® XP, le transfert des données est possible uniquement à partir d'un compte dont l'utilisateur possède les droits administrateur.

## Installation du logiciel P-touch Editor 3.2

- ☛ **Ne connectez pas la P-touch à l'ordinateur tant que vous n'y êtes pas invité.**
- ☛ **Il est fortement recommandé de fermer toutes les applications Windows avant d'installer ce logiciel.**

- 1 Insérez le CD-ROM fourni dans le lecteur de l'ordinateur. Une boîte de dialogue vous permettant de choisir la langue du programme d'installation s'affiche.

☛ Si l'assistant InstallShield® ne démarre pas automatiquement:  
Double-cliquez tout d'abord sur "Poste de travail" sur votre bureau, puis sur le lecteur contenant le CD-ROM. Sous Windows® XP, cliquez sur "Poste de travail" dans le menu Démarrer, puis double-cliquez sur le lecteur contenant le CD-ROM.  
Double-cliquez ensuite sur "Setup.exe" pour afficher la boîte de dialogue.



- 2 Sélectionnez la langue souhaitée, puis cliquez sur "OK". L'assistant InstallShield® pour l'installation du logiciel P-touch Editor démarre et la boîte de dialogue "Bienvenue" s'affiche.
- 3 Lisez attentivement le contenu de la boîte de dialogue "Bienvenue", puis cliquez sur "Suivant" pour continuer. La boîte de dialogue "Informations utilisateur" s'affiche.
- 4 Saisissez les informations nécessaires dans les champs correspondants, puis cliquez sur "Suivant". Une boîte de dialogue vous invitant à confirmer les informations saisies s'affiche.
- 5 Cliquez sur "Oui" pour enregistrer les informations saisies. La boîte de dialogue "Type d'installation" s'affiche.
- 6 Sélectionnez la méthode d'installation souhaitée, puis cliquez sur "Suivant".  
Si vous sélectionnez "Personnalisée", cliquez sur "Suivant" pour afficher la boîte de dialogue qui vous permettra de sélectionner les options à installer.  
Une fois le logiciel P-touch Editor installé, une boîte de dialogue vous permettant de choisir ou non d'installer le pilote d'imprimante s'affiche.
- 7 Cliquez sur "Oui". La première boîte de dialogue d'installation du pilote s'affiche, vous informant que le pilote d'imprimante de la P-touch va être installé.
- 8 Observez la procédure indiquée dans la section *Installation du pilote d'imprimante USB* à la page 43.
- 9 Lorsque l'installation de P-touch Editor est terminée, une boîte de dialogue s'affiche, permettant de mettre à jour le logiciel P-touch Editor 3.2 afin qu'il soit compatible avec Access 2000. Si vous souhaitez mettre à jour P-touch Editor 3.2 pour Access 2000, cliquez sur "Oui", puis observez les instructions qui s'affichent.

- ☞ Si une boîte de dialogue s'affiche, vous indiquant que l'installation est terminée et que l'ordinateur doit être redémarré, sélectionnez l'option de redémarrage, cliquez sur "Terminer" pour redémarrer l'ordinateur, puis retirez le CD-ROM du lecteur.
- ☞ Pour désinstaller le logiciel P-touch Editor 3.2, double-cliquez sur "Ajout/Suppression de programmes" ("Ajout ou suppression des programmes" sous Windows® XP) dans la fenêtre du panneau de configuration, puis observez les instructions qui s'affichent.

## Installation du pilote d'imprimante USB

- ☞ **Ne connectez pas la P-touch à l'ordinateur avant d'avoir été invité à le faire, sinon le pilote risque de ne pas être installé correctement.**

### Sous Windows® 98, 98 SE, Me ou 2000:

- 1 Lorsque la boîte de dialogue vous informant que le pilote d'imprimante de la P-touch va être installé s'affiche, cliquez sur "Suivant". Une boîte de dialogue vous invitant à connecter la P-touch à l'ordinateur s'affiche.
- 2 Connectez la P-touch à l'ordinateur à l'aide du câble d'interface USB fourni, puis **maintenez la touche**  **enfoncée et appuyez sur**  **pour faire passer la P-touch en mode Transfert.** Une boîte de dialogue s'affiche, vous indiquant que l'installation du pilote est terminée.
- 3 Cliquez sur "Terminer".

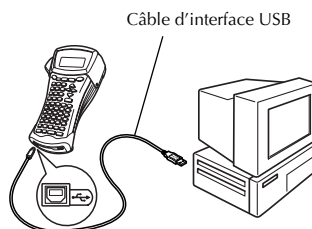



- ☞ Si une boîte de dialogue s'affiche, vous indiquant que l'installation est terminée et que l'ordinateur doit être redémarré, sélectionnez l'option de redémarrage, cliquez sur "Terminer" pour redémarrer l'ordinateur, puis retirez le CD-ROM du lecteur.

### Sous Windows® XP:

- ☞ Un message, vous informant que le pilote d'imprimante a réussi les tests de compatibilité de Brother et que vous devez cliquer sur "Continuer quand même" si un message d'avertissement apparaît, s'affiche. Cliquez sur "OK".

- 1 Lorsque la boîte de dialogue vous informant que le pilote d'imprimante de la P-touch va être installé s'affiche, cliquez sur "Suivant". Une boîte de dialogue vous invitant à connecter la P-touch à l'ordinateur s'affiche.

- 2 Connectez la P-touch à l'ordinateur à l'aide du câble d'interface USB fourni, puis **maintenez la touche**  **enfoncée et appuyez sur**  **pour faire passer la P-touch en mode Transfert.** La première boîte de dialogue “Assistant de matériel détecté” s’affiche.

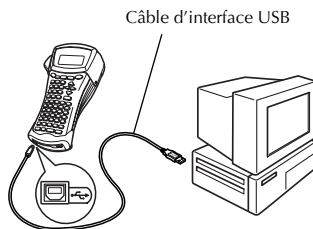

- 3 Sélectionnez “Installer le logiciel automatiquement (recommandé)”, puis cliquez sur “Suivant”. Une boîte de dialogue s’affiche et vous avertit que le logiciel n’a pas réussi le test du logo de Windows®.

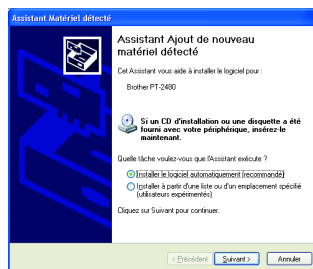

- 4 Cliquez sur “Continuer quand même” pour poursuivre l’installation. Une boîte de dialogue “Assistant matériel détecté” s’affiche, vous indiquant que l’assistant matériel détecté a terminé l’installation du pilote d’imprimante pour la P-touch.

☞ Si une boîte de dialogue “Configuration du pilote” s’affiche, vous indiquant que l’installation du pilote d’imprimante est terminée, cliquez sur “Terminer”.



- 5 Cliquez sur “Terminer”. Une boîte de dialogue s’affiche, vous indiquant que l’installation est terminée.
- 6 Sélectionnez “Oui, je veux redémarrer mon ordinateur maintenant” (ou “Oui, redémarrer maintenant” si le pilote a été installé séparément), cliquez sur “Terminer” pour redémarrer l’ordinateur, puis retirez le CD-ROM du lecteur.

☞ Pour désinstaller le pilote d’imprimante, démarrez le programme d’installation du CD-ROM, cliquez sur le bouton du pilote dans la boîte de dialogue qui s’affiche, puis sélectionnez l’option souhaitée et observez les instructions qui apparaissent.

## Mode d'emploi

Vous pouvez visionner le mode d'emploi de P-touch Editor en insérant le CD-ROM dans le lecteur chaque fois que vous souhaitez le consulter ou en l'installant sur votre ordinateur, afin qu'il soit rapidement accessible à tout moment. Le mode d'emploi étant un document HTML, vous avez besoin d'un navigateur pour le consulter.

### Pour visionner le mode d'emploi à partir du CD-ROM:

- 1 Démarrez l'explorateur Windows®.
- 2 Sélectionnez le lecteur de CD-ROM.
- 3 Double-cliquez sur le dossier P-touch.
- 4 Double-cliquez sur le dossier Manuel.
- 5 Double-cliquez sur "Main.htm".

### Pour visionner le mode d'emploi installé sur le disque dur:

- 1 Cliquez sur "Démarrer" dans la barre des tâches pour afficher le menu correspondant.
- 2 Sélectionnez "Programmes".
- 3 Sélectionnez "P-touch Editor 3.2".
- 4 Cliquez sur "Mode d'emploi de P-touch Editor 3.2".



## Utilisation du logiciel P-touch Editor 3.2

Le logiciel P-touch Editor 3.2 permet à tout utilisateur de créer et d'imprimer des étiquettes plus complexes et ce, quels que soient leurs besoins.

### Remarques concernant la création de gabarits

---

Certaines fonctions de P-touch Editor 3.2 n'étant pas disponibles avec la P-touch, tenez compte des éléments suivants lorsque vous utilisez P-touch Editor 3.2 pour créer des gabarits.

- ☞ Seule la police Helsinki est disponible sur l'appareil. Par conséquent, il se peut que la police utilisée pour l'impression soit différente de celle du gabarit de P-touch Editor. De plus, la taille de la totalité du texte de l'appareil étant définie sur **AUTO**, elle pourra être réduite automatiquement.
- ☞ Bien que vous puissiez utiliser un style différent pour chaque caractère grâce à P-touch Editor, ce style pourra uniquement être appliqué à une ligne de texte sur l'appareil. En outre, certains styles de caractères ne sont pas disponibles sur l'appareil.
- ☞ Contrairement à P-touch Editor, la P-touch ne peut imprimer des caractères soulignés ou surlignés.
- ☞ L'appareil peut lire uniquement les 999 premières lignes d'une base de données liée à un gabarit.
- ☞ L'appareil ne peut lire que la première ligne d'un texte saisi dans un champ de la base de données. Par conséquent, si vous souhaitez imprimer à partir d'une base de données contenant plus d'une ligne de texte, créez un gabarit et une base de données avec des champs individuels pour chaque ligne de texte.
- ☞ Certains caractères disponibles avec le logiciel P-touch Editor ne le sont pas sur l'appareil.
- ☞ Les codes barres dont les paramètres ne sont pas compatibles avec ceux de la P-touch ne seront pas imprimés correctement.
- ☞ La longueur maximale d'un gabarit créé avec P-touch Editor est de 1 m.
- ☞ Créez les gabarits et les bases de données de manière à ce que les étiquettes imprimées ne contiennent pas plus de 500 caractères.
- ☞ Les champs situés hors de la zone d'impression risquent de ne pas être imprimés en totalité.
- ☞ Les champs de numérotation définis avec P-touch Editor ne peuvent pas être transférés et ne sont pas compatibles avec la fonction **Numérotation** de l'appareil.
- ☞ Les arrière-plans définis avec P-touch Editor ne sont pas compatibles avec l'appareil.
- ☞ Les objets horodateurs utilisant le paramètre "At Printing" sur P-touch Editor ne seront pas imprimés.
- ☞ L'étiquette imprimée peut différer de l'image qui s'affiche dans la zone d'aperçu de Transfer Manager.
- ☞ Lorsque le numéro ou l'ordre des champs d'une base de données est modifié ou que seule la base de données (fichier \*.csv) est transférée pour être mise à jour, cette base de données pourra ne pas être correctement reliée au gabarit. En outre, l'appareil doit reconnaître la première ligne des données du dossier transféré en tant que "noms de champs", sinon la base de données ne pourra pas être imprimée.
- ☞ Les mises en page effectuées à l'aide de P-touch Editor utilisant la fonction d'impression partagée (élargissement de l'étiquette et impression sur deux étiquettes ou plus) ne peuvent pas être transférées.
- ☞ La longueur de l'étiquette définie avec P-touch Editor et celle indiquée sur la P-touch peuvent légèrement différer en raison de la marge d'erreur informatique de la P-touch.

## Démarrage du logiciel P-touch Editor 3.2

- 1 Cliquez sur “Démarrer” dans la barre des tâches pour afficher le menu correspondant.
- 2 Sélectionnez “Programmes”.
- 3 Sélectionnez “P-touch Editor 3.2”.
- 4 Cliquez sur “P-touch Editor 3.2”.

Lors du démarrage de P-touch Editor, la fenêtre suivante s’affiche.

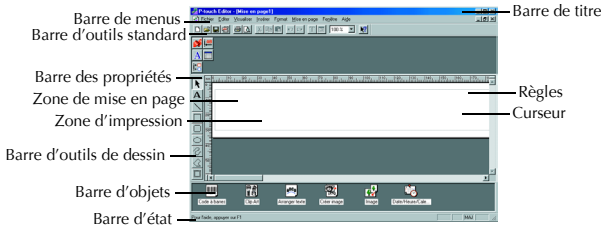

## Affichage des propriétés

Bien que les fenêtres présentées ci-dessous apparaissent sous Windows® 98, 98 SE et Me, les opérations effectuées sous Windows® 2000 et XP sont identiques, sauf indication contraire.

Vous pouvez afficher les propriétés souhaitées en cliquant sur l’icône de la barre des propriétés.

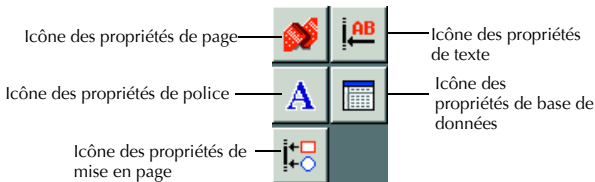

Propriétés de page (  )

Lorsque la P-touch est définie comme imprimante:

Cliquez sur ce bouton pour masquer les propriétés.



---

## Saisie de texte

---

☞ Bien que les fenêtres présentées ci-dessous apparaissent sous Windows® 98, 98 SE et Me, les opérations effectuées sous Windows® 2000 et XP sont identiques, sauf indication contraire.

- 1 Cliquez sur **A** (bouton Texte) dans la barre d'outils de dessin.  
Vous pouvez saisir le texte; le curseur passe de  (curseur de sélection) à **I** (curseur en I).
- 2 Déplacez le curseur en I vers la zone de mise en page, à l'endroit où vous souhaitez saisir le texte, puis faites un clic gauche. Le curseur clignote dans la zone de mise en page pour indiquer que vous pouvez à présent saisir votre texte.
- 3 Utilisez le clavier de votre ordinateur pour saisir le texte.
- 4 Pour créer une nouvelle ligne de texte, appuyez sur la touche Entrée de votre clavier.

☞ Avec P-touch Editor 3.2, le texte est toujours saisi en mode Insertion. Le mode Remplacement ne peut pas être utilisé pour la saisie de texte.

☞ Pour modifier la police et la taille du texte, cliquez sur l'icône correspondante dans la barre des propriétés, puis sélectionnez les paramètres souhaités parmi les propriétés qui s'affichent.

☞ Pour toute information complémentaire, reportez-vous à la section *Mode d'emploi* à la page 45.

---

## Remarques d'utilisation

---

### Codes barres

---

Tenez compte des éléments suivants lors de l'utilisation de P-touch Editor 3.2 pour l'impression de codes barres.

- Certains lecteurs de codes barres ne peuvent pas lire des codes barres imprimés avec des encres de certaines couleurs, sur des rubans de certaines couleurs.
- Veillez à tester le lecteur de codes barres pour vous assurer qu'il peut lire des codes barres imprimés à l'endroit où vous souhaitez les apposer.
- Les protocoles de codes barres pouvant être utilisés se limitent à ceux disponibles avec la P-touch. Vous trouverez la liste des protocoles de codes barres disponibles à la page 18.

## Bases de données

Tenez compte des éléments suivants lors de l'utilisation des bases de données de P-touch Editor 3.2.

☞ Pour obtenir des informations complémentaires, reportez-vous au mode d'emploi figurant sur le CD-ROM de P-touch Editor 3.2.

- La fonction de base de données du logiciel P-touch Editor 3.2 utilise des fichiers de base de données compatibles avec Microsoft Access 97. Cette compatibilité est rendue possible grâce à la mise à jour de P-touch Editor 3.2 à l'aide d'un programme disponible sur le CD-ROM. Si P-touch Editor 3.2 n'a pas été mis à jour et rendu compatible avec Access 2000 pendant l'installation, reportez-vous au fichier Readme (Ptouch\Editor\Ac2k) sur le CD-ROM, puis lancez le programme.
- Outre les fichiers \*.mdb, le logiciel P-touch Editor 3.2 peut importer d'autres fichiers, comme par exemple des fichiers \*.csv. Les fichiers \*.csv enregistrés dans une application telle que Microsoft Excel peuvent être utilisés avec P-touch Editor. Pour plus d'informations, reportez-vous au mode d'emploi figurant sur le CD-ROM de P-touch Editor 3.2.
- Vous pouvez relier des fichiers à des fichiers \*.mdb à l'aide d'une fonction disponible sous Microsoft Access 97. Grâce à cette fonction, les données modifiées sous Excel sont automatiquement mises à jour avec le logiciel P-touch Editor.

## Transfert des données vers/depuis un ordinateur

Vous pouvez transférer un gabarit, une base de données ou encore une image de caractère programmable (caractère non disponible sur la P-touch) à partir de votre ordinateur et lui attribuer une touche PF sur la P-touch.

### Passage en mode Transfert

- Maintenez la touche **Code** enfoncée et appuyez sur **Code** pour passer la P-touch en mode Transfert.

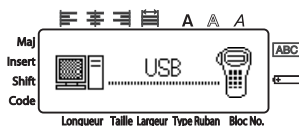

☞ Pour quitter le mode Transfert, appuyez sur **Code** pour éteindre la P-touch.

☞ **Veillez à ne pas éteindre l'appareil lors du transfert des données, sans quoi les données seront perdues.**

☞ Que l'appareil fonctionne sur piles ou sur secteur, il s'éteint automatiquement après cinq minutes d'inactivité.

## Téléchargement des données vers la P-touch

☛ Bien que la P-touch puisse être reliée à un ordinateur à l'aide d'une connexion USB, les étiquettes élaborées sous P-touch Editor ne peuvent être imprimées directement à partir de l'application.

- 1 Assurez-vous que la P-touch est en mode Transfert. (Pour plus d'informations, reportez-vous à la section *Passage en mode Transfert* à la page 49.)
- 2
  - Pour télécharger un gabarit ou une base de données vers la P-touch, lancez P-touch Editor 3.2. et ouvrez le fichier du gabarit (ou de la base de données).
  - Cliquez sur la commande [Transférer modèle] du menu [Fichier], pour transformer le fichier de mise en page en un format modèle de la P-touch, puis lancez Transfer Manager.
- 3 Pour une image de caractères programmable, sélectionnez "Programmes" dans le menu Démarrer, sélectionnez ensuite "P-touch Editor 3.2" et cliquez sur "Transfer Manager".
- 4 Dans la liste des fichiers, sélectionnez les données à transférer.

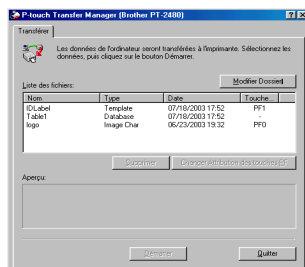

☛ Si les données souhaitées ne sont pas répertoriées dans la liste des fichiers, cliquez sur "Modifier un dossier". Dans la boîte de dialogue "Parcourir" qui s'affiche, sélectionnez le dossier contenant les données souhaitées, puis cliquez sur "OK".

- 5 Pour chaque gabarit ou image de caractère programmable à transférer, cliquez sur "Changer l'attribution de la touche PF" et sélectionnez la touche à laquelle vous souhaitez attribuer les données.
- 6 Cliquez sur "Démarrer" pour commencer le transfert des données. Une boîte de dialogue s'affiche, vous indiquant que les données sont en cours de transfert.
- 7 Lorsque le message "Le transfert a réussi" s'affiche, cliquez sur "OK".
- 8 Sur la P-touch, appuyez sur la touche  pour quitter le mode Transfert et éteindre l'appareil.

- ☞ La P-touch ne peut contenir qu'une base de données à la fois. Cependant, cette base de données peut être remplacée et mise à jour.
- ☞ Lorsque les données sont transférées sur une touche PF, elles remplacent les gabarits initialement disponibles sur la P-touch. Pour restaurer le gabarit initial, utilisez Transfer Manager pour télécharger les fichiers \*.pd3 à partir du dossier situé dans etc\Transfer, vers le dossier de P-touch Editor.
- ☞ Vous ne pouvez attribuer qu'une seule image de caractère ou un seul gabarit à chaque touche PF. Si une touche PF est déjà associée à une image de caractère ou à un gabarit, les données précédentes seront effacées lors du transfert d'une image de caractère ou d'un gabarit différent.
- ☞ Seuls les fichiers sélectionnés seront transférés. Pour transférer plusieurs fichiers en même temps, maintenez la touche Ctrl du clavier enfoncée, puis cliquez sur le nom de chaque fichier à transférer.
- ☞ Pour annuler le transfert des données, cliquez sur "Annuler" dans la boîte de dialogue qui s'affiche durant le transfert.

## Ajout d'une image de caractère programmable au texte

Si une image de caractère programmable (un caractère binaire habituellement non disponible sur la P-touch) est attribuée à une touche PF, il est possible d'ajouter ce caractère à n'importe quelle étiquette créée avec la P-touch.

- Appuyez sur **Code**, puis sur la touche PF concernée. Le caractère est ajouté au texte au niveau du curseur.



- ☞ Seul un fichier bitmap monochrome (\*.bmp) peut être transféré vers la P-touch.
- ☞ Un fichier de résolution élevée peut être coupé à partir d'un fichier disposant des spécifications susmentionnées.
- ☞ L'image téléchargée est automatiquement redimensionnée par rapport à la largeur du ruban utilisé.

## Utilisation des données de gabarit

Il est possible de télécharger une mise en page d'étiquette créée avec P-touch Editor (fichier \*.lbl) vers la P-touch, puis de l'utiliser en tant que gabarit pour l'impression d'étiquettes. Les gabarits peuvent être imprimés en utilisant un texte provenant d'une base de données ou saisi directement. Lorsqu'une base de données (fichier \*.mdb créé avec P-touch Editor 3.2 ou fichier \*.csv) est téléchargée sur la P-touch, vous pouvez ajouter des données d'enregistrements spécifiques aux étiquettes, en utilisant un gabarit lié à la base de données ou un nouveau gabarit. De plus, vous pouvez rechercher des données contenues dans la base de données, afin de trouver les enregistrements spécifiques.



La P-touch ne peut contenir qu'une base de données à la fois. Cependant, cette base de données peut être remplacée et mise à jour.

## Utilisation d'un gabarit non relié à une base de données







Un gabarit non relié à une base de donnée s'utilise de la même manière qu'un gabarit de mise en page automatique. Pour plus d'informations sur l'utilisation des gabarits de mise en page automatique, reportez-vous à la section *Utilisation de gabarits pré-définis de mise en forme automatique* à la page 29.

## Utilisation d'un gabarit relié à une base de données

Vous pouvez imprimer un ou plusieurs enregistrements d'une base de données reliée au gabarit.







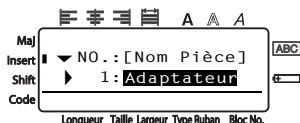





- Appuyez sur  pour que la touche PF où se trouve le gabarit à utiliser soit attribuée.
- Appuyez sur . La base de données s'affiche.









### Pour sélectionner un seul enregistrement à imprimer dans le gabarit:

- Appuyez sur  ou sur  pour sélectionner l'enregistrement souhaité, puis appuyez sur .
- Si vous souhaitez modifier le texte de l'enregistrement, appuyez sur  ou sur  pour afficher le texte, puis saisissez le nouveau texte.
- Appuyez sur .



### Si vous souhaitez sélectionner un ensemble d'enregistrements de bases de données à imprimer dans le gabarit:







- Appuyez sur  ou sur  pour sélectionner un enregistrement, puis appuyez sur .
- Appuyez sur , puis sur . Le message "EFF. TEXTE & IMP DONNEES?" s'affiche.
- Appuyez sur .
- Appuyez sur  ou sur  jusqu'à ce que **ENREGIST. N°** s'affiche, puis indiquez l'ensemble d'enregistrements souhaité.
- Appuyez sur  (ou sur ). **CONFIRME** s'affiche dans le menu Options d'impression.
- Appuyez sur  (ou sur ) pour commencer l'impression des étiquettes utilisant l'ensemble des enregistrements souhaité.

- ☞ Si la fonction Coupure est définie sur **1** ou sur **3**, le message “COUP. RUBAN/CONT” s’affiche après l’impression de chaque étiquette. Appuyez sur le levier du coupe-ruban pour séparer l’étiquette et continuer l’impression.
- ☞ Veillez à couper le ruban dans les 5 minutes qui suivent l’affichage du message.
- ☞ Pour plus de détails sur les diverses options disponibles pour couper le ruban, reportez-vous à la section *Sélection des paramètres d’avance et de coupure du ruban* à la page 37.
- ☞ Pour rechercher un enregistrement spécifique lors de l’affichage des données de la base de données (étape **2** ci-dessus), reportez-vous à la section *Recherche dans la base de données* à la page 55.
- ☞ Pour afficher les autres champs de l’enregistrement sélectionné à l’étape **3**, appuyez sur  ou sur .
- ☞ Lorsque vous modifiez des données comme indiqué à l’étape **4** de la procédure d’impression d’un seul enregistrement de base de données, la base de données ne subit aucune modification. Lorsque vous imprimez un ensemble d’enregistrements de bases de données, vous ne pouvez pas modifier le texte.
- ☞ Pour définir des options d’impression supplémentaires, plutôt que de passer à l’étape **8**, vous pouvez appuyer sur  ou sur  jusqu’à ce que **CONTINUEZ** s’affiche dans le menu Options d’impression ; appuyez ensuite sur . (Reportez-vous aux sections *Impression multiple* à la page 31 et *Impression d’étiquettes miroirs* à la page 34.)
- ☞ Pour terminer l’utilisation d’un gabarit, affichez le dernier champ, puis appuyez sur . Le menu Gabarit s’affiche. Appuyez sur  ou sur  jusqu’à ce que **QUITTER** s’affiche, puis appuyez sur .
- ☞ Lors de tentatives d’impression d’une importante quantité de données en une seule fois, certaines étiquettes peuvent rester vierges. Par exemple, lors de l’impression de 50 enregistrements, le nombre maximal de caractères pouvant être imprimés en une seule fois est d’environ 200.

## Utilisation de données d’une base de données téléchargée

Vous pouvez transférer vers la P-touch des bases de données \*.mdb créées avec P-touch Editor 3.2 et des bases de données converties en fichiers \*.csv. Vous pouvez utiliser des données de bases de données pour un gabarit ou les ajouter à une étiquette créée sans gabarit.

### Ajout de données de base de données à une étiquette













- 1** Déplacez le curseur vers l’endroit du texte où vous souhaitez ajouter les données.
- 2** Appuyez sur , puis sur .
- 3** Appuyez sur  ou sur  jusqu’à ce que l’enregistrement qui contient les données souhaitées clignote.
- 4** Appuyez sur  ou sur  jusqu’à ce que les données souhaitées clignent.
- 5** Appuyez sur . Les données sélectionnées sont alors ajoutées au texte de l’étiquette.





- ☞ Pour rechercher un enregistrement spécifique, reportez-vous à la section *Recherche dans la base de données* à la page 55.



## Utilisation de données d'une base de données dans un mode de Format d'étiquette

Cette fonction vous permet de sélectionner l'ensemble des champs des bases de données à imprimer.

- 1 Appuyez sur  (Code), puis sélectionnez le mode de Format d'étiquette, comme décrit dans le chapitre 2.
- 2 Appuyez sur  (Code), puis sur  (Type Ruban). Le message "EFF. TEXTE & IMP DONNEES?" s'affiche.
- 3 Appuyez sur  (N Bloc).
- 4 Appuyez sur  ou sur  jusqu'à ce que **ENREGIST. N°** s'affiche, puis indiquez l'ensemble d'enregistrements souhaité.
- 5 Appuyez sur  ou sur  jusqu'à ce que **CHAMP N°** s'affiche, puis indiquez l'ensemble des champs d'enregistrement souhaité.
- 6 Appuyez sur  (ou sur  (Impr)). **CONFIRME** s'affiche dans le menu Options d'impression.
- 7 Appuyez sur  (ou sur  (Impr)) pour commencer l'impression des étiquettes utilisant l'ensemble des enregistrements souhaité.

- ☞ Si un texte a été saisi dans l'étiquette, vous serez invité à choisir entre **OPTION TEXTE** ou **DONNEES D'IMPR**, après avoir appuyé sur  (Code), puis sur  (Type Ruban). Sélectionnez **DONNEES D'IMPR**. Si vous sélectionnez **OPTION TEXTE**, les fonctions d'impression servant à imprimer plusieurs copies d'étiquettes (voir page 31), à imprimer des copies en incrémentant certains caractères (voir page 32), à imprimer certains blocs de texte (voir page 33) et à imprimer le texte de l'étiquette en miroir (voir page 34) sont disponibles.
- ☞ Pour définir des options d'impression supplémentaires, plutôt que de passer à l'étape 7, vous pouvez appuyer sur  (Début) ou sur  (Fin) jusqu'à ce que **CONTINUEZ** s'affiche dans le menu Options d'impression ; appuyez ensuite sur  (N Bloc). (Reportez-vous aux sections *Impression multiple* à la page 31 et *Impression d'étiquettes miroirs* à la page 34.)
- ☞ Lors de tentatives d'impression d'une importante quantité de données en une seule fois, certaines étiquettes peuvent rester vierges. Par exemple, lors de l'impression de 50 enregistrements, le nombre maximal de caractères pouvant être imprimés en une seule fois est d'environ 200.

## Recherche dans la base de données

Lorsque vous sélectionnez un enregistrement de base de données pour l'utiliser dans un gabarit ou lorsque vous sélectionnez un enregistrement de base de données dont les données doivent être ajoutées à l'étiquette, vous pouvez parcourir la base de données pour rechercher les enregistrements spécifiques ou contenant des caractères spéciaux.

### Pour rechercher, dans la base de données, un enregistrement contenant des caractères spéciaux:

- 1 Appuyez sur **Code** et sur **Espace** jusqu'à ce que la fenêtre de recherche s'affiche.
- 2 Saisissez les caractères à rechercher.
- 3 Appuyez sur **N.Bloc**. Le premier enregistrement suivant celui que vous venez de sélectionner et qui contient les caractères saisis s'affiche.



### Pour afficher un enregistrement ayant un numéro spécifique:

- 1 Appuyez sur **Code** et **Espace** jusqu'à ce que la fenêtre de saut s'affiche.
- 2 Appuyez sur **Début** ou sur **Fin** jusqu'à ce que le numéro d'enregistrement souhaité s'affiche (ou utilisez les touches numériques pour saisir le numéro souhaité).
- 3 Appuyez sur **N.Bloc**. L'enregistrement correspondant au numéro spécifié s'affiche.

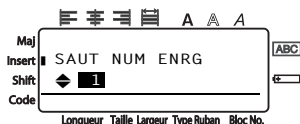

## Sauvegarde/Restauration des données de la P-touch

Backup Manager est installé avec le logiciel P-touch Editor 3.2; il vous permet de sauvegarder les types de données suivants, de la P-touch vers votre ordinateur, au cas où des données de la P-touch seraient effacées. En outre, les données enregistrées sur votre ordinateur peuvent être restaurées sur la P-touch.

- Gabarits d'étiquettes
- Base de données
- Utilisation d'images de caractères programmables
- Fichiers d'étiquettes enregistrés dans la mémoire de la P-touch

1 Assurez-vous que la P-touch est en mode Transfert. (Pour plus d'informations, reportez-vous à la section *Passage en mode Transfert* à la page 49.)

2 Dans le menu Démarrer, sélectionnez "Programmes", puis "P-touch Editor 3.2", et cliquez sur "Backup Manager".

3 Pour sauvegarder les données de votre P-touch sur votre ordinateur, cliquez sur l'onglet Imprimante → PC, puis cliquez sur "Mise à jour de la liste".

Pour restaurer les données de la P-touch sauvegardées sur votre ordinateur, cliquez sur l'onglet Imprimante → PC.



4 Dans la liste des fichiers, sélectionnez les données à sauvegarder ou à restaurer.

5 Cliquez sur "Démarrer". Une boîte de dialogue s'affiche, vous indiquant que les données sont en cours de transfert.

6 Lorsque le message "Le transfert a réussi" s'affiche, cliquez sur "OK".

☞ Seules les données sélectionnées seront sauvegardées ou restaurées. Pour sélectionner plusieurs fichiers, maintenez la touche Ctrl de votre clavier enfoncée, puis cliquez sur les noms des fichiers souhaités.

☞ Pour sélectionner toutes les données, cliquez sur "Tout sélectionner".

☞ Pour annuler le transfert des données, cliquez sur "Annuler" dans la boîte de dialogue qui s'affiche durant le transfert.



☞ Pour restaurer des données sur une touche PF différente, cliquez sur "Changer l'attribution des touches PF" dans l'onglet Imprimante → PC, puis sélectionnez la touche à attribuer aux données.





☞ Vous pouvez restaurer une seule image de caractère ou un seul gabarit par touche PF. Si une touche PF est déjà associée à une image de caractère ou à un gabarit, les données précédentes seront effacées lors du transfert d'une image de caractère ou d'un gabarit différent.

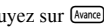

## Détection de pannes

Problème	Mesures à prendre
<p>❶ L'écran reste vierge après la mise sous tension de l'appareil.</p>	<ul style="list-style-type: none"> <li>• Vérifiez que l'adaptateur secteur (modèle H/H1) est correctement raccordé.</li> <li>• Si vous utilisez des piles, vérifiez qu'elles sont installées correctement.</li> <li>• Si les piles sont faibles, remplacez-les par des piles neuves.</li> </ul>
<p>❷ L'appareil n'imprime pas ou les caractères imprimés ne sont pas nets.</p>	<ul style="list-style-type: none"> <li>• Vérifiez que le couvercle arrière est bien fermé.</li> <li>• Si la cassette de ruban est vide, remplacez-la par une cassette neuve.</li> </ul>
<p>❸ Les fichiers de texte que vous avez stockés en mémoire se sont effacés.</p>	<ul style="list-style-type: none"> <li>• Si les piles sont faibles, remplacez-les par des piles neuves.</li> </ul>
<p>❹ Les caractères imprimés sont mal formés.</p>	<ul style="list-style-type: none"> <li>• Si vous utilisez des piles, celles-ci sont peut-être faibles. Branchez l'adaptateur secteur ou remplacez les piles usées par des piles neuves.</li> </ul>
<p>❺ Une ligne blanche apparaît sur les caractères imprimés.</p>	<ul style="list-style-type: none"> <li>• Nettoyez la tête d'impression comme expliqué dans la section <i>Nettoyage de la tête d'impression, des rouleaux et du coupe-ruban</i> à la page 7.</li> </ul>
<p>❻ Un morceau de ruban rayé apparaît.</p>	<ul style="list-style-type: none"> <li>• Vous avez atteint la fin du ruban. Remplacez la cassette.</li> </ul>
<p>❼ L'appareil se "bloque" (c'est-à-dire qu'il ne réagit pas lorsque l'on appuie sur une touche).</p>	<ul style="list-style-type: none"> <li>• Eteignez l'appareil, puis, tout en maintenant les touches <b>Code</b> et <b>R</b> enfoncées, allumez l'appareil. L'appareil redémarre, mais les textes affichés et leur mise en page, ainsi que tous les fichiers de texte stockés en mémoire, sont effacés.</li> </ul>

# Liste des messages d'erreur

Message d'erreur	Cause	Mesure
<b>1 BLOC MAXI!</b>	<ul style="list-style-type: none"> <li>Ce message apparaît si vous essayez d'utiliser la fonction Numérotation lorsque plusieurs blocs de texte ont été saisis avec le mode de format d'étiquette <b>PANEL</b> activé.</li> </ul>	<ul style="list-style-type: none"> <li>Annulez la fonction Numérotation.</li> <li>Limitez à 1 le nombre de blocs de texte.</li> </ul>
<b>4 DIGITS MINIMUM!</b>	<ul style="list-style-type: none"> <li>Ce message s'affiche si moins de quatre chiffres (nombre minimum) sont saisis comme données de code barres.</li> </ul>	<ul style="list-style-type: none"> <li>Saisissez au moins quatre chiffres avant d'appuyer sur .</li> </ul>
<b>CASSETTE CHANGE!</b>	<ul style="list-style-type: none"> <li>Ce message s'affiche si vous changez la cassette de ruban alors que l'appareil est en Pause coupure.</li> </ul>	<ul style="list-style-type: none"> <li>Remettez la cassette précédente.</li> </ul>
<b>CODE INCOMPLET!</b>	<ul style="list-style-type: none"> <li>Ce message s'affiche si le nombre de chiffres requis n'est pas saisi dans le code barres.</li> </ul>	<ul style="list-style-type: none"> <li>Saisissez le nombre exact de chiffres ou modifiez le protocole du code barres.</li> </ul>
<b>ENREGISTREMENT NON TROUVE!</b>	<ul style="list-style-type: none"> <li>Ce message s'affiche si le texte ou le numéro d'enregistrement indiqué ne peut pas être trouvé dans la base de données.</li> </ul>	<ul style="list-style-type: none"> <li>Recherchez un texte ou un numéro d'enregistrement différent.</li> </ul>
<b>ENTRER ABCD AU DEBUT &amp; FIN!</b>	<ul style="list-style-type: none"> <li>Ce message s'affiche si les données du code barres ne commencent et ne finissent pas par une lettre comprise entre A et D lorsque le protocole <b>CODABAR</b> est sélectionné.</li> </ul>	<ul style="list-style-type: none"> <li>Saisissez une lettre comprise entre A et D au début et à la fin des données du code barres.</li> </ul>
<b>ERREUR COUPE!</b>	<ul style="list-style-type: none"> <li>Ce message s'affiche si le levier du coupe-ruban est abaissé alors que vous appuyez sur  ou lorsque vous faites avancer le ruban.</li> </ul>	<ul style="list-style-type: none"> <li>Relevez le levier du coupe-ruban. Si vous avez appuyé sur , appuyez sur  pour faire avancer le ruban imprimé.</li> <li>Si vous ne réussissez pas à résoudre le problème, contactez votre service après-vente.</li> </ul>
<b>ERREUR TAILLE CARACTIMAGE!</b>	<ul style="list-style-type: none"> <li>Ce message s'affiche si une image de caractère programmable large est insérée alors que le mode Format d'étiquette est défini sur <b>Vertical</b>.</li> </ul>	<ul style="list-style-type: none"> <li>Modifiez le mode du Format d'étiquette ou utilisez un caractère personnalisé haut plutôt que large.</li> </ul>

Message d'erreur	Cause	Mesure
<b>FIXE A 6mm!</b>	<ul style="list-style-type: none"> <li>Ce message apparaît si une cassette de ruban de 6 mm de large n'est pas installée lors de l'impression d'un gabarit de Format automatique créé pour un ruban de 6 mm.</li> </ul>	<ul style="list-style-type: none"> <li>Installez une cassette de ruban de 6 mm de large.</li> </ul>
<b>FIXE A 9mm!</b>	<ul style="list-style-type: none"> <li>Ce message apparaît si une cassette de ruban de 9 mm de large n'est pas installée lors de l'impression d'un gabarit de Format automatique créé pour un ruban de 9 mm.</li> </ul>	<ul style="list-style-type: none"> <li>Installez une cassette de ruban de 9 mm de large.</li> </ul>
<b>FIXE A 12mm!</b>	<ul style="list-style-type: none"> <li>Ce message apparaît si une cassette de ruban de 12 mm de large n'est pas installée lors de l'impression d'un gabarit de Format automatique créé pour un ruban de 12 mm.</li> </ul>	<ul style="list-style-type: none"> <li>Installez une cassette de ruban de 12 mm de large.</li> </ul>
<b>FIXE A 18mm!</b>	<ul style="list-style-type: none"> <li>Ce message s'affiche si une cassette de ruban de 18 mm de large n'est pas installée lors de l'impression d'un gabarit de Format automatique créé pour un ruban de 18 mm.</li> </ul>	<ul style="list-style-type: none"> <li>Installez une cassette de ruban de 18 mm de large.</li> </ul>
<b>FIXE A 24mm!</b>	<ul style="list-style-type: none"> <li>Ce message s'affiche si une cassette de ruban de 24 mm de large n'est pas installée lors de l'impression d'un gabarit de Format automatique créé pour un ruban de 24 mm.</li> </ul>	<ul style="list-style-type: none"> <li>Installez une cassette de ruban de 24 mm de large.</li> </ul>
<b>LONGUEUR LIMITE!</b>	<ul style="list-style-type: none"> <li>Ce message s'affiche si vous imprimez ou utilisez la fonction Aperçu, alors que la longueur du texte est supérieure à la longueur maximale de 1 m.</li> </ul>	<ul style="list-style-type: none"> <li>Supprimez une partie du texte.</li> </ul>
<b>MAX. 7 LIGNES!</b>	<ul style="list-style-type: none"> <li>Ce message s'affiche si sept lignes ont déjà été entrées dans un bloc de texte lorsque vous appuyez sur .</li> </ul>	<ul style="list-style-type: none"> <li>Limitez à sept le nombre de lignes dans un bloc de texte.</li> </ul>
	<ul style="list-style-type: none"> <li>Ce message s'affiche si vous supprimez , ce qui crée un bloc de plus de sept lignes.</li> </ul>	<ul style="list-style-type: none"> <li>Modifiez le nombre de lignes pour que le bloc en compte au maximum sept.</li> </ul>
<b>MAX. 50 BLOCS!</b>	<ul style="list-style-type: none"> <li>Ce message s'affiche si 50 blocs de textes ont déjà été saisis lorsque vous appuyez sur , puis sur .</li> </ul>	<ul style="list-style-type: none"> <li>Limitez à 50 le nombre de blocs de texte.</li> </ul>

Message d'erreur	Cause	Mesure
<b>MEMOIRE PLEINE!</b>	<ul style="list-style-type: none"> <li>Ce message s'affiche si vous essayez de stocker un fichier texte alors qu'environ 2 000 caractères sont déjà stockés dans la mémoire.</li> </ul>	<ul style="list-style-type: none"> <li>Supprimez tout fichier inutile de la mémoire afin de libérer de l'espace pour le nouveau fichier.</li> </ul>
<b>MEMOIRE PLEINE!</b>	<ul style="list-style-type: none"> <li>Ce message s'affiche si vous essayez d'entrer un caractère, un espace, une nouvelle ligne, un nouveau bloc, un symbole, un caractère accentué ou un code barres alors que le nombre maximum de caractères a été atteint.</li> </ul>	<ul style="list-style-type: none"> <li>Effacez une partie du texte existant afin de pouvoir entrer davantage de texte.</li> </ul>
<b>MEMOIRE VIDE!</b>	<ul style="list-style-type: none"> <li>Ce message apparaît si vous n'avez pas saisi de texte avant d'essayer d'imprimer ou d'utiliser la fonction Aperçu.</li> </ul>	<ul style="list-style-type: none"> <li>Entrez du texte avant d'effectuer ces opérations.</li> </ul>
<b>PAS DE DATABASE OU FORMAT INCO.!</b>	<ul style="list-style-type: none"> <li>Ce message s'affiche si vous n'avez pas téléchargé de base de données dans l'appareil lorsque vous appuyez sur , puis sur .</li> </ul>	<ul style="list-style-type: none"> <li>Téléchargez une base de données.</li> </ul>
<b>PAS DE FICHIER!</b>	<ul style="list-style-type: none"> <li>Ce message s'affiche si aucun fichier n'est stocké en mémoire alors que vous souhaitez en rappeler un ou en supprimer un.</li> </ul>	<ul style="list-style-type: none"> <li>Stockez un fichier avant de le rappeler ou de le supprimer.</li> </ul>
<b>PAS DE RUBAN!</b>	<ul style="list-style-type: none"> <li>Ce message s'affiche lorsque vous essayez de faire avancer le ruban, d'imprimer ou d'utiliser la fonction Aperçu, alors qu'aucune cassette de ruban n'est installée.</li> </ul>	<ul style="list-style-type: none"> <li>Installez une cassette de ruban et essayez de nouveau.</li> </ul>
<p>Pour un ruban de 18 mm: <b>TROP DE LIGNES!</b> <b>MAX. 5 LIGNES</b></p> <p>Pour un ruban de 12 mm: <b>TROP DE LIGNES!</b> <b>MAX. 3 LIGNES</b></p> <p>Pour un ruban de 9 mm ou de 6 mm: <b>TROP DE LIGNES!</b> <b>MAX. 2 LIGNES</b></p>	<ul style="list-style-type: none"> <li>Ce message s'affiche si vous imprimez ou utilisez la fonction Aperçu, alors que le nombre de lignes dans le texte est supérieur au nombre maximum possible pour le ruban installé.</li> </ul>	<ul style="list-style-type: none"> <li>Réduisez le nombre de lignes ou installez un ruban plus large.</li> </ul>

Message d'erreur	Cause	Mesure
<b>TROP D'IMP. LIMITE COPIE!</b>	<ul style="list-style-type: none"> <li>Ce message s'affiche si vous avez choisi d'imprimer plus de 1 000 copies dans les Options d'impression.</li> <li>Notez que le nombre de copies plus le nombre d'étiquettes séquentielles ne doivent pas dépasser 1 000.</li> </ul>	<ul style="list-style-type: none"> <li>Sélectionnez moins de 1 000 exemplaires.</li> </ul>
<b>TROP HAUT! XX BLOC</b>	<ul style="list-style-type: none"> <li>Ce message s'affiche si la largeur du texte est supérieure à celle de la cassette de ruban installée.</li> </ul>	<ul style="list-style-type: none"> <li>Réduisez la taille des caractères, installez une cassette de ruban plus large ou sélectionnez la configuration <b>AUTO</b> de la taille du texte.</li> </ul>
<b>TROP LONG!</b>	<ul style="list-style-type: none"> <li>Ce message s'affiche si le texte est plus long que la longueur de l'étiquette définie dans la fonction <b>Longueur</b>.</li> </ul>	<ul style="list-style-type: none"> <li>Appuyez sur <sup>Longueur</sup> , puis sélectionnez une étiquette plus longue.</li> </ul>
<b>TROP LONG! XX BLOC</b>	<ul style="list-style-type: none"> <li>Ce message s'affiche lors de l'impression d'une étiquette plus longue que la longueur du bloc préalablement définie.</li> </ul>	<ul style="list-style-type: none"> <li>Sélectionnez une longueur de bloc supérieure.</li> </ul>
<b>VALEUR HORS LIMITE!</b>	<ul style="list-style-type: none"> <li>Ce message s'affiche si la valeur saisie dans les fonctions <b>Marge</b>, <b>Longueur</b> et <b>Longueur de bloc</b> ne se situe pas dans l'intervalle autorisé.</li> <li>Ce message s'affiche si les caractères spécifiés ne se trouvent pas dans la base de données.</li> <li>Ce message s'affiche si les valeurs des blocs, des enregistrements ou des champs à imprimer ne se situent pas dans l'intervalle autorisé.</li> </ul>	<ul style="list-style-type: none"> <li>Saisissez une valeur comprise dans l'intervalle autorisé.</li> </ul>



Message d'erreur	Cause	Mesure
<p align="center"><b>VERIF. BATTERIES!</b></p>	<ul style="list-style-type: none"> <li>• Ce message apparaît si vous avez associé des piles neuves et usagées ou si vous avez mélangé des piles de types (alcaline, Ni-Cd et Ni-MH), de fabricants ou de modèles différents, ou si vous avez installé des piles rechargées et déchargées.</li> </ul>	<ul style="list-style-type: none"> <li>• Remplacez les piles par 6 piles neuves AA de même type.</li> <li>• Si vous avez installé des piles rechargeables, rechargez-les toutes.</li> </ul>
<p align="center"><b>VERIF. PARA. TYPE LABEL!</b></p>	<ul style="list-style-type: none"> <li>• Ce message s'affiche si vous modifiez les paramètres de la fonction Longueur ou Encadrement alors qu'un mode de Format d'étiquette (avec une longueur d'étiquette et un type d'encadrement prédéfinis) a déjà été sélectionné.</li> </ul>	<ul style="list-style-type: none"> <li>• Sélectionnez un mode de Format d'étiquette différent.</li> </ul>

# Spécifications de l'appareil

## Matériel

<b>Alimentation:</b>	Six piles alcalines AA ou Six piles rechargeables AA ou Un adaptateur secteur (modèle H/H1)
<b>Système d'entrée:</b>	Clavier (56 touches)
<b>Ecran à cristaux liquides:</b>	48 × 132 points + Maj et autres indicateurs
<b>Ruban d'étiquettes:</b>	Le ruban TZ est disponible dans les 5 largeurs suivantes: 6 mm 9 mm 12 mm 18 mm 24 mm
<b>Tête d'impression:</b>	18,1 mm (hauteur)/180 PPP (résolution)
<b>Coupe-ruban:</b>	Coupe-ruban manuel
<b>Dimensions:</b>	Avec le levier du coupe-ruban: 133 mm (l) × 239 mm (p) × 87 mm (h) Sans le levier du coupe-ruban: 116 mm (l) × 239 mm (p) × 87 mm (h)
<b>Poids:</b>	615 g

## Logiciel

<b>Polices de caractères:</b>	1 police intégrée (Helsinki)
<b>Taille des caractères:</b>	AUTO plus sept corps (1, 2, 3, 4, 6, 9 et 12 mm (6, 9, 12, 18, 24, 36 et 48 points))
<b>Styles de caractères:</b>	Normal, gras, contour, italique, italique + gras, et italique + contour
<b>Capacité de la zone de travail:</b>	512 caractères maximum Maximum 7 lignes Maximum 50 blocs
<b>Capacité de la mémoire:</b>	Environ 2 000 caractères

## Accessoires

### ● Fournitures

Vous pouvez vous procurer des cassettes de ruban chez votre revendeur agréé le plus proche.

N'utilisez que des rubans Brother TZ dans cet appareil. **Brother ne peut être tenu pour responsable des dommages causés par l'utilisation de fournitures non-agrèées.** N'utilisez jamais de rubans ne portant pas la marque . La disponibilité des rubans peut varier d'un pays à l'autre.

N° de stock	Description
Rubans laminés de 24 mm	
TZ-151	Caractères noirs sur fond transparent
TZ-M51	Caractères noirs sur fond transparent (mat)
TZ-251	Caractères noirs sur fond blanc
TZ-451	Caractères noirs sur fond rouge
TZ-551	Caractères noirs sur fond bleu
TZ-651	Caractères noirs sur fond jaune
TZ-751	Caractères noirs sur fond vert
TZ-A51	Caractères noirs sur fond gris
TZ-B51	Caractères noirs sur fond orange fluorescent
TZ-C51	Caractères noirs sur fond jaune fluorescent
TZ-D51	Caractères noirs sur fond vert fluorescent
TZ-951	Caractères noirs sur fond argent
TZ-M951	Caractères noirs sur fond argent (mat)
TZ-152	Caractères rouges sur fond transparent
TZ-252	Caractères rouges sur fond blanc
TZ-153	Caractères bleus sur fond transparent
TZ-253	Caractères bleus sur fond blanc
TZ-354	Caractères or sur fond noir
TZ-155	Caractères blancs sur fond transparent
TZ-355	Caractères blancs sur fond noir
TZ-455	Caractères blancs sur fond rouge
TZ-555	Caractères blancs sur fond bleu
TZ-655	Caractères blancs sur fond orange
TZ-755	Caractères blancs sur fond vert
Rubans laminés de 18 mm	
TZ-141	Caractères noirs sur fond transparent
TZ-241	Caractères noirs sur fond blanc

N° de stock	Description
TZ-242	Caractères rouges sur fond blanc
TZ-243	Caractères bleus sur fond blanc
TZ-344	Caractères or sur fond noir
TZ-145	Caractères blancs sur fond transparent
TZ-345	Caractères blancs sur fond noir
TZ-441	Caractères noirs sur fond rouge
TZ-541	Caractères noirs sur fond bleu
TZ-641	Caractères noirs sur fond jaune
TZ-741	Caractères noirs sur fond vert
Rubans laminés de 12 mm	
TZ-131	Caractères noirs sur fond transparent
TZ-132	Caractères rouges sur fond transparent
TZ-133	Caractères bleus sur fond transparent
TZ-135	Caractères blancs sur fond transparent
TZ-231	Caractères noirs sur fond blanc
TZ-232	Caractères rouges sur fond blanc
TZ-233	Caractères bleus sur fond blanc
TZ-334	Caractères or sur fond noir
TZ-335	Caractères blancs sur fond noir
TZ-431	Caractères noirs sur fond rouge
TZ-435	Caractères blancs sur fond rouge
TZ-531	Caractères noirs sur fond bleu
TZ-535	Caractères blancs sur fond bleu
TZ-631	Caractères noirs sur fond jaune
TZ-635	Caractères blancs sur fond orange
TZ-731	Caractères noirs sur fond vert
TZ-735	Caractères blancs sur fond vert
TZ-931	Caractères noirs sur fond argent
TZ-M931	Caractères noirs sur fond argent (mat)
TZ-A31	Caractères noirs sur fond gris
TZ-B31	Caractères noirs sur fond orange fluorescent
TZ-C31	Caractères noirs sur fond jaune fluorescent
TZ-D31	Caractères noirs sur fond vert fluorescent
TZ-M31	Caractères noirs sur fond transparent (mat)
Rubans laminés de 9 mm	
TZ-121	Caractères noirs sur fond transparent
TZ-122	Caractères rouges sur fond transparent

<b>N° de stock</b>	<b>Description</b>
TZ-123	Caractères bleus sur fond transparent
TZ-221	Caractères noirs sur fond blanc
TZ-222	Caractères rouges sur fond blanc
TZ-223	Caractères bleus sur fond blanc
TZ-324	Caractères or sur fond noir
TZ-325	Caractères blancs sur fond noir
TZ-421	Caractères noirs sur fond rouge
TZ-521	Caractères noirs sur fond bleu
TZ-621	Caractères noirs sur fond jaune
TZ-721	Caractères noirs sur fond vert
TZ-A25	Caractères noirs sur fond gris
TZ-M21	Caractères noirs sur fond transparent (mat)
<b>Rubans laminés de 6 mm</b>	
TZ-111	Caractères noirs sur fond transparent
TZ-211	Caractères noirs sur fond blanc
TZ-315	Caractères blancs sur fond noir
TZ-611	Caractères noirs sur fond jaune
<b>Rubans non laminés de 24 mm</b>	
TZ-N251	Caractères noirs sur fond blanc
<b>Rubans non laminés de 18 mm</b>	
TZ-N241	Caractères noirs sur fond blanc
TZ-N242	Caractères rouges sur fond blanc
TZ-N243	Caractères bleus sur fond blanc
TZ-N541	Caractères noirs sur fond bleu
TZ-N641	Caractères noirs sur fond jaune
TZ-N741	Caractères noirs sur fond vert
TZ-NF41	Caractères noirs sur fond violet
TZ-PH41	Caractères noirs sur fond à motifs en forme de cœurs
TZ-PF41	Caractères noirs sur fond à motifs en forme de fruits
TZ-PM41	Caractères noirs sur fond à motifs marins
TZ-N841	Caractères noirs sur fond or
<b>Rubans non laminés de 12 mm</b>	
TZ-N231	Caractères noirs sur fond blanc
TZ-N232	Caractères rouges sur fond blanc
TZ-N233	Caractères bleus sur fond blanc
TZ-N531	Caractères noirs sur fond bleu
TZ-N631	Caractères noirs sur fond jaune

N° de stock	Description
TZ-N731	Caractères noirs sur fond vert
TZ-NF31	Caractères noirs sur fond violet
Rubans non laminés de 9 mm	
TZ-N221	Caractères noirs sur fond blanc
Rubans non laminés de 6 mm	
TZ-N211	Caractères noirs sur fond blanc

#### Rubans de forte adhérence

N° de stock	Description
TZ-S241	Ruban de 18 mm (caractères noirs sur fond blanc)
TZ-S231	Ruban de 12 mm (caractères noirs sur fond blanc)
TZ-S221	Ruban de 9 mm (caractères noirs sur fond blanc)
TZ-S211	Ruban de 6 mm (caractères noirs sur fond blanc)
TZ-S251	Ruban de 24 mm (caractères noirs sur fond blanc)
TZ-S151	Ruban de 24 mm (caractères noirs sur fond transparent)
TZ-S141	Ruban de 18 mm (caractères noirs sur fond transparent)
TZ-S131	Ruban de 12 mm (caractères noirs sur fond transparent)
TZ-S121	Ruban de 9 mm (caractères noirs sur fond transparent)
TZ-S111	Ruban de 6 mm (caractères noirs sur fond transparent)
TZ-S651	Ruban de 24 mm (caractères noirs sur fond jaune)
TZ-S641	Ruban de 18 mm (caractères noirs sur fond jaune)
TZ-S631	Ruban de 12 mm (caractères noirs sur fond jaune)
TZ-S621	Ruban de 9 mm (caractères noirs sur fond jaune)
TZ-S611	Ruban de 6 mm (caractères noirs sur fond jaune)

## Rubans spéciaux

N° de stock	Description
TZ-CL4	Cassette de nettoyage de la tête d'impression
TZ-IY41	Ruban transfert de 18 mm
TZ-SE4	Ruban à adhérence spéciale de 18 mm
TZ-FA3	Ruban en tissu de 12 mm
TZ-FX251	Ruban flexible d'identification de 24 mm (caractères noirs sur fond blanc)
TZ-FX241	Ruban flexible d'identification de 18 mm (caractères noirs sur fond blanc)
TZ-FX231	Ruban flexible d'identification de 12 mm (caractères noirs sur fond blanc)
TZ-FX221	Ruban flexible d'identification de 9 mm (caractères noirs sur fond blanc)
TZ-FX211	Ruban flexible d'identification de 6 mm (caractères noirs sur fond blanc)
TZ-FX151	Ruban flexible d'identification de 24 mm (caractères noirs sur fond transparent)
TZ-FX141	Ruban flexible d'identification de 18 mm (caractères noirs sur fond transparent)
TZ-FX131	Ruban flexible d'identification de 12 mm (caractères noirs sur fond transparent)
TZ-FX121	Ruban flexible d'identification de 9 mm (caractères noirs sur fond transparent)
TZ-FX111	Ruban flexible d'identification de 6 mm (caractères noirs sur fond transparent)
TZ-FX651	Ruban flexible d'identification de 24 mm (caractères noirs sur fond jaune)
TZ-FX641	Ruban flexible d'identification de 18 mm (caractères noirs sur fond jaune)
TZ-FX631	Ruban flexible d'identification de 12 mm (caractères noirs sur fond jaune)
TZ-FX621	Ruban flexible d'identification de 9 mm (caractères noirs sur fond jaune)
TZ-FX611	Ruban flexible d'identification de 6 mm (caractères noirs sur fond jaune)

# Index

## A

Adaptateur secteur .....	8
Alignement.....	28
Alignement à droite.....	28
Alignement à gauche.....	28
Alignement centré.....	28
Alignement horizontal à droite	
Indicateur .....	2
Alignement horizontal à gauche	
Indicateur .....	2
Alignement horizontal centré	
Indicateur .....	2
Alignement horizontal justifié	
Indicateur .....	2
Alignement justifié .....	28
Annulation .....	14
Aperçu .....	30

## B

Backup Manager .....	56
Barre d'espace.....	14, 15
Bases de données .....	52, 53
Mode de Format d'étiquette.....	54
Recherche .....	55
Bloqué .....	57

## C

Caractère	
Largeur .....	26
Style .....	27
Taille.....	25
Cassettes de ruban.....	4
Catégorie personnelle de	
symboles .....	22
Réglage .....	39
Choix .....	14, 15
Configuration par défaut.....	14
Clavier .....	2

## Code barres

Caractères spéciaux.....	19
Configuration par défaut.....	14
Confirmation .....	14
Connexion USB.....	43, 44
Contraste de l'écran .....	38
Copies.....	31
Coupe-ruban .....	7
Curseur .....	15

## D

Détection de pannes .....	57
---------------------------	----

## E

Ecran.....	2
Ecran à cristaux liquides.....	2
Ensemble d'enregistrements de	
bases de données .....	52
Ensemble de blocs.....	33

## F

Fonction Accent .....	17
Fonction Code barres .....	18
Fonction Contraste .....	38
Fonction Coupure .....	37
Fonction Effacement.....	17
Fonction Encadrement.....	24
Fonction Format automatique.....	29
Fonction Imprimer de nouveau ....	31
Fonction Longueur .....	23
Fonction Marges.....	23
Fonction Nouveau bloc.....	16
Fonction Numérotation .....	32
Fonction Réduction automatique...	38
Format d'étiquette .....	2



<b>G</b>	
Gabarits	
Format automatique .....	29
P-touch Editor.....	51
<b>I</b>	
Image de caractère programmable ...	51
Impression	
Ensemble d'enregistrements de bases de données.....	52
Ensemble de blocs de texte.....	33
Impression en série.....	37
Impression miroir .....	34
Indicateur Code.....	2
Indicateur d'encadrement.....	2
Indicateur du paramètre Format d'étiquette .....	2
Indicateur Insert .....	2
Indicateur Longueur .....	2
Indicateur Maj.....	2
Indicateur Piles faibles.....	2
Indicateur Shift .....	2
Indicateurs .....	2
Alignement horizontal à droite ....	2
Alignement horizontal à gauche ....	2
Alignement horizontal centré .....	2
Alignement horizontal justifié.....	2
Code .....	2
Encadrement .....	2
Insert .....	2
Largeur .....	2
Longueur .....	2
Maj.....	2
Nombre de blocs.....	2
Paramètre Format d'étiquette.....	2
Piles faibles .....	2
Shift.....	2
Style typographique contour.....	2
Style typographique gras.....	2
Style typographique italique .....	2
Taille.....	2
Installation	
Pilote d'imprimante.....	43
P-touch Editor.....	41
<b>L</b>	
Largeur.....	26
Indicateur .....	2
<b>M</b>	
Majuscules .....	15
Marges d'étiquettes .....	23
Messages d'erreur.....	58
Minuscules.....	15
Mise en forme .....	25, 26, 27
Mise en forme générale	
Largeur du caractère.....	26
Style des caractères .....	27
Taille des caractères .....	25
Mise en forme locale	
Largeur des caractères .....	26
Style des caractères .....	27
Taille des caractères .....	25
Mise en page générale.....	2
Mode Bloc pour port.....	12
Mode de Format d'étiquette .....	9
Bases de données .....	54
Mode Drapeau .....	11
Mode Maj .....	15
Mode Normal.....	9
Mode Panel.....	12
Mode Port .....	12
Mode Rotation .....	10
Mode Rotation & Répétition .....	10
Mode Shift.....	15
Mode Transfert.....	49
Mode Vertical .....	9
Modification de la longueur .....	39

<b>N</b>	
Nettoyage	
Coupe-ruban .....	7
Rouleaux .....	7
Tête d'impression .....	7
Nombre de blocs.....	2
Nombres .....	15
<b>P</b>	
Pause coupure.....	37
Piles .....	4
Pilote d'imprimante	
Installation.....	43
Problèmes .....	57
P-touch Editor	
Démarrage .....	46
Gabarit .....	51
Installation.....	41
Mode d'emploi .....	45
<b>R</b>	
Rappel.....	36
Recherche .....	55
Restauration .....	56
Rouleaux.....	7
Ruban à forte adhérence .....	6
Ruban flexible d'identification.....	6
<b>S</b>	
Sélection .....	14
Configuration par défaut.....	14
Stockage.....	35
Style .....	27
Style de texte avec contour.....	27
Style de texte gras.....	27
Style de texte italique .....	27
Style typographique contour	
Indicateur .....	2
Style typographique gras	
Indicateur .....	2
Style typographique italique	
Indicateur .....	2
Suppression	
de texte .....	17
Fichiers mémoire.....	36
<b>T</b>	
Taille.....	25
Indicateur .....	2
Tête d'impression .....	7
Texte	
Alignement.....	28
Largeur .....	26
Modification de la largeur .....	38
Modification de la taille.....	38
Style .....	27
Taille.....	25
Touche Avance du ruban .....	30
Touche d'Alimentation.....	2, 8
Touche d'Avance du ruban .....	2
Touche de Correction.....	2, 14, 17
Touche de Retour à la ligne... ..	2, 14, 16
Touche Format .....	25, 26, 27
Touche Impression .....	2, 31
Touche Insert .....	16
Touche Mémoire.....	35
Touche Réglage.....	37
Touche Symbole .....	20
Touches de déplacement.....	14, 15
Touches de Déplacement du	
curseur .....	2
Touches PF.....	2
Transfer Manager .....	50
<b>V</b>	
Version.....	39

# KÄYTTÖOPAS

# Johdanto

Kiitos, että hankintasi on P-touch!

Uudella P-touch-tarratulostimella voit valita lukuisia tekstityylejä, tekstikokoja ja kehyksiä sekä suunnitella monipuolisia tarroja moneen käyttötarkoitukseen. Lisäksi valittavana on valmiita tarramalleja, joiden avulla käyttöpaneeliin, kaapeleihin, liittämiin ja muihin komponentteihin on helppo luoda sopivia tarroja.

CD-ROM-levyllä on lisää kuvia ja asetteluominaisuuksia tarrojen suunnitteluun.

CD-ROM-levyn ohjelmilla voit tuoda tarramalleja ja erikoismerkkejä P-touch-tarratulostimeen tietokoneelta sekä siirtää tietoa P-touch-tarratulostimelta tietokoneeseen. P-touch-tarratulostimella voi tulostaa helposti luettavia, pitkäikäisiä tarroja nopeasti. P-touch-tarratulostimen laatu ja suorituskyky tekevät siitä käytännöllisen apuvälineen tehtaisiin, toimistoihin tai kenttätyöhön.

Vaikka P-touch on helppokäyttöinen, on suositeltavaa lukea tämä käyttöopas ennen laitteen käyttöä ja säilyttää opasta käden ulottuvilla.

## Vaatimustenmukaisuusvakuutus

Me BROTHER INDUSTRIES, LTD.  
1-1-1, Kawagishi, Mizuho-ku,  
Nagoya 467-8562, Japani

ilmoitamme, että tarratulostusjärjestelmä PT-2480 on seuraavien direktiivien ja standardien mukainen normatiiviset asiakirjat:

EMC: EN 55022:1998 Luokka B  
EN 55024:1998  
EN 61000-3-2:1995  
EN 61000-3-3:1995

ja on seuraavien sähkömagneettista yhteensopivuutta sisältävien direktiivien ehtojen mukainen 89/336/EEC (lisäykset 91/263/EEC ja 92/31/EEC).

Verkkolaite on myös standardin EN 60950 mukainen ja noudattaa pienjännittdirektiivejä Direktiivi 73/23/EEC.

Julkaistu: BROTHER INDUSTRIES, LTD.  
P & H company  
Development DIV.

# SISÄLTÖ

<b>1. Aloittaminen</b>	<b>1</b>
<b>Yleiskuvaus</b>	<b>1</b>
<i>Yläpuoli ja alapuoli</i>	1
<i>Näppäimistö ja nestekidenäyttö</i>	2
<b>Yleisiä varotoimia</b>	<b>3</b>
<b>Paristot ja teippikasetit</b>	<b>4</b>
<i>Paristojen ja teippikasetin asentaminen</i>	4
<b>Puhdistaminen</b>	<b>7</b>
<i>Kirjoituspään, rullien ja tarraleikkurin puhdistaminen</i>	7
<b>Verkkolaite</b>	<b>8</b>
<i>Verkkolaitteen kytkeminen</i>	8
<b>Virran katkaiseminen / kytkeminen</b>	<b>8</b>
<b>2. Tarratyypit</b>	<b>9</b>
<b>Tarratyypin valinta</b>	<b>9</b>
<b>Vaaka- ja pystytarrat</b>	<b>9</b>
<b>Tekstin kääntäminen ja tekstin kääntäminen ja toisto</b>	<b>10</b>
<b>Lipputarra</b>	<b>11</b>
<b>Portti- ja paneelitarrat</b>	<b>12</b>
<b>3. Perustoiminnot</b>	<b>14</b>
<b>Perustoimintojen käyttö</b>	<b>14</b>
<i>Toimintojen, arvojen, asetusten ja ryhmien valinta</i>	14
<i>Oletusasetuksen valinta</i>	14
<i>Valinnan vahvistaminen</i>	14
<i>Valinnan peruminen</i>	14
<b>Tarrojen luominen</b>	<b>15</b>
<i>Tekstin kirjoittaminen ja muokkaaminen</i>	15
<i>Aksenttimerkkien kirjoittaminen</i>	17
<i>Viivakoodin lisääminen</i>	18
<i>Symbolien lisääminen</i>	20
<b>Tarran muotoilu</b>	<b>23</b>
<i>Tarran pituuden asetus</i>	23
<i>Reunuksen leveys</i>	23
<i>Tekstin kehystäminen</i>	24

<i>Tekstin koon asetus</i> .....	25
<i>Tekstin leveyden asetus</i> .....	26
<i>Tekstityylin valinta</i> .....	27
<i>Valmiiden tarramallien käyttö</i> .....	29
<b>Tarrojen tulostaminen</b> .....	<b>30</b>
<i>Tarran esikatselu</i> .....	30
<i>Teipin syöttö</i> .....	30
<i>Tarran tulostaminen</i> .....	30
<i>Tulostuksen erikoistoiminnot</i> .....	31
<b>Tiedostojen tallentaminen ja haku</b> .....	<b>35</b>
<i>Tarratekstin tallentaminen</i> .....	35
<i>Tallennetun tiedoston haku muistista</i> .....	36
<i>Tallennetun tiedoston poistaminen</i> .....	36

#### **4. Laitteen säädöt .....37**

<i>Teipin syöttö- ja katkaisutavan valinta</i> .....	37
<i>Näytön kontrastin säätö</i> .....	37
<i>Automaattinen pienennystoiminto</i> .....	38
<i>Tarran pituuden kalibrointi</i> .....	38
<b>PERSONAL</b> symboliluokan päivitys .....	39
<i>Versiotiedot</i> .....	39

#### **5. P-touch-tarratulostimen käyttö tietokoneen kanssa ....40**

<b>Ohjelmien ja tulostinohjaimen asennus</b> .....	<b>41</b>
<i>Ennen asennusta</i> .....	41
<i>P-touch Editor 3.2 –ohjelman asennus</i> .....	42
<i>USB-tulostinohjaimen asennus</i> .....	43
<b>Käyttöoppaan lukeminen</b> .....	<b>45</b>
<b>P-touch Editor 3.2 -ohjelman käyttö</b> .....	<b>46</b>
<i>P-touch Editor 3.2 –ohjelman käynnistäminen</i> .....	47
<i>Ominaisuuksien näyttäminen</i> .....	47
<i>Tekstin kirjoittaminen</i> .....	48
<i>Käyttöön liittyviä huomautuksia</i> .....	48
<b>Tietojen siirtäminen tietokoneelle / tietokoneelta</b> .....	<b>49</b>
<i>Tietojen siirtäminen</i> .....	49
<i>Tietojen siirto P-touch-tarratulostimeen</i> .....	50
<i>Käyttäjän määrittämän kuvan lisääminen tekstiin</i> .....	51
<i>Mallien käyttö</i> .....	51
<i>Tietokoneelta siirretyn tietokannan käyttö</i> .....	53
<i>P-touchin tietojen varmuuskopiointi ja palautus</i> .....	56

<b>6. Liite .....</b>	<b>57</b>
<b>Vianetsintä .....</b>	<b>57</b>
<b>Virheilmoitukset .....</b>	<b>58</b>
<b>Tekniset tiedot .....</b>	<b>62</b>
<i>Laitteisto</i> .....	62
<i>Ohjelmisto</i> .....	62
<b>Tarvikkeet .....</b>	<b>63</b>
<b>Hakemisto .....</b>	<b>68</b>





# 1 Aloittaminen

## Yleiskuvaus

### Yläpuoli ja alapuoli

#### Yläpuoli

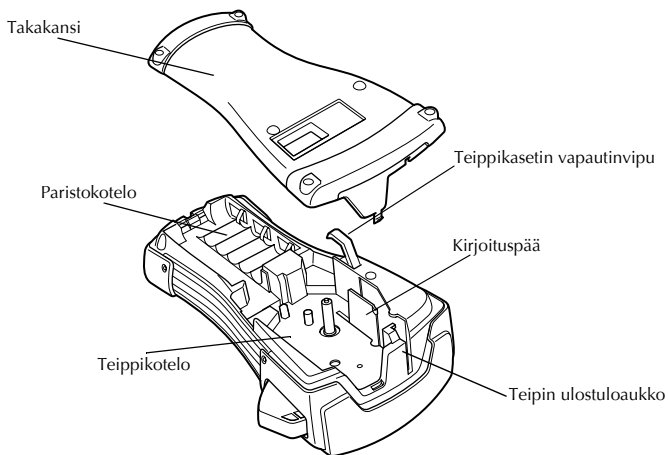
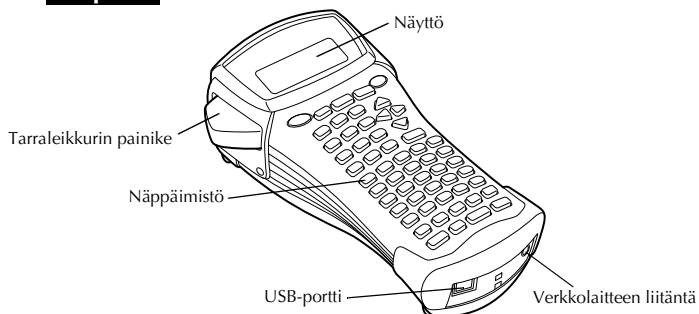

#### Alapuoli

# Näppäimistö ja nestekidenäyttö

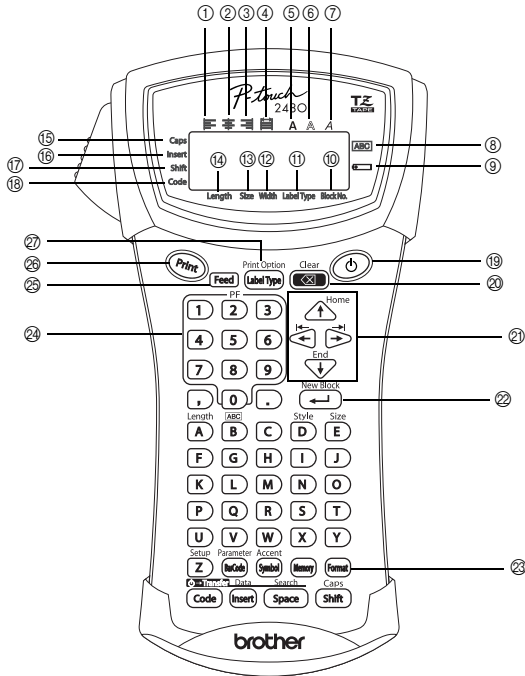

- |   |  |
|---|--|
| ① Tekstin tasaus vasemmalle (sivu 28)         | ⑭ Pituuden asetus (sivu 23)              |
| ② Tekstin keskitys (sivu 28)                  | ⑮ Isot kirjaimet (sivu 15)               |
| ③ Tekstin tasaus oikealle (sivu 28)           | ⑯ Tekstin lisääminen (sivu 16)           |
| ④ Tekstin molempien reunojen tasaus (sivu 28) | ⑰ Vaihtonäppäin (sivu 15)                |
| ⑤ Lihavoitu (sivu 27)                         | ⑱ Koodinäppäin (sivu 15)                 |
| ⑥ Ääriiviiva (sivu 27)                        | ⑲ Virtakytkin (sivu 8)                   |
| ⑦ Kursiivi (sivu 27)                          | ⑳ Poistonäppäin (sivut 14 & 17)          |
| ⑧ Kehys (sivu 24)                             | ㉑ Nuolinäppäimet (sivu 14)               |
| ⑨ Paristokuvake (sivu 5)                      | ㉒ Rivinvaihtonäppäin (sivut 14 & 16)     |
| ⑩ Tekstilohkon numero (sivu 16)               | ㉓ Koko tekstin muotoilunäppäin (sivu 25) |
| ⑪ Tarratyyppin asetus (sivu 9)                | ㉔ Numeronäppäimet (sivu 29)              |
| ⑫ Leveyden asetus (sivu 26)                   | ㉕ Teipinsyöttönäppäin (sivu 30)          |
| ⑬ Koon asetus (sivut 25 & 26)                 | ㉖ Tulostusnäppäin (sivu 30)              |
|   | ㉗ Tarratyyppi (sivu 9)                   |

## Yleisiä varotoimia

- Käytä laitteessa vain **Brother TZ -tarrateippiä**. Älä käytä teippejä, joissa ei ole  merkintää.
- Älä vedä P-touchista ulostulevaa teippiä. Se voi vahingoittaa teippikasettia.
- Älä käytä laitetta hyvin pölyisissä tiloissa. Suojaa se sateelta ja suoralta auringonpaisteelta.
- Älä säilytä laitetta hyvin kuumassa tai kosteassa. Älä koskaan jätä sitä auton kojelaudalle tai hattuhyllylle.
- Älä säilytä teippikasetteja suorassa auringonvalossa, kosteissa tai pölyisissä tiloissa.
- Älä jätä kumi- tai muoviesineitä laitteen päälle pitkäksi aikaa, sillä ne voivat jättää laitteen pintaan jälkiä.
- Älä puhdistaa laitetta alkoholilla tai muilla orgaanisilla liuottimilla. Käytä pehmeää, kuivaa liinaa.
- Älä laita mitään esineitä laitteen sisään tai sen päälle.
- Älä koske laitteen leikkuuterään välttääksesi tapaturman.
- Käytä vain erityisesti tälle laitteelle suunniteltua verkkolaitetta. Takuu ei ole voimassa, jos laitteessa käytetään muuta verkkolaitetta.
- Älä yritä purkaa verkkolaitetta.
- Irrota verkkolaite ja poista paristot, jos laite on pitkään käyttämättä. Paristot voivat vahingoittaa laitetta, jos ne sattuvat vuotamaan.
- Käytä tässä laitteessa kuutta AA-alkaliparistoa tai ladattavia (nikkelikadmium tai nikkelimetallihydridi) paristoja.
- Älä yritä purkaa P-touch-tarratulostinta.
- On suositeltavaa käyttää laitteen mukana toimitettua USB-kaapelia. Jos muun tyyppistä USB-kaapelia pitää käyttää, varmista että kaapeli on hyvälaatuinen.
- IBM<sup>®</sup> ja PC-DOS<sup>®</sup> ovat International Business Machines, Inc -yrityksen tavaramerkkejä.
- Microsoft<sup>®</sup> ja Windows<sup>®</sup> ovat Microsoft Corp. -yrityksen rekisteröityjä tavaramerkkejä Yhdysvalloissa ja muissa maissa.
- Kaikki ohjeessa esiin tulevat tietokoneohjelmien nimet ja tuotenimet ovat vastaavien yritysten tavaramerkkejä tai rekisteröityjä tavaramerkkejä.
- Osa grafiikkasuodattimista perustuu Independent JPEG-ryhmän työhön.

# Paristot ja teippikasetit

Laitteen paristot ja teippikasetit on helppo vaihtaa nopeasti. Kun laitteeseen on asennettu paristot, tätä pientä kannettavaa laitetta voi käyttää missä tahansa. TZ-teippikasetteja on saatavana useita eri tyyppisiä, värejä ja kokoja, ja niiden avulla voit luoda näyttöä väreillä värökoodattuja ja tyyliä tyyliä tarroja.

## Paristojen ja teippikasetin asentaminen

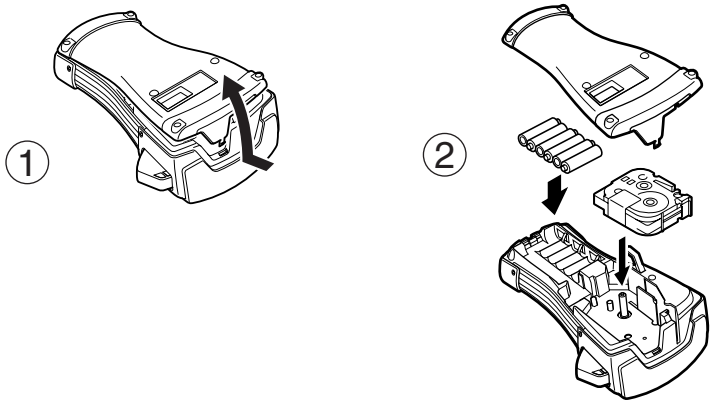

### Huomautuksia paristoista

- ☛ **Tässä P-touch-tarratulostimessa käytetään kuutta AA-kokoista paristoa. Ladattavia Ni-Cd- (nikkelikadmium) tai Ni-MH- (nikkelimetallihybridi) -paristoja voidaan käyttää 6 alkaliparistojen sijasta.**
- ☛ Ladattavia paristoja ei voi ladata P-touchin verkkolaitteella. Lataa paristot tämän tyyppisille paristoille tarkoitettulla laturilla. Katso lisätietoja ladattavien paristojen mukana toimitetuista ohjeista.
- ☛ Älä käytä seuraavan tyyppisiä paristoja tai paristot voivat vuotaa tai laite voi vaurioitua.
  - Mangaaniparistot
  - Uusia ja vanhoja paristoja yhdessä
  - Eri tyyppisiä paristoja yhdessä (alkali, Ni-Cd ja Ni-MH), eri valmistajien paristoja tai eri mallisia paristoja yhdessä
  - Ladattuja ja lataamattomia paristoja yhdessä

- ☞ Varmista, että paristot on asennettu laitteeseen oikein päin. Kun paristot on asennettu, P-touch tarkistaa paristojen jäljellä olevan varauksen tulostuksen ja tekstin syötön aikana. Kun paristoissa on vähän varausta jäljellä, paristokuvakkeen merkkivalo (☐) syttyy. Kun näin käy, vaihda paristot uusiin. Paristojen vähäisen varauksen merkkivalo ei ehkä syty kaikissa käyttöoloissa.
- ☞ Ennen kuin vaihdat paristot, tarkista että P-touchista on katkaistu virta. Vaihda paristot uusiin viiden minuutin kuluessa vanhojen poistamisesta, muuten näytössä näkyvä teksti ja muistiin tallennettu teksti katoavat.
- ☞ Jos laite on pitkään käyttämättä, poista paristot. Kun virta katkaistaan, kaikki näytössä ollut teksti ja muistiin tallennetut tekstit katoavat.
- ☞ Koska laitteen mukana toimitettujen paristojen lataus alkaa purkautua, kun laite lähtee tehtaalta, niiden käyttöikä ei ole ehkä ole vaatimusten mukainen. Käyttöikä voi riippua myös siitä, milloin laite otetaan käyttöön.

## Huomautuksia teippikaseteista

- ☞ Ennen kuin asennat teippikasetin, huolehdi että tarranauhan pää on syötetty kunnolla ohjainten alle. Jos kasetin tarranauha on löystynyt, kiristä nauha kiertämällä hammasratasta sormella kasetissa olevan nuolen suuntaan.

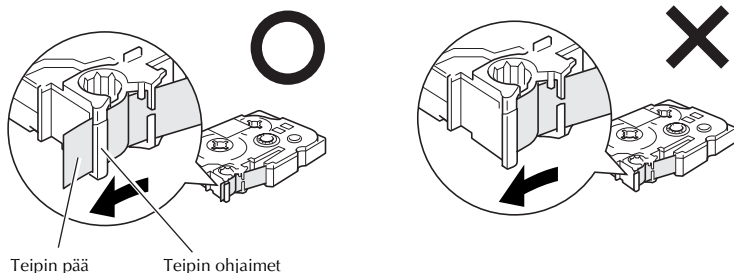

- ☞ Varmista, että sisempi nauha ei jää kiinni metallisen tukilevyn kulmaan.
- ☞ Kun olet asentanut teippikasetin paikalleen, poista nauhasta löysyys painamalla Feed näppäintä kerran ja katkaise sen jälkeen teippiylimäärä painamalla tarralleikkurin painiketta.
- ☞ Katkaise teippinauha, ennen kuin irrotat tarran laitteesta. Jos tarraa vedetään väkisin katkaisematta teippinauhaa, teippikasetti voi vaurioitua.

## Vahva tarrateippi

- ☞ On suositeltavaa käyttää vahvaa tarrateippiä karkealle, epätasaiselle tai liukkaalle pinnalle.
- ☞ **Vaikka vahvan tarrateipin ohjeissa suositellaan teipin katkaisemista saksilla, P-touchin tarraleikkuri pystyy katkaisemaan myös vahvan tarrateipin.**

## Joustava ID-teippi

- ☞ Kun tarvitaan joustavia tarroja esimerkiksi teräviin kulmiin tai pyöreisiin kohteisiin, on suositeltavaa käyttää joustavaa ID-teippiä.
- ☞ Joustavaa ID-teippiä ei ole tarkoitettu sähköeristyksiin.
- ☞ Kun kiinnität tarroja pyöreäpintaisiin kohteisiin, kohteen halkaisijan pitää olla vähintään 3 mm, muuten tarran kiinnitykseen pitää käyttää **FLAG** (Lipputarra) -tarratyyppeä. Lisäksi lipputarran päällekkäin menevien päiden pitää olla vähintään 5 mm.
- ☞ Tarra voi irrota pyöreistä kohteista, jos kohdetta taivutetaan, kun tarra on kiinnitetty.

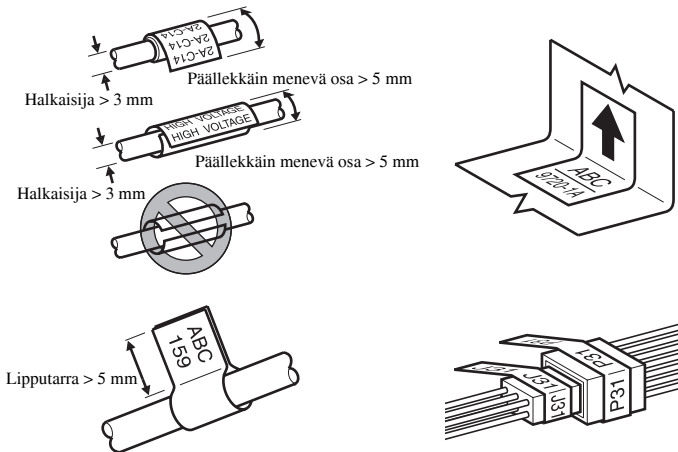

# Puhdistaminen

Ajoittain P-touch-tarratulostimen tietyt osat pitää puhdistaa. P-touchin kirjoituspään ja rulliin voi tarttua pölyä tai likaa, jos laitetta käytetään ulkona tai hyvin pölyisessä ympäristössä. Tarraleikkuriin voi takertua liimaa ja teippiä voi olla vaikea katkaista.

## Kirjoituspään, rullien ja tarraleikkurin puhdistaminen

- ☞ Ennen kuin puhdistat kirjoituspään ja rullat, katkaise P-touchista virta painamalla  -näppäintä, poista paristot ja irrota verkkolaite.
- ☞ Varo koskemasta leikkuuteeriin sormillasi.

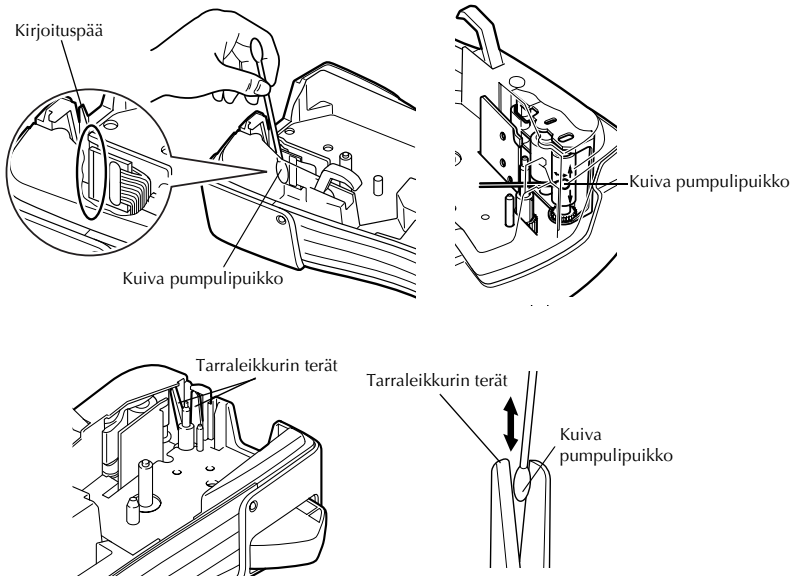

## Kirjoituspään ja rullien puhdistamiseen liittyviä huomautuksia

- ☞ Jos tarratekstissä näkyy valkoisia vaakasuoria raitoja, puhdista laitteen kirjoituspää.
- ☞ Kirjoituspää on helpointa puhdistaa puhdistuskasetilla (TZ-CL4).

## Huomautuksia tarraleikkurin puhdistamisesta

☞ Jos teippi ei katkea kunnolla, puhdistat leikkuuterät.

## Verkkolaite

Kun tulostat suuren määrän tarroja tai tarroissa on paljon tekstiä, P-touch on hyvä kytkeä sähköverkkoon verkkolaitteen avulla.

## Verkkolaitteen kytkeminen

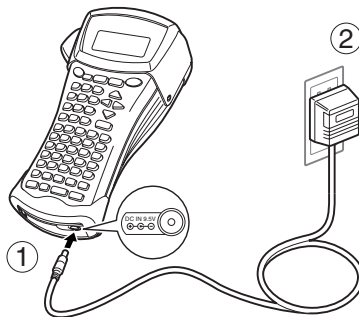

## Huomautuksia verkkolaitteesta

- ☞ Käytä vain tälle laitteelle tarkoitettua verkkolaitetta.
- ☞ Irrota verkkolaite, jos et käytä P-touchia pitkään aikaan. Kun virta katkaistaan, kaikki näytössä ollut teksti ja muistiin tallennetut tekstit katoavat.

## Virran katkaiseminen / kytkeminen

P-touch-tarratulostimeen kytketään virta ja siitä katkaistaan virta (⏻)-kytkimellä.

Jos laitteessa on paristot tai P-touch on kytketty verkkolaitteella, näytössä näkyy viimeeksi kirjoitettu teksti, kun laitteeseen kytketään virta uudelleen. Voit keskeyttää työn, katkaista laitteesta virran ja jatkaa samaa työtä myöhemmin tarvitsematta kirjoittaa koko tekstiä uudelleen.

Riippumatta siitä, toimiiko P-touch paristoilla vai verkkovirralla, laitteesta katkeaa automaattisesti virta, jos mitään näppäintä ei paineta tai toimintoa suoriteta 5 minuuttiin.















## 2 Tarratyypit

### Tarratyypin valinta

Print Option

(Label Type)-näppäimellä voit valita kaksi vakiotyyppiä omien tarrojen suunnitteluun ja tulostamiseen sekä kuusi erikoistyyppiä, joilla voi tulostaa valmiita porttien, kaapelien, liitinten ja muiden komponenttien tunnistamiseen sopivia tarroja.

- 1 Paina .
- 2 Paina  tai  (tai jatka painamalla ) , kunnes haluamasi tarratyyppi on näkyvissä. (Katso lisätietoja tarratyypeistä seuraavista kohdista.)
- 3 Ota tarratyyppi käyttöön painamalla .
  - Jos olet valinnut **NORMAL** tai **VERTICAL**, kirjoita tarrateksti annettujen ohjeiden mukaan: luku 3, *Perustoiminnot*.
  - Jos olet valinnut **ROTATE, R & REP., PORT, PANEL** tai **FLAG**, noudata seuraavia ohjeita.
- 4 Paina  tai  , kunnes haluamasi toiminto on näkyvissä.
- 5 Paina  tai  , kunnes haluamasi asetus on näkyvissä (tai valitse numeronäppäimillä haluamasi asetus).
- 6 Ota asetukset käyttöön painamalla .
- 7 Kirjoita kunkin tarran teksti erilliseen tekstilohkoon.
- 8 Tulosta tarrat.
  - Jos haluat tulostaa yhden kopion kustakin tarrasta, paina .
  - Jos haluat tulostaa useita kopioita ja kasvattaa tiettyjen merkkien määrää tai tulostaa erikoistoimintoja käyttäen, paina  ja sen jälkeen  ja valitse toiminto. (Katso lisätietoja kohdasta *Tulostuksen erikoistoiminnot* sivulla 31.)

### Vaaka- ja pystytarrat

**Normal** ja **Vertical**-tarratyyppejä voidaan tulostaa ja muotoilla tarpeiden mukaan.

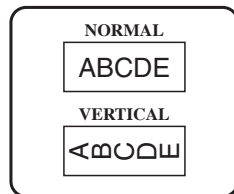

Kun olet valinnut tarratyypiksi **NORMAL** tai **VERTICAL**, tarrateksti voidaan kirjoittaa, muotoilla, tulostaa ja leikata normaalisti. Kun tarratyypiksi on valittu **Normal**, kirjoitettu teksti tulostetaan tarraan vaakasuuntaan. Kun tarratyypiksi on valittu **Vertical**, kirjoitettu teksti tulostetaan tarraan pystysuuntaan.

## Tekstin kääntäminen ja tekstin kääntäminen ja toisto

Kun käytetään näitä tarratyyppejä, tarrat voidaan kiinnittää esimerkiksi kaapeleihin ja johtoihin. Molemmissa tarratyypeissä tekstiä käännetään 90° vastapäivään, ja kääntötoiminnossa kukin tekstilohko tulostetaan erilliselle tarralle kuten kuvassa on esitetty. Kun tarratyypinä on tekstin kääntäminen ja toisto, teksti toistetaan koko tarran pituudelta, jolloin teksti on helppo lukea mistä kulmasta tahansa.

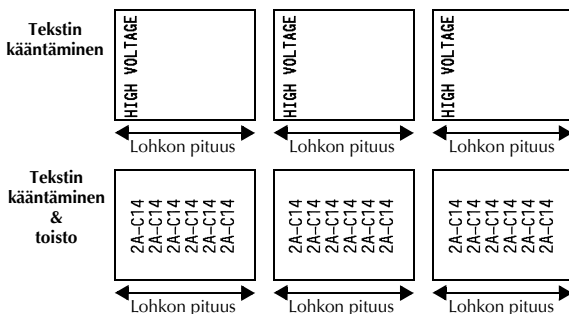
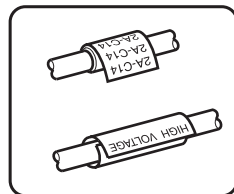

Kun olet valinnut tarratyypiksi **ROTATE** tai **R & REP.**, valitse tarran pituus ja tarvittaessa kehys.

- **BL. LEN.** (lohkon pituus): 20 - 200 mm  
Oletusasetus: 30 mm
- **FRAME:** OFF,  1,  2,  3,  4  
Oletusasetus: OFF

☞ Yhdessä tekstilohkossa saa olla enintään 7 riviä tekstiä, ja **R & REP.** -toiminnossa vain tarralle mahtuvat rivit tulostetaan.

☞ On suositeltavaa käyttää kaapeleihin ja johtoihin kiinnitettävissä tarroissa joustavaa ID-teippiä. Kun kiinnität joustavan ID-teipin pyöreiden kohteiden ympärille, kohteen halkaisijan pitää olla vähintään 3 mm, muuten kannattaa käyttää **FLAG** (Lipputarra) -tarratyyppejä. Lisäksi lipputarran päällekkäin menevien päiden pitää olla vähintään 5 mm.

# Lipputarra

Kun käytät tätä tarratyyppeä, tarra voidaan kiinnittää kaapelin tai johdon ympäri siten, että tarran tekstipäät kiinnitetään yhteen lipputarraksi. **FLAG**-tarratyypissä tekstilohko tulostetaan kahden tarran kumpaankin päähän. Tarran tulostumattoman osan pituus on sama kuin kaapelin tai johdon ympäröimä. Teksti voidaan tulostaa myös vaakasuuntaan tai kääntää 90°.

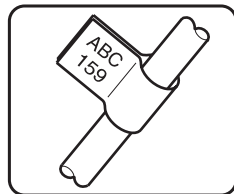

ROTATE-  
toiminto  
OFF

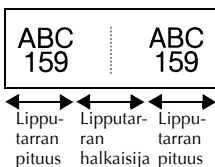

ROTATE-  
toiminto  
ON

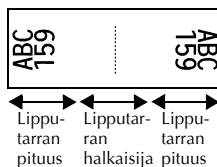

Kun olet valinnut **FLAG**-tarratyypin, määritä lipputarran pituus ja halkaisija, kehys tai tekstin kääntäminen.

- **FLAG $\phi$**  (lipputarran halkaisija): 0 – 100 mm  
Oletusasetus: 7 mm
- **FLAG LEN** (lipputarran pituus): 10 – 200 mm  
Oletusasetus: 30 mm
- **FRAME:** OFF,  1,  2,  3,  4  
Oletusasetus: OFF
- **ROTATE:** OFF, ON  
Oletusasetus: OFF

☞ Yhdessä tekstilohkossa saa olla enintään 7 riviä tekstiä.

☞ On suositeltavaa käyttää kaapeleihin ja johtoihin kiinnitettävissä tarroissa joustavaa ID-teippiä. Kun haluat kiinnittää joustavan ID-teipin pyöreisiin kohteisiin, käytä **FLAG**-tarratyyppeä, jos kohteen halkaisija on alle 3 mm. Lisäksi lipputarran pituuden pitäisi olla vähintään 5 mm.

# Portti- ja paneelitarrat

Näitä tarratyyppejä voidaan käyttää komponenttien tai käyttöpaneelien osien tunnistamiseen.

Kun on valittu **Port**-tarratyyppi, kukin tekstilohko tulostetaan erilliselle tarralle, jolloin tarroja voidaan käyttää eri etäisyydellä olevien komponenttien tai porttien tunnistamiseen.

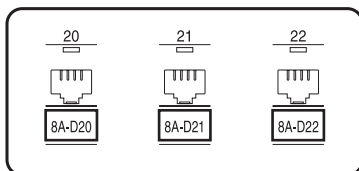

Kun on valittu **Panel**-tarratyyppi, tekstilohkot tulostetaan tasaisin välein yhdelle tarralle, jolloin tarroja voidaan käyttää tasaisin välein olevien kytkinten, sulakkeiden tai liitinten tunnistamiseen. Lisäksi tekstilohkot voidaan tulostaa järjestyksessä tai käänteisessä järjestyksessä.

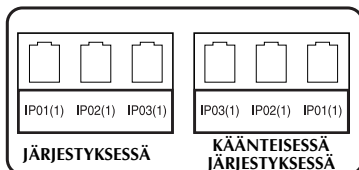

Porttitarra

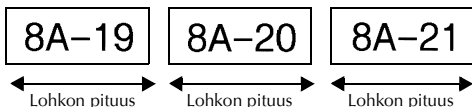

Paneelitarra  
(PRINT -asetus  
IN ORDER)

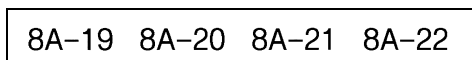

Paneelitarra  
(PRINT -asetus  
REVERSE)



Kun olet valinnut **PORT** tai **PANEL**-tarratyypin, aseta tarran tai tekstilohkon pituus ja valitse tarvittaessa kehys. Kun olet valinnut **PANEL**-tarratyypin, valitse tulostetaanko tekstilohkot kirjoitusjärjestyksessä vai käänteisessä järjestyksessä.

- **BL. LEN.** (lohkon pituus): \* **PORT**-tarratyypille:  
 20 – 200 mm  
 Oletusasetus: 30 mm  
 \* **PANEL**-tarratyypille:  
 6 – 200 mm  
 Oletusasetus: 30 mm
  
- **FRAME:** \* **PORT**-tarratyypille:  
**OFF**, 1 , 2 , 3 , 4   
 Oletusasetus: **OFF**  
 \* **PANEL**-tarratyypille:  
**OFF**, 1    , 2    , 3    ,  
 4    , 5    , 6    ,  
 7    , 8    , 9      
 Oletusasetus: **OFF**
  
- **PRINT** (tulostusjärjestys): **IN ORDER, REVERSE**  
 Oletusasetus: **IN ORDER**

☞ On suositeltavaa käyttää tämän tyyppisissä tarroissa vahvaa tarrateippiä.





☞ **PRINT**-toiminto on käytössä vain **PANEL**-tarratyypille.

☞ Kun käytät numerointia (Numbering) **PANEL**-tarratoiminnolla, voit luoda helposti tarran, joka sisältää useita tekstilohkoja aakkos- tai numerojärjestyksessä ja joita on kätevä käyttää kuvassa esitetyllä tavalla. (Katso lisätietoja *Useiden kopioiden tulostaminen nousevassa järjestyksessä* sivulla 31.)

# 3 Perustoiminnot

## Perustoimintojen käyttö

### Toimintojen, arvojen, asetusten ja ryhmien valinta

- Kun näytössä näkyy “◀▶”, valitse edellinen toiminto painamalla  tai seuraava toiminto painamalla .
- Kun näytössä näkyy “⬆️⬇️⬆️”, valitse edellinen toiminto painamalla  tai valitse seuraava toiminto painamalla .

### Oletusasetuksen valinta

- Kun haluat käyttää toiminnon oletusasetusta, paina .

### Valinnan vahvistaminen



- Kun haluat valita toiminnon luettelosta, ottaa valitun asetuksen käyttöön tai vastata “kyllä”, paina .





### Valinnan peruminen

- Kun haluat poistua toiminnosta ja palata edelliseen näyttöön muuttamatta tekstiä tai vastata “ei”, paina .

## Tekstin kirjoittaminen ja muokkaaminen

### Merkkien kirjoittaminen

- Kun haluat kirjoittaa pienen kirjaimen, numeron, pilkun tai pisteen, paina kyseisen merkin mukaista näppäintä.
- Kun haluat kirjoittaa ison kirjaimen, siirry vaihtotoimintoon painamalla  ja paina kyseisen merkin näppäintä.
- Jos haluat kirjoittaa isoja kirjaimia perätysten, paina  ja sen jälkeen .













- ☞ Jos haluat poistua vaihtotoiminnosta kirjoittamatta mitään, paina .
- ☞ Jos haluat poistua Caps-toiminnosta, paina ensin  ja sen jälkeen .
- ☞ Jos haluat kirjoittaa pienen kirjaimen Caps-tilassa, paina -näppäintä ja sen jälkeen vastaavaa kirjainnäppäintä.





### Välilyöntien lisääminen

- Lisää välilyönti painamalla -näppäintä.

### Kohdistimen siirtäminen

Siirrä kohdistinta tekstin tarkastelua ja muokkaamista varten tai valitaksesi eri toimintoja ja asetuksia.

- Siirrä kohdistinta vasemmalle, oikealle, ylös tai alas painamalla , ,  tai .
- Siirrä kohdistin rivin alkuun painamalla -näppäintä ja paina sen jälkeen .
- Siirrä kohdistin rivin loppuun painamalla -näppäintä ja paina sen jälkeen .
- Siirrä kohdistin koko tekstilohkon alkuun painamalla  ja sen jälkeen .
- Siirrä kohdistin koko tekstilohkon loppuun painamalla  ja sen jälkeen .

- ☞ Siirrä kohdistinta useita merkkejä tai rivejä kerrallaan pitämällä alhaalla näppäin , ,  tai .

## Uuden tekstirivin lisääminen

- Lopeta nykyinen tekstirivi ja aloita uusi painamalla . Rivin lopussa näkyy “↵”.

 Tulostettavien tekstirivien määrä riippuu teipin leveydestä.

Teipin leveys	Tulostettavien rivien suurin määrä
6 mm	2
9 mm	2
12 mm	3
18 mm	5
24 mm	7





 Näytössä näkyvä rivin numero tarkoittaa tekstilohkon rivin numeroa.

## Uuden tekstilohkon lisääminen

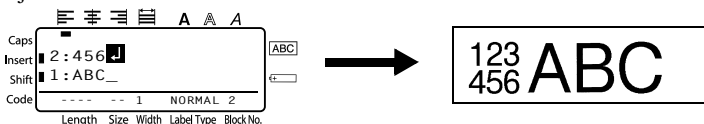

- Kun haluat luoda uuden tekstilohkon, jonka rivien määrä poikkeaa aiemman tekstilohkon rivien määrästä, paina  ja sen jälkeen . Tekstilohkon lopussa näkyy “↵”.

Kirjoitettu teksti esimerkiksi tulostetaan seuraavasti.









-  Yhdessä tarrassa voi olla enintään 50 tekstilohkoa.
-  Lohkon järjestysnumero näkyy näytön alareunassa.
-  Kaikilla tekstilohkoilla on samat muotoiluasetukset.
-  Jos yrität tulostaa suuria määriä tarroja kerralla, osa tarroista voi olla tyhjiä. Kun esimerkiksi tulostat 50 tietuetta, kerralla tulostettavien merkkien enimmäismäärä on rajattu noin 200:aan.

## Tekstin lisääminen

- Kun haluat lisätä tekstiä kohdistimen nykyiseen kohtaan, tarkista että **Insert**-merkkivalo (tekstin lisääminen) näkyy näytössä. Jos ei näy, siirry **Insert**-tilaan painamalla -näppäintä.
- Kun haluat korvata kohdistimen nykyisessä paikassa olevan tekstin, poistu tekstin lisäämistoiminnosta painamalla .



## Tekstin poistaminen





- Kun haluat poistaa merkkejä kohdistimen vasemmalta puolelta, paina , kunnes kaikki haluamasi merkit on poistettu.
- Näytön tyhjentäminen:
  - 1 Paina  ja sen jälkeen .
  - 2 Paina  tai  ja valitse joko **TEXT ONLY** (vain teksti poistetaan) tai **TEXT&FORMAT** (teksti poistetaan ja sen lisäksi kaikki muotoiluasetukset palautetaan oletusasetuksiin).
  - 3 Paina .





## Aksenttimerkkien kirjoittaminen

Aksenttitoiminnolla voidaan valita useita aksentein varustettuja kirjaimia.

Seuraavat aksenttimerkillä varustetut merkit ovat käytössä.

Kirjain	Aksentilla varustettu kirjain							Kirjain	Aksentilla varustettu kirjain						
	0	1	2	3	4	5	6		0	1	2	3	4	5	6
A	Ä	Á	À	Â	Ã	Å	Æ	a	ä	á	à	â	ã	å	æ
C	Ç							c	ç						
E	È	É	Ê	Ë				e	è	é	ê				
I	Ï	Í	Ì	Î				i	ï	í	ì	î			
N	Ñ							n	ñ						
O	Ö	Ó	Ò	Ô	Õ	Ø	Œ	o	ö	ó	ò	ô	õ	ø	œ
U	Ü	Ú	Ù	Û				u	ü	ú	ù	û			
								y	ÿ						

- 1 Paina  ja sen jälkeen . Esiin tulee viesti "ACCENT a-y/A-U?".
- 2 Paina vastaavaa kirjainnäppäintä, kunnes haluamasi aksenttimerkki tulee näkyviin.
- 3 Lisää aksenttimerkki/-merkkejä tekstiin.
  - Kun haluat lisätä yhden aksenttimerkin tai sarjan viimeisen, siirry suoraan vaiheeseen 5.
  - Jos haluat lisätä useita aksenttimerkkejä tekstiin, paina  ja sen jälkeen .
- 4 Kun haluat tekstiin lisää aksenttimerkkejä, toista vaiheet 2 ja 3.
- 5 Paina .

- ☞ Jos haluat kirjoittaa ison aksentilla varustetun kirjaimen, paina  (tai siirry isoihin kirjaimiin painamalla  ja ) ennen kuin painat vastaavaa kirjainnäppäintä.
- ☞ Aksentimerkki voidaan lisätä myös kirjoittamalla merkkiä vastaava koodi. Koodit on esitetty edellisen sivun taulukossa. Esimerkiksi kun kirjoitat "A2" ja painat , tekstiin lisätään "À".

## Viivakoodin lisääminen

**Viivakoodi**-toiminnolla voit tulostaa tarran osaksi viivakoodin.







- ☞ Koska tätä laitetta ei ole suunniteltu nimenomaan viivakooditarrojen valmistamiseen, kaikki viivakoodilukijat eivät välttämättä lue laitteella tulostettuja viivakoodeja.
- ☞ Viivakoodilukijat eivät ehkä pysty lukemaan tietyn värisille tarroille tulostettuja eri värisiä koodeja. Saat parhaan tuloksen, kun tulostat mustia viivakoodeja valkoiselle tarralle.

Voi kuitenkin luoda laitteella useita erilaisia viivakoodeja.



Toiminto	Asetukset
<b>PROTOCOL</b>	<b>CODE 39, I-2/5, EAN13, EAN8, UPC-A, UPC-E, CODABAR, EAN128, CODE128</b>
<b>WIDTH</b> (viivakoodin leveys)	<b>MEDIUM, SMALL, LARGE</b>
<b>UNDER#</b> (viivakoodin alle tulostettavat numerot)	<b>ON, OFF</b>
<b>CHECK DIGIT</b>	<b>OFF, ON</b>







- ☞ **CHECK DIGIT**-toiminto on käytössä vain viivakoodityypeille **CODE 39, I-2/5** ja **CODABAR**.

## Viivakoodien asetukset

- 1 Paina  ja sen jälkeen .
- 2 Paina  tai , kunnes toiminto jonka asetuksia haluat muuttaa tulee näkyviin.
- 3 Paina  tai , kunnes haluamasi asetus tulee näkyviin.
- 4 Toista vaiheet 2 ja 3, kunnes olet asettanut kaikki haluamasi toiminnot.
- 5 Paina .

## Viivakooditietojen lisääminen

- 1 Paina .
- 2 Kirjoita uudet tiedot tai muokkaa jo kirjoitettuja tietoja.
- 3 Lisää viivakoodi tekstiin painamalla .

- ☞ Kun haluat lisätä erikoismerkin viivakoodiin (vain viivakoodityypit **CODE39**, **CODABAR**, **EAN128** tai **CODE128**), siirrä kohdistin sen merkin oikealle puolelle, johon haluat lisätä merkin ja paina . Paina  tai , kunnes näytössä näkyy haluamasi erikoismerkki ja lisää merkki painamalla . (Katso alla olevasta taulukosta valittavissa olevia erikoismerkkejä.)
- ☞ Jos haluat muuttaa tietoja tai viivakoodin **WIDTH-** tai **UNDER#**-asetuksia, paina  ja sen jälkeen .

Voit lisätä seuraavat erikoismerkit vain viivakoodityypeillä **CODE39** tai **CODABAR** luotuihin viivakodeihin.

**CODE39**

Symboli	Merkki	Symboli	Merkki
0	–	4	/
1	.	5	+
2	(SPACE)	6	%
3	\$		

**CODABAR**







Symboli	Merkki	Symboli	Merkki
0	–	3	/
1	\$	4	.
2	:	5	+

Voit lisätä seuraavat erikoismerkit vain viivakoodityypeillä **EAN128** ja **CODE128** luotuihin viivakodeihin.

Symboli	Merkki	Symboli	Merkki	Symboli	Merkki	Symboli	Merkki
0	(SPACE)	18	<	36	BEL	54	EM
1	!	19	=	37	BS	55	SUB
2	”	20	>	38	HT	56	ESC
3	#	21	?	39	LF	57	{
4	\$	22	@	40	VT	58	FS
5	%	23	[	41	FF	59	
6	&	24	\	42	CR	60	GS
7	'	25	]	43	SO	61	}
8	(	26	^	44	SI	62	RS
9	)	27	_	45	DLE	63	~
10	*	28	NUL	46	DC1	64	US
11	+	29	`	47	DC2	65	DEL
12	,	30	SOH	48	DC3	66	FNC3
13	-	31	STX	49	DC4	67	FNC2
14	.	32	ETX	50	NAK	68	FNC4
15	/	33	EOT	51	SYN	69	FNC1
16	:	34	ENQ	52	ETB		
17	;	35	ACK	53	CAN		

## Symbolien lisääminen

Symbolitoiminnolla voidaan valita 147 erilaista symbolia ja kuvaa.

- 1 Paina . Edellisellä kerralla käytetty symboliluokka tulee näkyviin.
- 2 Valitse haluamasi luokka painamalla  tai -näppäintä.
- 3 Paina  tai , kunnes haluamasi symboli on näkyvissä.
- 4 Lisää symboli(t) tekstiin.
  - Kun haluat lisätä yhden symbolin tai sarjan viimeisen, siirry suoraan vaiheeseen **6**.
  - Kun haluat lisätä tekstiin useita symboleja, paina  ja sen jälkeen .

5 Lisää muut symbolit toistamalla vaiheet 2 – 4.

6 Paina .

☞ Symboli voidaan lisätä myös kirjoittamalla merkkiä vastaava koodi. Koodit on esitetty edellisen sivun taulukossa. Kun kirjoitat “A02” ja painat sen jälkeen , tekstiin lisätään “?”.

Käytettävissä ovat seuraavat symbolit.

Luokka	Symbolit									
<b>A</b> VÄLIMERKIT	.	,	?	!	”	'	:	;	-	—
	00	01	02	03	04	05	06	07	08	09
	\	/	&	¿	¡	~	§	▪		
	10	11	12	13	14	15	16	17		
<b>B</b> BISNES	@	#	%	®	©	™				
	00	01	02	03	04	05				
<b>C</b> MATEMATIIKKA	+	-	×	*	±	=	÷			
	00	01	02	03	04	05	06			
<b>D</b> SULKUMERKKI	(	)	[	]	<	>	«	»		
	00	01	02	03	04	05	06	07		
<b>E</b> NUOLI	→	←	↑	↓	➔	➔	⬆	⬇	☞	☜
	00	01	02	03	04	05	06	07	08	09
<b>F</b> YKSIKKÖ	°	\$	¥	£	€	¢	Fr	f	φ	
	00	01	02	03	04	05	06	07	08	
<b>G</b> KANSAINVÄLISET MERKIT	ā	ā	ß	SS	ɑ	β	γ	δ	μ	Ω
	00	01	02	03	04	05	06	07	08	09
	Ð	ð	Ɔ	Ɔ	ij					
	10	11	12	13	14					







Luokka		Symbolit									
<b>H</b>	NUMERO	1/2	1/3	1/4	0	1	2	1	2		
		00	01	02	03	04	05	06	07		
<b>I</b>	KUVAT	★	○	●	□	△	◆				
		00	01	02	03	04	05				
<b>J</b>	SÄHKÖINEN / ELEKTRONINEN										
		00	01	02	03	04	05	06	07	08	09
		10	11	12	13	14	15	16	17	18	19
		20	21	22	23	24	25	26	27	28	29
		30	31	32	33	34	35	36	37	38	39
40	41	42									
<b>K</b>	KIELLOT										
		00	01	02							
<b>L</b>	VAROITUS										
		00	01	02	03	04	05	06			
<b>M</b>	TIEDONVÄLITYS										
		00	01	02							
<b>N</b>	MUUTA										
		00	01	02	03						
<b>Z</b>	HENKILÖKOHTAINEN LUOKKA	*Enintään 16 viimeksi valittua symbolia tallennetaan automaattisesti <b>PERSONAL</b> -symboliluokkaan.									

☞ Kun **PERSONAL** symboliluokka täyttyy, viimeksi valitut symbolit korvaavat vanhemmat symbolit, jos symbolien tallennustoiminto ei ole **OFF**. (Katso *PERSONAL symboliluokan päivitys* sivulla 39.)

## Tarran muotoilu

### Tarran pituuden asetus





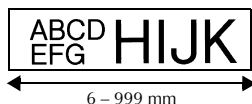

Tarran pituus asetetaan seuraavasti.

- 1 Paina  ja sen jälkeen .
- 2 Paina  tai , kunnes näytössä näkyy **LENGTH**.
- 3 Paina  tai , kunnes näytössä on haluamasi tarran pituus (tai syötä numeronäppäimillä haluamasi pituus).
- 4 Paina .







### Reunuksen leveys

Voit asettaa tarran vasemman ja oikean reunuksen leveyden.















- 1 Paina  ja sen jälkeen .
- 2 Paina  tai , kunnes näytössä näkyy **MARGIN**.
- 3 Paina  tai , kunnes haluamasi reunuksen leveys on näkyvissä (tai syötä numeronäppäimillä haluamasi leveys).
- 4 Paina .



## Tekstin kehystäminen

- 1 Paina  ja sen jälkeen .
- 2 Paina  tai , kunnes haluamasi asetus tulee näkyviin.
- 3 Paina . Valitsemasi asetus valitaan koko tarraan.

Käytettävissä ovat seuraavat kehystyyliä.







Kehys	Malli	Kehys	Malli
1		8	
2		9	
3		10	
4		11	
5		12	
6		13	
7		14	







## Tekstin koon asetus

Merkkien koko voidaan asettaa koko tarralle tai tekstiriville (jossa kohdistin on).

### Koko tarran merkkien koon asetus

- 1 Paina .
- 2 Paina  tai , kunnes näytössä näkyy **G. SIZE**.
- 3 Paina  tai , kunnes näytössä näkyy haluamasi merkkikoko.
- 4 Paina . Valitsemasi asetus valitaan koko tarraan.

### Tekstirivin merkkien koon asetus

- 1 Siirrä kohdistin riville, jonka merkkien kokoa haluat muuttaa.
- 2 Paina  ja sen jälkeen .
- 3 Paina  tai , kunnes näytössä näkyy haluamasi merkkikoko.
- 4 Paina . Asetus valitaan vain riville, jossa kohdistin on.







 Koska käytettävissä olevat merkkikoot riippuvat teipin leveydestä, alla olevassa taulukossa on esitetty, mitä merkkikokoja voidaan käyttää kunkin teipinleveyden kanssa.

Teipin leveys	Koko enintään
6 mm	12 pistettä (3 mm)
9 mm	18 pistettä (4 mm)
12 mm	24 pistettä (6 mm)
18 mm	36 pistettä (9 mm)
24 mm	48 pistettä (12 mm)







 Kun on valittu asetus **AUTO** ja tekstilohkossa on vain yksi rivi tekstiä, jotka on kirjoitettu isoilla kirjaimilla (eikä mukana ole aksenttimerkeillä varustettuja kirjaimia), teksti tulostetaan hieman enimmäiskokoa suurempana.

# Tekstin leveyden asetus

## Koko tekstin leveyden asetus

- 1 Paina .
- 2 Paina  tai , kunnes näytössä näkyy **G. WIDTH**.
- 3 Paina  tai , kunnes näytössä näkyy haluamasi leveys.
- 4 Paina . Valitsemasi asetus valitaan koko tarraan.

## Rivin leveyden asetus







- 1 Siirrä kohdistin riville, jonka merkkien leveyttä haluat muuttaa.
- 2 Paina  ja sen jälkeen .
- 3 Paina  tai , kunnes näytössä näkyy **WIDTH**.
- 4 Paina  tai , kunnes näytössä näkyy haluamasi leveys.
- 5 Paina . Asetus valitaan vain riville, jossa kohdistin on.

Valittavissa ovat seuraavat leveydet kullekin tekstikoolle.





Leveys Koko	NORMAL (normaali)	NARROW (kapea)	THIN (ohut)	WIDE (leveä)
12 mm (48 pistettä)	ABC	ABC	ABC	ABC
9 mm (36 pistettä)	ABC	ABC	ABC	ABC
6 mm (24 pistettä)	ABC	ABC	ABC	ABC
4 mm (18 pistettä)	ABC	ABC	ABC	ABC
3 mm (12 pistettä)	ABC	ABC	ABC	ABC
2 mm (9 pistettä)	ABC	ABC	ABC	ABC
1 mm (6 pistettä)	ABC	ABC	ABC	ABC

## Tekstityylin valinta

### Koko tarran kirjasintyylin asetus

- 1 Paina .
- 2 Paina  tai , kunnes näytössä näkyy **G. STYLE**.
- 3 Paina  tai , kunnes näytössä näkyy haluamasi tyyliasetus.
- 4 Paina . Valitsemasi asetus valitaan koko tarraan.

### Tekstirivin kirjasintyylin asetus







- 1 Siirrä kohdistin riville, jonka kirjasintyyliä haluat muuttaa.
- 2 Paina  ja sen jälkeen .
- 3 Paina  tai , kunnes näytössä näkyy haluamasi tyyliasetus.
- 4 Paina . Asetus valitaan vain riville, jossa kohdistin on.

Käytettävissä ovat seuraavat kirjasintyyliä.

Tyyliasetukset	Esimerkki	Tyyliasetukset	Esimerkki
NORMAL	ABC	ITALIC	<i>ABC</i>
BOLD	<b>ABC</b>	I+BOLD (kursiivi ja lihavoitu)	<b><i>ABC</i></b>
OUTLINE	ABC	I+OUTL (kursiivi ja ääriiviiva)	<b><i>ABC</i></b>

## Tekstin tasaus

---

- 1 Paina .
- 2 Paina  tai , kunnes näytössä näkyy **ALIGN**.
- 3 Paina  tai , kunnes haluamasi asetus tulee näkyviin.
- 4 Paina . Valitsemasi asetus valitaan koko tarraan.

Käytettävissä ovat seuraavat tasausasetukset.

ABC DEFGH IJKLM
-----------------------

**LEFT (tasaus  
vasemmalle)**

ABC DEFGH IJKLM
-----------------------

**CENTRE  
(keskitys)**

ABC DEFGH IJKLM
-----------------------

**RIGHT (tasaus  
oikealle)**





A B C DEFGH I J K L M
-----------------------------

**JUSTIFY (molempien  
reunojen tasaus)**

## Valmiiden tarramallien käyttö



Käytössä on useita valmiita tarramalleja, joiden avulla voit luoda helposti ja nopeasti tarroja useisiin eri käyttötarkoituksiin -voit tehdä tarroja laatikoiden ja kansioiden sisällön tunnistamiseen, hinnoitella tuotteet ja tehdä nimi- ja tunnistelappuja. Kun olet valinnut yhden kymmenestä tarramallista, kirjoita teksti valmiisiin kenttiin ja tulosta tarra.



Käytettävissä on seuraavat tarramallit.

Näp päin	Mallin nimi	Teipin leveys × Tarran pituus	Tarramallin kentät	Esimerkki
1	<b>BIN BOX</b>	18 mm × 69 mm	① SYMBOL? ② TEXT1? ③ TEXT2? ④ BAR CODE?	 Lock Washer 1/4-20 NF Thread Size 0123456789
2	<b>ASSET1</b>	24 mm × 83 mm	① TEXT1? ② TEXT2? ③ BAR CODE?	PROPERTY OF SALES & MARKETING DIV.  *0312*
3	<b>ASSET2</b>	24 mm × 79 mm	① TEXT? ② BAR CODE?	Fixed Asset 
4	<b>ASSET3</b>	24 mm × 41 mm	① TEXT? ② BAR CODE?	*** City Public Library 
5	<b>ASSET4</b>	24 mm × 55 mm	① TEXT1? ② TEXT2? ③ TEXT3? ④ TEXT4? ⑤ TEXT5?	Brother Industries, Ltd. Control Sales Equipment # 123456789
6	<b>ID</b>	24 mm × 69 mm	① TEXT1? ② TEXT2? ③ TEXT3?	DAILY FAXES(5) 9/99 Present J.Smith
7	<b>SIGN</b>	24 mm × 101 mm	① SYMBOL? ② TEXT1? ③ TEXT2?	 <b>NO SMOKING</b>
8	<b>N. BADGE</b>	18 mm × 101 mm	① NAME? ② COMPANY?	<b>Robert Becker</b> ABC Transport
9	<b>FILING</b>	12 mm × 88 mm	① TITLE? ② SUB-TITLE?	<b>August Sales Report</b> <small>Overseas Sales Div.</small>
0	<b>IC CHIP</b>	9 mm × 25 mm	① TEXT1? ② TEXT2?	01234567 ver.1.01





1 Paina  ja sen jälkeen numeronäppäintä, johon haluamasi malli on tallennettu.

2 Paina . Esiin tulee valitun mallin ensimmäinen tekstikenttä.

3 Paina  tai , niin saat muut kentät näkyviin ja kirjoita teksti.

- 4
- Jos haluat tulostaa yhden tarran, paina .
  - Jos haluat tulostaa useita kopioita, joissa tiettyjen merkkien arvo kasvaa, tai haluat tulostaa tekstin peilikuvana, paina  ja sen jälkeen . (Katso lisätietoja kohdasta *Tulostuksen erikoistoiminnot* sivulla 31.)



 Mallikenttiin voi lisätä aksenttimerkkejä (sivu 17), symboleja (sivu 20) ja viivakoodeja (sivu 18).



 Kun haluat poistua mallitoiminnoista, hae näkyviin viimeinen kenttä ja paina . Esiin tulee automaattisen muotoilun valikko. Paina  tai , kunnes näkyviin tulee **FINISH** ja paina .



## Tarrojen tulostaminen

### Tarran esikatselu

**Esikatselu**-toiminnolla voit tarkastella tekstin asettelua tarrassa.



- Kun haluat käyttää esikatselua, paina  ja . Tarran pituus näkyy näytön vasemmassa alareunassa.

 Voit vierittää esikatselutarraa näytössä vasemmalle tai oikealle painamalla  tai .

 Palaa tekstiin painamalla  tai .

### Teipin syöttö

- Syötä 23 mm:n tarra ulos laitteesta painamalla . Näytössä näkyy viesti "FEED".

 Kun olet lopettanut tulostamisen painamalla , syötä loput laitteeseen mahdollisesti jääneestä tarrasta painamalla .

### Tarran tulostaminen











- Kun haluat tulostaa tarran, paina . Esiin tulee viesti "WORKING" ja sen jälkeen "COPIES", jossa näkyy tulostettavien tarrojen lukumäärä.

## Tulostuksen erikoistoiminnot



Käytettävissä on useita tulostuksen erikoistoimintoja. Voit tulostaa tarroista useita kopioita, tulostaa useita kopioita tiettyjen merkkien arvon kasvaessa, tulostaa tiettyjä osia tarratekstistä tai tulostaa tekstin peilikuvana.

### Useiden kopioiden tulostaminen

Voit tulostaa samasta tekstistä enintään 99 kopiota.

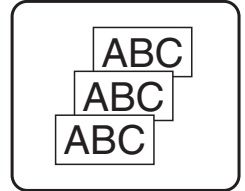

- 1 Paina  ja sen jälkeen .
- 2 Paina  tai , kunnes näytössä näkyy **COPIES** (kopioita).
- 3 Paina  tai , kunnes näytössä on haluamasi kopioiden lukumäärä (tai valitse numeronäppäimillä haluamasi asetus).
- 4 Paina  (tai ). Print Option (Tulostusasetukset) -valikossa näkyy **CONFIRM**.
- 5 Käynnistä tulostus painamalla  (tai ). Kopion numero näkyy näytössä, kun se tulostetaan.











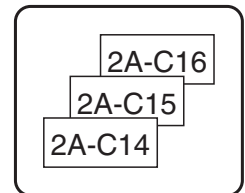









- ☞ Jos Leikkaustoiminnon asetus on **1** tai **3**, esiin tulee viesti "CUT TAPE TO CONTINUE" aina, kun tarra on tulostettu. Katkaise tarra painamalla tarraleikkurin painiketta ja jatka tulostusta.
- ☞ Muista katkaista teippi 5 minuutin kuluessa viestin ilmestymisestä.
- ☞ Katso lisätietoja tarraleikkurin asetuksista kohdasta *Teipin syöttö- ja katkaisutavan valinta* sivulla 37.
- ☞ Jos haluat määrittää muita tulostusasetuksia etkä jatkaa vaiheen **5** mukaisesti, paina  tai , kunnes Print Option -valikossa näkyy **CONTINUE** ja paina .

### Useiden kopioiden tulostaminen nousevassa järjestyksessä

Numerointitoiminnolla voit tulostaa samasta tekstistä useita kopioita siten, että tiettyjen merkkien (kirjainten, numeroiden tai viivakoodin) arvo kasvaa, aina kun tarra tulostetaan. Tällainen automaattinen numerointitoiminto on hyödyllinen, kun tulostat sarjanumerotarroja, tuotetarroja tai muita tarroja, joissa tarvitaan koodien kasvavaa järjestystä..



- 1 Paina  ja sen jälkeen .



- 2 Paina  tai , kunnes näytössä näkyy **NUMBER**.
- 3 Paina  tai , kunnes näytössä on haluamasi kopioiden lukumäärä (tai valitse numeronäppäimillä haluamasi arvo).
- 4 Paina . Esiin tulee viesti "START?". (Jos haluat numerointikentäksi kohdistimen nykyisen sijainnin, paina  ja siirry vaiheeseen 9.)
- 5 Paina , ,  tai , kunnes ensimmäinen merkki, jonka haluat mukaan numerointikenttään, vilkkuu.
- 6 Paina . Esiin tulee viesti "END?".
- 7 Paina , ,  tai , kunnes viimeinen merkki, jonka haluat mukaan numerointikenttään, vilkkuu.
- 8 Paina . Print Option (Tulostusasetukset) -valikossa näkyy **CONFIRM**.
- 9 Käynnistä tulostus painamalla  (tai ). Kopion numero näkyy näytössä, kun se tulostetaan.













- ☞ Jos Cut (Leikkaa) -toiminnon asetus on **1** tai **3**, esiin tulee viesti "CUT TAPE TO CONTINUE" aina, kun tarra on tulostettu. Katkaise tarra painamalla tarraleikkurin painiketta ja jatka tulostusta.
- ☞ Muista katkaista teippi 5 minuutin kuluessa viestin ilmestymisestä.
- ☞ Jos P-touch toimii paristoilla, muista katkaista teippi 5 minuutin kuluessa viestin ilmestymisestä.
- ☞ Katso lisätietoja tarraleikkurin asetuksista kohdasta *Teipin syöttö- ja katkaisutavan valinta* sivulla 37.
- ☞ Kirjaimet ja numerot kasvavat seuraavassa järjestyksessä.  
 0 → 1 → ...9 → 0 → ...  
 A → B → ...Z → A → ...  
 a → b → ...z → a → ...  
 A0 → A1 → ...A9 → B0 → ...  
 Välilyönneillä (jotka näkyvät alleviivausmerkkeinä "\_" alla olevassa esimerkissä) merkkien väliin tulee välilyönti tai sillä voidaan määrittää tulostettavien arvojen lukumäärä.  
 \_Z → AA → ...ZZ → AA → ...  
 \_9 → 10 → ...99 → 00 → ...  
 1\_9 → 2\_0 → ...9\_9 → 0\_0 → ...
- ☞ Tekstistä y voidaan valita vain yksi numerointikenttä.
- ☞ Numerointikentän pitää sijaita yhden tekstilohkon yhdellä rivillä.
- ☞ Numerointikentäksi voidaan valita enintään viisi merkkiä.
- ☞ Jos numerointikentässä on muita kuin aakkosnumeerisia merkkejä kuten symboleja, vain kirjainten ja numeroiden arvoja kasvatetaan, kun tarrat tulostetaan tai vain yksi tarra tulostetaan, jos numerointikentässä ei ole lainkaan aakkosnumeerisia merkkejä.







- ☞ Kun haluat määrittää lisää tulostusasetuksia, älä jatka vaiheesta 9 vaan paina  tai , kunnes Print Option (Tulostusasetukset) -valikossa näkyy **CONTINUE** ja paina .
- ☞ Jos viivakoodi on valittu numerointikentäksi vaiheessa 5, ohita vaiheet 6 ja 7, ja jatka vaiheesta 8.

## Tekstilohkojen tulostus

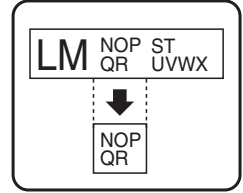
Tekstilohkojen tulostus -toiminnolla voit valita tulostettavat tekstilohkot.

- 1 Paina  ja sen jälkeen .
- 2 Paina  tai , kunnes tekstilohkon ensimmäinen numero **BLOCK NO.** -kentän alla vilkkuu.
- 3 Paina  tai , kunnes näytössä näkyy haluamasi tekstilohko (tai valitse numeronäppäimillä).
- 4 Paina , kunnes tekstilohkon toinen numero tulee näkyviin **BLOCK NO.** vilkkuu.
- 5 Paina  tai , kunnes näytössä näkyy haluamasi tekstilohko (tai valitse numeronäppäimillä).
- 6 Paina  (tai ). Print Option (Tulostusasetukset) -valikossa näkyy **CONFIRM**.
- 7 Käynnistä tulostus painamalla  (tai ). Kopion numero näkyy näytössä, kun se tulostetaan.









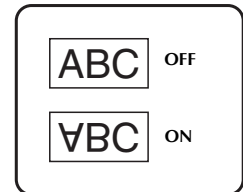

- ☞ Jos haluat määrittää muita tulostusasetuksia etkä jatkaa vaiheen 7 mukaisesti, paina  tai , kunnes Print Option -valikossa näkyy **CONTINUE** ja paina .





## Peilikuvatarrojen tulostus

Toiminnolla voit tulostaa tarran siten, että se on luettavissa tarran liimapuolelta. Jos peilikuvana tulostettu tarra kiinnitetään lasiin tai muuhun läpinäkyvään materiaaliin, se voidaan lukea oikein päin kiinnityspinnan vastakkaiselta puolelta..

- 1 Paina  ja .



- 2 Paina  tai , kunnes näytössä näkyy **MIRROR**.
- 3 Paina  tai , kunnes näytössä näkyy **ON**.
- 4 Paina  (tai ). Print Option (Tulostusasetukset) -valikossa näkyy **CONFIRM**.
- 5 Käynnistä tulostus painamalla  (tai ). Kopion numero näkyy näytössä, kun se tulostetaan.

-  Kun käytät peilikuvatulostusta, teksti pitää tulostaa läpinäkyvälle tarralle.
-  Jos haluat määrittää muita tulostusasetuksia etkä jatkaa vaiheen **5** mukaisesti, paina  tai , kunnes Print Option -valikossa näkyy **CONTINUE** ja paina .

## Tulostuksen erikoistoimintojen yhdistäminen

Useita tulostuksen erikoistoimintoja voidaan yhdistää. Voit esimerkiksi valita tarratyypin ja tarramallin. Kun esimerkiksi yhdistät tarran kopioinnin (Repeat Printing) ja numerointitoiminnon ja haluat tulostaa kaksi kopiota tarrasta, jossa numero "1" on valittu numerointikentäksi ja numero kasvaa kolmella, tulostuu seuraavat tarrat.

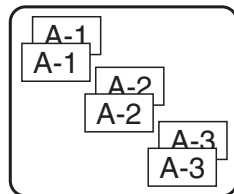







-  Katso lisätietoja tulostuksen erikoistoiminnoista edellä esitetyistä jaksoista.



# Tiedostojen tallentaminen ja haku

Usein käytettyjä tarroja muotoiluasetuksineen voidaan tallentaa laitteen muistiin, josta ne voi hakea nopeasti muokkausta ja tulostusta varten. Kun tekstitiedosto tallennetaan, se numeroidaan haun helpottamiseksi. Muistiin voidaan tallentaa enintään 10 tekstitiedostoa tai noin 2000 merkkiä.







Koska tekstitiedostosta haetaan näyttöön kopio, kun Recall (Hae) -toimintoa käytetään, tekstiä voidaan muokata ja se voidaan tulostaa muuttamatta alkuperäistä tiedostoa. Kun tiedostoa ei enää tarvita tai tarvitaan lisää muistitilaa, poista tiedosto(t) Clear (Tyhjennä)-toiminnolla.



## Tarratekstin tallentaminen

- 1 Paina .
- 2 Paina  tai , kunnes näytössä näkyy **STORE**.
- 3 Paina .
- 4 Paina  tai , kunnes näytössä näkyy tiedostonumero, johon haluat tallentaa tekstin.
- 5 Paina .













- ☞ Jos enimmäismäärä merkkejä on jo tallennettu, esiin tulee virheilmoitus “MEMORY FULL!”. Jos näin käy, muistista pitää poistaa tiedostoja ennen uusien tallentamista.
- ☞ Jos valittuun tiedostonumeroon on jo tallennettu tarrateksti, esiin tulee viesti “OVERWRITE?”. Jos haluat korvata tallennetun tiedoston, paina . Jos et halua korvata olemassa olevaa tiedostoa ja haluat valita toisen tiedostonumeron, paina  ja valitse toinen tiedostonumero.



## Tallennetun tiedoston haku muistista



- 1 Paina .
- 2 Paina  tai , kunnes näytössä näkyy **RECALL**.
- 3 Paina .
- 4 Paina  tai , kunnes näytössä näkyy tiedostonumero, johon tarrateksti on tallennettu.
- 5 Paina . Näytössä näkyvä teksti poistetaan ja valitulla tiedostonumerolla muistista haettu teksti tulee näyttöön.

 Jos haluat tarkastella valitun tekstitiedoston muita osia, paina  tai .

## Tallennetun tiedoston poistaminen

- 1 Paina .
- 2 Paina  tai , kunnes näytössä näkyy **CLEAR**.
- 3 Paina .
- 4 Paina  tai , kunnes näytössä näkyy tiedostonumero, johon tarrateksti on tallennettu.
- 5 Valitse tiedosto(t), jotka haluat poistaa.
  - Jos haluat poistaa vain yhden tiedoston, ohita vaihe **6**.
  - Jos haluat valita useita tiedostoja, paina . Valittu tiedostonumero näkyy korostettuna. Jatka tiedostojen valitsemista toistamalla vaihetta **4** ja paina sen jälkeen  kunnes olet valinnut kaikki tiedostot, jotka haluat poistaa.
  - Jos haluat poistaa kaikki tiedostot, paina  ja sen jälkeen .
- 6 Paina . Esiin tulee viesti "OK TO CLEAR?" (tai "CLEAR ALL?"), jos kaikki tiedostot on valittu.
- 7 Paina . Valittuihin tiedostoihin tallennetut tekstit poistetaan.

 Jos haluat tarkastella valitun tekstitiedoston muita osia, paina  tai .

 Jos et haluakaan poistaa tekstitiedostoa, jonka olet valinnut poistettavaksi, ota tekstitiedosto esiin ja paina , kunnes tiedostonumero ei näy enää korostettuna.

# 4 Laitteen säädöt

P-touch-tarratulostimen toimintoja voidaan säätää monin eri tavoin.

## Teipin syöttö- ja katkaisutavan valinta

Katkaisutoiminnolla voit määrittää, kuinka teippi syötetään laitteesta tulostuksen jälkeen. Katkaisutoimintoja on kaksi erilaista:

**Leikkaa ja odota** (laite keskeyttää tulostuksen niin, että tarra voidaan katkaista) ja ketjutulostus (viimeistä kopiota ei syötetä katkaisua varten. Näin tarrateippiä säästyy).

**Ketjutulostus on taloudellinen toiminto, jonka tarkoitus on vähentää ”hukkateippiä” tarrojen alussa.** Jos ketjutulostusta ei käytetä, edellisestä tulostustoiminnosta jäänyt teippiylimäärä katkaistaan, ennen kuin uuden tulostustyön ensimmäinen tarra tulostetaan. Jos valitaan ketjutulostus, edellisen tulostustoiminnon viimeinen tarra jää laitteeseen (sitä ei syötetä ulos) niin, että seuraava tarra voidaan tulostaa tuhmaamatta teippiä. Kun viimeinen tarra on tulostettu, syötä tarrat painamalla  ja katkaise tarra painamalla tarraleikkurin painiketta.

Käytettävissä ovat seuraavat asetukset: (Oletusasetus on 1.)

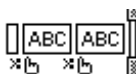

**1**  
(leikkaa ja odota: ei ketjutulostusta.)

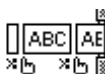

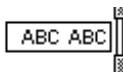

**3**  
(leikkaa ja odota, ketjutulostus)







**2**  
(ei leikkaa ja odota -toimintoa, ei ketjutulostusta)





**4**  
(ei leikkaa ja odota -toimintoa, ketjutulostus)

**1** Paina  ja sen jälkeen .







**2** Paina  tai , kunnes näytössä näkyy CUT.

**3** Paina  tai , kunnes haluamasi asetusta tulee näkyviin ja paina .

 Kun olet tulostanut siten, että Katkaisutoiminnon asetus on **3** tai **4**, syötä teippi painamalla  ja katkaise tarra painamalla tarraleikkurin painiketta.







## Näytön kontrastin säätö

Näytön kirkkautta voidaan säätää väliltä **-2** ja **+2**. (Oletusasetus on **0**.) Jos haluat näytön tummemmaksi (lisätä kontrastia), valitse suurempi arvo. Jos haluat näytön vaaleammaksi (pienentää kontrastia), valitse pienempi arvo.

- 1 Paina  ja .
- 2 Paina  tai , kunnes näytössä näkyy **CONTRAST**.
- 3 Paina  tai , kunnes haluamasi asetus tulee näkyviin, ja paina .

## Automaattinen pienennystoiminto

Automaattisella pienennystoiminnolla voit valita, pienennetäänkö tekstin leveyttä (**TEXT WIDTH**) vai tekstin kokoa (**TEXT SIZE**), jos tekstin asetus on **AUTO** eikä teksti mahdu asetetulle tarralle. (Oletusasetus on **TEXT SIZE**.)

- 1 Paina  ja sen jälkeen .
- 2 Paina  tai , kunnes näytössä näkyy **AUTO REDUCTION**.
- 3 Paina  tai , kunnes haluamasi asetus tulee näkyviin ja paina .

Jos on valittu **TEXT SIZE** ja uutta tekstiä lisätään tarraan, tekstin kokoa pienennetään niin, että teksti mahtuu asetetun pituiselle tarralle.









Jos on valittu **TEXT WIDTH** ja uutta tekstiä lisätään tarraan, tekstin leveyttä pienennetään niin, että teksti mahtuu asetetun pituiselle tarralle. Jos tekstin leveyttä pienennetään kuitenkin asetukseen **THIN**, tekstin kokoa pienennetään niin, että se mahtuu asetetun pituiselle tarralle.



## Tarran pituuden kalibrointi

Jos tulostetun tarran pituus ei vastaa Length (Pituus) –toiminnolla määritettyä pituutta, tulostetun tarran pituuden voi kalibroida Length Adjust (Pituuden säätö) –toiminnolla valitsemalla jonkin asetuksista **-1** ja **+3**. (Oletusasetus on **0**.)







- 1 Paina  ja .
- 2 Paina  tai , kunnes näytössä näkyy **LENGTH ADJUST**.
- 3 Paina  tai , kunnes haluamasi asetus tulee näkyviin ja paina .

---

## PERSONAL symboliluokan päivitys

---

Voit valita, lisätäänkö uusia symboleja **PERSONAL** symboliluokkaan (jolloin vanhemmat symbolit poistetaan), kun luokka täyttyy (**ON**) vai lopetetaanko symbolien lisäys, kun **PERSONAL** luokka täyttyy (**OFF**). (Oletusasetus on **ON**.)







- 1 Paina  ja .
- 2 Paina  tai , kunnes näytössä näkyy **SYMBOL UPDATE**.
- 3 Paina  tai , kunnes haluamasi asetus tulee näkyviin ja paina .

---

## Versiotiedot

---

Toiminnolla saat näkyviin P-touch-tarratulostimen ohjelmistoversion ja kiinteän merkivalikoiman version.

- 1 Paina  ja .
- 2 Paina  tai , kunnes näytössä näkyy **VERSION INFO**.
- 3 Paina  tai , kunnes haluamasi versiotiedot näkyvät näytössä.
- 4 Poistu asetuksista painamalla .

# 5 *P-touch-tarratulostimen käyttö tietokoneen kanssa*

Tässä P-touch-tarratulostimessa on USB-liitäntä, jonka avulla voit kytkeä sen tietokoneeseen, jossa on Microsoft® Windows®-käyttöjärjestelmä. Mukana toimitetulla CD-ROM-levyllä on P-touch Editor 3.2, joka asennetaan tulostinohjaimen sekä Transfer Manager- ja Backup Manager –ohjelmien kanssa.

- **P-touch Editor 3.2** on tarrojen suunnitteluohjelma, jossa on runsaasti kuvia ja asettelutoimintoja monipuolisten mallien ja tietokantojen luomiseen. Kun tarramallit ja tietokannat on luotu, voit siirtää ne P-touch-tarratulostimeen, jossa niitä voidaan käyttää tarrojen tulostamiseen.
- **Transfer Manager**-apuohjelmalla voit siirtää tietokoneella luotuja tarramalleja kannettavaan P-touch-tarratulostimeen, joten voit luoda tarroja missä tahansa. P-touch-tarratulostimeen voidaan siirtää seuraavan tyyppistä tietoa.
  - P-touch Editor –ohjelmalla voit luoda omia tarramalleja ja näin laajentaa P-touch-tarratulostimen ominaisuuksia.
  - Voit tallentaa paljon tietoja (esimerkiksi asiakasluetteloita ja inventaaritietoja) P-touch Editor –apuohjelman tietokantoihin tai \*.csv-muotoon tallennettuihin tiedostoihin, joita voit hyödyntää tarrojen tulostamisessa.
  - Voit luoda omia \*.bmp-tiedostomuodossa olevia kuvia ja näin laajentaa P-touch-tarratulostimen ominaisuuksia.
- **Backup Manager** -apuohjelman avulla voit varmuuskopioida seuraavan tyyppisiä tietoja P-touch-tarratulostimelta tietokoneelle ja palauttaa tiedot P-touch-tarratulostimelle, jos P-touchissa olevat tiedot sattuvat katoamaan.
  - Tarramallit
  - Tietokanta
  - Käyttäjän määrittämät kuvat
  - P-touchin muistiin tallennetut tarratiedostot

- ☛ **P-touch Editor –apuohjelma ja tulostinohjain pitää asentaa tietokoneeseen, ennen kuin P-touch kytketään tietokoneeseen tai P-touchiin kytketään virta.**
- ☛ Kytke P-touch tietokoneeseen vain mukana toimitetulla USB-liitäntäkaapelilla.
- ☛ Yhtä tietokonetta ei voida kytkeä useaan P-touch-tarratulostimeen yhtä aikaa.
- ☛ **Vaikka P-touch voidaan kytkeä tietokoneeseen USB-liitännällä, P-touch Editor –ohjelmalla luotuja tarroja ei voida tulostaa suoraan sovelluksesta.**



# Ohjelmien ja tulostinohjaimen asennus

CD-ROM-levyllä toimitetussa P-touch Editor 3.2 –ohjelmassa on lukuisia monipuolisia toimintoja viivakoodien ja kuvien tulostamiseen ja ohjelmaa käyttäen voit suunnitella lähes millaisen tarran haluat. Tulostinohjain pitää asentaa, ennen kuin ohjelma voi kommunikoida P-touchin kanssa.

- ✦ **Vaikka P-touch voidaan kytkeä tietokoneeseen USB-liitännällä, P-touch Editor –ohjelmalla luotuja tarroja ei voida tulostaa suoraan sovelluksesta.**

## Ennen asennusta

Tarkista järjestelmävaatimukset seuraavasta.

<b>Tietokone</b>	IBM PC/AT tai vastaava
<b>Käyttöjärjestelmä</b>	Microsoft® Windows® 98, 98 SE, Me, 2000 Professional, XP Professional tai XP Home Edition
<b>Suoritin</b>	Vähintään Pentium 166 MHz (XP Professional ja XP Home Edition: vähintään Pentium 300 MHz)
<b>Muisti</b>	Vähintään 64 Mt (XP Professional ja XP Home Edition: vähintään 128 Mt)
<b>Kiintolevytila</b>	Vähintään 20 Mt (täysi asennus 100 Mt)
<b>Näyttö</b>	800 x 600 dpi (SVGA)/vähintään High Color
<b>USB-portti</b>	Käytettävissä
<b>CD-ROM-asema</b>	Käytettävissä

- ✦ Asentamiseen Windows® 2000 –järjestelmään tarvitaan järjestelmänvalvojan oikeudet. Lisäksi tietojen siirtoon tarvitaan tehokäyttäjän tai järjestelmänvalvojan oikeudet. Tämä ohjelma ei toimi käyttäjäryhmillä. Ohjelma ei myöskään toimi Windows® 2000 Server –käyttöjärjestelmässä.
- ✦ Windows® XP –käyttöjärjestelmässä tietojen siirto ja asennus onnistuvat vain tililtä, jolla on järjestelmänvalvojan oikeudet.

## P-touch Editor 3.2 –ohjelman asennus

- ☛ Älä kytke P-touch-tarratulostinta tietokoneeseen, ennen kuin niin neuvotaan tekemään.
- ☛ Sulje kaikki Windows-sovellukset ennen ohjelmien asentamista.

- 1 Laita laitteen mukana toimitettu CD-ROM-levy tietokoneen CD-ROM-asemaan. Esiin tulee valintaikkuna, jossa voit valita asennusohjelman kielen.

☛ Jos InstallShield® Wizard ei käynnisty automaattisesti: Kaksoisnapsauta ensin työpöydän “My Computer” (Oma tietokone) –kuvaketta ja kaksoisnapsauta sen jälkeen CD-ROM-aseman kuvaketta (CD-ROM-levyn pitää olla asemassa). (Windows® XP: napsauta Käynnistä-valikosta “My Computer” (Oma tietokone) ja kaksoisnapsauta sen jälkeen CD-ROM-aseman kuvaketta.) Kaksoisnapsauta “Setup.exe”. Esiin tulee asennusvalintaikkuna.

- 2 Valitse haluamasi kieli ja napsauta “OK”. InstallShield® Wizard P-touch Editor –ohjelman asentamiseksi käynnistyy ja esiin tulee “Welcome” (Tervetuloa) -valintaikkuna.
- 3 Lue huolellisesti “Welcome” (Tervetuloa) -valintaikkunan teksti ja jatka asentamista napsauttamalla “Next” (Seuraava). Esiin tulee “User Information” (Käyttäjätiedot) -valintaikkuna.
- 4 Kirjoita tarvittavat tiedot asianmukaisesti ruutuihin ja napsauta “Next” (Seuraava). Esiin tulee valintaikkuna, jossa pyydetään vahvistamaan syötetyt tiedot.
- 5 Syötetyt tiedot tallennetaan, kun napsautat “Yes” (Kyllä). Esiin tulee “Setup Type” (Asennustapa) –valintaikkuna.
- 6 Valitse asennustapa ja napsauta “Next” (Seuraava). Kun valitset asennustavaksi “Custom” (Mukautettu) ja napsautat “Next” (Seuraava), esiin tulee valintaikkuna, jossa voit valita, mitä ohjelman osia haluat asentaa. Kun P-touch Editor on asennettu, esiin tulee valintaikkuna, jossa kysytään asennetaanko tulostinohjain.
- 7 Napsauta “Yes” (Kyllä). Esiin tulee asennusohjelman ensimmäinen ikkuna, jossa ilmoitetaan P-touch-tulostinohjaimen asentamisesta.
- 8 Jatka asennusta kohdan *USB-tulostinohjaimen asennus* sivulla 43 ohjeiden mukaan.
- 9 Kun P-touch Editor –ohjelman asennus on valmis, esiin tulee valintaikkuna, jossa voi päivittää P-touch Editor 3.2 –ohjelman niin, että se on yhteensopiva Access 2000 –ohjelman kanssa. Jos haluat päivittää P-touch Editor 3.2 –ohjelman Access 2000 –yhteensopivaksi, napsauta “Yes” (Kyllä) ja noudata esiin tulevia ohjeita.

- ☞ Jos esiin tulee asennuksen valmistumisesta kertova valintaikkuna ja tietokone kehotetaan käynnistämään uudelleen, käynnistä tietokone uudelleen napsauttamalla "Finish" (Valmis) ja poista CD-ROM-levy CD-ROM-asemasta.
- ☞ Jos haluat poistaa P-touch Editor 3.2 -ohjelman, kaksoisnapsauta Ohjauspaneelin ikkunassa "Add/Remove Programs" (Lisää tai poista sovellus) (myös Windows® XP) ja noudata esiin tulevia ohjeita.

## USB-tulostinohjaimen asennus

- ☞ **Älä kytke P-touchia tietokoneeseen, ennen kuin niin kehotetaan tekemään, muuten tulostinohjainta ei ehkä asenneta oikein.**

### Windows® 98, 98 SE, Me tai 2000:

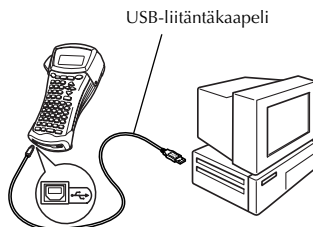

- 1 Kun esiin tulee valintaikkuna, jossa ilmoitetaan P-touch-tulostinohjaimen asentamisesta, napsauta "Next" (Seuraava). Esiin tulee valintaikkuna, jossa kehotetaan kytkemään P-touch tietokoneeseen.
- 2 Kytke P-touch tietokoneeseen mukana toimitetulla USB-kaapelilla, aseta P-touch tiedonsiirtotilaan pitämällä **alaspainettuna näppäintä Code ja painamalla** . Esiin tulee valintaikkuna, jossa ilmoitetaan tulostinohjaimen asentamisesta.
- 3 Napsauta "Finish" (Valmis).



- ☞ Jos esiin tulee asennuksen valmistumisesta kertova valintaikkuna ja tietokone kehotetaan käynnistämään uudelleen, käynnistä tietokone uudelleen napsauttamalla "Finish" (Valmis) ja poista CD-ROM-levy CD-ROM-asemasta.

### Windows® XP:

- ☞ Esiin tulee viesti ilmoitetaan että tulostinohjain on läpäissyt Brotherin omat yhteensopivuustestit ja pitää napsauttaa "Continue Anyway" (Jatka asentamista) – painiketta, jos esiin tulee varoitusviesti. Napsauta "OK".
- 1 Kun esiin tulee valintaikkuna, jossa ilmoitetaan P-touch-tulostinohjaimen asentamisesta, napsauta "Next" (Seuraava). Esiin tulee valintaikkuna, jossa kehotetaan kytkemään P-touch tietokoneeseen.

- 2 Kytke P-touch tietokoneeseen mukana toimitetulla USB-kaapelilla, aseta P-touch tiedonsiirtotilaan pitämällä **alaspainettuna näppäintä**  **ja painamalla** . Esiin tulee “Found New Hardware Wizard” (Windows on löytänyt uuden laitteen) -valintaikkuna.

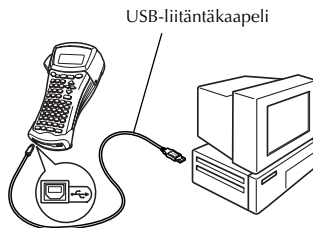

- 3 Valitse “Install the software automatically (Recommended)” (Asenna ohjelmisto automaattisesti (Suositus)) ja napsauta “Next” (Seuraava). Esiin tulee valintaikkuna, jossa varoitetaan, että ohjelmisto ei ole läpäissyt Windows® Logo -testiä.



- 4 Jatka asentamista napsauttamalla “Continue Anyway” (Jatka asentamista). Esiin tulee “Found New Hardware Wizard” (Windows on löytänyt uuden laitteen) -valintaikkuna, jossa ilmoitetaan, että P-touchin tulostinohjaimen asennus on valmis.

- ☛ Jos esiin tulee “Driver Setup” (Tulostinohjaimen asennus) – valintaikkuna, jossa ilmoitetaan, että tulostinohjain on asennettu, napsauta “Finish” (Valmis).

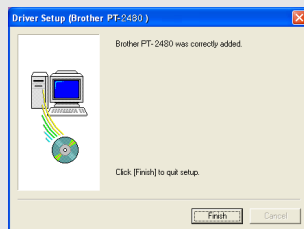

- 5 Napsauta “Finish” (Valmis). Esiin tulee ilmoitus asennuksen valmistumisesta.
- 6 Valitse “Yes, I want to restart my computer now.” (Kyllä, haluan käynnistää tietokoneen uudelleen.) (tai “Yes, restart immediately” (Kyllä, käynnistä tietokone heti uudelleen)), käynnistä tietokone uudelleen napsauttamalla “Finish” (Valmis), ja poista CD-ROM-levy tietokoneesta.

- ☛ Jos haluat poistaa tulostinohjaimen tietokoneen kiintolevyltä, käynnistä CD-ROM-levyllä oleva asennusohjelma, napsauta esiin tulevasta valintaikkunasta Driver (Ohjain) –painiketta ja valitse haluamasi vaihtoehto ja noudata esiin tulevia ohjeita.

# Käyttöoppaan lukeminen

P-touch Editor –ohjelman käyttöopasta voi lukea joko CD-ROM-levyltä tai se voidaan asentaa tietokoneen kiintolevylle, josta sen saa nopeasti esiin aina tarvittaessa. Koska käyttöopas on HTML-muodossa, sen lukemiseen tarvitaan selainohjelma.

## Käyttöoppaan lukeminen CD-ROM-levyltä:

- 1 Käynnistä Windows® Explorer.
- 2 Valitse CD-ROM-asema.
- 3 Kaksoisnapsauta Ptouch-kansiota.
- 4 Kaksoisnapsauta Manual-kansiota.
- 5 Kaksoisnapsauta “Main.htm”.

## Kiintolevylle asennetun käyttöoppaan lukeminen:

- 1 Napsauta tehtäväpalkin “Start” (Käynnistä) -painiketta.
- 2 Valitse “Programs” (Ohjelmat).
- 3 Valitse “P-touch Editor 3.2”.
- 4 Napsauta “The User’s Guide P-touch Editor 3.2” (P-touch Editor 3.2 – käyttöopas).

# P-touch Editor 3.2 -ohjelman käyttö

P-touch Editor 3.2 –ohjelmalla on helppo suunnitella ja tulostaa hyvin monipuolisia tarroja.

## Mallien luomiseen liittyviä huomautuksia

Koska kaikki P-touch Editor 3.2 –toiminnot eivät ole käytössä P-touch-tarratulostimessa, muista seuraavat seikat, kun luot malleja P-touch Editor 3.2 -ohjelmassa.

- ☞ Koska vain Helsinki-fontti on käytössä P-touch-tarratulostimessa, malliin valittu fontti voi näyttää P-touchissa erilaiselta kuin P-touch Editor -ohjelmassa. Koska tekstikoko asetetaan P-touchissa automaattisesti (asetus **AUTO**), tekstikokoa saatetaan pientää automaattisesti.
- ☞ Vaikka tekstityylejä voidaan käyttää yksittäisille merkeille P-touch Editor –ohjelmassa, valittu tyyli on käytössä koko tekstiriville P-touch-tarratulostimessa. Kaikki tekstityylit eivät välttämättä ole käytössä P-touch-tarratulostimessa.
- ☞ Erona P-touch Editor -ohjelmaan on, että P-touch ei pysty tulostamaan alle- tai yliviivausta.
- ☞ P-touch lukee vain 999 ensimmäistä malliin linkitettyä tietokantarivitä.
- ☞ P-touch lukee vain ensimmäisen tekstirivin, joka on kirjoitettu tietokannan kenttään. Jos haluat tulostaa tietokannasta useamman kuin yhden tekstirivin, luo malli ja tietokanta, jossa kussakin kentässä on vain yksi rivi tekstiä.
- ☞ Kaikkia P-touch Editor -ohjelmassa käytettävissä olevia merkkejä ei välttämättä ole P-touch-tarratulostimessa.
- ☞ Jos viivakoodeissa käytetään asetuksia, jotka eivät ole yhteensopivia P-touchin viivakoodiasetusten kanssa, viivakoodit eivät tulostu oikein.
- ☞ P-touch Editor -ohjelmalla luodussa mallissa pitäisi olla kiinteä pituus, enintään 1 m.
- ☞ Malli ja tietokanta pitäisi luoda siten, että yhteen tarraan ei tulosteta yli 500 merkkiä.
- ☞ Tulostusalueen ylittäviä kenttiä ei ehkä tulosteta oikein.
- ☞ P-touch Editor -ohjelmassa määritetty numerointikenttä ei siirry eikä se toimi P-touch-tarratulostimen **Numbering** (Numerointi)-toiminnon kanssa.
- ☞ P-touch Editor -ohjelman taustat eivät toimi P-touch-tarratulostimen taustojen kanssa.
- ☞ Aika- ja päivämäärätiedot, jotka määritetään “At Printing” (Tulostettaessa) -asetuksella P-touch Editor -ohjelmassa, eivät tulostu.
- ☞ Tulostettu tarra voi näyttää erilaiselta kuin Transfer Manager -toiminnon esikatselualueella näkyvä tarra.
- ☞ Jos tietokannan kenttien lukumäärää tai järjestystä muutetaan ja vain tietokanta (\*.csv-tiedosto) siirretään päivittämistä varten, tietokanta ei ehkä linkity malliin oikein. Lisäksi P-touchin pitää tunnistaa siirretyn tietokannan ensimmäiseltä riviltä “kentän nimet”, muuten tietokantaa ei voi käyttää tulostamiseen.
- ☞ P-touch Editor -ohjelman asetellutoiminto, jossa käytetään jaettua tulostusta (tarra suurennetaan ja se tulostetaan kahdelle tai useammalle tarralle) ei ole käytössä.
- ☞ P-touch Editor -ohjelmalla asetettu tarran pituus voi hieman poiketa P-touchilla asetetusta P-touchin laskennallisen virhemarginaalin vuoksi.

# P-touch Editor 3.2 –ohjelman käynnistäminen

- 1 Napsauta tehtäväpalkin “Start” (Käynnistä) -painiketta.
  - 2 Valitse “Programs” (Ohjelmat).
  - 3 Valitse “P-touch Editor 3.2”.
  - 4 Napsauta “P-touch Editor 3.2”.
- Kun P-touch Editor käynnistyy, esiin tulee seuraava ikkuna.

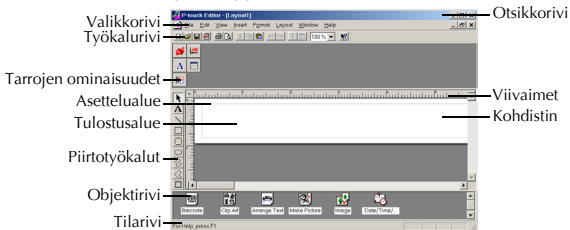

## Ominaisuuksien näyttäminen

Vaikka seuraavassa on kuvattu Windows® 98, 98 SE ja Me –käyttöjärjestelmissä näkyvät ikkunat, Windows® 2000 ja XP- käyttöjärjestelmissä toiminnot ovat samat, jos ei erikseen muuta mainita.

Saat esiin tarrojen ominaisuudet, kun napsautat vastaavan ominaisuuden kuvaketta.

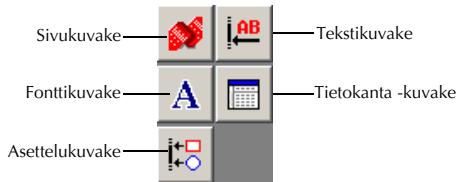

Sivun ominaisuudet (  )

Kun P-touch on valittu tulostimeksi:

Paina painiketta, jos haluat tarrojen ominaisuudet piiloon.



---

## Tekstin kirjoittaminen

---

☞ Vaikka seuraavassa on kuvattu Windows® 98, 98 SE ja Me –käyttöjärjestelmissä näkyvät ikkunat, Windows® 2000 ja XP- käyttöjärjestelmissä toiminnot ovat samat, jos ei erikseen muuta mainita.

- 1 Napsauta piirtotyökalurivin **A** (Teksti) -painiketta.  
Voit kirjoittaa tekstin ja kohdistin muuttuu  (valintakohdistimesta) **I** (I-palkiksi).
- 2 Siirrä I-palkki asettelualueella kohtaan, johon haluat kirjoittaa tekstin ja napsauta hiiren ykköspainiketta (vasemmanpuoleinen painike). Kohdistin vilkkuu asettelualueella, ja voit ryhtyä kirjoittamaan tekstiä.
- 3 Näppäile teksti tietokoneen näppäimistöltä.
- 4 Kun haluat siirtyä uudelle riville, paina näppäimistön Enter-näppäintä.

☞ P-touch Editor 3.2 –ohjelmassa teksti kirjoitetaan aina normaalitilassa. Korvaustilaa (Insert-näppäintä painettu) ei voida käyttää.

☞ Jos haluat vaihtaa fonttia tai tekstin kokoa, napsauta haluamasi ominaisuuden kuvaketta ja valitse esiin tulevasta ikkunasta haluamasi asetukset.

☞ Katso lisätietoja kohdasta *Käyttöoppaan lukeminen* sivulla 45.

---

## Käyttöön liittyviä huomautuksia

---

### Viivakoodit

Ota huomioon seuraavat seikat, kun käytät P-touch Editor 3.2 –ohjelmaa viivakoodien tulostamiseen.

- Viivakoodilukijat eivät ehkä pysty lukemaan tietyn värisille tarroille tulostettuja eri värisiä koodeja.
- Muista tarkistaa viivakoodin lukijalla, että se pystyy lukemaan tulostamiasi viivakoodeja.
- Viivakoodityypit on rajattu P-touchissa käytössä oleviin tyypeihin. Lisätietoja käytössä olevista viivakoodeista on seuraavalla sivulla 18.



## Tietokannat

Ota huomioon seuraavat seikat, kun käytät P-touch Editor 3.2 -ohjelman tietokantatoimintoja.

☞ Katso lisätietoja CD-ROM-levyllä olevasta P-touch Editor 3.2 -ohjelman käyttöoppaasta.

- P-touch Editor 3.2 -ohjelman tietokantatoiminnon tiedostot ovat yhteensopivia Microsoft Access 97 -ohjelman kanssa. Kun päivität P-touch Editor 3.2 -ohjelman CD-ROM-levyllä olevalla päivityksellä, P-touch Editor on yhteensopiva Access 2000 -ohjelman kanssa. Jos P-touch Editor 3.2 -ohjelmaa ei päivitetä asennuksen aikana Access 2000 -yhteensopivaksi, katso lisätietoja CD-ROM-levyn Readme-tiedostosta, joka on hakemistossa Ptouch\Editor\Ac2k ja käynnistä ohjelma uudelleen.
- P-touch Editor 3.2 -ohjelmaan voidaan tuoda mdb-muodossa olevien tiedostojen lisäksi myös csv-tiedostoja. Esimerkiksi Microsoft Excel -ohjelmalla csv-muotoon tallennettuja tiedostoja voidaan käyttää P-touch Editor -ohjelmassa. Katso lisätietoja CD-ROM-levyllä olevasta P-touch Editor 3.2 -ohjelman käyttöoppaasta.
- Microsoft Access 97 -ohjelman toiminnolla Excel-tiedostoja voidaan linkittää mdb-tiedostoihin. Kun tätä toimintoa käytetään, Excelillä muokatut tiedot päivitetään P-touch Editor -ohjelmaan.

## Tietojen siirtäminen tietokoneelle / tietokoneelta

Malli, tietokanta tai käyttäjän määrittämä kuva (jota ei ole P-touchissa) voidaan siirtää tietokoneelta ja määrittää PF-näppäimeksi P-touchiin.

### Tietojen siirtäminen

- Kytke P-touch tiedonsiirtotilaan pitämällä **Code**-näppäin alhaalla ja painamalla **Code**.

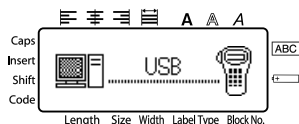

- ☞ Poistu tiedonsiirtotilasta katkaisemalla P-touchista virta painamalla **Code**-näppäintä.
- ☞ **Älä katkaise P-touchista virtaa tiedonsiirron aikana tai tiedot katoavat.**
- ☞ Riippumatta siitä, toimiiko P-touch paristoilla vai verkkovirralla, laitteesta katkeaa automaattisesti virta, jos mitään näppäintä ei paineta tai toimintoa suoriteta 5 minuuttia.

## Tietojen siirto P-touch-tarratulostimeen

☛ **Vaikka P-touch voidaan kytkeä tietokoneeseen USB-liitännällä, P-touch Editor –ohjelmalla luotuja tarroja ei voida tulostaa suoraan sovelluksesta.**

- 1 Varmista, että P-touch on tiedonsiirtotilassa. (Katso lisätietoja kohdasta *Tietojen siirtäminen* sivulla 49.)
- 2
  - Kun haluat siirtää mallin tai tietokannan P-touchiin, käynnistä P-touch Editor 3.2. ja avaa malli- (ja tietokanta-) tiedosto.
  - Napsauta [File] (Tiedosto) -valikosta [Transfer Template] (Siirrä malli) -komentoa muuntaaksesi asettelutiedoston P-touch-muotoon ja käynnistä Transfer Manager.
- 3 Kun haluat valita käyttäjän määrittämiä kuvia, valitse Käynnistä-valikosta “Programs” (Ohjelmat) ja valitse “P-touch Editor 3.2” ja napsauta “Transfer Manager”.
- 4 Valitse tiedostoluettelosta tiedostot, jotka haluat siirtää.

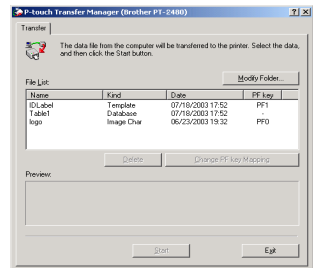

☛ Jos tiedostoja ei näy tiedostoluettelossa, napsauta “Modify Folder” (Muokkaa kansiota). Valitse esiin tulevasta “Browse For Folder” (Selaa kansiota) -valintaikkunasta kansio, jossa on haluamasi tiedostot ja napsauta “OK”.

- 5 Napsauta kunkin siirrettävän mallin ja käyttäjän määrittämän kuvan kohdalla “Change PF Key Mapping” (Muuta PF-näppäimiä) ja valitse PF-näppäin, johon haluat linkittää tiedot.
- 6 Käynnistä tiedostojen siirto napsauttamalla “Start” (Käynnistä). Esiin tulee valintaikkuna, jossa ilmoitetaan tietojen siirrosta.
- 7 Kun esiin tulee viesti “The transfer was completed successfully.” (Tietojen siirto onnistui), napsauta “OK”.
- 8 Poistu tietojen siirtotilasta painamalla P-touchin  -näppäintä. P-touchista katkeaa virta.

- ☞ P-touch-tarratulostimessa voi olla vain yksi tietokanta kerrallaan. Tietokannan voi kuitenkin korvata toisella tai sen voi päivittää.
- ☞ Kun tiedot siirretään PF-näppäimeen, se korvaa P-touchissa olevan valmiin mallin. Jos haluat palauttaa alkuperäiset mallit, siirrä P-touch Editor -ohjelman kansioista \etc\Transfer \*.pd3-tiedostot Transfer Manager -ohjelmalla P-touchiin.
- ☞ Vain yhden kuvan (yleensä kuvamuodossa oleva fontti) tai mallin voi määrittää PF-näppäimeen. Jos PF-näppäimessä on jo käyttäjän määrittämä kuva tai malli, aikaisemmat tiedot poistetaan ja korvataan uusilla.
- ☞ Vain valitut tiedostot siirretään. Jos haluat siirtää useamman tiedoston kerrallaan, pidä alhaalla tietokoneen näppäimistön Ctrl-näppäin ja napsauta kunkin siirrettävän tiedoston nimeä.
- ☞ Jos haluat keskeyttää siirron, napsauta siirron aikana näytössä näkyvästä ikkunasta "Cancel" (Peruuta).

## Käyttäjän määrittämän kuvan lisääminen tekstiin

Jos käyttäjän määrittämä kuva (P-touchissa ei ole alunperin bittikarttakuvia) määritetään PF-näppäimeen, kyseinen kuva voidaan lisätä mihin tahansa P-touchilla luotuun tarraan.

- Paina **Code** ja PF-näppäintä, jossa on haluamasi malli. Kuva lisätään tekstiin kohdistimen kohdalle.

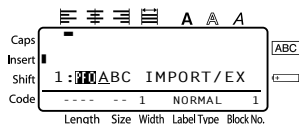

- ☞ Vain mustavalkoisia \*.bmp-tiedostoja voidaan siirtää P-touchiin.
- ☞ Tarkempi tiedosto voidaan leikata tiedostosta, jonka pistetarkkuus on edellä esitetty.
- ☞ Ladatun kuvan koko sovitetaan automaattisesti käytössä olevan tarran leveyden mukaan.

## Mallien käyttö

P-touch Editor (\*.lbl-tiedosto) -ohjelmalla luotu asettelumalli voidaan siirtää P-touch-tarratulostimeen, jossa sitä voidaan käyttää tarrapohjana. Mallit voidaan tulostaa käyttämällä tietokannasta saatavaa tekstiä tai kirjoittamalla teksti suoraan malliin.

Kun tietokanta (P-touch Editor 3.2 -ohjelmalla luotu \*.mdb- tai \*.csv-tiedosto) siirretään P-touchiin, tietokannan tietueista voidaan valita tietoja tarroihin, joiden pohjana voi olla joko tietokantaan linkitetty malli tai uusi malli. Tietokannasta voidaan myös hakea haluttuja tietueita.

P-touch-tarratulostimessa voi olla vain yksi tietokanta kerrallaan. Tietokannan voi kuitenkin korvata toisella tai sen voi päivittää.

## Malli, jota ei ole linkitetty tietokantaan

Mallia, jota ei ole linkitetty tietokantaan, voidaan käyttää samalla tavoin kuin mitä tahansa automaattisen muotoilutoiminnon (Auto Format) valmiita malleja. Katso lisätietoja automaattisesta muotoilusta kohdasta *Valmiiden tarramallien käyttö* sivulla 29.

## Malli, joka on linkitetty tietokantaan

Tietokannassa oleva malliin linkitetty yksittäinen tietue tai useita tietueita voidaan tulostaa.

- 1 Paina **Code**-näppäintä ja sen jälkeen PF-näppäintä, johon liitettyä mallia haluat käyttää.
- 2 Paina **New Block**. Tietokannan tiedot tulevat näkyviin.









### Yhden tietueen valitseminen malliin tietokannasta:

- 3 Paina **Home** tai **End**, kunnes haluamasi tietue näkyy korostettuna ja paina **New Block**.
- 4 Jos haluat muokata tietueen tekstiä, saat tekstin näkyviin painamalla **Home** tai **End** ja voit kirjoittaa uuden tekstin.
- 5 Paina **Print**.



### Usean tietueen valitseminen tietokannasta malliin:







- 3 Paina **Home** tai **End**, kunnes tietue näkyy korostettuna ja paina **New Block**.
- 4 Paina **Code** ja sen jälkeen **Print Option (Label Type)**. Esiin tulee viesti "CLEAR TEXT & PRINT DATABASE?".
- 5 Paina **New Block**.
- 6 Paina **Left Arrow** tai **Right Arrow**, kunnes näytössä näkyy **RECORD NO.** ja määritä haluamasi tietueet.
- 7 Paina **New Block** (tai **Print**). Print Option (Tulostusasetukset) -valikossa näkyy **CONFIRM**.
- 8 Käynnistä tarrojen tulostus painamalla **New Block** (tai **Print**).

- ☞ Jos Cut (Leikkaa) –toiminnon asetus on **1** tai **3**, esiin tulee viesti “CUT TAPE TO CONTINUE” aina, kun tarra on tulostettu. Katkaise tarra painamalla tarraleikkurin painiketta, niin tulostus jatkuu.
- ☞ Muista katkaista teippi 5 minuutin kuluessa viestin ilmestymisestä.
- ☞ Katso lisätietoja tarraleikkurin asetuksista kohdasta *Teipin syöttö- ja katkaisutavan valinta* sivulla 37.
- ☞ Jos haluat hakea tiettyä tietuetta, kun tietokanta on näkyvässä (vaiheessa **2**), katso *Tietokannan tietojen haku* sivulla 55.
- ☞ Jos haluat tarkastella muita vaiheessa **3** valittujen tietueiden kenttiä, paina  tai .
- ☞ Kun muokkaat tietokannan tietuetta kuten vaiheessa **4** on esitetty, itse tietokannan tiedot eivät kuitenkaan muutu. Kun tulostat useita tietokannan tietueita, tekstiä ei voi muokata.
- ☞ Jos haluat määrittää muita tulostusasetuksia etkä jatkaa vaiheen **8** mukaisesti, paina  tai , kunnes Print Option –valikossa näkyy **CONTINUE** ja paina . (Katso lisätietoja kohdista *Useiden kopioiden tulostaminen* sivulla 31 ja *Peilikuvatarran tulostus* sivulla 33.)
- ☞ Kun haluat poistua mallitoiminnosta, hae näkyviin viimeinen kenttä ja paina . Esiin tulee template (Malli) –valikko. Paina  tai , kunnes näkyviin tulee **FINISH** ja paina .
- ☞ Jos yrität tulostaa suuria määriä tarroja kerralla, osa tarroista voi olla tyhjiä. Kun esimerkiksi tulostat 50 tietuetta, kerralla tulostettavien merkkien enimmäismäärä on rajattu noin 200:aan.

## Tietokoneelta siirretyn tietokannan käyttö

Joko P-touch Editor 3.2 –ohjelmalla luotu \*.mdb-tietokanta tai \*.csv-muotoon muunnettu tietokanta voidaan siirtää P-touch-tarratulostimeen. Tietokannan tietoja voidaan käyttää mallin kanssa tai lisätä P-touch-tarratulostimella luotuun tarraan ilman mallia.













## Tietokannan tietojen lisääminen tarraan









- 1** Siirrä kohdistin rivillä kohtaan, johon haluat lisätä tietokannan tiedot.
- 2** Paina  ja sen jälkeen .
- 3** Paina  tai , kunnes haluamasi tiedot sisältävä tietue vilkkuu.
- 4** Paina  tai , kunnes haluamasi tiedot vilkkuvat.
- 5** Paina . Valitsemasi tiedot lisätään tarraan.

- ☞ Katso tietoja tietyt tietueen hakemisesta kohdasta *Tietokannan tietojen haku* sivulla 55.

## Tietokannan käyttö tarratyypien kanssa

Toiminnolla voit valita tulostettavaksi useita tietokannan kenttiä.

- 1 Paina  ja valitse tarratyypiksi kuten luvussa 2 on kuvattu.
- 2 Paina  ja sen jälkeen . Esiin tulee viesti "CLEAR TEXT & PRINT DATABASE?".
- 3 Paina .
- 4 Paina  tai , kunnes näytössä näkyy **RECORD NO.** ja määritä haluamasi tietueet.
- 5 Paina  tai , kunnes näytössä näkyy **FIELD NO.** ja määritä haluamasi tietueen kentät.
- 6 Paina  (tai ). Print Option (Tulostusasetukset) -valikossa näkyy **CONFIRM**.
- 7 Käynnistä tarrojen tulostus painamalla  (tai .

-  Jos tarrateksti on kirjoitettu suoraan, pitää valita joko **TEXT PRINT** tai **DATA PRINT**, kun  ja  painetaan. Valitse **DATA PRINT**. Jos valitaan **TEXT PRINT**, käytössä on useiden tarrakopioiden tulostus (katso sivu 31), useiden tarrakopioiden tulostus numerointitoiminnolla (katso sivu 31), tarran tiettyjen tekstilohkojen tulostus (katso sivu 33) tai tarran tulostus peilikuvana (katso sivu 33).
-  Jos haluat määrittää muita tulostusasetuksia etkä jatkaa vaiheen **7** mukaisesti, paina  tai , kunnes Print Option (Tulostusasetukset) -valikossa näkyy **CONTINUE** ja paina . (Katso lisätietoja kohdista *Useiden kopioiden tulostaminen* sivulla 31 ja *Peilikuvatarrojen tulostus* sivulla 33.)
-  Jos yrität tulostaa suuria määriä tarroja kerralla, osa tarroista voi olla tyhjiä. Kun esimerkiksi tulostat 50 tietuetta, kerralla tulostettavien merkkien enimmäismäärä on rajattu noin 200:aan.

## Tietokannan tietojen haku

Kun valitset tietokannan tietoja käytettäväksi mallissa tai kun valitset tietokannan tietoja lisättäväksi tarraan, voit hakea tietokannasta tietueita, joissa on tiettyjä merkkejä tai tiettyjä numeroita.

### Tiettyjä merkkejä sisältävien tietueiden haku tietokannasta:

- 1 Paina **Code** ja **Space**, kunnes näytössä näkyy hakuikkuna.
- 2 Kirjoita merkkijono, jota haet.
- 3 Paina **New Block**. Esiin tulee ensimmäinen tietue, jossa on hakemasi merkkijono.

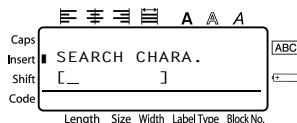

### Tietyn numeron sisältävän tietueen haku tietokannasta:

- 1 Paina **Code** ja **Space**, kunnes näytössä näkyy hakuikkuna.
- 2 Paina **Home** tai **End**, kunnes näytössä näkyy haluamasi numero tai syötä numeronäppäimillä haluamasi numero.
- 3 Paina **New Block**. Esiin tulee tietue, jossa on haluamasi numero.

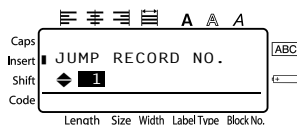

## P-touchin tietojen varmuuskopiointi ja palautus

Backup Managerilla, joka asennetaan P-touch Editor 3.2 –apuohjelman kanssa, voit varmuuskopioida seuraavan tyyppiset tiedot P-touchista tietokoneelle siltä varalta, että P-touchin muistissa olevat tiedot katoavat. Tietokoneelle varmuuskopioidut tiedot voidaan palauttaa P-touchiin.

- Tarramallit
- Tietokanta
- Käyttäjän määrittämät kuvat
- P-touchin muistiin tallennetut tarratiedostot

- 1 Varmista, että P-touch on tiedonsiirtotilassa. (Katso lisätietoja kohdasta *Tietojen siirtäminen* sivulla 49.)
- 2 Valitse tietokoneen Start (Käynnistä) -valikosta “Programs” (Ohjelmat), valitse “P-touch Editor 3.2” ja napsauta “Backup Manager”.
- 3 Jos haluat varmuuskopioida P-touchin muistissa olevat tiedot tietokoneelle, napsauta Printer → PC –välilehteä ja napsauta “Update List” (Päivitä luettelo). Kun haluat palauttaa tietokoneelle tallennetut P-touchin tiedot, napsauta PC → Printer–välilehteä.
- 4 Valitse tiedostoluettelosta tiedostot, jotka haluat varmuuskopioida tai palauttaa.
- 5 Napsauta “Start” (Käynnistä). Esiin tulee valintaikkuna, jossa ilmoitetaan tietojen siirrosta.
- 6 Kun esiin tulee viesti “The transfer was completed successfully.” (Tietojen siirto onnistui), napsauta “OK”.

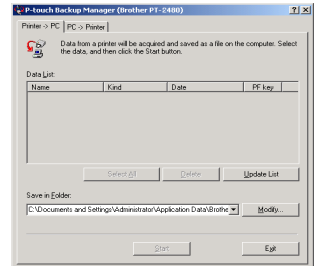





- ☞ Vain valitut tiedot varmuuskopioidaan tai palautetaan. Jos haluat valita useamman tiedoston, pidä näppäimistön Ctrl-näppäin alhaalla ja napsauta haluamiasi tiedostojen nimiä.
- ☞ Jos haluat valita kaikki tiedostot, napsauta “Select All” (Valitse kaikki).
- ☞ Jos haluat keskeyttää siirron, napsauta siirron aikana näytössä näkyvästä ikkunasta “Cancel” (Peruuta).
- ☞ Jos haluat palauttaa tiedot eri PF-näppäimeen, napsauta PC → Printer –välilehdeltä “Change PF Key Mapping” (Vaihda PF-näppäintä) ja valitse mihin PF-näppäimeen haluat lisätä tiedot.
- ☞ Vain yhden kuvan tai mallin voi määrittää PF-näppäimeen. Jos PF-näppäimessä on jo käyttäjän määrittämä kuva tai malli, aikaisemmat tiedot poistetaan ja korvataan uusilla.



## Vianetsintä

Ongelma	Toimenpiteet
1 Näyttö on tyhjä, vaikka laitteeseen on kytketty virta.	<ul style="list-style-type: none"><li>Tarkista, että verkkolaite (malli H/H1) on kytketty oikein.</li><li>Jos käytät paristoja, tarkista että ne on asennettu oikein.</li><li>Jos paristoissa on vähän virtaa, vaihda ne uusiin.</li></ul>
2 Laite ei tulosta tai tulostetut merkit ovat epäselviä.	<ul style="list-style-type: none"><li>Tarkista, että teippikasetti on asennettu oikein.</li><li>Jos teippikasetti on tyhjä, vaihda se uuteen.</li></ul>
3 Muistiin tallentamasi tekstitiedostot ovat kadonneet.	<ul style="list-style-type: none"><li>Jos paristoissa on vähän virtaa, vaihda ne uusiin.</li></ul>
4 Tulostetut merkit ovat väärän muotoisia.	<ul style="list-style-type: none"><li>Jos käytät paristoja, tarkista niiden varaus. Kokeile verkkolaitteen käyttöä tai vaihda paristot uusiin.</li></ul>
5 Tulostetussa tarrassa näkyy vaakasuora valkoinen viiva.	<ul style="list-style-type: none"><li>Puhdista kirjoituspää kuten on esitetty kohdassa <i>Kirjoituspään, rullien ja tarraleikkurin puhdistaminen</i> sivulla 7.</li></ul>
6 Tarrat ovat raidallisia.	<ul style="list-style-type: none"><li>Teippi on lopussa. Vaihda teippikasetti uuteen.</li></ul>
7 P-touch on "lukossa" (se ei reagoi esimerkiksi näppäinten painalluksiin).	<ul style="list-style-type: none"><li>Katkaise P-touchista virta ja kytke siihen virta samalla, kun pidät näppäimet <b>(Code)</b> ja <b>(R)</b> alhaalla. Laite käynnistyy, mutta näytössä ollut teksti ja muotoiluasetukset samoin kuin muistiin tallennetut tiedot katoavat.</li></ul>

# Virheilmoitukset

Virheilmoitus	Aiheuttaja	Toimenpide
<b>1 BLOCK LIMIT!</b>	<ul style="list-style-type: none"> <li>Ilmoitus tulee näkyviin, jos yrität käyttää numerointitoimintoa ja useita tekstilohkoja on valittu <b>PANEL</b>-tarratoiminnolla.</li> </ul>	<ul style="list-style-type: none"> <li>Peruuta numerointitoiminto.</li> <li>Rajaa tekstilohkojen määrä yhteen.</li> </ul>
<b>4 DIGITS MINIMUM!</b>	<ul style="list-style-type: none"> <li>Viesti tulee näkyviin, jos viivakoodissa on alle neljä numeroa.</li> </ul>	<ul style="list-style-type: none"> <li>Näppäile ainakin neljä numeroa, ennen kuin painat -näppäintä.</li> </ul>
<b>50 LINE LIMIT REACHED!</b>	<ul style="list-style-type: none"> <li>Ilmoitus tulee näkyviin, jos tekstilohkoja on jo 50, kun painat  ja sen jälkeen .</li> </ul>	<ul style="list-style-type: none"> <li>Rajaa tekstilohkojen määrä 50:een.</li> </ul>
<b>7 LINE LIMIT!</b>	<ul style="list-style-type: none"> <li>Ilmoitus tulee näkyviin, jos tekstilohkossa on jo 7 riviä, kun painat .</li> </ul>	<ul style="list-style-type: none"> <li>Rajaa rivien määrä 7:ään.</li> </ul>
	<ul style="list-style-type: none"> <li>Ilmoitus tulee näkyviin, jos poistat koodin , jolloin tekstirivien määrä lohkoissa ylittää 7 rivin enimmäismäärän.</li> </ul>	<ul style="list-style-type: none"> <li>Sovita rivien määrä siten, että tekstilohkossa ei ole yli 7 riviä tekstiä.</li> </ul>
<b>BUFFER EMPTY!</b>	<ul style="list-style-type: none"> <li>Ilmoitus tulee näkyviin, jos mitään tekstiä ei ole kirjoitettu ja yrität käyttää esikatsetelutoimintoa.</li> </ul>	<ul style="list-style-type: none"> <li>Kirjoita teksti ennen näiden toimintojen käyttöä.</li> </ul>
<b>BUFFER FULL!</b>	<ul style="list-style-type: none"> <li>Ilmoitus tulee näkyviin, jos yrität kirjoittaa merkin, välilyönnin, lisätä uuden rivin, lohkon, symbolin, aksenttimerkin tai viivakoodin, kun merkkien enimmäismäärä on saavutettu.</li> </ul>	<ul style="list-style-type: none"> <li>Poista osa tekstistä, ennen kuin yrität kirjoittaa uusia merkkejä.</li> </ul>
<b>CASSETTE CHANGED!</b>	<ul style="list-style-type: none"> <li>Ilmoitus tulee näkyviin, jos teippikasetti vaihdettiin, kun P-touch keskeytti tulostuksen teipin katkaisun ajaksi.</li> </ul>	<ul style="list-style-type: none"> <li>Vaihda alkuperäinen kasetti takaisin.</li> </ul>

Virheilmoitus	Aiheuttaja	Toimenpide
<b>CHECK BATTERIES!</b>	<ul style="list-style-type: none"> <li>Ilmoitus tulee näkyviin, jos laitteeseen on asennettu sekaisin uusia ja vanhoja paristoja, eri tyyppisiä paristoja (alkali, Ni-Cd ja Ni-MH), eri valmistajien eri mallisia paristoja tai ladattuja ja lataamattomia paristoja.</li> </ul>	<ul style="list-style-type: none"> <li>Vaihda paristot kuuteen uuteen samantyyppiseen AA-paristoon.</li> <li>Jos käytät ladattavia paristoja, lataa kaikki paristot samalla kertaa.</li> </ul>
<b>CHECK SETTING IN LABEL TYPE MODE!</b>	<ul style="list-style-type: none"> <li>Ilmoitus tulee näkyviin, jos yrität vaihtaa Pituustoiminnon tai Kehystoiminnon asetuksia sen jälkeen, kun on valittu tarratyypin, jossa käytetään valmista tarran pituutta tai kehystä.</li> </ul>	<ul style="list-style-type: none"> <li>Valitse toinen tarratyypin.</li> </ul>
<b>CUTTER ERROR!</b>	<ul style="list-style-type: none"> <li>Ilmoitus tulee näkyviin, jos tarraleikkurin painiketta painettiin tulostuksen (Print) painettu) tai teipin syötön aikana.</li> </ul>	<ul style="list-style-type: none"> <li>Vapauta tarraleikkurin painike. Jos Print painettiin, paina Feed, niin tulostettu teippi syötetään ulos.</li> <li>Jos ongelma ei poistu, ota yhteys huoltoon.</li> </ul>
<b>EXCEEDS PRINT COPY LIMIT!</b>	<ul style="list-style-type: none"> <li>Ilmoitus tulee näkyviin, jos tulostusasetuksista valittiin tulostettavaksi yli 1000 kopiota.</li> <li>Kopioiden lukumäärä yhdessä sarjatarrojen lukumäärän kanssa ei saa ylittää 1000.</li> </ul>	<ul style="list-style-type: none"> <li>Valitse enintään 1000 kopiota.</li> </ul>
<b>IMAGE CHARACTER SIZE ERROR!</b>	<ul style="list-style-type: none"> <li>Ilmoitus tulee näkyviin, jos valitaan liian leveä käyttäjän määrittämä merkki silloin, kun tarratyypiksi on valittu Vertical (Pysty).</li> </ul>	<ul style="list-style-type: none"> <li>Muuta tarratyypin tai käytä korkeampaa käyttäjän määrittämää merkkiä.</li> </ul>
<b>INPUT ABCD AT BEGIN &amp; END!</b>	<ul style="list-style-type: none"> <li>Ilmoitus tulee näkyviin, jos viivakoodin alkuun ja loppuun ei ole kirjoitettu jotakin kirjainta A-D, kun viivakoodityypiksi on valittu CODABAR.</li> </ul>	<ul style="list-style-type: none"> <li>Kirjoita jokin kirjain A-D viivakoodin alkuun ja loppuun.</li> </ul>
<b>INPUT WHOLE CODE!</b>	<ul style="list-style-type: none"> <li>Ilmoitus tulee näkyviin, jos viivakooditiedoissa ei ole tarpeeksi numeroita.</li> </ul>	<ul style="list-style-type: none"> <li>Näppäile oikea numeromäärä tai vaihda viivakoodin tyyppiä.</li> </ul>

Virheilmoitus	Aiheuttaja	Toimenpide
<b>LENGTH LIMIT!</b>	<ul style="list-style-type: none"> <li>• Ilmoitus tulee näkyviin, jos yrität tulostaa tai käyttää esikatselutoimintoa, kun tekstin pituus ylittää 1 m.</li> </ul>	<ul style="list-style-type: none"> <li>• Poista osa tekstistä.</li> </ul>
<p>18 mm teipillä: <b>LINE LIMIT!</b> <b>5 LINES MAXIMUM</b></p> <p>12 mm teipillä: <b>LINE LIMIT!</b> <b>3 LINES MAXIMUM</b></p> <p>9 mm ja 6 mm teipillä: <b>LINE LIMIT!</b> <b>2 LINES MAXIMUM</b></p>	<ul style="list-style-type: none"> <li>• Ilmoitus tulee näkyviin, jos yrität tulostaa tai käyttää esikatselutoimintoa, kun rivien määrä ylittää tämän levyiselle teipille sallitun rajan.</li> </ul>	<ul style="list-style-type: none"> <li>• Vähennä rivimäärää tai asenna leveämpi teippi.</li> </ul>
<b>MEMORY FULL!</b>	<ul style="list-style-type: none"> <li>• Ilmoitus tulee näkyviin, jos yrität tallentaa tekstitiedoston, kun noin 2000 merkkiä on jo tallennettu muistiin.</li> </ul>	<ul style="list-style-type: none"> <li>• Tee tilaa uusille tiedostoille poistamalla tarpeettomia tiedostoja.</li> </ul>
<b>NO DATABASE OR INCORRECT FORMAT</b>	<ul style="list-style-type: none"> <li>• Ilmoitus tulee näkyviin, jos tietokantaa ei ole ladattu P-touch-tarratulostimeen, kun painat <b>Code</b> ja sen jälkeen <b>Insert</b>.</li> </ul>	<ul style="list-style-type: none"> <li>• Lataa tietokanta.</li> </ul>
<b>NO FILES!</b>	<ul style="list-style-type: none"> <li>• Ilmoitus tulee näkyviin, jos muistissa ei ole tiedostoja, kun yrität hakea tai poistaa niitä.</li> </ul>	<ul style="list-style-type: none"> <li>• Tallenna muistiin tiedostoja, ennen kuin yrität hakea tai poistaa niitä.</li> </ul>
<b>RECORD NOT FOUND!</b>	<ul style="list-style-type: none"> <li>• Ilmoitus tulee näkyviin, jos tietokannasta ei löydy määritettyä merkkijonoa tai tietunumeroa.</li> </ul>	<ul style="list-style-type: none"> <li>• Etsi toista merkkijonoa tai tietunumeroa.</li> </ul>
<b>SET 24mm!</b>	<ul style="list-style-type: none"> <li>• Ilmoitus tulee näkyviin, jos 24 mm levyistä teippiä ei ole asennettu, kun on valittu 24 mm teipin automaattiasetus.</li> </ul>	<ul style="list-style-type: none"> <li>• Asenna 24 mm teippikasetti.</li> </ul>
<b>SET 18mm!</b>	<ul style="list-style-type: none"> <li>• Ilmoitus tulee näkyviin, jos 18 mm levyistä teippiä ei ole asennettu, kun on valittu 18 mm teipin automaattiasetus.</li> </ul>	<ul style="list-style-type: none"> <li>• Asenna 18 mm teippikasetti.</li> </ul>
<b>SET 12mm!</b>	<ul style="list-style-type: none"> <li>• Ilmoitus tulee näkyviin, jos 12 mm levyistä teippiä ei ole asennettu, kun on valittu 12 mm teipin automaattiasetus.</li> </ul>	<ul style="list-style-type: none"> <li>• Asenna 12 mm teippikasetti.</li> </ul>

Virheilmoitus	Aiheuttaja	Toimenpide
<b>SET 9mm!</b>	<ul style="list-style-type: none"> <li>Ilmoitus tulee näkyviin, jos 9 mm levyistä teippiä ei ole asennettu, kun on valittu 9 mm teipin automaattiasetus.</li> </ul>	<ul style="list-style-type: none"> <li>Asenna 9 mm teippikasetti.</li> </ul>
<b>SET 6mm!</b>	<ul style="list-style-type: none"> <li>Ilmoitus tulee näkyviin, jos 6 mm levyistä teippiä ei ole asennettu, kun on valittu 6 mm teipin automaattiasetus.</li> </ul>	<ul style="list-style-type: none"> <li>Asenna 6 mm teippikasetti.</li> </ul>
<b>TAPE EMPTY!</b>	<ul style="list-style-type: none"> <li>Ilmoitus tulee näkyviin, jos yrität syöttää teippiä, tulostaa tai käyttää esikatselutoimintaa, kun teippikasettia ei ole asennettu.</li> </ul>	<ul style="list-style-type: none"> <li>Asenna laitteeseen teippikasetti ja yritä uudelleen.</li> </ul>
<b>TEXT TOO HIGH! XX BLOCK</b>	<ul style="list-style-type: none"> <li>Ilmoitus tulee näkyviin, jos tekstin koko ylittää asennetun teipin leveyden.</li> </ul>	<ul style="list-style-type: none"> <li>Pienennä tekstin kokoa, asenna leveämpää teippiä tai valitse koon asetukseksi <b>AUTO</b>.</li> </ul>
<b>TEXT TOO LONG!</b>	<ul style="list-style-type: none"> <li>Ilmoitus tulee näkyviin, jos tekstin pituus on suurempi kuin <b>pituustoiminnolla</b> asetettu tarran pituus.</li> </ul>	<ul style="list-style-type: none"> <li>Paina <sup>Length</sup> <b>A</b> ja valitse pidempi tarra.</li> </ul>
<b>TEXT TOO LONG! XX BLOCK</b>	<ul style="list-style-type: none"> <li>Ilmoitus tulee näkyviin, jos tekstilohkon pituus ylittää tarran pituuden.</li> </ul>	<ul style="list-style-type: none"> <li>Valitse pidempi tekstilohko.</li> </ul>
<b>VALUE OUT OF RANGE!</b>	<ul style="list-style-type: none"> <li>Ilmoitus tulee näkyviin, jos <b>Reunus-</b>, <b>Pituus-</b> ja <b>Lohkon pituus-</b>toiminnoilla valittu arvo ei ole sallituissa rajoissa.</li> <li>Ilmoitus tulee näkyviin, jos merkkejä ei löydy tietokannasta.</li> <li>Ilmoitus tulee näkyviin, jos tulostettavat lohkot, tietueet tai kentät eivät ole sallituissa rajoissa.</li> </ul>	<ul style="list-style-type: none"> <li>Kirjoita sallitulla alueella oleva arvo.</li> </ul>

# Tekniset tiedot

## Laitteisto

<b>Virtalähde:</b>	Kuusi AA-alkaliparistoa tai kuusi ladattavaa AA-paristoa Verkkolaite (malli H/H1)
<b>Syöttölaite:</b>	Näppäimistö (56 näppäintä)
<b>Nestekidenäyttö:</b>	48 × 132 pistettä + Caps ja muita ilmaisimia
<b>Tulostusteippi:</b>	TZ-teippiä on saatavana 5 eri leveyttä: 6 mm 9 mm 12 mm 18 mm 24 mm
<b>Kirjoituspää:</b>	18,1 mm (korkeus)/180 dpi (tarkkuus)
<b>Tarraleikkuri:</b>	Manuaalinen
<b>Mitat:</b>	Tarraleikkurin painike mukaan luettuna: 133 mm (L) × 239 mm (S) × 87 mm (K) Ilman tarraleikkurin painiketta: 116 mm (L) × 239 mm (S) × 87 mm (K)
<b>Paino:</b>	615 g

## Ohjelmisto

<b>Fontit:</b>	1 kiinteä fontti (Helsinki)
<b>Merkkikoot:</b>	AUTO sekä 7 pistekokoa (1, 2, 3, 4, 6, 9 ja 12 mm (6, 9, 12, 18, 24, 36 ja 48 pistettä))
<b>Tekstityylit:</b>	Normaali (Normal), lihavoitu (Bold), ääriviiva (Outline), kursiiwi (Italic), kursiiwi + lihavoitu (Italic + Bold) ja kursiiwi + ääriviiva (Italic + Outline)
<b>Muistipuskurin koko:</b>	Enintään 512 merkkiä Enintään 7 riviä Enintään 50 lohkoa
<b>Muistin koko:</b>	Noin 2000 merkkiä

# Tarvikkeet

## ● Varusteet

Voit ostaa teippikasetteja lähimmältä valtuutetulta jälleenmyyjältä.

Käytä laitteessa vain Brother TZ -tarrateippejä. **Brother ei vastaa vahingoista, joita muiden kuin alkuperäisten tarvikkeiden käyttö voi aiheuttaa.** Älä käytä teippejä, jossa ei ole **TZ** merkintää. Teippivalikoima voi vaihdella eri maissa.

Tuote	Kuvaus
24 mm:n laminoidut teipit	
TZ-151	Musta teksti läpinäkyvällä pohjalla
TZ-M51	Musta teksti läpinäkyvällä (matta) pohjalla
TZ-251	Musta teksti valkoisella pohjalla
TZ-451	Musta teksti punaisella pohjalla
TZ-551	Musta teksti sinisellä pohjalla
TZ-651	Musta teksti keltaisella pohjalla
TZ-751	Musta teksti vihreällä pohjalla
TZ-A51	Musta teksti harmaalla pohjalla
TZ-B51	Musta teksti fluoresoivalla oranssilla pohjalla
TZ-C51	Musta teksti fluoresoivalla keltaisella pohjalla
TZ-D51	Musta teksti fluoresoivalla vihreällä pohjalla
TZ-951	Musta teksti hopeanvärisellä pohjalla
TZ-M951	Musta teksti hopeanvärisellä (matta) pohjalla
TZ-152	Punainen teksti läpinäkyvällä pohjalla
TZ-252	Punainen teksti valkoisella pohjalla
TZ-153	Sininen teksti läpinäkyvällä pohjalla
TZ-253	Sininen teksti valkoisella pohjalla
TZ-354	Kullanväriäinen teksti mustalla pohjalla
TZ-155	Valkoinen teksti läpinäkyvällä pohjalla
TZ-355	Valkoinen teksti mustalla pohjalla
TZ-455	Valkoinen teksti punaisella pohjalla
TZ-555	Valkoinen teksti sinisellä pohjalla
TZ-655	Valkoinen teksti oranssilla pohjalla
TZ-755	Valkoinen teksti vihreällä pohjalla
18 mm:n laminoidut teipit	
TZ-141	Musta teksti läpinäkyvällä pohjalla
TZ-241	Musta teksti valkoisella pohjalla
TZ-242	Punainen teksti valkoisella pohjalla
TZ-243	Sininen teksti valkoisella pohjalla

<b>Tuote</b>	<b>Kuvaus</b>
TZ-344	Kullanvärinen teksti mustalla pohjalla
TZ-145	Valkoinen teksti läpinäkyvällä pohjalla
TZ-345	Valkoinen teksti mustalla pohjalla
TZ-441	Musta teksti punaisella pohjalla
TZ-541	Musta teksti sinisellä pohjalla
TZ-641	Musta teksti keltaisella pohjalla
TZ-741	Musta teksti vihreällä pohjalla
12 mm:n laminoidut teipit	
TZ-131	Musta teksti läpinäkyvällä pohjalla
TZ-132	Punainen teksti läpinäkyvällä pohjalla
TZ-133	Sininen teksti läpinäkyvällä pohjalla
TZ-135	Valkoinen teksti läpinäkyvällä pohjalla
TZ-231	Musta teksti valkoisella pohjalla
TZ-232	Punainen teksti valkoisella pohjalla
TZ-233	Sininen teksti valkoisella pohjalla
TZ-334	Kullanvärinen teksti mustalla pohjalla
TZ-335	Valkoinen teksti mustalla pohjalla
TZ-431	Musta teksti punaisella pohjalla
TZ-435	Valkoinen teksti punaisella pohjalla
TZ-531	Musta teksti sinisellä pohjalla
TZ-535	Valkoinen teksti sinisellä pohjalla
TZ-631	Musta teksti keltaisella pohjalla
TZ-635	Valkoinen teksti oranssilla pohjalla
TZ-731	Musta teksti vihreällä pohjalla
TZ-735	Valkoinen teksti vihreällä pohjalla
TZ-931	Musta teksti hopeanvärisellä pohjalla
TZ-M931	Musta teksti hopeanvärisellä (matta) pohjalla
TZ-A31	Musta teksti harmaalla pohjalla
TZ-B31	Musta teksti fluoresoivalla oranssilla pohjalla
TZ-C31	Musta teksti fluoresoivalla keltaisella pohjalla
TZ-D31	Musta teksti fluoresoivalla vihreällä pohjalla
TZ-M31	Musta teksti läpinäkyvällä(matta) pohjalla
9 mm:n laminoidut teipit	
TZ-121	Musta teksti läpinäkyvällä pohjalla
TZ-122	Punainen teksti läpinäkyvällä pohjalla
TZ-123	Sininen teksti läpinäkyvällä pohjalla
TZ-221	Musta teksti valkoisella pohjalla



<b>Tuote</b>	<b>Kuvaus</b>
TZ-222	Punainen teksti valkoisella pohjalla
TZ-223	Sininen teksti valkoisella pohjalla
TZ-324	Kullanvärinen teksti mustalla pohjalla
TZ-325	Valkoinen teksti mustalla pohjalla
TZ-421	Musta teksti punaisella pohjalla
TZ-521	Musta teksti sinisellä pohjalla
TZ-621	Musta teksti keltaisella pohjalla
TZ-721	Musta teksti vihreällä pohjalla
TZ-A25	Musta teksti harmaalla pohjalla
TZ-M21	Musta teksti läpinäkyvällä(matta) pohjalla
<b>6 mm:n laminoidut teipit</b>	
TZ-111	Musta teksti läpinäkyvällä pohjalla
TZ-211	Musta teksti valkoisella pohjalla
TZ-315	Valkoinen teksti mustalla pohjalla
TZ-611	Musta teksti keltaisella pohjalla
<b>24 mm:n laminoimattomat teipit</b>	
TZ-N251	Musta teksti valkoisella pohjalla
<b>18 mm:n laminoimattomat teipit</b>	
TZ-N241	Musta teksti valkoisella pohjalla
TZ-N242	Punainen teksti valkoisella pohjalla
TZ-N243	Sininen teksti valkoisella pohjalla
TZ-N541	Musta teksti sinisellä pohjalla
TZ-N641	Musta teksti keltaisella pohjalla
TZ-N741	Musta teksti vihreällä pohjalla
TZ-NF41	Musta teksti violetilla pohjalla
TZ-PH41	Musta teksti sydänkuvioidisella pohjalla
TZ-PF41	Musta teksti hedelmäkuvioidisella pohjalla
TZ-PM41	Musta teksti meriaiheisella pohjalla
TZ-N841	Musta teksti kullanvärisellä pohjalla
<b>12 mm:n laminoimattomat teipit</b>	
TZ-N231	Musta teksti valkoisella pohjalla
TZ-N232	Punainen teksti valkoisella pohjalla
TZ-N233	Sininen teksti valkoisella pohjalla
TZ-N531	Musta teksti sinisellä pohjalla
TZ-N631	Musta teksti keltaisella pohjalla
TZ-N731	Musta teksti vihreällä pohjalla
TZ-NF31	Musta teksti violetilla pohjalla

<b>Tuote</b>	<b>Kuvaus</b>
9 mm:n laminoimattomat teipit	
TZ-N221	Musta teksti valkoisella pohjalla
6 mm:n laminoimattomat teipit	
TZ-N211	Musta teksti valkoisella pohjalla

#### Vahvat tarrateipit

<b>Tuote</b>	<b>Kuvaus</b>
TZ-S241	18 mm vahva tarrateippi (musta teksti valkoisella pohjalla)
TZ-S231	12 mm vahva tarrateippi (musta teksti valkoisella pohjalla)
TZ-S221	9 mm vahva tarrateippi (musta teksti valkoisella pohjalla)
TZ-S211	6 mm vahva tarrateippi (musta teksti valkoisella pohjalla)
TZ-S251	24 mm vahva tarrateippi (musta teksti valkoisella pohjalla)
TZ-S151	24 mm vahva tarrateippi (musta teksti läpinäkyvällä pohjalla)
TZ-S141	18 mm vahva tarrateippi (musta teksti läpinäkyvällä pohjalla)
TZ-S131	12 mm vahva tarrateippi (musta teksti läpinäkyvällä pohjalla)
TZ-S121	9 mm vahva tarrateippi (musta teksti läpinäkyvällä pohjalla)
TZ-S111	6 mm vahva tarrateippi (musta teksti läpinäkyvällä pohjalla)
TZ-S651	24 mm vahva tarrateippi (musta teksti keltaisella pohjalla)
TZ-S641	18 mm vahva tarrateippi (musta teksti keltaisella pohjalla)
TZ-S631	12 mm vahva tarrateippi (musta teksti keltaisella pohjalla)
TZ-S621	9 mm vahva tarrateippi (musta teksti keltaisella pohjalla)
TZ-S611	6 mm vahva tarrateippi (musta teksti keltaisella pohjalla)

## Erikoisteipit

<b>Tuote</b>	<b>Kuvaus</b>
TZ-CL4	Kirjoituspään puhdistuskasetti
TZ-IY41	18 mm silitettävä siirtokuvateippi
TZ-SE4	18 mm turvateippi
TZ-FA3	12 mm kangasteippi
TZ-FX251	24 mm joustava ID teippi (musta teksti valkoisella pohjalla)
TZ-FX241	18 mm joustava ID teippi (musta teksti valkoisella pohjalla)
TZ-FX231	12 mm joustava ID teippi (musta teksti valkoisella pohjalla)
TZ-FX221	9 mm joustava ID teippi (musta teksti valkoisella pohjalla)
TZ-FX211	6 mm joustava ID teippi (musta teksti valkoisella pohjalla)
TZ-FX151	24 mm joustava ID teippi (musta teksti läpinäkyvällä pohjalla)
TZ-FX141	18 mm joustava ID teippi (musta teksti läpinäkyvällä pohjalla)
TZ-FX131	12 mm joustava ID teippi (musta teksti läpinäkyvällä pohjalla)
TZ-FX121	9 mm joustava ID teippi (musta teksti läpinäkyvällä pohjalla)
TZ-FX111	6 mm joustava ID teippi (musta teksti läpinäkyvällä pohjalla)
TZ-FX651	24 mm joustava ID teippi (musta teksti keltaisella pohjalla)
TZ-FX641	18 mm joustava ID teippi (musta teksti keltaisella pohjalla)
TZ-FX631	12 mm joustava ID teippi (musta teksti keltaisella pohjalla)
TZ-FX621	9 mm joustava ID teippi (musta teksti keltaisella pohjalla)
TZ-FX611	6 mm joustava ID teippi (musta teksti keltaisella pohjalla)

# Hakemisto

## A

ääriviiva .....	27
ilmaisain .....	2
Aksenttitoiminto .....	17
asennus	
P-touch Editor.....	41
tulostinohjain .....	43
Asetusnäppäin.....	37
Automaattinen muotoilu.....	29
Automaattinen pienennys (Auto Reduction) .....	38

## B

Backup Manager .....	56
----------------------	----

## E

esikatselu .....	30
------------------	----

## H

haku .....	36, 55
------------	--------

## I

ilmaisimet .....	2
ääriviiva .....	2
Isot kirjaimet.....	2
kehys.....	2
koko .....	2
Koodi .....	2
kursiivi .....	2
leveys .....	2
lihavoitu .....	2
Lisää.....	2
paristojen vähäinen varaus .....	2
pituus .....	2
Tarratyyppin asetus.....	2
tekstilohkon numero .....	2
tekstin keskitys.....	2

tekstin molempien reunojen

tasaus.....	2
tekstin tasaus oikealle .....	2
tekstin tasaus vasemmalle.....	2
Vaihtonäppäin.....	2
Isojen kirjainten ilmaisain .....	2
isot kirjaimet .....	15
Isot kirjaimet (Caps).....	15

## J

joustava ID-teippi.....	6
-------------------------	---

## K

Katkaisu toiminto .....	37
käyttäjän määrittämä kuva.....	51
kehysten ilmaisain.....	2
Kehystoiminto .....	24
ketjutulostus .....	37
kirjoituspää .....	7
kohdistin .....	15
koko.....	25
ilmaisain .....	2
koko tarra	
tyyli.....	27
koko tarran muotoilu	
merkin leveys .....	26
merkkien koko.....	25
koko tekstin muotoilunäppäin .....	2
Kontrastitoiminto.....	37
Koodinäppäimen ilmaisain.....	2
Kopiointitoiminnolla voit tulostaa tarrasta enintään 99 kopiota. ....	31
kopioita.....	31
kursiivi .....	27
ilmaisain .....	2

## L

leikkaa ja odota.....	37
-----------------------	----

leveys .....	26
ilmainen .....	2
lihavoitu .....	27
ilmainen .....	2
Lipputarra .....	11
lohko .....	33
lukossa .....	57

## M

mallit	
Automaattinen muotoilu .....	29
P-touch Editor .....	51
merkki	
koko .....	25
leveys .....	26
tyyli .....	27
Muistinäppäin .....	35
muotoilu .....	25, 26, 27
Muotoilunäppäin .....	25, 26
Muotoilunäppäin (Format) .....	27

## N

näppäimistö .....	2
näyttö .....	2
kontrasti .....	37
nestekidenäyttö .....	2
Numerointitoiminto .....	31
numeronäppäimet .....	2
numerot .....	15
nuolinäppäimet .....	2, 14, 15

## O

oletusasetus .....	14
ongelmia .....	57

## P

paikallinen muotoilu	
kirjasintyyli .....	27
merkin leveys .....	26
merkkien koko .....	25
Paneelitarra .....	12

paristojen vähäisen varauksen	
ilmainen .....	2
paristot .....	4
peilikuvatulostus .....	33
PERSONAL symboliluokka	
asetus .....	39
PERSONAL-symboliluokka .....	22
peruminen .....	14
pienet kirjaimet .....	15
pituuden ilmainen .....	2
pituuden säätö .....	38
Pituustoiminto .....	23
poistaminen	
muisti .....	36
teksti .....	17
poistonäppäin .....	2, 14, 17
Poistotoiminto (Clear) .....	17
Porttilohko .....	12
Porttitarra .....	12
P-touch Editor	
asennus .....	41
käynnistäminen .....	46
Käyttöopas .....	45
malli .....	51
puhdistaminen	
kirjoituspää .....	7
rullat .....	7
tarraleikkuri .....	7
Pystytarra .....	9

## R

Reunustoiminto .....	23
rivinvaihtonäppäin .....	2, 14, 16
rullat .....	7

## S

Symboli-näppäin .....	20
-----------------------	----

## T

tallentaminen .....	35
Tarratyyppin ilmainen .....	2
Tarratyyppin valintanäppäin .....	2

Tarratyypit.....	9
tietokannat .....	54
tarrojen reunukset .....	23
tasaus .....	28
Teipinsyöttönäppäin.....	2, 30
teippi	
kasetit.....	4
leikkuri .....	7
teksti	
koko .....	25
koon säätö.....	38
leveyden säätö.....	38
leveys .....	26
tasaus .....	28
tyyli .....	27
tekstilohkon numero.....	2
Tekstin kääntäminen .....	10
Tekstin kääntäminen ja toisto .....	10
tekstin keskitys .....	28
ilmais in .....	2
Tekstin lisäämisen ilmais in .....	2
Tekstin lisäysnäppäin (Insert) .....	16
tekstin molempien reunojen	
tasaus .....	28
ilmais in .....	2
tekstin tasaus oikealle.....	28
ilmais in .....	2
tekstin tasaus vasemmalle.....	28
ilmais in .....	2
tietojen palautus.....	56
Tietojen siirtäminen (Transfer) .....	49
tietokannan tietuealue .....	52
tietokannat .....	52, 53
haku .....	55
Tarratyypit .....	54
Transfer Manager .....	50
tulostaminen	
tekstilohkot.....	33
tietokannan tietuealue .....	52
tulostinohjain	
asennus .....	43
Tulostusnäppäin .....	2, 30

tyyli.....	27
------------	----

## U

USB-liitäntä.....	43, 44
Uusi tekstilohko .....	16

## V

Vaakatarra.....	9
Vahva tarrateippi.....	6
vahvistaminen .....	14
Vaihtonäppäin.....	2
Välilyöntinäppäin (Space).....	14, 15
valinta .....	14, 15
oletusasetus .....	14
valitseminen .....	14
oletusasetus .....	14
Verkkolaite.....	8
versio .....	39
vianetsintä.....	57
viivakoodi	
erikoismerkit.....	19
Viivakooditoiminto.....	18
virheilmoitukset.....	58
virtakytkin .....	2, 8

**brother**®

Printed in China  
Imprimé en Chine  
Painettu Kiinassa  
LN3058001

## Free Manuals Download Website

<http://myh66.com>

<http://usermanuals.us>

<http://www.somanuals.com>

<http://www.4manuals.cc>

<http://www.manual-lib.com>

<http://www.404manual.com>

<http://www.luxmanual.com>

<http://aubethermostatmanual.com>

Golf course search by state

<http://golfingnear.com>

Email search by domain

<http://emailbydomain.com>

Auto manuals search

<http://auto.somanuals.com>

TV manuals search

<http://tv.somanuals.com>