

Cover Stitch Machine Operation Manual

Manual de instrucciones de la máquina de puntada de recubierto

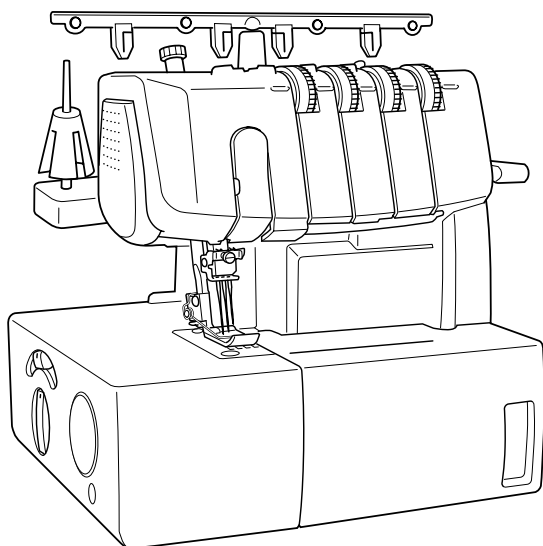

CONTENTS: ENGLISH

I. Names of parts and their functions	3
II. Preparation before threading	8
III. Threading	9
IV. Types of stitches	11
Tri-cover stitch	11
Two needle three threads cover stitch	12
Chain stitch sewing	14
V. Sewing	15
VI. Maintenance	19
VII. Machine specifications	19

ENGLISH

INDICE: ESPAÑOL

I. Nombres de las partes y sus funciones	21
II. Preparación antes del enhebrado	26
III. Enhebrado	27
IV. Tipos de puntadas	29
Puntada de recubierto triple	29
Puntada de recubierto de dos agujas con tres hilos	30
Costura de puntada de cadena	32
V. Costura	33
VI. Mantenimiento	37
VII. Especificaciones de la máquina	37

ESPAÑOL

"IMPORTANT SAFETY INSTRUCTIONS"

When using the sewing machine, basic safety precautions should always be followed, including the following.

"Read all instructions before using."

DANGER — To reduce the risk of electric shock.

1. The sewing machine should never be left unattended when plugged in. Always unplug this sewing machine from the electrical outlet immediately after using and before cleaning.
2. Always unplug before relamping. Replace bulb with same type rated 15 watts.

WARNING — To reduce the risk of burns, fire, electric shock, or injury to persons.

1. Do not allow to be used as a toy. Close attention is necessary when the sewing machine is used by or near children.
2. Use this sewing machine only for its intended use as described in this manual. Use only accessories recommended by the manufacturer as contained in this manual.
3. Never operate this sewing machine if it has a damaged cord or plug, if it is not working properly, if it has been dropped or damaged, or dropped into water. Return the sewing machine to the nearest authorized dealer or service center for examination, repair, electrical or mechanical adjustment.
4. Never operate the sewing machine with any air openings blocked. Keep ventilation openings of the sewing machine and foot controller free from the accumulation of lint, dust, and loose cloth.
5. Never drop or insert any object into any openings.
6. Do not use outdoors.
7. Do not operate where aerosol (spray) products are being used or where oxygen is being administered.
8. To disconnect, turn the main switch to the symbol "O" position which represents off, then remove plug from outlet.
9. Do not unplug by pulling on cord. To unplug, grasp the plug, not the cord.
10. Keep fingers away from all moving parts. Special care is required around the sewing machine needle.
11. Always use the proper needle plate. The wrong plate can cause the needle to break.
12. Do not use bent needles.
13. Do not pull or push fabric while stitching. It may deflect the needle causing it to break.
14. Switch the sewing machine to the symbol "O" position when making any adjustments in the needle area, such as threading needle, changing needle, or changing presser foot, and the like.
15. Always unplug the sewing machine from the electrical outlet when removing covers, lubricating, or when making any other user servicing adjustments mentioned in the instruction manual.
16. This sewing machine is not intended for use by young children or infirm persons without supervision.
17. Young children should be supervised to ensure that they do not play with this sewing machine.

CAUTION — This appliance has a polarized plug (one blade wider than the other) to reduce the risk of electric shock, this plug is intended to fit in a polarized outlet only one way.

If the plug does not fit fully in the outlet, reverse the plug.

If it still does not fit. Contact a qualified electrician to install the proper outlet.

Do not modify the plug in any way.

"SAVE THESE INSTRUCTIONS"

"This sewing machine is intended for household."

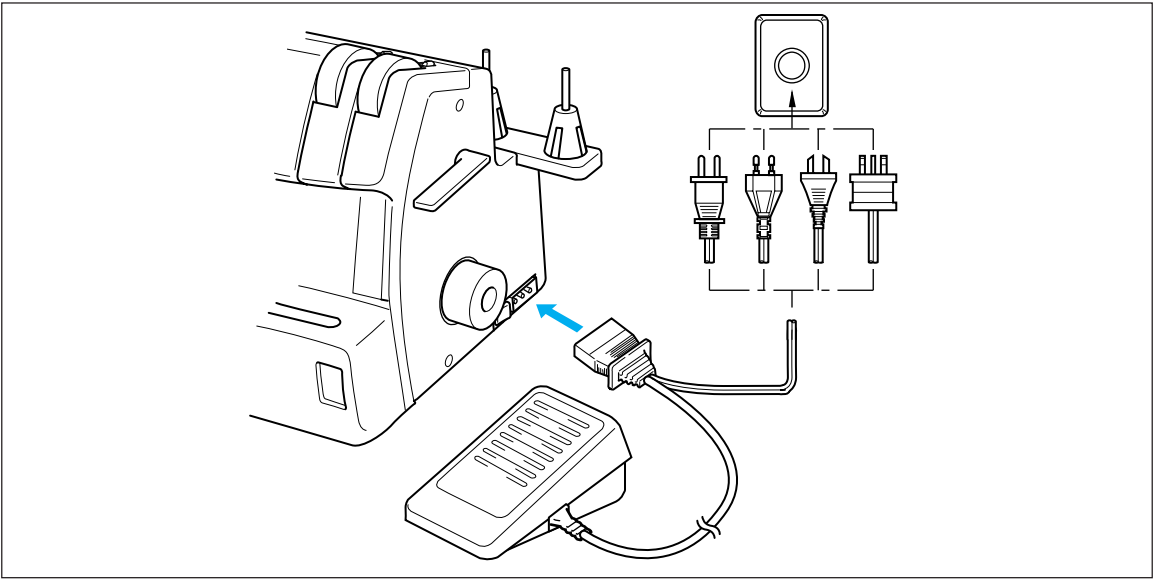

- When leaving this sewing machine unattended, the main switch of the machine must be switched off or the plug must be removed from the socket-outlet.
- When servicing the sewing machine, or when removing covers or changing lamps, the machine or the electrical set must be disconnected from the supply by removing the plug from the socket-outlet.

FOR USERS IN THE UK, EIRE, MALTA AND CYPRUS ONLY.

If your sewing machine is fitted with a 3 pin non rewirable BS plug then please read the following.

IMPORTANT

If the available socket outlet is not suitable for the plug supplied with this equipment, it should be cut off and an appropriate three pin plug fitted. With alternative plugs an approved fuse must be fitted in the plug.

NOTE: The plug severed from the mains lead must be destroyed as a plug with bared flexible cords is hazardous if engaged in a live socket outlet. In the event of replacing the plug fuse, use a fuse approved by ASTA to BS 1362, i.e. carrying the \diamond mark, rating as marked on plug.

Always replace the fuse cover, never use plugs with the fuse cover omitted.

WARNING: DO NOT CONNECT EITHER WIRE TO THE EARTH TERMINAL WHICH IS MARKED WITH THE LETTER 'E', BY THE EARTH SYMBOL \perp OR COLOURED GREEN OR GREEN AND YELLOW.

The wires in this mains lead are coloured in accordance with the following code:

Blue	Neutral
Brown	Live

As the colours of the wiring in the mains lead of this appliance may not correspond with the coloured markings identifying the terminals in your plug, proceed as follows.

The wire which is coloured blue must be connected to the terminal which is marked with the letter 'N' or coloured black or blue.

The wire which is coloured brown must be connected to the terminal which is marked with the letter 'L' or coloured red or brown.

CONGRATULATIONS ON CHOOSING THIS COMPACT COVER STITCH MACHINE

Your machine is a high quality, easy-to-use product. To fully enjoy all the features, we suggest that you study this booklet.

If you need more information regarding the use of your machine, your nearest authorized dealer is always happy to be of service.

Enjoy yourself!

CAUTION!

WHEN THREADING, REPLACING NEEDLE OR LIGHT BULB, BE SURE TO TURN OFF THE MAIN POWER SWITCH OF THE MACHINE.

WHEN THE MACHINE IS NOT IN USE, IT IS RECOMMENDED THAT THE ELECTRIC SUPPLY PLUG IS DISCONNECTED FROM THE WALL SOCKET TO AVOID ANY POSSIBLE HAZARDS.

Notes on the motor

- The normal operating speed of this sewing machine is 1,000 stitches per minute, which is quite fast compared to the normal operating speed of 300 to 800 stitches per minute for the ordinary foot-operated sewing machine.
- The bearings in the motor are made of a special sintered, oil-impregnated alloy mounted in oil-soaked felt to withstand long hours of continuous operation.
- Continuous operation of the sewing machine can cause heat to build in the motor area, but not enough to adversely affect its performance.
It is important to keep fabric and paper away from the ventilating holes on the back and sides of the machine so air can get to these holes.
- When the motor is running, sparks can be seen through the ventilating hole in the motor bracket on the side opposite the hand wheel. These sparks are produced by the carbon brushes and the commutator, and are part of the machines normal operation.

CAUTION

WHEN THREADING THE MACHINE, REPLACING A NEEDLE, OR WHEN THE MACHINE IS NOT IN USE, WE RECOMMEND DISCONNECTING THE ELECTRIC SUPPLY PLUG TO AVOID ANY POSSIBLE HAZARDS.

I. Names of parts and their functions

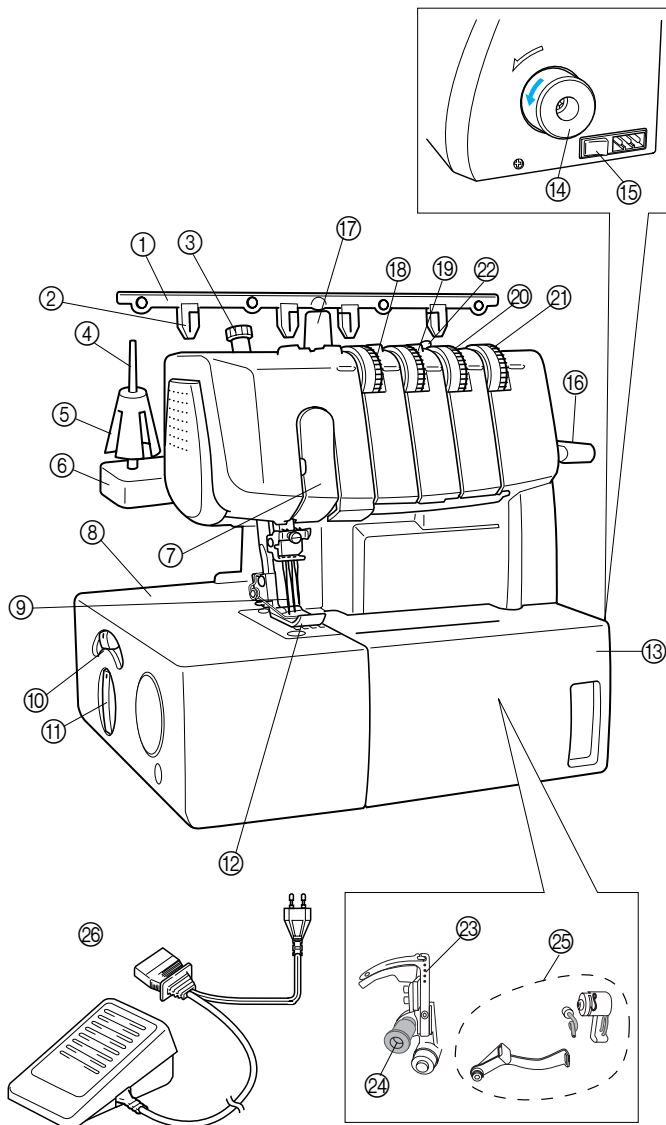

- ① Thread tree
- ② Thread plate
- ③ Presser foot pressure adjustment screw
- ④ Spool pin
- ⑤ Spool cushion
- ⑥ Spool support
- ⑦ Thread take-up cover
- ⑧ Material plate cover
- ⑨ Needles
- ⑩ Differential feed ratio adjustment dial
- ⑪ Stitch length adjustment dial
- ⑫ Presser foot
- ⑬ Front cover
- ⑭ Hand wheel
- ⑮ Main power switch and light switch
- ⑯ Presser foot lifting lever
- ⑰ Spool stand
- ⑱ Left needle thread tension dial
- ⑲ Center needle thread tension dial
- ⑳ Right needle thread tension dial
- ㉑ Looper thread tension dial
- ㉒ Thread guide
- ㉓ Looper
- ㉔ Looper release lever
- ㉕ Lopper thread take up
- ㉖ Foot controller:
 - J01780051 (110/120V Area)
 - XA6406051 (220/240V Area)
 - XA6408051 (U.K.)
 - XA6410051 (Australia, New Zealand)
 - XA6420051 (Germany)

Accessories included

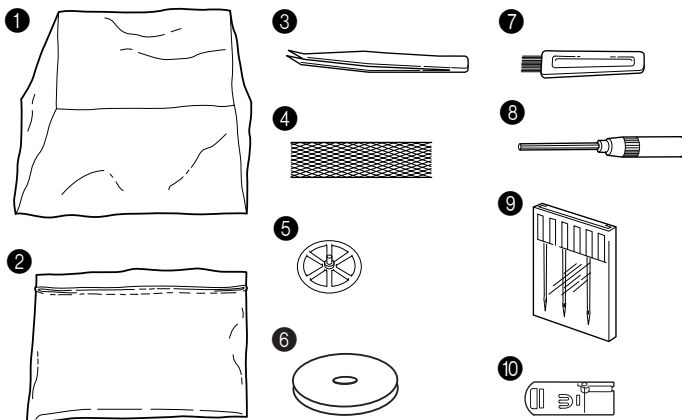

- | | |
|---|-----------|
| ① Soft cover | X77871001 |
| ② Accessory bag | 122991002 |
| ③ Tweezers | X75902001 |
| ④ Thread net (4) | X75904000 |
| ⑤ Thread spool cap (4) | X77260000 |
| ⑥ Spool mat (4) | XB1218000 |
| ⑦ Cleaning brush | X75906001 |
| ⑧ Hexagonal wrench | XB0393001 |
| ⑨ Needle set: SCHMETZ 130/705H
(90/#14): 3pcs. | XB1216001 |
| ⑩ Special presser foot (LC1) | XB1265001 |
- The special presser foot is used when an optional attachment is used.

Powering the machine

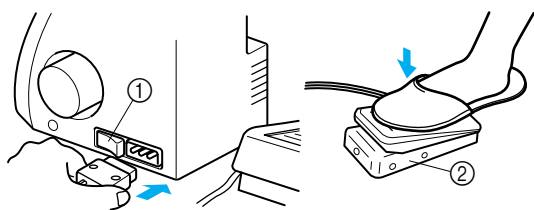

NOTE: (For U.S.A. only)

This foot controller can be used for sewing machine model 2340CV.

Preparation

- Insert the three-pin plug into the socket on the bottom right side of the machine. Insert the power supply plug into a power outlet.

Main Power and Sewing Light Switch

This switch turns the power and sewing light on or off. To turn on push toward “-” mark. To turn off push toward “○” mark.

① Main Power and Sewing Light Switch

Operation

When the pedal is pressed lightly, the machine runs at a low speed. As the pedal is pressed further, the machine will increase speed. When the pedal is released, the machine stops.

② Foot Controller: Model N

Turning direction of motor

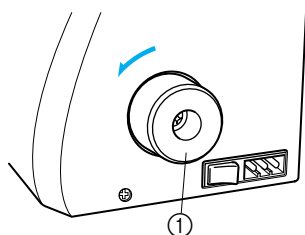

- The motor and hand wheel of this machine turn in a counterclockwise direction (direction of arrow). This is the same direction as an ordinary home sewing machine.

① Hand wheel

Opening and closing the front cover

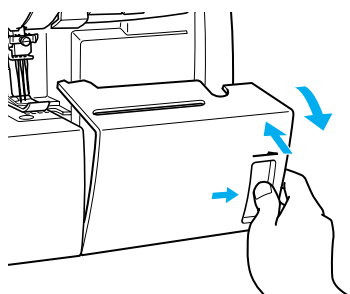

It is necessary to open the front cover when threading this machine.

- Open the front cover by sliding it to the right and guiding the top toward you.

NOTE:

For your safety, make sure that the front cover is closed when operating the machine.

How to attach and remove the presser foot

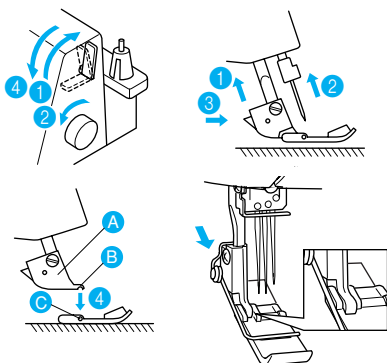

CAUTION

Always be sure to turn off the power before carrying out this operation.

- Turn off the main power switch or disconnect the electric supply plug.

- (1) Raise the presser foot lever. ①
- (2) Set the needle to its highest position by turning the hand wheel ② counterclockwise.
- (3) Push the button on the presser foot holder and the standard foot will be released. ③ ④
- (4) Raise the presser foot farther by pushing the presser foot lever upward. Then remove the presser foot and store it in a safe location.
- (5) Again, raise the presser foot farther by pushing the presser foot lever upward. Then place a presser foot just under the presser foot holder (A) so that the groove in the bottom of the presser foot holder (B) is aligned and catches the bar on the top of the foot (C). Then lower the presser foot lever to attach the foot.

Stitch length

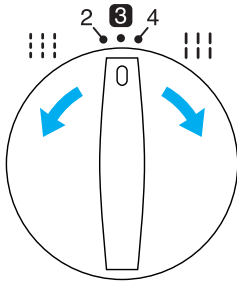

To change the stitch length,

- (1) Locate the stitch length adjustment dial on the left side of the machine.
- (2) Turn the stitch length adjustment dial forward to lengthen the stitch to a maximum of 4 mm (5/32 inch). Turn the stitch length adjustment dial backwards to shorten the stitch length to a minimum of 2 mm (5/64 inch).
- (3) The normal stitch length setting is 3 mm to 4 mm (1/8 to 5/32 inch)

Instructions for the differential feed mechanism

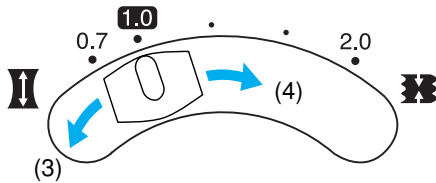

This machine is equipped with two sets of feed dogs under the presser foot to move the fabric through the machine. The differential feed controls the movement of both the front and the rear feed dogs. When set at 1, the feed dogs are moving at the same speed (ratio of 1). When the differential feed ratio is set at less than 1, the front feed dogs move slower than the rear feed dogs, stretching the fabric as it is sewn. This is effective on lightweight fabric that may pucker. When the differential feed ratio is set at greater than 1, the front feed dogs move faster than the back feed dogs, gathering the fabric as it is sewn. This function assists in removing the rippling when serging stretch fabrics.

- To adjust the differential feed.
 - (1) Locate the differential feed adjustment lever on the left side of the machine.
 - (2) The normal setting is 1.0 on the differential feed adjustment lever.
 - (3) To set less than 1.0, move the lever back.
 - (4) To set greater than 1.0, move the lever forward.

Feed ratio	Main feed (rear)	Differential feed (front)	Effect	Application
0.7 – 1.0			Material is pulled tight.	Prevents thin materials from puckering
1.0			Without differential feed.	Normal sewing
1.0 – 2.0			Material is gathered or pushed together.	Prevents stretch materials from stretching or puckering

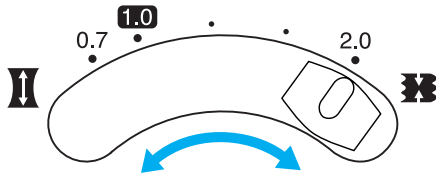
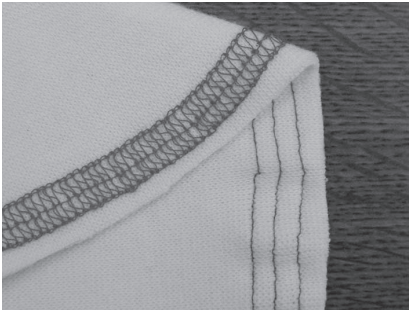

- An example where adjustment is required

When stretch material is sewn without using the differential feed, the material will be wavy.

To make the material more smooth, adjust the feed ratio from 1.0 toward 2.0.

(The feed ratio required depends on the elasticity of the material.)

The more elastic the material, the further toward 2.0 the differential feed ratio should be set. Test sew with a scrap of the fabric to find the correct adjustment.

CAUTION

When sewing thick non-stretchable material such as denim, do not use the differential feed as it may damage the fabric.

Presser foot pressure

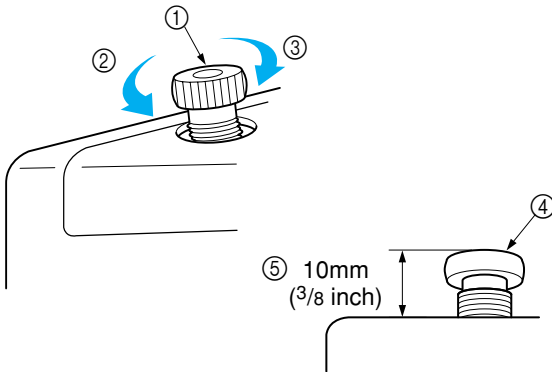

- The pressure of the presser foot can be adjusted by turning the pressure adjustment screw at the top left of this machine. Since this machine has already been adjusted to a pressure suitable for light to medium fabrics, no further adjustment is necessary except when sewing on very heavy or very light materials. Usually, when sewing on very light materials, the presser foot pressure should be loosened. When sewing very heavy materials, the presser foot pressure should be tightened.

- ① Pressure adjustment screw
- ② Less pressure
- ③ More pressure
- ④ Pressure adjustment screw
- ⑤ (Standard height for medium material)

Needle

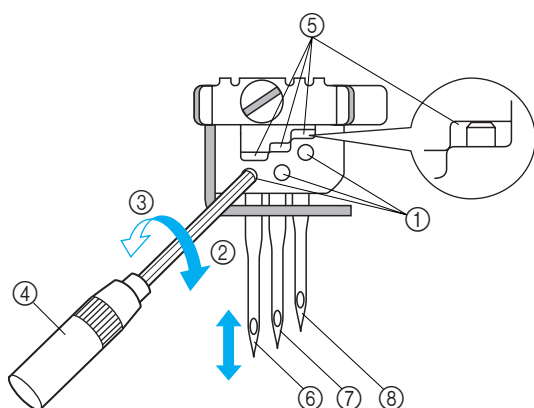

NOTE:

When front needles are inserted correctly you can see the top of the needle in the window (5) above each needle position.

CAUTION

Always be sure to turn off the power before carrying out this operation.

CAUTION

Do not drop the needle and needle set screw in the machine, otherwise it may be damaged.

This machine uses a standard home sewing machine needle.

The recommended needle is SCHMETZ 130/705H (90/#14).

To remove the needle

- (1) Turn the main power switch to the OFF position.
- (2) Turn the hand wheel counter-clockwise by hand until the needle is at its highest position.
- (3) Loosen the needle set screw with hexagonal wrench and remove the needle.

To insert the needle

- (1) Turn the main power switch to the OFF position.
- (2) Turn the hand wheel until the needle bar is at its highest position.
- (3) Hold the needle with its flat side away from you and insert it up as far as it will go.
- (4) Tighten the needle set screw securely with the hexagonal wrench.

- ① Needle set screw
- ② Tighten
- ③ Loosen
- ④ Hexagonal wrench
- ⑤ Window
- ⑥ Left needle
- ⑦ Center needle
- ⑧ Right needle

Needle description

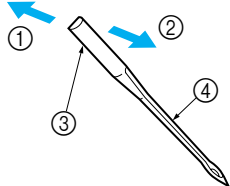

- ① Back
- ② Front
- ③ Flat side
- ④ Groove

How to check the needle

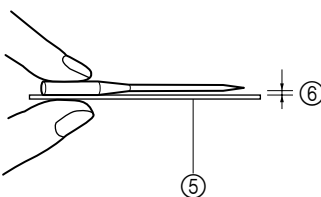

- ⑤ Flat surface
- ⑥ Place the needle on its flat side and check to see if the space is parallel.

NOTE:

Countermeasures for material breakage.

It can reduce the occurrence of material breakage by using SCHMETZ 130/705H SUK (90/#14) BALL POINT.

II. Preparation before threading

Thread tree

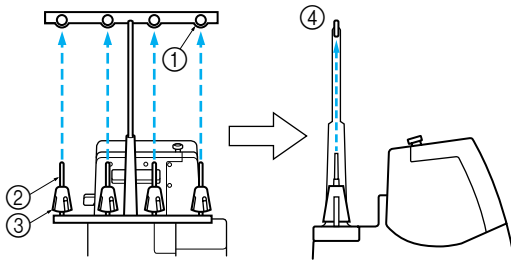

Raise the telescoping thread tree to its highest position. Make sure that the thread holders are in alignment above the spool pins as illustrated left.

- ① Thread holder on thread tree
- ② Spool pin
- ③ Spool cushion
- ④ Correct position

Thread spool

The procedure for placing the spool of thread on the spool pin differs according to the shape of the spool.

Type A

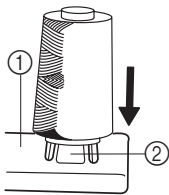

If you are sewing with loosely spun nylon thread, we recommend that you cover the spool with the net supplied to prevent the thread from slipping off the spool. Adapt the net to the shape of the spool.

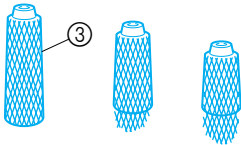

- ① Spool support
- ② Spool cushion
- ③ Net

Type B

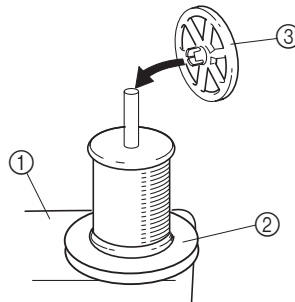

- ① Spool support
- ② Spool mat
- ③ Spool cap

Needle position

(1)

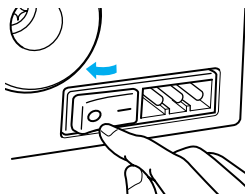

(1) Turn off the main power switch for safety.

(2)

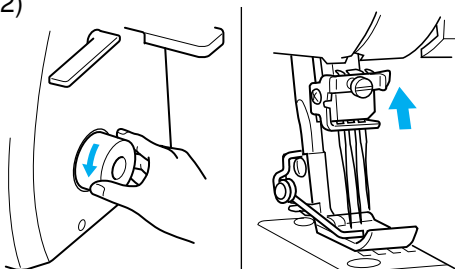

(2) Set the needle bar in its highest position by turning the handwheel toward you.

Turn the handwheel to find the easiest position for threading.

III. Threading

Needle threading

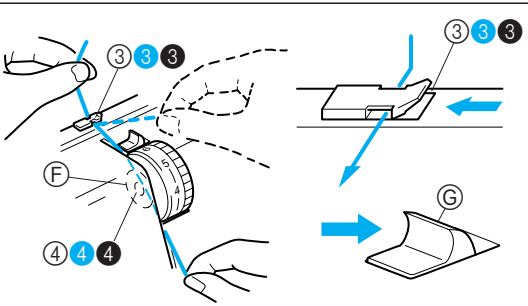

- Pass each thread from ③③③ to ④④④ as shown in this illustration.
- Pass the thread through the proper thread guide.
- Slide and hold the thread tension release button to the right, then pass the thread through the tension disc which is in the channel next to the tension adjustment dial. Release the button.

ⓕ Tension disk
ⓖ Thread tension release button

CAUTION
Always be sure to turn off the power before carrying out the following operation.

(1) Follow the procedure described below to thread the needle.

Threading the left needle

- Run the thread in the sequence illustrated, following the yellow color and the numbers next to each threading point. (①-⑨)

Threading the center needle

- Run the thread in the sequence illustrated, following the pink color and the numbers next to each threading point. (①-⑨)

Threading the right needle

- Run the thread in the sequence illustrated, following the green color and the numbers next to each threading point. (①-⑨)

CAUTION
When needle threading, always thread in this order:
Left needle, center needle and then right needle.

- Ⓐ To left needle
- Ⓑ To center needle
- Ⓒ To right needle
- Ⓓ Branching plate
- Ⓔ Pull about 6 cm (about 2-1/2 inches) of thread through the eye of the needle.
- ⑨⑨⑨ Front to back

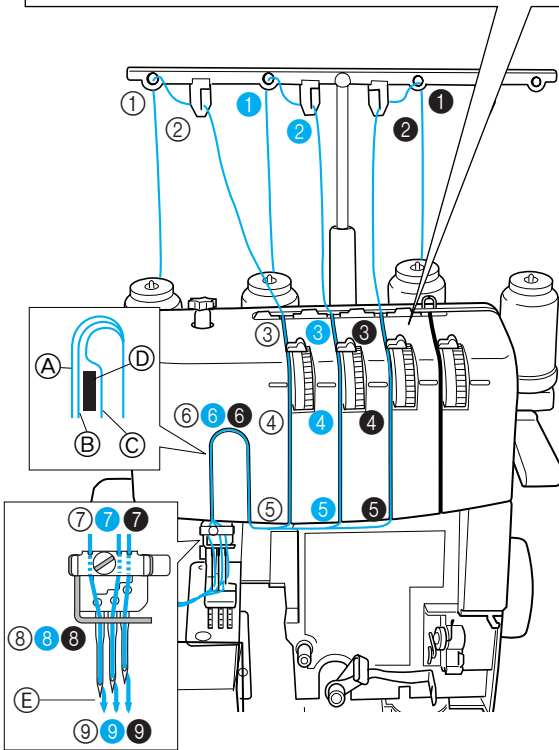

ENGLISH

Looper threading

- Pass each thread from ③ to ④ as shown in this illustration.
- Pass the thread through the proper thread guide.
- Slide and hold the thread tension release button to the right, then pass the thread through the tension disc which is in the channel next to the tension adjustment dial. Release the button.

A Tension disk
 B Thread tension release button

CAUTION
 Always be sure to turn off the power before carrying out the following operation.

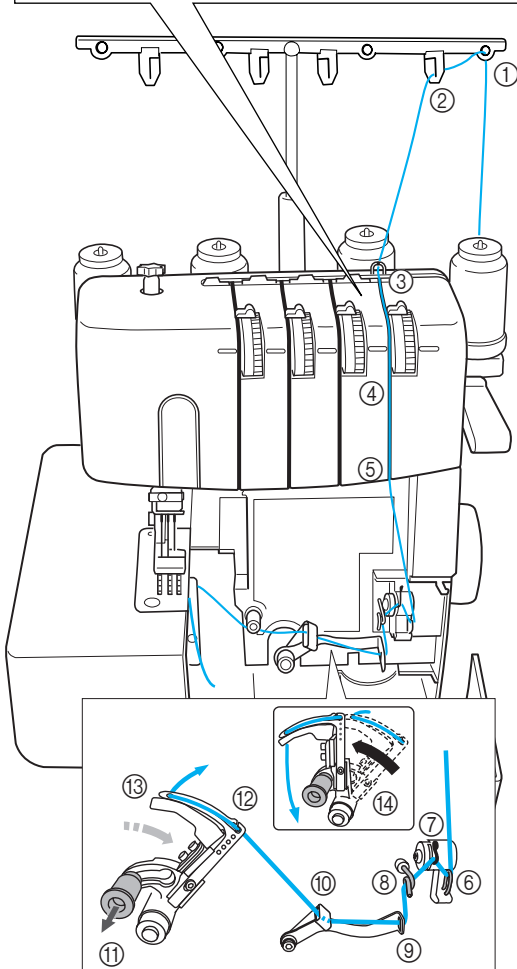

(1) Follow the procedure described below to thread the looper.

- 1 Open the front cover by sliding to the right and guiding the top toward you.
- 2 Run the thread in the sequence illustrated, following the blue color and the numbers next to each threading point. (1-10)
- 3 After running the thread to ⑩, pull the release lever ⑪, and then run the thread through ⑫ and ⑬.
- 4 With about 10 cm (4 inch) of thread pulled through the eye of the needle, as shown by ⑭ in the illustration, move the looper back in the direction of the arrow to lock it.
- 5 Close the front cover.

NOTE:
 When using thick thread, such as decorative thread, as the looper thread, run the thread as shown in the illustration.

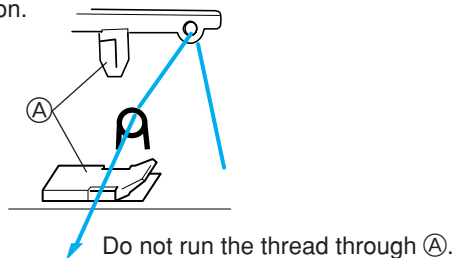

IV. Types of stitches

Tri-cover stitch (Three needles four threads cover stitch)

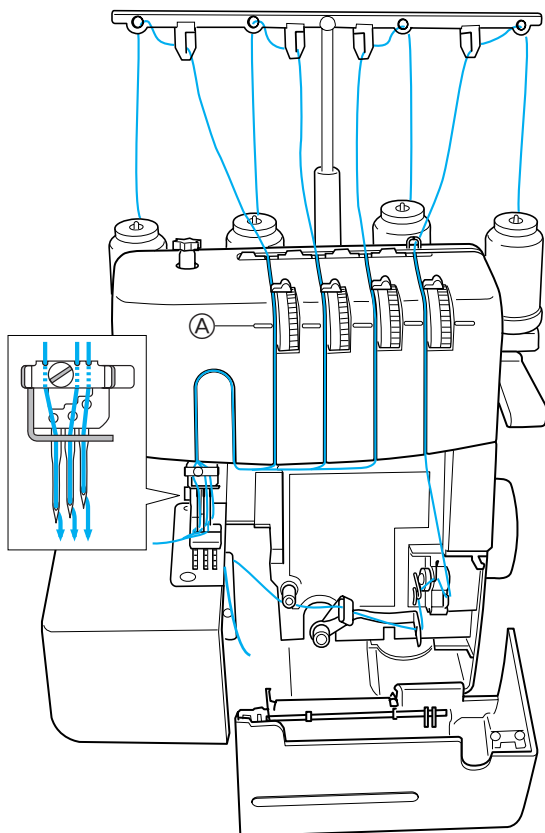

Use four threads, three front needles and the looper thread to sew a 6 mm (15/64 inch) cover stitch.
Use: Ideal for hemming and for decorative stitching.

Threading

- For details on threading the machine, refer to “III. Threading” on page 9 to 10.
< Threading the left, center and right needle >
< Threading the looper >

Tension adjustments

- (1) First, set each thread tension dial to the number shown below.

Ⓐ Tension selection mark

Left needle dial (yellow)	Center needle dial (pink)
4	4
Right needle dial (green)	Looper needle dial (blue)
4	4

CAUTION

Make sure that the thread is properly seated in the tension discs by holding the tension release button to the right while passing the thread through the tension discs.

- (2) Sew a test stitch. (Refer to “V. Sewing” on page 15.)
- (3) Adjust the tension of each thread according to the condition of the stitch.

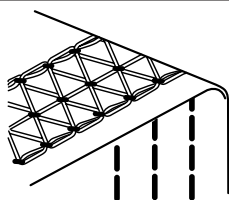

↑
Stitching direction

Balanced tension

The needle thread sews a straight seam on the top side and the looper thread forms loops on the under side of the fabric.

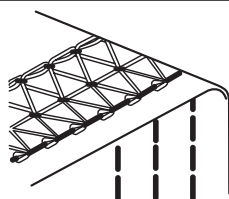

Needle thread is too loose

Turn the needle thread adjusting dial to a higher number. Or turn the looper adjusting dial to a lower number for looser tension.

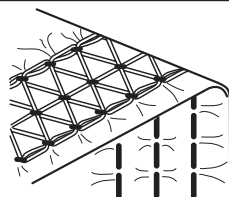

Needle thread is too tight

Turn the needle thread adjusting dial to a lower number. Or turn the looper adjusting dial to a higher number for tighter tension.

Two needles three threads cover stitch

6 mm (15/64 inch) (Wide)

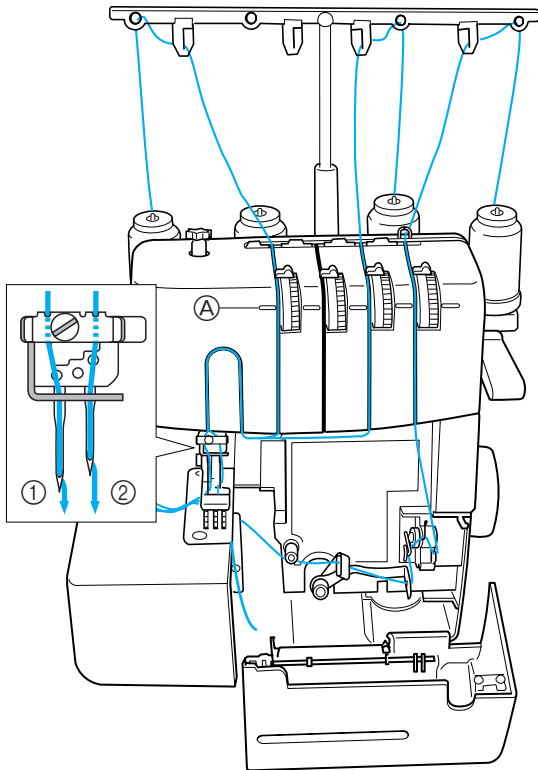

Use three threads, two front needles and the looper thread to sew a 6 mm (15/64 inch) or 3 mm (1/8 inch) cover stitch.

Use: Ideal for hemming and for decorative stitching.

Needles and threading

- For details on installing and removing the needle, refer to "Needle" on page 7.
 - ① Left needle
 - ② Right needle

IMPORTANT!!

Lightly tighten the screw at the unused needle position, so it does not fall out while sewing.

- For details on threading the machine, refer to "III. Threading" on page 9 to 10.

< Threading the left and right needle >
< Threading the looper >

3 mm (1/8 inch) (Narrow)

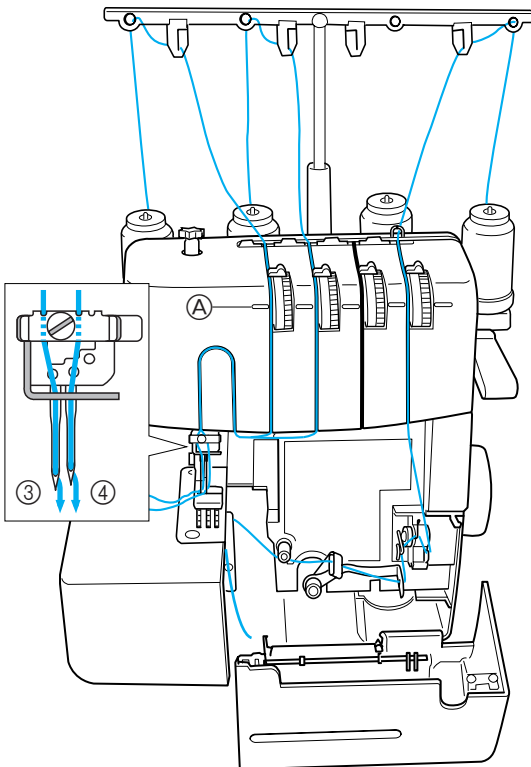

Needles and threading

- For details on installing and removing the needle, refer to "Needle" on page 7.
 - ③ Left needle
 - ④ Center needle

IMPORTANT!!

Lightly tighten the screw at the unused needle position, so it does not fall out while sewing.

- For details on threading the machine, refer to "III. Threading" on page 9 to 10.

< Threading the left and center needle >
< Threading the looper >

Tension adjustments

(1) First, set each thread tension dial to the number shown below.

Ⓐ Tension selection mark

6 mm (15/64 inch) (Wide)

Left needle dial (yellow)	Center needle dial (pink)
4	-
Right needle dial (green)	Looper needle dial (blue)
4	4

3 mm (1/8 inch) (Narrow)

Left needle dial (yellow)	Center needle dial (pink)
4	4
Right needle dial (green)	Looper needle dial (blue)
-	4

CAUTION

Make sure that the thread is properly seated in the tension discs by holding the tension release button to the right while passing the thread through the tension discs.

(2) Sew a test stitch. (Refer to “V. Sewing” on page 15.)

(3) Adjust the tension of each thread according to the condition of the stitch.

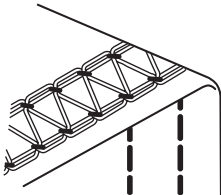
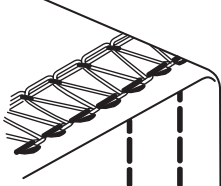
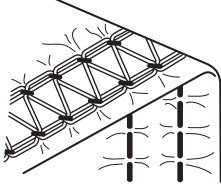
	<p style="text-align: center;">↑ Stitching direction</p> <p>Balanced tension The needle thread sews a straight seam on the top side and the looper thread forms loops on the under side of the fabric.</p>
	<p>Needle thread is too loose Turn the needle thread adjusting dial to a higher number. Or turn the looper adjusting dial to a lower number for looser tension.</p>
	<p>Needle thread is too tight Turn the needle thread adjusting dial to a lower number. Or turn the looper adjusting dial to a higher number for tighter tension.</p>

Chain stitch sewing (One needle two threads double chain stitch)

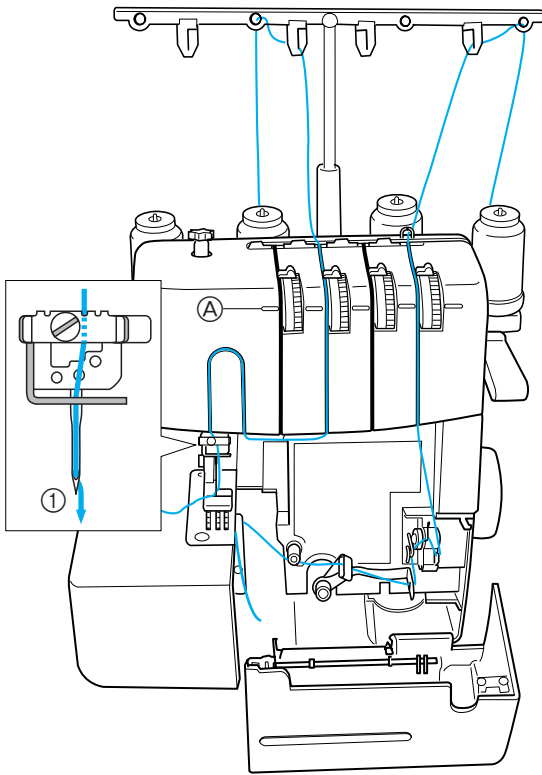

Use two threads. The center needle thread and looper thread.

Use: For straight stitching, basting and decorative chain stitch.

Needle and threading

- For details on installing and removing the needle, refer to "Needle" on page 7.

① Center needle

IMPORTANT!!

Lightly tighten the screw at the unused needle position, so it does not fall out while sewing.

- For details on threading the machine, refer to "III. Threading" on page 9 to 10.

< Threading the center needle >

< Threading the looper >

Tension adjustments

- First, set each thread tension dial to the number shown below.

Ⓐ Tension selection mark

Left needle dial (yellow)	Center needle dial (pink)
—	2
Right needle dial (green)	Looper needle dial (blue)
—	5

CAUTION

Make sure that the thread is properly seated in the tension discs by holding the tension release button to the right while passing the thread through the tension discs.

- Sew a test stitch. (Refer to "V. Sewing" on page 15.)

- Adjust the tension of each thread according to the condition of the stitch.

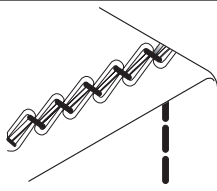

↑
Stitching direction

Balanced tension

The needle thread sews a straight seam on the top side and the looper thread forms loops on the under side of the fabric.

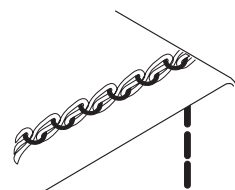

Needle thread is too loose

Turn the needle thread adjusting dial to a higher number. Or turn the looper adjusting dial to a lower number for looser tension.

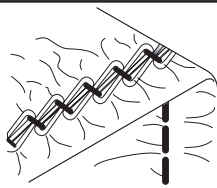

Needle thread is too tight

Turn the needle thread adjusting dial to a lower number. Or turn the looper adjusting dial to a higher number for tighter tension.

V. Sewing

Sewing flat fabric (for example, trial sewing)



- (1) Raise the presser foot, and then place the fabric at the needle drop position.



- (2) Lower the presser foot, turn the handwheel toward you a few times by hand, and then lightly step on the foot controller to start sewing.

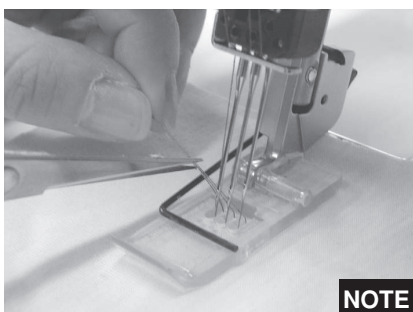

NOTE:

When starting to sew or after changing the thread, in order for the needle thread to be on top of the presser foot, sew with it positioned under the presser foot when you begin sewing. If necessary, turn the handwheel toward you a few times by hand, and then cut the thread as shown in the illustration.

Removing the fabric from the machine

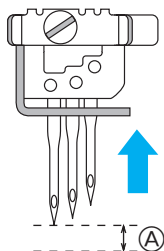

- (1) By hand, turn the handwheel toward you until the needle is at its highest position.
Ⓐ This is where the needle is at its highest position.

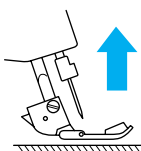
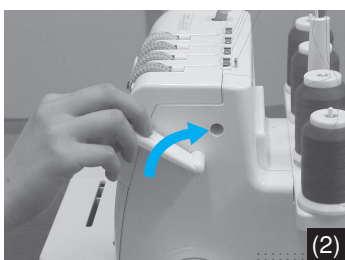

- (2) Raise the presser foot.



(3) While firmly taking the fabric with your hand, push the thread release button to the right for the needle thread currently being used to open the thread tension disc.

NOTE:

Do not take the seam.

CAUTION

Be careful when taking the fabric since the light bulb is very hot.



(4) Slowly pull the fabric in the direction of the arrow with (3).

NOTE:

Be sure to pull the fabric to the back.

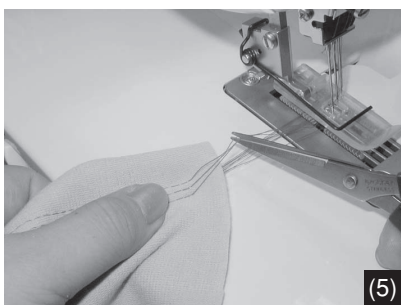

(5) Cut the needle thread which comes out on the upside of the fabric.



(6) Again, slowly pull the fabric in the direction of the arrow, so that the end of the needle threads are pulled out behind the fabric.

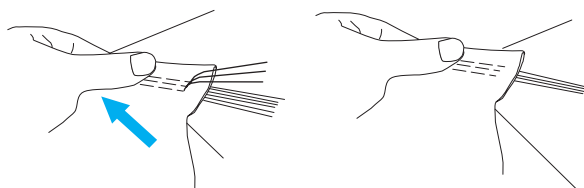

(7) Cut the looper thread.



(8) All threads are pulled at the back. Tie all threads together and cut.

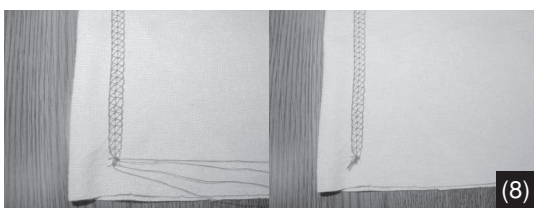

Sewing a cover stitch

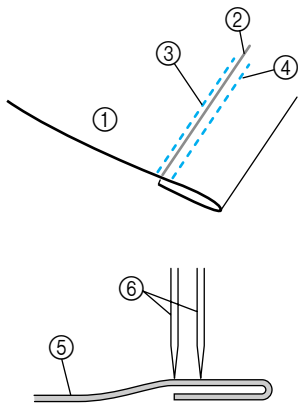

- (1) Determine how much of the fabric will be folded up.
- (2) Fold up the fabric the desired amount, and then iron it in place.
- (3) Use a ruler to measure, and then use a fabric marker to mark the top of the fabric to see where the edge of the folded fabric is positioned.
- (4) Place the bottom of the presser foot onto the top of fabric, and then check that the drawn mark is just barely to the right of the left needle.
- (5) Sew exactly on the mark.
- (6) After sewing is finished, refer to "Removing the fabric from the machine" in "V. Sewing" on page 15 for details on taking care of the thread.

- ① Fabric (surface)
- ② Mark drawn with fabric marker
- ③ Left needle (just barely on the left side of the mark)
- ④ Right needle
- ⑤ Fabric
- ⑥ Needle

Sewing tubular garments (for example, cuffs)



- (1) Raise the presser foot, insert the fabric as shown in the illustration, lower the presser foot, and then begin sewing.

- (2) Finish sewing by overlapping about 4 cm (1-1/2 inch) of the beginning and end of the stitching.

NOTE:

When sewing tubular garments, overlapping the beginning and end of the stitching by about 4 cm (1-1/2 inch) will prevent the seam from tearing.

- (3) Remove the fabric as explained in "Removing the fabric from the machine" in "V. Sewing" on page 15.

Actual examples of two needles three threads cover stitch sewing

1) Hems of T-shirts
(Simple stitch)

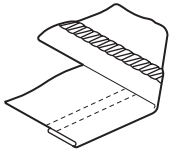

2) Stitches
(Top stitched seams/Ribbing/Yokes)

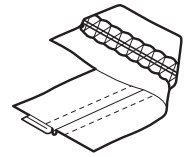
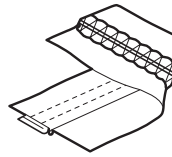
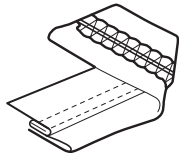

3) Attaching tape
(edges of collars, etc) (Binding)

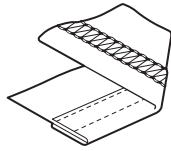
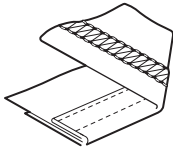

4) Decorative stitching
(Decorative stitching)

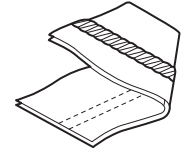
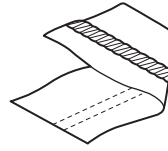

5) Attaching elastic
(Hem with sewn-in elastic)

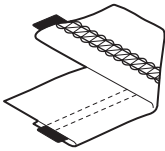

6) Attaching lace
(Flat joining seam)

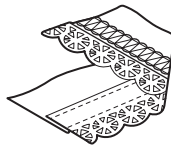

7) Belt loop sewing
(Belt loop sewing)

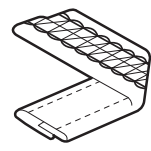
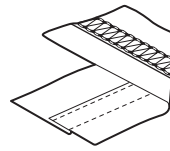

Actual examples of three-needles four-threads cover stitch sewing

1) Plain stitching

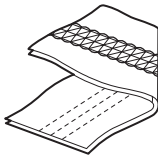

2) Hem stitching

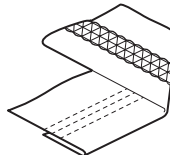

3) Tape attaching

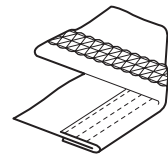

4) Circular hemming

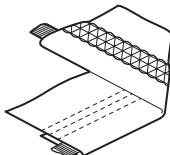

5) Elastic lace attaching

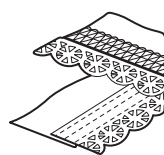

VI. Maintenance

Change the light bulb

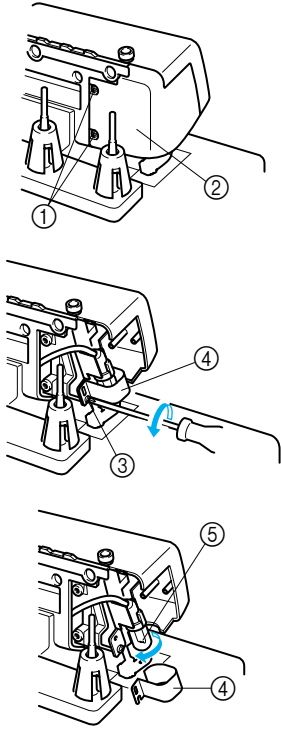

CAUTION

Always be sure to turn off the power before carrying out the following operation. The glass plate over the light bulb will be hot immediately after using the machine, therefore it is advisable to wait until the light bulb has had a chance to cool down before changing bulbs.

Changing the light bulb.

- Remove the lamp cover as shown in the illustration.
- Loosen the lightbulb cover set screw pull up the light bulb cover and remove it.
- Take out the light bulb and replace it with a new one.

- ① Screw
- ② Lamp cover
- ③ Screw
- ④ Light bulb cover
- ⑤ Light bulb

VII. Machine specifications

Stitch

One needle two thread double chain stitch
Two needles three thread cover stitch (Wide 6 mm (15/64 inch)/Narrow 3 mm(1/8 inch))
Three needles four thread cover stitch (6 mm (15/64 inch))

Sewing speed

1,000 stitches per minute

Stitch length (pitch)

2 mm to 4 mm (5/64 to 5/32 inch)

Presser foot

Free presser type

Presser foot lift

5 mm to 6 mm (3/16 to 15/64 inch)

Needle

SCHMETZ 130/705H (90/#14)

Machine net weight

7.0 kgs.

FELICITACIONES POR HABER ELEGIDO ESTA COMPACTA MÁQUINA DE PUNTADA DE RECUBIERTO

Su máquina es de una eficacia y calidad excelentes; así pues, a fin de disfrutar completamente de todas las características incorporadas, le sugerimos estudie el manual.

Si se necesitara mayor información sobre el uso de esta máquina, el proveedor autorizado más cercano estará encantado de ofrecerle sus servicios.

¡PRECAUCIÓN!

ASEGURARSE DE QUE EL INTERRUPTOR GENERAL DE LA MAQUINA ESTE APAGADO CUANDO SE ENHEBRE, REEMPLACE LA AGUJA O CAMBIE LA LAMPARITA.

CUANDO NO SE UTILICE LA MAQUINA, SE RECOMIENDA QUE EL ENCHUFE ESTE DESCONECTADO DE LA RED DE LA CORRIENTE, A FIN DE EVITAR CUALQUIER PELIGRO.

NOTAS SOBRE EL MOTOR

- La velocidad normal de funcionamiento de esta máquina de coser es de 1.000 puntadas por minuto, lo que resulta bastante rápido comparado con la velocidad normal de 300 a 800 puntadas por minuto de las máquinas de coser normales que funcionan con pedal.
- Los cojinetes del motor están hechos de una aleación especial impregnada en aceite sintético y montada en un fieltro impregnado en aceite, para poder funcionar continuamente durante muchas horas.
- Un funcionamiento continuo de la máquina puede contribuir a calentar algo la máquina en la zona del motor, pero no lo suficiente como para alterar su rendimiento y funcionamiento.

Sin embargo, es menester mantener los orificios de ventilación de la parte trasera y en los lados de la máquina sin tapar con tejido o papel durante el uso, para que el aire pueda circular por los orificios.

- Durante el funcionamiento del motor, se pueden ver chispas a través del orificio de ventilación de la abrazadera del motor, en el lado contrario a la ruedecilla. Estas chispas son producidas por las escobillas de carbón que entran en contacto con el conmutador, y forman parte del funcionamiento normal de la máquina.

PRECAUCIÓN

Al enhebrar la máquina, cambiar una aguja o al dejar la máquina sin usar, le recomendamos desenchufar la máquina para evitar cualquier peligro de corto circuito.

I. Nombres de las partes y sus funciones

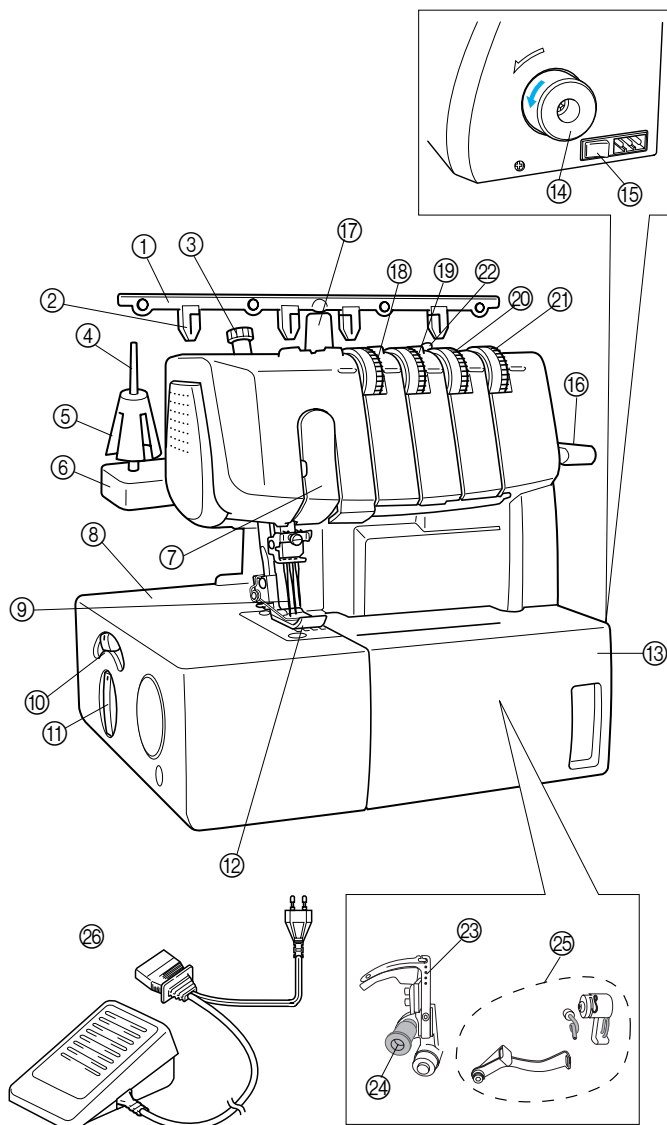

- ① Arbol del hilo
- ② Placa del hilo
- ③ Tornillo de ajuste de la presión del prensatelas
- ④ Portabobina
- ⑤ Protector del carrete
- ⑥ Soporte de la bobina
- ⑦ Tapa de toma de hilo
- ⑧ Tapa de tejido
- ⑨ Agujas
- ⑩ Palanca diferencial de ajuste de la velocidad de alimentación
- ⑪ Disco de ajuste del largo de las puntadas
- ⑫ Prensatelas
- ⑬ Tapa delantera
- ⑭ Ruedecilla
- ⑮ Interruptor de alimentación principal e interruptor de luz
- ⑯ Palanca de levantamiento del prensatelas
- ⑰ Filete para la canilla
- ⑱ Disco de tensión del hilo de la aguja izquierda
- ⑲ Disco de tensión del hilo de la aguja central
- ⑳ Disco de tensión del hilo de la aguja derecha
- ㉑ Disco de tensión del hilo del áncora
- ㉒ Guía de enhebrado
- ㉓ Áncora
- ㉔ Palanca de liberación del áncora
- ㉕ Toma de hilo del áncora
- ㉖ Pedal:

J01780051 (zona con 110/120V)
 XA6406051 (zona con 220/240V)
 XA6408051 (Reino Unido)
 XA6410051 (Australia, Nueva Zelanda)
 XA6420051 (Alemania)

Accesorios incluidos

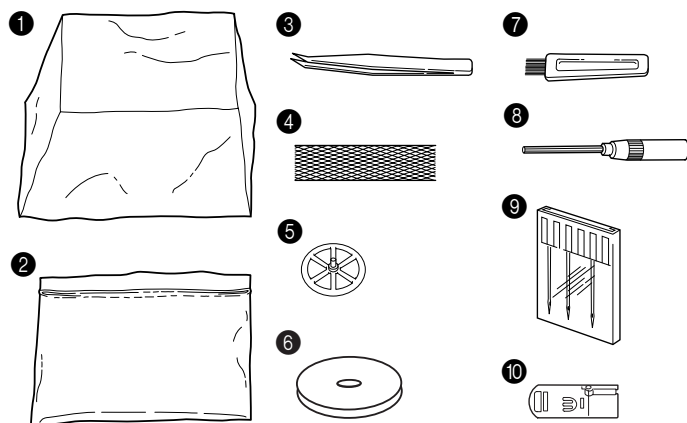

- ① Funda X77871001
 - ② Bolsa de accesorios 122991002
 - ③ Pinzas X75902001
 - ④ Malla (4) X75904000
 - ⑤ Tope del carrete (4) X77260000
 - ⑥ Alfombrilla del carrete (4) XB1218000
 - ⑦ Cepillo limpiador X75906001
 - ⑧ Llave de tuerca hexagonal XB0393001
 - ⑨ Juego de agujas: SCHMETZ 130/705M (90/#14): 3 unidades XB1216001
 - ⑩ Prensatelas especial (LC1) XB1265001
- El prensatelas especial se emplea cuando se utiliza un accesorio opcional.

Encendido de la máquina

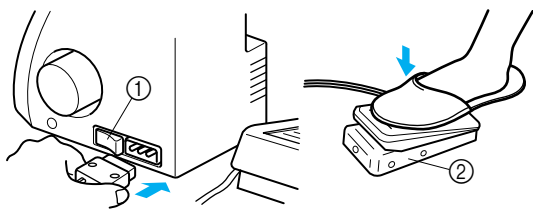

Preparación de la máquina

- Introduzca el zócalo de tres puntas en el enchufe que se encuentra abajo, en el lado derecho de la máquina e inserte el zócalo de alimentación en una toma de corriente.

Interruptor principal y de luz

Este interruptor permite apagar y encender la máquina así como la luz. Para encender, empuje hacia la marca “-”; para apagar, póngalo en la marca “O”.

① Interruptor principal y de luz

Funcionamiento

Al oprimir ligeramente el pedal, la máquina funcionará a baja velocidad. A medida que se apriete más, la máquina incrementará su velocidad. La máquina se parará tan pronto como se suelte el pedal.

② Pedal: Model N

Para cambiar la dirección del motor

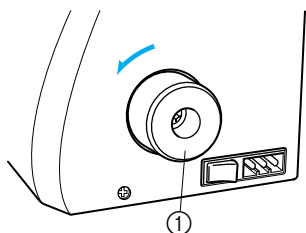

- El motor y la ruedecilla de esta máquina funcionan en el sentido contrario al de las manecillas del reloj (dirección de la flecha), como es el caso con la mayoría de las máquinas de coser domésticas.

① Ruedecilla

Abre y cierre de la tapa delantera

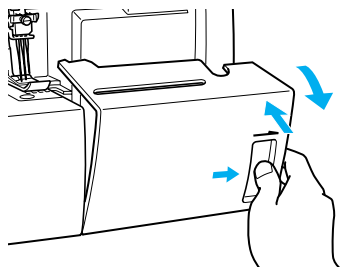

Es necesario abrir la tapa delantera para enhebrar la máquina.

- Abra la tapa delantera moviéndola hacia la derecha y dirigiendo la parte superior hacia usted.

NOTA:

Para su propia seguridad, averigüe siempre que la tapa delantera esté bien cerrada antes de hacer funcionar la máquina.

Cómo colocar y retirar el prensatelas

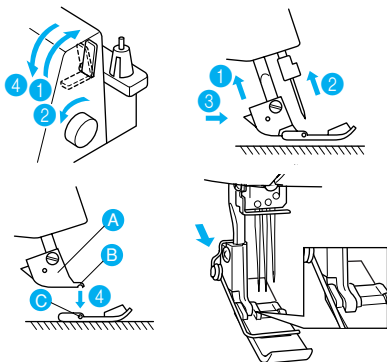

- Apague el interruptor principal o desconecte el enchufe de la toma de corriente.

- (1) Levante la palanca del prensatelas. ①
- (2) Ponga la aguja en su posición más alta, girando la ruedecilla ② con la mano en el sentido contrario al de las manecillas de un reloj.
- (3) Apriete el botón en el eje del prensatelas, lo que liberará el prensatelas colocado. ③ ④
- (4) Levante aún más el prensatelas al apretar la palanca correspondiente hacia arriba. Luego, retire el prensatelas y guárdelo en un lugar seguro.
- (5) Otra vez, levante aún más el prensatelas presionando la palanca del prensatelas hacia arriba. A continuación, coloque el prensatelas justo debajo del eje del prensatelas A a fin de que la ranura que se encuentra abajo del eje B se alinee y enganche la barra en la parte superior del prensatelas C. Luego baje la palanca del prensatelas para sujetarlo.

PRECAUCIÓN

Asegúrese siempre de desconectar la alimentación antes de realizar esta operación.

Largo de puntada

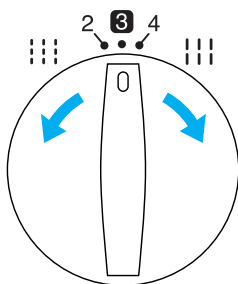

Para cambiar el largo de las puntada:

- (1) Busque el disco de ajuste del largo de las puntadas en el lado izquierdo de la máquina.
- (2) Gire el disco de ajuste del largo de las puntadas hacia adelante para alargar la puntada a un máximo de 4 mm. Gire el disco de ajuste del largo de las puntadas hacia atrás para acortar la longitud de puntada a un mínimo de 2 mm.
- (3) Un ajuste normal para el largo de las puntadas se sitúa entre 3 y 4 mm.

Instrucciones para el mecanismo de alimentación con diferencial

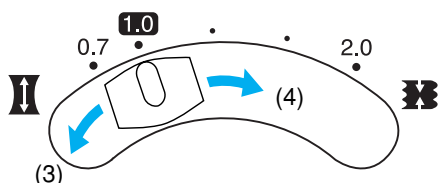

Esta máquina está provista de dos series de alimentadores debajo del prensatelas para guiar el tejido por la máquina. El alimentador con diferencial controla los movimientos de los alimentadores delanteros y traseros. Al ajustarlo en 1, los alimentadores se desplazarán a una velocidad idéntica (relación de 1). Al ajustar la relación del alimentador con diferencial en menos de 1, los alimentadores delanteros van a moverse más despacio que los traseros, estirando el tejido a medida que se cose. Esta operación resulta muy eficiente al coser materiales finos que pueden arrugarse.

Cuando el alimentador con diferencial esté ajustado en un valor superior a 1, los alimentadores delanteros van a moverse más rápido que los alimentadores traseros, juntando el tejido al coserlo. Esta función permite quitar las arrugas al coser tejidos que se estiran.

- Para ajustar el alimentador diferencial.
 - (1) Busque la palanca de ajuste del alimentador diferencial en el lado izquierdo de la máquina.
 - (2) El ajuste normal es de 1,0 en la palanca de ajuste del alimentador diferencial.
 - (3) Para ajustar menos de 1,0, mueva la palanca hacia atrás.
 - (4) Para ajustar más de 1,0, mueva la palanca hacia adelante.

Velocidad de alimentación	Alimentador principal (detrás)	Alimentador con diferencial (delante)	Efecto	Aplicación
0,7 – 1,0			El tejido se estira	Impide que los tejidos finos frunzan.
1,0			Sin alimentación con diferencial.	Costura normal.
1,0 – 2,0			El tejido se contrae o se junta.	Impide que los tejidos extensibles se estiren o frunzan.

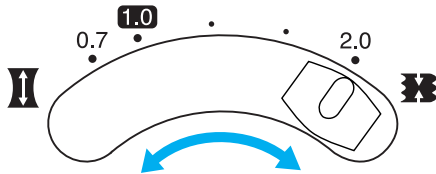
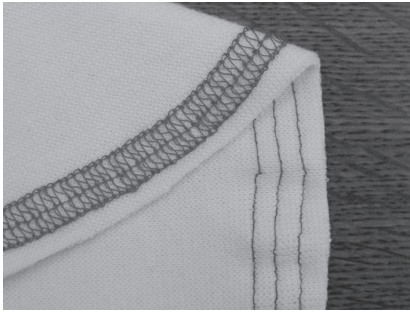

- Ejemplo en que se requiere ajuste

Al coser tejidos elásticos sin utilizar una alimentación con diferencial, el tejido va a ser oleado.

Para remediar el problema y mejorar la apariencia del tejido, ajuste la velocidad de alimentación de 1,0 hacia 2,0. (El ajuste de la velocidad de alimentación depende de la elasticidad del material.)

Cuanto más elástico el tejido, más hacia 2,0 se debe poner el ajuste de la velocidad de alimentación con diferencial. Haga una prueba con un poco de tejido para encontrar el ajuste correcto.

PRECAUCIÓN

Si debe coser tejidos gruesos que no son elásticos, tales como el tejano, no trabaje con el alimentador diferencial, para no deteriorar el material.

Presión del prensatelas

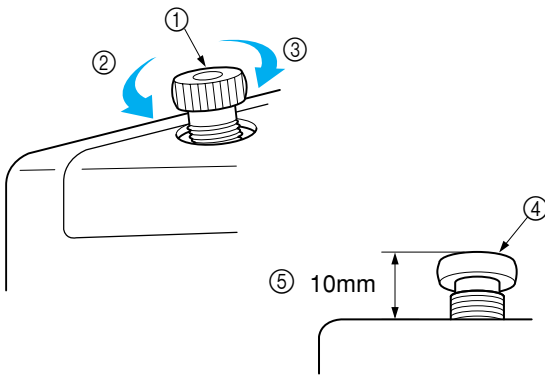

- La presión del prensatelas puede ajustarse al girar el tornillo de ajuste de presión, en la parte superior izquierda de la máquina. Dado que la máquina ya ha sido ajustada para tener una presión conveniente para los tejidos finos y medios, no requiere ningún ajuste suplementario si no es para coser tejidos muy gruesos o muy delgados. En general, al coser tejidos muy finos, la presión del prensatelas debe ser floja y, al contrario, debe ser más fuerte para coser tejidos gruesos.

- ① Tornillo de ajuste de la presión
- ② Menos presión
- ③ Más presión
- ④ Tornillo de ajuste de la presión
- ⑤ (altura estandar para tejidos medios)

Aguja

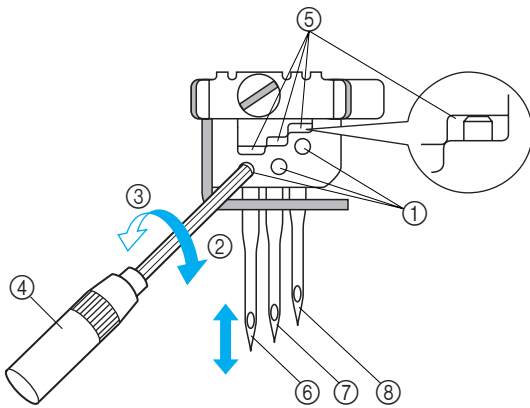

NOTA:

Una vez introducidas correctamente las agujas delanteras, puede ver la parte superior de la aguja en la ventana (5) encima de la posición de cada aguja.

PRECAUCIÓN

Asegúrese siempre de desconectar la alimentación antes de realizar esta operación.

PRECAUCIÓN

No deje caer la aguja y el tornillo de instalación de la aguja en la máquina; de lo contrario, podría dañarse.

Esta máquina funciona con una aguja normal para máquinas domésticas.

Así mismo, se recomienda el uso de una aguja SCHMETZ 130/705H (90/#14).

Para sacar la aguja

- (1) Apague el interruptor principal (posición OFF).
- (2) Gire la ruedecilla a mano, en contra de las manecillas del reloj hasta que la aguja alcance la posición más elevada.
- (3) Afloje el tornillo de instalación de la aguja con la llave hexagonal y saque la aguja.

Para introducir la aguja

- (1) Apague el interruptor principal (póngalo en OFF).
- (2) Gire la ruedecilla hasta que la barra de la aguja alcance la posición más alta.
- (3) Sujete la aguja con la parte curvada de cara a Vd. e insértela hacia arriba hasta el tope.
- (4) Vuelva a apretar firmemente el tornillo de instalación de la aguja con la llave hexagonal.

① Tornillo de instalación de las agujas

② Apretar

③ Aflojar

④ Llave de tuerca hexagonal

⑤ Ventana

⑥ Aguja izquierda

⑦ Aguja central

⑧ Aguja derecha

Descripción de la aguja

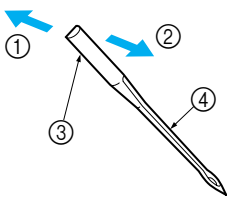

- ① Parte trasera
- ② Parte delantera
- ③ Parte llana
- ④ Canal

Cómo comprobar la aguja

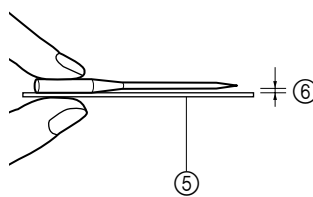

⑤ Superficie plana

⑥ Coloque la aguja en su parte llana y compruebe que el espacio sea paralelo.

NOTA:

Medidas preventivas contra la rotura de material.

La utilización de SCHMETZ 130/705H SUK (90/#14) BALL POINT permite reducir la rotura de material.

II. Preparación antes del enhebrado

Arbol del hilo

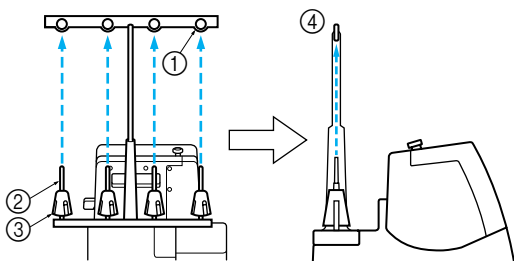

Levante el árbol telescópico del hilo hasta su posición más alta. Compruebe que los corchetes de hilos quedan alineados sobre los portabobinas como se ilustra a continuación.

- ① Portahilos en el árbol del hilo
- ② Portabobina
- ③ En los modelos de dos agujas
- ④ Posición correcta

Carrete de hilo

El procedimiento de colocación del carrete de hilo en el portabobina varía según sea la forma del carrete.

Tipo A

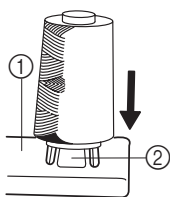

Si está cosiendo con un hilo de hilvanar, le recomendamos cubrir el carrete con la malla provista para que el hilo no se deslice del carrete. Adapte la malla a la forma del carrete.

- ① Soporte de la bobina
- ② Protector del carrete
- ③ Malla

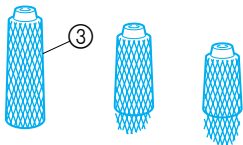

Tipo B

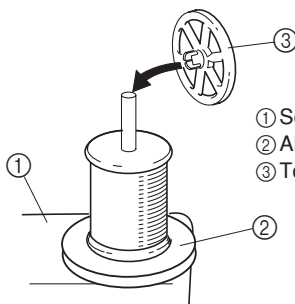

- ① Soporte de la bobina
- ② Alfombrilla del carrete
- ③ Tope del carrete

Posición de la aguja

(1)

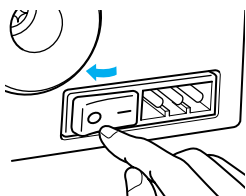

(1) Apagar el interruptor principal por seguridad.

(2)

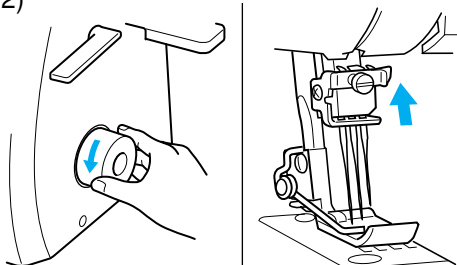

(2) Colocar la aguja en la posición más alta, girando la polea hacia afuera. Girar la perilla hasta encontrar la posición más fácil para enhebrar.

III. Enhebrado

Enhebrado de la aguja

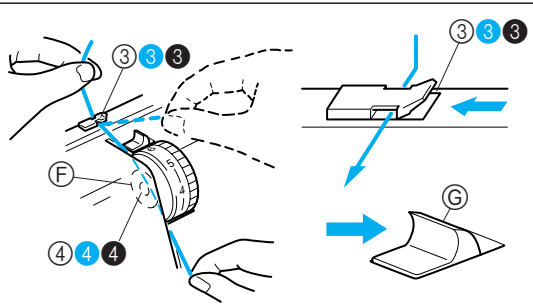

- Pase cada hilo de ③ ③ ③ a ④ ④ ④ tal como se muestra en la ilustración.
- Pase el hilo por la guía de hilo correspondiente.
- Deslice y retenga el botón de liberación de la tensión del hilo hacia la derecha y pase el hilo por el disco de tensión, que es el canal situado al lado del disco de ajuste de la tensión. Suelte el botón.

ⓕ Disco de tensión

ⓖ Botón de liberación de la tensión del hilo

PRECAUCIÓN

Asegúrese siempre de desconectar la alimentación antes de realizar la operación siguiente.

(1) Siga el procedimiento que se describe más abajo para enhebrar la aguja.

Enhebrado de la aguja izquierda

- Enhebre la aguja tal como ilustrado en la secuencia, respetando el color amarillo y los números inscritos al lado de cada punto de enhebrado. (①-⑨)

Enhebrado de la aguja central

- Enhebre el hilo teniendo en cuenta el orden indicado en la ilustración, siguiendo el color rosado y los números inscritos al lado de cada punto de enhebrado. (①-⑨)

Enhebrado de la aguja derecha

- Enhebre el hilo según ilustrado en la secuencia, siguiendo el color verde y los números inscritos al lado de cada punto de enhebrado. (①-⑨)

PRECAUCIÓN

Al enhebrar agujas, siga siempre este orden: aguja izquierda, aguja central y luego aguja derecha.

- Ⓐ A la aguja izquierda
- Ⓑ A la aguja central
- Ⓒ A la aguja derecha
- Ⓓ Placa de bifurcación
- Ⓔ Tire del hilo unos 6 cm por el ojo de la aguja
- ⑨ ⑧ ⑦ De delante hacia atrás

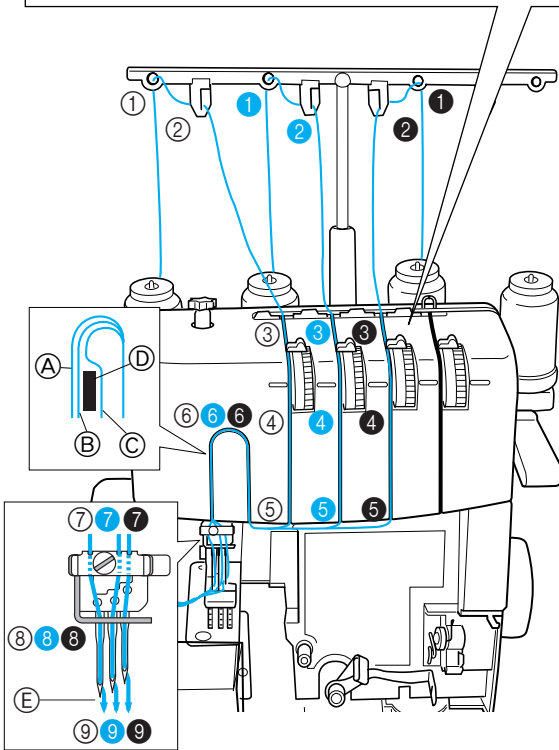

Enhebrado del áncora

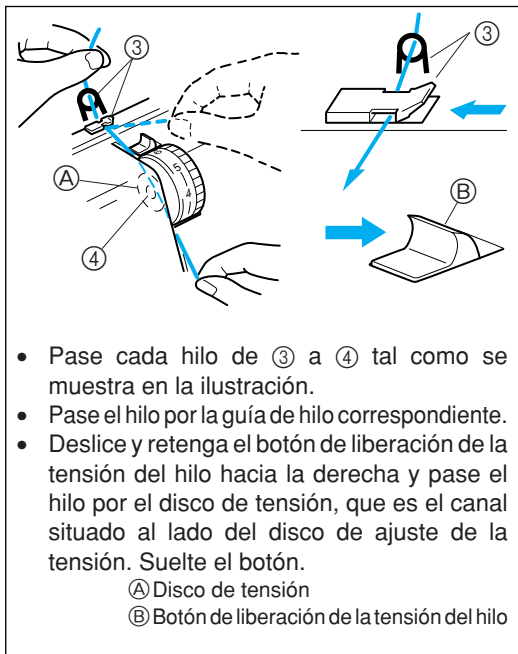

PRECAUCIÓN
Asegúrese siempre de desconectar la alimentación antes de realizar la operación siguiente.

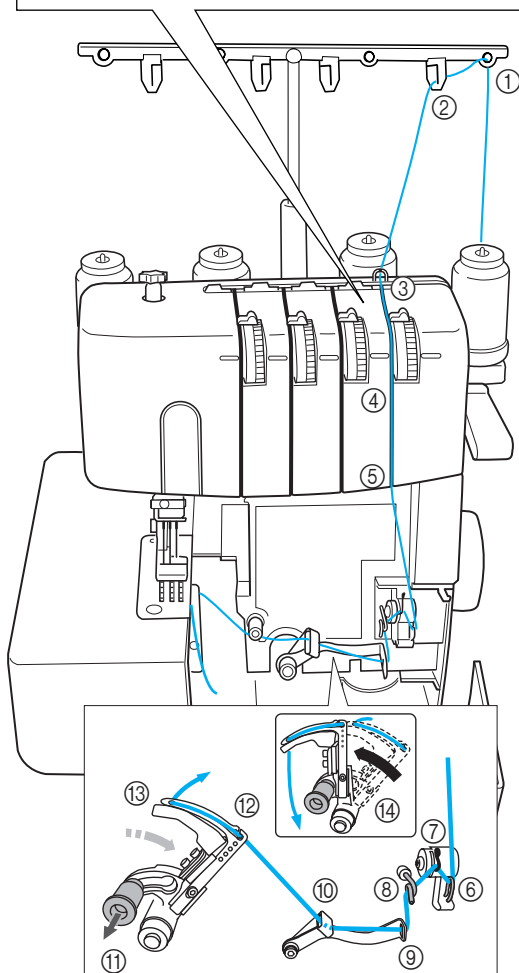

(1) Siga el procedimiento que se describe más abajo para enhebrar el áncora.

- 1 Abra la tapa delantera deslizando hacia la derecha y guiando la parte superior hacia usted.
- 2 Enhebre el hilo según lo ilustrado en la secuencia, observando el color azul y los números inscritos al lado de cada punto de enhebrado. (①-⑩)
- 3 Después de enhebrar la aguja a ⑩, tire de la palanca de liberación ⑪ y, a continuación, enhebre el hilo por ⑫ y ⑬.
- 4 Pasando unos 10 cm de hilo por el ojo de la aguja, según se muestra en la ilustración ⑭, mueva el áncora hacia atrás en la dirección de la flecha para cerrarlo.
- 5 Cierre la tapa delantera.

NOTA:

Al utilizar hilos gruesos (por ejemplo, hilos decorativos) como hilos del áncora, enhebre el hilo según se muestra en la ilustración.

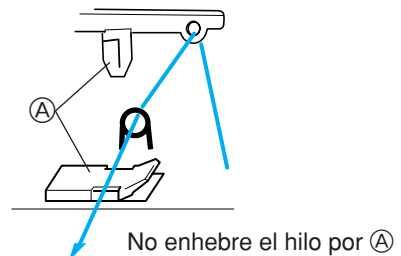

IV. Tipos de puntadas

Puntada de recubierto triple (puntada de recubierto de cuatro hilos y tres agujas)

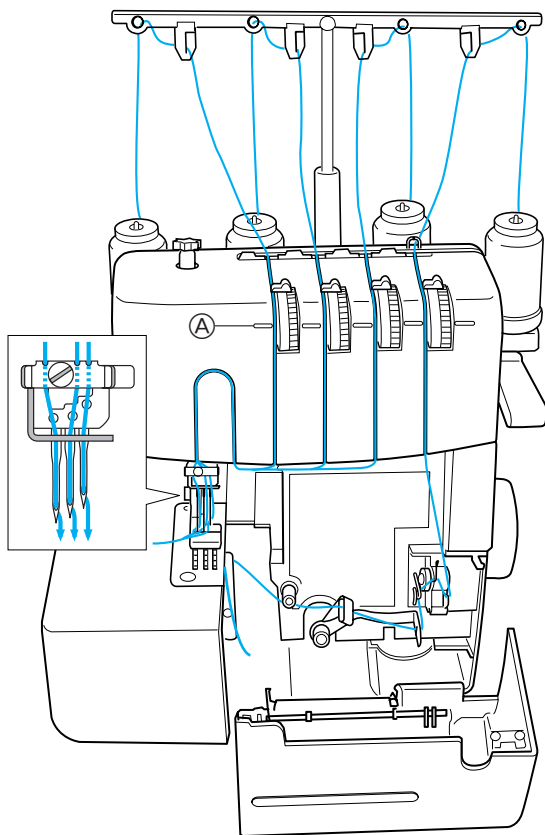

Utilice tres agujas delanteras con cuatro hilos y el hilo del áncora para coser una puntada de recubierto de 6 mm.
 Uso: ideal para dobladillos y costura decorativa.

Enhebrado

- Si desea más información, véase “III. Enhebrado” en las páginas 27 y 28.
 - < Enhebrado de la aguja izquierda, central y derecha >
 - < Enhebrado del áncora >

Ajustes de tensión

- (1) En primer lugar, ajuste cada disco de tensión del hilo en el número indicado más abajo.

Ⓐ Marca de selección de tensión

Disco de la aguja izquierda (amarillo)	Disco de la aguja central (rosado)
4	4
Disco de la aguja derecha (verde)	Disco de la aguja del áncora (azul)
4	4

PRECAUCIÓN

Asegúrese de que el hilo esté bien colocado en los discos de tensión reteniendo el botón de liberación de la tensión a la derecha mientras pasa el hilo por los discos de tensión.

- (2) Cosa una puntada de prueba. (Véase “V. Costura” en la página 33.)

- (3) Ajuste la tensión de cada hilo según el tipo de puntada.

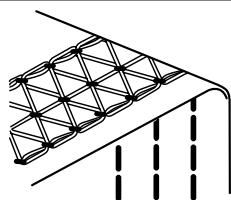

Dirección de la puntada

Tensión ajustada

El hilo de la aguja realiza costuras rectas en el derecho del tejido y el hilo del áncora forma ondas en el revés del tejido.

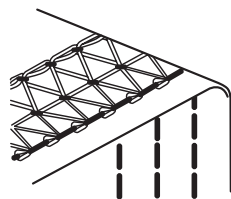

El hilo de la aguja está suelto

Gire el disco de ajuste del hilo de la aguja a un número superior. O bien, gire el disco de ajuste del áncora a un número inferior para disminuir la tensión.

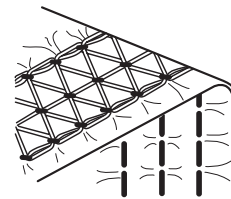

El hilo de la aguja está demasiado tendido

Gire el disco de ajuste del hilo de la aguja a un número inferior. O bien, gire el disco de ajuste del áncora a un número superior para aumentar la tensión.

Puntada de recubierto de dos agujas con tres hilos

6 mm (Ancha)

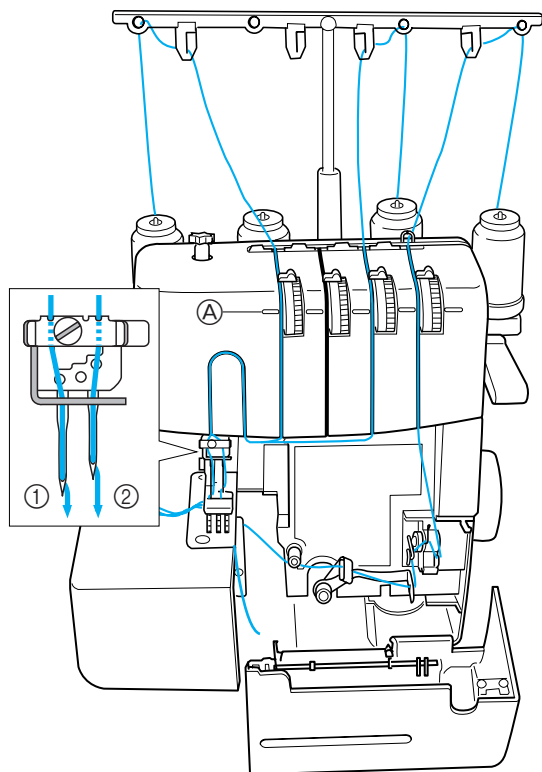

Utilice tres hilos, dos agujas delanteras y el hilo del áncora para coser una puntada de recubierto de 6 mm o de 3 mm.

Uso: ideal para dobladillos y costura decorativa.

Agujas y enhebrado

- Para información más detallada sobre cómo colocar y sacar la aguja, véase “Aguja” en la página 25.
 - ① Aguja izquierda
 - ② Aguja derecha

— IMPORTANTE!! —

Apriete ligeramente el tornillo en la posición de la aguja no utilizada para que no se caiga al coser.

- Si desea más información, véase “III. Enhebrado” en las páginas 27 y 28.
 - < Enhebrado de la aguja izquierda y derecha >
 - < Enhebrado del áncora >

3 mm (Estrecha)

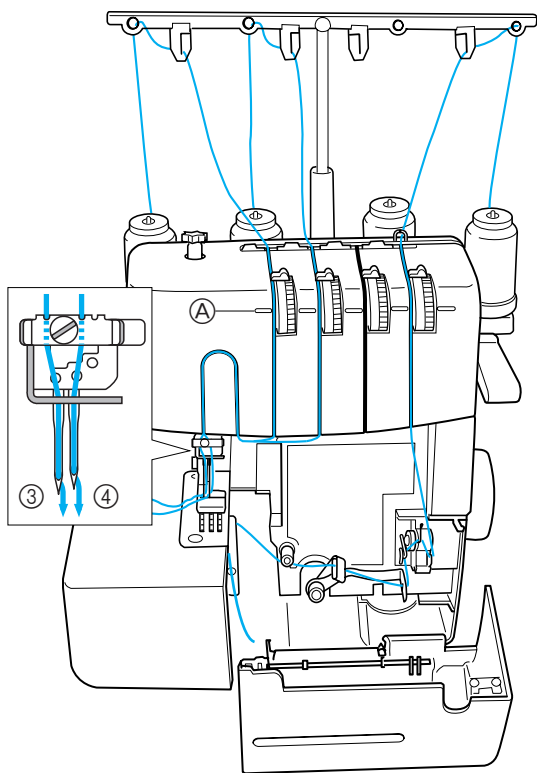

Agujas y enhebrado

- Para información más detallada sobre cómo colocar y sacar la aguja, véase “Aguja” en la página 25.
 - ③ Aguja izquierda
 - ④ Aguja central

— IMPORTANTE!! —

Apriete ligeramente el tornillo en la posición de la aguja no utilizada para que no se caiga al coser.

- Si desea más información, véase “III. Enhebrado” en las páginas 27 y 28.
 - < Enhebrado de la aguja izquierda y central >
 - < Enhebrado del áncora >

Ajustes de tensión

(1) En primer lugar, ajuste cada disco de tensión del hilo en el número indicado más abajo.

Ⓐ Marca de selección de tensión

6 mm (Ancha)

Disco de la aguja izquierda (amarillo)	Disco de la aguja central (rosado)
4	–
Disco de la aguja derecha (verde)	Disco de la aguja del áncora (azul)
4	4

3 mm (Estrecha)

Disco de la aguja izquierda (amarillo)	Disco de la aguja central (rosado)
4	4
Disco de la aguja derecha (verde)	Disco de la aguja del áncora (azul)
–	4

PRECAUCIÓN

Asegúrese de que el hilo esté bien colocado en los discos de tensión reteniendo el botón de liberación de la tensión a la derecha mientras pasa el hilo por los discos de tensión.

(2) Cosa una puntada de prueba. (Véase “V. Costura” en la página 33.)

(3) Ajuste la tensión de cada hilo según el tipo de puntada.

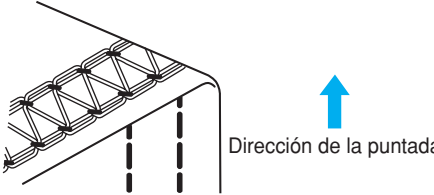
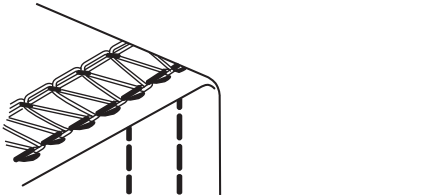
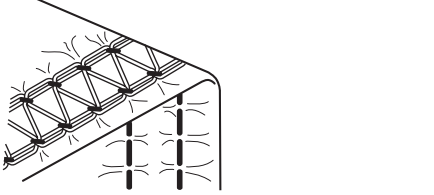
	<p>Tensión ajustada El hilo de la aguja realiza costuras rectas en el derecho del tejido y el hilo del áncora forma ondas en el revés del tejido.</p>
	<p>El hilo de la aguja está suelto Gire el disco de ajuste del hilo de la aguja a un número superior. O bien, gire el disco de ajuste del áncora a un número inferior para disminuir la tensión.</p>
	<p>El hilo de la aguja está demasiado tendido Gire el disco de ajuste del hilo de la aguja a un número inferior. O bien, gire el disco de ajuste del áncora a un número superior para aumentar la tensión.</p>

Costura de puntada de cadena (puntada de cadena doble de una aguja y dos hilos)

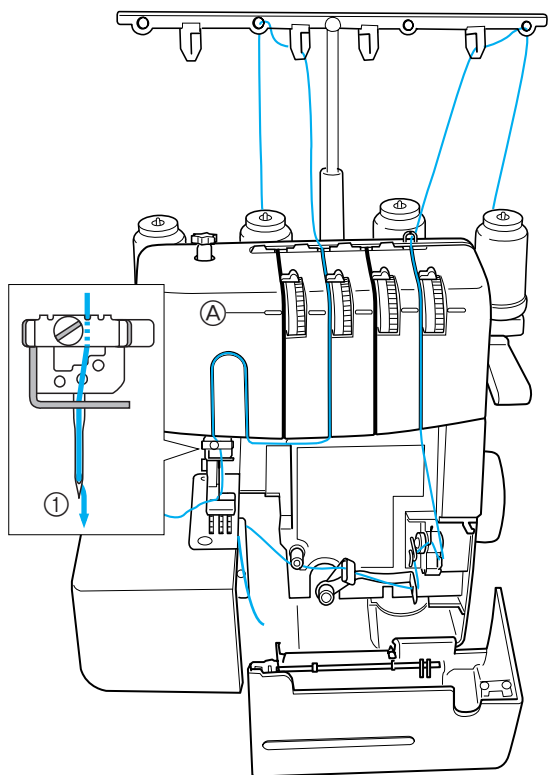

Utilice dos hilos: el hilo de la aguja central y el hilo del áncora. Uso: para costura recta, costura de hilvanado y costura de cadena decorativa.

Agujas y enhebrado

- Para información más detallada sobre cómo colocar y sacar la aguja, véase “Aguja” en la página 25.

① Aguja central

— IMPORTANTE!! —

Apriete ligeramente el tornillo en la posición de la aguja no utilizada para que no se caiga al coser.

- Si desea más información, véase “III. Enhebrado” en las páginas 27 y 28.
 - < Enhebrado de la aguja central >
 - < Enhebrado del áncora >

Ajustes de tensión

- En primer lugar, ajuste cada disco de tensión del hilo en el número indicado más abajo.

Ⓐ Marca de selección de tensión

Disco de la aguja izquierda (amarillo)	Disco de la aguja central (rosado)
—	2
Disco de la aguja derecha (verde)	Disco de la aguja del áncora (azul)
—	5

— PRECAUCIÓN —

Asegúrese de que el hilo esté bien colocado en los discos de tensión reteniendo el botón de liberación de la tensión a la derecha mientras pasa el hilo por los discos de tensión.

- Cosa una puntada de prueba. (Véase “V. Costura” en la página 33.)

- Ajuste la tensión de cada hilo según el tipo de puntada.

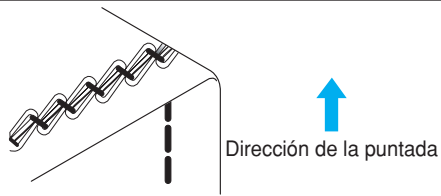

Tensión ajustada

El hilo de la aguja realiza costuras rectas en el derecho del tejido y el hilo del áncora forma ondas en el revés del tejido.

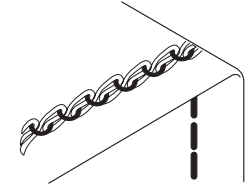

El hilo de la aguja está suelto

Gire el disco de ajuste del hilo de la aguja a un número superior. O bien, gire el disco de ajuste del áncora a un número inferior para disminuir la tensión.

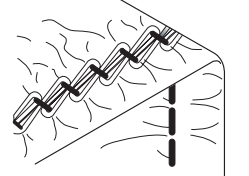

El hilo de la aguja está demasiado tendido

Gire el disco de ajuste del hilo de la aguja a un número inferior. O bien, gire el disco de ajuste del áncora a un número superior para aumentar la tensión.

V. Costura

Costura de tejido plano (por ejemplo, costura de prueba)



- (1) Levante el prensatelas y, a continuación, coloque el tejido en la posición de entrada de la aguja.



- (2) Baje el prensatelas, gire un poco hacia usted la polea con la mano y luego pise ligeramente el pedal para comenzar a coser.

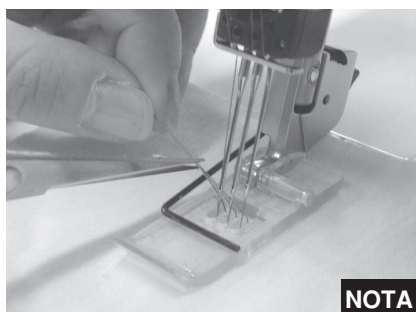

NOTA:

Al empezar a coser o después de cambiar el hilo, para que el hilo de la aguja esté en la parte superior del prensatelas, cosa con el hilo colocado debajo del prensatelas antes de empezar la costura. Si es necesario, gire un poco la polea con la mano hacia usted y, a continuación, corte el hilo según se muestra en la ilustración.

Retirada del tejido de la máquina

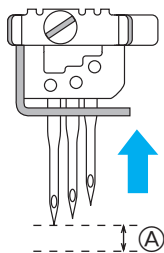

- (1) Con la mano, gire la polea hacia usted hasta que la aguja esté en la posición más alta.

Ⓐ Éste es el punto en el que la aguja está en la posición más alta.

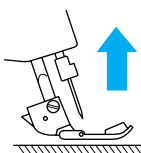
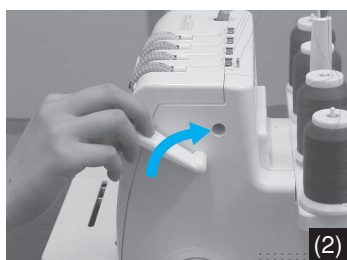

- (2) Suba el prensatelas.



(3)

- (3) Mientras sujeta firmemente el tejido con la mano, presione hacia la derecha el botón de liberación del hilo de la aguja que está utilizando actualmente para abrir el disco de tensión del hilo.

NOTA:

No retire la costura.

PRECAUCIÓN

Tenga cuidado al retirar el tejido ya que la lamparita está muy caliente.



(4)

- (4) Tire del tejido lentamente en la dirección de la flecha con (3).

NOTA:

Asegúrese de tirar del tejido hacia atrás.

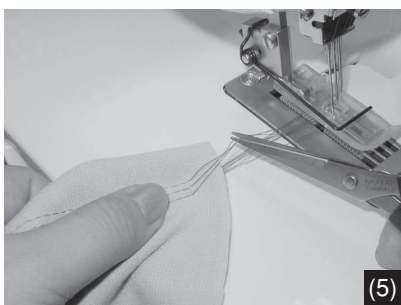

(5)

- (5) Corte el hilo de la aguja que sobresale del derecho del tejido.



(6)

- (6) Tire otra vez del tejido lentamente en la dirección de la flecha para que los extremos de los hilos de la aguja sobresalgan por detrás del tejido.

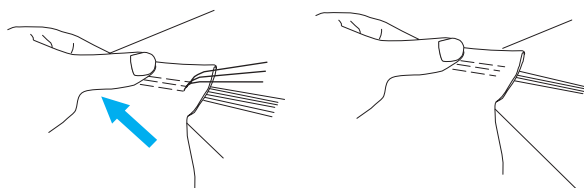

(7)

- (7) Corte el hilo del ánclora.

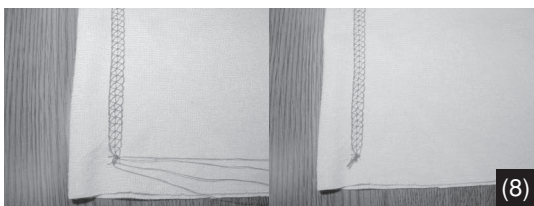

(8)

- (8) Todos los hilos sobresalen por detrás. Ate los hilos y córtelos.

Costura de puntada de recubierta

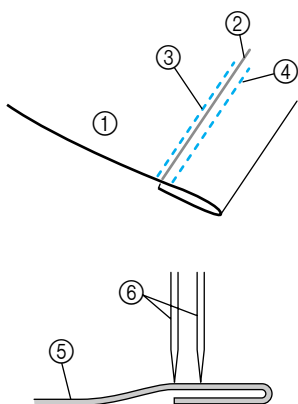

- (1) Determine cuánto tejido se va a doblar.
- (2) Doble el tejido que desee y, a continuación, plánchelo.
- (3) Utilice una regla para medirlo y después utilice un marcador para tela para marcar el derecho del tejido y ver dónde está colocado el borde del tejido doblado.
- (4) Coloque la parte inferior del prensatelas en el derecho del tejido y, a continuación, compruebe que la marca dibujada está casi a la derecha de la aguja izquierda.
- (5) Cosa exactamente en la marca.
- (6) Tras finalizar la costura, véase “Retirada del tejido de la máquina” en “V. Costura” en la página 33 para obtener información sobre el manejo del hilo.

- ① Tejido (superficie)
- ② Marca dibujada con el marcador para tela
- ③ Aguja izquierda (casi a la izquierda de la marca)
- ④ Aguja derecha
- ⑤ Tejido
- ⑥ Aguja

Costura de prendas tubulares (por ejemplo, puños)



- (1) Suba el prensatelas, inserte el tejido según se muestra en la ilustración, baje el prensatelas y, por último, comience a coser.



- (2) Termine la costura solapando unos 4 cm del principio y del final de la costura.

NOTA:

Al coser prendas tubulares, la acción de solapar el principio y el final de la costura unos 4 cm evitará que se rasgue el tejido.

- (3) Retire el tejido como se explica en “Retirada del tejido de la máquina” en “V. Costura” en la página 33.

Ejemplos reales de puntada de recubierta de tres hilos y dos agujas

1) Doblado de camisetas
(puntada simple)

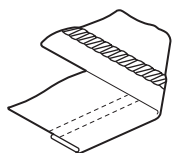

2) Puntadas
(costuras sobrepuestas/cintas/canesús)

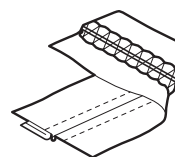
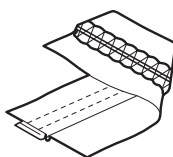
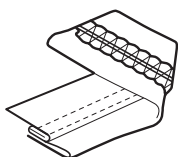

3) Colocación de cintas
(bordes de cuellos, etc.) (juntas)

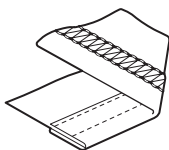
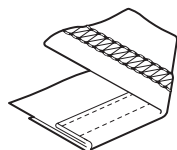

4) Costura decorativa
(costura decorativa)

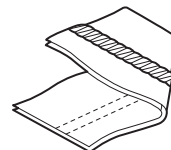
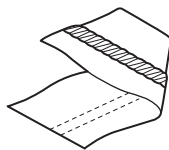

5) Colocación de gomas
(doblado con costura de goma)

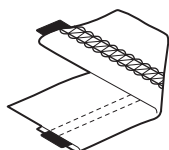

6) Colocación de lazos
(costura de junta plana)

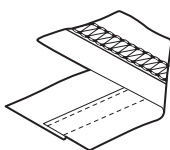
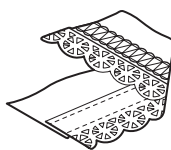

7) Costura de cinturón de vuelta
(Costura de cinturón de vuelta)

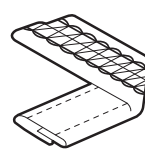

Ejemplos reales de puntada de recubierta de cuatro hilos y tres agujas

1) Puntada básica

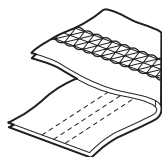

2) Puntada de dobladillo

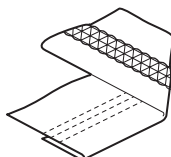

3) Colocación de cintas

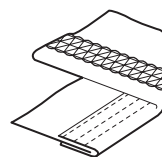

4) Doblado circular

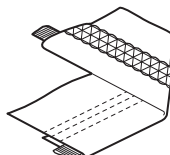

5) Colocación de lazos elásticos

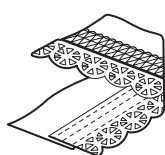

VI. Mantenimiento

Cambio de la bombilla de luz

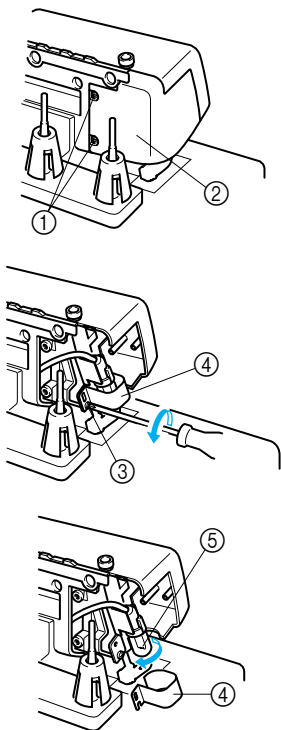

PRECAUCION

Asegúrese siempre de desconectar la alimentación antes de realizar la operación siguiente. La placa de cristal encima de la bombilla se calentará inmediatamente después de utilizar la máquina; por tanto, antes de cambiar la bombilla, es aconsejable esperar hasta que se enfríe.

Cambio de la bombilla de luz.

- Extraiga la tapa de la lámpara como se muestra en la ilustración.
- Afloje el tornillo de fijación de la tapa de la lámpara, empuje la tapa de la bombilla de luz hacia arriba y extráigala.
- Saque la bombilla de luz y reemplácela por otra nueva.

- ① Tornillo
- ② Tapa de la lámpara
- ③ Tornillo
- ④ Tapa de la bombilla de luz
- ⑤ Bombilla de luz
- ⑥ Tapa de la bombilla de luz

VII. Especificaciones de la máquina

Puntada

Puntada de cadena doble de un aguja y dos hilos
Puntada de recubierto de dos agujas y tres hilos
(Ancha 6 mm/Estrecha 3 mm)
Puntada de recubierto de tres agujas y cuatro hilos
(6 mm)

Velocidad de costura

1.000 puntadas por minuto

Largo de las puntadas (altura)

2 a 4 mm

Prensateles

Tipo prensateles libre

Movimiento del prensateles

5 mm a 6 mm

Aguja

SCHMETZ 130/705H (90/#14)

Peso neto de la máquina

7,0 kgs

ENGLISH / ESPAÑOL
884-500
XB1148-001
0308
Printed in Taiwan

Free Manuals Download Website

<http://myh66.com>

<http://usermanuals.us>

<http://www.somanuals.com>

<http://www.4manuals.cc>

<http://www.manual-lib.com>

<http://www.404manual.com>

<http://www.luxmanual.com>

<http://aubethermostatmanual.com>

Golf course search by state

<http://golfingnear.com>

Email search by domain

<http://emailbydomain.com>

Auto manuals search

<http://auto.somanuals.com>

TV manuals search

<http://tv.somanuals.com>