

使用说明书

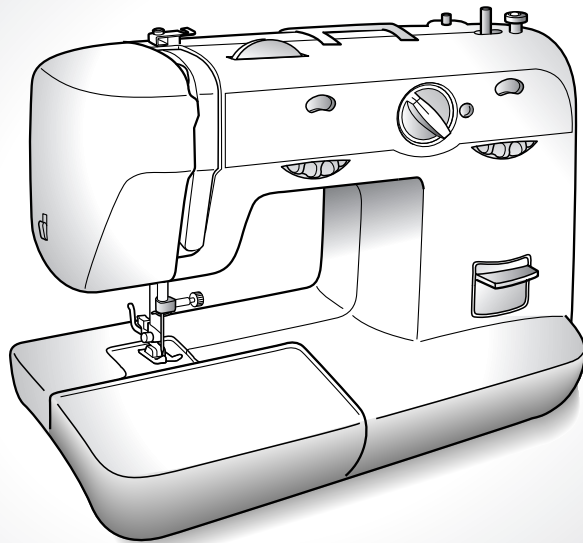

安全须知

当使用缝纫机时，必须遵守基本安全注意事项，这些事项包括：

使用之前请务必阅读使用说明书。

危险 - 为了降低触电的危险：

1. 缝纫机在无人看管时，切勿将电源线插头插入电源插座。使用后和清洁前请务必从电源插座中拔出缝纫机的电源线插头。
2. 更换照明灯泡前，请务必拔出缝纫机的电源线插头。
请更换额定功率为 15W 的同类型灯泡。

警告 - 为了降低灼伤、火灾、触电或人身伤害的危险：

1. 请勿将本缝纫机作为玩具使用。当儿童使用本缝纫机或使用缝纫机时附近有儿童时，请务必悉心看护。
2. 只能将本缝纫机用于本说明书规定的用途。只能使用厂商在本说明书中推荐的配件。
3. 当电源线或插头破损、缝纫机不能正常工作、发生过跌落或损坏或曾掉入水中时，切勿继续使用。请将缝纫机送到就近的授权代理经销商或维修服务中心，请专业人员对其进行检修、电气或机械调整。
4. 操作缝纫机时切勿堵塞任何通风口。要确保缝纫机的通风口和脚踏控制器中不要堆积任何飞绒、灰尘或碎布。
5. 切勿让任何物体掉进开口或将异物插入任何开口。
6. 请勿在室外使用。
7. 请勿在使用喷雾剂或存放氧气的场所使用本缝纫机。
8. 若要断开缝纫机电源，请先将主电源开关置于“O”位置（表示关闭），然后再从电源插座拔出插头。
9. 拔插头时请勿直接拉电源线。请握住插头部分（而不是电源线）将它拔出。
10. 请勿用手指触碰任何运动部件。在缝纫机针附近要特别小心。
11. 请务必使用合适的针板。使用不合适的针板会引起断针。
12. 请勿使用弯曲的针。
13. 缝制过程中请勿推或拉布料。否则可能引起针弯曲或断针。
14. 在针附近进行穿针线、更换针、梭芯穿线或更换压脚等调整操作时，请务必先将缝纫机的电源开关置于“O”位置关闭电源。
15. 当打开机盖、上润滑油或进行其他本说明书中提到的用户维护·调整操作时，请务必从电源插座中拔出缝纫机的电源线插头。
16. 在没有监护的情况下，本缝纫机不适合年幼儿童或残疾人使用。
17. 应妥善看护年幼儿童，不要让他们玩耍缝纫机。

**请妥善保管本说明书
本缝纫机是家用缝纫机。**

仅适用于英国、爱尔兰、马耳他和塞浦路斯用户

若该缝纫机配有三脚、非再接电线 BS 插座，请阅读下列说明。

重要信息（在英国）

主电源（AC 230/240V，50Hz）

切勿切断缝纫机的主插头。若固定的插头不符合家中电源插座或电缆线太短无法接触到电源插座，请使用合适且经核准的扩展线或向代理经销商咨询。

请务必使用同样经核准的、与原尺寸相同的类型更换保险丝和更换保险盖。

若切断主插头，请务必移开保险丝并立即处理掉插头，以免不注意连接到主电源插座发生触电的危险。

重要信息（在其他国家）

若可用的插座不符合该缝纫机配有的插头，应切断插头并安装合适的三脚插头。使用选择性的插头，必须装有经核准的保险丝。

注意：必须毁坏从主线切断的插头，因为若插座被点燃，带有强韧裸线的插头是十分危险的。更换插头保险丝时，请使用经 ASTA 和 BS 1362 核准的保险丝，例如插头上带有  标记、额定功率标记等。

请务必更换保险盖。切勿使用遗漏保险盖的插头。

警告：请勿将任何电线连接到标有字母“E”或标有接地符号 、或绿颜色和黄绿颜色的接地端子。

主线内的电线颜色与下列代码符合：

蓝色	中性
棕色	易燃

因为该缝纫机的主线内电线颜色可能与插头上所识别的端子的颜色标记不符，这种情况下按如下所示进行：

必须将蓝色电线连接到标有字母“N”或黑色或蓝色的端子。

必须将棕色电线连接到标有字母“L”或红色或棕色的端子。

将插头连接到主电源 / 缝制照明灯开关

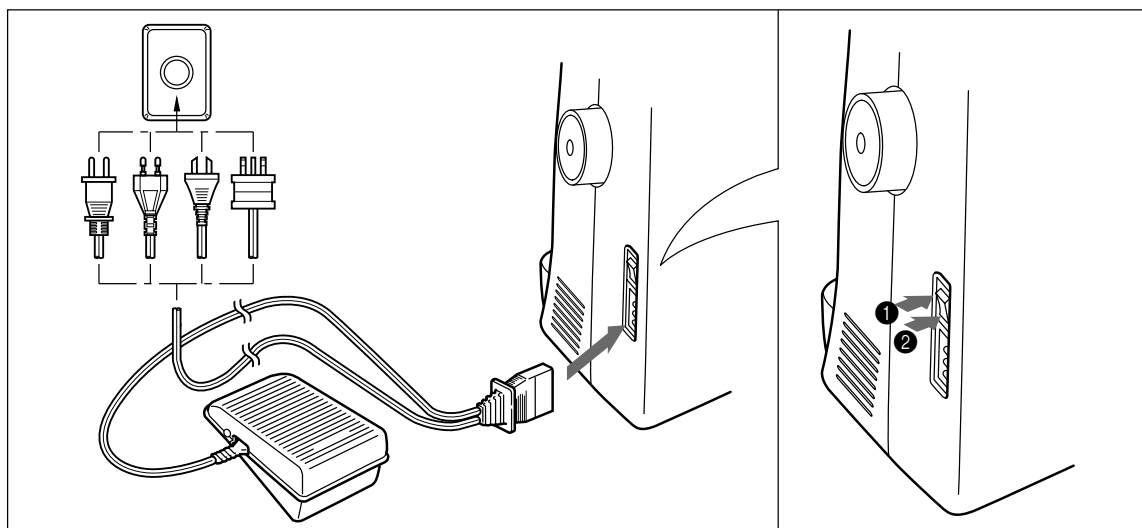

1. 将三脚插头连接到缝纫机。
 2. 将电源线插头插入墙壁上的电源插座。
- 当缝纫机无人看管时，请务必关闭缝纫机主电源开关，并将电源线插头从电源插座拔出。

主电源 / 缝制照明灯开关打开或关闭主电源和缝制照明灯。

- ① 打开
 - ② 关闭
- 当维修本缝纫机、卸下罩壳或更换灯泡时，请务必拔出缝纫机的电源线插头。

目录

安全须知	1
将插头连接到主电源 / 缝制照明灯开关	2
目录	3
主要部分	4
附件	5
使用缝纫机	6
连接插头	6
主电源 / 缝制照明灯开关	7
脚踏控制器	7
插入针	7
检查针的状况	8
更换压脚	8
转换到自由臂方式	9
稳固缝纫机	9
各种控制旋钮	10
样式选择转盘	10
推荐的针迹宽度和长度	11
针迹长度转盘	13
伸缩针迹	13
针迹宽度转盘	14
倒缝拨杆	14
下垂进布拨杆（若缝纫机配有下垂进布拨杆）	14
缝纫机穿线	15
梭芯绕线	15
底线穿线	16
面线穿线	18
使用穿线器（对于配有穿线器的型号）	19
快速穿线系统 FAST START BOBBIN（对于配有快速穿线系统的型号）	20
拉起底线	21
使用双针进行缝制	21
线的张力	22
缝制布料、针和线的组合表	24
缝制前请阅读本章节	25
直线针迹	25
曲折针迹	26
暗缝针迹	27
贝壳边针迹	27
弹性针迹	28
扇形针迹	28
双动式针迹	29
包缝针迹	29
羽状针迹	29
三重曲折伸缩针迹	30
装饰针迹	30
锁钮孔（1步自动钮孔）	30
锁钮孔（4步钮孔）	31
调节钮孔	33
钉钮扣	33
装拉链	34
打皱褶	35
织补	35
绣花	36
交织字母和绣花	36
维修保养	38
更换照明灯泡	38
加油	38
清洁	39
性能检查表	40
重新包装缝纫机	42
索引	43

主要部分

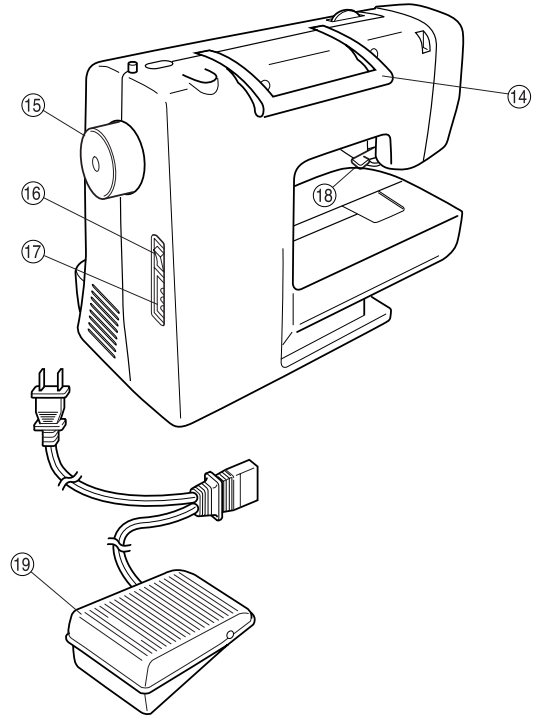
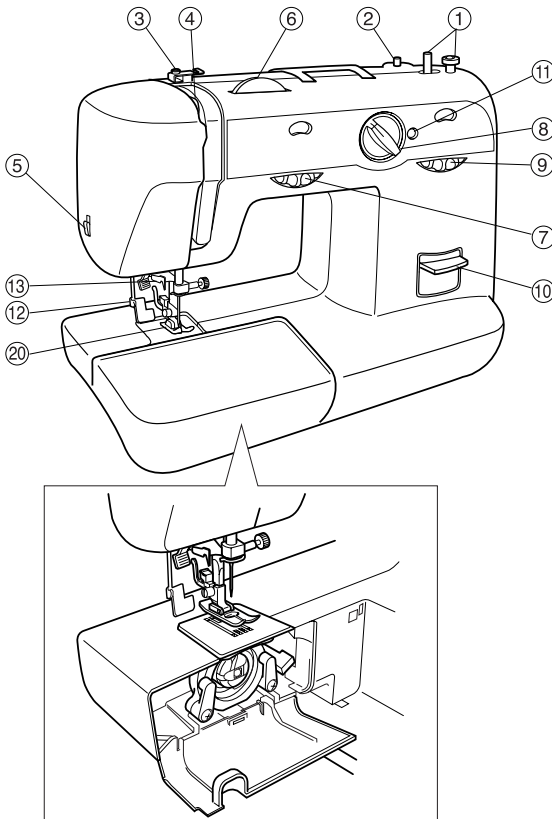

① 梭芯绕线器（第 15 页）

本绕线器将线卷绕在梭芯上用作底线。

② 线筒轴（第 15 和 18 页）

用来支持线筒。

③ 梭芯绕线张力盘和导线槽（第 15 页）

④ 挑线杆（第 18 页）

⑤ 切线刀（第 26 页）

⑥ 面线张力控制转盘（第 22 页）

用来控制面线张力。

⑦ 针迹宽度转盘（第 14 页）

用来控制针迹的宽度。

⑧ 样式选择转盘（第 10 页）

可沿两个方向转动，选择所需要的针迹。

⑨ 针迹长度转盘（第 13 页）

用来控制针迹的长度。

⑩ 倒缝拨杆（第 14 页）

推该拨杆可反方向缝制。

⑪ 钮孔细调螺丝（第 33 页）

⑫ 钮孔拨杆（1 步自动钮孔）（第 30 页）

⑬ 穿线器（第 19 页）

仅在某些型号的缝纫机上有该装置。

⑭ 手柄

⑮ 平衡轮

朝近前方向（逆时针）转动可升降针。

⑯ 主电源 / 缝制照明灯开关（第 7 页）

用来打开或关闭主电源和缝制照明灯。

⑰ 脚踏控制器插座（第 6 页）

插入脚踏控制器插头可将缝纫机连接到电源。

⑱ 压脚拨杆（第 8 页）

用来抬起或放下压脚。

⑲ 脚踏控制器（第 7 页）

用来控制缝制速度、启动和停止缝制。

⑳ 曲折压脚

附件

①

XA4911-151

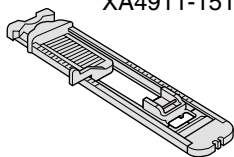

(1步自动钮孔)

X59369-321

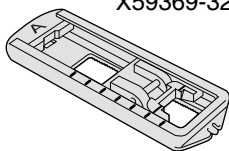

(4步钮孔)

② X59370-021

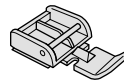

③ X59375-121

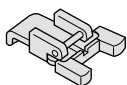

④ 129583-001



⑤ X57521-001

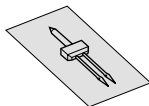

⑥ SA156 (适用于美国用户)
SFB (XA5539-151) (适用于其它国家)

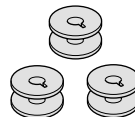

⑦ X55467-021

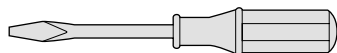

⑧ 130920-021

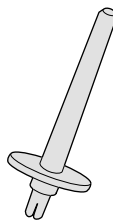

⑨ XA3442-121

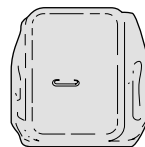

- ① 钮孔压脚 (1个)
- ② 拉链压脚 (1个)
- ③ 钉钮压脚 (1个)
- ④ 针盒 (普通单针 HAX130) (3个)
- ⑤ 双针 (1个)
- ⑥ 梭芯 (3个)
- ⑦ 螺丝刀 (1个)
- ⑧ 附加线筒轴 (1个)
- ⑨ 织补板 (1个) (当缝纫机未配有下垂进布板时。)

曲折压脚零件号: 138135-122

脚踏控制器:

- XC7359-021 (110/120V 区域)
- XC7438-021 (220/240V 区域)
- XC7456-021 (英国)
- XC7455-021 (澳大利亚、新西兰)

上述配件存放在伸展台内的配件袋中。设计的这些配件几乎可用来完成所有的缝制工作。

使用缝纫机

警告

- 只能使用普通家用电源作为缝纫机电源。使用其它电源可能会引起火灾、触电或损坏机器。
- 在如下情况下，请务必关闭电源开关，拔出电源线插头。
 - 当离开缝纫机时
 - 使用缝纫机之后
 - 使用过程中断电时
 - 当由于连接不良或连接断开，缝纫机无法运转时
 - 电暴过程中

小心

- 请勿使用加长电线或与其它电气设备共用多插孔适配器。否则可能会引起触电。
- 请勿用湿手触摸电源线插头。否则可能会引起触电。
- 当拔出电源线插头时，请先关闭主电源开关。拔出电源线插头时，请务必抓住插头部分。直接拉电源线会损坏电源线，引起火灾或触电。
- 请勿切割、损坏、改造、弯折、拉伸、扭曲或捆扎电源线。请勿在电源线上放置重物。请勿加热电源线。上述情况下可能会损坏电源线，引起火灾或触电。若电源线或插头出现损坏，继续使用之前，请将缝纫机送到授权的维修服务代理商进行修理。
- 若长时间不使用缝纫机，请务必拔出电源线，否则可能会引起火灾。

连接插头

- 1 将电源线插头连接到本缝纫机。
- 2 将电源线插头插入墙壁上的电源插座。

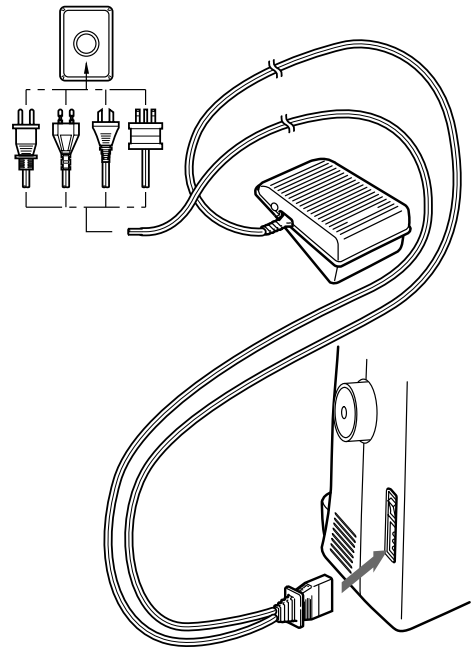

注意

- 当缝纫机无人看管时，请务必关闭缝纫机主电源开关，并将电源线插头从电源插座拔出。
- 当维修本缝纫机、卸下罩壳或更换灯泡时，请务必拔出缝纫机的电源线插头。
(仅适用于美国用户)
- 本缝纫机配有极性电源线插头（一端插脚比其他稍宽）。为降低触电的危险，此电源线插头仅有一种方法可插入到极性插座内。若电源线插头未完全插入插座内，请倒转插头。
若仍不能插入，请与合格的电气技师联系安装合适的插座。请勿以任何方式改造电源线插头。

主电源 / 缝制照明灯开关

利用该开关可打开或关闭主电源以及缝制照明灯。

- ① 打开（置于“|”位置）
- ② 关闭（置于“O”位置）

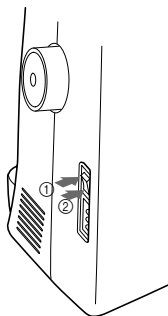

脚踏控制器

当轻踩脚踏控制器时，缝纫机将以低速转动。逐渐加重踩踏力度，缝纫机转速会随之提高。当将脚从脚踏控制器上移开时，缝纫机将停止转动。当不使用缝纫机时，要确保脚踏控制器上无任何物品。

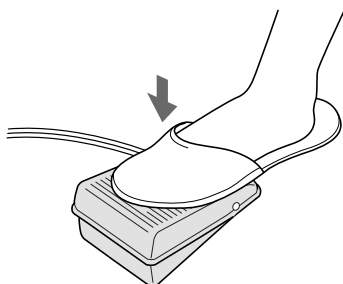

小心

- 请勿让布料或灰尘堆积在脚踏控制器上，否则可能会导致火灾或触电。

注意

(仅适用于美国用户)

- 脚踏控制器：KD-1902 型
该脚踏控制器可用于 XL-5500/XL-5600/
XL-5700/XL-5510/XL-5610/XL-5710 型。

插入针

小心

- 换针之前，请务必关闭主电源开关。若保持主电源开关为开启状态，万一踩上脚踏控制器，缝纫机会突然启动，引起受伤。
- 只能使用家用缝纫机专用针。使用其它针可能会弯曲、断裂并引起受伤。
- 切勿使用弯曲的针进行缝制。弯针很容易断裂并引起受伤。

- ① 将电源线插头从电源插座拔出。
- ② 将针杆导线槽抬起到最高位置。
- ③ 放低压脚。

4 若针已安装，用螺丝刀松开针夹并将针拔下。

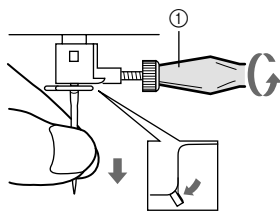

① 螺丝刀

- 当松开或拧紧针夹螺丝时，请勿过分用力，否则可能会损坏缝纫机的某些部分。

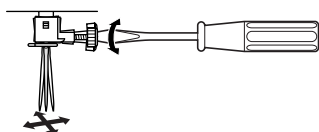

5 让针平坦的一面朝向缝纫机的背面，将针插入，直到顶住针挡为止。拧紧针夹。

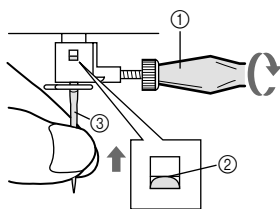

① 螺丝刀
② 针挡
③ 针

小心

- 插入针时，请务必推到顶住针挡为止，并用螺丝刀拧紧针夹螺丝。若针未完全插入或未拧紧针夹螺丝，会造成针断裂或损坏缝纫机。

检查针的状况

- 1** 为了保证流畅的缝制，缝针必须保持平直、锋利。
- 2** 为检查针是否弯曲，请如图所示将针平坦的一面放在某平面上。
 - 平直
 - × 弯曲
 - × 钝
- 3** 若针弯曲或太钝请更换针。

更换压脚

小心

- 更换压脚之前，请务必先关闭电源开关。若保持主电源开关为开启状态，万一踩上控制器，缝纫机会突然启动，引起受伤。
- 请务必根据选用的针迹样式选择正确的压脚。如果选用错误的压脚，针可能会碰到压脚，引起针弯曲、断裂，并可能会引起受伤。
- 只能使用专为本缝纫机设计的压脚。使用任何其它压脚都可能引起事故或受伤。

根据缝制的衣物种类和缝制方法，可能需要更换压脚。

■ 嵌入型

- 1** 朝近前方向转动平衡轮（逆时针），将针抬到最高位置，然后抬起压脚拨杆。
- 2** 抬起支架后面的拨杆，释放压脚。

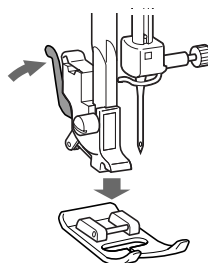

3 将另一个压脚放在针板上，使压脚杆与柄上的槽成一条直线。

4 放下压脚杆，将压脚装入柄中。若压脚的位置正确，杆会嵌入。

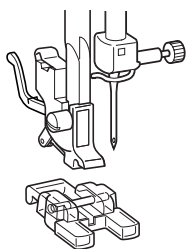
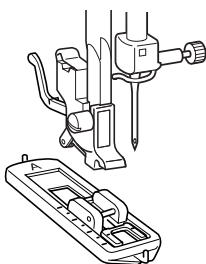
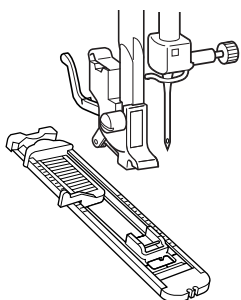
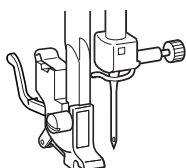
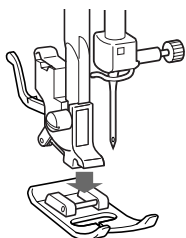

小心

- 如果压脚的安装方向不正确，针可能会碰到压脚，引起针弯曲、断裂，并可能会引起受伤。

转换到自由臂方式

当缝制管状或难以达到的部位时，自由臂缝制功能非常方便。若要将缝纫机转换为自由臂缝制方式，向上拉出附加伸展台即可。

- ① 朝近前方向抬起伸展台。
- ② 拉出伸展台卸下它。

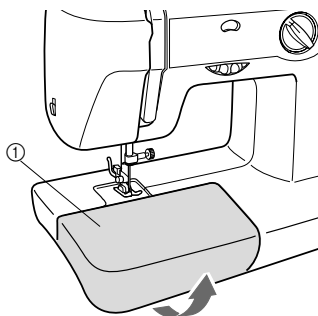

① 伸展台

稳固缝纫机

当缝纫机放置在不平坦的表面时，转动缝纫机底座右前侧的橡皮垫来调整直至其稳定。

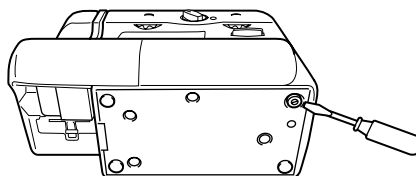

各种控制旋钮

样式选择转盘

若要选择某种针迹，只需向任何方向转动样式选择转盘即可。针迹宽度和长度显示在下页。

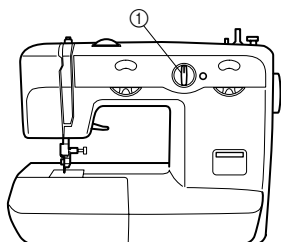

① 样式选择转盘

注意

- 因为样式选择转盘是非连续的，无法从最后针迹直接转动到最初针迹或从最初针迹到最后针迹。若要显示最后针迹时选择最初针迹或显示最初针迹时选择最后针迹，请朝相反方向转动样式选择转盘直至显示所要针迹。

■ 21 种针迹

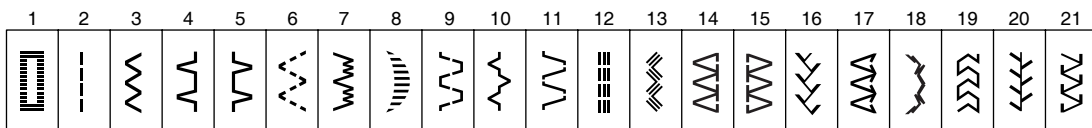

■ 17 种针迹

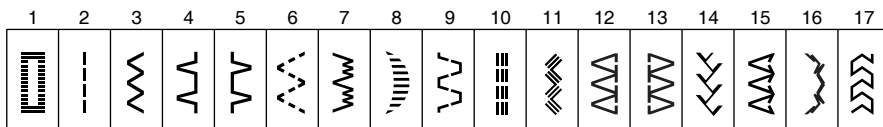



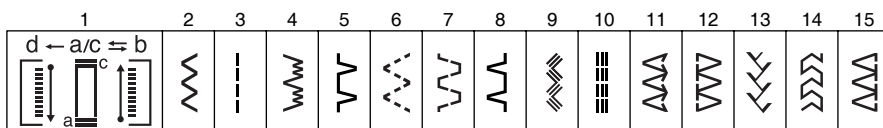

















■ 15 种针迹



















推荐的针迹宽度和长度

■ 21 种针迹











样式	针迹名称	推荐的宽度 [mm (英寸)]	推荐的长度 [mm (英寸)]	说明页
1 	1 步自动钮孔	3-5 (1/8-3/16)	□-1.5 (1/64-1/16)	30
2 	直线针迹	0-5 (0-3/16) (改变针的位置)	1-4 (1/16-3/16)	25, 34, 35
3 	曲折针迹	0-5 (0-3/16)	□-4 (1/64-3/16)	26, 33, 36
4 	暗缝针迹	3-5 (1/8-3/16)	□-2 (1/64-1/16)	27
5 	贝壳边针迹	3-5 (1/8-3/16)	□-3 (1/64-1/8)	27
6 	弹性针迹	3-5 (1/8-3/16)	□-2.5 (1/64-3/32)	28
7 	伸缩暗缝针迹	3-5 (1/8-3/16)	□-1.5 (1/64-1/16)	27
8 	扇形针迹	3-5 (1/8-3/16)	□-1.5 (1/64-1/16)	28
9 	双动式针迹	3-5 (1/8-3/16)	□-3 (1/64-1/8)	29
10 	搭桥针迹	3-5 (1/8-3/16)	□-3 (1/64-1/8)	-
11 	城墙式针迹	3-5 (1/8-3/16)	□-3 (1/64-1/8)	-
12 	三重伸缩针迹	0-5 (0-3/16) (改变针的位置)	固定 2.5 (3/32)	25
13 	三重曲折伸缩针迹	3-5 (1/8-3/16)	固定 2.5 (3/32)	30
14 	伸缩锁边针迹	3-5 (1/8-3/16)	固定 2.5 (3/32)	29
15 	弹性锁边针迹	3-5 (1/8-3/16)	固定 2.5 (3/32)	29
16 	羽状针迹	3-5 (1/8-3/16)	固定 2.5 (3/32)	29
17 	箭头针迹	3-5 (1/8-3/16)	固定 2.5 (3/32)	29
18 	装饰针迹	3-5 (1/8-3/16)	固定 2.5 (3/32)	30
19 	叶状针迹	3-5 (1/8-3/16)	固定 2.5 (3/32)	-
20 	树状针迹	3-5 (1/8-3/16)	固定 2.5 (3/32)	-
21 	车脚针迹	3-5 (1/8-3/16)	固定 2.5 (3/32)	-

■ 17 种针迹

样式	针迹名称	推荐的宽度 [mm (英寸)]	推荐的长度 [mm (英寸)]	说明页
1 	1 步自动钮孔	3-5 (1/8-3/16)	□-1.5 (1/64-1/16)	30
2 	直线针迹	0-5 (0-3/16) (改变针的位置)	1-4 (1/16-3/16)	25, 34, 35
3 	曲折针迹	0-5 (0-3/16)	□-4 (1/64-3/16)	26, 33, 36
4 	暗缝针迹	3-5 (1/8-3/16)	□-2 (1/64-1/16)	27
5 	贝壳边针迹	3-5 (1/8-3/16)	□-3 (1/64-1/8)	27
6 	弹性针迹	3-5 (1/8-3/16)	□-2.5 (1/64-3/32)	28
7 	伸缩暗缝针迹	3-5 (1/8-3/16)	□-1.5 (1/64-1/16)	27
8 	扇形针迹	3-5 (1/8-3/16)	□-1.5 (1/64-1/16)	28
9 	双动式针迹	3-5 (1/8-3/16)	□-3 (1/64-1/8)	29
10 	三重伸缩针迹	0-5 (0-3/16) (改变针的位置)	固定 2.5 (3/32)	25
11 	三重曲折伸缩针迹	3-5 (1/8-3/16)	固定 2.5 (3/32)	30
12 	伸缩锁边针迹	3-5 (1/8-3/16)	固定 2.5 (3/32)	29
13 	弹性锁边针迹	3-5 (1/8-3/16)	固定 2.5 (3/32)	29
14 	羽状针迹	3-5 (1/8-3/16)	固定 2.5 (3/32)	29
15 	箭头针迹	3-5 (1/8-3/16)	固定 2.5 (3/32)	29
16 	装饰针迹	3-5 (1/8-3/16)	固定 2.5 (3/32)	30
17 	叶状针迹	3-5 (1/8-3/16)	固定 2.5 (3/32)	-

■ 15 种针迹

样式	针迹名称	推荐的宽度 [mm (英寸)]	推荐的长度 [mm (英寸)]	说明页
1 	4 步钮孔	3-5 (1/8-3/16)	□-1.5 (1/64-1/16)	31
2 	曲折针迹	0-5 (0-3/16)	□-4 (1/64-3/16)	26, 33, 36
3 	直线针迹	0-5 (0-3/16) (改变针的位置)	1-4 (1/16-3/16)	25, 34, 35
4 	伸缩暗缝针迹	3-5 (1/8-3/16)	□-1.5 (1/64-1/16)	27

5		贝壳边针迹	3-5 (1/8-3/16)	□-3 (1/64-1/8)	27
6		弹性针迹	3-5 (1/8-3/16)	□-2.5 (1/64-3/32)	28
7		双动式针迹	3-5 (1/8-3/16)	□-3 (1/64-1/8)	29
8		暗缝针迹	3-5 (1/8-3/16)	□-2 (1/64-1/16)	27
9		三重曲折伸缩针迹	3-5 (1/8-3/16)	固定 2.5 (3/32)	30
10		三重伸缩针迹	0-5 (0-3/16) (改变针的位置)	固定 2.5 (3/32)	25
11		箭头针迹	3-5 (1/8-3/16)	固定 2.5 (3/32)	29
12		弹性锁边针迹	3-5 (1/8-3/16)	固定 2.5 (3/32)	29
13		羽状针迹	3-5 (1/8-3/16)	固定 2.5 (3/32)	29
14		叶状针迹	3-5 (1/8-3/16)	固定 2.5 (3/32)	-
15		伸缩锁边针迹	3-5 (1/8-3/16)	固定 2.5 (3/32)	29

针迹长度转盘

根据所选择的针迹，为了获得最佳效果，可能需要调整针迹长度。针迹长度转盘上的数字是以 mm (1/25 英寸) 为单位的针迹长度。

数字越大，针迹长度越长。设定为“0”时布料不会前进。当钉钮扣时使用这种设置。

“□”范围主要用于缎纹刺绣针迹（较密的曲折针迹），主要用于缝制钮孔和装饰针迹。缎纹刺绣针迹的位置随所使用的不同布料和线而变化。为了确定精确的转盘位置，可先在一块样布上试验一下针迹和长度设置，观察进布情况。

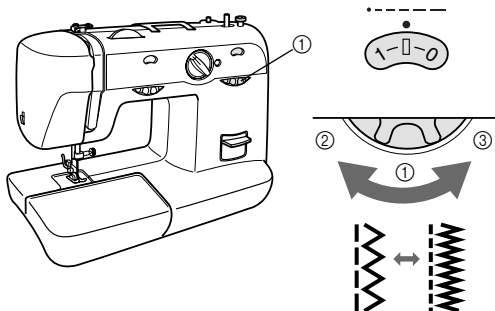

- ① 针迹长度转盘
- ② 更长
- ③ 更短

小心

- 如果针迹皱在一起，请将针迹拉直，然后继续缝制。在将针迹长度拉直之前，请勿继续缝制，否则可能会断针，并引起受伤。

伸缩针迹

■ 选择某种伸缩针迹

将针迹长度转盘设定在“SS”将所选择的样式改变为伸缩针迹。

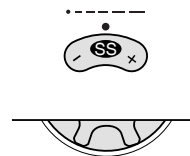

■ 调节伸缩针迹

调节缝纫机以使针迹长度转盘设定在“SS”（标准位置）时可缝制伸缩针迹。

若缝制伸缩针迹的延伸针迹，请沿“+”或“-”任一方向转动转盘来调节针迹。

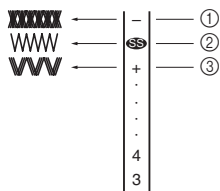

- ① 缝制细针迹
- ② 标准位置
- ③ 缝制粗略针迹

注意

- 无法转动转盘超过“...+ SS-”。请勿用力转动针迹长度转盘超出允许的范围。

针迹宽度转盘

根据所选择的针迹，可能需要调节针迹宽度。转盘上的数字表示针迹的宽度。数字越大，针迹宽度越长。

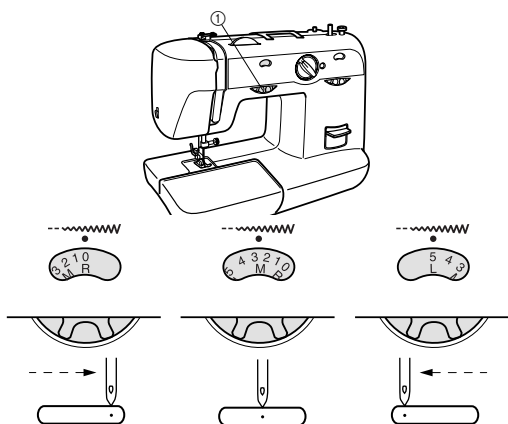

① 针迹宽度转盘

注意

- 当选择了直线或三重伸缩针迹时，可将针的位置从左边变到右边。
- 当选择了直线针迹或三重伸缩针迹时，通过调节针迹宽度转盘，可改变针的位置。

倒缝拨杆

可使用倒缝进行锁定或加强缝制。若要进行倒缝，请将倒缝拨杆按到底并保持不动，同时轻踩脚踏板。若要正向缝制，放开倒缝拨杆即可。缝纫机会自动变为正向缝制。

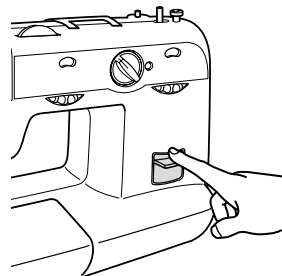

下垂进布拨杆 (若缝纫机配有下垂进布拨杆)

根据正在缝制的工作使用下垂进布拨杆抬起或放下推布齿条。当交织字母、绣花、织补或缝制钮扣时，请放下推布齿条以使衣物不会前进。

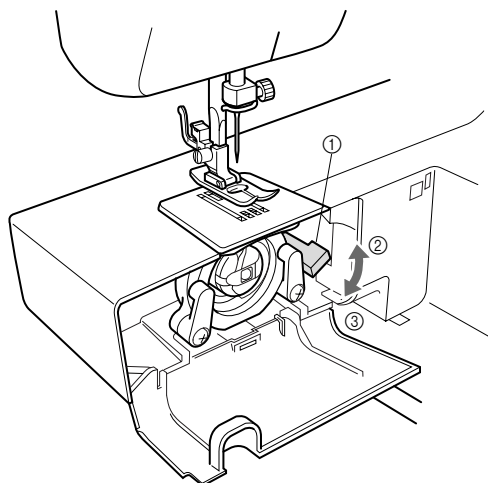

- ① 下垂进布拨杆
- ② 上部位置：推布齿条放下。
- ③ 下部位置：推布齿条抬起。

缝纫机穿线

梭芯绕线

! 小心

- 只能使用专为本缝纫机设计的梭芯（零件号：SA156, SFB (XA5539-151)）。使用其它梭芯可能会导致损坏本缝纫机。
- 本梭芯是专为本缝纫机而设计的。若使用老旧型号的梭芯，缝纫机可能无法正常工作。只能使用所附带的或同类型的梭芯（零件号：SA156, SFB (XA5539-151)）。

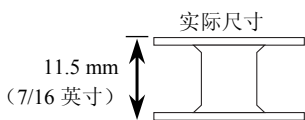

- 1** 将线筒放在线筒轴上，让线绕过梭芯绕线张力盘。

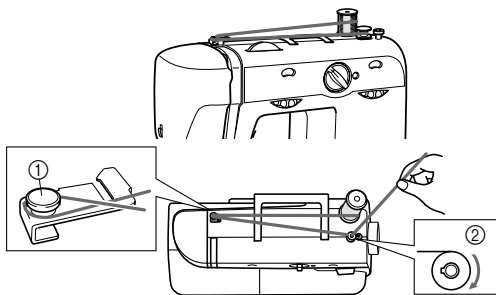

- ① 梭芯绕线张力盘
② 梭芯绕线轴

! 小心

- 若线筒不在正确位置，线可能会缠结在线筒轴上。

- 2** 从梭芯内部向外将线头穿过梭芯孔。

- 3** 将梭芯放在梭芯绕线轴，然后将该梭芯绕线轴滑向右侧。用手顺时针转动梭芯，直至弹簧滑入槽内为止。

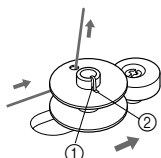

- ① 弹簧
② 线槽

- 4** 抓住线头的同时，轻轻踩脚踏控制器，将线在梭芯上卷绕几圈。然后停下缝纫机。

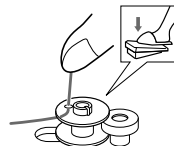

- 5** 修剪梭芯上多余的线头，并踩脚踏控制器继续将线卷绕在梭芯上。

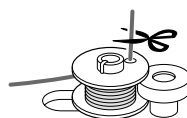

! 注意

- 当梭芯缠满时缝纫机会自动停止工作。

- 6** 缝纫机停止后，剪断线头并将梭芯绕线轴滑向左侧，然后取下梭芯。

! 注意

- 梭芯绕线轴滑向右侧后针杆不会动。
- 梭芯绕线后，当开始缝制或转动平衡轮时，通常可听见离合器啮合的声音。

! 小心

- 请务必按照如下说明进行仔细操作。若线头未剪干净就直接绕线，当剩下的梭芯线不多时，该线头会导致缠线，从而引起断针。

小心

- 梭芯绕线不正确会导致底线张力下降，引起断针。

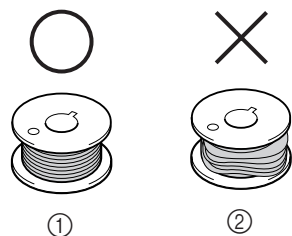

- ① 卷绕均匀
- ② 卷绕状况差

底线穿线

小心

- 若梭芯安装不正确，会导致底线张力下降，引起断针和受伤。

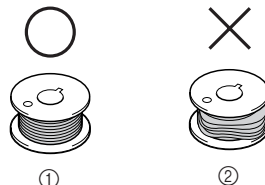

- ① 卷绕均匀
- ② 卷绕状况差

- 本梭芯是专为本缝纫机而设计的。若使用老旧型号的梭芯，缝纫机可能无法正常工作。只能使用所附带的或同类型的梭芯（零件号：SA156，SFB（XA5539-151））。

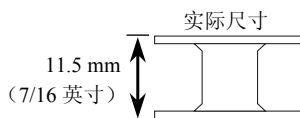

小心

- 给缝纫机穿线之前，请务必关闭电源开关。否则万一踩上脚踏控制器，缝纫机会突然启动，引起受伤。

- 1 朝近前方向转动平衡轮（逆时针），将针抬到最高位置，然后抬起压脚拨杆。
- 2 打开缝纫机前端位于伸展台后部的梭盖，并朝近前方向拉起插销将梭芯盒从走梭板内拉出。

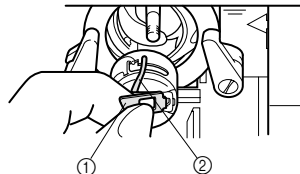

- ① 梭芯盒插销
- ② 梭芯盒指针

- 3** 从已满的梭芯上展开 10 cm（4 英寸）左右的线，并将梭芯插入到梭芯盒中。（如图 A-1 所示。）将展开的线头拉入线槽内，然后向下拉动到左侧，如图 A-2 所示，直至线头进入到张力弹簧下的输送眼为止（如图 A-3 所示）。

A-1

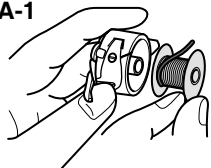

A-2



A-3

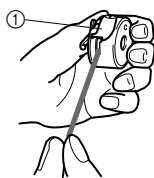

① 张力弹簧

! 小心

- 请注意装入梭芯时务必保证线沿正确的方向倒线。若倒线方向不对，可能会导致线的张力不对或断针。

- 4** 按住梭芯盒上的插销，将梭芯盒完全插入到走梭板内并放开插销。请确保梭芯盒指针与梭芯盒顶部的切槽吻合。

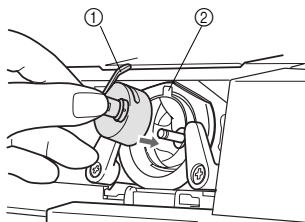

① 梭芯盒指针
② 切槽



注意

- 若梭芯盒未正确放回缝纫机内，开始缝制工作后会从梭内滚出。

! 小心

- 为降低由移动部件导致受伤的危险，请务必在维修前关闭缝纫机电源。此外，请务必关闭梭盖。

面线穿线

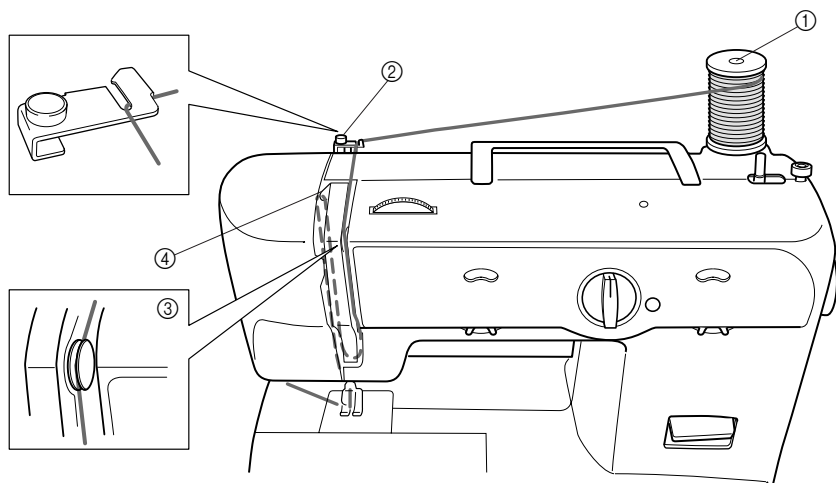

- ① 线筒轴
② 导线槽

- ③ 张力盘
④ 挑线杆

⚠️ 小心

- 请务必正确穿线，否则线会发生缠结并引起断针。

将主电源开关设定在“O”。

- 1** 抬起压脚拨杆，朝近前方向（逆时针）转动平衡轮以抬起挑线杆到最高位置。

- 2** 拉起线筒轴，将线筒套在该线筒轴上。

⚠️ 小心

- 若线筒位置不正确或未正确安装，线可能会缠在线筒轴上并引起断针。

- 3** 将线穿过导线槽。

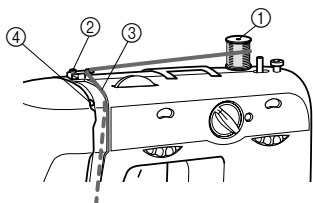

- ① 线筒轴
② 导线槽
③ 张力盘
④ 挑线杆

- 4** 抓住线头的同时，拉住穿过张力盘。

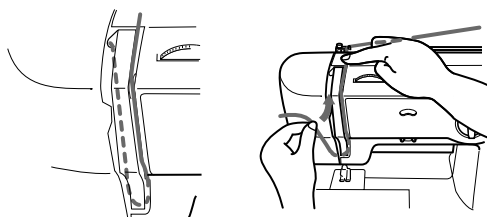

- 5** 将线穿过挑线杆的后面，环绕到左侧。朝近前方向拉将线穿过线槽并穿入孔眼里。

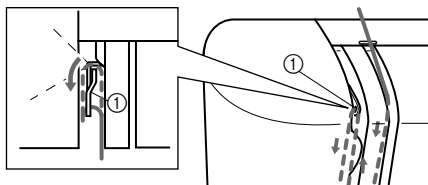

- ① 挑线杆

6 拉下线并穿过导线槽。

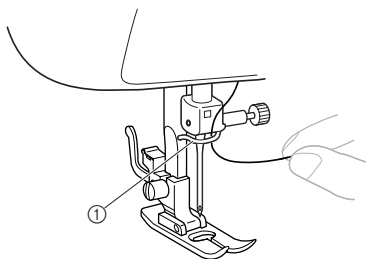

① 导线槽

7 从前向后将线穿进针孔并拖出 5cm (2 英寸) 左右的线头。

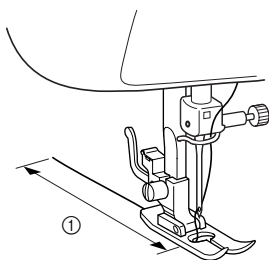

① 5cm (2 英寸)

注意

- 当挑线杆在灯罩里下面的位置时，面线将无法绕在挑线杆上。在进行面线穿线之前，请务必抬起压脚拨杆和挑线杆。
- 若穿线不正确，会在缝制中引起问题。

使用穿线器 (对于配有穿线器的型号)

将主电源开关设定在“O”。

1 放下压脚拨杆。

2 朝近前方向转动平衡轮 (逆时针) 直至针杆底部与穿线钩针杆底部对齐为止。

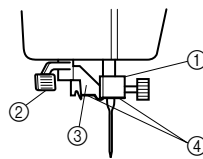

- ① 针杆
- ② 穿线器拨杆
- ③ 钩针针杆
- ④ 对齐

注意

- 当使用穿线器时，放低穿线器拨杆前请务必将针杆底部与穿线钩针杆底部对齐，否则可能会损坏钩针。

3 放低穿线器拨杆的同时，将线钩在导线杆上。

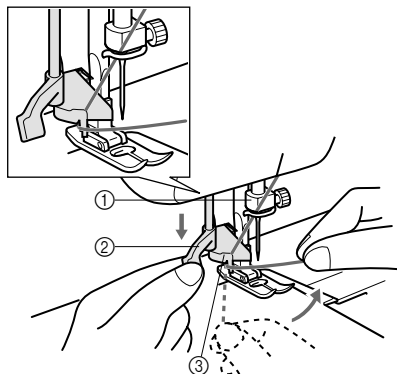

- ① 针杆
- ② 穿线器拨杆
- ③ 导线杆

4 将穿线器拨杆按到最低位置，然后将拨杆转向缝纫机背后 (离开您的方向)。确认钩针穿过针眼并钩住线。

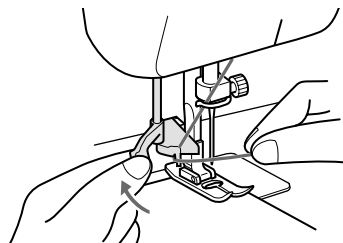

- 将线拉到针前，使钩针钩住该线。

- 5** 轻轻拉住线头的同时，将穿线器拨杆转向缝纫机前面（转向近前的方向）。钩针会将线拉过针眼。

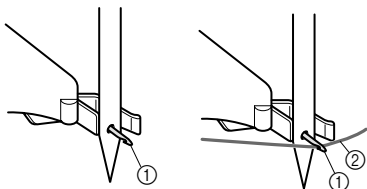

- ① 钩针
② 穿线

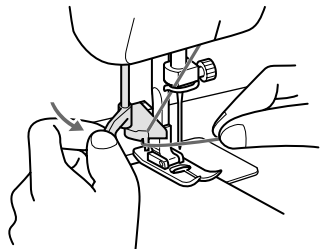

- 6** 抬起穿线器拨杆，通过针眼将线拉出约 5cm（2 英寸）并拉向缝纫机后面。

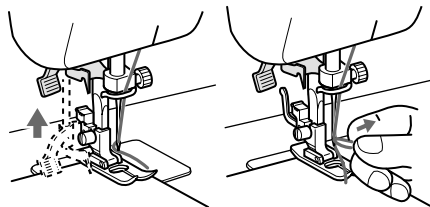

⚠️ 小心

- 穿线器只能用于家用缝纫机专用针 75/11-100/16。对照第 24 页的表格，选择合适的针 / 线组合。当使用透明的单股尼龙线时，只能使用型号在 90/14-100/16 范围内的针。
- 若使用装饰线或特殊针如双针或三角针，则不能使用穿线器。若使用这些类型的线或针，则请手动穿线。当手动穿线时，请务必关闭主电源开关。

快速穿线系统 FAST START BOBBIN (对于配有快速穿线系统的型号)

该新型系统可在插入梭芯后无需拉起底线即开始缝制工作。然而，也可按照“拉起底线”说明如您所需拉起底线。

将主电源开关设定在“0”。

- 1** 握住梭芯线头将梭芯盒插入梭内。

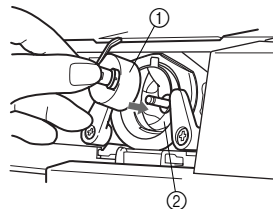

- ① 梭芯盒
② 梭

- 2** 关闭梭盖同时将线穿过盖子上的线槽。

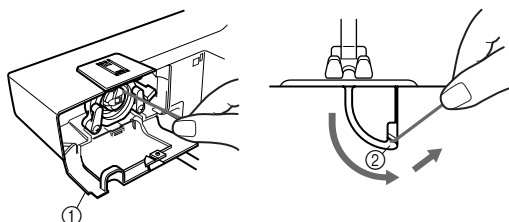

- ① 梭盖
② 线槽

- 3** 将线向下滑动到线槽底抬起，然后在切线刀处切断完成底线穿线。

- 4** 照常拉出 15cm（6 英寸）左右的面线，然后将面线拉到两压脚片之间并拉向缝纫机后方。

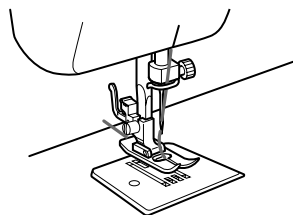

- 5** 照常开始缝制工作。（无须拉起梭芯线。）（参见第 21 页。）

拉起底线

- 1 将压脚和针抬起到最高位置。

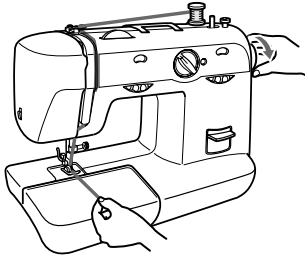

- 2 轻轻拉住面线线头，用手慢慢将平衡轮转向前面（逆时针）放下针，然后再抬起。

- 3 面线应与底线打成一个线圈。拉面线将底线带起。

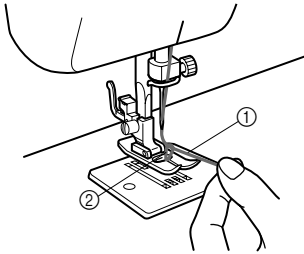

- ① 面线
- ② 底线线圈

- 4 将面线和底线分别拉出 15 cm（6 英寸）左右，并将线头通过压脚下面拉向缝纫机后方。面线应穿过两压脚片之间。

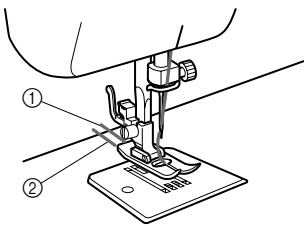

- ① 面线
- ② 底线

使用双针进行缝制

我们设计的本缝纫机可用这种针和双面线进行缝制。可使用两根同色面线，也可使用两根不同颜色的面线缝制装饰性针迹。

⚠️ 小心

- 只能使用为本缝纫机专门设计的双针（零件号：X57521-001）。使用其它针可能会断针，并损坏缝纫机。
- 当使用双针进行缝制时，不得将针迹宽度设定为“3”以上，否则针可能会碰到针板并引起断针。
- 请勿使用弯针进行缝制。否则针会断裂并引起受伤。
- 当使用双针时，只能使用曲折压脚。

■ 安装双针

按照与单针一样的方法安装双针（参见第 7 页）。针的平坦面应朝向缝纫机后面，圆面对着您自己。

■ 安装备用线筒轴

将备用垂直线筒轴插入缝纫机右上部孔内。将第二个线筒插到备用线筒轴上。

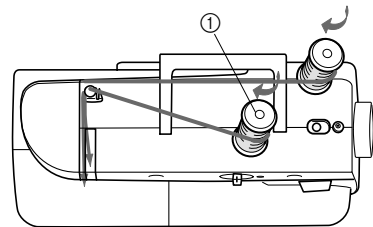

- ① 备用线筒轴

■ 双针穿线

应分别为两根针穿线。

1 给右针穿线

按照单针穿线的步骤说明进行穿线。有关详细信息请参见第 18 页。

2 给左针穿线

按照与右针相同的方法，用备用线筒上的线给左针穿线，但是，将线穿入针眼之前，不要穿过该针上方的导线槽。

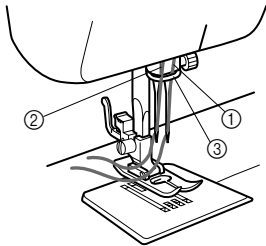

- ① 右针线穿过导线槽
- ② 左针线穿过导线槽前面
- ③ 导线槽

注意

配有穿线器的缝纫机

- 不能使用穿线器给双针穿线。而必须从前向后，手动给双针穿线。使用穿线器可能会损坏缝纫机。

线的张力

线的张力会影响针迹的质量。当改变布料或线时，可能需要调整线的张力。

备注

- 建议在缝制衣物之前，在一块样布上缝制来检查线的张力。
- 线张力的基本设定为“5”。

■ 若线张力错误可能出现的问题

面线张力太紧

布的正面将出现锁边。

面线张力控制转盘

通过将转盘转到数值较小的位置减少张力。

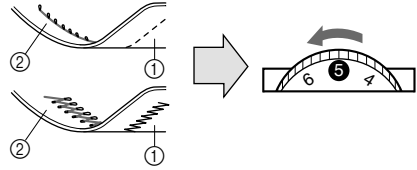

- ① 反面
- ② 正面

面线张力太松。

布的反面将出现锁边。

面线张力控制转盘

通过将转盘转到数值较大的位置增大张力。

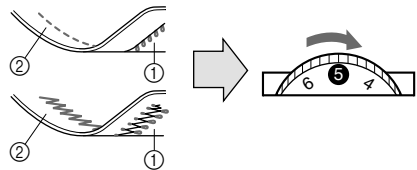

- ① 反面
- ② 正面

注意

- 为满足通常使用，底线张力已在工厂调节完毕。几乎所有缝制工作都无须再调节。当用细线缝制薄布料时，无法使用面线张力控制转盘充分调节面线张力。而必须按照下述步骤调节面线张力。

面线张力太松。

布的正面出现锁边。

通过将转盘转到数值较小的位置减少张力。若结果仍不满意，则按照下列说明调节梭芯线的张力。

梭芯

通过使用小号螺丝刀以顺时针方向转动螺丝增大梭芯线的张力。然而，请勿转动螺丝超过一整圈。

切记在开始下一项缝制工作之前将螺丝转回到正常位置。

正确的张力

正确的张力十分重要，因为太大或太小都可能会使接缝强度下降或引起布起皱褶。

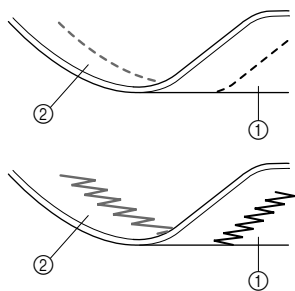

- ① 反面
- ② 正面

缝制布料、针和线的组合表

布料种类		线		针号
		类型	粗细	
中质布料	宽布	棉	60-80	75/11-90/14
	塔夫绸	人造丝光		
	法兰绒、 华达呢	丝线或 丝光处理线	50-80	
轻质布料	上等细布、上等细 亚麻布	棉	60-80	75/11
	乔其纱	人造丝光		
	薄型平纹毛织物、 缎纹布	丝线	50-80	
重质布料	粗斜棉布	棉	30-50	90/14-100/16
	灯芯绒	人造丝光	50	
	粗呢	丝线		
伸缩布料	平针织物	针织线	50-60	圆头针（金色） 75/11-90/14
	经平织物			
用于端部针迹		人造丝光	30	90/14-100/16
		丝线		



注意

- 从上表中选择正确的针和线。
- 面线（线筒）和底线（梭芯）使用同样粗细的线。
- 对于透明尼龙线，请务必使用 90/14 - 100/16 号针。

小心

- 请务必遵循表中所列举的针/线/布料组合。使用错误的组合，例如重质布料如粗斜棉布与小号针（75/11）时，可能会引起弯针或断针。还可能引起接缝处不均匀、布料起皱或缝纫机跳针。

缝制前请阅读本章节

⚠️ 小心

- 为了避免受伤，当使用缝纫机时，要特别当心缝纫针。手要远离任何移动部件。
- 缝制过程中，请勿拉伸或拉布料，否则可能会损坏针并导致受伤。
- 请勿使用弯针或断针，否则可能会导致受伤。
- 缝制过程中，注意不要让针碰到绗缝针或其他物体，否则针会断裂并引起受伤。
- 请务必使用正确的压脚。如果选用错误的压脚，针可能会碰到压脚，引起针弯曲、断裂，并引起受伤。
- 当用手转动平衡轮时，请务必朝缝纫机前面（逆时针）转动。反方向转动会引起缠线、损坏针或布。并引起受伤。

直线针迹

针迹名称	样式	针迹长度 [mm (英寸)]	针迹宽度 [mm (英寸)]
直线针迹		1-4 (1/16-3/16)	5-0* (3/16-0)
三重伸缩针迹		固定 2.5 (3/32)	

* 转动针迹宽度转盘调节针的位置。将转盘设定到“5”，选择左针位置；将转盘设定到“0”，选择右针位置。

■ 开始缝制

- 1 转动样式选择转盘选择直线针迹或三重伸缩针迹。
- 2 将针抬到最高位置，抬起压脚杆。
- 3 通过朝前方向（逆时针）转动平衡轮抬起底线，并将面线和底线全部放在压脚后面。
- 4 将布料放在压脚下面，将针放在距离布边约 1cm (3/8 英寸) 的位置。
- 5 放低压脚。

■ 在针迹端部加固

- 6 将倒缝拨杆向下压到底，然后轻踩脚踏控制器。反方向缝制 5 至 10 针。
- 7 放开倒缝拨杆，然后踩脚踏控制器开始沿着正向缝制。

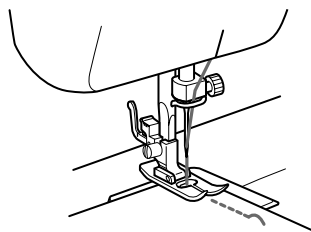

- 可用倒缝锁定接缝端部并在所需处加固某针迹。

⚠️ 小心

- 缝制过程中，注意不要让针碰到绗缝针或其他物体。否则，可能会引起缠线或断针。并引起受伤。

■ 改变缝制方向

- 1 在要改变缝制方向的点停下缝纫机，让针仍停留在布料中。

- 2** 抬起压脚，以针为枢轴，将布料转向新的方向。

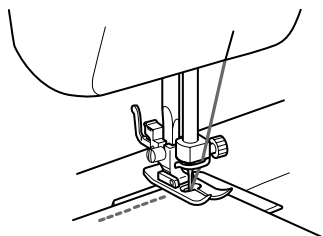

- 3** 放下压脚，继续沿新的方向缝制。

■ 结束缝制

- 1** 缝至接缝端部后停止。
2 按下倒缝拨杆，从布边开始倒缝 1cm (3/8 英寸) 左右。

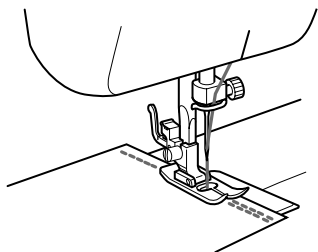

■ 从缝纫机上取下布料

- 1** 停下缝纫机。
将针抬起到最高位置，并保证挑线杆也在最高位置。
2 抬起压脚，将布料轻轻向左侧拉出。
3 用缝纫机左侧的切线刀将面线和底线切断。

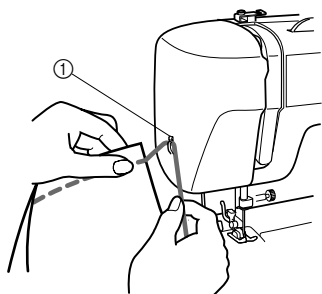

① 切线刀

- 4** 为了准备缝纫机进行下一个接缝，将线通过压脚的两个压片之间向缝纫机后方拉 10cm (4 英寸) 左右。

■ 端部针迹和伸缩布料

对于端部针迹（开始缝及结束缝时）和轻质布料，可使用直线针迹。
对于伸缩布料，可使用三重伸缩针迹。

曲折针迹

针迹名称	样式	针迹长度 [mm (英寸)]	针迹宽度 [mm (英寸)]
曲折针迹		□-4 (1/64-3/16)	0-5 (0-3/16)

■ 曲折针迹

将样式选择转盘转动到曲折针迹位置，然后选择针迹长度和针迹宽度。

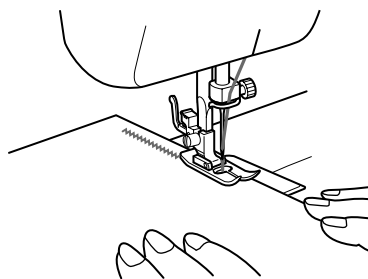

建议在曲折针迹的开始和结束部分使用直线针迹。

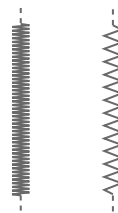

■ 缎纹针迹

将曲折针迹的长度设定在“□”范围时，将产生缎纹针迹（细密的曲折针迹）。缎纹针迹可用于缝制钮孔和装饰针迹。将样式选择转盘设定到曲折针迹位置，将针迹长度设定为“□”范围，并将针迹宽度转盘设定为“0”和“5”之间。

暗缝针迹

针迹名称	样式	针迹长度 [mm (英寸)]	针迹宽度 [mm (英寸)]
暗缝针迹		□ -2 (1/64-1/16)	3-5 (1/8-3/16)
伸缩暗缝针迹		□ -1.5 (1/64-1/16)	3-5 (1/8-3/16)

可用暗缝针迹来完成某衣物的收边如裤子的底边而不露针迹。当缝制非伸缩性布料时使用暗缝针迹，而缝制伸缩性布料时使用伸缩暗缝针迹。

- 1 面线和底线颜色都必须与布料颜色一样。
- 2 如图 A 所示，将布料向反面折叠。然后如图 B 所示折叠布边。在边缘部分保留 6mm (15/64 英寸) 的重叠部分。
- 3 将样式选择转盘设定到暗缝针迹或伸缩暗缝针迹位置，然后设定针迹长度。
- 4 如图 C 所示，缝制折叠部分。

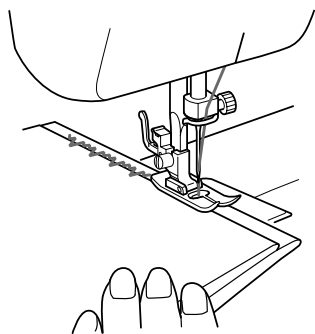

- 5 当将布料展开后，即得到如图 D 所示的暗缝针迹。

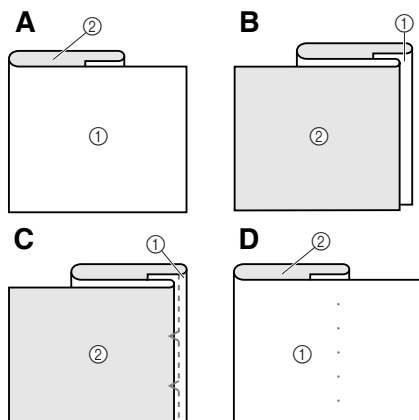

- ① 布的正面
② 布的反面



注意

- 对于伸缩性布料，伸缩暗缝针迹很有用。

贝壳边针迹

针迹名称	样式	针迹长度 [mm (英寸)]	针迹宽度 [mm (英寸)]
贝壳边针迹		□ -3 (1/64-1/8)	3-5 (1/8-3/16)

贝壳边针迹可用于在轻质布料上缝制毛圈边（类似花边）。

- 1 将样式选择转盘设定在贝壳边针迹。
- 2 调节线的张力使之比一般情况更紧。
- 3 将布料放在压脚下，沿着偏线缝制，而使直线针迹缝在接缝上，曲折针迹与折叠边稍微重叠。
- 4 以较慢的速度进行缝制。

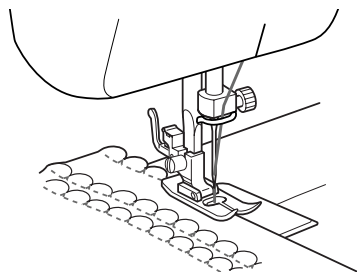

弹性针迹

针迹名称	样式	针迹长度 [mm (英寸)]	针迹宽度 [mm (英寸)]
弹性针迹		□ -2.5 (1/64-3/32)	3-5 (1/8-3/16)

可用弹性针迹进行修补、缝制松紧带或拼接布料。分别说明如下。

将样式选择转盘设定在弹性针迹位置。

■ 修补

- 1 将针迹长度转盘设定在“□”与“2.5”之间。
- 2 将加固布料放在需要修补的部位。
- 3 按照撕破的线路，如图所示用弹性针迹进行缝补。

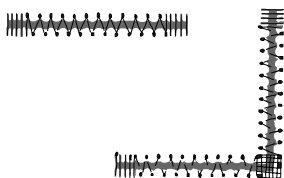

■ 缝制松紧带

- 1 将松紧带放在布料上。
- 2 在缝制时，在压脚前后同时拉紧松紧带。

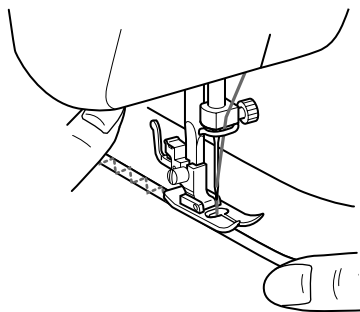

■ 拼接布料

可用弹性针迹将两块布料缝在一起。此外，缝制针织物时该方法非常有效。当使用尼龙线时，将看不见针迹。

- 1 使两块布料的布边放置在一起，并将二者在压脚下面对中。
- 2 使用弹性线迹将它们缝在一起。请务必将两块布料放置在一起。

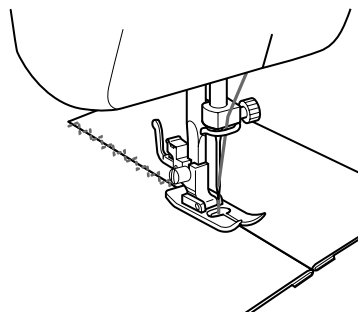

扇形针迹

针迹名称	样式	针迹长度 [mm (英寸)]	针迹宽度 [mm (英寸)]
扇形针迹		□ -1.5 (1/64-1/16)	3-5 (1/8-3/16)

本缝纫机自动为装饰性端部产生扇形针迹。

- 1 将样式选择转盘设定在扇形针迹位置。
- 2 沿布边缝制扇形针迹。
- 3 若需要，用剪刀沿扇形针迹修剪出扇形边缘。小心不要剪断线。

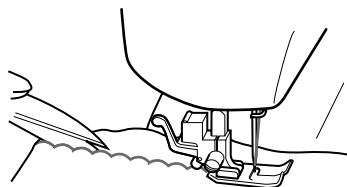

双动式针迹

针迹名称	样式	针迹长度 [mm (英寸)]	针迹宽度 [mm (英寸)]
双动式针迹		-3 (1/64-1/8)	3-5 (1/8-3/16)

该针迹主要用来连接两块布料，例如进行拼接等。将样式选择转盘设定在双动式针迹位置。

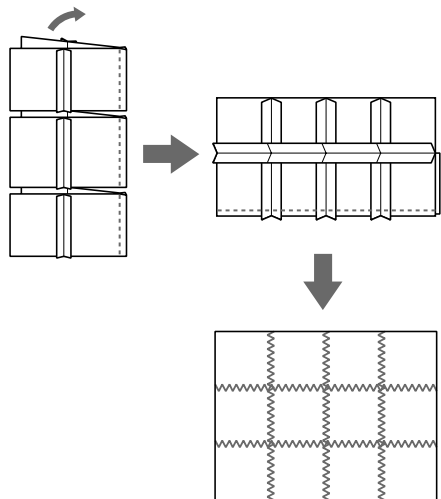

包缝针迹

针迹名称	样式	针迹长度 [mm (英寸)]	针迹宽度 [mm (英寸)]
伸缩锁边针迹		固定 2.5 (3/32)	3-5 (1/8-3/16)
弹性锁边针迹			3-5 (1/8-3/16)
箭头针迹			

利用这些针迹可将接缝连接起来，并一次完成缝制工作。锁边针迹在缝制伸缩性材料时非常有用，箭头针迹用来缝制毯子边十分理想。

- 1 将样式选择转盘设定在弹性锁边针迹、伸缩锁边针迹或箭头针迹。

- 2 将布料放在压脚下，使接缝线（或箭头点）位于压脚中心线左侧约 3mm（1/8 英寸）的位置。当线迹用于缝制带 6 mm（1/4 英寸）缝边的接缝最理想，因为该线迹可使线迹（曲折）右侧正好锁住布料的剪裁边。

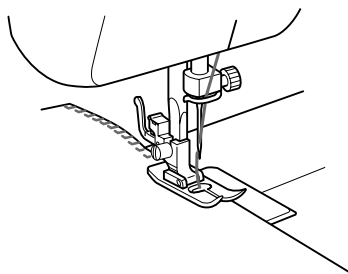

- 3 如果接缝边比针迹样式宽，缝制后请修剪掉多余的布边。

缝制好的弹性锁边针迹如下图所示。

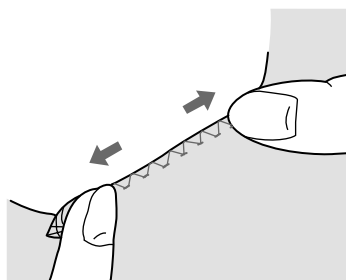

羽状针迹

针迹名称	样式	针迹长度 [mm (英寸)]	针迹宽度 [mm (英寸)]
羽状针迹		固定 2.5 (3/32)	3-5 (1/8-3/16)

当缝制毯子、桌布或帷布的布边或绣花时，可将羽状针迹用作装饰针迹。

- 1 将样式选择转盘设定在羽状针迹。
- 2 将布面朝上，距离布边缝制 1cm（3/8 英寸）。
- 3 一直修剪到针迹附近。

该针迹可防止布料散边。

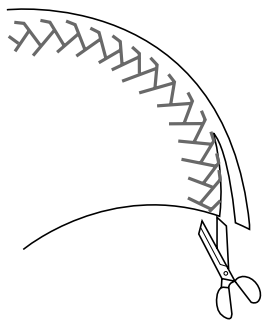

三重曲折伸缩针迹

针迹名称	样式	针迹长度 [mm (英寸)]	针迹宽度 [mm (英寸)]
三重曲折 伸缩针迹		固定 2.5 (3/32)	3-5 (1/8-3/16)

当用曲折针迹缝制重质伸缩布料时，都可使用本针迹。也可将三重曲折伸缩针迹用作装饰性端部的针迹。将样式选择转盘设定在三重曲折伸缩针迹位置。

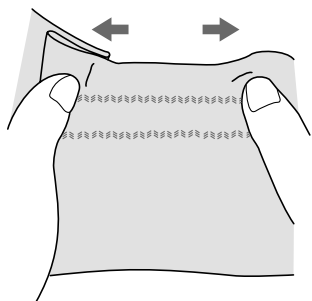

装饰针迹

针迹名称	样式	针迹长度 [mm (英寸)]	针迹宽度 [mm (英寸)]
装饰针迹		固定 2.5 (3/32)	3-5 (1/8-3/16)

该针迹可用来缝制装饰针迹。

锁钮孔 (1步自动钮孔)

样式	针迹长度 [mm (英寸)]	针迹宽度 [mm (英寸)]	压脚
 (1步 自动钮孔)	-1.5 (1/64-1/16)	3-5 (1/8-3/16)	钮孔压脚

备注

- 建议在正式衣物上缝制之前，先在一块样布上练习一下锁钮孔。
- 当在柔软布料上锁钮孔时，请在布料下面加放一块衬布。

锁钮孔是一个简单的步骤，提供可信赖的结果。

■ 锁钮孔

- 1 用裁缝专用划粉在布料上标明钮孔的位置和长度。
- 2 安装钮孔压脚，并将样式选择转盘设定在“”。
- 3 必须首先缝制前面加固针迹。放下压脚，让压脚上的标记与布料上的标记对齐。
- 4 打开钮扣板并插入钮扣。

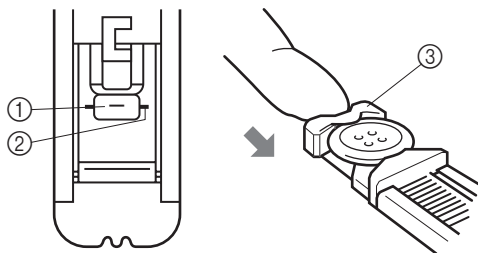

- ① 布料上的开始标记
- ② 压脚上的标记
- ③ 钮扣板

- 5** 放下钮孔拨杆并轻轻推回。

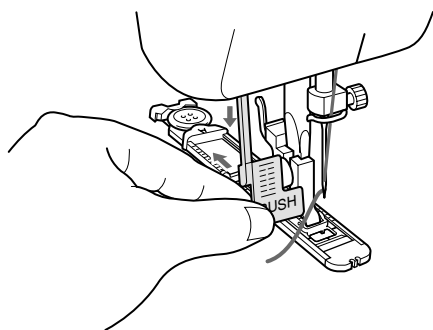

- 6** 同时轻握面线，启动缝纫机。

- 7** 如图显示的顺序缝制钮孔加固针迹。

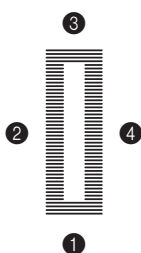

- 8** 完成钮孔针迹缝制时停下缝纫机。

■ 在伸缩布料上锁钮孔

当在伸缩布料上缝制钮孔时，使用瓣形线缝制钮孔针迹。

- 1** 使用划粉在布料上标出钮孔的位置，然后安装钮孔压脚并将样式选择转盘设定在“□”。

- 2** 将瓣形线钩在钮孔压脚的后端，拉动瓣形线两头到压脚前并插进凹槽里，然后暂时打结系在那里。

- 3** 放低压脚开始缝制。
* 将针迹宽度设定为与瓣形线的直径相同。

- 4** 一旦完成缝制，轻拉出瓣形线去掉渣料，然后修剪多余线头。

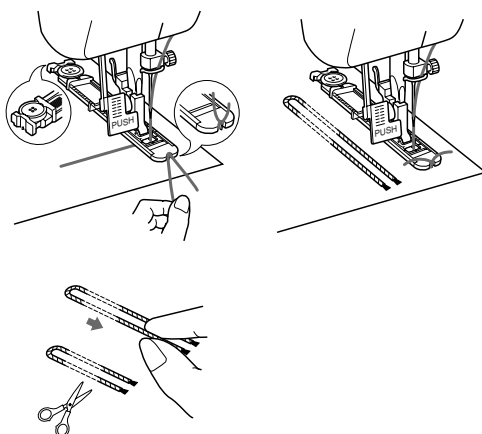

锁钮孔（4步钮孔）

样式	针迹长度 [mm (英寸)]	针迹宽度 [mm (英寸)]	压脚
	 -1.5 (1/64-1/16)	 3-5 (1/8-3/16)	钮孔压脚

🔔 备注

- 建议在正式衣物上缝制之前，先在一块样布上练习一下锁钮孔。
- 当在柔软布料上锁钮孔时，请在布料下面加放一块衬布。

锁钮孔是一个简单的步骤，提供可信赖的结果。

■ 锁钮孔

- 1** 用裁缝专用划粉在布料上标明钮孔的位置和长度。

- 2** 安装钮孔压脚，然后将钮孔压脚的框架向外滑动到最远位置。

- 3** 必须首先缝制前面加固针迹。让加固位置标记对准压脚的中心，使之与压脚上的两条线对齐。

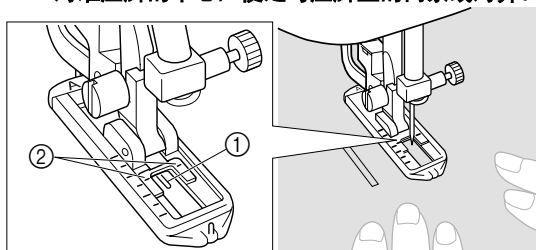

- ① 划粉标记的前部
② 红线

小心

- 如果压脚的安装方向不正确，针可能会碰到压脚，引起针弯曲、断裂，并可能会引起受伤。

■ 锁钮孔

步骤	缝制部分	样式
第 1 步 (前端加固针迹)		
1. 将样式选择转盘设定为“a”。 2. 放下压脚，缝 5 至 6 针。 3. 当针处在针迹左侧时，停止缝纫机，然后从布料中抬起针。		
第 2 步 (左边)		
1. 将样式选择转盘设定到“b”。 2. 沿着划粉线缝制设定的长度。 3. 当针处在针迹左侧时，停止缝纫机，然后抬起针。		
第 3 步 (后端加固针迹)		
1. 将样式选择转盘设定在“c”位置（与第 1 步位置相同）。 2. 缝 5 至 6 针。 3. 当针处在针迹右侧时，停止缝纫机，然后从布料中抬起针。		
第 4 步 (右边)		
1. 将样式选择转盘设定为“d”。 2. 缝制右边，一直缝到在第 1 步缝制的针迹为止。		

■ 加固针迹后剪开钮孔

- 1** 若要加固针迹，将布料逆时针转动 90 度，缝直线针迹一直缝到钮孔前端加固针迹处为止。
- 2** 从缝纫机上取下布料。建议在钮孔的两端使用衍缝针，避免剪伤针迹。
- 3** 用拆缝小刀在钮孔中央切开一个小口。小心不要剪伤任何针迹。

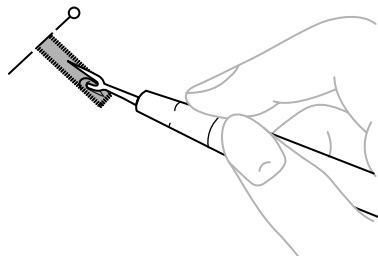

小心

- 当使用拆缝小刀打开钮孔时，不要将手指放在要剪切的轨迹上。拆缝小刀可能打滑并引起受伤。

调节钮孔

若钮孔两侧的针迹看上去不一致，可进行如下调整。

- 1 将针迹长度转盘设定在“□”，然后在一块样布上缝制钮孔，观察布料如何进布。
- 2 若钮孔右侧针迹太粗糙或太细，请用针迹长度转盘调整进布速度。

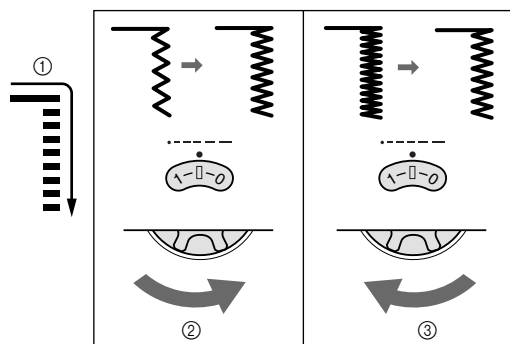

- ① 右边
- ② 更短
- ③ 更长

- 3 当右侧进布调整到满意程度时，再缝制钮孔并观察进布情况。

- 4 与右侧相比，若左边针迹太粗糙或太细，则按照如下说明调整钮孔细调螺丝。

若左边针迹太粗糙，用大号螺丝刀沿着 - 方向转动钮孔细调螺丝。

若左边针迹太精细，用大号螺丝刀沿着 + 方向转动钮孔细调螺丝。

- 通过上述调整，可确保钮孔两边的针迹看上去一致。

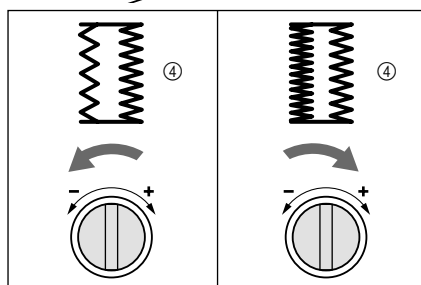
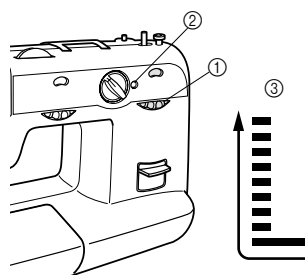

- ① 针迹长度转盘
- ② 钮孔细调螺丝
- ③ 左边
- ④ 此种情况下

钉钮扣

针迹名称	样式	针迹长度 [mm (英寸)]	针迹宽度 [mm (英寸)]	压脚
曲折针迹		□ (1/64)	任何长度	钉钮压脚

- 1 测量钮孔之间的距离，使用针迹宽度转盘设定合适的针迹宽度。例如，若钮孔之间的距离为 1.5mm (1/16 英寸)，则设定针迹宽度在“1.5”。

- 2 安装钉钮压脚。

- 3 将织补板放在针板上。（配有下垂进布拨杆的缝纫机，通过将下垂进布拨杆设定在上部位置来放下推布齿条。）

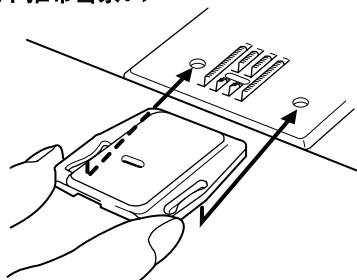

- 4** 在压脚和布料之间放置一颗纽扣，使针可顺利进入扣眼而不碰到纽扣。若碰到纽扣，参见步骤**1**。

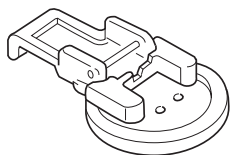

- 5** 以低速缝制 10 针左右。

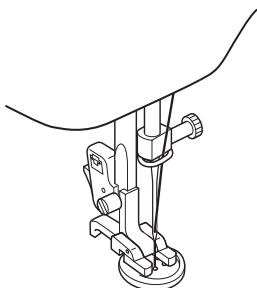

- 6** 从缝纫机上取下布料。剪断面线和底线，并分别在布料反面将面线和底线打结。



⚠️ 小心

- 在缝制过程中，要确保针不碰纽扣，否则针会断裂并引起受伤。

装拉链

针迹名称	样式	针迹长度 [mm (英寸)]	针迹宽度 [mm (英寸)]	压脚
直线 针迹	—	2-3 (1/16-1/8)	2.5 (中间针的 位置) (3/32)	拉链 压脚

拉链压脚可用来缝装各种类型的拉链，可很容易定位在针的右边或左边。

当缝制拉链的右边时，请将立柱装在拉链压脚的左侧销钉上。当缝制拉链的左边时，请将立柱装在拉链压脚的右侧销钉上。

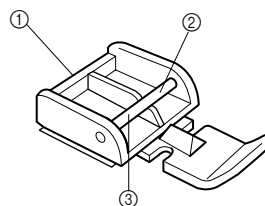

- ① 拉链压脚
- ② 用来缝制拉链左边的右侧销钉
- ③ 用来缝制拉链右边的左侧销钉

- 1** 将样式选择转盘设定在直线针迹位置（中间针的位置（2.5mm（3/32 英寸）））。
- 2** 放下压脚拨杆，将拉链压脚的左侧销钉或右侧销钉固定在立柱上。
- 3** 将布料折叠 2cm（3/4 英寸），然后将拉链放在折叠部分的下面。
- 4** 使用针迹宽度转盘调节针的位置。放下针，使之穿过拉链压脚左侧或右侧的切槽。

⚠️ 小心

- 手动转动平衡轮，开始缝制之前，确认针不会碰到压脚。若选择不同针迹，针会碰到压脚并引起断针。并引起受伤。

- 5** 在两边从底部缝到顶部。为了获得最佳效果，针应定位在压脚的拉链侧。

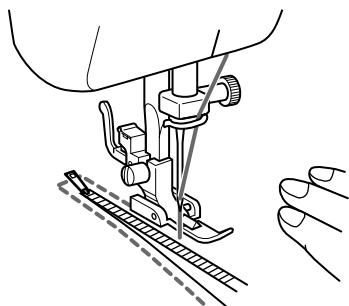

- 6** 若要缝制拉链的另一侧，抬起压脚后面的拨杆，放松压脚，将拉链压脚放在拉链的一侧并使用另一侧的切槽继续缝制。

⚠️ 小心

- 在缝制过程中，要确保针不碰拉链。若针碰到拉链，针可能会断裂并引起受伤。

打皱褶

针迹名称	样式	针迹长度 [mm (英寸)]
直线针迹	—	4 (3/16)

- 将样式选择转盘设定在直线针迹位置。
- 放松面线张力，以便让底线位于布的下面。
- 缝制单排（或多排）直线针迹。
- 拉底线，使布形成皱褶。

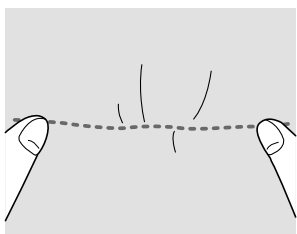

织补

针迹名称	样式	针迹长度 [mm (英寸)]
直线针迹	—	任何长度

- 1** 将织补板放在针板上。（配有下垂进布拨杆的缝纫机，通过将下垂进布拨杆设定在上部位置来放下推布齿条。）

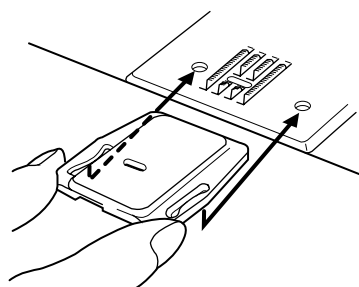

- 将样式选择转盘设定在直线针迹位置。
- 将需要织补的部分与加固衬布一起放在压脚下。
- 卸下压脚和压脚支架，然后放低压脚拨杆。
- 开始缝制，同时轻轻交替推拉正在织补的衣物。
- 重复该运动，直到要织补的部分填满平行的针迹线为止。

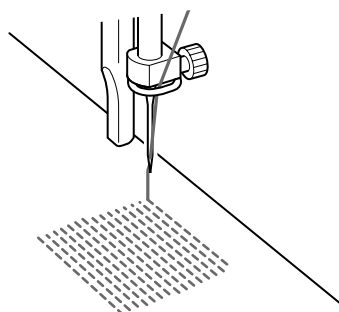

绣花

针迹名称	样式	针迹长度 [mm (英寸)]	针迹宽度 [mm (英寸)]
曲折针迹		 -2 (1/64-1/16)	任何长度

将不同的布料剪成某种形状，将它作为装饰可创造出绣花效果。

- 1 将裁剪的设计造型缝在布料上所需处。
- 2 使用曲折针迹沿着裁剪的造型周围仔细缝制精细针迹长度。

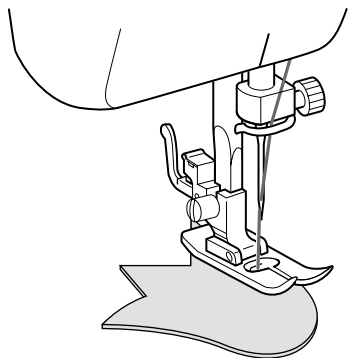

- 3 修剪掉针迹外面的多余布料。

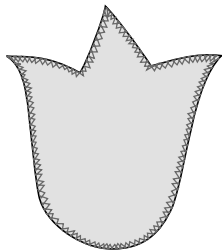

- 4 根据需要，拆除缝迹。



备注

- 在针迹的开始或结束部位缝制加固直线针迹。

 小心

- 缝制过程中，注意不要让针碰到绗缝针，否则针会断裂。并引起受伤。

交织字母和绣花

针迹名称	样式	针迹长度 [mm (英寸)]	针迹宽度 [mm (英寸)]	压脚
曲折针迹		任何长度	任何长度	无

■ 缝制交织字母和绣花前的准备

- 1 将织补板放在针板上。（配有下垂进布拨杆的缝纫机，通过将下垂进布拨杆设定在上部位置来放下推布齿条。）
- 2 将样式选择转盘设定在曲折针迹位置。
- 3 在布料表面画字母（用于交织字母）或设计造型（用于绣花）。
- 4 将布料尽量张紧在绣花环箍上，使布料的反面在内环箍的下面。
- 5 卸下压脚支架将布料放在针下。
- 6 转动平衡轮，让底线穿到开始位置，缝几针以固定线头。

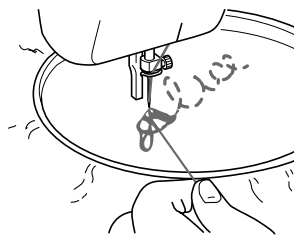

- 7 用双手拇指和食指抓住环箍，用中指和无名指压住布料，并用小指支持环箍的外边。

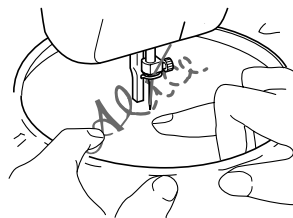
 注意

- 不进布的情况下完成缝制后，将下垂进布拨杆放回到下部位置以抬起推布齿条，准备进行下一个接缝。

⚠️ 小心

- 请让手指远离移动部件，尤其要远离针。

■ 交织字母

- 1 一边缝制，一边沿着字母笔画匀速、缓慢地移动环箍。
- 2 在最后字母的端部缝几针直线针迹进行加固。

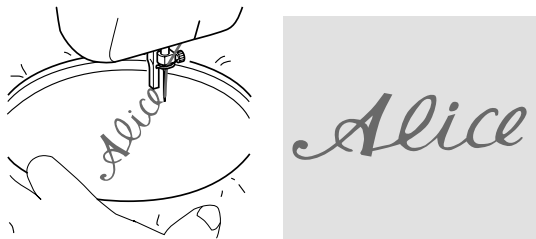

■ 绣花

- 1 通过移动绣花环箍，沿着设计造型外围进行缝制。

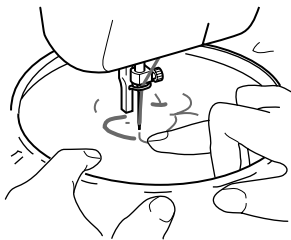

- 2 从外向内和从内向外交替缝制，直到将素描造型填满。请让针迹相互紧靠。

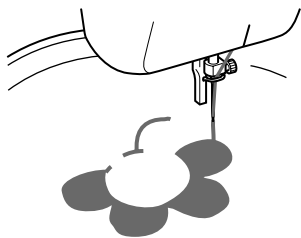

🔔 备注

- 可通过快速移动绣花环箍来缝制较长的针迹，也可通过缓慢移动来缝制较短的针迹。

- 3 在造型的最后，缝几针直线针迹进行加固。

⚠️ 小心

- 请让手指远离移动部件，尤其要远离针。

维修保养

更换照明灯泡

- 1 将电源线插头从电源插座拔出。

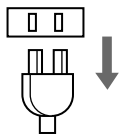

- 2 松开缝纫机面板螺丝。

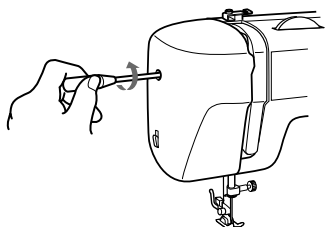

- 3 如下图所示从缝纫机上卸下面板。

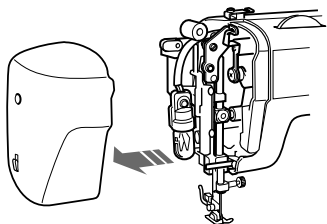

注意

- 只能使用额定功率为 15W 的同类型灯泡。

- 4 更换缝制照明灯泡。

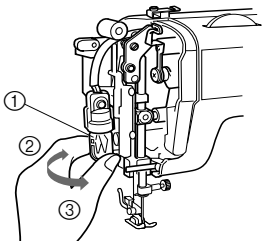

- ① 灯泡
- ② 松开
- ③ 拧紧

- 5 重新盖上面板并拧紧螺丝。

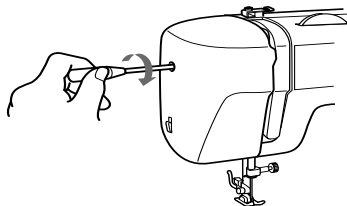

加油

- 1 将电源线插头从电源插座拔出。

- 2 卸下针板和面板，然后在箭头指示的两点处滴入 2 至 3 滴油。

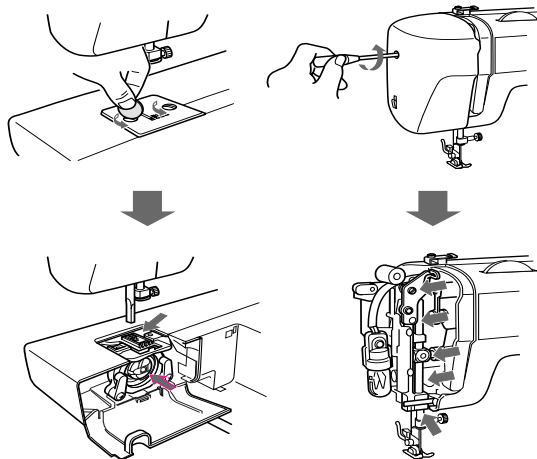

- 3 短时间内快速启动缝纫机而无须装线。

- 4 请务必从缝纫机上擦掉多余油脂。

清洁

■ 取下梭子的钩针

- 1 将针抬起到最高位置并拔出缝纫机电源线插头。
- 2 卸下伸展台并打开自由臂前的梭盖。
- 3 打开并拉起插销，将梭芯盒从走梭板内取出。
- 4 从扣环处滑出插销杆卸下它。

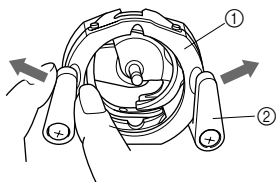

- ① 扣环
- ② 插销杆

- 5 抓住中央柱卸下钩针并将它拔出。

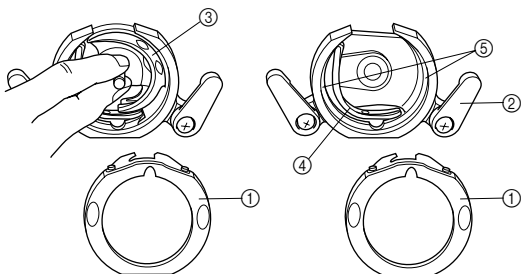

- ① 扣环
- ② 插销杆
- ③ 钩针
- ④ 主动轮
- ⑤ 走梭板身



注意

- 当放低针时，梭子的钩针无法卸下。

■ 清洁走梭板

- 1 用刷子刷掉扣环、钩针、主动轮和走梭板身内堆积的飞绒和线头。

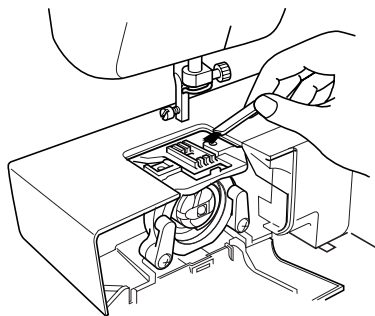

- 2 用蘸了缝纫机油的布擦掉走梭板的飞绒。
- 3 按照第 ② 的说明清洁梭子的钩针。
- 4 当重新安装已卸下的部件时，将扣环按在顶端的切槽处，同时将插销杆推回到原来的位置。

■ 清洁推布齿条

- 1 用硬币卸下螺丝，取下针板。
- 2 用刷子清洁推布齿条上端和走梭板身。

性能检查表

无论面对何种缝制困难，首先请查看所进行操作的说明书部分，务必正确使用缝纫机。若问题仍无法解决，下面的性能列表可能会有助于改进操作。若仍有困难，请与就近的服务中心联系。



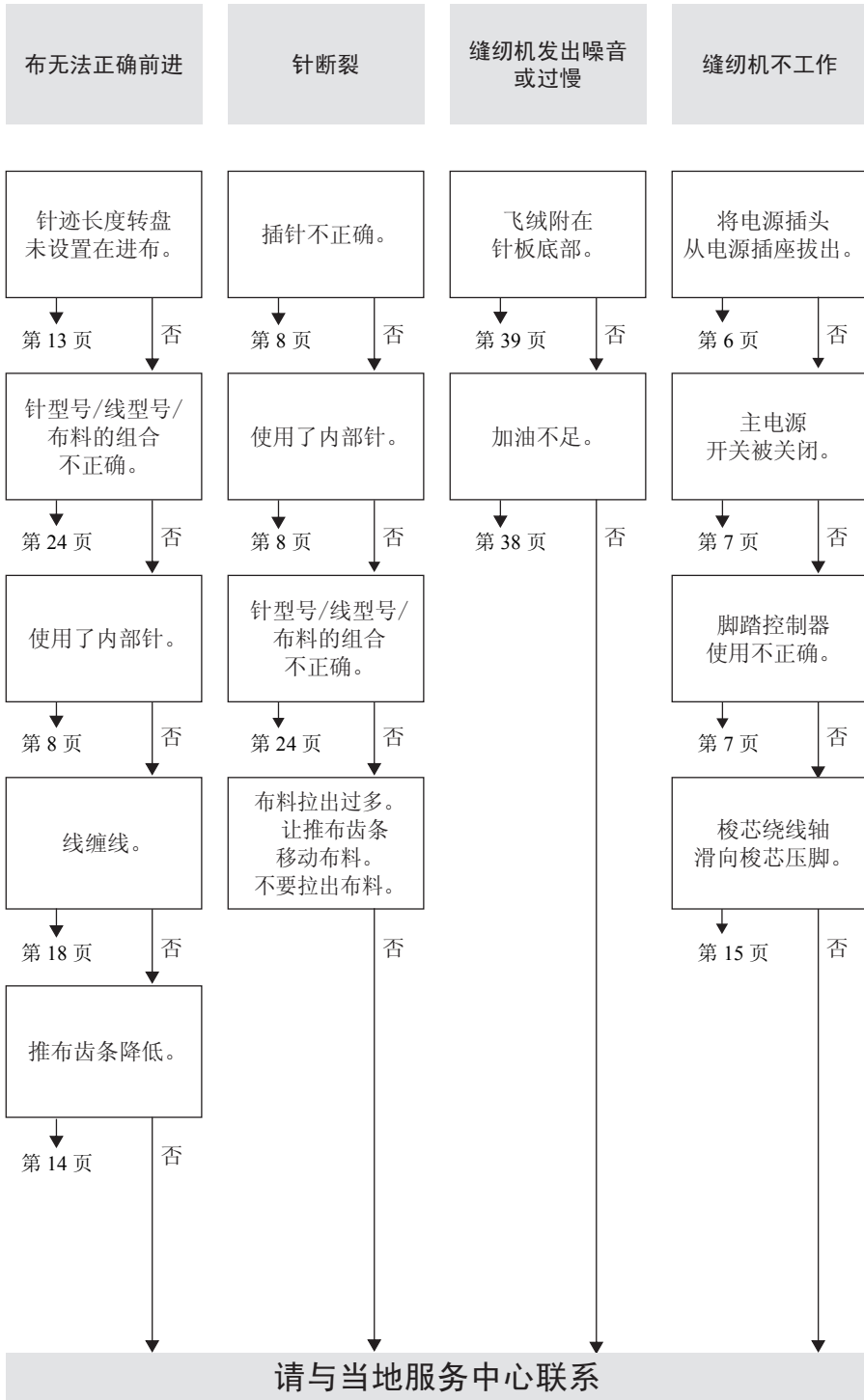

重新包装缝纫机

请保留纸箱和包装材料以备将来所用。修理时若需要发送本缝纫机，或希望运输。若未正确包装或未使用正确的包装材料，缝纫机可能会被损坏。

请按照下列图表重新包装。

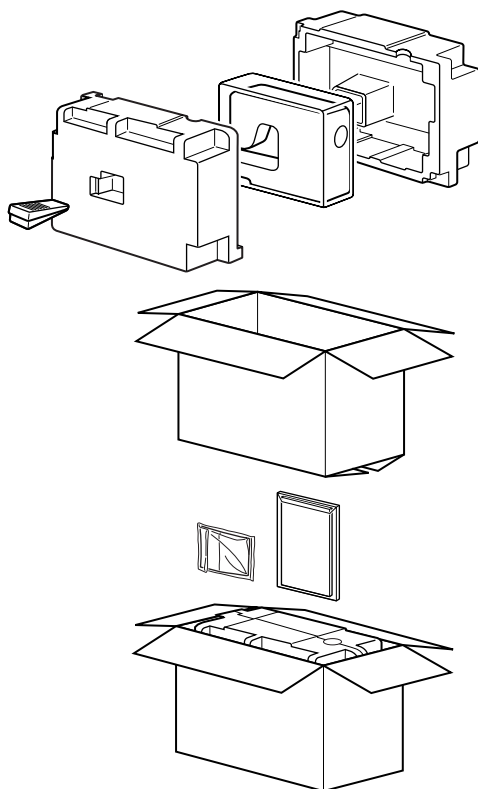

重要信息

- 该包装材料可有效防止损坏。修理时若需要运输或发送本缝纫机，请保留包装材料。

索引

数字

1 步自动钮孔	4, 5, 11, 12, 30
4 步钮孔	5, 12, 31

A

暗缝针迹	11, 12, 13, 27
------------	----------------

B

包缝针迹	29
贝壳边针迹	11, 12, 13, 27
备用线筒轴插孔	21

C

插入针	7
车脚针迹	11
城墙式针迹	11
穿线	19
穿线器	19

D

搭桥针迹	11
打皱褶	35
弹性锁边针迹	11, 12, 13, 29
弹性针迹	11, 12, 13, 28
倒缝拨杆	14
底线穿线	16
调节钮孔	33
钉钮扣	33
端部针迹	26
锻纹针迹	26

F

缝制布料、针和线的组合表	24
缝制照明灯开关	2, 7
缝制照明灯泡的更换	38
附件	5

G

改变缝制方向	25
更换压脚	8
更换照明灯泡	38

J

加油	38
检查针的状况	8
箭头针迹	11, 12, 13, 29
脚踏控制器	7
脚踏控制器操作	7
脚踏控制器连接	6
交织字母和绣花	36
结束缝制	26

K

快速穿线系统	20
--------------	----

L

拉链压脚	5, 34
拉起底线	21
连接插头	6

M

面线穿线	18
面线张力控制转盘	22

N

钮孔	30, 31
钮孔细调	33

Q

清洁	39
清洁推布齿条	39
清洁走梭板	39
取下梭子的钩针	39
曲折压脚	4, 5
曲折针迹	11, 12, 26, 33, 36

S

三重曲折伸缩针迹	11, 12, 13, 30
三重伸缩针迹	11, 12, 13, 25
扇形针迹	11, 12, 28
伸缩暗缝针迹	11, 12, 27
伸缩锁边针迹	11, 12, 13, 29
伸缩针迹	13
使用穿线器	19
使用双针进行缝制	21
树状针迹	11
双动式针迹	11, 12, 13, 29
双针缝制	21
锁钮孔	30, 31
梭芯穿线	15, 20
梭芯绕线	15
梭芯绕线器	15

T

推荐的针迹宽度和长度	11
------------------	----

W

维修保养	38
稳定缝纫机	9

X

下垂进布拨杆	14
线的张力	22
线筒轴	15, 18
性能检查表	40
绣花	36

Y

压脚拨杆	4
压脚更换	8
样式长度	11
样式宽度	11
样式选择转盘	10
叶状针迹	11, 12, 13
羽状针迹	11, 12, 13, 29

Z

针的更换	7
针迹长度转盘	13
针迹宽度转盘	14
织补	35
直线针迹	11, 12, 25, 34, 35
重新包装缝纫机	42
主电源和缝制照明灯开关	2, 7
主要部分	4
转换到自由臂方式	9
装拉链	34
装饰针迹	11, 12, 30
自由臂方式	9

中文版
885-458
XD0114-021
中国印刷

Free Manuals Download Website

<http://myh66.com>

<http://usermanuals.us>

<http://www.somanuals.com>

<http://www.4manuals.cc>

<http://www.manual-lib.com>

<http://www.404manual.com>

<http://www.luxmanual.com>

<http://aubethermostatmanual.com>

Golf course search by state

<http://golfingnear.com>

Email search by domain

<http://emailbydomain.com>

Auto manuals search

<http://auto.somanuals.com>

TV manuals search

<http://tv.somanuals.com>