

Bushnell®



TROPHY CAM

INSTRUCTION MANUAL *MODE D'EMPLOI*

Model#: 119405 / 119415
Lit# 98-1406 / 04-09

Please Note:

1) The filter used for daytime images will move inside the unit when the power is turned off. This is normal. Once you power the unit on, the filter will automatically move into the proper position and hold that position.

2) The LCD will turn off when you slide the switch to the "ON" position. In fact, the LCD will power down and may show a small black line when you turn the switch to the "ON" position. This line will fade in about 1 second and is normal.

1 Introduction

1.1 General Description

The Bushnell Trophy Cam is a digital scouting camera. It can be triggered by any movement of live animals in a location, detected by a highly sensitive Passive Infra-Red (PIR) motion sensor, and then take high quality pictures (up to 5MP still photos), or video clips.

The BUSHNELL TROPHY CAM consumes very little power (less than 300 μ A) in a stand-by (surveillance) state. This means it can have up to six months stand-by operation time when the device is powered by eight AA alkaline batteries, and up to twelve months utilizing lithium AA batteries. Once motion in the monitored area is detected, the digital camera unit will be triggered at once (typically within one second) and then automatically take pictures or videos according to previously programmed settings. The TROPHY CAM is equipped with built-in infrared LEDs that function as a flash, so that it deliver clear images or videos (in black & white) even in the dark, and it can take color pictures or videos under sufficient daylight. The device is designed for outdoor use and is resistant against water and snow.

1.2 Application

The BUSHNELL TROPHY CAM can be used as a trail camera for hunting or scouting. It can also be used as a surveillance device.

1.3 Parts

The BUSHNELL TROPHY CAM has the following interfaces: USB port, SD card slot, TV Out, and external DC power in. Fig. 1 shows the front view of the BUSHNELL TROPHY CAM and its functional parts, Fig. 2 shows all the buttons of the control keypad and icons in the screen when it is turned off.

A control keypad is the interface device of the BUSHNELL TROPHY CAM and is primarily used to set operational functions and parameters. As shown in Fig. 2, there are six keys: UP, DOWN, LEFT, RIGHT, MENU and OK. Except for the "MENU" key that is used for entering or quitting menus, all the

1.3 Parts (continued)

other five keys have a second function (for short-cut operations) besides their original functions (Up, Down, Left, Right and OK): The "DOWN" key is also used to set "(still) camera mode" while the "UP" key sets the camera to "video" mode. The "RIGHT" key also serves as the shutter ("SHOT") key of the camera and the "OK" key sets the "Playback" mode.

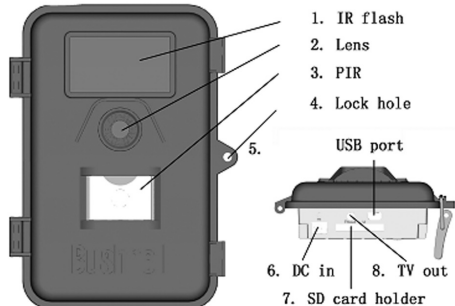

Figure 1: Front view of the Bushnell Trophy Cam

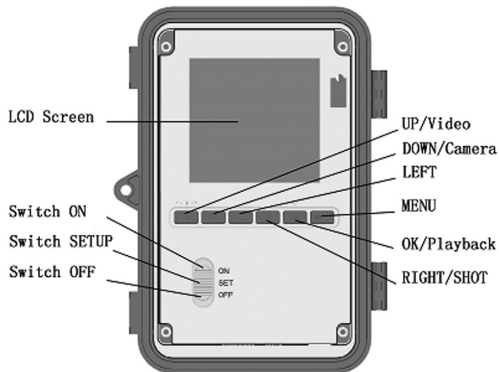

Figure 2: Button and Switch Guide

1.4 Saving Images or Videos

The BUSHNELL TROPHY CAM uses a standard SD (Secure Digital) memory card to save images (in .jpg format) and videos (in .avi format). Before inserting the SD card into the card slot by opening the front cover, please make sure that the write-protect switch on the side of the card is “off” (NOT in the “Lock” position). SD cards up to a maximum 2GB capacity are supported. The following describes how to insert and remove the SD-card:

- When inserting the SD-card, please open the front cover, and then insert the SD-card into the card slot with its marked side upwards. The “click” sound of the card indicates that the card is connected successfully. If the wrong side of the card is facing up, you will not be able to insert it without force-there is only one correct way to insert cards.
- To take out the SD-card, just gently push in the card (do not try to pull it out without pushing in first). The card is released from the slot when you hear the click.

WARNING

Be sure the camera's power is switched OFF before inserting or removing SD cards or batteries.

2 Cautions

- The working voltage of the BUSHNELL TROPHY CAM is 6V. You can provide it with 4 or 8 AA batteries, or use an external 6V DC power supply (positive “tip” (inside) polarity).
- Please insert batteries as indicated, with the correct polarity positions.
- Please disable the write-protect before inserting the SD-card (make sure the card's protect switch is not in the “Lock” position).
- The BUSHNELL TROPHY CAM has no internal memory for images or videos. Thus please insert a SD-card (with the camera's power OFF) before testing. Otherwise, the camera can't save images or videos. If no SD-card is inserted or the write-protect of the card is not disabled, the camera will shut down automatically after a long beep.

2 Cautions *(continued)*

- It is recommended to format the SD-card with the BUSHNELL TROPHY CAM before using it for the first time.
- Don't insert or take out the SD-card when the power switch is in the ON position.
- The BUSHNELL TROPHY CAM will be in USB mode when connected to a USB port of a computer. In this case the SD-card functions as a removable disk, even if the POWER switch is OFF.
- Turning the power switch to SETUP will force the BUSHNELL TROPHY CAM into SETUP mode, otherwise, the BUSHNELL TROPHY CAM enters into the ON mode automatically when switched to the "ON" position.
- In the setup mode the BUSHNELL TROPHY CAM will shut down automatically after 3.5 minutes if no key is pressed. Please turn on the power again if you want to continue to work with the keyboard. Please be sure that no power interruption occurs during a firmware upgrade, otherwise the upgrade process could fail. If any fault occurs after improper upgrading process and the camera stops functioning properly, please return the device for repair.

3 Basic Operation

If you are not familiar with the operation of the BUSHNELL TROPHY CAM, the following instructions help you get a quick overview. Before doing any operation, please make sure you have correctly loaded batteries into the BUSHNELL TROPHY CAM and plugged the SD-card into the card slot. If the SD-card is not installed correctly or its write-protect is enabled, the device will give an alarm with a long beep and then turn off automatically. The following gives you detailed instructions for operating the TROPHY CAM.

3.1 Loading Batteries

First, you will need to load the TROPHY CAM with batteries. In fact, there are two methods to supply power for the device: one is to use eight AA batteries and the other is to use an external DC power supply. It is recommended to use eight new alkaline or lithium AA batteries. Internally the batteries are divided into two paralleled groups; each group contains

3.1 Loading Batteries (continued)

four batteries and can supply power for the BUSHNELL TROPHY CAM alone (with shorter battery life time). The device has eight battery slots, as shown in Fig. 4. Slot 1 ,2, 3 and 4 form one group, while slots 5, 6, 7 and 8 form the other group.

Rechargeable batteries can also be used, but they might have shorter life span due to their lower efficiency with the time and low temperature. Hence, it is recommended to use high performance lithium or alkaline AA batteries or a lead-acid external cell with 6V output (for extended use in winter).

3.2 Connection of External Power

Optionally you can connect an external 6V DC power source to the BUSHNELL TROPHY CAM if no batteries are available. It is recommended to use a power source with a current capability bigger than 1000mA. However, under sufficient daylight at day the BUSHNELL TROPHY CAM can work with much less current (>400mA). Please use the power source cable (Optional) to connect the external DC power source and insert it into the power jack of the BUSHNELL TROPHY CAM, be sure that the polarity is correct.

If both external power source and batteries are connected, the BUSHNELL TROPHY CAM will be powered by the external power source.

For weak batteries the low-battery indication (blue LED) will light, indicating the batteries should be changed.

3.3 Inserting the SD Card

Next, insert an SD-card into the card slot. Please refer to 1.4 for detailed instructions.

3.4 Powering on and Entering into the ON (Live) Mode

Now you can switch on the power after inserted the SD-card. The BUSHNELL TROPHY CAM has three basic operation modes:

- OFF mode: Power switch at OFF position.
- ON mode: Power switch at ON position and the LCD screen is off.
- SETUP mode: Power switch at SETUP position and the LCD screen is on.

3.4 Powering on and Entering into the ON (Live) Mode *(continued)*

In the above three modes the OFF mode is the specified safe mode when any actions must be taken, e.g., replacing the SD-card or batteries, or transporting the device.

Entering into the ON (Live) mode: After turning on the BUSHNELL TROPHY CAM, it will enter into the ON mode. The motion indication LED (red) will blink for about 10s. This time interval is for you to make the BUSHNELL TROPHY CAM ready for operation, e.g., to close the front cover and to lock it. After entering into the ON mode, no manual controls are needed or possible. The BUSHNELL TROPHY CAM will take pictures or videos automatically according to the previous programmed settings, when activity is detected in the monitoring region.

If the device was previously in the SETUP mode, you just need to slide the switch to the ON position.

3.5 Activating the LCD screen and Entering into the SETUP Mode

Entering into the Setup (Test) mode: Anytime in the SETUP mode, the SETUP mode is activated by moving the slide switch to the SETUP position (If a picture or a video is just being taken, this action will be finished first).

Under the Setup mode you can change the settings of the BUSHNELL TROPHY CAM manually or set operational parameters with the help of the built-in LCD or an external TV monitor.

3.6 Manual Capture

Under the SETUP mode, you just need to aim at the object, and then press the SHOT key. A few seconds later, you'll get a picture saved in the SD-card. The number of pictures and video clips at the bottom of the LCD will increase by one.

3.7 Default Settings and Live Monitoring

When the BUSHNELL TROPHY CAM leaves the factory, most parameters are set as default. Please refer to table 1.

Table 1: Default settings of the BUSHNELL TROPHY CAM

<i>Parameter name</i>	<i>Default</i>	<i>Other settings</i>
Camera Mode	Camera	Video
Image Size	3M Pixel	5M Pixel
Video Size	640×480	320x240
Capture Number	1 Photo	2 Photo, 3 Photo
Video Length	Avi 10 Second	1-60 seconds
Interval	1 Minute	0-59 seconds, 1-60 minutes
Sense Level	Normal	High, Low
Time Stamp	On	Off
Timer Switch	Off	On (00:00 – 23:59)

In the ON (Live) mode the BUSHNELL TROPHY CAM is ready for motion detection. After having entered the ON mode, the BUSHNELL TROPHY CAM will take pictures or videos automatically according to previous settings when it is triggered by detection of activity. The pictures or videos are saved on the SD-card. Every picture or video has its own file name.

Before entering into the ON mode please pay attention to the following:

- (1) The polarities of the power are correct and the power is sufficient.
- (2) The SD-card has sufficient space and its write-protection is disabled.
- (3) Power switch at ON position.
- (4) Avoiding temperature and motion disturbances in front of the device such as aiming at a heat source or obstructions from tree branches or brush.
- (5) The height away from ground for placing the device should vary with the object size appropriately. In general, 3 to 6 feet is preferred.

3.8 Reviewing Pictures or Videos

There are two ways to review pictures or videos captured:

- (1) Use a computer (or a SD-card viewer with a USB port)
- (2) Use a TV monitor (or a SD-card viewer with a TV-in jack)

To use a PC: When using a PC to view images (or video clips), first connect the device to the PC with a USB extension cable. And then run a commercial program with an image browser, or an image browser built in the operating system to view images saved in the SD-card under the directory of \DCIM\100EK113.

To use a TV: Connect a TV monitor with the BUSHNELL TROPHY CAM to review by TV. Next enter into the SETUP mode. The last picture will be shown on the TV monitor after pressing the OK key. Press the UP key for the previous picture and the DOWN key for the next one. The index of the picture and the total number is shown on the monitor when reviewing. At any time pressing the OK key again will return to the Setup mode.

3.9 Powering Off

Just put the power switch on the OFF position when you don't need to use it. Please note that even in the OFF mode the BUSHNELL TROPHY CAM still consumes power at a low level. Therefore, be sure to take the batteries out of the battery compartment if the device will not be used for a long time.

4 Advanced Operation

After you're familiar with the basic operations of the BUSHNELL TROPHY CAM, you are now ready for advanced operations. In principle, the advanced operations in this chapter are very similar to the basic operations, only that the options and parameters of the BUSHNELL TROPHY CAM are explained in more detail.

4.1 Parameters Setting and Operations

In order to change a parameter setting you must enter into the SETUP mode. Parameter setting starts with pressing the MENU key in the SETUP mode (called MENU state in this document). In the course of parameter

4.1 Parameters Setting and Operations *(continued)*

setting some guide information will be shown on the LCD. So it is easy to do the next step according to this information. Generally speaking, certain icons, which indicate which value is subject to change, will be shown on the LCD. Except for date and time setting, pressing UP or DOWN key enters into the previous or the next menu (UP key for the previous menu and DOWN key for the next menu), pressing the RIGHT or LEFT key alters the value of that specific parameter at the MENU state.

When possible, using a TV makes setup convenient. Otherwise, you may set parameters with the guide information shown on the LCD step by step. For your convenience two methods of parameter settings are introduced. In the first case we number the setting processes with small letters, while Roman numerals are used for the second case.

4.1.1 Setting the Camera Mode

Two ways are available for setting this parameter. One is to use the shortcut key and the other is through the MENU. With the shortcut key, you can set the camera mode to "video" by pressing the UP key and set the camera mode to "camera" by pressing the DOWN key in SETUP mode.

The following shows you how to set camera mode to "video", provided that the previous value is "camera":

- a) In MENU state its initial state is shown in Fig. 5(a) and 5(1). The value of "camera" is highlighted.
- b) This parameter has two values: "camera" and "video". Pressing RIGHT or LEFT key can switch between these two parameters. In this example, after pressing RIGHT or LEFT key, "video" will be highlighted, shown in Fig. 5(b) and 5(2).
- c) Press OK key for saving the current setting or MENU key for canceling the setting operation and exiting. Please note, you'll quit the parameter setting without any saving and no parameter is changed if you press the MENU key at any time before pressing OK key. After pressing OK key, you'll see the guide information shown in Fig. 5(c) and 5(3).

Figure 5: Setting Camera Mode

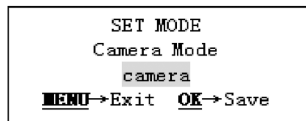

(a)

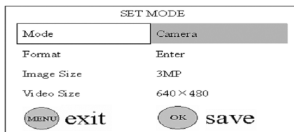

(1)

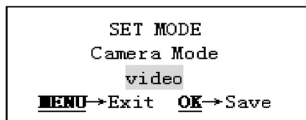

(b)



(2)

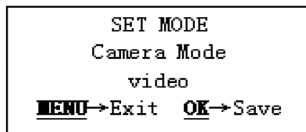

(c)

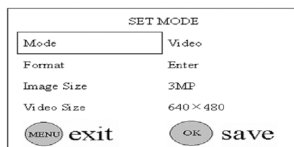

(3)

4.1.2 Formatting the SD Card

- The system will delete all files stored in the SD card after formatting. Therefore you should make sure that you have made a backup of important data. In MENU state press UP or DOWN key until the system enters into the format menu, shown in Fig. 6(a) and 6(1).
- Push the OK key. Then the system will ask you to decide whether to format the SD-card or not, shown in Fig. 6(b) and 6(2).
- If you want to proceed the formatting process, push the RIGHT or LEFT key to change the value to [YES]. [YES] will be highlighted, shown in Fig. 6(c) and 6(3).
- Push the OK key to start formatting the SD card. During formatting the guide information will be changed, shown in Fig. 6(d) and

4.1.2 Formatting the SD Card (continued)

6(4). Please note, you'll quit the parameter setting without any saving and no parameter is changed if you press the MENU key at any time before pressing OK key in step d. After formatting, you can push the UP or DOWN key to set another parameter, or push the MENU key for leaving the MENU state.

Figure 6: Formatting An SD Card

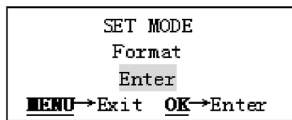

(a)



(1)

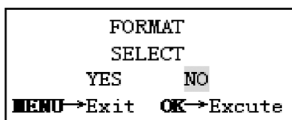

(b)

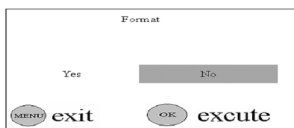

(2)

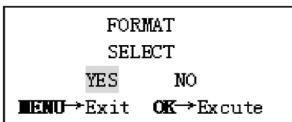

(c)



(3)

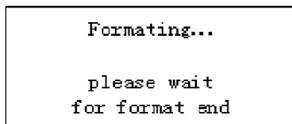

(d)

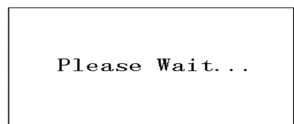

(4)

4.1.3 Setting Image Size (Resolution)

This parameter has two values: 5 megapixels (5M Pixel or 5MP) and 3 megapixels (3M Pixel or 3MP). The default value is 3 megapixels. The following shows you how to set pixel size as "3M Pixel" provided that the previous value is "5M Pixel" at MENU state:

- Push the UP or DOWN key until the parameter "Image Size" appears, shown in Fig. 7(a) and 7(1).
- Push the RIGHT or LEFT key, the value will be changed to "3M Pixel", shown in Fig. 7(b) and 7(2). The value "3M Pixel" is highlighted.
- Press OK key to save the current setting or MENU key for canceling the setting and quitting. After pressing OK key the selected value will be no more highlighted, shown in Fig. 7(c) and 7(3).

Figure 7: Setting Pixel Size (Resolution)



(a)

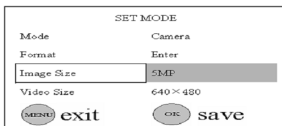

(1)



(b)



(2)



(c)

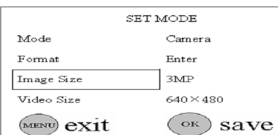

(3)

4.1.4 Setting Video Size (Resolution)

This parameter also has two values: VGA (640×480) and QVGA (320×240). The default value is "640×480" (VGA). The following shows you how to change the video size to "320×240" (lower resolution/reduced file size) :

- Push the UP or DOWN key until the parameter "Video Size" appears, shown in the Fig. 8(a) and 8(1).
- Push the RIGHT or LEFT key, the value of the parameter will be changed to "320×240", shown in the Fig. 8(b) and 8(2).
- Press OK key to save the current setting or MENU key for canceling setting and exiting. After pressing OK key the selected value will be no more highlighted, shown in the Fig. 8(c) and 8(3).

Figure 8: Setting Video Size (Resolution)

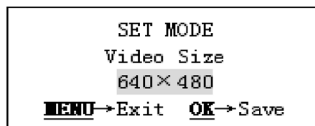

(a)

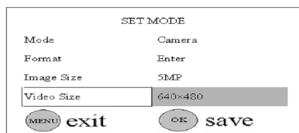

(1)

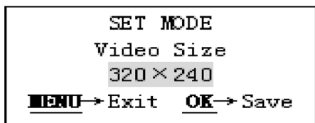

(b)



(2)



(c)



(3)

4.1.5 Setting Date and Time

You can change the date and time of the device by setting this parameter when necessary, e.g., after every battery change. It must be pointed out that the function of some keys is not the same as previous, such as UP/DOWN key is used for changing the value of date/ time and RIGHT/LEFT key is used for jumping to the next setting menu. The format of the date is month/day/year while the time format is hour:minute:second. And the valid value for year is between 2006 and 2031. Provided that the date and time are needed to be set to November the fifteenth 2007 and half past ten, in MENU state the steps are as follows:

- a) Push the UP or DOWN key until the parameter "Set Clock" appears, shown in the Fig. 9(a) and 9(1).
- b) Push the OK key to start to set the month. Then the current date and time will be shown with the first item month highlighted, shown in the Fig. 9(b) and 9(2).
- c) No change is required to set the month because the current showing month is the same as the desired setting month 11. So directly push the RIGHT key to enter into the day setting as shown in the Fig. 9(c) and 9(3).
- d) Press the UP or DOWN key until the day changes to 15 as shown in the Fig. 9(d) and 9(4).
- e) Press the RIGHT key to enter into the year setting as shown in the Fig. 9(e) and 9(5).
- f) Press the UP or DOWN key until the year changes to 2007 as shown in the Fig. 9(f) and 9(6).
- g) Press the RIGHT key to enter into the hour setting as shown in the Fig. 9(g) and 9(7).
- h) Press the UP or DOWN key until the hour changes to 10 as shown in the Fig. 9(h) and 9(8).
- i) Press the RIGHT key to enter into the minute setting as shown in the Fig. 9(i) and 9(9).
- j) Press the UP or DOWN key until the minute changes to 30 as shown in the Fig. 9(j) and 9(10).
- k) Press the RIGHT key to enter into the second setting as shown in the Fig. 9(k) and 9(11).

- l) Press the UP or DOWN key until the second changes to 00 as shown in the Fig. 9(l) and 9(12).
- m) After the settings of the date and time are all finished, push the OK key to save them. Please note, you'll quit the parameter setting without any saving and no parameter is changed if you press the MENU key at any time only before pressing OK key in step m.

Figure 9: Setting Date and Time

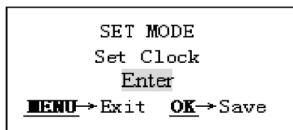

(a)

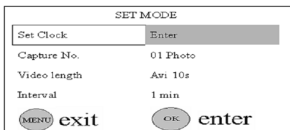

(1)

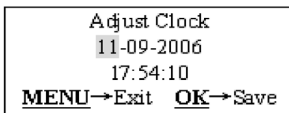

(b)

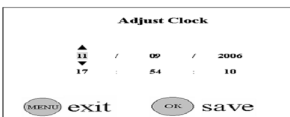

(2)

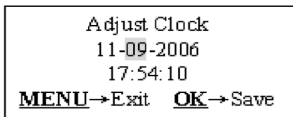

(c)

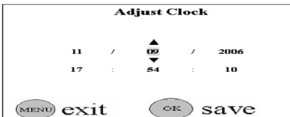

(3)

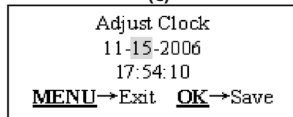

(d)

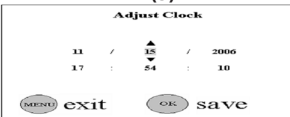

(4)

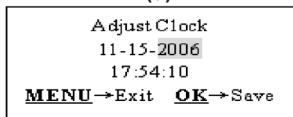

(e)

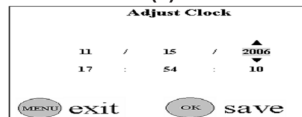

(5)

Figure 9: Setting Date and Time (continued)

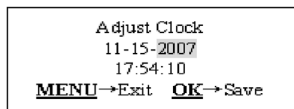

(f)

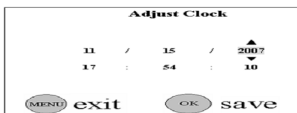

(6)

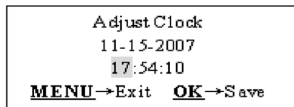

(g)

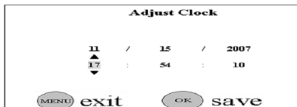

(7)

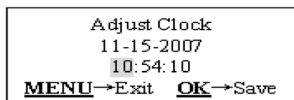

(h)

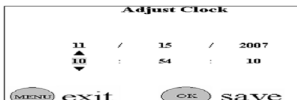

(8)

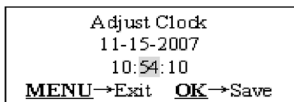

(i)

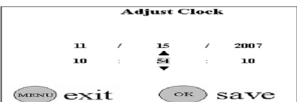

(9)

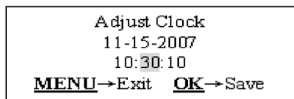

(j)

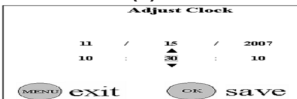

(10)

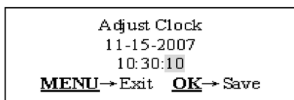

(k)

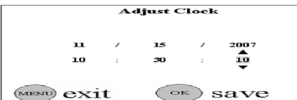

(11)

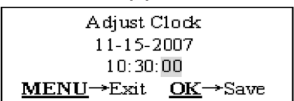

(l)

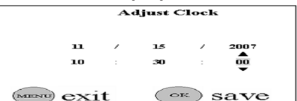

(12)

4.1.6 Setting Continuous Shooting Numbers

This parameter affects the number of pictures taken for each triggering in the camera mode and is effective and can be adjusted only when the device is set to the ON (Live) mode. It has three values: "1 Photo" (take 1 picture after triggered) and "2 Photo" (take 2 pictures with a certain interval after each triggering) and "3 Photo" (take 3 pictures with a certain interval after each triggering). Its default value is "1 Photo". The following shows you how to set shooting numbers as "3 Photo" provided that the previous value is "1 Photo" in MENU state:

- In MENU state push the UP or DOWN key until the parameter "Capture Number" appears as shown in the Fig. 10(a) and 10(1).
- Push the RIGHT key two times. The value of this parameter will be changed to "3 Photo" and the value "3 Photo" is highlighted as shown in the Fig. 10(b) and 10(2).
- Press OK key for saving setting or MENU key for canceling operation and exiting. After pressing the OK key the selected value will no longer be highlighted, shown in the Fig. 10(c) and 10(3).

Figure 10: Setting Shooting Numbers

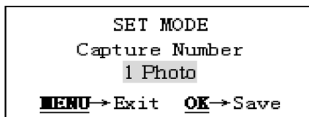

(a)



(1)

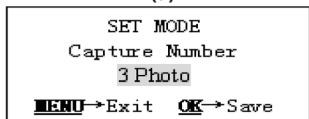

(b)



(2)

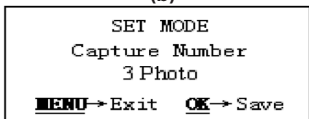

(c)



(3)

4.1.7 Setting Video Length

This parameter is effective and can be adjusted only with the device in the video mode for the ON mode. Its value extends from 1 to 60 seconds with a step of one second. The default value is 10 seconds. During adjusting (by the UP or Down key), there is a accelerating function for the RIGHT key: pressing the RIGHT key steadily for a few seconds, the step length will increase to 5 seconds first, and then to 10 seconds per step a few seconds later (pressing LEFT key will decrease values).

The following shows you how to set video length to "Avi 5 Second" provided that the previous value is "Avi 10 Second" in MENU state:

- Push the UP or DOWN key until the parameter "Video Length" appears as shown in the Fig. 11(a) and 11(1).
- Push the RIGHT or LEFT key until the value changes to "Avi 5 Second" as shown in the Fig. 11(b) and 11(2).
- Press OK key for saving setting or MENU key for canceling operation and exiting. After pressing OK key the selected value will be no more highlighted, shown in the Fig. 11(c) and 11(3).

Figure 11: Setting Video Length

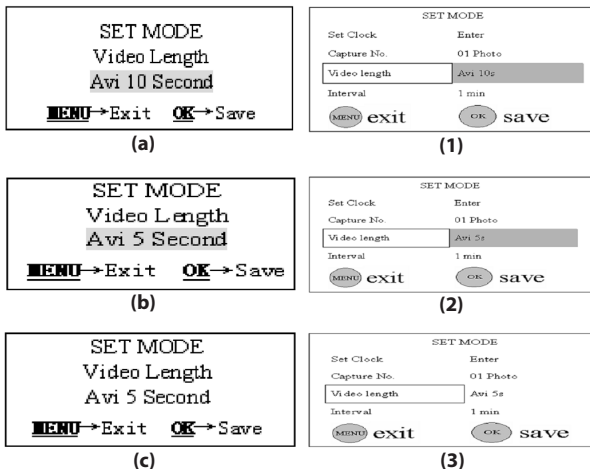

4.1.8 Setting Triggering Interval Time

This parameter is only effective in the ON mode. It means that how long the PIR of the BUSHNELL TROPHY CAM will be disabled after each triggering in the ON mode. During this time the PIR of the device will not react to the motion. This parameter has 120 values, ranging from 0 to 59 seconds (with a step of 1 second) and from 1 to 60 minutes (with a step of 1 minute). The default value is 1 minute. During setting the RIGHT or LEFT key can also be used as an acceleration key in the same way described in 4.1.7.

The following shows you how to set triggering interval time to "5 Minute" provided that the previous value is "1 Minute" in MENU state:

- Push the UP or DOWN key until the parameter "Interval" appears as shown in the Fig. 12(a) and 12(1).
- Push the RIGHT or LEFT key until the value changes to "5 Minute" as shown in the Fig. 12(b) and 12(2).
- Press OK key for saving setting or MENU key for canceling operation and exiting. After pressing OK key the selected value will be no more highlighted, shown in the Fig. 12(c) and 12(3).

Figure 12: Setting Triggering Interval Time

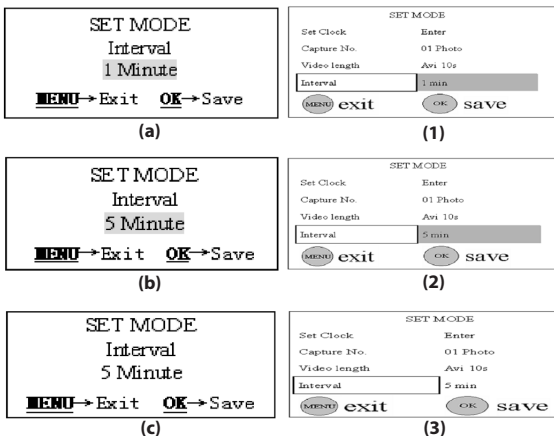

4.1.9 Setting PIR Sensitivity

This parameter defines the sensitivity of the PIR. There are three degrees: High, Normal and Low with default value "Normal". The higher degree indicates that the BUSHNELL TROPHY CAM is more easily triggered by motion, taking more pictures or recording more videos. It is recommended to use high sensitivity degree in warmer environments, and to use lower sensitivity for cooler environments.

The following shows you how to set PIR sensitivity as "Low" provided that the previous value is "Normal" in MENU state:

- Push the UP or DOWN key until the parameter "Sensor Level" appears as shown in the Fig. 13(a) and 13(1).
- Push the RIGHT or LEFT key until the value changes to "Low" as shown in the Fig. 13(b) and 13(2).
- Press OK key for saving setting or MENU key for canceling operation and exiting. After pressing OK key the selected value will be no more highlighted, shown in the Fig. 13(c)

Figure 13: Setting PIR Sensitivity

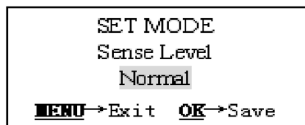

(a)

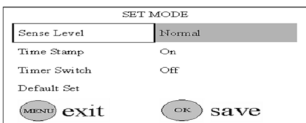

(1)

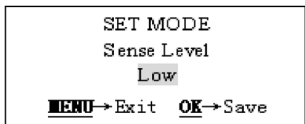

(b)

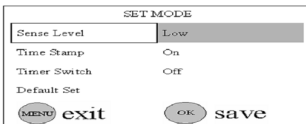

(2)

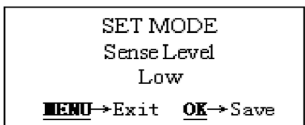

(c)

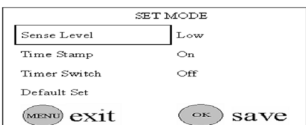

(3)

4.1.10 Setting Time Stamp

This parameter defines whether the time should be stamped in the pictures and video clips or not. The following shows you how to set time stamp as "Off" provided that the previous value is "On" in MENU state:

- Push the UP or DOWN key until the parameter "Time Stamp" appears as shown in the Fig. 14(a) and 14(1).
- Push the RIGHT or LEFT key, the value of the parameter will be changed to "Off" as shown in the Fig. 14(b) and 14(2). The value "Off" is highlighted.
- Press OK key for saving setting or MENU key for canceling operation and exiting. After pressing OK key the selected value will be no more highlighted, shown in the Fig. 14(c) and 14(3).

Figure 14: Setting Time Stamp

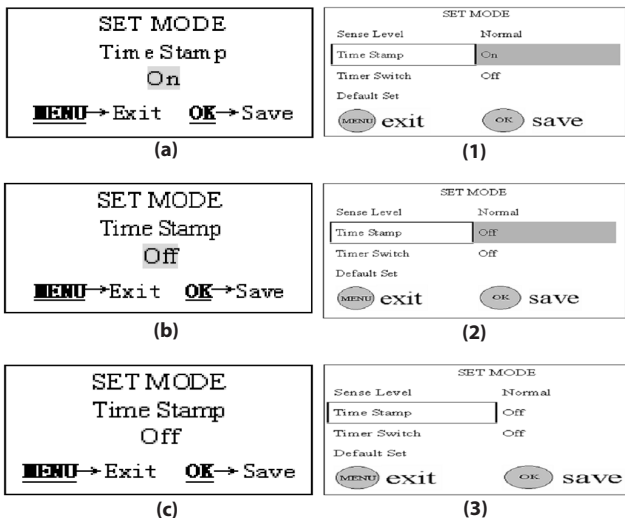

4.1.11 Setting the Timer

This parameter is only valid in the ON mode and defines a certain time lapse in a day when the BUSHNELL TROPHY CAM can be triggered. In the rest of the time the device is shut off. The effective value of the hour ranges from 0 to 23 while the minute ranges from 0 to 59. The setting of this parameter is similar to that of date and time.

Please note that the start and stop time can only be effective when the timer is set to the value of "On". Provided that the device should work from 8am to 5pm, in MENU state detailed operations are as follows:

- a) In MENU state push the UP or DOWN key until the parameter "Timer Switch" appears as shown in the Fig. 15(a) and 15(1).
- b) Push the RIGHT or LEFT key at first. Then the value of this parameter will be changed to "On", shown in the Fig. 15(b) and 15(2).
- c) Push the OK key to enter into setting start time. Then the hour of start time can be set as shown in the Fig. 15(c) and 14(3).
- d) Push the UP or DOWN key until the hour of start time changes to 8 as shown in the Fig. 15(d) and 15(4).
- e) Press the RIGHT key to set minute of start time as shown in the Fig. 15(e) and 15(5).
- f) Push the UP or DOWN key until the minute of start time changes to 0 as shown in the Fig. 15(f) and 15(6).
- g) Press the RIGHT key to set hour of stop time as shown in the Fig. 15(g) and 15(7).
- h) Push the UP or DOWN key until the hour of stop time changes to 17 as shown in the Fig. 15(h) and 15(8).
- i) Press the RIGHT key to set minute of stop time as shown in the Fig. 15(i) and 15(9).
- j) Push the UP or DOWN key until the minute of stop time changes to 0 as shown in the Fig. 15(j) and 15(10).
- k) Press OK key for saving timer setting or MENU key for canceling operation and exiting. After pressing OK key the selected value will be no more highlighted, shown in the Fig. 15(k) and 15(11). Next press MENU key to return to preview state.

Figure 15: Setting the Timer

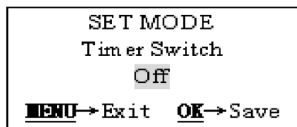

(a)

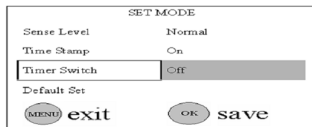

(1)

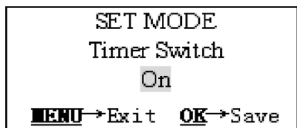

(b)

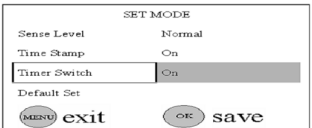

(2)

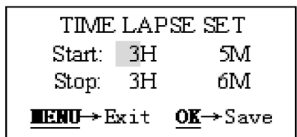

(c)



(3)

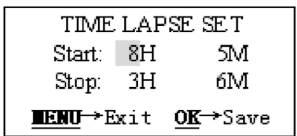

(d)

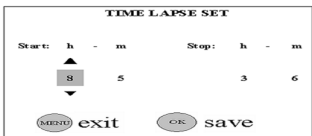

(4)

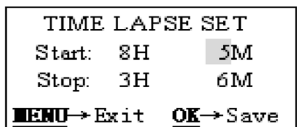

(e)

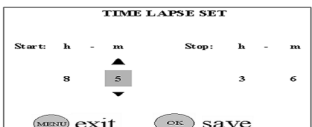

(5)

Figure 15: Setting the Timer

TIME LAPSE SET
 Start: 8H 0M
 Stop: 3H 6M
MENU→Exit **OK**→Save

(f)

TIME LAPSE SET
 Start: h - m Stop: h - m
 8 0 3 6
 (MENU) exit (OK) save

(6)

TIME LAPSE SET
 Start: 8H 0M
 Stop: 3H 6M
MENU→Exit **OK**→Save

(g)

TIME LAPSE SET
 Start: h - m Stop: h - m
 8 0 3 6
 (MENU) exit (OK) save

(7)

TIME LAPSE SET
 Start: 8H 0M
 Stop: 17H 6M
MENU→Exit **OK**→Save

(h)

TIME LAPSE SET
 Start: h - m Stop: h - m
 8 0 17 6
 (MENU) exit (OK) save

(8)

TIME LAPSE SET
 Start: 8H 0M
 Stop: 17H 6M
MENU→Exit **OK**→Save

(i)

TIME LAPSE SET
 Start: h - m Stop: h - m
 8 0 17 6
 (MENU) exit (OK) save

(9)

TIME LAPSE SET
 Start: 8H 0M
 Stop: 17H 0M
MENU→Exit **OK**→Save

(j)

TIME LAPSE SET
 Start: h - m Stop: h - m
 8 0 17 0
 (MENU) exit (OK) save

(10)

TIME LAPSE SET
 Start: 8H 0M
 Stop: 17H 0M
MENU→Exit **OK**→Save

(k)

TIME LAPSE SET
 Start: h - m Stop: h - m
 8 0 17 0
 (MENU) exit (OK) save

(11)

4.1.12 Reloading the Default Settings

Sometimes it is very helpful to load the default settings. This can be simply done according to the following steps:

- In MENU state press the UP or DOWN key until the parameter "Default Set" appears as shown in the Fig. 16(a) and 16(1).
- Push the OK key to load default settings or MENU key to cancel this operation. After pressing OK key related parameters are set to default values (see Table 1). And then the system enters into preview state and some icons shows in the LCD as illustrated in Fig. 16(b).

Figure 16: Reloading Default Settings

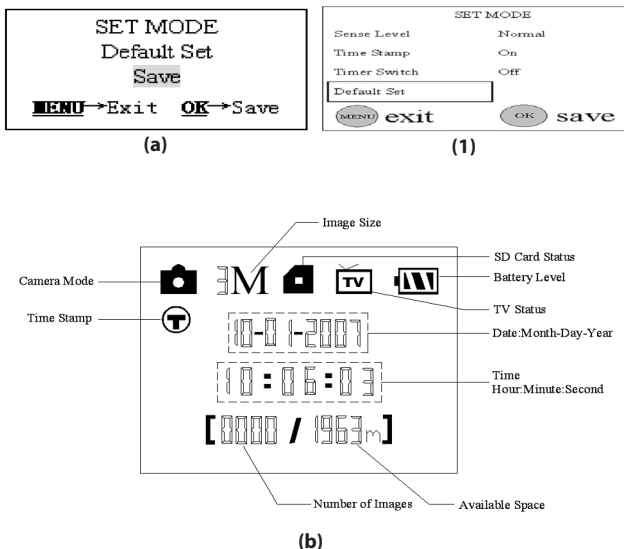

4.2 Playing back and Deleting Operations

Note that stand-alone operations of playback and deleting can only be done in the SETUP mode.

4.2.1 LCD Playback (*Models with Internal Color Viewscreen only*)

- a) Push the "OK" button to enter image review mode.
- b) Use the "UP" or "DOWN" buttons to scroll through images.
- c) Push MENU to delete an image. Image delete mode works as described in section 4.2.3 below.
- d) To exit image review mode, push "OK".

4.2.2 TV Monitor Playback

- a) A TV monitor can also be used to play back pictures (or videos) from the device. To do this, connect a TV monitor or a Picture Viewer (such as a digital picture frame) that has a TV-in interface with the BUSHNELL TROPHY CAM by a video cable (included).
- b) Enter into the SETUP mode.
- c) Push the OK key. Then the latest picture (or video) will be displayed on the TV. For video clips, press the SHOT (RIGHT) key to start playing, press again to stop. When viewing images, the total number of all images in the SD card and the index of the displaying image are shown in the center of LCD and at the bottom of TV monitor respectively.
- d) Push the UP key for the previous picture (or video) and the DOWN key for the next one.
- e) Push the OK key to return to preview state when playback is finished.

4.2.3 Deleting Operations (*Stand-alone*)

- a) Firstly, find the image (or video) which is going to be deleted (how to find the object please refer to 4.2.1).
- b) Push the MENU key. Then [Del Image One] will be displayed in the middle of LCD.

4.2.3 Deleting Operations (Stand-alone) (continued)

- c) If you only want to delete the current one, just skip this step. If all images and videos in the SD card should be deleted, push the RIGHT or LEFT key and then the LCD will show [Del Image All].
- d) Pressing the OK key will inform you again whether to perform the operation with "No" (default prompt). Press the RIGHT or LEFT key to change the value to "Yes" and then [Yes] highlighted will display in the middle of LCD.
- e) Press the OK key to delete and MENU key to exit to step a).

Please Note, after deleting a picture or a video file, the deleted files can't be restored! Furthermore, in order to delete all images and video clips in the SD card, it is possible to format the SD card, refer to 4.1.2.

4.3 LIVE Monitoring

In the SETUP mode you should set the necessary operational parameters of the BUSHNELL TROPHY CAM, such as camera mode and triggering interval time. Next, switch to the ON mode. And then the device starts monitoring automatically.

By entering into the ON mode, the motion indication LED (red) will blink for about 10s. This time lets you make preparation for monitoring. For example, you can mount and lock the front cover, fix the BUSHNELL TROPHY CAM and then walk away. In this waiting time, the PIR indication light (RED) will blink continuously. After the light is put off, the PIR starts to work.

When activity occurs in front of the camera, the PIR can detect them and then the BUSHNELL TROPHY CAM starts to take picture(s) or video as programmed. According to the pre-defined triggering interval time the PIR can be reactivated after this time lapse is over. Next, the BUSHNELL TROPHY CAM will repeat this process. Please note, the PIR is strongly sensitive to the temperature. When the temperature difference between environment and object goes larger, the sensing distance is farther. The average sensing distance is about 45 ft.

4.4 Sensing Angle and Distance Test

To test whether the BUSHNELL TROPHY CAM can monitor a certain position, this operation is needed. You can check the sensing angle and monitoring distance of the BUSHNELL TROPHY CAM via this operation. To perform the test: switch the BUSHNELL TROPHY CAM to the SETUP mode, and then make movements in front of the camera. If the PIR indication light blinks, it indicates that position can be sensed. Otherwise, that place is out of the sensing area. You can do a series of tests to determine positions being monitored and being not monitored, and then you can estimate the best angle of the BUSHNELL TROPHY CAM.

4.5 File System

The BUSHNELL TROPHY CAM supports two kinds of file system format: FAT12 and FAT16. The default value is FAT16 to save pictures and videos. Here are some important notices.

You don't need to be concerned about the file system format of the BUSHNELL TROPHY CAM unless you have problems with reading the SD card by your equipment. If this happens, please format the SD card in a BUSHNELL TROPHY CAM or in a computer at first and then insert the card into your camera to make a try.

The default file system format of this BUSHNELL TROPHY CAM is FAT16. Most computers can read data from SD card with format FAT16.

When you format a SD card in your computer, you should to choose the file system format as FAT16. Normally FAT16 is recommended unless your other image viewer is equipped with FAT12 format.

4.6 File Format

The BUSHNELL TROPHY CAM uses a SD card to save images and videos in the pre-named folder \DCIM\100EK113. Each new image or video will be numbered incrementally by shooting time. The saving name likes IM000001.JPG or IM000001.AVI. Through the suffix you can distinguish whether the file is an image (with suffix .jpg) or a video (with suffix .avi).

4.9 Factory Default

When leaving the factory, most commonly used parameters usually have their default for the product. These values are all optimal or commonly used. The predetermined values of primary parameters for the BUSHNELL TROPHY CAM are shown in table 1 of 3.7.

5 Mounting the BUSHNELL TROPHY CAM

When you want to use the ON mode of the BUSHNELL TROPHY CAM in the outdoors, for scouting, you must mount the device in a certain place properly. It is recommended to mount the BUSHNELL TROPHY CAM on a tree whose diameter is about 6 in. (15cm). To get the optimal picture quality, the tree can be 16-17 ft. (5 meters) away from the place to be monitored, and at a height of 5-6.5 ft. (1.5~2 m).

There are two ways to mount the BUSHNELL TROPHY CAM : using a band shaped strap, or the bottom screw.

Using the strap: To use the strap to fix the BUSHNELL TROPHY CAM on a tree is illustrated in Fig. 17. Take the strap ends and go through the two back holes of the BUSHNELL TROPHY CAM At the end, tie the buckle the strap together around the tree.

Using Bottom screw: The camera is equipped with a socket at the bottom to enable mounting on a tripod or other mounting accessories with 1/4-20 thread.

Figure 17: Using the Strap for Mounting



Technical Specifications

Image Sensor	5 Megapixel Color CMOS
Maximum Pixel Size	2560x1920
Lens	F=3.1; FOV=40°; Auto IR-Cut-Remove (at night)
IR-Flash Range	12m-15m
Display Screen	25x35mm (1.7")
Memory	SD Card, Maximum capacity 2GB
Picture Size	5MP = 2560x1920; 3MP = 2048x1536
Video Size	640x480: 16fps; 320x240: 20fps
PIR sensitivity	PIR with 3 sensitivity level: High/Normal/Low
Operation	Day/night
Response Time	1s
Triggering Interval	0sec. - 60min. programmable
Shooting Numbers	1~3 programmable
Video Length	1-60sec. programmable
Timer Switch	On /Off Time Lapse programmable
Power Supply	8xAA recommended, 4xAA as emergency power
Stand-by Current	< 0.3mA(<7mAh/day)
Power Consumption	150mA (+450mA when IR-LED lighted)
User Interface	LCD display
Interface	TV out (NTSC); USB; SD card holder; 6V DC external
Security	Strap; ¼-20 attachment
Operating Temperature	-20 - 60°C (Storage temperature: -30 - 70°C)
Operating Humidity	5% - 90%
Security authentication	FCC

TWO-YEAR LIMITED WARRANTY

Your Bushnell® product is warranted to be free of defects in materials and workmanship for two years after the date of purchase. In the event of a defect under this warranty, we will, at our option, repair or replace the product, provided that you return the product postage prepaid. This warranty does not cover damages caused by misuse, improper handling, installation, or maintenance provided by someone other than a Bushnell Authorized Service Department.

Any return made under this warranty must be accompanied by the items listed below:

- 1) A check/money order in the amount of \$10.00 to cover the cost of postage and handling
- 2) Name and address for product return
- 3) An explanation of the defect
- 4) Proof of Date Purchased
- 5) Product should be well packed in a sturdy outside shipping carton, to prevent damage in transit, with return postage prepaid to the address listed below:

IN U.S.A. Send To:

Bushnell Outdoor Products
Attn.: Repairs
8500 Marshall Drive
Lenexa, Kansas 66214

IN CANADA Send To:

Bushnell Outdoor Products
Attn.: Repairs
25A East Pearce Street, Unit 1
Richmond Hill, Ontario L4B 2M9

For products purchased outside the United States or Canada please contact your local dealer for applicable warranty information. In Europe you may also contact Bushnell at:

Bushnell Germany GmbH
European Service Centre
Mathias-Brüggen-Str. 80
D-50827 Köln
GERMANY
Tel: +49 221 995568-0
Fax: +49 221 995568-20

This warranty gives you specific legal rights.
You may have other rights which vary from country to country.

©2009 Bushnell Outdoor Products

Specifications and designs are subject to change without any notice or obligation on the part of the manufacturer.

FCC Compliance Statement:

This equipment has been tested and found to comply with the limits for a Class B digital device, pursuant to part 15 of the FCC Rules. These limits are designed to provide reasonable protection against harmful interference in a residential installation.

Operation is subject to the following two conditions: (1) This device may not cause harmful interference, and (2) this device must accept any interference received, including interference that may cause undesired operation.

This equipment generates, uses and can radiate radio frequency energy and, if not installed and used in accordance with the instructions, may cause harmful interference to radio communications. However, there is no guarantee that interference will not occur in a particular installation. If this equipment does cause harmful interference to radio or television reception, which can be determined by turning the equipment off and on, the user is encouraged to try to correct the interference by one or more of the following measures:

- Reorient or relocate the receiving antenna.
- Increase the separation between the equipment and receiver.
- Connect the equipment into an outlet on a circuit different from that to which the receiver is connected.
- Consult the dealer or an experienced radio/TV technician for help.

The device does not contain any user-serviceable parts. Repairs should only be made by an Authorized Bushnell repair center. Unauthorized repairs or modifications could result in permanent damage to the equipment, and will void your warranty and your authority to operate this device under Part 15 regulations.

The shielded interface cable which is provided must be used with the equipment in order to comply with the limits for a digital device pursuant to Subpart B of Part 15 of FCC Rules.



Deux notes importantes :

Veillez noter : Le filtre utilisé pour les photos durant la journée se déplacera à l'intérieur de l'appareil lorsque l'interrupteur sera mis sur la position d'arrêt. Ceci est normal. Une fois que vous mettrez l'appareil sous tension, le filtre se déplacera automatiquement au bon endroit et conservera cette position.

Veillez noter : L'ACL se mettra hors tension lorsque vous ferez coulisser l'interrupteur sur la position de «MARCHE». En fait, l'ACL se mettra hors tension et pourra présenter une petite ligne noire lorsque vous mettrez l'interrupteur à la position de «MARCHE». Cette ligne disparaîtra au bout d'une seconde. Ceci est normal.

1 Introduction

1.1 Description générale

Le Trophy Cam de Bushnell est une caméra numérique d'exploration. Son fonctionnement peut être déclenché par tout mouvement d'animaux vivants dans un endroit donné, décelé par un capteur de mouvement passif aux infrarouges (PIR) hautement sensible. L'appareil prend alors des photos de qualité (jusqu'à des clichés de 5MP) ou des vidéosclips.

Le TROPHY CAM de BUSHNELL consomme très peu de courant (moins de 300 μ A) dans le mode surveillance. Ceci signifie qu'il peut avoir jusqu'à six mois de fonctionnement dans le mode surveillance lorsque le dispositif est alimenté par huit piles alcalines AA et jusqu'à douze mois en utilisant des piles AA au lithium. Une fois qu'un mouvement dans la zone surveillée est décelé, la caméra numérique se déclenche immédiatement (en principe en moins d'une seconde) et prend automatiquement des photos ou des vidéos conformément à des réglages programmés précédemment. Le TROPHY CAM est équipé d'un DEL à infrarouges incorporé faisant office de flash, si bien qu'il peut fournir des images claires ou des vidéos (en noir et blanc) même dans l'obscurité et prendre des photos et des vidéos couleur lorsqu'il a suffisamment de luminosité. L'appareil est conçu pour un usage en plein air et il résiste à l'eau et à la neige.

1.2 Application

Le TROPHY CAM de BUSHNELL peut être utilisé comme caméra de sentier pour la chasse ou l'exploration. Il peut servir également d'appareil de surveillance.

1.3 Pièces

Le TROPHY CAM de BUSHNELL a les interfaces suivantes : port USB, fente de carte SD, sortie TV, et courant d'entrée CC externe. La fig. 1 montre la vue avant du TROPHY CAM de BUSHNELL et ses pièces fonctionnelles. La fig. 2 montre tous les boulons du clavier de commandes et les icônes sur l'écran lorsqu'il est fermé.

Un clavier de commandes est le dispositif interface du TROPHY CAM de BUSHNELL. Il #1est principalement utilisé pour régler les fonctions opérationnelles et les paramètres. Comme l'indique la fig. 2, il y a six touches : HAUT, BAS, GAUCHE, DROITE, MENU et OK. Sauf pour la touche «MENU» qui est utilisée pour entrer ou quitter les menus, toutes les quatre autres touches ont une seconde fonction (pour les opérations raccourcies) en plus de leurs fonctions originales (haut, bas, droite et OK) : La touche «BAS» est également utilisée pour régler le mode appareil photo

1.3 Pièces (suite)

tandis que la touche «HAUT» règle la caméra en mode «vidéo». La touche «DROITE» sert également de touche d'obtinateur («SHOT») de la caméra et la touche «OK» règle le mode «Reproduction»..

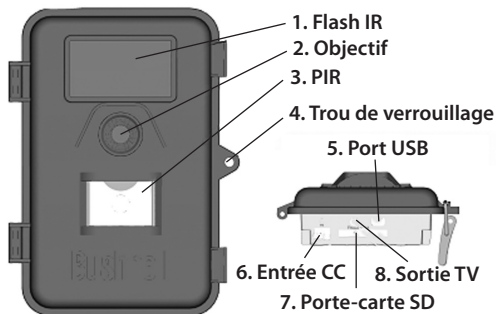

Figure 1: Vue avant du Trophy Cam de Bushnell

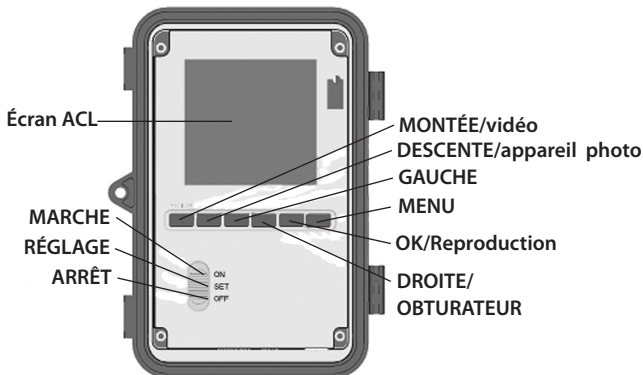

Figure 2: Boutons du clavier et icônes sur l'écran

1.4 Sauvegarde des photos ou vidéos

Le TROPHY CAM de BUSHNELL utilise une carte mémoire SD (Secure Digital) pour sauvegarder les photos (dans le format .jpg) et les vidéos (dans le format .avi). Avant d'insérer la carte SD dans la fente de la carte en ouvrant le couvercle avant, veuillez vous assurer que le commutateur de protection d'écriture sur le côté de la carte et sur «arrêt» (et PAS dans la position de «verrouillage»). Les cartes SD jusqu'à une capacité maximale de 2GO sont acceptées. Ce qui suit décrit comment insérer et retirer la carte SD :

- Lorsque vous insérez la carte SD, veuillez ouvrir le couvercle avant, puis insérer la carte SD dans la fente de carte, le côté marqué vers le haut. Le son «clac» de la carte indique que la carte est raccordée avec succès. Si le mauvais côté de la carte est dirigé vers le haut, vous ne pourrez pas l'insérer sans forcer – il y a une seule façon correcte d'insérer les cartes.
- Pour sortir la carte SD, il suffit de pousser doucement sur la carte (n'essayez pas de la tirer vers l'extérieur sans l'avoir poussée au préalable). La carte est libérée de la fente lorsque vous entendez le clic.

MISE EN GARDE

Assurez-vous que le courant de l'appareil soit mis sur ARRÊT, avant d'insérer ou de retirer les cartes SD ou les piles.

2 Mises en garde

- La tension de fonctionnement du TROPHY CAM de BUSHNELL est de 6V. Vous pouvez le fournir avec 4 ou 8 piles AA ou vous pouvez utiliser une source de courant CC 6V extérieure (polarité positive «tip» (intérieure)).
- Veuillez insérer les piles comme indiqué, en respectant la bonne polarité.
- Veuillez mettre hors de fonctionnement la protection d'écriture avant d'insérer la carte SD (assurez-vous que le commutateur de protection de la carte n'est pas dans la position «VERROUILLÉE».
- Le TROPHY CAM de BUSHNELL n'a pas de mémoire interne pour les photos ou les vidéos. Veuillez donc insérer une carte SD (pendant que l'interrupteur de l'appareil est sur ARRÊT) avant de tester. Sinon, l'appareil ne pourra pas sauvegarder les photos ou les vidéos. Si aucune carte SD n'est insérée ou si le dispositif de protection d'écriture de la carte n'est pas désactivé, l'appareil s'arrêtera automatiquement après un long bip.
- On recommande de formater la carte SD avec le TROPHY CAM de BUSHNELL avant de l'utiliser pour la première fois.
- N'insérez pas ou ne sortez pas la carte SD lorsque l'interrupteur de courant se

2 Mises en garde (suite)

trouve à la position de MARCHÉ.

- Le TROPHY CAM de BUSHNELL sera dans le mode USB lorsque vous le raccorderez à un port USB d'un ordinateur. Dans ce cas, la carte SD fonctionne comme un disque amovible même si l'interrupteur de COURANT est sur ARRÊT.
- Le fait de placer l'interrupteur de courant sur RÉGLAGE forcera le TROPHY CAM de BUSHNELL dans le mode de RÉGLAGE, sinon, le TROPHY CAM de BUSHNELL entrera dans le mode de MARCHÉ automatiquement lorsqu'il sera placé à la position «MARCHÉ».
- Dans le mode de RÉGLAGE, le TROPHY CAM de BUSHNELL se fermera automatiquement après 3,5 minutes si aucune touche n'est enfoncée. Veuillez remettre le courant en marche si vous voulez continuer à faire fonctionner le clavier. Veuillez vous assurer qu'aucune interruption de courant ne se produise durant une mise à jour de micrologiciel, sinon le processus de mise à jour pourrait échouer. Si une défektivité se produit après un mauvais processus de mise à niveau et que la caméra s'arrête de fonctionner convenablement, veuillez retourner l'appareil pour réparation.

3 Fonctionnement de base

Si vous ne connaissez pas bien le fonctionnement du TROPHY CAM de BUSHNELL, les instructions suivantes vous aideront à obtenir un aperçu rapide. Avant de commencer toute opération, veuillez vous assurer que les piles sont correctement installées dans le TROPHY CAM de BUSHNELL et que la carte SD est bien branchée dans la fente de carte. Si la carte SD n'est pas installée correctement ou si sa protection d'écriture est désactivée, l'appareil émettra un son d'alarme avec un long bip, puis s'arrêtera automatiquement. Ce qui suit vous donne des instructions détaillées pour le fonctionnement du TROPHY CAM.

3.1 Installation des piles

Tout d'abord, vous devez installer les piles dans le TROPHY CAM. En fait, il existe deux méthodes pour fournir le courant à l'appareil : l'une consiste à utiliser huit piles AA et l'autre de se servir d'un approvisionnement en courant CC externe. On vous recommande d'utiliser huit piles neuves AA alcalines ou au lithium. À l'intérieur, les piles sont divisées en deux groupes parallèles ; chaque groupe contient quatre piles et peut fournir du courant au TROPHY CAM de BUSHNELL seul (avec une durée plus courte des piles). Cet appareil a huit fentes de piles, comme illustré à la figure 4. Les fentes 1, 2, 3 et 4 forment un groupe, tandis que les fentes 5,6,7 et 8 forment l'autre groupe.

3.1 Installation des piles (suite)

Des piles rechargeables peuvent également être utilisées mais elles peuvent avoir une durée plus courte due à leur efficacité inférieure en fonction du temps et des basses températures. On recommande donc d'utiliser des piles AA au lithium ou alcalines à haute performance ou un bloc-pile extérieur au plomb-acide avec un débit extérieur de 6V (pour une utilisation intense en hiver).

3.2 Raccordement à une source de courant extérieure

Vous pouvez également raccorder le TROPHY CAM de BUSHNELL à une source de courant externe CC de 6V si aucune pile n'est disponible. On recommande d'utiliser une source de courant avec une possibilité de courant supérieure à 1 000mA. Toutefois, dans des conditions suffisantes de lumière du jour, le TROPHY CAM de BUSHNELL peut fonctionner avec beaucoup moins de courant (>400mA). Veuillez utiliser le câble de source de courant (facultatif) pour raccorder la source de courant CC externe et insérez-la dans la prise de courant du TROPHY CAM de BUSHNELL pour vous assurer que la polarité est la bonne.

Si une source de courant extérieure et les piles sont raccordées, le TROPHY CAM de BUSHNELL sera alimenté par la source de courant externe.

En cas de piles faibles, l'indication de piles faibles (DEL bleu) s'allumera, pour indiquer que les piles devraient être changées.

3.3 Insertion de la carte SD

Insérez ensuite une carte SD dans la fente de carte. Veuillez vous référer à 1.4 pour les instructions détaillées.

3.4 Mise en marche et entrer dans le mode de MARCHÉ (sous tension)

Maintenant, vous pouvez mettre en marche le courant après avoir inséré la carte SD. Le TROPHY CAM de BUSHNELL a trois modes de fonctionnement de base :

- Mode ARRÊT : Interrupteur à la position ARRÊT.
- Mode MARCHÉ : Interrupteur à la position de MARCHÉ et l'écran ACL est arrêté.
- Mode RÉGLAGE : Interrupteur à la position RÉGLAGE et l'écran ACL est en marche.

Dans les trois modes ci-dessus, le mode ARRÊT est le mode sécuritaire spécifié lorsque des mesures doivent être prises, p. ex., remplacer la carte SD ou les piles ou transporter l'appareil.

3.4 Mise en marche et entrer dans le mode de MARCHÉ (sous tension) (suite)

Pour entrer dans le mode de MARCHÉ (sous tension) : Après la mise en marche du TROPHY CAM de BUSHNELL, celui-ci entrera dans le mode de MARCHÉ. L'indication DEL de mouvement (rouge) clignotera pendant environ 10 sec. Cet intervalle de temps a pour but de vous permettre de préparer le TROPHY CAM de BUSHNELL au fonctionnement, p. ex., fermer le couvercle avant et le verrouiller. Après être entré dans le mode de MARCHÉ, aucune commande manuelle n'est nécessaire ou possible. Le TROPHY CAM de BUSHNELL prendra des photos ou des vidéos automatiquement conformément aux réglages programmés précédemment, lorsqu'une activité est décelée à l'endroit soumis à la surveillance.

Si l'appareil était précédemment dans le mode de RÉGLAGE, vous avez juste besoin de faire coulisser l'interrupteur à la position de MARCHÉ.

3.5 Activation de l'écran ACL et entrée dans le mode de RÉGLAGE

Entrée dans le mode de réglage (test) : À n'importe quel moment dans le mode de RÉGLAGE, le mode de RÉGLAGE est activé en déplaçant l'interrupteur coulissant jusqu'à la position de RÉGLAGE (si une photo ou une vidéo vient juste d'être prise, cette action sera finie en premier).

Dans le mode de réglage, vous pouvez changer les réglages manuellement du TROPHY CAM de BUSHNELL ou réglez les paramètres de fonctionnement avec l'aide de l'ACL incorporé ou du moniteur externe de télévision.

3.6 Saisie manuelle

Dans le mode de RÉGLAGE, il vous suffit de viser l'objet et d'appuyer sur la touche SHOT. Quelques secondes plus tard, vous obtiendrez une photo sauvegardée dans la carte SD. Le nombre de photos et de vidéoclips à la partie inférieure de l'ACL augmentera d'une unité.

3.7 Réglages par défaut et surveillance sous tension

Lorsque le TROPHY CAM de BUSHNELL quitte l'usine, la plupart des paramètres sont réglés par défaut. Veuillez vous référer au tableau 1.

Tableau 1 : Réglages par défaut du TROPHY CAM de BUSHNELL

Nom du paramètre	Défaut	Autres réglages
Mode caméra	Caméra	Vidéo
Dimension d'image	3M pixel	5M pixel
Dimension de vidéo	640x480	320x240
Numéro de saisie	1 photo	2 photos, 3 photos
Longueur vidéo	Avi 10 secondes	1-60 secondes
Intervalle	1 minute	0-59 secondes, 1-60 minutes
Niveau de sensibilité	Normal	Haut, bas
Estampe de temps	Marche	Arrêt
Commutateur de minuterie	Arrêt	Marche (00:00 – 23:59)

Dans le mode de MARCHÉ (sous tension) le TROPHY CAM de BUSHNELL est prêt à déceler le mouvement. Une fois entré dans le mode MARCHÉ, le TROPHY CAM de BUSHNELL prendra des photos ou des vidéos automatiquement, conformément aux réglages précédents lorsqu'il a été déclenché par la détection de l'activité. Les photos ou vidéos seront sauvegardées sur la carte SD. Chaque photo ou vidéo a son propre nom de fichier.

Avant d'entrer dans le mode de MARCHÉ, veuillez faire attention à ce qui suit :

- (1) Les polarités du courant sont exactes et le courant est suffisant.
- (2) La carte SD a suffisamment d'espace et sa protection d'écriture est désactivée.
- (3) L'interrupteur est en position de MARCHÉ.
- (4) Évitez les dérangements de température et de mouvement à l'avant de l'appareil qui pourraient être causés par le fait de viser une source de chaleur ou des obstructions causées par les branches d'un arbre ou un buisson.
- (5) La hauteur au-dessus du sol pour placer l'appareil devrait varier en fonction de la dimension de l'objet d'une manière appropriée. En général, une mesure de 3 à 6 pieds est préférable.

3.8 Pour revoir des photos ou des vidéos

Il y a deux façons de revoir les photos ou les vidéos saisies :

- (1) Utilisez un ordinateur (ou un lecteur de carte SD avec un port USB)(2)
Servez-vous d'un moniteur de télévision (ou d'un lecteur de carte SD avec une prise d'entrée de TV)

Pour utiliser un ordinateur : Lorsque vous utilisez un ordinateur pour revoir les photos (ou les vidéoclips), raccordez tout d'abord l'appareil à l'ordinateur à l'aide d'un câble de rallonge USB. Puis, exécutez un programme commercial avec un fureteur d'images, ou un fureteur d'images incorporé dans le système d'exploitation pour revoir les images sauvegardées sur la carte SD sous le répertoire de \DCIM\100EK113.

Pour utiliser un téléviseur : Raccordez un moniteur de télévision sur le TROPHY CAM de BUSHNELL pour revoir à l'aide d'un téléviseur. Entrez ensuite le mode de RÉGLAGE. La dernière image apparaîtra sur le moniteur de télévision après que vous aurez appuyé sur la touche OK. Appuyez sur la touche UP (HAUT) pour l'image précédente et sur la touche DOWN (BAS) pour la suivante. L'index de l'image et le nombre total sont illustrés sur le moniteur durant la révision. À n'importe quel moment, le fait d'appuyer sur la touche OK à nouveau vous ramènera dans le mode de réglage.

3.9 Mise à l'arrêt

Mettez simplement l'interrupteur à la position ARRÊT lorsque vous n'avez pas besoin de l'utiliser. Veuillez noter que même dans le mode ARRÊT, le TROPHY CAM de BUSHNELL consomme du courant à un niveau faible. Donc, assurez-vous de retirer les piles du compartiment de piles si l'appareil n'est pas appelé à être utilisé sur une longue période.

4 Fonctionnement perfectionné

Une fois que vous vous serez familiarisé avec le fonctionnement de base du TROPHY CAM de BUSHNELL, vous êtes maintenant prêt pour le fonctionnement perfectionné. En principe, le fonctionnement perfectionné dans ce chapitre est très similaire au fonctionnement de base, sauf que les options et paramètres du TROPHY CAM de BUSHNELL sont expliqués avec plus de détail.

4.1 Réglage et fonctionnement des paramètres

Pour changer un réglage de paramètre, vous devez entrer dans le mode de RÉGLAGE. Le réglage de paramètre commence lorsque l'on appuie sur la touche MENU dans le

4.1 Réglage et fonctionnement des paramètres (suite)

mode de RÉGLAGE (appelé état de MENU dans ce document). Au cours du réglage du paramètre, certaines informations guides seront indiquées sur l'ACL. Donc, il est facile de passer à l'étape suivante conformément à ces renseignements. En règle générale, certaines icônes, qui indiquent quelle valeur est assujettie à un changement, apparaîtront sur l'ACL. Sauf pour le réglage de la date et de l'heure, le fait d'appuyer sur la touche UP (HAUT) ou DOWN (BAS) permet d'entrer dans le menu précédent ou le menu suivant (touche UP (HAUT) pour le menu précédent et touche DOWN (BAS) pour le menu suivant), le fait d'appuyer sur la touche RIGHT (DROITE) ou LEFT (GAUCHE) change la valeur de ce paramètre spécifique au stade MENU.

Lorsque cela est possible, le fait d'utiliser un téléviseur peut rendre le réglage plus pratique. Autrement, vous pouvez régler les paramètres avec l'information guide indiquée étape par étape sur l'ACL. Pour vous faciliter la tâche, deux méthodes de réglages des paramètres sont introduites. Dans le premier cas, nous numérotions les processus de réglage avec de petites lettres, tandis que des chiffres romains sont utilisés dans le second cas.

4.1.1 Réglage du mode caméra

Deux méthodes sont disponibles pour régler ce paramètre. L'une consiste à utiliser la touche de raccourci et l'autre se fait par l'intermédiaire du MENU. Avec la touche de raccourci, vous pouvez régler le mode caméra sur «vidéo» en appuyant sur la touche UP (HAUT) et régler le mode caméra sur «caméra» en appuyant sur la touche DOWN (BAS) dans le mode de RÉGLAGE. Ce qui suit explique comment vous pouvez régler le mode caméra sur «vidéo», à condition que la valeur précédente soit «caméra» :

- a) Dans le stade MENU, son stade initial est indiqué à la fig. 5(a) et 5(1). La valeur de «caméra» est surlignée.
- b) Ce paramètre a deux valeurs : «caméra» et «vidéo». Le fait d'appuyer sur la touche RIGHT (DROITE) peut permettre de passer entre ces deux paramètres. Dans cet exemple, après avoir appuyé sur la touche RIGHT (DROITE), «vidéo» sera surligné, illustré à la fig. 5(b) et 5(2).
- c) Appuyez sur la touche OK pour sauvegarder le réglage courant ou sur la touche MENU pour annuler l'opération de réglage et sortir. Veuillez noter, vous quitterez le réglage de paramètre sans sauvegarder quoi que ce soit et qu'aucun paramètre ne sera changé si vous appuyez sur la touche MENU à n'importe quel moment avant d'avoir appuyé sur la touche OK. Après avoir appuyé sur la touche OK, vous verrez l'information guide indiquée à la fig. 5(c) et 5(3).

Figure 5: Réglage du mode caméra

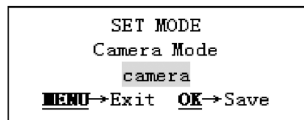

(a)



(1)

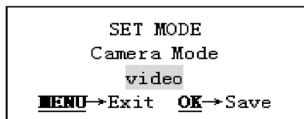

(b)



(2)

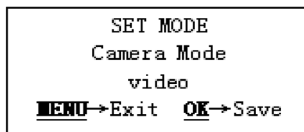

(c)

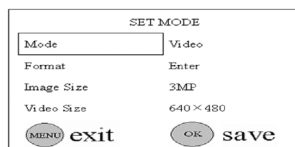

(3)

4.1.2 Formatage de la carte SD

- Le système supprimera tous les fichiers mis en mémoire sur la carte SD après le formatage. En conséquence, vous devriez toujours vous assurer que vous avez fait une sauvegarde des données importantes. Dans le stade MENU, appuyez sur la touche UP (HAUT) ou DOWN (BAS) jusqu'à ce que le système entre dans le menu de formatage, illustré à la fig. 6(a) et 6(1).
- Appuyez sur la touche OK. Le système vous demandera alors de décider si vous voulez ou non formater la carte SD, illustrée à la fig. 6(b) et 6(2).
- Si vous voulez passer au processus de formatage, appuyez sur la touche RIGHT (DROITE) pour changer la valeur en (YES) (OUI). (YES) sera surligné, illustré à la fig. 6(c) et 6(3).
- Appuyez sur la touche OK pour commencer le formatage de la carte SD. Durant le formatage, l'information guide sera changée comme illustré à la

4.1.2 Formatting the SD Card (continued)

fig. 6(d) et 6(4). Veuillez noter, vous quitterez le réglage des paramètres sans aucune sauvegarde et qu'aucun paramètre ne sera changé si vous appuyez sur la touche MENU à n'importe quel moment avant d'appuyer sur la touche OK dans l'étape d. Après le formatage, vous pouvez appuyez sur la touche UP (HAUT) ou DOWN (BAS) pour régler un autre paramètre, ou appuyer sur la touche MENU pour laisser le stade MENU.

Figure 6: Formatage d'une carte SD

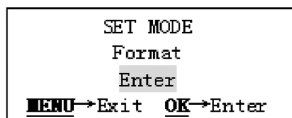

(a)



(1)

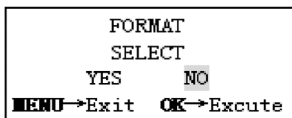

(b)

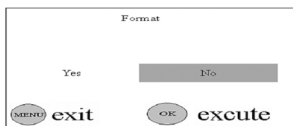

(2)

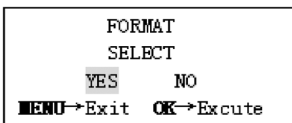

(c)



(3)

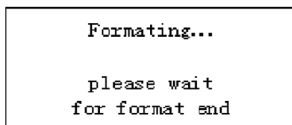

(d)

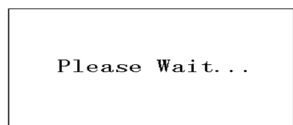

(4)

4.1.3 Réglage de dimension d'image (résolution)

Ce paramètre a deux valeurs : 5 mégapixels (5M Pixel ou 5MP) et 3 mégapixels (3M Pixel ou 3MP). La valeur par défaut est 3 mégapixels. Ce qui suit vous montre comment régler la dimension en pixel comme «3M Pixel» à condition que la valeur précédente soit «5M Pixel» au stade MENU :

- Appuyez sur la touche UP ou DOWN jusqu'à ce que le paramètre «dimension d'image» apparaisse, illustré à la fig. 7(a) et 7(1).
- Appuyez sur la touche RIGHT, la valeur sera changée en «3M Pixel», illustré à la fig. 7(b) et 7(2). La valeur «3M Pixel» est surlignée.
- Appuyez sur la touche OK pour sauvegarder le réglage courant ou sur la touche MENU pour annuler le réglage et quitter. Après avoir appuyé sur la touche OK, la valeur sélectionnée ne sera plus surlignée, illustré à la fig. 7(c) et 7(3).

Figure 7: Réglage de la dimension en pixels (résolution)



(a)



(1)



(b)



(2)



(c)

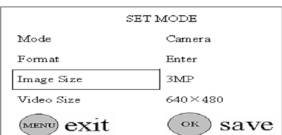

(3)

4.1.4 Réglage de dimension vidéo (résolution)

Ce paramètre a deux valeurs : VGA (640x480) et QVGA (320x240). La valeur par défaut est «640x480» (VGA). Ce qui suit vous montre comment régler la dimension vidéo comme «320x240» à condition que la valeur précédente soit «640x480»:

- Appuyez sur la touche UP ou DOWN jusqu'à ce que le paramètre «dimension vidéo» apparaisse, illustré à la fig. 8(a) et 8(1).
- Appuyez sur la touche RIGHT, la valeur du paramètre sera changée en «320x240», illustré à la fig. 8(b) et 8(2).
- Appuyez sur la touche OK pour sauvegarder le réglage courant ou sur la touche MENU pour annuler le réglage et quitter. Après avoir appuyé sur la touche OK, la valeur sélectionnée ne sera plus surlignée, illustré à la fig. 8(c) et 8(3).

Figure 8: Réglage de la dimension vidéo (résolution)

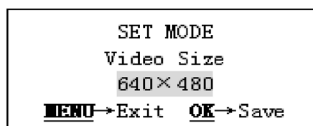

(a)

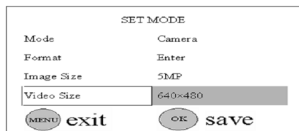

(1)

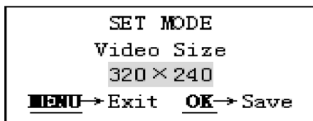

(b)



(2)



(c)



(3)

4.1.5 Réglage de la date et de l'heure

Vous pouvez changer la date et l'heure de l'appareil en réglant ce paramètre chaque fois que nécessaire, par ex., après chaque changement de piles. On doit préciser que la fonction de certaines touches n'est pas la même que précédemment. Ainsi la touche UP/DOWN est utilisée pour changer la valeur de Date/heure et la touche RIGHT est utilisée pour sauter jusqu'au menu de réglage suivant. Le format de la date est mois/jour/année tandis que le format d'heure est heure:minutes:secondes. Et la valeur pour l'année est entre 2006 et 2031. À condition que la date et l'heure ont besoin d'être réglées jusqu'au quinze novembre 2007 et dix heure et demie, dans le stade MENU les valeurs sont comme suit :

- a) Appuyez sur la touche UP ou DOWN jusqu'à ce que le paramètre «Réglage de l'horloge» apparaisse, illustré à la fig. 9(a) et 9(1).
- b) Appuyez sur la touche OK pour commencer à régler le mois. Puis la date et l'heure courantes seront illustrées, le premier article du mois étant surligné, illustré à la fig. 9(b) et 9(2).
- c) Aucun changement n'est requis pour régler le mois parce que le mois courant illustré est le même que le mois courant 11 désiré. Donc, appuyez directement sur la touche RIGHT pour entrer dans le réglage de jour comme illustré à la fig. 9(c) et 9(3).
- d) Appuyez sur la touche UP ou DOWN jusqu'à ce que le jour change à 15 comme illustré à la fig. 9(d) et 9(4).
- e) Appuyez sur la touche RIGHT pour entrer dans le réglage de l'année comme illustré à la fig. 9(e) et 9(5).
- f) Appuyez sur la touche UP ou DOWN jusqu'à ce que l'année change pour 2007 comme illustré à la fig. 9(f) et 9(6).
- g) Appuyez sur la touche RIGHT pour entrer dans le réglage de l'heure comme illustré à la fig. 9(g) et 9(7).
- h) Appuyez sur la touche UP ou DOWN jusqu'à ce que l'heure change à 10 comme illustré à la fig. 9(h) et 9(8).
- i) Appuyez sur la touche RIGHT pour entrer le réglage des minutes comme illustré à la fig. 9(i) et 9(9).
- j) Appuyez sur la touche UP ou DOWN jusqu'à ce que les minutes changent à 30 comme illustré à la fig. 9(j) et 9(10).
- k) Appuyez sur la touche RIGHT pour entrer dans le réglage des secondes comme illustré dans la fig. 9(k) et 9(11).
- l) Appuyez sur la touche UP ou DOWN jusqu'à ce que les secondes changent à 00 comme illustré dans la fig. 9(l) et 9(12).
- m) Après que les réglages de la date et de l'heure soient terminés, appuyez sur la touche OK pour les sauvegarder. Veuillez noter, vous quitterez les

4.1.5 Réglage de la date et de l'heure (suite)

paramètres de réglages sans sauvegarder et avec aucun paramètre de changé si vous appuyez sur la touche MENU à n'importe quel moment seulement avant d'appuyer sur la touche OK dans l'étape m..

Figure 9: Réglage de la date et de l'heure

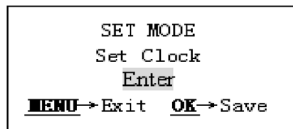

(a)

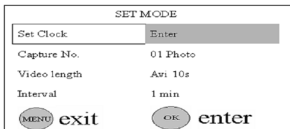

(1)

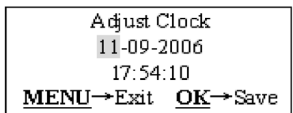

(b)

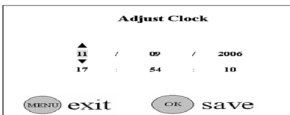

(2)

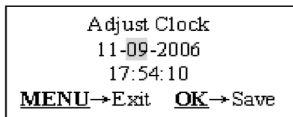

(c)

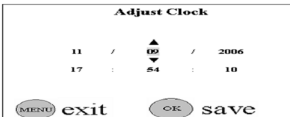

(3)

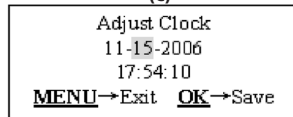

(d)

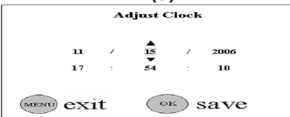

(4)

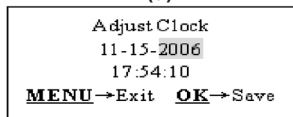

(e)

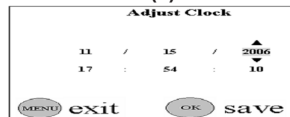

(5)

Figure 9: Réglage de la date et de l'heure (suite)

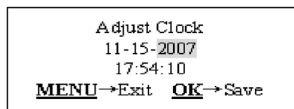

(f)

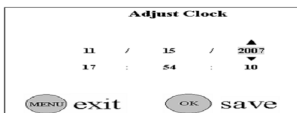

(6)

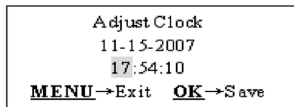

(g)

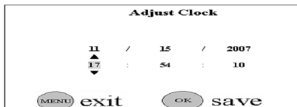

(7)

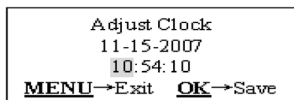

(h)

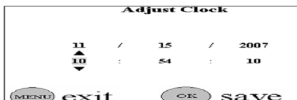

(8)

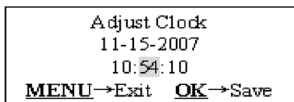

(i)

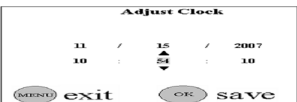

(9)

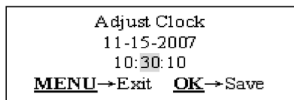

(j)

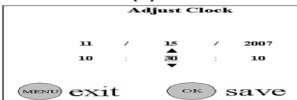

(10)

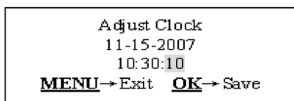

(k)

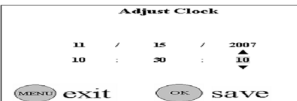

(11)

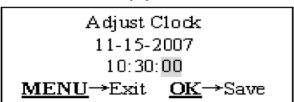

(l)

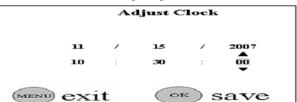

(12)

4.1.6 Réglage du nombre de prises de vue continues

Ce paramètre affecte le nombre de photos prises pour chaque mouvement de la détente dans le mode caméra et il est effectif et peut être ajusté seulement lorsque l'appareil est réglé dans le mode MARCHÉ (sous tension). Il a trois valeurs : «1 photo» (prend 1 photo après le déclenchement de la détente) et «2 photos» (prend 2 photos avec un certain intervalle entre chaque mouvement de la détente) et «3 photos» (prend 3 photos avec un certain intervalle après chaque mouvement de la détente). Sa valeur par défaut est «1 photo». Ce qui suit vous montre comment régler le nombre de prises de vue comme «3 photos» à condition que la valeur précédente soit «1 photo» dans le stade MENU :

- Dans le stade MENU, appuyez sur la touche UP ou DOWN jusqu'à ce que le paramètre «Nombre de saisies» apparaisse comme illustré à la fig. 10(a) et 10(1).
- Appuyez sur la touche RIGHT à deux reprises. La valeur de ce paramètre sera changée à «3 photos» et la valeur «3 photos» est surlignée comme illustré à la fig. 10(b) et 10(2).
- Appuyez sur la touche OK pour sauvegarder le réglage ou sur la touche MENU pour annuler l'opération et quitter. Après avoir appuyé sur la touche OK, la valeur sélectionnée ne sera plus surlignée, illustré à la fig. 10(c) et 10(3).

Figure 10: Réglage du nombre de prises de vue

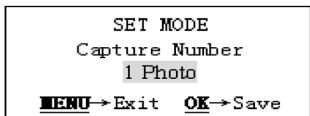

(a)



(1)

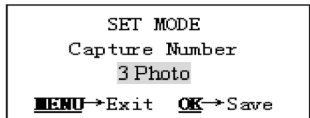

(b)



(2)

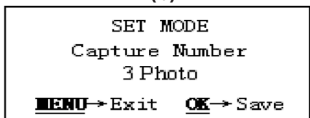

(c)



(3)

4.1.7 Réglage de la longueur de la vidéo

Ce paramètre est efficace et peut être ajusté seulement avec l'appareil dans le mode vidéo pour le mode MARCHÉ. Sa valeur s'étend de 1 à 60 secondes avec une étape d'une seconde. La valeur par défaut est 10 secondes. Durant le réglage (par la touche UP ou DOWN), il y a une fonction d'accélération pour la touche RIGHT : appuyez sur la touche RIGHT d'une façon constante pendant quelques secondes, la longueur de l'étape augmentera à 5 secondes tout d'abord, puis jusqu'à 10 secondes par étape quelques secondes plus tard.

Ce qui suit montre comment régler la longueur vidéo à «Avi 5 secondes» à condition que la valeur précédente soit «Avi 10 secondes» dans le stade MENU :

- Appuyez sur la touche UP ou DOWN jusqu'à ce que le paramètre «Longueur de la vidéo» apparaisse comme illustré à la fig. 11(a) et 11(1).
- Appuyez sur la touche RIGHT jusqu'à ce que la valeur change à «Avi 5 secondes» comme illustré à la fig. 11(b) et 11(2).
- Appuyez sur la touche OK pour sauvegarder le réglage ou sur la touche MENU pour annuler l'opération et quitter. Après avoir appuyé sur la touche OK, la valeur sélectionnée ne sera plus surlignée, illustré à la fig. 11(c) et 11(3).

Figure 11: Réglage de la longueur de la vidéo

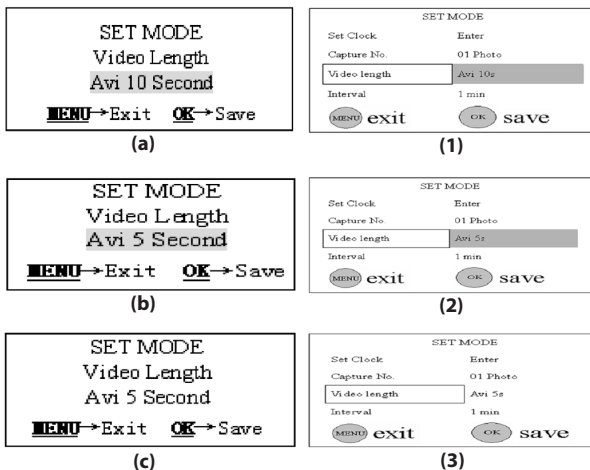

4.1.8 Réglage du temps d'intervalle à la détente

Ce paramètre est seulement efficace dans le mode MARCHÉ. Il signifie pendant combien de temps le PIR du TROPHY CAM de BUSHNELL sera désactivé après chaque déclenchement de la détente dans le mode MARCHÉ. Pendant ce temps, le PIR de l'appareil ne réagira pas au mouvement. Ce paramètre a 120 valeurs, allant de 0 à 59 secondes (avec une étape de 1 seconde) et de 1 à 60 minutes (avec une étape de 1 minute). La valeur par défaut est de 1 minute. Durant le réglage, la touche RIGHT peut également être utilisée comme une touche d'accélération de la même façon que décrite dans 4.1.7.

Ce qui suit montre comment régler le temps d'intervalle à la détente à «5 minutes» à condition que la valeur précédente soit «1 minute» dans le stade MENU :

- Appuyez sur la touche UP ou DOWN jusqu'à ce que le paramètre «Intervalle» apparaisse comme illustré à la fig. 12(a) et 12(1).
- Appuyez sur la touche RIGHT jusqu'à ce que la valeur change à «5 minutes» comme illustré à la fig. 12(b) et 12(2).
- Appuyez sur la touche OK pour sauvegarder le réglage ou sur la touche MENU pour annuler l'opération et quitter. Après avoir appuyé sur la touche OK, la valeur sélectionnée ne sera plus surlignée, illustré à la fig. 12(c) et 12(3).

Figure 12: Réglage du temps d'intervalle à la détente

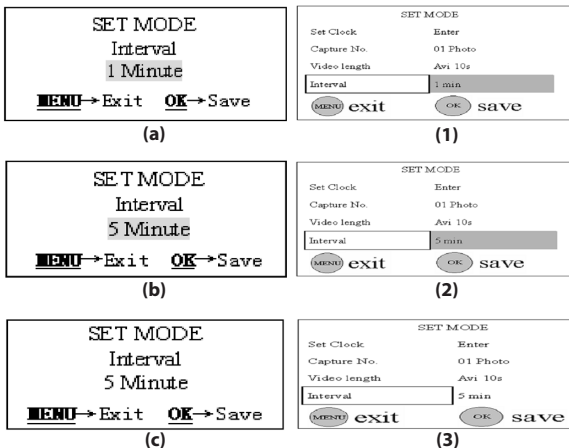

4.1.9 Réglage de la sensibilité PIR

Ce paramètre définit la sensibilité du PIR. Il y a trois degrés : Haut, Normal et Bas avec la valeur par défaut «Normal». Le degré le plus élevé indique que le TROPHY CAM de BUSHNELL est plus facilement déclenché par le mouvement, qu'il prend plus d'images ou enregistre plus de vidéos. Il est recommandé d'utiliser le degré à haute sensibilité dans les environnements plus chauds et d'utiliser la sensibilité plus faible dans les environnements plus frais.

Ce qui suit vous montre comment régler la sensibilité PIR comme «Bas» à condition que la valeur précédente soit «Normal» dans le stade MENU :

- Appuyez sur la touche UP ou DOWN jusqu'à ce que le paramètre «Niveau de capteur» apparaisse comme illustré à la fig. 13(a) et 13(1).
- Appuyez sur la touche RIGHT jusqu'à ce que la valeur change à «Bas» comme illustré à la fig. 13(b) et 13(2).
- Appuyez sur la touche OK pour sauvegarder le réglage ou sur la touche MENU pour annuler l'opération et quitter. Après avoir appuyé sur la touche OK, la valeur sélectionnée ne sera plus surlignée, illustré à la fig. 13(c).

Figure 13: Réglage de la sensibilité PIR

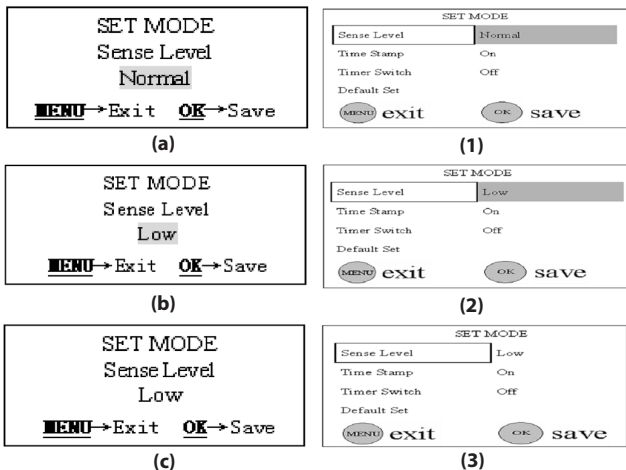

4.1.10 Réglage de l'estampe du temps

Ce paramètre définit si le temps devrait être estampé ou non sur les photos et vidéoclips. Ce qui suit vous montre comment régler l'estampe du temps à «Arrêt» à condition que la valeur précédente soit «Marche» dans le stade MENU :

- Appuyez sur la touche UP ou DOWN jusqu'à ce que le paramètre «Estampe de temps» apparaisse comme illustré à la fig. 14(a) et 11(1).
- Appuyez sur la touche RIGHT, la valeur du paramètre sera changée à «Arrêt» comme illustré à la fig. 14(b) et 14(2). La valeur «Arrêt» est surlignée.
- Appuyez sur la touche OK pour sauvegarder le réglage ou sur la touche MENU pour annuler l'opération et quitter. Après avoir appuyé sur la touche OK, la valeur sélectionnée ne sera plus surlignée, illustré à la fig. 14(c) et 14(3).

Figure 14: Réglage de l'estampe du temps

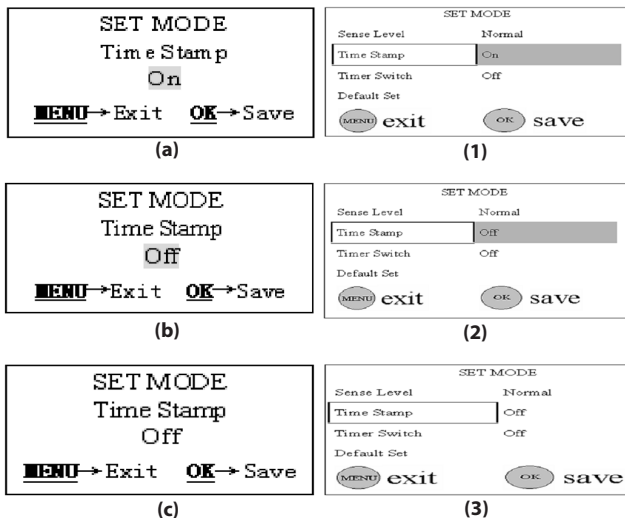

4.1.11 Réglage de la minuterie

Ce paramètre est seulement valable dans le mode MARCHÉ et définit un certain laps de temps dans une journée lorsque le TROPHY CAM de BUSHNELL pourrait être déclenché. Le reste du temps, le dispositif est à l'arrêt. La valeur d'efficacité de l'heure va de 0 à 23 tandis que les minutes vont de 0 à 59. Le réglage de ce paramètre est similaire à celui de la date et de l'heure.

Veillez noter que l'heure de début et d'arrêt peut seulement être efficace lorsque la minuterie est réglée à la valeur de «Marche». À condition que l'appareil puisse fonctionner de 8 h à 17 h, les opérations détaillées du stade MENU sont comme suit :

- a) Dans le stade MENU, appuyez sur la touche UP ou DOWN jusqu'à ce que le paramètre «Commutateur de minuterie» apparaisse comme illustré à la fig. 15(a) et 15(1).
- b) Appuyez sur la touche RIGHT en premier. Puis, la valeur de ce paramètre sera changée à «Marche», illustré à la fig. 15(b) et 15(2).
- c) Appuyez sur la touche OK pour entrer dans le réglage de l'heure du début. Puis l'heure du début peut être réglée comme illustré à la fig. 15(c) et 14(3).
- d) Appuyez sur la touche UP ou DOWN jusqu'à ce que l'heure du début change à 8 comme illustré à la fig. 15(d) et 15(4).
- e) Appuyez sur la touche RIGHT pour régler les minutes de l'heure du début comme illustré à la fig. 15(e) et 15(5).
- f) Appuyez sur la touche UP ou DOWN jusqu'à ce que les minutes de l'heure du début change à 0 comme illustré à la fig. 15(f) et 15(6).
- g) Appuyez sur la touche RIGHT pour régler l'heure de l'arrêt comme illustré à la fig. 15(g) et 15(7).
- h) Appuyez sur la touche UP ou DOWN jusqu'à ce que l'heure d'arrêt change à 17 comme illustré à la fig. 15(h) et 15(8).
- i) Appuyez sur la touche RIGHT pour régler les minutes de l'heure d'arrêt comme illustré à la fig. 15(i) et 15(9).
- j) Appuyez sur la touche UP ou DOWN jusqu'à ce que les minutes de l'heure d'arrêt changent à 0 comme illustré à la fig. 15(j) et 15(10).
- k) Appuyez sur la touche OK pour sauvegarder le réglage de la minuterie ou sur la touche MENU pour annuler l'opération et quitter. Après avoir appuyé sur la touche OK, la valeur sélectionnée ne sera plus surlignée, illustré à la fig. 15(k) et 15(11). Ensuite, appuyez sur la touche MENU pour revenir au stade précédent.

Figure 15: Réglage de la minuterie

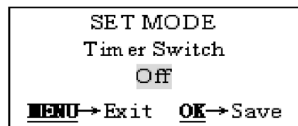

(a)

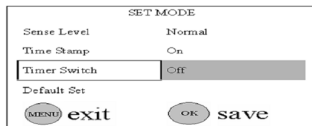

(1)

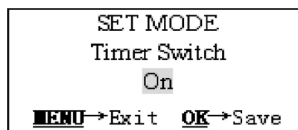

(b)

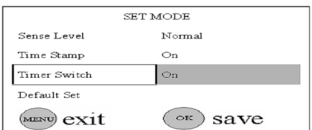

(2)

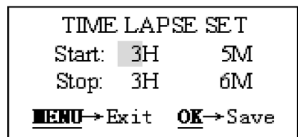

(c)



(3)

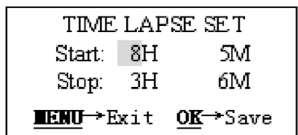

(d)

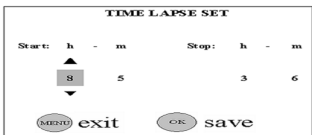

(4)

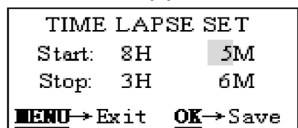

(e)

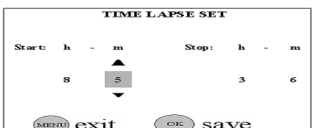

(5)

Figure 15: Réglage de la minuterie

TIME LAPSE SET
 Start: 8H 0M
 Stop: 3H 6M
MENU→Exit **OK**→Save

(f)

TIME LAPSE SET
 Start: h - m Stop: h - m
 8 0 3 6
 (MENU) exit (OK) save

(6)

TIME LAPSE SET
 Start: 8H 0M
 Stop: 3H 6M
MENU→Exit **OK**→Save

(g)

TIME LAPSE SET
 Start: h - m Stop: h - m
 8 0 3 6
 (MENU) exit (OK) save

(7)

TIME LAPSE SET
 Start: 8H 0M
 Stop: 17H 6M
MENU→Exit **OK**→Save

(h)

TIME LAPSE SET
 Start: h - m Stop: h - m
 8 0 17 6
 (MENU) exit (OK) save

(8)

TIME LAPSE SET
 Start: 8H 0M
 Stop: 17H 6M
MENU→Exit **OK**→Save

(i)

TIME LAPSE SET
 Start: h - m Stop: h - m
 8 0 17 6
 (MENU) exit (OK) save

(9)

TIME LAPSE SET
 Start: 8H 0M
 Stop: 17H 0M
MENU→Exit **OK**→Save

(j)

TIME LAPSE SET
 Start: h - m Stop: h - m
 8 0 17 0
 (MENU) exit (OK) save

(10)

TIME LAPSE SET
 Start: 8H 0M
 Stop: 17H 0M
MENU→Exit **OK**→Save

(k)

TIME LAPSE SET
 Start: h - m Stop: h - m
 8 0 17 0
 (MENU) exit (OK) save

(11)

4.1.12 Rechargement des réglages par défaut

Quelquefois, il est très utile de charger les réglages par défaut. Ceci peut être fait simplement selon les étapes suivantes :

- Dans le stade MENU, appuyez sur la touche UP ou DOWN jusqu'à ce que le paramètre «Réglage par défaut» apparaisse comme illustré à la fig. 16(a) et 16(1).
- Appuyez sur la touche OK pour charger les réglages par défaut ou sur la touche MENU pour annuler cette opération. Après avoir appuyé sur la touche OK, les paramètres connexes sont réglés aux valeurs par défaut (voir Tableau 1). Puis, le système entre dans le stade de prévisualisation et certaines icônes apparaissent dans l'ACL comme illustré à la fig. 16(b).

Figure 16: Rechargement des réglages par défaut

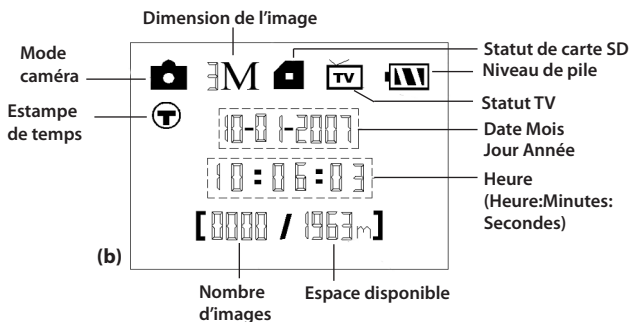
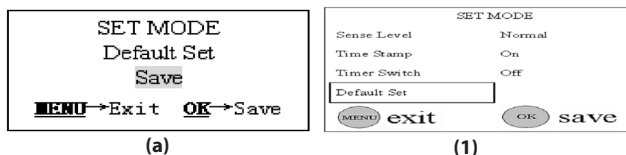

4.2 Reproduction et suppression des opérations

Veillez noter que les opérations autonomes de reproduction et de suppression peuvent seulement être effectuées dans le mode de RÉGLAGE.

4.2.1 Reproduction de l'ACL (*modèles avec écran de vision interne en couleur seulement*)

- Appuyez sur le bouton «OK» pour entrer le mode de révision d'image.
- Utilisez les boutons «UP» ou «DOWN» pour dérouler à travers les images.
- Appuyez sur MENU pour supprimer une image. Le mode de suppression d'image fonctionne comme décrit dans la section 4.2.3 ci-dessous.
- Pour sortir du mode de révision d'image, appuyez sur «OK».

4.2.2 Reproduction du moniteur TV

- Un moniteur TV peut également être utilisé pour lire les images (ou vidéos) à partir de l'appareil. Pour ceci, raccordez un moniteur TV ou une visionneuse d'images (tel qu'un cadre d'image numérique) qui a une interface d'entrée TV avec le TROPHY CAM de BUSHNELL par un câble vidéo (inclus).
- Entrez dans le mode de RÉGLAGE.
- Appuyez sur la touche OK. Alors, la dernière image (ou vidéo) sera affiché sur le téléviseur. Il est nécessaire d'appuyez sur la touche SHOT pour commencer à jouer s'il s'agit d'un vidéoclip. Lors de la visualisation des images, le nombre total de toutes les images sur la carte SD et l'indexe de l'image affichée sont illustrés au centre de l'ACL et à la partie inférieure du moniteur de téléviseur respectivement.
- Appuyez sur la touche UP pour l'image (ou vidéo) précédente et sur la touche DOWN pour la suivante.
- Appuyez sur la touche OK pour revenir au stade précédent lorsque la reproduction est terminée.

4.2.3 Suppression des opérations (*autonome*)

- Tout d'abord, trouvez l'image (ou la vidéo) que vous voulez supprimer (comment trouver l'objet, référez-vous à 4.2.1).
- Appuyez sur la touche MENU. Puis (Del Image One) (Supprimer une image) sera affiché au milieu de l'ACD.
- Si vous voulez seulement supprimer l'image courante, sauter simplement cette étape. Si toutes les images et vidéos sur la carte SD devraient être

4.2.3 Suppression des opérations (autonome) (suite)

supprimées, appuyez sur la touche RIGHT et l'ACL indiquera (Del Image All) (Supprimer toutes les images)

- d) Le fait d'appuyer sur la touche OK vous informera à nouveau si vous voulez bien réaliser cette opération avec «Non» (incitatif par défaut). Appuyez sur la touche RIGHT pour changer la valeur à «Oui», puis (Oui) surligné sera affiché au milieu de l'ACL.
- e) Appuyez sur la touche OK pour supprimer et sur la touche MENU pour sortir à l'étape a).

Veillez noter qu'après avoir supprimé un fichier d'images ou de vidéo, les fichiers supprimés ne peuvent pas être restaurés ! De plus, pour supprimer toutes les images et les vidéoclips sur la carte SD, il est possible de formater la carte SD, se référer à 4.1.2.

4.3 Surveillance SOUS TENSION

Dans le mode RÉGLAGE, vous devriez régler les paramètres de fonctionnement nécessaires du TROPHY CAM de BUSHNELL, tels que mode caméra et temps d'intervalle de déclenchement. Ensuite, passez au mode MARCHE. Et alors l'appareil commence à surveiller automatiquement.

En entrant dans le mode MARCHE, le DEL d'indication de mouvement (rouge) clignotera pendant environ 10 sec. Ce temps vous permet de vous préparer pour la surveillance. Par exemple, vous pouvez monter et verrouiller le couvercle avant, fixer votre TROPHY CAM de BUSHNELL puis partir. Dans ce temps d'attente, la lampe d'indication PIR (rouge) continuera à clignoter. Une fois que la lampe est éteinte, le PIR commence à fonctionner.

Lorsque l'activité se produit devant la caméra, le PIR peut la détecter et le TROPHY CAM de BUSHNELL commence à prendre des photos ou vidéo, comme programmé. Selon le temps d'intervalle de détente prédéfini, le PIR peut être réactivé après que ce laps de temps est écoulé. Ensuite, le TROPHY CAM de BUSHNELL répétera le processus. Veuillez noter : Le PIR est très sensible à la température. Lorsque la différence de température entre l'environnement et l'objet augmente, la distance de sensibilité est plus éloignée. La distance moyenne de sensibilité est d'environ 45 pi.

4.4 Angle de sensibilité et test de distance

Pour tester si le TROPHY CAM de BUSHNELL peut surveiller une certaine position, cette opération est nécessaire. Vous pouvez vérifier l'angle de sensibilité et la distance de surveillance du TROPHY CAM de BUSHNELL au moyen de cette

opération. Pour réaliser le test : faites passer le TROPHY CAM de BUSHNELL au mode RÉGLAGE, et faire quelques mouvements devant la caméra. Si l'indication PIR clignote, cela indique que la position peut être sensibilisée. Autrement, l'endroit se trouve en dehors de la zone sensible. Vous pouvez réaliser une série de tests pour déterminer les positions surveillées et celles qui ne sont pas surveillées, puis vous pouvez estimer le meilleur angle du TROPHY CAM de BUSHNELL.

4.5 Système de fichiers

Le TROPHY CAM de BUSHNELL accepte deux sortes de format de système de fichiers : FAT12 et FAT16. La valeur par défaut est FAT16 pour sauvegarder les images et les vidéos.

Voici quelques avis importants.

Vous n'avez pas besoin de vous inquiéter du format de système de fichier du TROPHY CAM de BUSHNELL à moins que vous ayez des problèmes avec la lecture de la carte SD par votre équipement. Si ceci se produit, veuillez formater la carte SD dans un TROPHY CAM de BUSHNELL ou dans un ordinateur en premier, puis insérez la carte dans votre caméra pour faire un essai.

Le format de système de fichier par défaut de ce TROPHY CAM de BUSHNELL est FAT16. La plupart des ordinateurs peuvent lire les données de la carte SD avec le format FAT16.

Lorsque vous formatez une carte SD dans votre ordinateur, vous devriez choisir le format de système comme FAT16. Normalement FAT16 est recommandé à moins que d'autres visionneuses d'image soient équipées du format FAT12.

4.6 Format de fichier

Le TROPHY CAM de BUSHNELL utilise une carte SD pour sauvegarder les images et les vidéos dans un dossier prénommé \DCIM\100EK113. Chaque nouvelle image ou vidéo sera numéroté progressivement au moment de la prise de vue. Le nom de sauvegarde comme IM000001.JPG ou IM000001.AVI. Par le suffixe, vous pouvez distinguer si le fichier est une image (avec suffixe .jpg) ou une vidéo (avec suffixe .avi).

4.9 Défaut de l'usine

À la sortie de l'usine, les paramètres les plus souvent utilisés ont généralement leur défaut pour le produit. Ces valeurs sont toutes optimales ou communément utilisées. Les valeurs prédéterminées des paramètres primaires pour le TROPHY CAM de BUSHNELL sont illustrés au tableau 1 de 3.7.

5 Montage du TROPHY CAM de BUSHNELL

Lorsque vous voulez utiliser le mode MARCHE du TROPHY CAM de BUSHNELL en plein air pour l'exploration, vous devez monter l'appareil convenablement à un certain endroit. Nous vous recommandons de monter le TROPHY CAM de BUSHNELL sur un arbre dont le diamètre est d'environ 6 po (15 cm). Pour obtenir la qualité d'image optimale, l'arbre peut être à 16-17 pi (5 mètres) de l'emplacement à surveiller et à une hauteur de 5-6,5 pi (1,5-2 m).

Il y a deux moyens de monter le TROPHY CAM de BUSHNELL : en utilisant une lanière en forme de bande ou une vis à la partie inférieure.

Utilisation de la lanière: L'utilisation de la lanière afin de fixer le TROPHY CAM de BUSHNELL sur un arbre est illustrée à la fig. 17. Prenez les extrémités de la lanière et les passer à travers les deux trous du dos du TROPHY CAM de BUSHNELL. À la fin, serrez la boucle et la lanière ensemble autour de l'arbre.

Utilisation de la vis inférieure : The camera is equipped with a socket at the bottom to enable mounting on a tripod or other mounting accessories with 1/4-20 thread.

Figure 17: utilisation de la lanière pour le montage



Fiche technique

Sensibilisateur d'image	CMOS couleur 5 mégapixels
Pixels maximum	2560x1920
Objectif	F=3,1 :FOV=40°; IR auto-Couper-Retirer (la nuit)
Portée de flash IR	12m-15m
Écran d'affichage	25x35mm (1,7 po)
Mémoire	Carte SD, capacité maximale 2GO
Dimension d'image	5MP – 2560x1920; 3MP – 2048x1536
Dimension de la vidéo	640x480; 16pi/sec.; 320x240 ; 20 pi/sec
Sensibilité PIR	PIR avec 3 niveaux de sensibilité ; Haut/Normal/Bas
Fonctionnement	Jour/nuit
Temps de réaction	1s
Intervalle de déclenchement	0 sec – 60 min. programmable
Nombre de prises de vue	1-3 programmable
Longueur vidéo	1-60 sec. programmable
Commutateur de minuterie	Interrupteur de temps écoulé programmable
Source de courant	8xAA recommandés ; 4xAA comme courant d'urgence
Courant d'attente	<0,3mA(<7mAh/jour)
Consommation de courant	150mA (+450mA lorsque DEL-IR allumé)
Interface d'utilisateur	Affichage ACL
Interface	Sortie TV (NTSC) ; USB ; porte-carte SD ; CC 6V externe
Sécurité	Lanière : ¼-20 fixation
Température de fonctionnement	-20 – 60 °C (température d'entreposage : -20 – 70 °C)
Humidité de fonctionnement	5 % - 90 %
Vérification de sécurité	FCC

GARANTIE DE DEUX ANS

Votre appareil Bushnell est garanti exempt de défauts de matières premières et de fabrication pendant deux ans après la date d'achat. En cas de défauts dans le cadre de cette garantie, nous remplacerons ou réparerons le produit à notre option, à condition que vous retourniez le produit, frais d'affranchissement payés par l'expéditeur. Cette garantie ne couvre pas les dommages causés par un mauvais usage, une mauvaise maintenance, une installation ou un entretien fournis par quelqu'un d'autre qu'un service de réparation autorisé Bushnell.

Tout retour effectué dans le cadre de cette garantie doit être accompagné par les articles énumérés ci-dessous :

- 1) Un chèque/mandat au montant de 10 \$ pour couvrir le coût de l'affranchissement et de la manutention ;
- 2) Nom et adresse pour le produit retourné ;
- 3) Une explication de la défectuosité ;
- 4) Une preuve de date d'achat
- 5) Le produit doit être bien emballé dans un carton à extérieur robuste pour éviter tout dommage durant le transport avec affranchissement de retour prépayé à l'adresse indiquée ci-dessous.

Aux États-Unis, envoyer à:

Bushnell Outdoor Products
Attn.: Repairs
8500 Marshall Drive
Lenexa, Kansas 66214

Au Canada, envoyer à:

Bushnell Outdoor Products
Attn.: Réparations
25A East Pearce Street, Unit 1
Richmond Hill, Ontario L4B 2M9

Pour les produits achetés à l'extérieur des États-Unis ou du Canada, veuillez contacter votre marchand local pour tout renseignement applicable à la garantie. En Europe, vous pouvez également contacter Bushnell à :

Bushnell Germany GmbH
European Service Centre
Mathias-Brüggen-Str. 80
D-50827 Köln
GERMANY
Tel: +49 221 995568-0
Fax: +49 221 995568-20

Cette garantie vous donne des droits légaux spécifiques.
Vous pouvez avoir d'autres droits qui varient d'un pays à l'autre

©2009 Bushnell Outdoor Products

Les caractéristiques et les concepts sont sujets à changement sans préavis ni obligation de la part du fabricant.



Bushnell®
OUTDOOR
TECHNOLOGY

For further questions or additional information please contact:

*Pour d'autres questions ou renseignements supplémentaires,
veuillez contacter :*

Bushnell Outdoor Products
9200 Cody, Overland Park, Kansas 66214
(800) 423-3537 • www.bushnell.com

©2009 Bushnell Outdoor Products

Free Manuals Download Website

<http://myh66.com>

<http://usermanuals.us>

<http://www.somanuals.com>

<http://www.4manuals.cc>

<http://www.manual-lib.com>

<http://www.404manual.com>

<http://www.luxmanual.com>

<http://aubethermostatmanual.com>

Golf course search by state

<http://golfingnear.com>

Email search by domain

<http://emailbydomain.com>

Auto manuals search

<http://auto.somanuals.com>

TV manuals search

<http://tv.somanuals.com>