



# Bushnell®

L A S E R   R A N G E F I N D E R S

## TOUR $\sqrt{2}$



Literature #: 98-1279/08-08



# Bushnell®

L A S E R R A N G E F I N D E R S

## TOUR $\sqrt{2}$

English. . . . .	3
French. . . . .	16
Spanish. . . . .	30
German. . . . .	44
Italian. . . . .	58
Portuguese. . . . .	72





**CONGRATULATIONS ON YOUR PURCHASE OF THE BUSHNELL® TOUR V2™ WITH PINSEEKER™ TECHNOLOGY.** The TOUR V2 is a precision Laser Rangefinding optical instrument designed to provide many years of enjoyment. This booklet will help you achieve optimum performance by explaining its adjustments and features as well as how to care for this precise laser rangefinding optical instrument. To ensure optimal performance and longevity, please read these instructions before using your TOUR V2.

## **INTRODUCTION**

Your Tour V2 is Bushnell's newest addition to an award winning line of golf laser rangefinders specifically made for golfers. Tour V2 features PinSeeker™ technology, allowing the golfer to easily and quickly “zero” in on the flag without acquiring background targets. The Tour V2 is the most compact laser rangefinder on the market, weighing a mere 6.6 ounces and made to fit into the palm of your hand. Tour V2 also features an adjustable eyepiece, 5X magnification, and is capable of providing distance from 5 to 1000 yards with incredible one yard accuracy! Like other Bushnell laser rangefinders, the Tour V2 is not dependent upon reflectors, and will provide distance to trees, bunkers, and virtually any object on the course, to any golf course in the world.

### **HOW OUR DIGITAL TECHNOLOGY WORKS**

The TOUR V2 WITH PINSEEKER emits invisible, eye safe, infrared energy pulses. The TOUR V2 WITH PINSEEKER's Advanced Digital microprocessor and ASIC chip (Application-Specific Integrated Circuit) results in instantaneous and accurate readings every time. Sophisticated digital technology instantaneously calculates distances by measuring the time it takes for each pulse to travel from the rangefinder, to the target, and back.

### **RANGING ACCURACY**

The ranging accuracy of the TOUR V2 is plus or minus one yard/meter under most circumstances. The maximum range of the instrument depends on the reflectivity of the target. The maximum distance for most objects is 700 yards/640 meters while for highly reflective objects the maximum is 1000 yards/914 meters. Note: You will get both longer and shorter maximum distances depending on the reflective properties of the particular target and the environmental conditions at the time the distance of an object is being measured.

The color, surface finish, size and shape of the target all affect reflectivity and range. The brighter the color, the longer the range. Red is highly reflective, for example, and allows longer ranges than the color black, which is the least reflective color. A shiny finish provides more range than a dull one. A small target is more difficult to range than a larger target. The angle to the target also has an effect. Shooting to a target at a 90 degree angle (where the target surface is perpendicular to the flight path of the emitted energy pulses) provides good range while a steep angle on the other hand, provides limited ranging. In addition, lighting conditions (e.g. the amount of sunlight) will affect

the ranging capabilities of the unit. The less light (e.g. overcast skies) the farther the unit's maximum range will be. Conversely, very sunny days will decrease the unit's maximum range.



## GETTING STARTED

### INSERTING THE BATTERY

Remove the battery cap with a coin by rotating the cap counter clockwise and insert a 3-volt lithium battery into the compartment positive end first, then replace the battery cap.

**NOTE:** It is recommended that the battery be replaced at least once every 12 months.

Low Battery Indicator: If the  is displayed within the in-view readout, this means "low battery" or battery charge is getting low and the 3-volt lithium battery should be replaced.

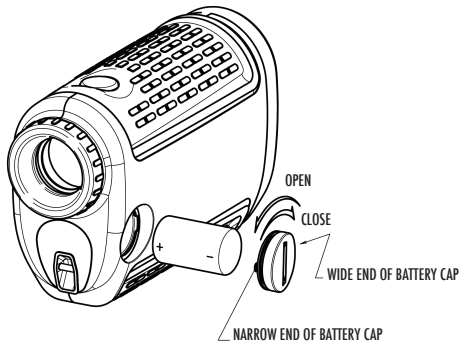
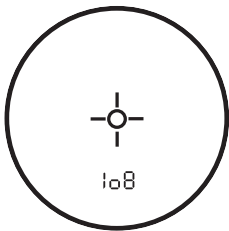



## **ADJUSTING THE EYEPIECE**

Your TOUR V2 is constructed with an adjustable eyepiece (+/- 2 Diopter Adjustment) that allows one to focus the LCD display relative to the image. Simply rotate the eyepiece until the reticle and object distanced to are in focus to your eye.

## **OPERATIONAL SUMMARY**

While looking through the 5x eyepiece, depress the power button once to activate the in-view Liquid Crystal Display (LCD). Place the aiming circle (located in the center of the field of view) upon a target at least 5 yards away, depress and hold the power button down until the range reading is displayed near the bottom of the in-view display. Crosshairs surrounding the aiming circle indicate that the laser is being transmitted. Once a range has been acquired, you can release the power button. The crosshairs surrounding the aiming circle will disappear once the power button has been released (i.e. the laser is no longer being transmitted). **Note:** Once activated, the LCD will remain active and display the last distance measurement for 30 seconds. You can depress the power button again at any time to distance to a new target. As with any laser device, it is not recommended to directly view the emissions for long periods of time with magnified lenses. The maximum time the laser is transmitted (fired) is 10 seconds. To re-fire, press the button down again.

## **LIQUID CRYSTAL DISPLAY (LCD) INDICATORS**

Your TOUR V2 WITH PINSEEKER's LCD incorporates illuminated indicators that advise the user unit of measure, when the laser is actively firing, when a target has been acquired, and targeting modes. A summary of these features is presented below:



## **UNIT OF MEASURE OPTIONS**

The TOUR V2 can be used to measure distances in yards or meters. The unit of measure indicators are located in the lower right portion of the LCD. To select between yards and meters, quickly press and release the POWER button to turn on the unit (on top of the unit), look through the eyepiece, depress the "MODE" button (left side of the eyepiece) and hold it down for approximately 5 seconds. If you are changing from yards to meters, a change in unit of measure will be indicated by the illumination of the M for meter indicator while the Y for Yard indicator is turned off. If you are changing from meters to yards, the opposite will occur. The TOUR V2 will return to the last unit of measure setting used each time the unit is turned on.

## **ACTIVE LASER**

Crosshairs surrounding the aiming circle indicate that the laser is being transmitted. Once a range has been acquired, you can release the power button. The crosshairs surrounding the circle will disappear once the power button has been released (i.e. the laser is no longer being transmitted).

## **SELECTIVE TARGETING™ MODES**

The TOUR V2 WITH PINSEEKER was especially designed with golfers in mind. The selective targeting modes allow you to adjust the performance parameters of the unit to suit your specific situation and environment. To move from one mode to another, press the POWER button once to turn on the unit. While looking through the eyepiece, press the MODE button and quickly release. The different targeting modes available and mode indicators are listed below:

**PinSeeker** (LCD Indicator - ) Ever have trouble getting distance to the flag? This advanced mode allows easy acquisition of the flag without inadvertently getting distances to background targets (i.e. trees) that have stronger signal strength.







Once in this mode, press the POWER button to turn the unit on. Next, align the aiming circle reticle onto the flag that you want distance to. Next, press and hold the POWER button and move the laser slowly over the flag or desired object until a circle surrounds the flag indicator. If the laser beam recognized more than one object (i.e. flag and background trees), distance of the flag will be displayed and a circle will surround the PinSeeker indicator informing the user that distance to the flag (i.e. closer object) is being displayed in the LCD (as seen below). There may be times when only the laser beam only sees one object in its path. In this case, the distance will be displayed, but because more than one object was not acquired, a circle will not surround the flag indicator.

**TIP:** While pressing the POWER button, you can move the device slowly from object to object and intentionally force the laser to hit multiple objects to ensure that you are only displaying the closest of the objects recognized by the laser. Once the device has shut off, the unit will always default back to the last mode used.

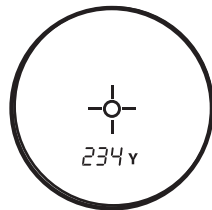

**Tour V2 - Slope Edition** (LCD Indicator -  $^{\circ}$   $\triangleright$ ) This advanced and patented mode found on SLOPE EDITION models features a built-in accelerometer-based inclinometer that digitally displays the exact slope angle from -20 to +20 degrees of elevation and is +/- 1.0 degree accurate. The Slope +/-™ mode will automatically compute an angle compensated range based upon distance and slope angle determined by the laser rangefinder and built-in inclinometer. This data is then combined with internal algorithmic formulas dealing with average club use and ball trajectories. The angle compensated range provides direction on how to play the shot (i.e. add distance if an incline, subtract distance if a decline).

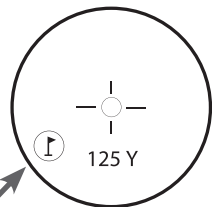



### How to use Slope™ Mode

Once in this mode, you will see a " ° ▷ " in the field of view informing you that you are in the Slope +/- Mode. Press the POWER button to obtain distance to the flag or other objects. Once the range is displayed, continue to hold the POWER button down for approximately 2 seconds while holding the aiming circle on the flag and keeping the unit as steady as possible so as to allow the inclinometer enough time to measure slope. Then release the POWER button. Once you have released the power button, a degree of angle and compensated range will be displayed beneath the standard distance as seen below.

In this example, the true distance is 162 yards, slope is +4 degrees, and the compensated range is 173 yards. The " ▷ " symbol means "Play-As", so instead of playing as 162 yards, "play-as" 173 yards.

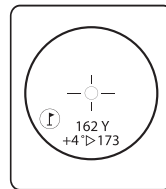

### The Advantage of Slope Edition

The distance to flag A in the drawing below is 162 yards. It is also 162 yards to flag B although it is on a slope. However, if you were to play this hole as 162 yards, the ball (X) would fall short of the hole/flag because you did not take slope into account.

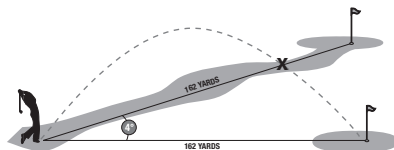



### ***The Truth about Slopes***

Trying to determine slope angle with the naked eye can be rather deceiving. Most are not well versed to accurately determine slope angle. For example, most golf courses average slope is approximately 4 degrees. A large slope at a golf course is generally no more than 8 degrees. Of course this can vary, and that is why this device will measure slope from -20 to 20 degrees.

Some real world examples may help clarify. A moderate roof pitch is 6/12, which means that the roof rises six inches for every 12 inch horizontal distance. That equates to 26.5 degrees. You can scramble up this pitch when hanging Christmas lights, but climbing that slope for the distance of a good golf shot on a course would be exhausting. To retrieve a 200 yards shot, you would climb 300 feet up!

***Golf Example:*** Let's say you are a strong golfer with a 300 yard shot. At a 20 degree slope the Pin would be 50 feet above you. In other words, you be driving the ball to the top of a 5 story building!!!

***NOTE:*** For your convenience, the Slope Edition also contains the PinSeeker® Mode/feature. If at any time you prefer not to use the Slope Mode, simply press the MODE button to get to PinSeeker® or Standard with Automatic SCAN Mode.™

***Standard with Automatic SCAN:*** This setting allows most targets to be distanced up to 1000 yards. Used for moderately reflective targets that are typical of most distancing situations. The minimum distance in the standard mode is 5 yards. To use the Automatic SCAN feature, simply hold down on the POWER button for approximately 3 seconds and SCAN the rangefinder from object to object while leaving the POWER button depressed. Automatic SCAN will allow the range and display to be continuously updated very rapidly as multiple objects are targeted.



## **OPTICAL DESIGN**

### **Magnification and Coatings**

The TOUR V2 features 5x magnification and Multi-Coated optics. A liquid crystal display (LCD) is mounted within the optical system and when activated, displays a reticle for targeting, yards/meters, and Mode indicators. Inherent in the manufacturing process are small black spots that appear in the optical system. These are a natural characteristic of the LCD and cannot be fully eliminated in the manufacturing process. They do not affect the distancing performance of the unit.

### **TRIPOD MOUNT**

Molded into the bottom of your TOUR V2 is a threaded tripod mount that will allow you to attach a tripod for a more stable operation during long periods of use.

### **SPECIFICATIONS:**

Dimensions: Measuring 4.3 x 2.8 x 1.6 inches

Weight: 6.6 oz.

Ranging Accuracy: +/- 1 yard

Range: 5-1000 Yards / 5-914 Meters

Magnification: 5x

Objective Diameter: 24 mm

Optical Coatings: Multi-Coated

Display: LCD

Power Source: 3-volt lithium (included)

Field Of View: 367 ft. @ 1000 yards

Extra Long Eye Relief: 21mm

Exit Pupil: 4.8 mm

Built-In Tripod Mount

Includes battery, carrying case and strap

Patent #'s: 6,445,444 | 5,612,779 | 6,057,910 | 6,226,077 | 7,239,377 (Slope Edition)



## CLEANING

Gently blow away any dust or debris on the lenses (or use a soft lens brush). To remove dirt or fingerprints, clean with a soft cotton cloth, rubbing in a circular motion. Use of a coarse cloth or unnecessary rubbing may scratch the lens surface and eventually cause permanent damage. For a more thorough cleaning, photographic lens tissue and photographic-type lens cleaning fluid or isopropyl alcohol may be used. Always apply the fluid to the cleaning cloth – never directly on the lens.

## TWO-YEAR LIMITED WARRANTY

Your Bushnell product is warranted to be free of defects in materials and workmanship for two years after the date of purchase. In the event of a defect under this warranty, we will, at our option, repair or replace the product, provided that you return the product postage prepaid. This warranty does not cover damages caused by misuse, improper handling, installation, or maintenance provided by someone other than a Bushnell Authorized Service Department.

Any return made under this warranty must be accompanied by the items listed below:

- 1) A check/money order in the amount of \$10.00 to cover the cost of postage and handling
- 2) Name and address for product return
- 3) An explanation of the defect
- 4) Proof of Date Purchased
- 5) Product should be well packed in a sturdy outside shipping carton, to prevent damage in transit, with return postage prepaid to the address listed below:

**IN U.S.A. Send To:**

Bushnell Outdoor Products  
Attn.: Repairs  
8500 Marshall Drive  
Lenexa, Kansas 66214

**IN CANADA Send To:**

Bushnell Outdoor Products  
Attn.: Repairs  
25A East Pearce Street, Unit 1  
Richmond Hill, Ontario L4B 2M9

For products purchased outside the United States or Canada please contact your local dealer for applicable warranty information.

**In Europe you may also contact Bushnell at:** BUSHNELL Outdoor Products GmbH

European Service Centre  
MORSESTRASSE 4  
D- 50769 KÖLN  
GERMANY

Tel: +49 (0) 221 709 939 3 Fax: +49 (0) 221 709 9398

This warranty gives you specific legal rights.  
You may have other rights which vary from country to country.  
©2008 Bushnell Outdoor Products



## TROUBLE SHOOTING TABLE

### ***If unit does not turn on - LCD does not illuminate:***

- Depress POWER button.
- Check and if necessary, replace battery.

If unit does not respond to key presses, replace the battery with a good quality 3 volt lithium battery.

### ***If unit powers down (display goes blank when attempting to power the laser):***

- The battery is either weak or low quality. Replace the battery with a good quality 3 -volt lithium battery.

### ***If target range cannot be obtained:***

- Make sure LCD is illuminated.
- Make sure that the power button is being depressed.
- Make sure that nothing, such as your hand or finger, is blocking the objective lenses (lenses closest to the target) that emit and receive the laser pulses.
- Make sure unit is held steady while depressing power button.

**NOTE:** The last range reading does not need to be cleared before ranging another target. Simply aim at the new target using the LCD's reticle, depress the power button and hold until new range reading is displayed. Specifications, instructions, and the operation of these products are subject to change without notice.



## FCC NOTE

This equipment has been tested and found to comply with the limits for a Class B digital device, pursuant to Part 15 of the FCC Rules. These limits are designed to provide reasonable protection against harmful interference in a residential installation. This equipment generates, uses and can radiate radio frequency energy and, if not installed and used in accordance with the instructions, may cause harmful interference to radio communications. However, there is no guarantee that interference will not occur in a particular installation. If this equipment does cause harmful interference to radio or television reception, which can be determined by turning the equipment off and on, the user is encouraged to try to correct the interference by one or more of the following measures:

- Reorient or relocate the receiving antenna.
- Increase the separation between the equipment and receiver.
- Connect the equipment into an outlet on a circuit different from that to which the receiver is connected.
- Consult the dealer or an experienced radio/TV technician for help.

Shielded interface cable must be used with the equipment in order to comply with the limits for a digital device pursuant to Subpart B of Part 15 of FCC Rules.

Specifications and designs are subject to change without any notice or obligation on the part of the manufacturer.





**MARCHE/ARRÊT (ALIMENTATION)**

**OCULAIRE**

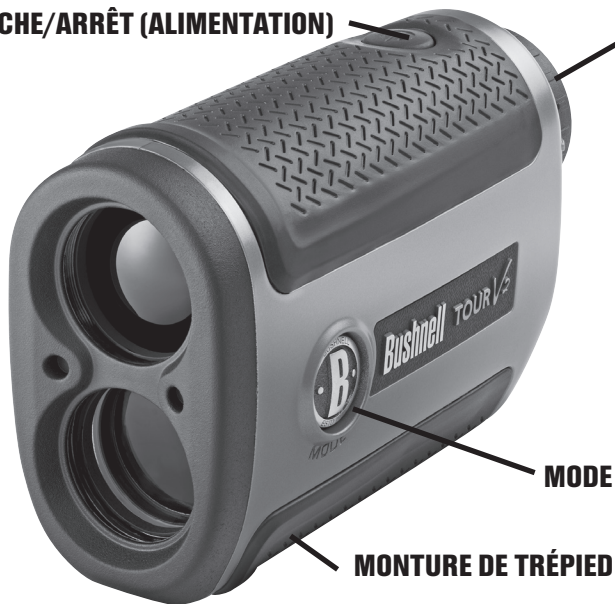

**MODE**

**MONTURE DE TRÉPIED**





FRANÇAIS

# Bushnell®

L A S E R R A N G E F I N D E R S

## TOUR $\sqrt{2}$





## **FELICITATIONS POUR VOTRE ACHAT DU TELEMETRE TOUR V2™ AVEC TECHNOLOGIE**

**PINSEEKER™ DE BUSHNELL.®** Le TOUR V2 est un appareil a laser de haute precision conçu pour offrir plusieurs années de plaisir. Ce manuel vous aidera a atteindre la performance optimale en vous expliquant les réglages et caracteristiques ainsi que l'entretien de cet appareil de telemetrie a laser de haute precision. Pour assurer une performance et une durée de vie optimales, veuillez lire les instructions avant d'utiliser votre TOUR V2.

### **INTRODUCTION**

Le TOUR V2 est la nouvelle addition de Bushnell à sa ligne de télémètres à laser spécialement conçus pour les golfeurs. Le TOUR V2 met en vedette la technologie PINSEEKER™ qui permet aux golfeurs de cibler rapidement et facilement le drapeau, et non pas les objets en arrière-plan. Le TOUR V2 est le plus compact des télémètres au laser sur le marché, pesant 6,6 oz (187 g), il est fait pour tenir dans votre main. Il met aussi en vedette un oculaire ajustable, un grossissement 5 x et est capable d'offrir une portée de 5 à 1000 yards (5 à 914 mètres) avec une précision incroyable de 1 yard (1 mètre)! Différent des autres télémètres au laser Bushnell, le TOUR V2 ne dépend pas des réflecteurs et offre une distance à partir des arbres, des abris en fait de n'importe quel objet sur le parcours, sur n'importe quel terrain de golf au monde.



## **VOICI COMMENT NOTRE TECHNOLOGIE NUMÉRIQUE FONCTIONNE**

Le TOUR V2 avec PINSEEKER émet des impulsions d'énergie infrarouge invisibles et sans risque pour les yeux. Son microprocesseur numérique avancé et la puce CIAS (Circuits intégrés à application spécifique) du TOUR V2 avec PINSEEKER produisent chaque fois des relevés de distances précises et instantanées. La technologie numérique sophistiquée calcule instantanément les distances en mesurant le temps requis par le parcours aller-retour de chaque impulsion du télémètre à la cible.

## **PRÉCISION DE L'ÉVALUATION DES DISTANCES**

La précision de l'évaluation des distances du TOUR V2 est de +/- 1 yard/mètre dans la plupart des cas. La distance maximale du télémètre dépend de la réflectivité de la cible. La distance maximale pour la majorité des objets est de 700 yards/640 mètres alors que le maximum pour les objets à haute réflectivité est de 1000 yards/914 mètres. **Note:** Vous obtiendrez les distances maximales et minimales selon les propriétés réfléchissantes d'une cible particulière et les conditions environnementales au moment de la mesure de la distance d'une cible.

La couleur, le fini de la surface, la dimension et la forme de la cible affectent la réflectivité et la plage de mesure. Plus la couleur est vive, plus la plage est longue. Par exemple, le rouge a une grande réflectivité et permet une plus grande distance que le noir, la couleur ayant le moins de réflectivité. Un fini brillant permet une plage plus longue qu'un fini mat. L'évaluation de la distance d'une cible de petite taille est plus difficile que celle d'une grande taille. L'angle de la cible a également un effet. Viser une cible avec un angle de 90 degrés (alors que la surface de la cible est perpendiculaire à la trajectoire émise par les amplitudes d'impulsion) offre une distance maximale tandis qu'une pente raide offre une distance limitée. De plus, les conditions d'éclairage (p. ex. le niveau d'ensoleillement) affectera les capacités de distance de l'appareil. Moins d'ensoleillement (par ex.: journée nuageuse) permet de maximiser l'évaluation de la distance de l'appareil. De manière générale, les journées très ensoleillées diminuent l'évaluation de la distance maximale de l'appareil.



## INSÉRER LA PILE

Retirez le couvercle de la pile à l'aide d'une pièce de monnaie en tournant dans le sens contraire des aiguilles d'une montre et insérez la pile au lithium de 3 volts dans le compartiment, le bout positif en premier, puis remplacez le couvercle.

**NOTE:** Il est recommandé de remplacer la pile au moins une fois tous les 12 mois.

Indicateur de batterie faible: Si "108" est affiché lors de l'affichage, ceci indique que la charge de la pile est faible et qu'elle doit être remplacée.

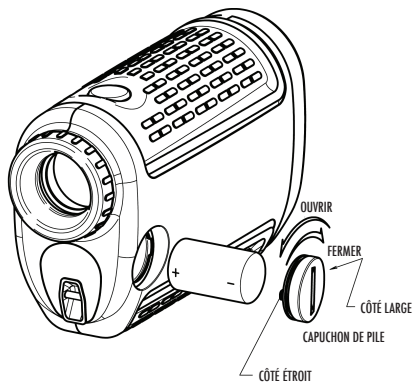
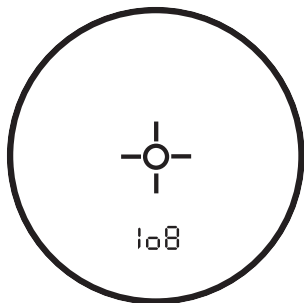



## **RÉGLAGE DE L'OCULAIRE**

Votre TOUR V2 est muni d'un oculaire de ajustable (réglage dioptrique +/- 2) qui permet d'effectuer la mise au point de l'afficheur ACL par rapport à l'image. Tournez simplement l'oculaire jusqu'à ce que la réticule et l'objet à distance soit alignée à votre œil.

## **MODE D'EMPLOI EN BREF**

Tout en regardant dans l'oculaire de grossissement 5 x, appuyez une fois sur le bouton POWER afin d'activer l'afficheur à cristaux liquides (ACL). Positionnez le cercle de visée (situé au centre du champ de vision) sur une cible à une distance minimal de 5 verges (4,6 m), appuyez sur le bouton POWER et maintenez enfoncé jusqu'à ce que la lecture de la distance soit affichée près du bas de l'afficheur intégré. Les réticules à proximité du cercle de visée indiquent que le laser est en cours de transmission. Une fois qu'une distance a été acquise, vous pouvez relâchez le bouton. Les réticules entourant le cercle de visée disparaîtront lorsque le bouton POWER aura été relâché (ce qui veut dire que le laser n'est plus en cours de transmission). **Note:** Une fois activé, l'écran ACL demeure actif et affiche le dernier relevé de distance pendant 30 secondes. Vous n'avez qu'à enfoncer de nouveau le bouton POWER afin de viser une autre cible. Comme avec tout dispositif laser, il est déconseiller d'observer longuement et directement les émissions avec des lentilles grossissante, pendant une période prolongée. La durée maximale pendant laquelle le rayonnement laser est transmis est de 10 secondes. Pour transmettre le laser à nouveau, appuyez sur le bouton encore une fois.



## **INDICATEURS DE L’AFFICHEUR À CRISTAUX LIQUIDES (ACL)**

L’afficheur ACL de votre TOUR V2 avec PINSEEKER comprends des indicateurs lumineux qui informent l’utilisateur de l’unité de mesure choisie, du moment où le rayonnement laser est émis ou moment où la distance à la cible est acquise et des ciblage. Voir le résumé des caractéristiques ci-dessous:

### **CHOIX DE L’UNITÉ DE MESURE**

Le TOUR V2 peut mesurer les distances en yards ou en mètres. Les indicateurs d’unités de mesure se situent dans la portion inférieure droite de l’afficheur ACL. Afin de sélectionner entre les yards et les mètres, appuyez puis relâchez rapidement le bouton POWER, sur le dessus de l’appareil, afin de le mettre en marche. Regardez dans l’oculaire et appuyez sur le bouton MODE (côté gauche de l’oculaire) puis tenez le enfoncé pendant environ 5 secondes. Si vous passez de yards à mètres, l’indicateur M (pour mètres) s’illuminera tandis que le Y (pour yards) s’éteindra. Si vous de mètres à yards, c’est l’inverse qui se produit. Le TOUR V2 revient au dernier réglage utilisé chaque fois qu’il est remis en marche.

### **LASER ACTIF**

Les réticules à proximité du cercle de visée indiquent que le laser est en cours de transmission. Une fois qu’une distance a été acquise, vous pouvez relâchez le bouton. Les réticules entourant le cercle de visée disparaissent une fois que le bouton POWER a été relâché (c’est-à-dire que le rayonnement laser n’est plus en cours).



## MODES DE CIBLAGE SÉLECTIF (SELECTIVE TARGETING™)

Le TOUR V2 AVEC PINSEEKER a été spécialement conçu pour les golfeurs. Les différents modes de ciblage permettent d'ajuster les paramètres de performance de l'instrument afin de s'adapter à votre propre situation et à votre environnement. Afin d'alternier d'un mode à l'autre, appuyez sur le bouton d'alimentation une fois afin de mettre l'appareil en marche. Tout en regardant dans l'oculaire appuyez sur le bouton MODE et relâchez rapidement. Les différents modes de ciblage disponibles ainsi que les mode d'indicateurs sont décrits ci-dessous:

**PinSeeker** (indicateur d'affichage - ) Avez-vous de la difficulté à connaître la distance jusqu'au drapeau? Ce mode perfectionné permet une acquisition facile jusqu'au drapeau sans obtenir par erreur la distance d'autres cibles d'arrière-plan (tels que les arbres) qui ont un signal plus fort.

Une fois dans ce mode, appuyez sur le bouton POWER afin de mettre en marche l'appareil. Ensuite, aligner les réticules du cercle de visée sur le drapeau dont vous voulez connaître la distance. Puis pressez et maintenez le bouton POWER puis déplacez doucement le laser jusqu'au drapeau ou l'objet désiré jusqu'à ce que le cercle entoure l'indicateur du drapeau. Si le rayonnement laser reconnaît plus d'un objet (p. ex. le drapeau et les arbres en arrière-plan) la distance du drapeau sera affichée et un cercle entourera l'indicateur PinSeeker, informant l'utilisateur que la distance du drapeau est affichée sur l'afficheur ACL (comme ci-dessous). Parfois, le rayonnement laser ne voit qu'un seul objet sur sa trajectoire. La distance est alors affichée, mais comme plusieurs objets n'ont pas été détectés, l'indicateur du drapeau n'est pas entouré d'un cercle. **CONSEIL:** Tout en appuyant sur le bouton POWER,

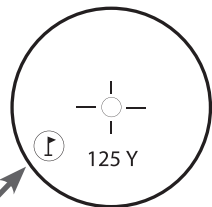
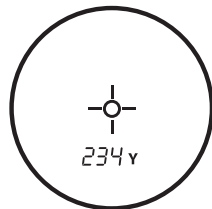



vous pouvez déplacer l'instrument lentement d'un objet à un autre et forcer ainsi le rayonnement laser à toucher plusieurs objets pour vérifier que la seule distance des objets les plus proches reconnus par le rayonnement est affichée.

Une fois le dispositif fermé, l'instrument revient par défaut au dernier mode utilisé.

**Tour V2 - Édition Slope** (indicateur d'affichage - °▷) Ce mode perfectionné se trouve seulement sur les modèles ÉDITION SLOPE et met en vedette un inclinomètre à base d'accéléromètre intégré qui permet l'affichage numérique de l'angle de pente excat de - 20 à + 20 degrés d'élévation avec une précision de +/- 1,0 degré. Le mode Slope +/-™ calcule automatiquement la distance compensée par l'angle en fonction des mesures de distances et d'angle de pente déterminées par le télémètre à l'aser et l'inclinomètre intégré. Ces données sont alors combinées avec des formules algorithimiques internes concernant l'utilisation moyenne des clubs et les trajectoires de balles. La mesure de distance compensée par l'angle renseigne sur la manière de jouer (C'est -à-dire ajouter de la distance s'il s'agit d'une montée, soustraire de la distance s'il s'agit d'une décente).

### Comment utiliser le mode Slope™

Une fois dans ce mode, vous voyez " °▷ " dans le champs de vision ce qui indique que vous êtes au mode Slope.™ Appuyez sur le bouton POWER afin d'obtenir la distance jusqu'au drapeau ou jusqu'à d'autres objets. Une fois la distance affichée, continuez à appuyer sur le bouton POWER pendant environ 2 secondes, tout en maintenant le cercle de visée sur le drapeau et l'instrument aussi immobile que possible pour donner à l'inclinomètre le temps nécessaire à la mesure de la pente. Relâchez alors le bouton POWER. Une fois que vous avez relâchez le

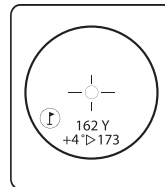





bouton POWER, une mesure d'angle en degrés et une distance compensée sont affichées sous la distance standard représenté ci-dessous. Dans cet exemple, la distance réelle est de 162 verges (148 mètres), la pente de +4 degrés et la distance compensée de 173 verges (158 mètres). Le symbole "▷" signifie "jouer comme". Par conséquent, au lieu de jouer comme 162 verges (148 mètres), "jouer comme" 173 verges (158 mètres).

### L'avantage du Slope™

Dans le schéma ci-dessous, la distance jusqu'au drapeau A est de 162 yards (148 mètres). Elle est aussi de 162 yards (148 mètres) jusqu'au drapeau B, mais elle est en pente. Si vous deviez jouer ce coup comme 162 yards (148 mètres), la balle (X) ne parviendrait pas au trou/drapeau parce que la pente n'a pas été prise en compte.

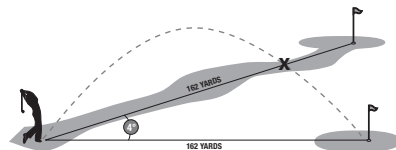

### La vérité sur les pentes

La vision de l'angle de pente à l'œil nu est souvent trompeuse. La plupart d'entre nous ne sommes pas entraînés à déterminer avec précision l'angle d'une pente. Par exemple, sur la plupart des terrains de golf, la pente moyenne est d'environ 4 degrés. Une grande pente de terrain de golf n'est généralement pas de plus de 8 degrés. Bien sûr, les terrains varient et c'est pourquoi cet instrument peut mesurer les pentes allant de -20 à +20 degrés.

Voici pour clarifier quelques exemples simples. L'inclinaison modérée d'un toit est de 6/12, ce qui signifie que le toit s'élève de 6 pouces (15 cm) pour 12 pouces (30 cm) de distance horizontale. Ceci correspond à 26,5 degrés. Vous pouvez escalader cette inclinaison pour suspendre des lumières de Noël, mais la montée de cette pente sur la distance d'un bon coup, sur un terrain de golf serait épuisante. Pour récupérer un coup de 200 yards (182 mètres), il vous faudrait monter 300 pieds (91 mètres)!



### **Exemple de golf:**

Supposons que vous êtes bon golfeur avec un coup de 300 yards (274 mètres). Avec une pente de 20 degrés, le drapeau de trou serait 50 pieds (15 mètres) au dessus de vous. Autrement dit, vous devriez envoyer la balle en haut d'un édifice de 5 étages!!!

**NOTE:** Pour votre commodité, l'Édition Slope comprends aussi le monde/fonction PinSeeker.® Si vous préférez, à tout moment, ne pas utiliser le mode Slope, appuyez simplement sur le bouton MODE pour passer à PinSeeker® ou Standard with Automatic SCAN Mode™.

**STANDARD AVEC EXPLORATION AUTOMATIQUE (SCAN):** Ce réglage permet la mesure de distances de cibles jusqu'à 1000 yards (914 mètres). Utilisé pour des cibles modérément réfléchissantes, typiques de la plupart des situations. La distance minimum au monde standard est de 5 yards (4,5 mètres). Pour utiliser la fonction d'exploration automatique SCAN, maintenez simplement le bouton POWER enfoncé pendant environ 3 secondes et déplacez le télémètre d'un objet à un autre tout en gardant le bouton POWER enfoncé. Cette fonction permet l'évaluation et l'affichage mis à jour tres rapidement des distances de cibles en continu, à mesure que de multiples objets sont visés.

### **CONCEPTION OPTIQUE**

#### **Grossissement et traitements**

Le modèle TOUT V2 dispose d'un puissant monoculaire à grossissement 5 x et des éléments optiques multicouches. Un afficheur à cristaux liquides (ACL) est monté à l'intérieur du système optique; une fois activé, il présente un réticule pour la visée, des indicateurs d'unités de mesure (yards ou mètres) et des indicateurs de mode. Des petits points noirs, inhérents au procédé de fabrication, sont visibles dans le système optique. Ils constituent une caractéristique naturelle de l'afficheur à cristaux liquides et ne peuvent être totalement éliminés lors de la fabrication. Ils n'affectent d'aucune manière l'évaluation des distances par l'instrument.



## **MONTURE DE TRÉPIED**

Moulée au bas de votre modèle TOUR V2 se trouve une monture de trépied filetée qui permet de fixer l'instrument sur un trépied afin qu'il soit plus stable en cas de longues périodes d'utilisation.

### **FICHE TECHNIQUE:**

Dimensions : Mesure 4,3 x 2,8 1,6 po (10,9 x 7,11 x 4,06 cm)

Poids: 6,6 oz (187 g)

Précision d'évaluation des distances: +/- 1 yard (1 m)

Portée: 5-1000 yards/5-914 mètres

Grossissement: 5 x

Diamètre de l'objectif: 24 mm

Traitement optique: Multicouches

Afficheur: Cristaux liquides

Source d'alimentation: 3 volts au lithium (inclus)

Largeur de champ: 367 pi (111,86 m) @ 1000 yards (914 m)

Dégagement oculaire extra long: 21 mm

Pupille de sortie: 4,8 mm

Monture de trépied intégrée

Piles, étui et sangle inclus

Numéros de brevet: 6,445,444 | 5,612,779 | 6,057,910 | 6,226,077 | 7,239,377  
(Édition Slope)



## **NETTOYAGE**

Soufflez doucement toute saleté ou débris des lentilles (ou utilisez une brosse douce pour lentilles). Pour enlever la saleté et les empreintes, utilisez un chiffon de coton doux et frotter avec un mouvement circulaire. L'utilisation d'un tissu rugueux ou un frottage inutile peut égratigner la surface des lentilles et causer un dommage permanent. Pour nettoyer en profondeur, utiliser un papier Joseph et un nettoyant pour verres photo ou de l'alcool isopropylique. Ne jamais nettoyer en vaporisant du liquide directement sur les lentilles - vaporiser préférablement sur un linge.

## **GARANTIE LIMITÉE DE 2 ANS**

Votre produit Bushnell est garanti exempt de défaut de matériaux et de fabrication pendant deux ans après la date d'achat. Au cas où un défaut apparaîtrait sous la présente garantie, nous nous réservons l'option de réparer ou de remplacer le produits, à condition de nous le renvoyer en port payé. Cette garantie ne couvre pas les dommages causés par le mauvais traitement, mauvaise manipulation, l'installation ou l'entretien effectué par quelqu'un d'autre qu'un centre de service autorisé Bushnell.

Tout retour fait en vertu de cette garantie doit être accompagné des points énumérés ci-dessous:

- 1) Chèque ou mandat-poste de 10,00 \$ pour couvrir les frais de retour par la poste et la manutention
- 2) Nom et adresse de l'expéditeur du produit
- 3) Une explication de la défektivité
- 4) Preuve datée de l'achat
- 5) Le produit doit être emballé adéquatement dans une boîte d'expédition rigide afin de prévenir les dommages durant le transport et accompagné des frais (10,00 \$) et envoyé à l'adresse suivante :

### **AUX É.-U.:**

Produits de plein air Bushnell  
Att. : Réparations  
8500 Marshall Drive  
Lenexa, Kansas 66214

### **AU CANADA:**

Produits de plein air Bushnell  
Att. : Réparations  
25A, rue Pearce East, unité 1  
Richmond Hill, Ontario L4B 2M9



Veillez communiquer avec votre détaillant local si les produits ont été achetés ailleurs qu'aux États-Unis ou au Canada pour connaître les détails de la garantie. En Europe, vous pouvez communiquer avec Bushnell à:

Produits de plein air Bushnell  
Centre de service européen  
MORSESTRASSE 4  
D- 50769 KÖLN  
ALLEMANGNE  
Tél. : +49 (0) 221 709 939 3  
Télec. : +49 (0) 221 709 939 8

La présente garantie vous donne des droits légaux spécifiques.  
Vous pouvez avoir d'autres droits qui varient selon les pays.  
Produits de plein air Bushnell ©2008  
Produits de plein air Bushnell ©2008



## GUIDE DE DEPANNAGE

***L'appareil ne s'allume pas - L'afficheur ACL ne s'allume pas:***

- Appuyer sur le bouton POWER.
- Vérifier les piles et remplacer si nécessaire.

Si l'appareil ne répond pas à la pression des touches, remplacer les piles par des piles au lithium 3 volts de qualité.

***Si l'appareil se décharge (écran s'éteint en allumant le laser) :***

- La pile est faible ou de mauvaise qualité. Remplacer les piles par des piles au lithium 3 volts de qualité.

***Si la mesure de la cible ne peut être établie:***

- S'assurer que l'afficheur ACL est allumé.





- S'assurer que le bouton POWER est pressé.
- S'assurer qu'aucun élément n'obstrue les lentilles de focalisation, ne nuit aux impulsions laser, comme une main ou un doigt (lentilles trop près de la cible).
- S'assurer que l'appareil est stable lorsqu'on appuie sur le bouton POWER.

**NOTE:** La lecture de la dernière mesure n'a pas besoin d'être annulée avant la mesure d'une autre cible. Visez une nouvelle cible en utilisant le réticule de l'écran ACL, appuyez sur le bouton POWER et maintenez-le enfoncé jusqu'à ce que la nouvelle distance soit affichée.

La fiche technique, les instructions et le mode d'emploi de ces produits sont sujets à changement sans préavis.

## NOTE DE LA FCC

Cet appareil a été mis à l'essai et est conforme aux limites établies pour un dispositif numérique de classe B, conformément à l'article 15 des règlements de la FCC. Ces limites sont établies pour offrir une protection raisonnable contre les interférences nuisibles dans une installation résidentielle. Cet appareil génère, utilise et peut émettre un rayonnement à fréquence radioélectrique et si non installé et utilisé conformément aux instructions, provoquer des interférences nuisibles aux radiocommunications. Toutefois, aucune garantie n'est faite quant à l'émission d'interférences dans un endroit particulier. Si cet appareil occasionne des interférences nuisibles à la réception radio et télé, ce qui peut être déterminé en allumant et en fermant l'appareil, l'utilisateur est encouragé à tenter de corriger la situation en suivant les mesures suivantes:



- Réorienter ou repositionner l'antenne de réception.
- Augmenter la distance entre l'appareil et le récepteur.
- Brancher l'appareil à une prise sur un circuit différent de celui sur lequel le récepteur est branché.
- Communiquer avec le détaillant ou un technicien qualifié en radio ou télévision pour obtenir de l'aide.

Un câble d'interface blindé peut être utilisé avec l'appareil pour être conforme avec les limites d'un dispositif numérique conformément au sous-article B de la partie 15 du règlement de la FCC.

Les spécifications techniques et les conceptions sont modifiables sans préavis ou obligations de la part du fabricant.





**ON/OFF (ENCENDIDO)**

**OCULAR**

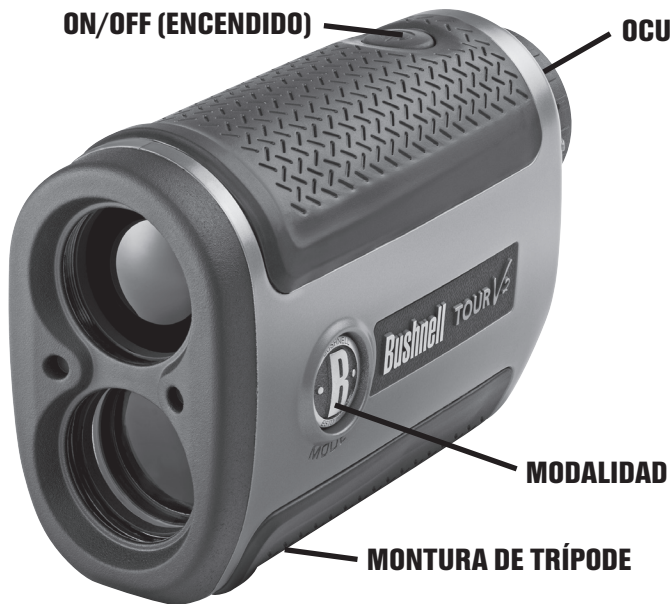

**MODALIDAD**

**MONTURA DE TRÍPODE**



ESPAÑOL

# Bushnell®

L A S E R   R A N G E F I N D E R S

## TOUR $\sqrt{2}$



33



## **FELICITACIONES POR HABER ADQUIRIDO EL TOUR V2 MC CON TECNOLOGÍA PINSEEKERM<sup>®</sup> DE BUSHNELL.**

El TOUR V2 es un instrumento óptico de Telemetría de Rayos Láser de precisión, pensado para poder ser disfrutado por muchos años. Este cuadernillo lo ayudará a alcanzar un rendimiento óptimo, ya que explica los ajustes y las características de este instrumento óptico de telemetría de rayos láser de precisión, como así también su cuidado. Para asegurarse un rendimiento óptimo y una larga vida, le rogamos leer estas instrucciones antes de usar su TOUR V2.

### **INTRODUCCIÓN**

Su Tour V2 es el agregado más reciente que hecho Bushnell a una galardonada línea de telémetros de rayos láser para el golf, fabricado específicamente para golfistas. El Tour V2 se caracteriza por contar con tecnología PinSeekerMC, lo cual le permite al golfista “centrarse” en la bandera en forma sencilla y rápida, sin adquirir los blancos del fondo. El Tour V2 es el telémetro de rayos láser más compacto del mercado, que pesa sólo 6,6 onzas y fue fabricado de manera tal de caber en la palma de su mano. El Tour V2 también se caracteriza por contar con un ocular ajustable, trabajar a 5 aumentos y ser capaz de leer distancias desde 5 a 1000 yardas ¡con una precisión increíble de una yarda! Al igual que otros telémetros de rayos láser de Bushnell, el Tour V2 no depende de reflectores y leerá la distancia hasta árboles, refugios y prácticamente todo objeto que se encuentre en el trayecto, en cualquier cancha de golf del mundo.



## **CÓMO FUNCIONA NUESTRA TECNOLOGÍA DIGITAL**

El TOUR V2 CON PINSEEKER emite impulsos de energía infrarroja invisibles y seguros para el ojo. La pastilla extensible microprocesadora y ASIC (Circuito Integrado Específico a la Aplicación) Advanced Digital del TOUR V2 CON PINSEEKER permite lecturas instantáneas y precisas en todo momento. Una tecnología digital sofisticada calcula instantáneamente las distancias, midiendo el tiempo que tarda cada impulso en hacer el trayecto desde el telémetro hasta el blanco y volver.

## **PRECISIÓN CON QUE SE MIDEN LAS DISTANCIAS**

La precisión del TOUR V2 para medir las distancias es de más o menos una yarda/metro, en la mayoría de los casos. El alcance máximo del instrumento depende de la reflectividad del blanco. La distancia máxima para la mayoría de los objetos es de 700 yardas/640 metros, mientras que para objetos altamente reflectantes, la distancia máxima es de 1000 yardas/914 metros. **Nota:** Usted obtendrá distancias tanto más largas o cortas, según las propiedades reflectantes del blanco en particular y las condiciones ambientales presentes en el momento en que se mide la distancia de un objeto.

El color, el acabado superficial, el tamaño y la forma del blanco afectan todos la reflectividad y el alcance. Cuanto más brillante sea el color, más largo será el alcance. Por ejemplo, el rojo es altamente reflectante y permite alcances más largos que el color negro, el cual es el color menos reflectante. Un acabado lustroso ofrece más alcance que uno apagado. Un blanco pequeño es más difícil de alcanzar que uno más grande. El ángulo con respecto al blanco también influye. Tirar hacia un blanco que está en ángulo de 90 grados (donde la superficie del blanco es perpendicular a la trayectoria de vuelo de los impulsos de energía emitidos) ofrece un buen alcance, mientras que -por otro lado- un ángulo agudo ofrece un alcance limitado. Además, las condiciones de iluminación (por ejemplo, la cantidad de luz solar) afectarán la capacidad de alcance de la unidad. Cuanta menos luz haya (por ejemplo, cielo nublado), más lejano será el alcance máximo de la unidad. Contrariamente, en los días muy soleados, el alcance máximo de la unidad disminuirá.



## COLOCACIÓN DE LA PILA

Extraiga la tapa del compartimento de pilas con una moneda, haciendo girar la tapa en dirección anti-horaria e inserte una pila de litio de 3 voltios en el extremo positivo del compartimento; luego vuelva a colocar la tapa del compartimento de pilas.

**NOTA** Se recomienda reemplazar la pila por lo menos una vez cada 12 meses.

Indicador de Pila Baja: Si se observa "108" en la lectura que se visualiza, significa que la "pila está baja" o que la carga de la pila se está agotando, debiéndose reemplazar la pila de litio de 3 voltios.

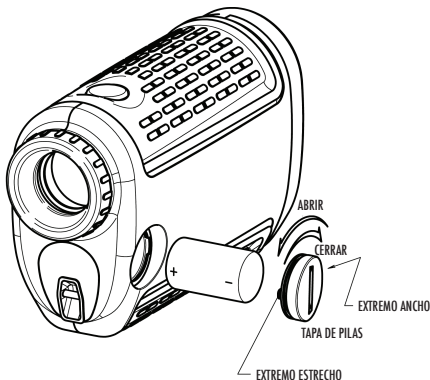
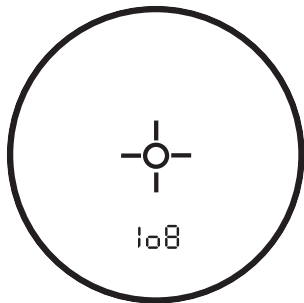



## **AJUSTE DEL OCULAR**

Su TOUR V2 está construido con un ocular ajustable (Ajuste Dióptrico de +/- 2) que le permite enfocar la pantalla de cristal líquido (LCD) con relación a la imagen. Simplemente deberá girar el ocular hasta que la retícula y el objeto cuya distancia desea medir sean enfocados por su ojo.

## **RESUMEN DEL FUNCIONAMIENTO**

Mientras mira a través del ocular de 5 aumentos, pulse el botón de encendido una vez para activar la visualización en la Pantalla de Cristal Líquido (LCD). Coloque el círculo de puntería (ubicado en el centro del campo visual) por encima de un blanco que esté por lo menos a 5 yardas de distancia, pulse y mantenga pulsado el botón de encendido hasta que la lectura de la distancia se visualice cerca de la parte inferior de la pantalla que se visualiza. Las cruces reticulares que rodean el círculo de puntería indican que el láser se está transmitiendo. Una vez adquirida la distancia, se puede soltar el botón de encendido. Las cruces reticulares que rodean al círculo de puntería desaparecerán una vez que se suelte el botón de encendido (es decir, el láser ha dejado de transmitirse). **Nota:** Una vez activada, la pantalla de cristal líquido permanecerá activa y mostrará la última medición de distancia durante 30 segundos. Usted podrá pulsar el botón de encendido nuevamente en cualquier momento para determinar la distancia hasta un nuevo blanco. Al igual que ocurre con cualquier dispositivo láser, no se recomienda visualizar directamente las emisiones durante largos períodos de tiempo con lentes de aumento. El tiempo máximo en que se transmite (dispara) el láser es de 10 segundos. Para volver a disparar, pulse el botón hacia abajo nuevamente.

## **INDICADORES DE LA PANTALLA DE CRISTAL LÍQUIDO (LCD)**

La pantalla de cristal líquido (LCD) de su TOUR V2 CON PINSEEKER incorpora indicadores luminosos que le avisan al usuario la unidad de medida, cuando el láser está disparando activamente, cuando se ha adquirido un blanco y los modos de determinación del blanco. A continuación presentamos un resumen de estas características:



### **OPCIONES DE UNIDADES DE MEDIDA**

El TOUR V2 puede ser usado para medir distancias en yardas o en metros. Los indicadores de la unidad de medida están ubicados en la porción inferior derecha de la pantalla de cristal líquido (LCD). Para seleccionar entre yardas y metros, pulse y suelte rápidamente el botón POWER (de encendido) para encender la unidad (en la parte superior de la unidad), mire a través del ocular, pulse el botón "MODE" (modo) (que está sobre el lado izquierdo del ocular) y manténgalo pulsado durante aproximadamente 5 segundos. Si cambia de yardas a metros, el cambio de la unidad de medida se indicará mediante la iluminación de la M para el caso del indicador de metros, mientras que -para el caso del indicador de Yardas- la Y se apagará. Si cambia de metros a yardas, ocurrirá lo contrario. El TOUR V2 retornará al último parámetro de unidad de medida utilizado, toda vez que se encienda la unidad.

### **LÁSER ACTIVO**

Las cruces reticulares que rodean el círculo de puntería indican que el láser se está transmitiendo. Una vez adquirida la distancia, se puede soltar el botón de encendido. Las cruces reticulares que rodean al círculo desaparecerán una vez que se haya soltado el botón de encendido (es decir, el láser ha dejado de transmitirse).

**MODOS PARA SELECCIONAR EL TARGETING™ (la determinación del blanco)** El TOUR V2 CON PINSEEKER fue pensado especialmente para golfistas. Los modos para seleccionar la determinación del blanco le permiten ajustar los parámetros de rendimiento de la unidad con el fin de que se adapten a su situación específica y a su medio ambiente. Para desplazarse entre modos, pulse el botón POWER (de encendido) una vez para encender la unidad. Mientras mira a través del ocular, pulse el botón MODE (modo) y suéltelo rápidamente. A continuación se indican los diferentes modos de determinación del blanco disponibles y los indicadores de modo:



**PinSeeker (Indicador de la Pantalla de Cristal Líquido [LCD] - )** ¿Alguna vez le costó calcular la distancia hasta la bandera? Este modo avanzado le permite adquirir fácilmente la bandera, sin que se calculen inadvertidamente distancias hasta blancos del fondo (es decir, árboles) que poseen una resistencia de señal más fuerte.

Una vez seleccionado este modo, pulse el botón POWER (encendido) para encender la unidad. Luego, alinee la retícula del círculo de puntería sobre la bandera cuya distancia desea medir. A continuación, pulse y mantenga pulsado el botón POWER (de encendido) y desplace el láser lentamente por encima de la bandera o del objeto que desee, hasta que un círculo rodee el indicador de la bandera. Si el haz del rayo láser reconoció más de un objeto (es decir, la bandera y los árboles del fondo), se visualizará la distancia hasta la bandera y un círculo rodeará el indicador del PinSeeker, informándole al usuario que la distancia hasta la bandera (es decir, el objeto más cercano) se está visualizando en la Pantalla de Cristal Líquido -LCD- (tal como se observa abajo). Hay veces en que el haz del rayo láser sólo ve un objeto en su trayecto. En dicho caso, se podrá visualizar la distancia pero -dado que no se adquirió más de un objeto- no habrá un círculo que rodee al indicador de la bandera.

**CONSEJO:** Mientras pulsa el botón POWER (de encendido), puede desplazar el dispositivo lentamente de objeto en objeto e intencionalmente forzar al láser a impactar sobre múltiples objetos, con el fin de asegurarse de estar visualizando solamente el objeto más cercano reconocido por el rayo láser.

Una vez detenido el dispositivo, la unidad volverá siempre en forma predeterminada al último modo utilizado.

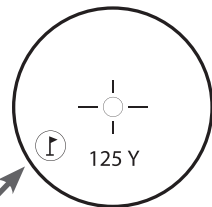
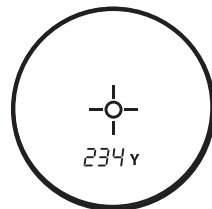



**TOUR V2 – EDICIÓN SLOPE (INDICADOR DE LA PANTALLA DE CRISTAL LÍQUIDO [LCD] - ° ▷ )** Este modo avanzado y patentado hallado en los modelos de la EDICIÓN SLOPE (con inclinación) se caracteriza por contar con un inclinómetro basado en un acelerómetro incorporado que muestra digitalmente el ángulo de inclinación exacto de -20 a +20 grados de elevación y tiene una precisión de +/- 1,0 grado. El modo Slope +/-™ (inclinación +/-) calcula automáticamente una gama de compensación de ángulo en base a la distancia y al ángulo de inclinación determinados por el telémetro de rayos láser y el inclinómetro incorporado. A estos datos se los combina luego con fórmulas algorítmicas internas que tienen que ver con el uso de un palo de golf término medio y las trayectorias de la pelota. La gama de compensación de ángulo ofrece una orientación sobre la forma de ejecutar el tiro (es decir, agregar distancia si se trata de una subida; restar distancia si se trata de una bajada).

### **CÓMO USAR EL MODO SLOPEMC (CON INCLINACIÓN)**

Una vez seleccionado este modo, usted verá un símbolo " ° ▷ " en el campo visual, informándole que se encuentra en el Modo SlopeMC (de inclinación). Pulse el botón POWER (de encendido) para obtener la distancia hasta la bandera u otros objetos. Una vez visualizada la distancia, continúe pulsando el botón POWER (de encendido) durante aproximadamente 2 segundos, mientras mantiene el círculo de puntería sobre la bandera y sostiene la unidad lo más firmemente posible, de forma tal de darle al inclinómetro tiempo suficiente como para medir la inclinación. Luego, suelte el botón POWER (de encendido). Una vez soltado el botón de encendido, se visualizarán un grado de ángulo y una gama compensada por debajo de la distancia estándar, tal como se muestra más a continuación.

En este ejemplo, la distancia verdadera es de 162 yardas, la inclinación es de +4 grados y la gama compensada es de 173 yardas. El símbolo " ▷ " significa "Ejecutar como"; por lo tanto, en lugar de ejecutar como 162 yardas, "ejecute como" 173 yardas.

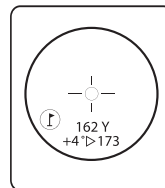





### **VENTAJA DE LA EDICIÓN SLOPE (CON INCLINACIÓN)**

La distancia hasta la bandera A en el siguiente dibujo es de 162 yardas. También hay 162 yardas hasta la bandera B, si bien en forma inclinada. Sin embargo, si usted jugara ese hoyo como si estuviera a 162 yardas, la pelota (X) quedaría cerca del hoyo/la bandera porque usted no tuvo en cuenta la inclinación.

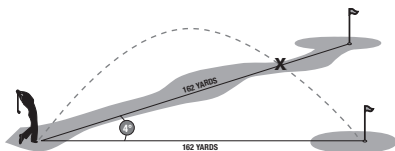

### **LA VERDAD ACERCA DE LAS INCLINACIONES**

Tratar de determinar el ángulo de la pendiente a simple vista puede ser algo engañoso. La mayoría de la gente no sabe bien determinar con precisión el ángulo de inclinación. Por ejemplo, la inclinación promedio de la mayor parte de las canchas de golf es de aproximadamente 4 grados. Una gran inclinación en una cancha de golf, generalmente no supera los 8 grados. Evidentemente, esto puede variar y esta es la razón de por qué este dispositivo medirá inclinaciones desde -20 a 20 grados.

Algunos ejemplos del mundo real pueden aclarar el tema. Una inclinación de techo moderada es de 6/12, lo cual significa que el techo se eleva seis pulgadas por cada distancia horizontal de 12 pulgadas. Esto equivale a 26,5 grados. Usted puede confundir esta inclinación cuando cuelga las luces navideñas pero trepar esta inclinación a través de la distancia de un buen tiro de golf en una cancha sería agotador. Para recuperar un tiro a 200 yardas, ¡usted debería trepar 300 pies!

**Ejemplo del Golf:** Supongamos que usted es un golfista fuerte con un tiro de 300 yardas. Con una inclinación de 20 grados, la Estaca estaría a 50 pies por encima de usted. Dicho de otro modo, ¡usted estaría impulsando la pelota hasta la parte superior de un edificio de 5 pisos!



**NOTA:** Para su comodidad, la Edición Slope (con inclinación) también contiene el Modo/la característica PinSeeker.® Si en cualquier momento, usted prefiere no usar el Modo Slope (inclinación), simplemente deberá pulsar el botón MODE (modo) para llegar hasta PinSeeker® o Standard con el Automatic SCAN Mode™ (Modo de Exploración Automática).

**Estándar con Automatic SCAN (exploración automática):** Este parámetro permite trabajar con la mayoría de los blancos que se encuentran hasta 1000 yardas de distancia. Se lo utiliza para blancos moderadamente reflectantes, típicos de la mayoría de los casos de alejamiento. La distancia mínima en el modo estándar es de 5 yardas. Para usar la característica Automatic SCAN (exploración automática), simplemente deberá pulsar el botón POWER (de encendido) durante aproximadamente 3 segundos y hacer una EXPLORACIÓN con el telémetro desde un objeto al otro, mientras deja el botón POWER (de encendido) pulsado. La característica Automatic SCAN permitirá que el alcance y la visualización sean continuamente actualizados en forma muy rápida, a medida que se determina el blanco de múltiples objetos.

## **DISEÑO ÓPTICO**

### **Aumentos y Revestimientos**

El TOUR V2 se caracteriza por trabajar a 5 aumentos y contar con una óptica Multi-Revestida. Existe una pantalla de cristal líquido (LCD) instalada dentro del sistema óptico que cuando se la activa muestra una retícula para la determinación del blanco, las yardas/los metros y los indicadores de Modo. Existen pequeños puntos negros que aparecen en el sistema óptico y que son inherentes al proceso de fabricación. Estos constituyen una característica natural de la Pantalla de Cristal Líquido (LCD) y no pueden eliminarse por completo durante el proceso de fabricación. Dichos puntos no afectan el poder de alcance de la unidad.



## **MONTURA DE TRÍPODE**

Existe una montura de trípode a rosca moldeada en la parte inferior del TOUR V2, la cual le permitirá fijar un trípode para lograr un funcionamiento más estable durante largos períodos de uso.

### **ESPECIFICACIONES:**

Dimensiones: Mide 4,3 x 2,8 x 1,6 pulgadas

Peso: 6,6 onzas

Precisión para la Medición de Distancias: +/- 1 yarda

Alcance: 5-1000 Yards / 5-914 Metros

Aumentos: 5x

Diámetro del Objetivo: 24 mm

Revestimientos ópticos: Multi-Revestida

Pantalla: LCD (Pantalla de Cristal Líquido)

Fuente de Alimentación: pila de litio de 3 voltios (incluida)

Campo Visual: 367 pies a 1000 yardas

Distancia de la Pupila al Ocular Extra Larga: 21 mm

Pupila de Salida: 4,8 mm

Montura de Trípode Incorporada

Incluye pila, estuche para transportar y correa

Números de Patentes: 6.445.444 | 5.612.779 | 6.057.910 | 6.226.077 | 7.239.377 (Edición Slope [con inclinación])

### **LIMPIEZA**

Quite el polvo o los residuos que pueda haber, soplando suavemente sobre las lentes (o bien utilice un cepillo suave para lentes). Para eliminar suciedad o huellas digitales, limpie con un paño de algodón



suave, frotando con movimientos circulares. Utilice un paño grueso, ya que una fricción innecesaria podría rayar la superficie de la lente y eventualmente provocar un daño permanente. Para una limpieza más completa, se puede usar papel tisú para lentes fotográficas y líquido limpiador de lentes del tipo fotográficas o alcohol isopropílico. Aplique siempre el fluido al paño de limpieza –nunca directamente sobre la lente.

### **GARANTÍA LIMITADA DE DOS AÑOS**

Se garantiza que su producto Bushnell® estará libre de defectos en los materiales y en la mano de obra durante dos años a contar desde la fecha de compra. En el caso de un defecto cubierto por esta garantía, podremos optar por reparar o reemplazar el producto, siempre que usted lo devuelva con franqueo pagado. Esta garantía no cubre los daños provocados por el mal uso, el manipuleo inadecuado y la instalación o el mantenimiento no provistos por el Departamento de Servicio Técnico Autorizado de Bushnell.

Toda devolución realizada en virtud de esta garantía deberá estar acompañada por los detalles indicados a continuación:

- 1) Un cheque/giro postal por la cantidad de \$10.00 para cubrir el costo del franqueo y del manipuleo
- 2) El nombre y la dirección para devolver el producto
- 3) Una explicación del defecto
- 4) Un comprobante de la Fecha de Compra
- 5) El producto deberá estar bien embalado en una caja de cartón para envíos que posea un exterior firme, con el fin de evitar daños durante el tránsito, y ser devuelto con franqueo pagado a la dirección indicada más abajo:

**En ESTADOS UNIDOS, envíe a:**

Bushnell Outdoor Products  
Attn.: (Atención) Repairs (Reparaciones)  
8500 Marshall Drive  
Lenexa, Kansas 66214

**EN CANADÁ enviar a:**

Bushnell Outdoor Products  
Attn.: (Atención) Repairs (Reparaciones)  
25A East Pearce Street, Unit 1  
Richmond Hill, Ontario L4B 2M9



Para productos adquiridos fuera de los Estados Unidos o Canadá, le rogamos ponerse en contacto con su distribuidor local para conocer la información sobre la garantía que corresponde. En Europa, también puede ponerse en contacto con Bushnell, en:

Bushnell Outdoor Products GmbH  
European Service Centre (Centro Europeo de Servicios)  
MORSESTRASSE 4  
D- 50769 KÖLN  
ALEMANIA  
Tel: +49 (0) 221 709 939 3  
Fax: +49 (0) 221 709 939 8

Esta garantía le otorga derechos legales específicos.  
Es posible que usted cuente con otros derechos que varían de país en país.  
©2008 Bushnell Outdoor Products  
©2008 Bushnell Outdoor Products

## TABLA DE LOCALIZACIÓN DE FALLAS

***Si la unidad no se enciende – la pantalla de cristal liquido (LCD) no se ilumina:***

- Pulse el botón de encendido.
- Verifique la pila y, de ser necesario, reemplácela.

Si la unidad no responde cuando se oprime una tecla, reemplace la pila por una de litio de 3 voltios, de buena calidad.

***Si la unidad se apaga (la pantalla se queda en blanco cuando se intenta activar el láser):***

- La pila está baja o bien es de baja calidad. Reemplace la pila por una pila de litio de 3 voltios, de buena calidad.



45



***Si el alcance del blanco no se puede obtener:***

Asegúrese de que la pantalla de cristal líquido (LCD) esté iluminada.

- Asegúrese de estar pulsando el botón de encendido.
- Asegúrese de que no haya algo -tal como su mano o el dedo- bloqueando las lentes del objetivo (las lentes más cercanas al blanco) que emiten y reciben los impulsos del láser.
- Asegúrese de estar sosteniendo la unidad firmemente mientras pulsa el botón de encendido.

**NOTA:** No es necesario borrar la última lectura del alcance antes de determinar la distancia de otro blanco. Simplemente apunte hacia el nuevo blanco usando la retícula de la Pantalla de Cristal Líquido (LCD), pulse el botón de encendido y manténgalo pulsado hasta visualizar la nueva lectura de distancia.

Las especificaciones, las instrucciones y el funcionamiento de estos productos están sujetos a cambio sin previo aviso.

## **NOTA DE LA FCC (COMISIÓN FEDERAL DE COMUNICACIONES)**

Este equipo ha sido probado y se halló que cumple con los límites para un dispositivo digital Clase B, de acuerdo con la Parte 15 de las Reglas de la FCC. Estos límites están destinados a suministrar una protección razonable contra interferencias dañinas en una instalación residencial. Este equipo genera, usa y puede irradiar energía de radiofrecuencia y -si no se lo instala y utiliza de acuerdo con las instrucciones- puede provocar interferencia dañina en las comunicaciones de radio. Sin embargo, no existen garantías de que no se producirá interferencia en una instalación en particular. Si este equipo sí provoca interferencia dañina en los receptores de radio o televisión, lo cual puede determinarse apagando el equipo y volviéndolo a encender, se alienta al usuario a tratar de corregir la interferencia aplicando una o más de las siguientes medidas:



- Reoriente o reubique la antena receptora.
- Aumente la separación entre el equipo y el receptor.
- Conecte el equipo en un tomacorriente perteneciente a un circuito distinto de aquél al cual está conectado el receptor.
- Consulte al vendedor o a un técnico de radio/TV experimentado, para que lo ayude.

Con el equipo se debe usar un cable de interfaz blindado para poder cumplir con los límites para un dispositivo digital de acuerdo con la Subparte B de la Parte 15 de las Reglas de la FCC.

Las especificaciones y los diseños están sujetos a cambio sin previo aviso ni obligación alguna por parte del fabricante.





**AN/AUS (STROMVERSORGUNG)**

**OVULAR**



**MODUS**

**STATIVMONTAGE**



DEUTSCH

# Bushnell®

L A S E R   R A N G E F I N D E R S

## TOUR $\sqrt{2}$





**WIR GRATULIEREN IHNEN ZUM KAUF IHRES BUSHNELL® TOUR V2™ MIT PINSEEKER™ TECHNOLOGIE.** TOUR V2 ist ein präzises Optikinstrument zur Laser-Entfernungsmessung und soll Ihnen viele Jahre Freude bereiten. Diese Broschüre soll Ihnen dabei helfen, die optimale Leistung des Geräts herauszuholen, indem die Einstellungsmöglichkeiten und Funktionen, als auch die Pflege dieses optischen Präzisionsinstruments zur Laser-Entfernungsmessung erklärt werden. Lesen Sie vor dem ersten Einsatz Ihres TOUR V2 bitte diese Anleitung, um eine möglichst optimale Leistung und Lebensdauer zu gewährleisten.

## **EINFÜHRUNG**

Ihr Tour V2 ist die neueste Ergänzung der preisgekrönten Bushnell-Serie für Golf Laser-Entfernungsmesser, die speziell für Golfspieler konzipiert wurde. Tour V2 verfügt über die PinSeeker™ Technologie, mit deren Hilfe der Golfspieler problemlos und schnell, ohne das Anvisieren von Hintergrundzielen, die Flagge anpeilen kann. Der Tour V2 ist mit seinen nur 6.6 Unzen (205 Gramm) der kompakteste Laser-Entfernungsmesser auf dem Markt und findet damit Platz auf Ihrer Handfläche. Der Tour V2 verfügt weiterhin über ein einstellbares Okular mit 5X Vergrößerung und kann Entfernungen von 5 bis 1000 Yards (5 Meter bis 915 Meter) mit einer unglaublichen Genauigkeit bis auf ein Yard anzeigen! Genau wie die anderen Entfernungsmesser von Bushnell, ist der Tour V2 nicht auf Reflektoren angewiesen und liefert Entfernungsmessungen zu Bäumen, Bunkern und nahezu allen Objekten auf dem Platz, und das auf allen Golfplätzen der Welt.



## **SO FUNKTIONIERT UNSERE DIGITALTECHNOLOGIE**

Der TOUR V2 MIT PINSEEKER sendet unsichtbare, für das Auge sichere, Infrarot-Energieimpulse aus. Der hochentwickelte, digitale Mikroprozessor und der ASIC Chip (Application-Specific Integrated Circuit) des TOUR V2 mit PINSEEKER sorgen jederzeit für sofortige und akkurate Messungen. Die ausgefeilte digitale Technologie berechnet augenblicklich Entfernungen, indem die Zeit gemessen wird, die jeder Impuls für den Weg vom Entfernungsmesser zum Ziel und wieder zurück benötigt.

## **GENAUIGKEIT DER MESSUNG**

Unter den meisten Bedingungen beträgt die Messgenauigkeit des TOUR V2 plus oder minus ein Yard/ Meter. Die maximale Reichweite des Instruments hängt vom Reflexionsvermögen des Ziels ab. Die maximale Entfernung für die meisten Objekte beträgt 700 Yard/640 Meter, während die Entfernung für Objekte mit hohem Reflexionsvermögen 1000 Yard/914 Meter beträgt. Hinweis: Abhängig von den Reflexionseigenschaften des einzelnen Ziels und den Umgebungsbedingungen zu dem Zeitpunkt, an dem die Entfernung eines Objekts gemessen wird, können Sie sowohl längere, als auch kürzere Maximalentfernungen erzielen.

Die Farbe, Oberflächenausführung, Größe und Form des Ziels beeinflussen allesamt das Reflexionsvermögen und die Reichweite. Je heller die Farbe, desto länger die Reichweite. Rot weist zum Beispiel ein hohes Reflexionsvermögen auf und ermöglicht somit größere Reichweiten als die Farbe Schwarz, welche die Farbe mit dem geringsten Reflexionsvermögen darstellt. Eine schimmernde Oberfläche führt zu größeren Reichweiten als eine matte Oberflächenausführung. Ein kleines Ziel ist schwerer zu messen als ein größeres Ziel. Auch der Winkel zum Ziel beeinflusst die Leistungsfähigkeit. Das Schießen auf ein Ziel in einem Winkel von 90 Grad (wenn die Zielfläche rechtwinklig zur Flugbahn der ausgestrahlten Energieimpulse steht) führt zu einer guten Reichweite, währenddessen ein steiler Winkel die Reichweite verkürzt. Weiterhin beeinflussen die Lichtbedingungen (z.B. Menge des Sonnenlichts) das Messungsvermögen des Geräts. Je weniger Licht (z.B. bei bewölktem Himmel) vorhanden ist, desto größer wird die Reichweite, die das Gerät maximal erzielen kann. Umgekehrt reduziert sich die maximale Reichweite des Geräts bei sehr sonnigem Wetter.



## **INBETRIEBNAHME**

### **EINLEGEN DER BATTERIE**

Entfernen Sie die Kappe des Batteriefachs mithilfe einer Münze, mit der Sie die Kappe gegen den Uhrzeigersinn drehen und legen eine 3 Volt Lithiumbatterie mit dem Pluspol zuerst ein, dann verschließen Sie die Kappe wieder.

**HINWEIS:** Es wird empfohlen, die Batterie spätestens alle 12 Monate zu wechseln.

Anzeige für niedrige Batterieleistung Wenn "108" auf der inneren Anzeige angezeigt wird, bedeutet die "niedrige Batterieleistung" oder abnehmende Batteriestärke und die 3 Volt Lithiumbatterie sollte gewechselt werden.

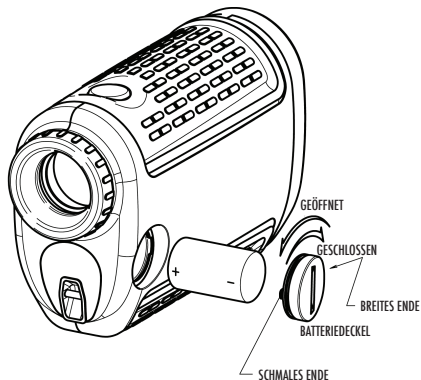
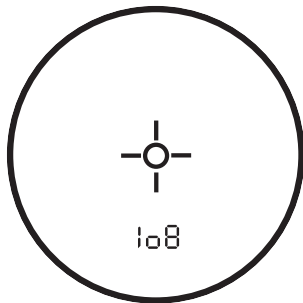



## **EINSTELLEN DES OKULARS**

Das TOUR V2 verfügt über ein einstellbares Okular (+/- 2 Dioptrieneinstellung) zur Scharfeinstellung der LCD-Anzeige in Bezug auf das Bild. Hierzu drehen Sie einfach das Okular, bis das Fadenkreuz und das Objekt, dessen Entfernung gemessen werden soll, für Sie scharf eingestellt sind.

## **ZUSAMMENFASSUNG DER BEDIENUNG**

Schauen Sie durch das 5 x Okular und drücken dabei den Einschaltknopf einmal, um die innen liegende Flüssigkristallanzeige (LCD) zu aktivieren. Richten Sie den Zielkreis (mittig im Sichtfeld positioniert) auf ein Ziel, das mindestens 5 Yard entfernt liegt drücken und halten den Einschaltknopf unten, bis die Entfernung unten auf der innen liegenden Anzeige erscheint. Das Fadenkreuz um den Zielkreis herum zeigt an, dass der Laser übertragen wird. Wenn ein Abstand erfasst wurde, können Sie den Einschaltknopf loslassen. Das Fadenkreuz um den Zielkreis herum verschwindet wieder, sobald Sie den Einschaltknopf losgelassen haben (d.h. der Laser wird nicht länger übertragen). Hinweis: • Nach erfolgter Aktivierung bleibt der LCD-Monitor aktiv und zeigt Ihnen für 30 Sekunden die zuletzt gemessene Entfernung an. Sie können den Einschaltknopf jederzeit nochmals drücken, um ein neues Ziel zu erfassen. Wie bei jeder Lasereinrichtung empfiehlt es sich nicht, über eine längere Zeit direkt in die Ausstrahlung vergrößernder Linsen zu sehen. Die maximale Zeit, in welcher der Laser ausstrahlt (schießt) beträgt 10 Sekunden. Um erneut zu schießen, drücken Sie den Knopf erneut herunter.

## **FLÜSSIGKRISTALLANZEIGEN (LCD)**

Die Flüssigkristallanzeige Ihres TOUR V2 MIT PINSEEKER umfasst beleuchtete Anzeigen, welche dem Benutzer die gewählte Messeinheit, die aktive Laserstrahlung, die Zielerfassung und die Zielmodi anzeigen. Eine Zusammenfassung dieser Funktionen wird nachfolgend dargestellt:



### **AUSWAHL DER MESSEINHEIT**

Der TOUR V2 kann Entfernungen in Yards oder Metern messen und anzeigen. Die Anzeigen für die Messeinheit befinden sich in unteren, rechten Bereich des LCDs. Um zwischen Yard und Metern zu wählen, drücken Sie kurz den POWER Knopf zum einschalten (oben auf dem Gerät) und lassen diesen schnell wieder los, schauen Sie durch das Okular, drücken den "MODE" Knopf (links vom Okular) und halten diesen circa 5 Sekunden lang gedrückt. Wenn Sie von Yards auf Meter wechseln, wird die Änderung der Messeinheit durch Beleuchtung des M für die Meteranzeige angezeigt, während das Y für Yards ausgeschaltet wird. Wenn Sie von Metern auf Yards wechseln, geschieht das Gegenteil. Der TOUR V2 kehrt bei jedem erneuten Einschalten des Geräts zu der zuletzt verwendeten Maßeinheit zurück.

### **AKTIVER LASER**

Das Fadenkreuz um den Zielkreis herum zeigt an, dass der Laser übertragen wird. Wenn ein Abstand erfasst wurde, können Sie den Einschaltknopf loslassen. Das Fadenkreuz um den Zielkreis herum verschwindet wieder, sobald Sie den Einschaltknopf losgelassen haben (d.h. der Laser wird nicht länger übertragen).

### **SELECTIVE TARGETING™ MODI**

Der TOUR V2 MIT PINSEEKER wurde speziell für die Bedürfnisse von Golfspielern entwickelt. Die selektiven Zielmodi ermöglichen Ihnen die Einstellung der Leistungsparameter des Geräts auf Ihre spezielle Situation und Umgebung. Um von einem Modus auf einen anderen Modus umzuschalten, drücken Sie den POWER Knopf einmal zum Einschalten des Geräts. Schauen Sie durch das Okular und drücken dabei den MODE Knopf und lassen diesen schnell wieder los. Die verschiedenen, zur Verfügung stehenden, Zielmodi und die Modusanzeigen sind nachfolgend aufgelistet:



**PinSeeker (LCD Anzeiger - )** Haben Sie ständig Probleme mit der Entfernung zur Flagge? Dieser erweiterte Modus ermöglicht eine einfache Erfassung der Flagge, ohne dass dabei versehentliche Ziele im Hintergrund (z.B. Bäume) erfasst werden, die eine größere Signalstärke aufweisen.

Drücken Sie in diesem Modus einfach den POWER Knopf zum Einschalten des Geräts. Nun richten Sie das Richtkreis-Fadenkreuz auf die Flagge, deren Entfernung Sie messen möchten, aus. Als nächstes drücken und halten Sie den POWER Knopf und fahren mit dem Laser langsam über die Flagge oder das gewünschte Objekt, bis ein Kreis den Flaggenanzeiger einkreist. Wenn der Laserstrahl mehr als ein Ziel erkannt hat (d.h. Flagge und Bäume in Hintergrund), wird die Entfernung zur Flagge angezeigt und ein Kreis kreist den PinSeeker-Anzeiger ein, um dem Anwender so anzuzeigen, dass die Entfernung zur Flagge (d.h. zum näheren Objekt) auf dem LCD angezeigt wird (wie unten dargestellt). Es kommt natürlich auch vor, dass der Laserstrahl nur ein Objekt in seinem Pfad erkennt. In diesem Fall wird die Entfernung angezeigt, da jedoch nicht mehr als ein Objekt erfasst wurde, erscheint kein Kreis um den Flaggenanzeiger herum.

**TIPP:** Während Sie den POWER Knopf gedrückt halten, können Sie das Gerät langsam von Objekt zu Objekt bewegen und den Laser damit absichtlich veranlassen, mehrere Objekte zu treffen, so dass Sie sicherstellen können, dass Sie nur das am nächsten gelegene Objekt, welches vom Laser erkannt wurde, anzeigen.

Wenn das Gerät einmal abgeschaltet wurde, wird es beim erneuten Einschalten

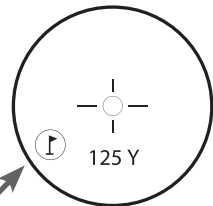
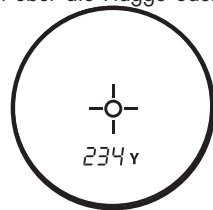



stets den zuletzt verwendeten Modus wieder aktivieren.

**Tour V2 - Slope Edition (LCD Anzeiger - °▷)** Dieser erweiterte und patentierte Modus, mit dem die SLOPE EDITION Modelle ausgestattet sind, bietet einen auf Beschleunigungsmessung basierenden Neigungsmesser, der digital den exakten Neigungswinkel von -20 bis +20 Grad Steigung anzeigt und eine Genauigkeit von +/- 1,0 Grad gewährleistet. Der Slope +/-™ Modus errechnet automatisch die Reichweite mit Winkelausgleich basierend auf der durch den Laser-Entfernungsmesser und den eingebauten Neigungsmesser festgelegten Entfernung und dem Neigungswinkel. Diese Daten werden dann mit internen algorithmischen Formeln kombiniert, die sich mit der durchschnittlichen Clubanwendung und der Flugkurve der Bälle befassen. Die Reichweite mit Winkelausgleich liefert Informationen darüber, wie der Ball zu spielen ist (z.B. Abstand erweitern bei Gefälle, Abstand verringern bei Anstieg).

### ÜBER DIE VERWENDUNG DES SLOPE™ MODUS

In diesem Modus sehen Sie ein "°▷" im Sichtfeld. Dieses Zeichen zeigt an, dass Sie sich im Slope™ Modus befinden. Drücken Sie den POWER Knopf, um die Entfernung zur Flagge oder anderen Objekten zu erhalten. Wenn die Entfernung angezeigt wird, halten Sie den POWER Knopf für weitere 2 Sekunden gedrückt und halten gleichzeitig den Richtkreis auf die Flagge. Dabei halten Sie das Gerät so ruhig wie möglich, so dass der Neigungsmesser genug Zeit hat, um die Neigung zu messen. Dann lassen Sie den POWER Knopf los. Wenn Sie den Einschaltknopf losgelassen haben, werden neben der standardmäßigen Entfernung ein Winkelgrad und die kompensierte Reichweite angezeigt, so wie nachfolgend dargestellt.

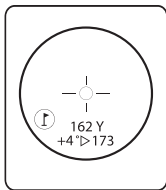

### Der Vorteil der Slope Edition

Die Entfernung zur Flagge A in der Zeichnung unten beträgt 162 Yard. Die Entfernung zur Flagge B beträgt ebenfalls 162 Yard, obwohl ein Gefälle vorhanden ist. Wenn Sie dieses Loch jedoch als 162 Yard spielen

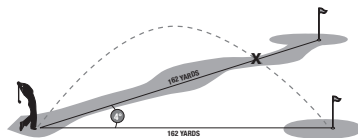





würden, würde der Ball (X) vor dem Loch/der Flagge auftreffen, da Sie das Gefälle nicht berücksichtigt haben.

### ***DIE WAHRHEIT ÜBER GEFÄLLE***

Der Versuch, den Neigungswinkel mit bloßem Auge zu bestimmen, kann leicht in die Irre führen. Die meisten von uns sind nicht sehr versiert in der korrekten Bestimmung eines Neigungswinkels. Die meisten Golfplätze haben beispielsweise ein durchschnittliches Gefälle von 4 Grad. Ein großes Gefälle auf einem Golfplatz beträgt üblicherweise nicht mehr als 8 Grad. Dies kann natürlich abweichen und deshalb kann dieses Gerät auch Neigungen von -20 bis 20 Grad messen.

Einige realitätsnahe Beispiele helfen beim besseren Verstehen. Eine mittlere Dachneigung beträgt 6/12, was bedeutet, dass das Dach auf jede horizontale Länge von 12 Inch um sechs Inch ansteigt. Dies entspricht 26,5 Grad. Diese Neigung ist beim Aufhängen der Weihnachtsbeleuchtung sicherlich zu bewältigen, aber eine solche Neigung auf der Entfernung eines guten Golfschlags zu bewältigen, würde doch sehr ermüdend sein. Um einem 200 Yard – Schlag nachzugehen, müssten Sie 300 Fuß "erklettern!"

### ***Und hier ein Beispiel aus dem Golf-Sport:***

Nehmen wir an, Sie sind ein starker Golfer mit einem 300 Yard Schlag. Bei einer 20 Grad Neigung wäre der Pin 50 Fuß über Ihnen. In anderen Worten, Sie müssten den Ball auf ein 5-stöckiges Gebäude schlagen!!!

### ***HINWEIS:***

Als weiteren Vorteil für Sie enthält die Slope Edition weiterhin die Funktion des PinSeeker® Modus. Wenn Sie den Slope Modus irgendwann einmal nicht nutzen möchten, drücken Sie einfach den MODE Knopf



zwecks Wechsel zum PinSeeker® oder Standard mit Automatic SCAN Mode.™

### **Standardmäßig mit Automatic SCAN:**

Die Einstellung ermöglicht die Erfassung der meisten Ziele auf 1000 Yards. Zu Verwenden bei durchschnittlich reflektierenden Zielen, die typisch für die meisten Entfernungsgegebenheiten sind. Die Mindestentfernung im Standard Modus beträgt 5 Yard. Zur Verwendung der Automatic SCAN Funktion halten Sie einfach den POWER Knopf für circa 3 Sekunden gedrückt und SCANNEN den Entfernungsmesser von Objekt zu Objekt, während Sie weiterhin den POWER Knopf gedrückt halten. Durch die Funktion "Automatic SCAN" werden Entfernung und Anzeige ständig in rascher Abfolge aktualisiert, da mehrere Objekte anvisiert werden.

### **OPTISCHE GESTALTUNG**

Vergößerung und Vergütungen

Der TOUR V2 verfügt über eine 5 Vergrößerung und mehrfach vergütete Optiken. Das Optiksistem verfügt über eine eingebaute Flüssigkristallanzeige (LCD), die nach dem Einschalten ein Fadenkreuz für die Zielanvisierung, Yard/Meter und Modi Anzeiger anzeigt. Mit dem Herstellungsprozess gehen kleine, schwarze Punkte einher, die im Optiksistem erscheinen. Dies ist eine natürliche Charakteristik des LCD und kann beim Herstellungsprozess nicht vollständig eliminiert werden. Diese Punkte beeinträchtigen nicht die Messleistung des Geräts.

### **STATIV-MONTAGE**

Am Boden Ihres Tour V2 ist eine Montageaufnahme mit Gewinde eingelassen, so dass Sie für einen stabileren Stand bei längeren Anwendungszeiträumen ein Stativ anbringen können.



### **SPEZIFIKATIONEN:**

Abmessungen: Maße 4,3 x 2,8 x 1,6 Inch (10,92 x 7,11 x 4,06 cm)

Gewicht: 6,6 oz (205 g).

Entfernungsgenauigkeit: +/- 1 Yard

Bereich: 5-1000 Yards / 5-914 Meter

Vergößerung: 5x

Objektivdurchmesser: 24 mm

Optische Vergütung: Mehrfach vergütet

Anzeige: LCD

Energiequelle: 3 Volt Lithium (im Lieferumfang)

Sehfeld: 367 ft. @ 1000 yd / 112 m @ 1000 m

Extra-langer Augenabstand: 21 mm

Austrittspupille: 4,8 mm

Eingebaute Stativmontage

Mit Batterie, Transporttasche und Gurt

Patentnummern: 6,445,444 | 5,612,779 | 6,057,910 | 6,226,077 | 7,239,377 (Slope Edition)

### **REINIGUNG**

Blasen Sie sanft mögliche Stäube oder Fremdkörper von den Linsen ab (oder verwenden Sie einen weichen Pinsel für die Linse). Zum Entfernen von Schmutz oder Fingerabdrücken verwenden Sie ein weiches Baumwolltuch und reiben damit kreisförmig. Die Verwendung eines rauen Tuches oder ein unnötigen Rubbeln kann die Linsenoberfläche zerkratzen und zu dauerhaften Schäden führen. Für eine gründlichere Reinigung können Sie photographische Linsentücher und ein Reinigungsfluid für den Photobedarf oder Isopropylalkohol verwenden. Geben Sie das Fluid stets auf das Reinigungstuch — niemals direkt auf



die Linse.

### **BESCHRÄNKTE ZWEI-JAHRES GARANTIE**

Bushnell gewährt eine Garantie auf fehlerfreie Materialien und Verarbeitung für den Zeitraum von zwei Jahren ab Kaufdatum. Bei jeglichen Schäden unter dieser Garantie behalten wir uns nach eigenem Gutdünken vor, das Produkt zu reparieren oder zu ersetzen, vorausgesetzt, dass Sie das Produkt frei Haus an und senden. Diese Garantie deckt keine Schäden ab, die durch Zweckentfremdung, falsche Behandlung, Installation oder Instandhaltung durch andere Personen als die des von Bushnell autorisiertem Kundenservice durchgeführt wurden.

Jede Rücksendung innerhalb der Garantiezeit muss die nachfolgend aufgeführten Punkte beinhalten:

- 1) Einen Scheck / Zahlungsanweisung in Höhe von \$10,00 zur Deckung der Versand- und Bearbeitungsgebühren
- 2) Name und Adresse für die Rücksendung des Produkts
- 3) Eine Beschreibung des Defekts
- 4) Nachweis des Kaufdatums
- 5) Das Produkt sollte sorgfältig in einem stabilen Versandkarton verpackt werden, um Schäden während des Transport zu vermeiden, und frei Haus an folgende Adresse verwendet werden:

:

:

#### **Versandadresse in den USA:**

Bushnell Outdoor Products  
z.Hd.: Repairs  
8500 Marshall Drive  
Lenexa, Kansas 66214

#### **Versandadresse in KANADA:**

Bushnell Outdoor Products  
Attn.: Repairs  
25A East Pearce Street, Unit 1  
Richmond Hill, Ontario L4B 2M9

Für Produkte, die außerhalb der USA oder Kanada gekauft wurden, sprechen Sie im Garantiefall bitte Ihren Händler vor Ort zwecks weiterer Vorgehensweise an. In Europa können Sie Bushnell ebenfalls unter folgender Anschrift kontaktieren:

Bushnell Outdoor Products GmbH  
Servicezentrum für Europa  
MORSESTRASSE 4  
D- 50769 KÖLN  
GERMANY  
Tel.: +49 (0) 221 709 939 3  
Fax: +49 (0) 221 709 939 8



Diese Garantie gewährt Ihnen gewisse gesetzliche Rechte.

Abhängig von Ihrem Standort können Sie möglicherweise andere Rechte haben, da dies von Land zu Land unterschiedlich sein kann.

© 2008 Bushnell Outdoor Products

© 2008 Bushnell Outdoor Products

## TABELLE ZUR FEHLERSUCHE UND – BEHEBUNG

### ***Wenn sich das Gerät nicht einschalten lässt - LCD leuchtet nicht:***

- Drücken Sie den Ein-/Ausschaltknopf.
- Prüfen Sie die Batterie und ersetzen diese gegebenenfalls.

Wenn das Gerät nicht auf Knopfdruck reagiert, ersetzen Sie die Batterie durch eine 3 Volt Lithium-Markenbatterie.

### ***Wenn das Gerät an Leistung verliert (Display zeigt nicht an, wenn versucht wird, den Laser einzuschalten):***

- Die Batterie ist entweder zu schwach oder die Batteriequalität ist minderwertig. Ersetzen Sie die Batterie durch eine 3 Volt Lithium-Markenbatterie.

### ***Wenn die Zieldistanz nicht erreicht werden kann:***

- Stellen Sie sicher, dass das LCD beleuchtet ist.
- Stellen Sie sicher, dass der Ein-/Ausschaltknopf eingedrückt ist.
- Achten Sie darauf, dass die Laserimpulse ausgehenden und empfangenden Objektivlinsen (die Linsen, die näher am Zielobjekt liegen) durch nichts verdeckt werden, beispielsweise Ihre Hand oder Ihren Finger.
- Stellen Sie sicher, dass das Gerät ruhig gehalten wird, während der Einschaltknopf gedrückt wird



**HINWEIS:** Die letzte Bereichsanzeige muss nicht gelöscht werden, bevor Sie ein neues Ziel anvisieren. Visieren Sie das neue Ziel einfach mithilfe des beleuchteten Fadenkreuzes an, drücken den Einschaltknopf und halten solange, bis die neue Entfernung angezeigt wird.

Spezifikationen, Instruktionen und die Funktion dieser Produkte können ohne vorherige Ankündigung geändert werden.

## FCC HINWEIS

Diese Ausrüstung wurde geprüft und erfüllt die Toleranzen für ein Klasse B Digitalgerät gemäß Absatz 15 der FCC Richtlinien. Diese Toleranzen wurden zum angemessenen Schutz gegen nachteilige Störungen bei einer Installation in Wohngebieten festgelegt. Diese Ausrüstung erzeugt und verwendet Hochfrequenzenergie und kann diese abstrahlen. Wenn sie daher nicht gemäß den Anweisungen installiert und verwendet wird, kann es zu nachteiligen Störungen von Funkverbindungen kommen. Es kann jedoch nicht gewährleistet werden, dass es bei einzelnen Installationen nicht dennoch zu Störungen kommt. Wenn diese Ausrüstung nachteilige Störungen des Funk- oder Fernsehempfangs verursacht, was sich leicht durch ein- und ausschalten des Geräts nachprüfen lässt, kann der Benutzer versuchen, die Störung durch eine oder mehrere der folgenden Maßnahmen zu beheben:

- Empfangsantenne neu ausrichten oder verlagern.
- Abstand zwischen der Ausrüstung und dem Empfänger erhöhen.
- Die Ausrüstung an einen anderen Stromkreislauf als den des Empfängers anschließen.
- Den Fachhändler oder einen erfahrenen Radio-Fernsehtechniker um Rat fragen.



Für die Verwendung mit der Ausrüstung sind geschirmte Schnittstellenkabel vorgeschrieben, da ansonsten die Toleranzen für ein Klasse B Digitalgerät gemäß Unterabsatz 15 der FCC Richtlinien nicht erfüllt werden.

Die Spezifikationen und die Bauart können ohne vorherige Bekanntgabe geändert werden und sind für den Hersteller unverbindlich.



FC CE





**ON/OFF (ALIMENTAZIONE)**

**OCULARE**



**MODALITÀ**

**SOSTEGNO PER TREPIEDE**





ITALIANO

# Bushnell®

L A S E R   R A N G E F I N D E R S

## TOUR $\sqrt{2}$



65



## **GRAZIE PER AVER SCELTO IL TOUR V2™ BUSHNELL® CON TECNOLOGIA PINSEEKER.™**

Il TOUR V2 è uno strumento ottico laser di precisione di calcolo delle distanze concepito e realizzato per regalarle molti anni di piacevoli esperienze. Questo opuscolo la aiuterà ad ottenere il massimo delle prestazioni, spiegandole le caratteristiche funzionali di questo strumento ottico di precisione, come regolarlo e come prendersene cura. Per assicurare prestazioni e durata ottimali leggere queste istruzioni prima di usare il TOUR V2.

### **INTRODUZIONE**

Il TOUR V2 è l'articolo più recente di una linea di strumenti ottici laser di precisione per rilevare la distanza ideati specificamente per gli appassionati di golf. Il Tour V2 è dotato di tecnologia PinSeeker,™ che permette di ottenere facilmente e rapidamente la distanza solo alla bandierina, senza acquisire altri eventuali obiettivi sullo sfondo. Il Tour V2 è lo strumento ottico di precisione laser per rilevare la distanza più compatto disponibile sul mercato: pesa solo 187 g e grazie alle sue misure ridotte sta agevolmente nel palmo di una mano. Il Tour V2 è inoltre dotato di un oculare regolabile, di ingrandimento 5X, ed è in grado di indicare distanze da 5 cm a 912 m con la massima accuratezza! Come tutti gli altri strumenti ottici laser Bushnell per rilevare la distanza, il Tour V2 non ha bisogno di riflettori, e permetterà di ottenere la distanza agli alberi, agli ostacoli di sabbia, e a qualsiasi altro oggetto presente sul corso di golf, in qualunque corso di golf del mondo.



## **DESCRIZIONE DELLA TECNOLOGIA DIGITALE IMPIEGATA**

Il TOUR V2 CON PINSEEKER emette impulsi laser ad infrarossi, invisibili, sicuri per gli occhi. Il microprocessore Advanced Digital e il chip ASIC (Application-Specific Integrated Circuit) utilizzati nel TOUR V2 con PINSEEKER permettono di ottenere letture immediate e precise ogni volta. Sofisticati circuiti digitali calcolano istantaneamente le distanze misurando l'intervallo necessario a ciascun impulso emesso per raggiungere il bersaglio e ritornare al telemetro.

## **PRECISIONE DELLE LETTURE**

La precisione delle letture ottenibili con il TOUR V2 è di +/- un metro nelle maggior parti delle condizioni. La portata massima dello strumento dipende dal grado di riflettività del bersaglio. La distanza massima per la maggior parte degli oggetti è di 640 metri, mentre per oggetti ad alta riflettività il massimo è di 914 metri. **Nota:** Sarà possibile ottenere sia la distanza massima che quella minima, a seconda delle proprietà riflettenti del bersaglio particolare e delle condizioni ambientali presenti nel momento in cui viene misurata la distanza di un oggetto.

Il colore, la finitura superficiale, la dimensione e la forma del bersaglio influiscono sul potere riflettente e sulla distanza. Quanto più brillante è il colore, tanto maggiore sarà la distanza di mira possibile. Per esempio, il rosso è altamente riflettente, e consente distanze di mira più lunghe del nero, che è il colore meno riflettente. Una finitura lucida consente una mira maggiore di una finitura opaca. Un bersaglio piccolo è più difficile da puntare di un bersaglio più grande. Anche l'angolazione rispetto al bersaglio influisce sul potere riflettente e sulla distanza. Mirare ad un bersaglio ad un'angolazione di 90 gradi (dove la superficie del bersaglio è perpendicolare al percorso di volo degli impulsi di energia emessi), offre un buon campo di mira, mentre un'angolazione molto stretta permette un campo di mira limitato. Inoltre, le condizioni di luce (per esempio, la quantità di luce solare) influiscono sulle capacità di puntamento dell'unità. Quanto minore sarà l'entità della luce disponibile (per esempio, con un cielo molto nuvoloso), tanto maggiore sarà la capacità di mira massima dell'unità. Analogamente, giornate molto soleggiate riducono la capacità di mira massima dell'unità.

67



## **INSERIMENTO DELLA PILA**

Rimuovere il coperchio del vano batterie facendolo ruotare in senso antiorario con l'aiuto di una moneta, e inserire nel vano una pila al litio da 3 volt.

**NOTA:** Si raccomanda di sostituire la pila almeno ogni 12 mesi.

Indicatore di bassa carica delle pile: Se appaiono le lettere "LoB", significa che la carica della pila è bassa ed è necessario sostituire la pila al litio da 3 volt.

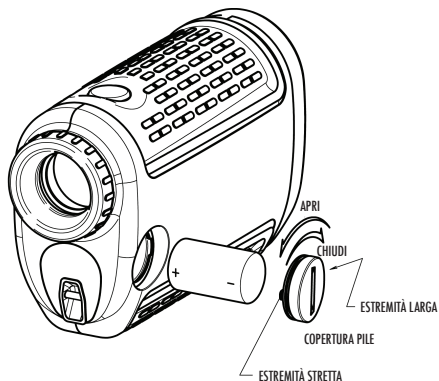
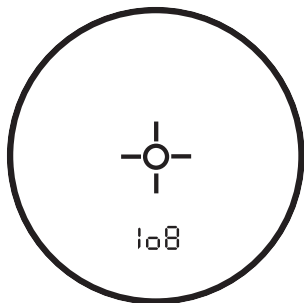



## **REGOLAZIONE DELL'OCULARE**

Il TOUR V2 è dotato di un oculare regolabile (regolazione diottrica di +/-2) che consente di mettere a fuoco l'immagine e il display a cristalli liquidi. Basta semplicemente girare l'oculare finché il reticolo e l'oggetto siano a fuoco.

## **MODALITÀ D'USO**

Mentre osservate attraverso l'oculare 5x, premere una volta il pulsante dell'alimentazione per accendere il display a cristalli liquidi (LCD). Puntare il reticolo circolare (situato al centro del campo visivo) verso un oggetto lontano almeno 5 metri, quindi premere e mantenere premuto il pulsante dell'alimentazione finché quasi in fondo al display non si visualizza la distanza misurata. I crocicchi intorno al reticolo circolare indicano che la trasmissione del laser è in corso. Una volta acquisita la distanza, rilasciare il pulsante. Dopo aver rilasciato il pulsante, i crocicchi spariscono (cioè, il laser non viene più trasmesso). Nota: Dopo averlo attivato, l'LCD rimarrà attivo e indicherà la misura dell'ultima distanza per 30 secondi. È possibile premere di nuovo il pulsante dell'alimentazione in qualsiasi momento per misurare la distanza da un altro bersaglio. Così come per qualsiasi dispositivo laser, si raccomanda di non osservare direttamente le emissioni per lunghi periodi con lenti di ingrandimento. La durata massima di trasmissione (lancio) del laser è 10 secondi. Per lanciare di nuovo il laser, premere di nuovo il pulsante.

## **INDICATORI SUL DISPLAY A CRISTALLI LIQUIDI (LCD)**

Il display del TOUR V2 con PINSEEKER presenta indicatori illuminati che mostrano l'unità di misura, quando il laser sta lanciando, quando un bersaglio viene acquisito, e le modalità di acquisizione del bersaglio. Queste caratteristiche sono descritte qui sotto:



### **INDICAZIONE DELL'UNITÀ DI MISURA**

Il TOUR V2 può visualizzare le distanze misurate in iarde o metri. Gli indicatori dell'unità di misura sono situati sulla parte inferiore destra del display LCD. Per selezionare iarde o metri, premere e rilasciare velocemente il pulsante POWER per accendere il display (posto sulla parte superiore del telemetro), osservare attraverso l'oculare, premere il pulsante "MODE" e mantenerlo premuto per circa 5 secondi. Se si sta passando da iarde a metri, s'illumina la lettera M e la lettera Y si spegne. Se si sta passando da metri a iarde, s'illumina la Y e si spegne la M. Il TOUR V2 ritornerà all'ultima unità di misura impostata tutte le volte che si accende l'unità.

### **LASER ATTIVO**

I crocicchi intorno al reticolo circolare indicano che la trasmissione del laser è in corso. Una volta acquisita la distanza, rilasciare il pulsante. Dopo aver rilasciato il pulsante, i crocicchi spariscono (cioè, il laser non viene più trasmesso).

**MODALITÀ SELECTIVE TARGETING™ Il TOUR V2 CON PINSEEKER** è stato concepito espressamente per i giocatori di golf. Le modalità selettive di puntamento consentono di regolare i parametri del telemetro in base alle condizioni e all'ambiente. Per passare da una modalità all'altra, premere una volta il pulsante POWER per accendere l'unità. Osservando attraverso l'oculare, premere e rilasciare rapidamente il pulsante MODE. Le varie modalità selettive di puntamento e i corrispondenti indicatori sono descritti qui sotto:



**PinSeeker (Indicatore LCD - )** Avete mai avuto problemi nel calcolare la distanza alla bandierina? Questa modalità avanzata permette di ottenere facilmente la distanza solo alla bandierina, e non ad altri eventuali obiettivi sullo sfondo (per esempio, alberi) che hanno segnali più potenti.

In questa modalità, premere il pulsante POWER per accender il telemetro, Allineare quindi il reticolo del mirino sulla bandiera alla quale si desidera calcolare la distanza. Premere e tenere poi premuto il pulsante POWER, e spostare lentamente il laser sulla bandierina o su altro oggetto desiderato, fino a quando un cerchietto circonda l'indicatore della bandierina. Se il fascio laser riconosce più di un oggetto (per esempio, la bandierina e gli alberi retrostanti), verrà visualizzata la distanza alla bandierina, ed un cerchietto circonda l'indicatore di PinSeeker segnalando all'utente che la distanza alla bandierina (cioè l'oggetto più vicino) è visualizzata sul display (come mostrato qui sotto). Può accadere che il fascio laser veda solo un oggetto nella sua traiettoria. In questo caso, la distanza verrà visualizzata, ma, poiché è stato acquisito solo un oggetto, il cerchietto non circonda l'indicatore della bandierina.

### CONSIGLIO:

Mentre si preme il pulsante POWER, spostare lentamente il dispositivo da un oggetto ad un altro, e costringere volutamente il laser a colpire diversi oggetti al fine di garantirvi la visualizzazione solo dell'oggetto più vicino fra quelli riconosciuti dal laser.

Una volta che il dispositivo è spento, l'unità torna sempre all'ultima modalità usata.

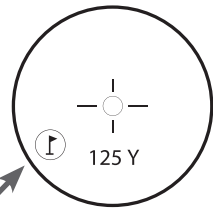
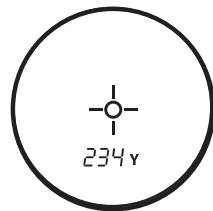



**Tour V2 - Slope Edition (Indicatore LCD- °▷)** Questo modello avanzato e brevettato è dotato di un inclinometro basato su un accelerometro, che visualizza in forma digitale l'esatto angolo di pendenza da -20 to +20 gradi di altezza, con una precisione di +/- 1 grado. La modalità Slope +/-™ calcolerà automaticamente una distanza compensata per l'angolo, in base alla distanza e all'angolo determinati dal telemetro laser e dall'inclinometro incorporato. Questi dati vengono combinati con formule interne relative all'uso medio del club e alle traiettorie delle palline. La distanza compensata per l'angolo mostra la direzione su come fare il tiro (aggiungere distanza se si tratta di una pendenza, sottrarre distanza se si tratta di un declino).

### **Come usare la Modalità Slope™**

In questa modalità, vedrete un " °▷ " nel campo visivo che indica che vi trovate nella modalità Slope.™ Premete il pulsante POWER per ottenere la distanza alla bandierina o ad altri oggetti. Dopo che la distanza è visualizzata, continuate a tenere premuto il pulsante POWER per circa 2 secondi, mantenendo al tempo stesso il cerchietto del mirino sulla bandierina e tenendo il più possibile ferma l'unità in modo da concedere sufficiente tempo all'inclinometro per misurare la pendenza. Rilasciate quindi il pulsante POWER. Dopo aver rilasciato il pulsante dell'alimentazione, sotto la distanza standard saranno visualizzati un grado di angolazione e la distanza compensata, come illustrato qui sotto.

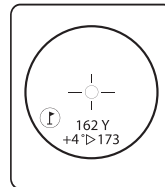

In quest'esempio, la distanza vera è 162 iarde, la pendenza è +4 gradi, e la distanza compensata è 173 iarde. Il simbolo " °▷ " significa "Gioca così", pertanto, invece di giocare in base a 162 iarde, giocate come se fossero 173 iarde.





### **IL VANTAGGIO DELL'EDIZIONE SLOPE**

Nel disegno sottostante, la distanza alla bandierina A è 162 iarde. 162 iarde è anche la distanza alla bandierina B, che però si trova su un pendio. Tuttavia, se vorreste giocare questa buca come se fosse a 162 iarde di distanza, la pallina (X) non arriverebbe alla buca/bandierina perché non avete tenuto conto della pendenza.

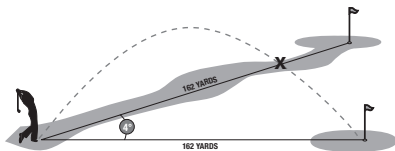

### **LA VERITÀ SULLE PENDENZE**

Provare a determinare l'angolo di pendenza ad occhio nudo può dare risultati piuttosto ingannevoli. La maggior parte di noi non è versata per determinare accuratamente l'angolo di pendenza. Per esempio, la pendenza media della maggior parte dei campi da golf è di circa 4 gradi. In un campo da golf, una pendenza grande generalmente non supera gli 8 gradi. Naturalmente, ciò non è un fatto generale, ed è per questo motivo che il dispositivo misurerà pendenze comprese tra -20 e 20 gradi.

Chiariamo questo concetto con alcuni esempi concreti. Una pendenza moderata di un tetto è di 6/12, vale a dire che il tetto si innalza di 15 cm per ogni 30 cm di distanza orizzontale. Ciò equivale a 26,5 gradi. Potete affrontare questa pendenza nell'appendere le luci sull'albero di Natale ma, nel campo da golf, sostenerla per la distanza di un buon tiro sarebbe estremamente stancante. Per recuperare un tiro di 200 iarde, dovrete salire 90 metri!

**Esempio nel golf:** Immaginiamo che siate un forte colpitore con un tiro di 300 yard. Alla pendenza di 20 gradi, il birillo sarebbe a 15 metri sopra di voi. In altri termini, mandereste la pallina in cima ad un palazzo di 5 piani!



**NOTA:** Per vostra comodità, l'Edizione Slope contiene anche la funzione/modalità PinSeeker.<sup>®</sup> Se in un momento qualsiasi preferite non usare la Modalità Slope, premete semplicemente il pulsante MODE per passare a PinSeeker<sup>®</sup> o a Standard con Automatic SCAN Mode.<sup>™</sup>

**Standard con Automatic SCAN:** Questa impostazione consente di misurare la distanza di un bersaglio sino a 914 metri. È utile per oggetti con riflettività moderata. La distanza minima in questa modalità è 4,5 metri. Per utilizzare la funzione Automatic SCAN, mantenete premuto il pulsante POWER per circa 3 secondi, ed usate la funzione SCAN del telemetro da un oggetto ad un altro, lasciando premuto il pulsante POWER. Automatic SCAN aggiorna continuamente la portata man mano che si acquisisce un bersaglio dietro l'altro.

## **CARATTERISTICHE OTTICHE**

### **Ingrandimento e trattamento**

E lenti multistrato Sul sistema ottico è montato un display a cristalli liquidi che, quando è acceso, visualizza un reticolo per l'ingrandimento del dettaglio, l'unità di misura (yard/metri) e un indicatore della modalità operativa. I piccoli punti neri che compaiono nel sistema ottico sono intrinseci al processo di fabbricazione. Essi costituiscono una caratteristica naturale del display e non possono essere eliminati completamente durante la produzione. Tuttavia non influiscono sulle prestazioni del telemetro.

### **SOSTEGNO PER TREMPIEDE**

Nella parte inferiore del TOUR V2 è integrato un sostegno filettato che consente di fissare un treppiede per ottenere una maggiore stabilità del telemetro durante lunghi periodi di uso.



### **SPECIFICHE:**

Dimensioni: 10,92 x 7,11 x 4,6 cm.

Peso: 187 g

Precisione della lettura di distanza: +/- 1 metro

Portata: 5-914 metri

Ingrandimento: 5X

Diametro dell'obiettivo: 24 mm

Trattamento delle lenti: Multistrato

Display: A cristalli liquidi

Alimentazione: Pila al litio da 3 volt (inclusa)

Campo visivo: 112 m a 914 m

Grandissima estrazione pupillare: 21 mm

Pupilla di uscita: 4,8 mm

Sostegno integrato per treppiede

Pila, custodia e tracolla incluse

Brevetto n.: 6.445.444 | 5.612.779 | 6.057.910 | 6.226.077 | 7.239.377 (Edizione Slope)

### **PULIZIA**

Spolverare le lenti soffiandovi delicatamente (o usare un pennellino morbido per lenti). Per rimuovere sporco o impronte digitali dalle lenti, usare un panno di cotone morbido, passandolo con movimenti circolari. Utilizzando un panno ruvido o strofinando eccessivamente, si possono graffiare le lenti e anche danneggiare irreversibilmente. Per una pulizia più accurata si possono usare salviette per lenti e un detergente apposito o alcol isopropilico. Applicare sempre il liquido al panno, mai direttamente alle lenti.



## GARANZIA LIMITATA DI DUE ANNI

Si garantisce che questo prodotto Bushnell sarà esente da difetti di materiale e fabbricazione per due anni a decorrere dalla data di acquisto. In caso di difetto durante il periodo di garanzia, a nostra discrezione ripareremo o sostituiremo il prodotto purché sia restituito franco destinatario. Sono escluse dalla garanzia eventuali danni causati da abuso, maneggiamento improprio, installazione o manutenzione eseguita da persone non autorizzate dal servizio di assistenza Bushnell.

A un prodotto restituito e coperto da questa garanzia occorre allegare quanto segue:

- 1) Assegno ordine di pagamento per l'importo di 10 \$US per coprire i costi di spedizione
- 2) Nome ed indirizzo da utilizzare per la restituzione del prodotto
- 3) Una spiegazione del difetto
- 4) Scontrino riportante la data di acquisto
- 5) Il Prodotto deve essere imballato in una scatola robusta, per prevenire danni durante il trasporto, e va spedito franco destinatario a uno dei seguenti indirizzi:

### **Recapito negli STATI UNITI:**

Bushnell Outdoor Products  
Att.: Repairs  
8500 Marshall Drive  
Lenexa, Kansas 66214

### **Recapito in CANADA:**

Bushnell Outdoor Products  
Att.: Repairs  
25A East Pearce Street, Unit 1  
Richmond Hill, Ontario L4B 2M9

Per prodotti acquistati fuori dagli Stati Uniti o dal Canada, rivolgersi al rivenditore per le clausole pertinenti della garanzia. In Europa si può anche contattare la Bushnell al seguente recapito:

Bushnell Outdoor Products GmbH  
European Service Centre  
MORSESTRASSE 4  
D- 50769 KÖLN  
GERMANIA  
Tel.: +49 (0) 221 709 939 3  
Fax: +49 (0) 221 709 939 8

Questa garanzia vi conferisce diritti legali specifici.

Oltre ai diritti descritti in questa sede, potrete godere di altri diritti che variano da un paese all'altro.

©2008 Bushnell Outdoor Products

©2008 Bushnell Outdoor Products



### **GUIDA ALLA SOLUZIONE DEI PROBLEMI**

#### **Se il telemetro o il display non si accende:**

- Premere il pulsante power.
- Controllate e, se necessario, sostituite la pila.

Se il telemetro non risponde alla pressione di un tasto, sostituite la pila con una pila al litio da 3 volt di buona qualità.

#### **Se il telemetro si spegne (il display si spegne al momento di alimentare il laser):**

- La pila è quasi scarica o di bassa qualità. Sostituiscitela con una pila al litio da 3 volt di buona qualità.

#### **Se non si riesce a misurare la distanza dal bersaglio:**

- Accertarsi che il display sia acceso.
- Accertarsi che il pulsante power sia premuto.
- Accertarsi che nulla, come la mano o un dito, stia bloccando le lenti dell'obiettivo (quelle più vicine al bersaglio) che emettono e ricevono gli impulsi laser.
- Accertarsi che il telemetro rimanga fermo mentre si preme il pulsante power.

**NOTA:** Non occorre cancellare l'ultima misura visualizzata prima di eseguire un'altra misura di distanza; basta mirare al nuovo bersaglio utilizzando il reticolo del display a cristalli liquidi; premere il pulsante power e mantenerlo premuto finché non si visualizza la nuova misura. Basta mirare al nuovo bersaglio utilizzando il reticolo del display a cristalli liquidi, premere il pulsante power e mantenerlo premuto finché non si visualizza la nuova misura.

Le specifiche, le istruzioni e il funzionamento di questi prodotti possono cambiare senza preavviso.



### **ANNOTAZIONI FCC**

Questo apparecchio è stato testato e riscontrato conforme ai limiti stabiliti per gli apparati digitali di classe B, ai sensi della parte 15 delle normative FCC. Tali limiti sono stati fissati per fornire una protezione ragionevole contro le interferenze dannose nelle installazioni residenziali. Questo apparecchio genera, utilizza e può irradiare energia a radiofrequenza e pertanto, se non viene installato e utilizzato in conformità alle istruzioni fornite potrebbe interferire con le comunicazioni radio. Non è comunque possibile garantire l'assenza delle interferenze in ogni installazione. Se l'apparecchio interferisce con la ricezione radiotelevisiva, verificabile spegnendolo e riaccendendolo, si consiglia di eliminare l'interferenza in uno dei modi seguenti:

- Riorientando o riposizionando l'antenna ricevente.
- Aumentando la distanza dall'apparecchio al ricevitore.
- Inserendo l'apparecchio nella presa di un circuito diverso da quello in cui è inserito il ricevitore.
- Rivolgersi, se necessario, al concessionario o ad un tecnico competente.

Utilizzare il cavo interfaccia schermato per soddisfare i limiti dei dispositivi digitali definiti nel sottoparagrafo B della parte 15 delle normative FCC.

Le specifiche e disegni sono soggetti a modifiche senza alcun preavviso od obbligo da parte del produttore.



FC CE





**ON/OFF (LIGADO/DESLIGADO) (ENERGIA)**

**CORPO DA OCULAR**



**MODO**

**SUPORTE PARA TRIPÉ**





**PORTUGUÊS**

# Bushnell®

L A S E R R A N G E F I N D E R S

## TOUR $\sqrt{2}$



81



## **PARABÉNS POR ADQUIRIR O BUSHNELL® TOUR V2™ COM TECNOLOGIA PINSEEKER.™**

O TOUR V2 é um instrumento ótico de precisão laser para medida de distância, desenvolvido para proporcionar muitos anos de utilização. Este livreto lhe auxiliará a conseguir o desempenho ótimo, explicando seus ajustes e características, além de informar como cuidar deste instrumento ótico preciso de telemetria a laser. Para garantir o máximo em termos de desempenho e longevidade, leia estas instruções antes de usar o TOUR V2.

### **APRESENTAÇÃO**

O Tour V2 é o mais novo lançamento da Bushnell na linha de medidores de distância laser para golfe, especificamente desenvolvido para jogadores de golfe. O Tour V2 possui tecnologia PinSeeker,™ permitindo que o jogador de golfe meça a distância até a bandeira sem necessidade de medir a distância utilizando outros alvos de fundo. O Tour V2 é o mais compacto medidor de distância a laser no mercado, pesando 187 gramas e construído para ajustar na palma da mão. O Tour V2 também possui ocular ajustável, ampliação de 5x e é capaz de medir distâncias de 5 a 1000 jardas com precisão de uma jarda! Assim como os outros medidores de distâncias da Bushnell, o Tour V2 não depende de objetos refletores e pode medir a distância em árvores, bunker e praticamente em qualquer objeto no campo, em qualquer campo de golfe no mundo.

### **COMO FUNCIONA NOSSA TECNOLOGIA DIGITAL**

O TOUR V2 com PINSEEKER emite pulsos de infravermelho, os pulsos são invisíveis e não causam dano aos olhos. O microprocessador digital avançado e o chip ASIC (Circuito Integrado de Aplicação



Específica) do TOUR V2 produz leituras instantâneas e precisas todas as vezes. A sofisticada tecnologia digital calcula instantaneamente as distâncias, medindo o tempo que leva cada pulso para ir do telêmetro até o alvo e voltar.

### **PRECISÃO DE MEDIÇÃO**

A precisão de medição do TOUR V2 é  $\pm$  uma jarda/metro na maioria das circunstâncias. O alcance máximo do instrumento depende da refletividade do alvo. A distância máxima para a maioria dos objetos é de 700 jardas/640 metros, enquanto que para objetos altamente reflexivos a distância máxima é de 1000 jardas/914 metros. **Nota:** Distâncias máximas maiores ou menores podem ser conseguidas, dependendo das propriedades reflexivas do alvo específico e das condições ambientais no momento da medição da distância ao objeto.

A cor, acabamento da superfície, tamanho e forma do objeto alvo afetam o alcance e a refletividade. Quanto mais brilhante a cor do objeto, maior o alcance da medição. O vermelho, por exemplo, é altamente reflexivo e permite medir maiores distâncias do que o preto, que é a cor menos reflexiva. Um acabamento brilhante propicia maior alcance do que um opaco. A distância a um objeto pequeno é mais difícil de ser medida do que um objeto maior. O ângulo com o objeto alvo também influencia a medição. Apontar para um objeto num ângulo de 90 graus (em que a superfície a ser medida está perpendicular ao trajeto dos pulsos de energia emitida) propicia boa leitura da distância, enquanto que um ângulo, por outro lado, fornece medição limitada. Além disso, as condições de iluminação (ex.quantidade de luz solar) podem afetar a capacidade de medição do dispositivo. Quanto menos luz, (tal como em céu nublado), maior será a distância máxima da unidade. Por outro lado, dias muito ensolarados diminuirão o alcance máximo de medição da unidade.

83



## COLOCANDO A BATERIA

Remova a tampa da bateria com uma moeda, girando a tampa no sentido horário e insira uma bateria de lítio de 3V no compartimento, com o lado positivo para baixo. Recoloque a tampa da bateria.

**NOTA:** Recomenda-se trocar a pilha pelo menos uma vez a cada 12 meses.

Indicador de Pilha Fraca: Se o indicador "108" for exibido no visor, significa que a carga da bateria está ficando fraca e que a bateria de lítio de 3V deve ser substituída.

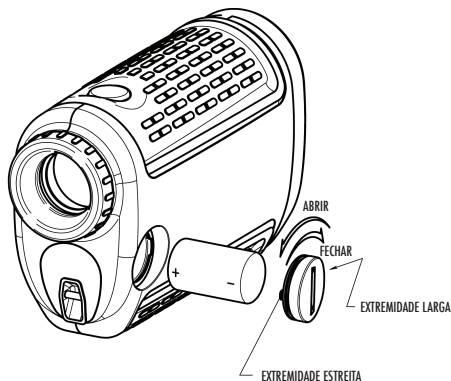
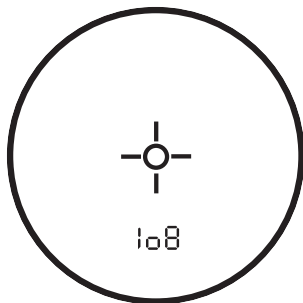



## **AJUSTANDO A OCULAR O**

TOUR V2 é construído com uma ocular ajustável (+/-2 de ajuste dioptria) que permite o foco do display LCD relativo a imagem. Gire a ocular até a retícula e o objeto medido estarem em foco.

## **RESUMO OPERACIONAL**

Ao olhar através da ocular 5x, aperte uma vez o botão de alimentação para ativar a visão em Liquid Crystal Display (LCD). Coloque o círculo de mira (localizado no centro do campo de visão) sobre um alvo a pelo menos 5 jardas de distância, aperte e mantenha apertado o botão de alimentação até que a leitura da distância seja mostrada próxima da parte de baixo da tela em exibição. Fios cruzados circundando o círculo de mira indicam que o laser está sendo transmitido. Uma vez obtida a distância, você pode liberar o botão de alimentação. Os fios cruzados que circundam o círculo de mira desaparecerão assim que o botão de alimentação for liberado (isto é, o laser não está mais sendo transmitido). Nota: -Uma vez ativado, o LCD permanecerá ativo e exibirá a medição da distância por 30 segundos. Você pode apertar de novo o botão de alimentação a qualquer momento para focar um novo alvo. Como qualquer outro dispositivo a laser, não se recomenda olhar diretamente as emissões por períodos prolongados de tempo com lentes de ampliação. O tempo máximo em que o laser é transmitido (aceso) é de 10 segundos. Para reativá-lo, aperte novamente o botão.

## **INDICADORES DE EXIBIÇÃO EM CRISTAL LÍQUIDO (LCD)**

O LCD do TOUR V2 com PINSEEKER contém indicadores iluminados que avisam o usuário sobre a unidade de medida, quando o laser estiver ativado, quando um alvo foi alcançado e os modos de mira. Um resumo dessas características é apresentado abaixo:

## **OPÇÕES DE UNIDADE DE MEDIDA**

O TOUR V2 pode ser utilizado para medir distâncias em jardas ou em metros. Os indicadores da unidade de medida ficam localizados na parte inferior direita do LCD. Para selecionar entre jardas



e metros, aperte e libere rapidamente o botão POWER (na parte de cima da unidade) para ligar a unidade, olhe pela ocular, aperte o botão "MODE" e mantenha-o apertado por aproximadamente 5 segundos. Se estiver mudando de jardas para metros, uma mudança na unidade de medida será indicada pela iluminação de "M" para o indicador de Metros, enquanto o indicador "Y" para Jardas é desligado. Ao mudar de metros para jardas, ocorrerá o oposto. Quando for ligado, o TOUR V2 retornará à última unidade de medida usada.

### **LASER ATIVO**

Fios cruzados circundando o círculo de mira indicam que o laser está sendo transmitido. Uma vez obtida a distância, você pode liberar o botão de alimentação. Os fios cruzados que circundam o círculo desaparecerão assim que o botão de alimentação for liberado (isto é, quando o laser não estiver mais sendo transmitido).

### **MODOS SELETIVOS DE MIRA ("TARGETING™")**

O TOUR V2 com PINSEEKER é especialmente desenvolvido para jogadores de golfe. Os modos seletivos de mira permitem que você ajuste os parâmetros de desempenho da unidade para adequá-la à situação e ambiente específicos. Para passar de um modo a outro, aperte uma vez o botão POWER para ligar a unidade. Ao olhar pela ocular, aperte o botão MODE e solte-o rapidamente. Os diferentes modos de mira disponíveis e os indicadores de modo estão relacionados abaixo:



**PinSeeker (indicador LCD - )** Esta configuração permite medir obter a distância da maioria dos objetos localizados até 914 metros (1000 jardas). Usado para alvos moderadamente refletivos, típicos na grande maioria das situações de medidas da distância. A distância mínima no modo padrão é de 5 metros (5 jardas). Para usar o recurso de scan automático, basta pressionar o botão POWER por aproximadamente 3 segundos e movimentar o telêmetro de objeto a objeto mantendo esse botão pressionado. O SCAN automático permite fazer medidas contínuas da distância à medida que se aponta para objetos diversos.

Uma vez nesse modo, aperte o botão POWER para ligar a unidade. Em seguida, alinhe o retículo do círculo de mira com a bandeira, para medir a distância até esta. Em seguida, aperte e mantenha pressionado o botão POWER e mova lentamente o laser sobre a bandeira ou o objeto desejado até que um círculo circunde o indicador de bandeira. Se o feixe de laser reconhecer mais de um objeto (tal como, bandeira e árvores ao fundo), a distância da bandeira será mostrada e um círculo circundará o indicador PinSeeker. Informando ao usuário a que distância a bandeira (isto é, objeto mais próximo) está sendo mostrado no LCD (como visto abaixo). Há situações em que o feixe laser identifica apenas um objeto em seu trajeto. Neste caso, a distância será mostrada, mas como não se obtém a distância de mais de um objeto, um círculo não circundará o indicador da bandeira.

**DICA:** Ao apertar o botão POWER, você pode movimentar lentamente o dispositivo de objeto a objeto e, intencionalmente, forçar o laser a atingir vários objetos, para assegurar que somente os objetos mais próximos sejam reconhecido pelo laser.

Uma vez desligado o dispositivo, a unidade sempre retornará ao último modo usado.

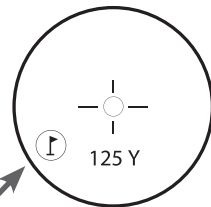
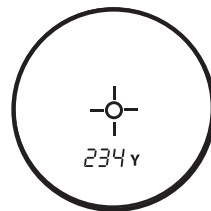



**Tour V2 - Edição (indicador LCD - ° ▷)** O modo patenteado e avançado encontrado nos modelos SLOPE possui um inclinômetro com base em medidor de aceleração integrado que exibe digitalmente o ângulo exato da inclinação de -20 a +20 graus de elevação e +/- 1.0 grau de precisão. O modo Slope +/-™ automaticamente calculará uma distância de ângulo compensado com base na distância e ângulo de inclinação determinada pelo telêmetro a laser e inclinômetro embutido. Estes dados são então combinados com fórmulas algorítmicas internas que lidam com trajetórias de bolas e uso médio por clubes. A distância compensada de ângulos dá direção sobre como dar a tacada (isto é, acrescentar distância se houver aclive, subtrair distância se houve declive).

**Como utilizar o modo Slope™** O símbolo " ° ▷ " será exibido no campo de visão, informando que o modo Slope™ está habilitado. Aperte o botão POWER para obter a distância até a bandeira ou outros objetos. Uma vez mostrada a distância, continue pressionando o botão POWER por aproximadamente 2 segundos, enquanto mantém o círculo de mira na bandeira e com a unidade tão estável quanto possível para permitir que o inclinômetro tenha tempo suficiente para medir a inclinação. Então libere o botão POWER. Uma vez liberado o botão POWER, graus de ângulo e distância compensados serão mostrados por trás da distância padrão, como visto abaixo.

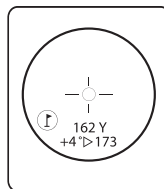

Neste exemplo, a distância real é de 162 jardas, a inclinação é de +4 graus, e a distância compensada de 173 jardas. O símbolo " ° ▷ " significa "Jogar Como", assim, ao invés de jogar como 162 jardas, "jogue como" 173 jardas.





### **As vantagens da Edição Slope**

A distância até a bandeira A no desenho abaixo é de 162 jardas. A distância é também de 162 jardas para a bandeira B, embora num active. Entretanto, se você ia jogar nesse buraco como estando a 162 jardas, a bola (X) cairia próximo da bola/bandeira porque você não levou em conta a inclinação.

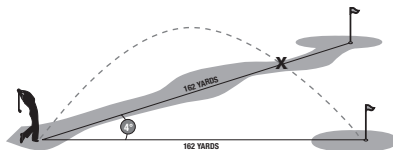

### **A Verdade sobre Inclinações**

Tentando determinar o ângulo de inclinação a olho nu pode ser bem desapontador. A maioria (dos jogadores) não é muito versada em determinar com precisão ângulos de inclinação. Por exemplo, a maioria dos campos de golfe têm uma inclinação média de aproximadamente 4 graus. Uma grande inclinação num campo de golfe geralmente não tem mais do que 8 graus. É claro que isto pode variar; e essa é a razão pela qual este dispositivo medirá inclinações de -20 a 20 graus.

Alguns exemplos do mundo real podem ajudar a esclarecer. Uma altura de teto moderada tem 6/12, que significa que o teto aumenta seis polegadas a cada distância de 12 polegadas na horizontal. Isto é igual a 26,5 graus. Você pode alcançar essa altura ao pendurar lâmpadas de Natal, mas escalar esta inclinação na distância de uma boa tacada de golfe num campo seria exaustivo. Para recuperar uma tacada de 200 jardas, você escalaria 300 pés!

**Exemplo do Golfe:** Suponhamos que você seja um jogador de golfe com uma tacada de 300 jardas. Numa inclinação de 20 graus, o Pin estaria a 50 pés acima de você. Em outras palavras, você estaria direcionando a bola para cima de um prédio de 5 andares!!!



**NOTA:** Para sua conveniência, a Edição Slope também possui o modo/recurso PinSeeker.® Se a qualquer momento, você preferir o modo Slope, aperte o botão “MODE” para obter o modo PinSeeker® ou o Padrão com modo Automatic SCAN Mode™.

### **Padrão com “Automatic SCAN”:**

Este ajuste permite que a maioria dos alvos fiquem em distâncias de até 1000 jardas. Usado para alvos moderadamente reflexivos, que são típicos da maioria das situações de distanciamento. A distância mínima no modo padrão é de 5 jardas. Para usar a característica “Automatic SCAN”, simplesmente mantenha pressionado o botão POWER por aproximadamente 3 segundos e com o telêmetro, busque (SCAN) de objeto em objeto enquanto deixa apertado o botão POWER. A busca automática (“Automatic SCAN”) permitirá que a distância e a exibição sejam continuamente atualizados muito rapidamente, conforme diferentes objetos são mirados.

### **DESENHO ÓTICO**

Ampliação e Revestimentos

O TOUR V2 possui ampliação de 5x e oculares multirevestidas. Um display de cristal líquido (LCD) é montado dentro do sistema óptico e, quando ativado, exibe um retículo para obtenção da mira, distância medida em jardas/metros e indicadores de modos. Aparecem pequenas manchas pretas no sistema óptico, inerentes ao processo de fabricação. Essas manchas são uma característica natural do LCD e não podem ser totalmente eliminadas no processo de fabricação. Elas não afetam o desempenho de medição de distância da unidade.

### **MONTAGEM DO TRIPÉ**

Moldado na parte de baixo do TOUR V2 existe um tripé rosqueado para a conexão de um tripé para que se tenha uma operação mais estável durante longos períodos de uso.



### **ESPECIFICAÇÕES:**

Dimensões: 4.3 x 2.8 x 1.6 polegadas

Peso: 6.6 onça.

Precisão de Medição: +/- 1 jarda

Distâncias: 5-1000 jardas / 5-914 metros

Ampliação: 5x

Diâmetro da Objetiva: 24 mm

Revestimentos Óticos: Multirevestido

Display: LCD

Fonte de alimentação: bateria lítio de 3V (incluída)

Campo de Visão: 367 pés @ 1000 jardas

Distância olho-ocular extra longa: 21 mm

Saída da pupila: 4.8 mm

Montagem de Tripé Embutido

Inclui bateria, estojo e alça

Patentes Nos: 6,445,444 | 5,612,779 | 6,057,910 | 6,226,077 | 7,239,377 (Slope Edition)

### **CLEANING**

Sobre levemente toda a sujeira ou sedimentos nas lentes (ou use uma escova macia para lentes). Para remover sujeira ou marcas deixadas pelos dedos, limpe com tecido de algodão macio, esfregando em movimentos circulares. A utilização de um pano áspero ou a esfregação desnecessária poderá arranhar a superfície da lente e causar danos permanentes. Para uma limpeza mais completa, pode ser usado pano para lentes do tipo fotográfico e fluido de limpeza de lentes do tipo fotográfico ou álcool isopropílico. Aplique sempre o fluido no pano de limpeza - nunca diretamente sobre a lente.



## GARANTIA LIMITADA DE DOIS ANOS

Seu produto Bushnell oferece uma garantia contra defeitos nos materiais e na fabricação por um período de dois anos após a data de compra. Em caso de defeitos surgidos durante esta garantia, segundo nossa opção, consertaremos ou substituiremos o produto, desde que você devolva o produto com postagem pré-paga. Esta garantia não cobre danos causados pelo uso indevido, manejo inadequado e a instalação ou manutenção realizada por qualquer outra empresa ou indivíduo que não seja o Departamento de Serviços Autorizados da Bushnell (Bushnell Authorized Service Department).

Toda devolução feita segundo esta garantia deverá incluir os itens relacionados abaixo:

- 1) Um cheque/ordem de pagamento no valor de US\$ 10,00 para cobrir o custo de postagem e manejo
- 2) Nome e endereço para a devolução do produto
- 3) Uma explicação do defeito
- 4) Comprovação de Data de Compra
- 5) O produto deverá ser embalado numa caixa de papelão para transporte resistente, a fim de evitar danos quando o produto estiver sendo transportado, com porte de retorno pré-pago ao endereço relacionado abaixo:

### **NOS EUA REMETER PARA:**

Bushnell Outdoor Products  
Attn.: Repairs  
8500 Marshall Drive  
Lenexa, Kansas 66214

### **NO CANADÁ REMETER PARA:**

Bushnell Outdoor Products  
Attn.: Repairs  
25A East Pearce Street, Unit 1  
Richmond Hill, Ontario L4B 2M9

Para produtos adquiridos fora dos Estados Unidos ou Canadá, entre em contato com seu revendedor local para obter informações específicas da garantia. Na Europa, você também pode contatar a Bushnell:

Bushnell Outdoor Products GmbH  
European Service Centre  
MORSESTRASSE 4  
D- 50769 KÖLN  
GERMANY  
Telephone: +49 (0) 221 709 939 3  
Fax: +49 (0) 221 709 939 8

Esta garantia fornece direitos legais específicos.

Podem haver outros direitos conforme o país.

©2008 Bushnell Outdoor Products

©2008 Bushnell Outdoor Products



## TABELA DE IDENTIFICAÇÃO E SOLUÇÃO DE PROBLEMAS

### ***Se a unidade não liga – o LCD não acende:***

- Aperte o botão POWER.
- Verifique e se necessário, substitua a pilha.

Se a unidade não responder quando a tecla for apertada, substitua a bateria por uma outra bateria lítio de 3 volts de boa qualidade.

### ***Se faltar energia (o display fica totalmente em branco ao tentar energizar o laser):***

- A pilha está fraca ou é de baixa qualidade. Troque a bateria por uma bateria lítio de 3 volts de boa qualidade.

### ***Se a leitura da distância do alvo não puder ser obtida:***

Certifique-se de que o LCD esteja iluminado.

- Verifique se o botão de força está pressionado.
- Certifique-se de não haver nada, como sua mão ou dedo, obstruindo a objetiva (as lentes mais próximas do alvo) que emitem e recebem os pulsos de laser.
- Certifique-se de manter a unidade estável ao pressionar o botão de força.

**NOTA:** A última leitura de distância não necessita ser apagada antes de se passar para um novo alvo. Basta mirar no novo alvo usando a retícula do LCD, apertar o botão liga/desliga e mantê-lo pressionado até a nova distância ser exibida.

As especificações, instruções e operação desses produtos estão sujeitas a alterações sem aviso prévio.



## NOTA DA FCC

Este equipamento foi testado e verificou-se que cumpre com os limites para um dispositivo digital Classe B, de acordo com a Parte 15 das regras da FCC. Esses limites são estabelecidos para oferecer proteções adequadas contra a interferência prejudicial em uma instalação residencial. Este equipamento gera, usa e pode irradiar energia de radiofrequência e, se não for instalado e usado de acordo com as instruções, poderá causar interferência prejudicial nas radiocomunicações. Entretanto, não há garantia de que não ocorrerão casos de interferência em determinadas instalações. Se este equipamento causar interferência prejudicial na recepção de rádio ou televisão (a qual poderá ser determinada ligando-se e desligando-se o equipamento), tente corrigir o problema adotando uma ou mais das medidas seguintes:

- Reoriente ou mude o lugar da antena receptora.
- Aumente a distância entre o equipamento e receptor.
- Conecte o equipamento em uma tomada que faça parte de um circuito diferente daquele onde o receptor se encontra conectado.
- Consulte um representante ou um técnico experiente em rádio/televisão para auxílio.

O cabo de interferência blindado deve ser usado com o equipamento para cumprir os limites de dispositivo digital segundo a Sub-parte B da Parte 15 das Regras da FCC.

As especificações e os desenhos estão sujeitos à mudanças sem qualquer notificação ou obrigação por parte do fabricante.









# Bushnell®

L A S E R R A N G E F I N D E R S



[www.bushnellgolf.com](http://www.bushnellgolf.com)  
9200 Cody, Overland Park, KS 66214  
4 rue Diderot, Suresnes, France 92150  
©2007 Bushnell Outdoor Products  
Bushnell,™, ®, denotes trademark of Bushnell Outdoor Products  
Literature #: 98-1279/08-08



## Free Manuals Download Website

<http://myh66.com>

<http://usermanuals.us>

<http://www.somanuals.com>

<http://www.4manuals.cc>

<http://www.manual-lib.com>

<http://www.404manual.com>

<http://www.luxmanual.com>

<http://aubethermostatmanual.com>

Golf course search by state

<http://golfingnear.com>

Email search by domain

<http://emailbydomain.com>

Auto manuals search

<http://auto.somanuals.com>

TV manuals search

<http://tv.somanuals.com>