



Electric High Pressure Washer

Operating Instructions and Parts Manual

PW167600AV



For Household Use Only!

Carefully read and understand these instructions before operating this pressure washer.

Electric High Pressure Washer

Contents	Page
Specifications	2
Safety and Warning Information	2 & 3
Installation Instructions	3
Setup, Operating and Maintenance Instructions	4
Troubleshooting Chart	5
Replacement Parts List	6
Warranty	7

Specifications

Model	Maximum Pressure	Maximum Capacity	Motor Power (Single Phase)	Voltage	Maximum Inlet Water Temperature	Unit Weight
PW1676	1300 PSI	1.9 GPM	13 Amps	115V	100°F	39 lbs.

Congratulations! You have purchased one of the finest electric pressure washers available. It has been designed and manufactured to provide years of reliable service.

Please read this manual carefully before attempting to operate or maintain the product described. Protect yourself and others by observing all safety information. Failure to comply with these instructions could result in personal injury and/or property or equipment damage. Retain these instructions for future reference.

Campbell Hausfeld is committed to providing our customers with the highest quality products and service available. If you have any problems or questions concerning this or any other Campbell Hausfeld product, please call us at:

1-800-330-0712

Please DO NOT RETURN this unit before calling the number shown above. Contacting us first will enable us to provide you with the best possible service.

General Safety Information

Please read and understand all Warnings, Cautions and Instructions prior to starting this unit.

▲ DANGER *Danger indicates an imminently hazardous situation which, if not avoided, WILL result in death or serious injury.*

▲ WARNING *Warning indicates a potentially hazardous situation which, if not avoided, COULD result in death or serious injury.*

▲ CAUTION *Caution indicates a potentially hazardous situation which, if not avoided, MAY result in minor or moderate injury.*

SAVE THESE INSTRUCTIONS

Safety and Warning Information

▲ WARNING

When using this product, basic precautions should always be followed, including the following:

1. Read all instructions before using the product.
2. To reduce the risk of injury, close supervision is necessary when a product is used near children.
3. Know how to stop this product and bleed pressure quickly. Be thoroughly familiar with the controls.
4. Stay alert - Watch what you are doing.
5. Do not operate the product when fatigued or under the influence of alcohol or drugs.
6. Keep operation area clear of all persons.
7. Do not overreach or stand on unstable support. Keep good footing and balance at all times.
8. Follow the maintenance instructions specified in the manual.
9. This product shall be connected to a power supply receptacle protected by a ground fault circuit interrupter.

▲ DANGER *Electrical shock hazard.*

- NEVER direct water spray toward the power washer or any electrical outlet connection.
- NEVER operate the power washer during thunderstorms, or in the rain.
- Keep all connections dry and off the ground.
- This product is provided with a GFCI for your safety. However, ALWAYS disconnect power before disassembling or repairing the unit.
- Inspect cord and GFCI prior to use. Any repair or replacement of the power cord must be performed by a qualified (licensed or certified) electrical technician.
- Do not carry the unit while it is in use.
- This product requires a grounded 120V, 15 Amp circuit.
- If the power receptacles available will not fit this equipment's power cord, then have an appropriate power receptacle installed by a certified electrician.
- The electrical components of this equipment are to be serviced only by qualified technicians.
- Do not modify any of the electrical components of this equipment.
- No power cord adapter should be used with this equipment.
- Check with a qualified electrician or service person if the grounding instructions are not completely understood or you are in doubt as to whether the equipment is properly grounded.

⚠ WARNING *Injection hazard.*

- Keep clear of nozzle. NEVER direct high pressure spray at any person, animal or self.
- Always wear safety glasses or goggles and protective clothing.

⚠ WARNING *Explosion hazard.*

- NEVER spray flammable liquids or use pressure washer in areas containing combustible dust, liquids or vapors.

⚠ WARNING *Equipment damage.*

- ALWAYS turn water supply "ON" before turning pressure washer "ON". Running pump dry causes serious damage.
- NEVER allow the unit to run with the trigger released (off) for more than one minute. Resulting heat buildup will damage pump.
- NEVER store the pressure washer outdoors or where it could freeze. The pump will be seriously damaged.
- Release the trigger when changing from high to low pressure modes. **Failure to do so could result in damage to the nozzle.**
- If an extension cord is needed, the appropriate wire sizes must be used (See chart).

Extension Cord size	Allowable length	
	25'	50'
14 AWG	Yes	No
12 AWG	Yes	Yes

- This unit must always be used in the horizontal position.

EXTENSION CORDS

⚠ DANGER *If using an extension cord, use only grounded, three wire extension cords that are in good condition.*

Use only extension cords that are intended for outdoor use. These extension cords are identified by a marking "Acceptable for use with outdoor appliances; store indoors while not in use". Use only extension cords having an electrical rating not less than the rating of the product.

Do not use damaged extension cords. Examine extension cord before using and replace if damaged. Do not abuse exten-

sion cord and do not pull on the cord to disconnect. Keep cord away from heat and sharp edges. Always disconnect the cord from the receptacle before disconnecting the product from the extension cord.

Note: Do not use 16 or 18 AWG extension cords on this product.

Installation Instructions

Tools Required for Installation:

- Flat Screwdriver
- Hammer/Mallet
- Adjustable Wrench

1. Set plastic spacer (included in parts pack) on workbench (Figure 1).

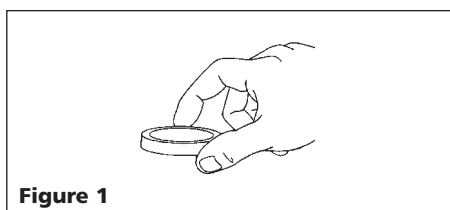

Figure 1

2. Place "star shaped" retaining ring on the spacer (tang pointing down) (Figure 2).

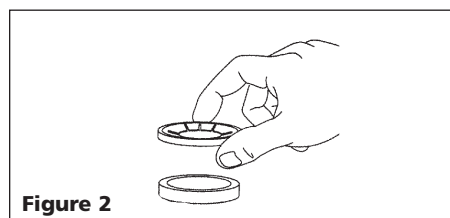

Figure 2

3. Tap the retaining ring onto the axle (Figure 3 & 4).

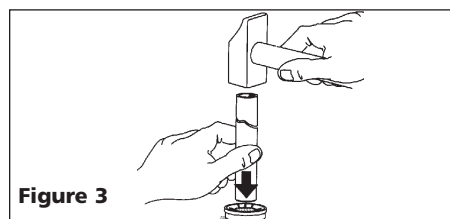

Figure 3

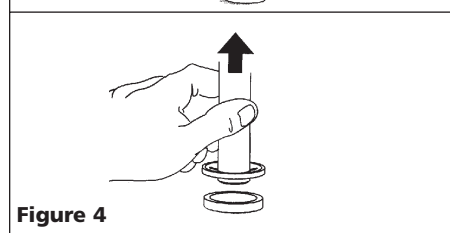

Figure 4

4. Put both wheels on axle, solid sides together (Figure 5).

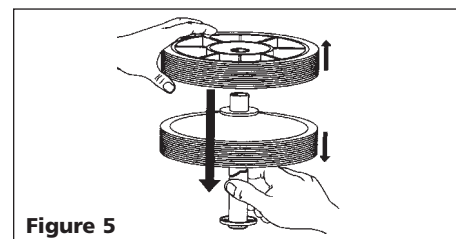

Figure 5

5. Attach opposite ring in the same manner (Figure 6).

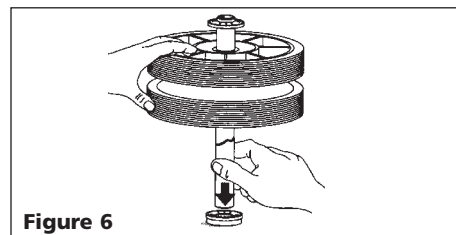

Figure 6

6. Slide wheels out and snap axle into place on the underside of body (Figure 7).
7. Snap wheel covers on the wheel.
8. Attach foot to front of pressure washer body (Figure 7).

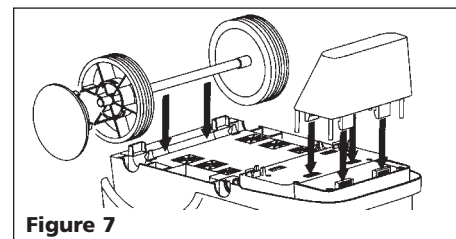

Figure 7

9. Hook up chemical suction hose to the tip on the bottom of the handle (Figure 8).

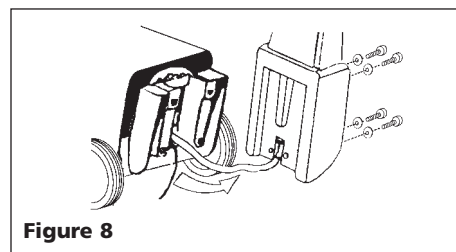

Figure 8

10. Attach black handle with enclosed screws and washers (Figure 9).

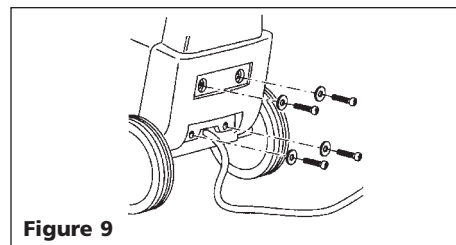

Figure 9

Setup and Operating Instructions

THINGS TO REMEMBER

1. Always check the inlet filter for debris.
2. Always reset the Ground Circuit Interrupter (GFCI) each time the unit is plugged into an outlet.
3. Never direct a single point spray at a soft or breakable surface.

GARDEN HOSE CONNECTION INSTRUCTIONS

1. Attach nipple adapter to inlet fitting on the unit.
2. Attach quick connect to garden hose.
3. Pull side "A" of quick connect toward garden hose and push onto nipple adapter.
4. Push side "A" of quick connect towards nipple adapter and release.

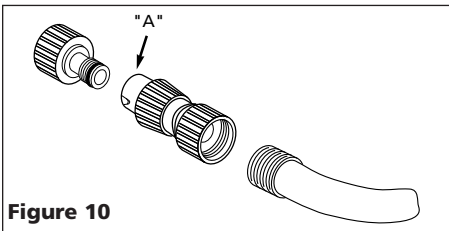

Figure 10

SYSTEM CONNECTION

1. Ensure that the power switch is in the OFF position.
2. Attach high pressure hose and gun assembly to the unit.
3. Insert lance into the gun and turn clockwise to positive stop as shown in Figure 11.

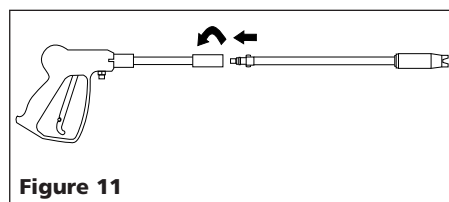

Figure 11

4. Connect garden hose as explained in the Garden Hose Connection Instructions.

5. Plug the power cord into a grounded outlet and press the reset button on the GFCI as shown in Figure 12. THIS MUST BE DONE EACH TIME THE UNIT IS PLUGGED INTO AN OUTLET.

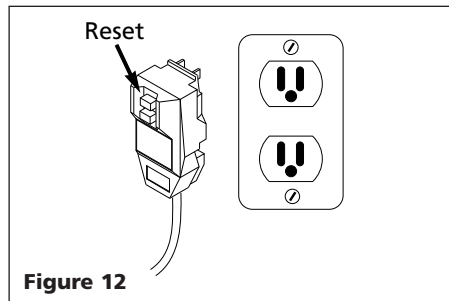

Figure 12

6. Turn the water on.
7. Trigger the gun for 1 minute to release pressure and to remove any air trapped in the system.
8. Turn the OFF/ON switch to the ON position.

The pressure washer is now ready to use on your cleaning application. Please refer to Figure 13 for nozzle fan adjustment.

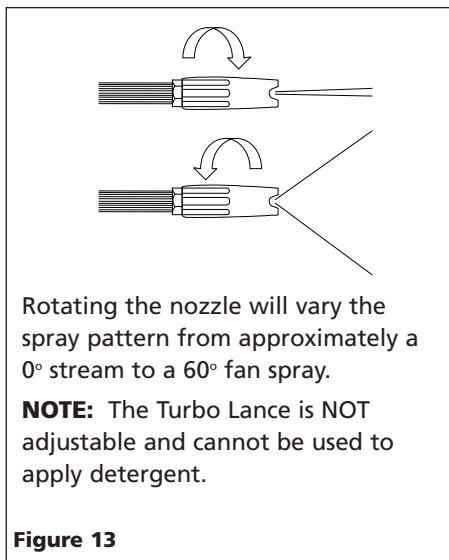

Figure 13

DETERGENT APPLICATION

1. Remove the cap from the detergent tank and pour in UNDILUTED pressure washer detergent. Replace cap.
2. Turn the OFF/ON switch to the ON position.

3. Slide nozzle to the low pressure position as shown in Figure 14 and apply detergent.

IMPORTANT: Unit will only apply detergent when adjustable nozzle is used and the nozzle is in the low pressure position.

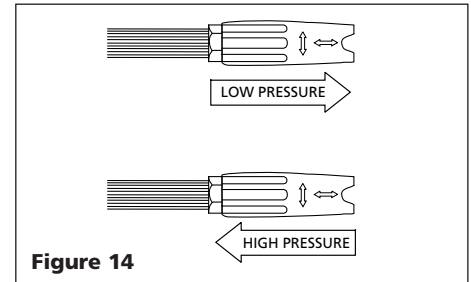

Figure 14

4. To rinse or return to high pressure, release the trigger and slide the nozzle to the high pressure position. NEVER SLIDE THE NOZZLE FROM LOW TO HIGH OR HIGH TO LOW PRESSURE WHEN THE GUN IS TRIGGERED.

Maintenance

1. Never store unit outdoors or where it could freeze.
2. **LONG STORAGE PERIODS:** When the unit is stored for more than 2 months, run a mixture of 50% antifreeze and water through the pump as follows:
 - Remove the high pressure hose and garden hose from the pump.
 - Tilt the unit on its side and turn the OFF/ON switch to the ON position.
 - Pour 1 cup of the 50% antifreeze and water mixture into the inlet side of the pump.
 - Turn the unit OFF. It is now ready for storage.

Troubleshooting Chart

Symptom	Possible Cause(s)	Corrective Action(s)
Pressure washer does not start up	1. Plug is not well connected or electric socket is faulty	1. Check plug, socket and fuses
	2. The main voltage supply is too low	2. Check that the main supply voltage is adequate
	3. Thermal safety switch has tripped	3. Switch off the unit and allow the motor to cool down. Leave the lance open.
	4. GFCI has tripped	4. Push reset button
Pump does not reach necessary pressure	1. Water inlet filter is clogged	1. Clean water inlet filter
	2. Pump sucking air from connection or hoses	2. Check that connections and locking ring are properly tightened
	3. Suction delivery valves are clogged or worn out	3. Call 1-800-330-0712
	4. Lance nozzle not correct or worn out	4. Call 1-800-330-0712
Fluctuating pressure	1. Pump sucking in air	1. Check that hoses and connections are tight
	2. Valves dirty, worn out or stuck	2. Call 1-800-330-0712
	3. Water seals worn out	3. Call 1-800-330-0712
Excessive water leaking from pump	Water seals worn out	Call 1-800-330-0712
Motor stops suddenly	Thermal safety switch has tripped due to overheating	1. Check that the main supply voltage corresponds to the specifications 2. Switch the unit off and let it cool down

Electric High Pressure Washer

For Replacement Parts or Assistance, Call 1-800-330-0712
Outside the U.S., Puerto Rico, Virgin Islands or Canada,
call 1-513-367-4811 then press "0" for assistance

Please provide following information:

- Model number
- Serial number (if any)
- Part description and number as shown in parts list

Address parts correspondence to:

The Campbell Group / Parts Dept.
100 Production Drive
Harrison, OH 45030 U.S.A.

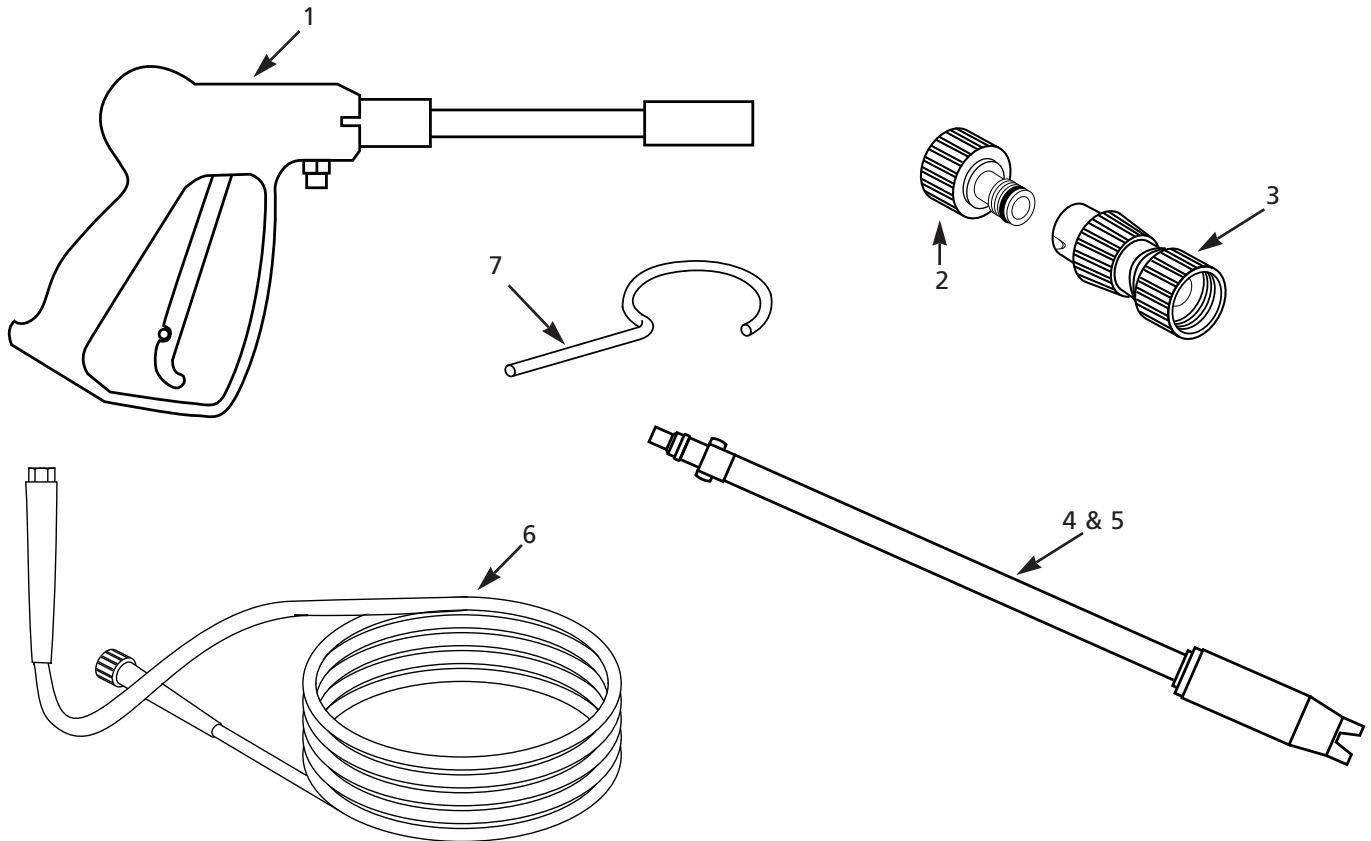

Reference Number	Description	Part Number	Qty.
1	Gun	PM037201AV	1
2	Nipple adapter	PM022100AV	1
3	Quick connect fitting	PM020600SV	1
4	Adjustable lance	PM002951AV	1
5	Turbo lance	PM002961AV	1
6	Hose	PM012902AV	1
7	Tip cleaner	PM008500AV	1

Limited Warranty

1. **DURATION:** From the date of purchase by the original purchaser as follows: Standard Duty Products - One Year, Serious Duty Products - Two Years, Extreme Duty Products - Three Years.
2. **WHO GIVES THIS WARRANTY (WARRANTOR):**
Campbell Hausfeld / Scott Fetzer Company, 100 Production Drive, Harrison, Ohio, 45030, Telephone: 1-800-330-0712
3. **WHO RECEIVES THIS WARRANTY (PURCHASER):** The original purchaser (other than for purposes of resale) of the Campbell Hausfeld product.
4. **WHAT PRODUCTS ARE COVERED BY THIS WARRANTY:** Any Campbell Hausfeld pressure washer supplied or manufactured by Warrantor.
5. **WHAT IS COVERED UNDER THIS WARRANTY:** Defects on material and workmanship which occur within the duration of the warranty period.
6. **WHAT IS NOT COVERED UNDER THIS WARRANTY:**
 - A. Implied warranties, including those of merchantability and FITNESS FOR A PARTICULAR PURPOSE ARE LIMITED FROM THE DATE OF ORIGINAL PURCHASE AS STATED IN THE DURATION. If this product is used for commercial, industrial or rental purposes, the warranty will apply for ninety (90) day from the date of purchase. Some States do not allow limitation on how long an implied warranty lasts, so the above limitations may not apply to you.
 - B. ANY INCIDENTAL, INDIRECT, OR CONSEQUENTIAL LOSS, DAMAGE, OR EXPENSE THAT MAY RESULT FROM ANY DEFECT, FAILURE, OR MALFUNCTION OF THE CAMPBELL HAUSFELD PRODUCT. Some States do not allow the exclusion or limitation of incidental or consequential damages, so the above limitation or exclusion may not apply to you.
 - C. Any failure that results from an accident, purchaser's abuse, neglect or failure to operate products in accordance with instructions provided in the owner's manual(s) supplied with product.
 - D. Pre-delivery service, i.e. assembly, oil or lubricants, and adjustment.
 - E. Normal adjustments or expendable items which are explained in the owner's manual(s) provided with the product.
 - F. Items or service that are normally required to maintain the product.
 - G. Electric motor and gasoline engine components are expressly excluded from coverage under this limited warranty. Such components should be returned by the purchaser to the original manufacturer or to its authorized repair stations for service.
7. **RESPONSIBILITIES OF WARRANTOR UNDER THIS WARRANTY:** Repair or replace, at Warrantor's option, products or components which are defective, have malfunctioned and/or failed to conform within duration of the warranty period.
8. **RESPONSIBILITIES OF PURCHASER UNDER THIS WARRANTY:**
 - A. Deliver or ship the Campbell Hausfeld product or component to the nearest Campbell Hausfeld Authorized Service Center. Freight costs, if any, must be borne by the purchaser.
 - B. Use reasonable care in the operation and maintenance of the products as described in the owner's manual(s).
9. **WHEN WARRANTOR WILL PERFORM REPAIR OR REPLACEMENT UNDER THIS WARRANTY:**
 - A. Repair or replacement will be scheduled and serviced according to the normal work flow at the servicing location, and depending on the availability of replacement parts.
 - B. If the purchaser does not receive satisfactory results from the Authorized Service Center, the purchaser should contact the Campbell Hausfeld Product Service Department (see paragraph 2).

Limited warranty applies in the U.S. and Canada only and gives you specific legal rights. You may also have other rights which vary from state to state or country to country.



Pulvérisateur de Lavage Électrique Haute Pression

Instructions d'Utilisation et Manuel de Pièces de Rechange



Pour Usage Domestique Seulement!

Lire attentivement et comprendre les instructions
suivantes avant d'utiliser ce pulvérisateur de lavage.

Pulvérisateur de Lavage Électrique Haute Pression

Contenu	Page
Spécifications	10
Information de Sécurité et Avertissements	10 - 11
Instructions d'Installation	11
Instructions de Montage, d'Opération et d'Entretien	12
Guide de Dépannage	13
Liste de Pièces de Rechange	14
Garantie	15

Spécifications

Modèle	Pression Maximum	Capacité Maximum	Puissance du Moteur (Monophasé)	Tension	Température Max. d'Eau d'Arrivée	Kilogrammes du Modèle
PW1676	8964 kPa	7,19 litres/min	13 A	115 V	38°C	18 kg

Félicitations! Vous avez acheté un des meilleurs pulvérisateurs de lavage électriques disponibles. Il a été conçu et fabriqué pour fournir des années de service fiable.

S'il vous plaît lire ce manuel avec attention avant d'essayer de faire fonctionner ou de procéder à l'entretien le produit décrit. Se protéger et protéger les autres en respectant toute l'information de sécurité. Manque de respecter ces instructions peut résulter en blessures personnelles et/ou dégâts matériels. Conserver ces instructions comme référence.

Campbell Hausfeld s'est engagé pour fournir nos clients avec des produits et du service de plus grande qualité disponible. Si vous avez des problèmes ou des questions concernant ceci ou n'importe quel autre produit Campbell Hausfeld, s'il vous plaît composer:

1-800-330-0712

S'il vous plaît NE PAS RETOURNER ce produit avant d'avoir composé le numéro ci-dessus. Votre appel nous permet de vous offrir le meilleur service possible.

Généralités Sur La Sécurité

S'il vous plaît lire et comprendre tous les Avertissements, Attentions et Instructions avant le démarrage de ce modèle.

⚠ DANGER

Danger indique

une situation hasardeuse qui RÉSULTERA en perte de vie ou en blessures graves.

⚠ AVERTISSEMENT

Avertissement

indique une situation hasardeuse potentielle qui PEUT résulter en perte

de vie ou en blessures graves.

⚠ ATTENTION

Attention indique

une situation hasardeuse potentielle qui PEUT résulter en blessures.

CONSERVER CES INSTRUCTIONS

Information de Sécurité et Avertissements

⚠ AVERTISSEMENT

Lorsque vous utilisez ce produit, toujours respecter les précautions de base, y compris les suivantes:

1. Lire toutes les instructions avant d'utiliser le produit.
2. Il est nécessaire de bien surveiller les enfants si le produit est utilisé près d'eux afin de réduire le risque de blessure.
3. Savoir arrêter ce produit et purger la pression rapidement. Bien se familiariser avec les commandes.
4. Soyez alerte - Faites attention à ce que vous faites.
5. Ne pas faire fonctionner le produit si vous êtes fatigués ni si vous êtes sous l'empire de l'alcool ou de drogues.
6. Garder l'endroit de travail libre d'autres personnes.
7. Ne pas s'étendre le bras ni se tenir debout sur un support instable. Toujours rester bien équilibré.
8. Suivre les instructions d'entretien spécifiées dans le manuel.
9. Ce produit sera branché à un récipient de source de puissance protégé par un *disjoncteur contre défauts de mise à la terre (DDFT)*.

⚠ DANGER

Risque de secousse

électrique.

- NE JAMAIS diriger le jet d'eau vers le pulvérisateur de lavage ou autre raccord de prise électrique.
- NE JAMAIS faire fonctionner le pulvérisateur de lavage pendant des orages ni dans la pluie.
- Garder les raccords secs et soulevés de la terre.
- Ce produit est fourni d'un DDFT pour votre sécurité. Cependant, TOUJOURS débrancher la source de puissance avant de démonter ou de réparer le modèle.
- Inspecter le cordon et le DDFT avant l'usage. Toute réparation ou remplacement du cordon d'alimentation doit être performé par un électricien qualifié (autorisé ou certifié).
- Ne pas transporter le modèle lorsqu'il est en marche.
- Ce produit exige un circuit mis à la terre de 120 V, 15 A.
- Si la prise de courant disponible n'acomode pas le cordon d'alimentation de cet équipement, faire installer une prise de courant appropriée par un électricien qualifié.
- Seulement des techniciens qualifiés doivent procéder à l'entretien des pièces détachées électriques de cet équipement.
- Ne pas modifier n'importe quelle composante électrique de cet équipement.
- Ne pas utiliser un adaptateur de cordon d'alimentation avec cet équipement.
- Consulter un électricien qualifié ou agent de service si vous ne comprenez pas complètement les instructions de mise à la terre ou si vous doutez que l'équipement soit mis à la terre correctement.

⚠ AVERTISSEMENT *Risque d'injection.*

- Se tenir à l'écart de la buse. NE JAMAIS diriger un jet sous haute pression vers une personne, un animal ou soi-même.
- Toujours porter des lunettes de sécurité et des vêtements protecteurs.

⚠ AVERTISSEMENT *Risque d'explosion.*

sion.

- NE JAMAIS pulvériser des liquides inflammables, ni utiliser le pulvérisateur de lavage là où il y a de la poussière, liquides ou vapeurs combustibles.

⚠ ATTENTION *Domage à l'équipement.*

- TOUJOURS mettre la source d'eau "ON" avant de mettre le pulvérisateur de lavage en marche "ON". Faire fonctionner la pompe sèche causera des dégâts sérieux.
- NE JAMAIS permettre que le modèle fonctionne avec la gâchette relâchée pendant plus qu'une minute. La chaleur résultante endommagera la pompe.
- NE JAMAIS entreposer le pulvérisateur de lavage dehors ni là où il peut geler. La pompe sera sérieusement endommagée.
- Relâcher la gâchette lorsque vous changez du mode pression haute au mode pression basse. **Sinon vous risquez d'endommager la buse.**
- Si l'utilisation d'un cordon prolongateur est nécessaire, les tailles de fils appropriées doivent être utilisées (Voir le tableau).

Taille de Cordon Prolongateur	Longueur permise 7,7 m	Longueur permise 15,2 m
14 AWG	Oui	Non
12 AWG	Oui	Oui

- Ce modèle doit toujours être utilisé dans la position horizontale.

CORDONS PROLONGATEURS

⚠ DANGER *Si vous utilisez un cordon prolongateur, utiliser seulement des cordons prolongateurs mis à la terre, à trois broches et en bon état de marche.*

Utiliser seulement des cordons prolongateurs conçus pour l'utilisation à l'extérieur. Ces cordons sont identifiés par une marque "Convenable pour l'utilisation avec appareils électriques à l'extérieur; entreposer à l'intérieur lorsque hors service". Utiliser seulement des cordons prolongateurs ayant une classifica-

tion électrique d'au moins celle du produit.

Ne pas utiliser des cordons prolongateurs endommagés. Examiner les cordons prolongateurs avant l'usage et les remplacer si endommagés. Ne pas maltraiter le cordon prolongateur et ne pas tirer sur le cordon pour le débrancher. Garder le cordon à l'écart de la chaleur et des bords tranchants. Toujours débrancher le cordon de la prise avant de débrancher le produit du cordon prolongateur.

Remarque: Ne pas utiliser un cordon prolongateur de 16 ou 18 AWG sur ce produit.

Instructions D'Installation

Outils requis pour l'installation:

- Tournevis à lame plate
 - Marteau/maillet
 - Clé à molette
1. Poser la rondelle d'espacement (incluse dans le paquet de pièces) sur l'établi (Figure 1).



Figure 1

2. Placer la bague de retenue en forme "d'étoile" sur l'entretoise (queues vers le bas) (Figure 2).

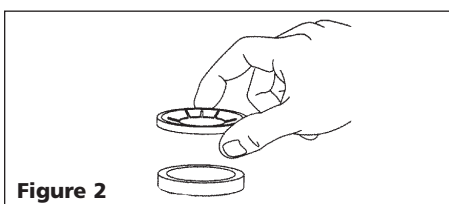

Figure 2

3. Tapper légèrement la bague de retenue sur s'arbre (Figure 3 & 4).

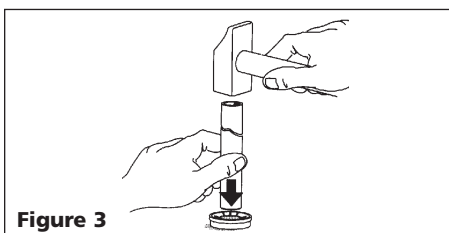

Figure 3

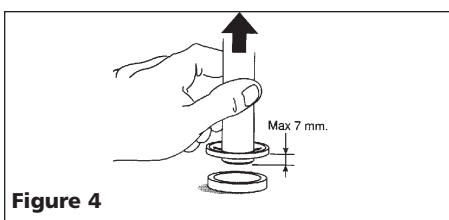

Figure 4

4. Mettre les deux roues sur l'arbre, côtés solides ensemble (Figure 5).

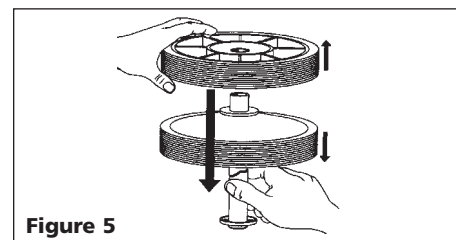

Figure 5

5. Fixer la bague opposée pareillement (Figure 6).

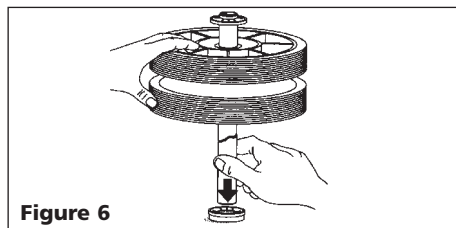

Figure 6

6. Glisser les roues à l'écart et taper l'arbre en place sur le dessous du corps (Figure 7).
7. Tapper légèrement les couvre-roues sur la roue.
8. Fixer le pied à l'avant du corps du pulvérisateur de lavage (Figure 7).

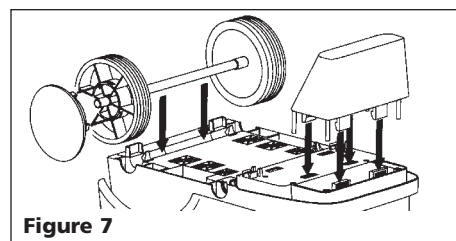

Figure 7

9. Brancher le tuyau d'aspiration de produits chimiques au bout sur le revers du manche (Figure 8).

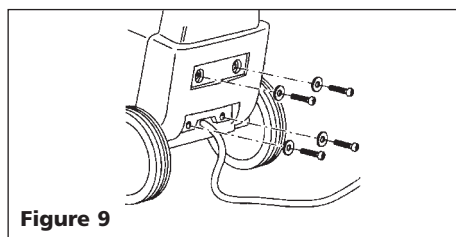

Figure 9

10. Fixer le manche noir avec les vis et rondelles comprises (Figure 9).

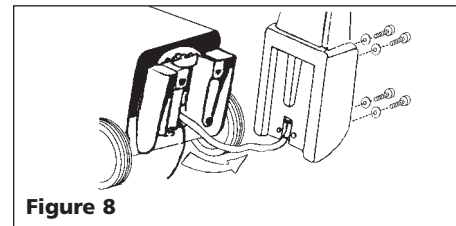

Figure 8

Instructions de Montage et Fonctionnement

À SE SOUVENIR

1. Toujours vérifier le filtre d'arrivée pour le débris.
2. Toujours réenclencher le disjoncteur contre le défaut de mise à la terre (DDFT) chaque fois que le modèle soit branché dans une prise.
3. Ne jamais diriger un jet à point uni vers une surface molle ou fragile.

INSTRUCTIONS DE BRANCHEMENT DU TUYAU D'ARROSAGE

1. Fixer un raccord d'adaptateur au raccord d'arrivée sur le modèle.
2. Fixer le raccord rapide au tuyau d'arrosage.
3. Tirer le côté "A" du raccord rapide vers le tuyau d'arrosage et le tirer sur l'adaptateur du raccord.
4. Appuyer le côté "A" du raccord rapide vers le raccord de l'adaptateur et relâcher.

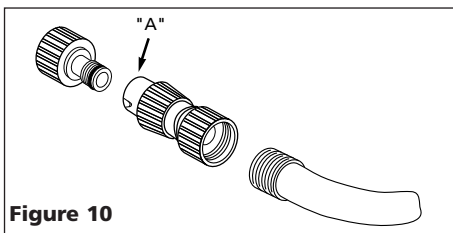

BRANCHEMENT DU SYSTÈME

1. S'assurer que l'interrupteur soit dans la position hors circuit "OFF".
2. Fixer le tuyau de haute pression et le montage de pistolet au modèle
3. Introduire la lance dans le pistolet et tourner au sens des aiguilles d'une montre jusqu'à ce qu'il s'arrête tel qu'indiqué dans la Figure 11.

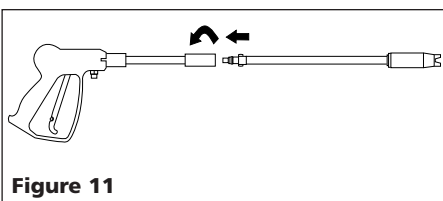

4. Brancher le tuyau d'arrosage tel d'après les instructions dans la section Branchement du Tuyau D'Arrosage.
5. Brancher le cordon d'alimentation dans une prise mise à la terre et appuyer sur le bouton de réen-

clenchement sur DDFT tel qu'indiqué dans la Figure 12. CECI DOIT ÊTRE ACCOMPLI CHAQUE FOIS QUE LE MODÈLE SOIT BRANCHÉ DANS UNE PRISE.

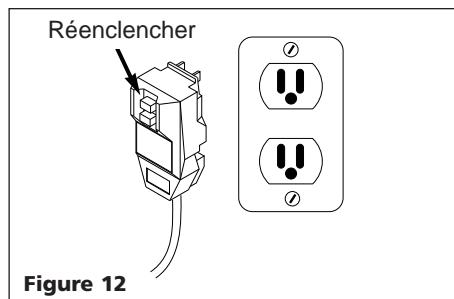

Figure 12

6. Faire circuler l'eau.
7. Tirer la gâchette du pistolet pendant 1 minute pour dissiper la pression et enlever l'air pris dans le système.
8. Mettre l'interrupteur OFF/ON dans la position ON.

Le pulvérisateur de lavage est maintenant prêt à utiliser dans votre application de nettoyage. S'il vous plaît se référer à la Figure 13 pour le réglage de la buse de configuration.

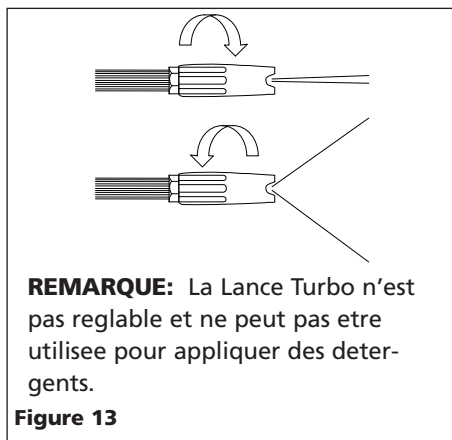

Figure 13

APPLICATION DE DÉTERGENT

1. Enlever le bouchon du réservoir de détergent et y verser du détergent pour pulvérisateur de lavage NON DILUÉ. Remettre le bouchon..
2. Tourner l'interrupteur OFF/ON à la position ON.
3. Glisser la buse à la position de pression basse tel qu'indiqué dans la Figure 14 et appliquer le détergent. SEULEMENT LE DÉTERGENT SERA APPLIQUÉ LORSQUE LA BUSE EST DANS LA POSITION DE BASSE PRESSION.

IMPORTANT: Le modèle appliquera du détergent seulement lorsque la buse réglable est utilisée et est dans la position de basse pression.

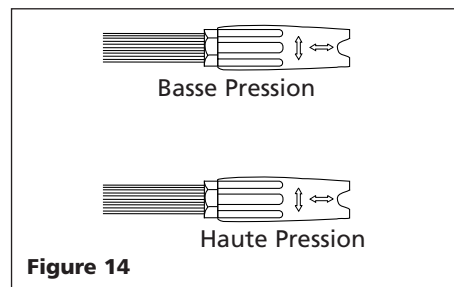

Figure 14

4. Pour rincer, retourner à la position de haute pression, relâcher la gâchette et glisser la buse dans la position haute pression. NE JAMAIS GLISSER LA BUSE DE LA POSITION BASSE À HAUTE NI HAUTE À BASSE PRESSION LORSQUE LA GÂCHETTE DU PISTOLET EST TIRÉE.

Entretien

1. Ne jamais entreposer le modèle en dehors, ni là où il peut geler.
2. **PÉRIODES D'ENTREPOSAGE PROLONGÉES:** Lorsque le modèle est entreposé pendant plus de 2 mois, faire circuler un mélange de 50% antigel et eau dans la pompe comme suit:
 - Enlever le tuyau de haute pression et le tuyau d'arrosage de la pompe.
 - Incliner le modèle sur son côté et mettre l'interrupteur OFF/ON dans la position ON.
 - Verser une tasse du mélange de 50% antigel et eau dans le côté d'arrivée de la pompe.
 - Mettre le modèle hors circuit (OFF). Il est maintenant prêt pour l'entreposage.

Guide de Dépannage

Symptôme	Cause(s) Possible(s)	Mesure Corrective
Le pulvérisateur de lavage ne se démarre pas	<ol style="list-style-type: none"> 1. La fiche n'est pas bien branchée ou la prise de courant est défectueuse 2. La source de tension principale est trop basse 3. La pompe est coincée 4. L'interrupteur de protection thermique est enclenché 5. Le DDFT est enclenché 	<ol style="list-style-type: none"> 1. Vérifier la fiche, prise et fusibles 2. S'assurer que la source de tension principale soit suffisante 3. Tourner le moteur manuellement 4. Mettre le modèle hors circuit et le permettre de se refroidir. Laisser la lance ouverte. 5. Appuyer sur le bouton de réenclenchement
La pompe n'atteint pas la pression nécessaire	<ol style="list-style-type: none"> 1. Le filtre d'arrivée d'eau est obstrué 2. La pompe aspire de l'air des raccords ou tuyaux 3. Les soupapes d'aspiration sont obstruées ou usées 4. Lance de la buse incorrecte ou usée 	<ol style="list-style-type: none"> 1. Nettoyer le filtre d'arrivée d'eau 2. Vérifier que les raccords et la bague d'arrêt soient bien serrés 3. Composer 1-800-330-0712 4. Composer 1-800-330-0712
Pression fluctuante	<ol style="list-style-type: none"> 1. Pompe aspire de l'air 2. Soupapes sales, usées ou coincées 3. Joint hydraulique usées 	<ol style="list-style-type: none"> 1. Vérifier que les tuyaux et raccords soient serrés 2. Composer 1-800-330-0712 3. Composer 1-800-330-0712
Fuites d'eau excessives de la pompe	Joint hydraulique usées	Composer 1-800-330-0712
Moteur s'arrête subitement	L'interrupteur de protection thermique s'est enclenché à cause du surchauffage	<ol style="list-style-type: none"> 1. Vérifier que la source de tension principale corresponde aux spécifications 2. Mettre le modèle hors circuit et le permettre de se refroidir

Pour des pièces de rechange ou de l'aide, composer 1-800-330-0712

S'il vous plaît fournir l'information suivante:

- Numéro de modèle
- Numéro de série (si applicable)
- Numéro et description de la pièce

Correspondance:

The Campbell Group / Parts Dept.
100 Production Drive
Harrison, OH 45030 U.S.A.

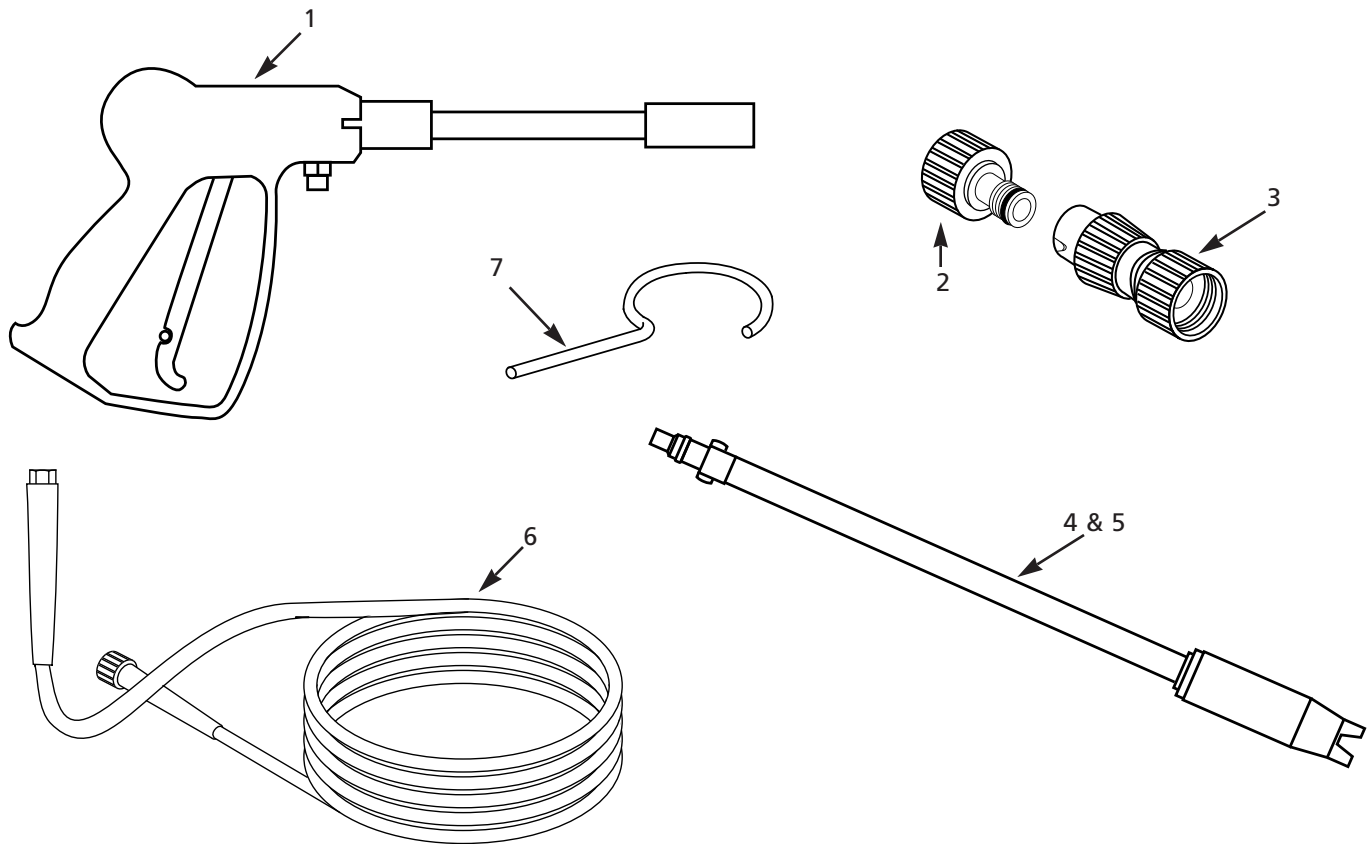

N° de Référence	Description	Numero de Pièce	Qté.
1	Pistolet	PM037201AV	1
2	Adaptateur de raccord	PM022100AV	1
3	Raccord rapide	PM020600SV	1
4	Lance réglable	PM002951AV	1
5	Lance turbo	PM002961AV	1
6	Tuyau	PM012902AV	1
7	Nettoyeur d'embout	PM008500AV	1

Garantie Limitée

1. DURÉE: À partir de la date d'achat par l'acheteur original - Produits À Service Standard - Un An, Produits À Service Sérieux - Deux Ans, Produits À Service Extrême - Trois Ans.
2. GARANTIE ACCORDÉE PAR (GARANT): Campbell Hausfeld/Scott Fetzer Company, 100 Production Drive, Harrison, Ohio, 45030, Téléphone: 1-800-330-0712
3. BÉNÉFICIAIRE DE CETTE GARANTIE (ACHETEUR): L'acheteur original (sauf en cas de revente) du produit Campbell Hausfeld.
4. PRODUITS COUVERTS PAR LA PRÉSENTE GARANTIE: Tous les pulvérisateurs de lavage Campbell Hausfeld fournis ou fabriqués par le Garant.
5. COUVERTURE DE LA PRÉSENTE GARANTIE: Défauts de matière et de fabrication qui se révèlent pendant la période de validité de la garantie.
6. LA PRÉSENTE GARANTIE NE COUVRE PAS:
 - A. Les garanties implicites, y compris celles de commercialisabilité et D'ADAPTION À UNE FONCTION PARTICULIÈRE SONT LIMITÉES À PARTIR DE LA DATE D'ACHAT INITIALE TELLE QU'INDIQUÉE DANS LA SECTION DURÉE. Si ce produit est utilisé pour une fonction commerciale, industrielle ou de location, la garantie s'appliquera pour quatre-vingt-dix (90) jours à compter de la date d'achat. Quelques Provinces (États) n'autorisent pas de limitations de durée pour les garanties implicites. Les limitations précédentes peuvent donc ne pas s'appliquer.
 - B. TOUT DOMMAGE, PERTE OU DÉPENSE FORTUIT OU INDIRECT POUVANT RÉSULTER DE TOUT DÉFAUT, PANNE OU MAUVAIS FONCTIONNEMENT DU PRODUIT CAMPBELL HAUSFELD. Quelques Provinces (États) n'autorisent pas l'exclusion ni la limitation des dommages fortuits ou indirects. La limitation ou exclusion précédente peut donc ne pas s'appliquer.
 - C. Toute panne résultant d'un accident, d'une utilisation abusive, de la négligence ou d'une utilisation ne respectant pas les instructions données dans le(s) manuel(s) accompagnant le produit.
 - D. Service avant livraison; le montage, l'huile ou la graisse et les réglages par exemples.
 - E. Les réglages normaux ou articles indispensables qui sont expliqués dans le(s) manuel(s) accompagnant le produit.
 - F. Les articles ou services normalement requis pour assurer l'entretien du produit.
 - G. Les pièces détachées de moteurs électriques et à essence sont expressément exclus sous cette garantie limitée. Ces pièces doivent être retournées, par l'acheteur, au fabricant original ou à un centre de service autorisé par le fabricant pour le service.
7. RESPONSABILITÉS DU GARANT AUX TERMES DE CETTE GARANTIE: Réparation ou remplacement, au choix du Garant, des produits ou pièces qui se sont révélés défectueux pendant la durée de validité de la garantie.
8. RESPONSABILITÉS DE L'ACHETEUR AUX TERMES DE CETTE GARANTIE:
 - A. Livraison ou expédition du produit ou de la pièce Campbell Hausfeld au Centre De Service Autorisé Campbell Hausfeld. Taux de frais, si applicables, sont la responsabilité de l'acheteur.
 - B. Utilisation et entretien du produit avec un soin raisonnable, ainsi que le décri(vent)t le(s) manuel(s) d'utilisation.
9. RÉPARATION OU REMPLACEMENT EFFECTUÉ PAR LE GARANT AUX TERMES DE LA PRÉSENTE GARANTIE:
 - A. La réparation ou le remplacement sera prévu et exécuté en fonction de la charge de travail dans le centre de service et dépendra de la disponibilité des pièces de rechange.
 - B. Si l'acheteur n'est pas satisfait des services du Centre De Service Autorisé, l'acheteur devrait contacter le Département De Service Campbell Hausfeld (se référer au paragraphe 2).

Garantie Limitée est valide dans les É.-U. et au Canada seulement et vous donne des droits judiciaires spécifiques. Vous pouvez également jouir d'autres droits qui varient d'un État à l'autre ou d'un pays à l'autre.



Hidrolavadora Eléctrica

Manual de Instrucciones y Lista de Repuestos



¡Sólo para uso doméstico!

Lea con cuidado y comprenda estas instrucciones antes de operar esta hidrolavadora.

Índice	Página
Especificaciones.	18
Medidas de seguridad	18 - 19
Instrucciones para la Instalación	19 - 20
Instrucciones para conectar, operar y darle mantenimiento	20 - 21
Guía de Diagnóstico de Averías	21
Lista de Repuestos.	22
Garantía	23

Especificaciones

Modelo	Presión Máxima	Capacidad Máxima	Amperaje del motor (Monofásico)	Voltaje	Temp. Máx. del Agua	Peso de la Unidad
PW1676	89,64 bar	7,19 litros/min	13 Amps	115V	38°C	18 kg

¡Felicitaciones! Ud. ha comprado una de las mejores hidrolavadoras eléctricas del mercado. Esta hidrolavadora ha sido diseñada y fabricada para ofrecerle muchos años de servicio fiable.

Por favor, lea con cuidado este manual antes de tratar de operar o darle mantenimiento al producto descrito. Protéjase Ud. y a los demás observando todas las reglas de seguridad. El no seguir estas instrucciones podría resultar en heridas y/o daños a su propiedad o al equipo. Guarde este manual como referencia.

En Campbell Hausfeld estamos dedicados a suministrarle a nuestros clientes productos de la más alta calidad y el mejor servicio disponible. Si tiene algún problema o preguntas sobre este producto o cualquier producto marca Campbell Hausfeld, sírvase llamar al:

1-800-330-0712

(Sólo en EUA)

(en los EUA, o llame a su distribuidor local))

Por favor NO DEVUELVA esta unidad antes de llamar al número suministrado anteriormente. Al llamarnos primero nos permitirá ofrecerle el mejor servicio posible.

Informaciones Generales de Seguridad

Por favor lea y comprenda todas las advertencias, precauciones e instrucciones antes de comenzar a usar esta unidad.

⚠ PELIGRO *Esto le indica que hay una situación inmediata que LE OCASIONARIA la muerte o heridas de gravedad.*

⚠ ADVERTENCIA *Esto le indica que hay una situación que PODRIA ocasionarle la muerte o heridas de gravedad.*

⚠ PRECAUCION *Esto le indica que hay una situación que PODRIA ocasionarle heridas no muy graves.*

GUARDE ESTAS INSTRUCCIONES

Medidas de Seguridad y Advertencias

⚠ ADVERTENCIA

Siempre que use este producto debe tomar precauciones básicas, incluyendo las enumeradas a continuación:

1. Lea todas las instrucciones antes de usar el producto.
2. Para reducir el peligro de heridas, debe tener mucho cuidado cuando use el producto cerca de niños.
3. Aprenda como apagar la hidrolavadora y liberar la presión rápidamente. Familiarícese con los controles.
4. Manténgase alerta - Préstele atención al trabajo.
5. No opere esta hidrolavadora cuando esté cansado, en estado de embriaguez o drogado.
6. No permita la presencia de personas en el área de trabajo.

7. No trate de lavar áreas fuera de su alcance ni se pare sobre superficies inestables para usar el producto. Párese en una superficie donde esté bien balanceado todo el tiempo.
8. Siga las instrucciones especificadas en este manual para darle mantenimiento.
9. Este producto se debe conectar a un tomacorrientes conectado a tierra que tenga un dispositivo contra cortocircuitos.

⚠ PELIGRO *Peligro de choque eléctrico.*

- NUNCA rocíe directamente hacia la hidrolavadora o ningún tomacorrientes.
- NUNCA opere la hidrolavadora cuando haya tormentas o lluvias.
- Mantenga todas las conexiones eléctricas secas y cerciórese de que no toquen el piso.
- Este producto tiene un dispositivo contra cortocircuitos para protegerlo. Sin embargo, SIEMPRE desconecte la unidad del tomacorrientes antes de desmantelar o reparar la unidad.
- Inspeccione el cordón y el dispositivo contra cortocircuitos antes de usar la unidad. Cualquier reparación o reemplazo del cordón eléctrico lo debe hacer un electricista calificado (certificado).
- No cargue la unidad mientras la esté usando.
- Este producto requiere un circuito conectado a tierra de 120 voltios, 15 amperios.

- Si el tomacorrientes disponible en no es adecuado para el cordón eléctrico del producto, un electricista calificado deberá instalar el tomacorrientes necesario.
- Sólo técnicos calificados deben darle mantenimiento a los componentes eléctricos de esta unidad.
- No modifique ninguno de los componentes eléctricos de este producto.
- No use un adaptador para conectar este producto.
- Consúltele a un electricista o técnico especializado si no comprende alguna de las instrucciones para conectar a tierra o si tienen dudas si el producto está conectado a tierra adecuadamente.

▲ ADVERTENCIA

Peligro de inyección.

ción.

- Manténgase alejado de la boquilla. NUNCA rocíe agua a alta presión hacia ninguna persona, animal o hacia Ud.
- Siempre uses anteojos de seguridad y ropa protectora.

▲ ADVERTENCIA

Peligro de explosión.

ión.

- NUNCA rocíe líquidos inflamables, ni use la hidrolavadora en áreas donde haya residuos líquidos o vapores combustibles.

▲ PRECAUCION

Daño de equipo.

- SIEMPRE "abra" la llave de agua antes de "ENCENDER" la hidrolavadora. De lo contrario, le ocasionaría daños graves a la unidad.
- NUNCA permita que la unidad funcione por más de un minuto con el gatillo suelto. De hacerlo, la unidad se sobrecalentaría y se dañaría.
- NUNCA almacene la hidrolavadora a la intemperie o donde se pueda congelar. De hacerlo, la bomba se dañaría.
- Suelte el gatillo cuando vaya a cambiar de alta a baja presión. **De no hacerlo podría dañar la boquilla.**
- Si necesita usar un cordón de extensión, use uno adecuado siguiendo las indicaciones de este manual (Vea la tabla).
- Esta unidad siempre se debe usar en

Calibre del Cordón de Extensión	Longitud Permitida	
	7,7 m	15,3 m

14 AWG	Sí	No
12 AWG	Sí	Sí

posición horizontal.

CORDONES DE EXTENSION

▲ PELIGRO

Si va a utilizar un

cordón de extensión, sólo use un cordón para conexión a tierra que tenga tres cables y cerciórese de que esté en buenas condiciones.

Use sólo cordones de extensión que estén diseñados para usarse a la intemperie. Éstos están identificados con una advertencia que dice "Diseñados para usarse a la intemperie; almacénelo bajo techo cuando no lo esté usando". Use sólo cordones de extensión diseñados para corrientes eléctricas que no sean inferiores a las requeridas por este producto.

No use cordones de extensión que estén dañados. Examine el cordón de extensión antes de usarlo y reemplácelo si está dañado. Tenga cuidado al manipular el cordón de extensión y no lo hale para desconectarlo. Mantenga el cordón alejado del calor y objetos afilados. Siempre desconecte el cordón del tomacorrientes antes de desconectar el producto del cordón de extensión.

NOTA: No use cordones de extensión calibre 16 ó 18 AWG con este producto.

Herramientas necesarias para instalar la

Instrucciones para la Instalación

unidad:

- Desarmador plano
- Martillo
- Llave inglesa

1. Coloque el separador plástico (incluido en el paquete de piezas) sobre la mesa de trabajo (Figura 1).
2. Coloque el anillo "en forma de estrel-



Figura 1

la" en el separador (con las aletas hacia abajo) (Figura 2).

3. Instale el anillo de retención en el eje

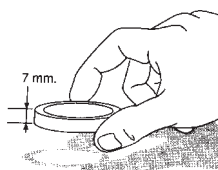

Figura 2

(Figuras 3 & 4).



Figura 3

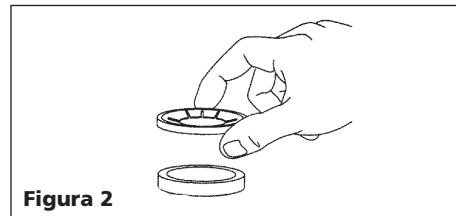

Figura 4

4. Instale las dos ruedas al eje, una los

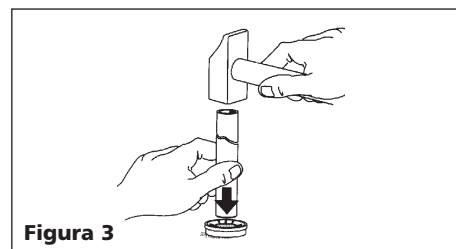

Figura 5

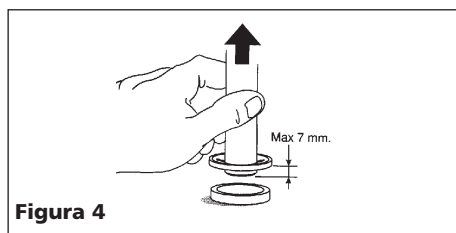
lados sólidos (Figura 5).

5. Conecte el anillo del otro lado del mismo modo (Figura 6).
6. Deslice las ruedas hacia afuera y calce

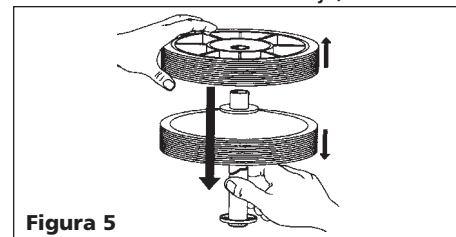

Figura 6

el eje en la parte inferior de la unidad (Figura 7).

7. Calce las tapas de las ruedas en las ruedas.
8. Conecte la pata en la parte delantera

Hidrolavadora Eléctrica

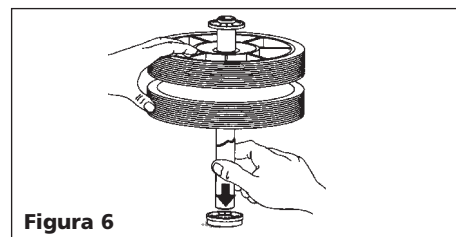
de la hidrolavadora (Figura 7).

9. Conecte la manguera de succión de



Figura 7

químicos a la parte inferior del mango (Figura 8).

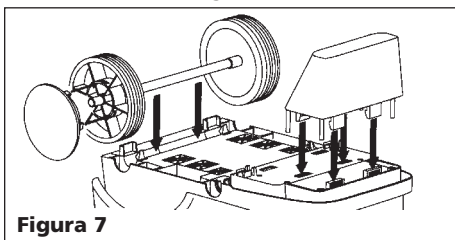

Figura 8

10. Conecte el mango negro con los tornillos y arandelas incluidos (Figura 9).

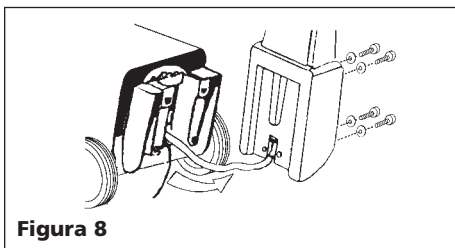

Figura 9

Instrucciones Para Conectar y Operar la Unidad

COSAS QUE DEBE RECORDAR

1. Siempre chequee el filtro de entrada para ver si tiene basura.
2. Siempre active el dispositivo contra cortocircuitos cada vez que conecte la unidad al tomacorrientes.
3. Nunca rocíe directamente hacia una superficie suave o rompible.

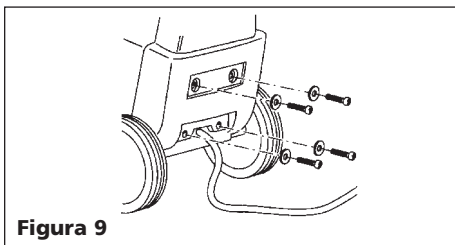
INSTRUCCIONES PARA CONECTAR UNA MANGUERA DE JARDINES

1. Conecte el adaptador de niple en el orificio de entrada de la unidad.
2. Conecte el conector rápido a la manguera de jardines.
3. Hale el lado "A" del conector rápido hacia la manguera y empújelo hacia el adaptador.

4. Deslice el lado "A" del conector rápido hacia el adaptador y suéltelo.



Figura 10

PARA CONECTAR EL SISTEMA

1. Cerciérese de que el interruptor esté en OFF (apagado).
2. Conecte la manguera de alta presión y el ensamblaje de la pistola a la unidad.
3. Conecte la varilla de extensión a la pistola y gírela en el mismo sentido de las agujas del reloj hasta que calce, tal como se muestra en la Figura 11.

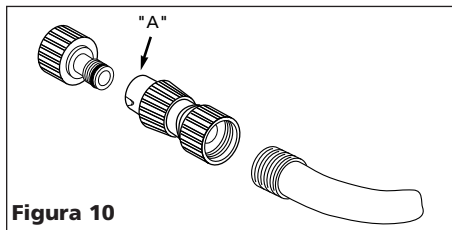

Figura 11

4. Conecte la manguera de jardín tal como se le indica en la sección de Instrucciones para conectar la manguera de jardín.
5. Conecte el cordón eléctrico a un tomacorrientes conectado a tierra y oprima el botón del dispositivo contra cortocircuitos tal como se le indica en la Figura 12. ESTO LO DEBE HACER CADA VEZ QUE CONECTE LA UNIDAD AL TOMACORRIENTES.

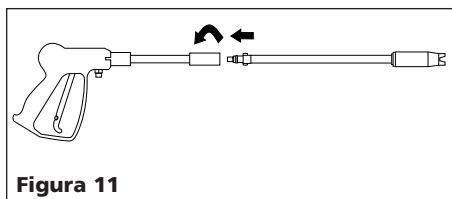

Figura 12

6. Abra la llave de agua.
7. Oprima el gatillo de la pistola por 1 minuto para liberar la presión y expulsar el aire del sistema.
8. Coloque el interruptor (marcado OFF/ON) en ON (encendido).

La hidrolavadora está lista para funcionar. Vea la Figura 13 donde se le indica como ajustar la boquilla.

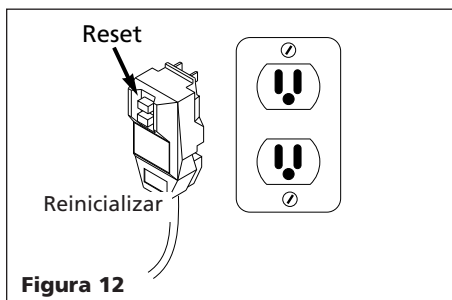

Figura 13

PARA APLICAR DETERGENTE

1. Quítele la tapa al tanque de detergente y vierta el detergente para hidrolavadoras SIN DILUIRLO. Tápelo.
 2. Coloque el interruptor (marcado OFF/ON) en ON (encendido).
 3. Coloque la boquilla en la posición de baja presión tal como se indica en la Figura 14 y aplique el detergente. LA UNIDAD SOLO APLICARA DETERGENTE SI LA BOQUILLA ESTA EN LA POSICION DE BAJA PRESION.
- IMPORTANTE:** Sólo podrá aplicar detergente con esta unidad usando la boquilla ajustable a baja presión.

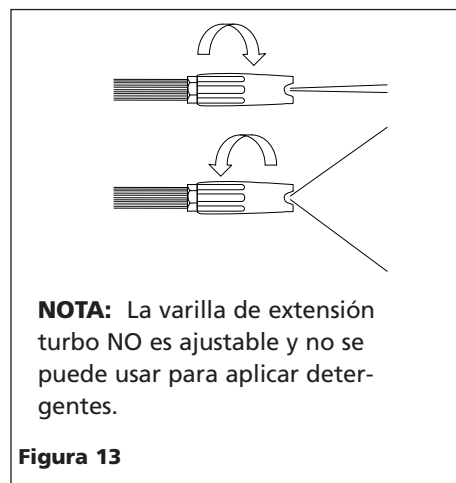

Figura 14

4. Para enjuagar la superficie o para utilizar la unidad a alta presión, suelte el gatillo y coloque la boquilla en la posición alta presión. NUNCA CAMBIE LA PRESION DE BAJA A ALTA O DE ALTA A BAJA MIENTRAS TENGA EL GATILLO OPRIMIDO.

Mantenimiento

1. Nunca almacene la unidad a la intemperie o donde se pueda congelar.
2. **PERIODOS LARGOS DE ALMACENAMIENTO:** Si piensa almacenar la unidad por más de dos meses, utilice una mezcla de 50% anticongelante

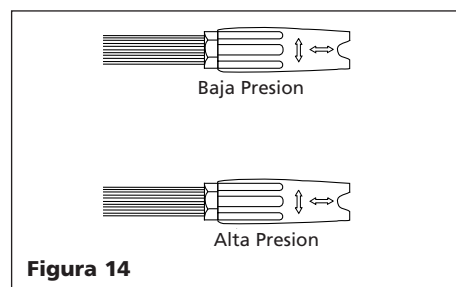
y agua, encienda la unidad y siga los siguientes pasos:

- Desconecte las mangueras de alta presión y de jardines.
- Vire la unidad de un lado y coloque el interruptor OFF/ON en ON (encendido).

--Vierta 1 taza de la mezcla de 50% anticongelante y agua por el orificio de entrada de la bomba.

--Apague la unidad (coloque el interruptor en OFF). Ahora puede almacenarla.

Guía de Diagnóstico de Averías

Problema	Posible(s) Causa(s)	Acciones a Tomar
La hidrolavadora no se enciende	<ol style="list-style-type: none"> 1. El enchufe del cordón eléctrico no está bien conectado o el tomacorrientes está dañado 2. El voltaje es muy bajo 3. La bomba está obstruida 4. El protector térmico se activó 5. El dispositivo contra cortocircuitos se activó 	<ol style="list-style-type: none"> 1. Chequee el enchufe, el tomacorrientes y los fusibles 2. Cerciórese de que el voltaje sea adecuado 3. Gire el motor con la mano 4. Apague la unidad y espere hasta que el motor se enfríe. Deje la varilla de extensión abierta. 5. Oprima el botón del dispositivo
La bomba no alcanza la presión necesaria	<ol style="list-style-type: none"> 1. El filtro de la entrada de agua está obstruido 2. Está entrado aire al sistema a través de las conexiones o mangueras 3. Las válvulas del sistema de succión están obstruidas o desgastadas 4. La boquilla de la varilla de extensión no está conectada o está dañada 	<ol style="list-style-type: none"> 1. Limpie el filtro de la entrada de agua 2. Cerciórese de que las conexiones y los anillos estén bien apretados 3. Llame al 1-800-330-0712 (sólo en EUA) 4. Llame al 1-800-330-0712 (sólo en EUA)
La presión fluctúa	<ol style="list-style-type: none"> 1. La bomba está absorbiendo aire 2. Las válvulas están sucias, desgastadas o atascadas 3. Sellos de agua están desgastados 	<ol style="list-style-type: none"> 1. Cerciórese de que las conexiones y las mangueras estén bien apretadas 2. Llame al 1-800-330-0712 (sólo en EUA) 3. Llame al 1-800-330-0712 (sólo en EUA)
Fuga excesiva de agua	Sellos de agua están desgastados	Llame al 1-800-330-0712 (sólo en EUA)
El motor se apaga inesperadamente	El dispositivo contra cortocircuitos se activó debido a que la unidad está sobrecalentada	<ol style="list-style-type: none"> 1. Cerciórese de que el voltaje sea adecuado según las especificaciones 2. Apague la unidad y espere a que se enfríe

Para Ordenar Repuestos, Sírvase Llamar al Concesionario Mas Cerano A Su Domicilio.

Sírvase suministrar la siguiente información:

- Número del modelo
- Número de serie (de haberlo)
- Descripción y número del repuesto según la lista de repuestos

Puede escribirnos a:

The Campbell Group / Parts Dept.
100 Production Drive
Harrison, OH 45030 U.S.A.

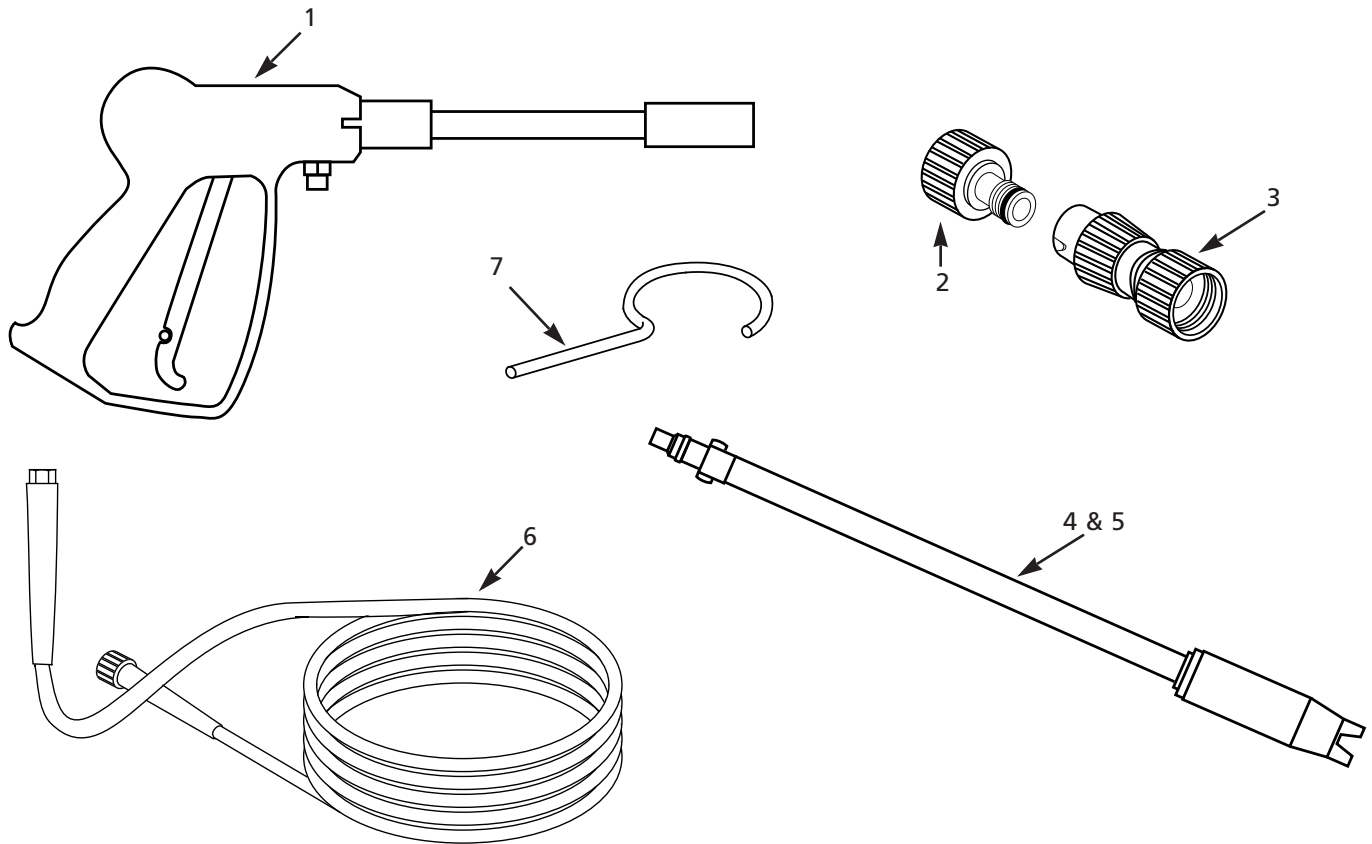

No. de Referencia	Descripción	No. de Pieza	Ctd.
1	Pistola	PM037201AV	1
2	Niple adaptador	PM022100AV	1
3	Conector rápido	PM020600SV	1
4	Varilla ajustable	PM002951AV	1
5	Varilla turbo	PM002961AV	1
6	Manguera	PM012902AV	1
7	Limpiador de boquillas	PM008500AV	1

Garantía Limitada

1. DURACION: A partir de la fecha de compra por el comprador original tal como se especifica a continuación: Productos Estándar- Un año, Productos Resistentes-Dos años, Productos Robustos- Tres años
2. QUIEN OTORGA ESTA GARANTIA (EL GARANTE: Campbell Hausfeld / The Scott Fetzer Company 100 Production Drive Harrison, Ohio 45030 Telephone: 1-800-330-0712
3. BENEFICIARIO DE ESTA GARANTIA (EL COMPRADOR): El comprador original (que no sea un revendedor) del producto Campbell Hausfeld.
4. PRODUCTOS CUBIERTOS POR ESTA GARANTIA: Cualquier hidrolavadora Campbell Hausfeld, herramientas u accesorios neumáticos suministrados o fabricados por el Garante.
5. COBERTURA DE LA GARANTIA: Los defectos de material y fabricación que ocurran dentro del periodo de validez de la garantía.
6. LO QUE NO ESTA CUBIERTO POR ESTA GARANTIA:
 - A. LAS GARANTIAS IMPLICITAS, INCLUYENDO LAS GARANTIAS DE COMERCIALIDAD Y CONVENIENCIA PARA UN FIN PARTICULAR, TAL COMO SE ESPECIFICA EN EL PARRAFO DE DURACION. Si este producto es empleado para uso comercial, industrial o para renta, la garantía será aplicable por noventa (90) días a partir de la fecha de compra. En algunos estados no se permiten limitaciones a la duración de las garantías implícitas, por lo tanto, en tal caso esta limitación no es aplicable.
 - B. CUALQUIER PERDIDA DAÑO INCIDENTAL, INDIRECTO O CONSECUENTE QUE PUEDA RESULTAR DE UN DEFECTO, FALLA O MALFUNCIONAMIENTO DEL PRODUCTO CAMPBELL HAUSFELD. En algunos estados no se permite la exclusión o limitación de daños incidentales o consecuentes, por lo tanto, en tal caso esta limitación o exclusión no es aplicable.
 - C. Cualquier falla que resulte de un accidente, abuso, negligencia o incumplimiento de las instrucciones de funcionamiento y uso indicadas en el (los) manual(es) que se adjunta(n) al producto.
 - D. El servicio al producto antes de la venta, tales como ensamblaje, aceite o lubricantes y ajustes.
 - E. Los ajustes normales o artículos que se desgastan con el uso tal como se explica en el(los) manual(es) suministrados con el producto.
 - F. Los artículos o servicios normalmente requeridos para el mantenimiento del producto.
 - G. Las piezas para motores eléctricos o de gasolina están específicamente excluidos de la cobertura de esta garantía limitada. Éstos deben ser enviados por el comprador al fabricante original o a los centros de servicio autorizados por el fabricante para que se les de servicio.
7. RESPONSABILIDADES DEL GARANTE BAJO ESTA GARANTIA: Reparar o reemplazar, como lo decida el Garante, los productos o componentes defectuosos dentro del periodo de validez de la garantía.
8. RESPONSABILIDADES DEL COMPRADOR BAJO ESTA GARANTIA:
 - A. Entregar o enviar el producto o componente Campbell Hausfeld al Centro de Servicio autorizado Campbell Hausfeld más cercano. Los gastos de flete, de haberlos, deben ser pagados por el comprador.
 - B. Tener cuidado al utilizar el producto, tal como se indica(n) en el (los) manual(es) del propietario.
9. CUANDO EFECTUARA EL GARANTE LA REPARACION O REEMPLAZO CUBIERTO BAJO ESTA GARANTIA:
 - A. La reparación o reemplazo dependerá del flujo normal de trabajo del centro de servicio y de la disponibilidad de repuestos.
 - B. Si el comprador no recibe resultados satisfactorios en el Centro de Servicio a Clientes de Campbell Hausfeld. (Ver Párrafo 2).

Garantía Limitada es válida sólo en los Estados Unidos y Canada y le otorga derechos legales específicos. Usted también podría tener otros derechos que varían de un Estado a otro o de un país a otro.

Free Manuals Download Website

<http://myh66.com>

<http://usermanuals.us>

<http://www.somanuals.com>

<http://www.4manuals.cc>

<http://www.manual-lib.com>

<http://www.404manual.com>

<http://www.luxmanual.com>

<http://aubethermostatmanual.com>

Golf course search by state

<http://golfingnear.com>

Email search by domain

<http://emailbydomain.com>

Auto manuals search

<http://auto.somanuals.com>

TV manuals search

<http://tv.somanuals.com>