

ENGLISH



TVD2011



COMBO TV USER MANUAL

Please read and follow the instructions carefully before you operate this TV set in order to avoid the set from any damage due to wrong operation. Any adjustment or repair to the TV set should only be done by a qualified service engineer.

CONTENTS

Safety precautions.....	1
Important Safety Instructions.....	2
Front of the machine.....	3
Remote Control Unit.....	4
Operation your TV	6
Tune menu.....	8
Parental guide (V-CHIP)and CCD	9
Menu operation	10
Television installation	12
Connecting other external devices	13
DVD menu operations	14
DVD operations.....	19
TRUBLE SHOOTING.....	24
SPECIFICATIONS.....	25

Important safeguards

SAFETY PRECAUTIONS



CAUTION

RISK OF ELECTRIC SHOCK
DO NOT OPEN



**CAUTION: TO REDUCE THE RISK OF ELECTRIC SHOCK. DO NOT REMOVE COVER (OR BACK).
TO REDUCE THE RISK OF FIRE OR ELECTRIC SHOCK, DO NOT EXPOSE THIS APPARATUS TO RAIN OR MOISTURE.
NO USER SERVICEABLE PARTS INSIDE. REFER SERVICING TO QUALIFIED SERVICE PERSONNEL.**

The graphic symbols on the back cover of the set mean the following:



The lightning flash with arrowhead symbol within an equilateral triangle is intended to alert the user to the presence of uninsulated "dangerous voltage" within the product's enclosure that may be of sufficient magnitude to constitute a risk of electric shock to persons.



The exclamation point within an equilateral triangle is intended to alert the user to the presence of important operating and maintenance (servicing) instructions in the literature accompanying the appliance.

WARNING : TO REDUCE THE RISK OF FIRE OR ELECTRIC SHOCK, DO NOT EXPOSE THIS APPLIANCE TO RAIN OR MOISTURE.

APPARATUS SHALL NOT BE EXPOSED TO DRIPPING OR SPLASHING AND THAT NO OBJECTS FILLED WITH LIQUIDS, SUCH AS VASES , SHALL BE PLACED ON THE APPARATUS.

INSTALLATION

LOCATE the receiver in the room where direct light does not strike the screen. Total darkness or a reflection on the picture screen can cause eyestrain. Soft and indirect lighting is recommended for comfortable viewing.

ALLOW enough space between the receiver and the wall to permit proper ventilation.

AVOID excessive warm locations to prevent possible damage to the cabinet or component failure.

CONNECTION

This TV power plug can be connected to 120V 60Hz, NEVER connect to DC supply or any other power.

Important safeguards

AUTOMATIC DEGAUSSING

All colour television receivers are sensitive to magnetic influences, usually caused by either moving the receiver from one place to another or using certain electrical appliances near the receiver. This residual magnetism as it is called, sometimes causes distortion which gives rise to "blotchy" areas of colour in the picture. To avoid these effects the receiver incorporates an automatic degaussing circuit which operates for a short while immediately each time the receiver is switched on using the mains switch. This circuit removes any residual magnetism in the metal parts of the picture tube and therefore ensures that each time the receiver is switched "ON" using the Mains switch, the purity of the colours displayed on the screen remain true and lifelike. If the set is moved or faced in a different direction, the mains switch must be switched off at least 10 minutes in order that the automatic degaussing circuit operates properly.

IMPORTANT

The DVD section of this TV/DVD combo requires several seconds to configure itself immediately after switch on. During this period the TV screen will remain in blank this is not a fault with your set. We recommend you DO NOT press any buttons on the remote control or TV set while this configuration is process.

CAUTION

Never replace with any components inside your set, or any other adjustment controls not mentioned in this manual. All television receivers are high voltage instruments. Your PICTURE TUBE is highly evacuated. If broken, glass fragments will be violently expelled. Scratching, shipping or undue pressure is dangerous and should be avoided. When you dust or wipe the PICTURE TUBE FACE or CABINET, the power plug should be pulled out from the wall outlet, then wipe the receiver with a dry soft cloth. All "inside work" on your receiver should be performed only by Professional Service Personnel.

DANGER



Invisible laser radiation when open and interlock failed or defeated. avoid direct exposure to laser beam.

LASER SAFETY

This unit employs an optical laser beam system in the CD mechanism, designed with built in safeguards. Do not attempt to disassemble, refer to qualified service personnel. Exposure to this invisible laser light beam may be harmful to the human eye.

THIS IS A CLASS-1 LASER PRODUCT. USE OF CONTROLS, OR ADJUSTMENTS OR PROCEDURES OTHER THAN THOSE SPECIFIED HEREIN, MAY RESULT IN HAZARDOUS LASER LIGHT BEAM

Installation

Front of the machine



CLASS 1
LASER PRODUCT

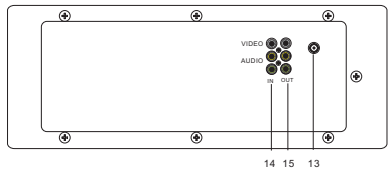
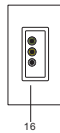

1. Open/Close key
2. Skip+ key
3. Play/Pause key
4. TV/AV/DVD key
5. MENU key
6. Volume key(VOL-)
7. Volume key(VOL+)
8. Channel key(CH-)
9. Channel key(CH+)

10. Power indicator
11. Remote control sensor
12. Main power switch
13. 75 ohm Antenna Socket
14. Rear AV in
15. Rear AV out
16. Side AV



Names and Functions of Controls

REMOTE CONTROL HANDSET

1. TV Remote control Functions

- 1: TV Stand-by key
- 2: TV Input Select (TV/AV/DVD) key
- 3: TV Numeric Keypad (In TV mode)
- 4: TV Channel Up key
- 5: TV Scan key
- 6: TV Volume Down key
- 7: TV Menu key
- 8: TV Channel Down key
- 9: TV Sound Mute key (Toggle on / Toggle off)
- 11: TV Sleep key
- 12: TV Picture Mode key
(“STANDARD”, “MILD”, “DYNAMIC”, “USER”)
- 13: TV Recall key
- 14: TV CCD key (Close Caption)
- 15: TV Volume Up key
- 16: TV V-CHIP key (Child Guard)
- 17: TV OSD Display key (Toggle on/Toggle off)

Names and Functions of Controls

2. DVD Remote Control Functions

- 5: DVD +10 key
- 10: DVD Open/Close key.
- 18: DVD PBC key.
- 19: DVD Display key.
- 20: DVD Up Arrow key.
- 21: DVD Confirm key.
- 22: DVD Search Backward key.
- 23: DVD Left Arrow key.
- 24: DVD Reverse Skip key.
- 25: DVD Menu key.
- 26: DVD Menu Setup key.
- 27: DVD Subtitle key.
- 28: DVD Play/ Pause key.
- 29: DVD Stop key.
- 30: DVD Slow key.
- 31: DVD A-B key.
- 32: DVD Repeat key.
- 33: DVD Program key.
- 34: DVD Search Forward key.
- 35: DVD Right Arrow key.
- 36: DVD Skip Forward key.
- 37: DVD Down Arrow key.
- 38: DVD Title key.
- 39: DVD Angle key.
- 40: DVD Zoom key.
- 41: DVD Audio Select key.
- 42: DVD Goto: Time/Chapter Playback key.
- 43: DVD Clear key.

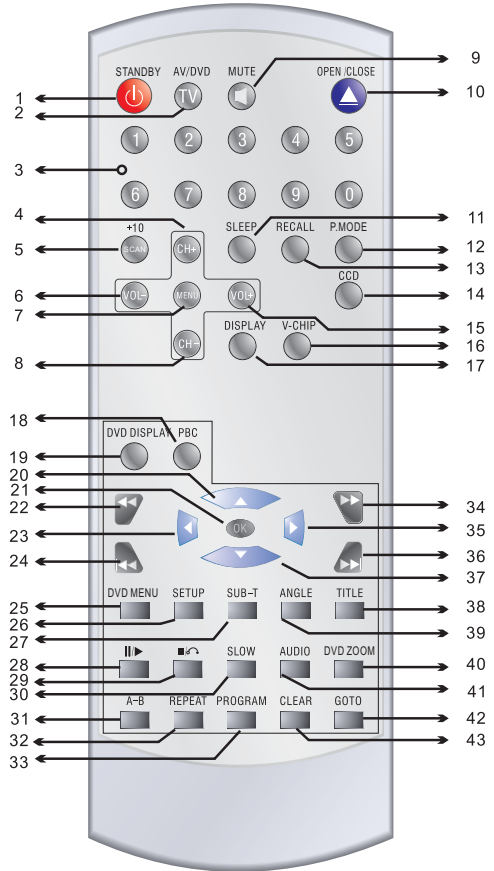

BATTERY INSTALLATION (REMOTE CONTROL HANDSET)

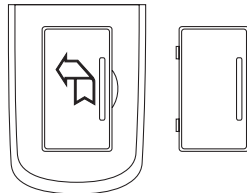

1. Remove the battery cover.
2. Insert the 2 "AAA" 1.5V batteries making sure the polarity (+/-) of the batteries matches the polarity marks inside the cabinet.
3. Close the battery cover.



Operation Your TV

3. Operation Your TV

3.1 Power/Stand-By ON/OFF

 With Power status On, you can also turn off the TV using the Remote Control Hand Unit. This status is called Stand-By mode. In this mode, You can also turn on the TV by pressing the  Channel Up/Down keys on the front of the TV set.

※ The TV has an Automatic Power OFF function. With no signal condition, the TV will auto matically turn off after 10 minutes.

3.2 CHANNEL Up/Down

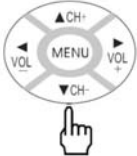

Press [CH+] key to change Channel Up.
Press [CH-] key to change Channel Down.

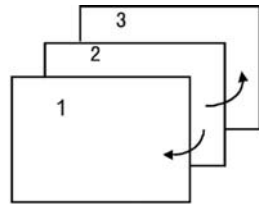

3.3 Direct Access Tuning

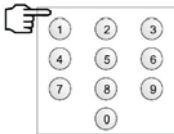

Using the numeric keys on Remote Control, Channels can be selected directly.

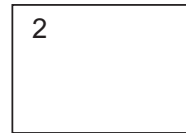

3.4 Volume Control

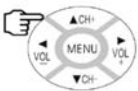

Press [VOL+] key for Volume Up.
Press [VOL-] key for Volume Down.

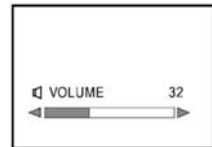

3.5 SCAN



Press this key, channels will change automatically. Each program will be previewed for 2 seconds, and stop at the channel original tuned.

Operation Your TV

3.6 TV/AV Selection



You can select then AV source which you want by pressing [AV]key.

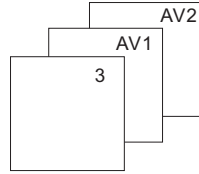

3.7 MUTE (M)



Press this key, sound output will be muted. Press [M]key again, or Volume Up, and sound will return.



3.8 Quick View (RECALL)



Press [RECALL] key to quick return to the previously tuned channel. Press again to come back to the current channel.

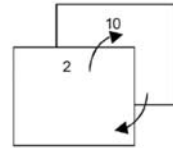

3.9 DISPLAY (CALL)



Press this key, the AV source status will be displayed on screen. if you press this key ,the current menu will exit directly.



3.10 Picture mode(P .MODE)



By repeatedly pressing this key, picture mode will change as follows:

STANDARD → MILD → DYNAMIC → USER



3.11 Parental Guide(V-CHIP)



Press this key on the remote control and enter to V-CHIP mode. With repeatedly pressing this key, the mode will be changed as:

TV → V-CHIP → TV

3.12 SLEEP



Repeatedly pressing this key will make the sleep timer change as follows:

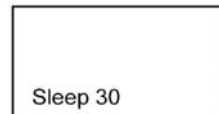

"0 → 10 → 20 → 30 → 40 → 50 → 60 → 70 → 80 → 90 → 100 → 110 → 120

TUNE MENU

4. Tuning procedure

4.1 Auto Search Function:

Automatic Search and Memory (ASM)

- A. Press [MENU] key on the front of the unit or the remote control repeatedly to select "TUNE".
- B. Press [CH+]/[CH-] key to select "SIGNAL INPUT".
By repeatedly pressing [VOL+] key, signal input mode will change as follows:

AIR → CATV(STD) → CATV(HRC) → CATV(IRC)

For Canada user, recommend CATV(STD) input mode.

- C. Press [CH+]/[CH-] keys to select "AUTO SEARCH".
- D. Press [VOL+]/[VOL-] keys to start ASM and the tuner will scan for each available channel in order to program it for direct selection.

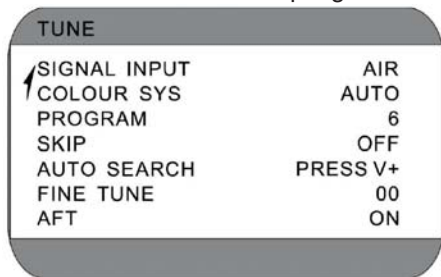

4.2.FINE TUNING Function:Fine Tuning for current setting.

- A. Use [CH+]/[CH-] keys to select "PROGRAM". Using [VOL+]/[VOL-] keys, to change program Number.
- B. Use [CH+]/[CH-] keys to select "FINE TUNE".
- C. Use [VOL+]/[VOL-] keys to adjust for best tuning.

4.3.Program Function:Use to change program.

Use [CH+]/[CH-] keys to select "PROGRAM". Use [VOL+]/[VOL-] keys to change Program Number.

- 4.4.SKIP Function:Use to "SKIP" channels. After setting to "on", the program will not be selected when pressing channel Up/down keys.
Use [CH+]/[CH-] keys to select "SKIP". Use [VOL+]/[VOL-] keys to select "ON" or "OFF".

PARENTAL GUIDE(V-CHIP) AND CCD

5 PARENTAL GUIDE(V-CHIP) AND CCD

5.1 SELECT PARENTAL GUIDE (V-CHIP) MODE

Select the channel which is broadcasting the program you want to watch. Press [V-CHIP]key on the remote.

Control and enter to V-CHIP mode press this key repeatedly, the mode will be changed as follows: TV → V-CHIP → TV



5.2 V-CHIP Password

To use V-CHIP setup menu, you must input the password.

The default of V-CHIP password is 410000.

Password may be changed by "CHANGE PASSWORD" menu.

And then Using [CH+]/[CH-]keys to move the cursor. using [VOL+]/[VOL-]keys to select each item.

5.3 U.S.PGTV

In the menu "U.S.TV",

Use[CH+]/[CH-]key to move the cursor for up and down.

Use [VOL+]/[VOL-]keys to move the cursor for right or left.

Use [MENU] key to preset view or block.

U.S. PGTV

Age	Status	FV	V	S	L	D
TV-Y	View	--	--	--	--	--
TV-Y7	View	--	--	--	--	--
TV-G	View	--	--	--	--	--
TV-PG	View	--	V	V	V	V
TV-14	View	--	V	V	V	V
TV-MA	View	--	V	V	V	V

5.4 MPAA RATING

In the menu "MPAA RATING",

Use [CH+]/[CH-]keys to move the cursor.

Use [VOL+]/[VOL-]keys to change setup.

MPAA RATING

Age	Status
G	View
PG	View
PG-13	View
R	View
NC-17	View
X	View

5.5 CANADA ENGLISH AND CANADA FRENCH

In the menu

"CANADA ENGLISH" or "CANADA FRENCH", Use [Ch+]/[CH-]keys to move the cursor.

Use [VOL+]/[VOL-] keys to change setup.

CANADA ENGLISH

Age	Status
E	View
G	View
C8+	View
PG	View
14+	View
18+	View

CANADA FRENCH

Age	Status
E	View
G	View
8+	View
13+	View
16+	View
18+	View

Menu Operation

5.6 CHANGE PASSWORD

Select "CHANGE PASSWORD" menu, Using digital keys directly to input new password and confirm. And then it will automatically return to the V-CHIP menu.



5.7 CCD

Select the program which is broadcasting the CCD you want to watch, press [CCD] key on the remote control, "CCD ON" appear on the screen and after it disappears, the information of CCD will be display on the screen. By repeatedly pressing [CCD] key, CCD will be changed between ON and OFF.



6 Menu Operation

6.1 [MENU]key

Press [MENU]key continuously, to scroll through the MENU selection, as follow:



6.2 PICTURE MENU

- A. Select each option using [CH+]/[CH-] keys.
- B. Each value can be adjusted by using [VOL+]/[VOL-] keys.
- C. Repeat any option setting if required.

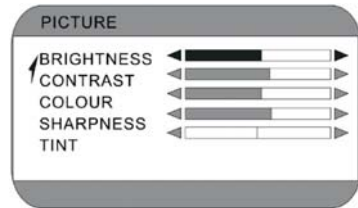

6.3 SOUND MENU

The value can be adjusted by [VOL+]/[VOL-] keys.

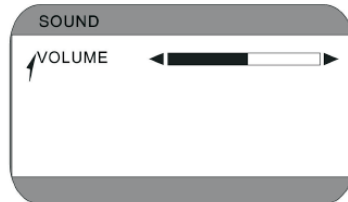

6.4 TIME MENU Function: Time and Timer setting.

- A. Use [CH+]/[CH-] keys to select "CLOCK", "ONTIME", or "OFF TIME".

Menu Operation

- B. Use [VOL+]/[VOL-] keys to change the value of each item.
 Minutes will change as follows:
 "00,01,02 59".
 Hours will change as follows:
 "00,01,02 23".

TIME	
CLOCK	AM 11:33
ON TIME	--:--
ON PROG	2
OFF TIME	--:--
REPEAT	ONCE

- C. Use [CH+]/[CH-] keys to select "On PROG".
 Use [VOL+]/[VOL-] keys to change On Program number.
 Use [CH+]/[CH-] keys to select "REPEAT".
 Use [VOL+]/[VOL-] keys to change its value: ONCE or EVERYDAY.

6.5 SETUP Function: other functions setting.

- A. Use [CH+]/[CH-] keys to select each item.
 Use [VOL+]/[VOL-] keys to change the value of each item.
- B. Using [CH+]/[CH-] keys to select "LANGUAGE".
 Using [VOL+]/[VOL-] keys Language will change as follows:

SETUP	
LANGUAGE	ENGLISH
BLUE BACK	ON
PICTURE ENHANCE	OFF
CAPTION MODE	CC1
GAME	
AVL	ON

ENGLISH ↔ SPANISH ↔ FRENCH
 ↔ PORTUGUESE ↔ ENGLISH

- C. Blue screen under no signal condition, optional.
- D. Select whether open picture enhance.
- E. Use [CH+]/[CH-] keys to select "CAPTION MODE".
 Use [VOL+]/[VOL-] keys Caption Mode will change as follows:
 CC1 ↔ CC2 ↔ CC3 ↔ CC4 ↔ T1 ↔ T2 ↔ T3 ↔ T4 ↔ CC1
- F. Use [CH+]/[CH-] keys to select "GAME".
 Press [VOL+]/[VOL-] keys to enter the game.
 In game mode, the box will be moved to specific dot.
 Press [CH+]/[CH-] keys to move the box for up or down.
 Press [VOL+]/[VOL-] keys to move the box for right or left.
 Press [MENU] key once to restart the game.
 Press it twice or above to select a more difficult game.
 Press [DISPLAY] key to exit the Game.
- G. Select whether open AVL.

Television Installation

Connect antenna or cable

1. Use 75Ω coaxial cable plug or $300-75\Omega$ impedance converter to plug in antenna input terminal on the rear of the cabinet.
2. Connect the cable to the audio&video-in jack on the rear of the cabinet.

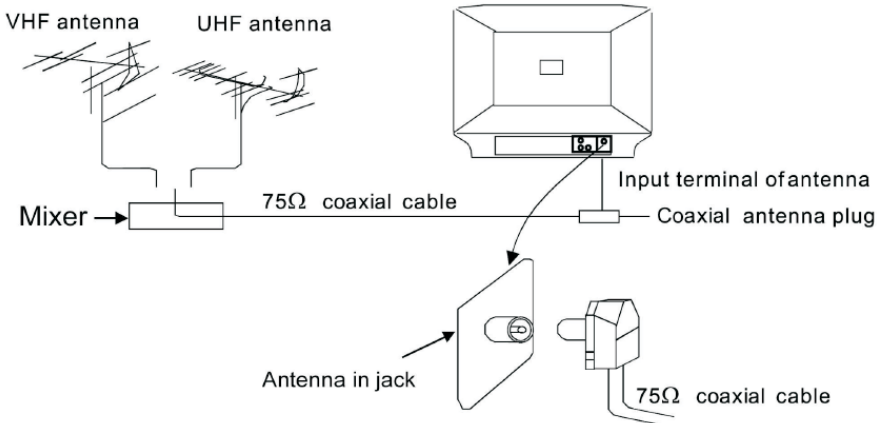

Battery in installation and replacement for remote control unit
The remote control uses two 1.5V AAA batteries. For battery installation and replacement are as following:

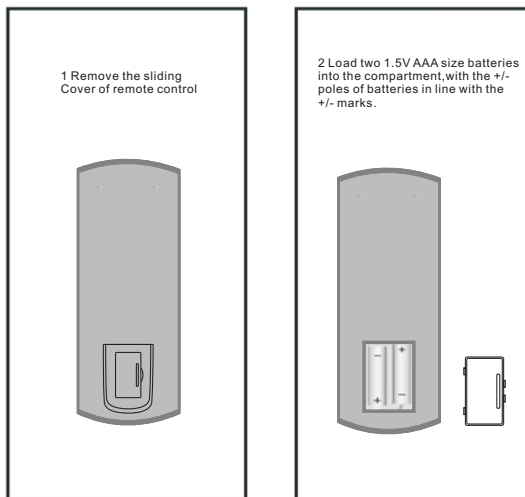

Connecting other external devices

Connection of AV input/output terminal

In AV mode, connect the external signal line of back panel board according to the following figure.

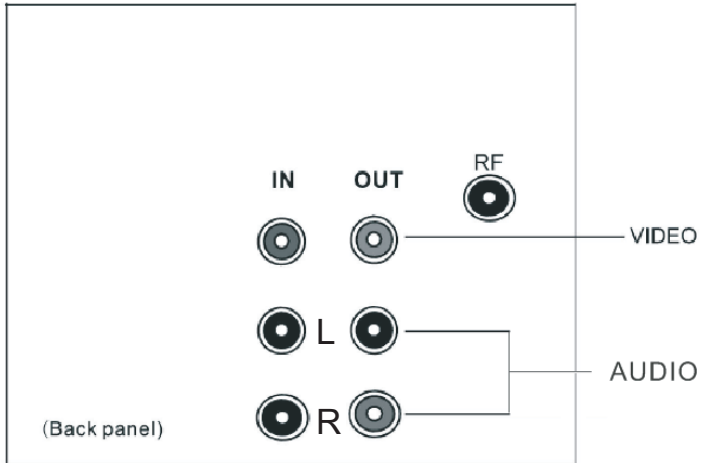

VIDEO signal input(AV1 mode)

AUDIO signal input

AUDIO signal output

DVD menu operations

1. BASIC PLAY DVD OPERATION

1. Press[AV/DVD] key on the remote controller or DVD button on the TV set to turn on (or off) DVD.
2. Press[OPEN / CLOSE] key to load disc into disc tray.
Hold the disc without touching either of its surfaces, position it with the printed title side facing up, align it with the guides, and place it in its proper position.
3. Press[OPEN / CLOSE] key to close the tray.

2. DVD SETUP MODE

Setup Mode provides the menu for the configuration of System Setup Page, Speaker Setup Page, Dolby Digital Setup, Video Setup Page and Preference Page. Item selection in the Setup Menu is done by using the Navigation Arrows,[SETUP] key and[OK] key.

Press [SETUP] key first ,enter into SETUP menu,then press [▶] key, you can enter into the next Sub-menu.

Press the[SETUP]key again to exit Setup Menu.

TV Type

- PAL - This is selected when the player is connected to a PAL System TV.
- MULTI - The player will set the TV system according to the disc in the tray.
- NTSC - This is selected when the player is connected to a NTSC System TV.

Screen Saver

Start the screen saver, the screen saver image will appear when the player stops or the picture is frozen for a few minutes.

This saver can keep the screen from being damaged.

- On (Start the screen saver)
- Off (Turn off the screen saver).

TV Display

- PS

This is selected when the DVD player is connected to a normal TV. Wide-screen images are shown on the screen, but with some parts cut automatically.

- LB

This is selected when the player is connected to a normal TV. Wide-screen images are shown on the screen, with black belt on the top and bottom.

- Wide

This is selected when the player is connected to a wide-screen TV.

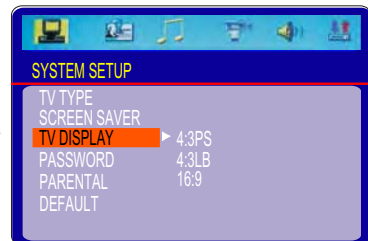
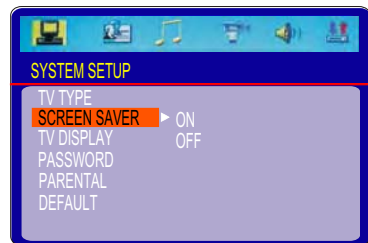
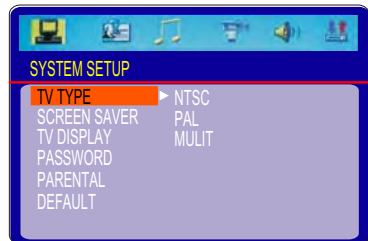

DVD Menu operations

Password

User can change the password that is required when the user wants to change the Age Control Grade in the Parental Lock function.

NOTE: (Preset password is 1369)

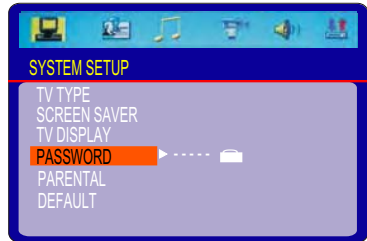

Parental

When playing disc with parental lock function, you may select an Age Control Grade according to grade of disc and your own preference.

For example, if PG is selected, DVD Video disc rated higher than the PG grade cannot be played.

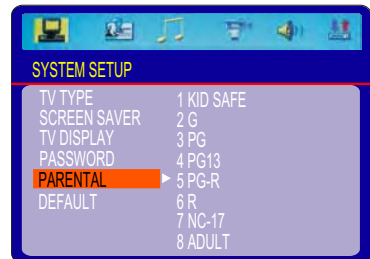

Default

User can load the factory default setting by choose RESTORE and press [OK] key.

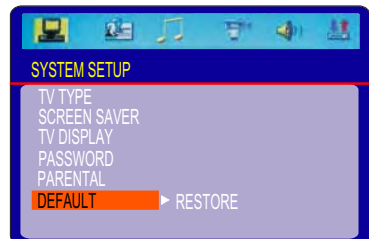

DVD Menu operations

OSD Language

This is used to select the OSD language.



Audio

To change the audio language.

Note: Not all discs will have this function.



Subtitle

To turn the subtitle on / off and select the language you require.

Note: Not all discs will have this function.



Disc Menu

To change the disc menu you require.

Note: Not all discs will have this function.



AUDIO SETUP

This is used to select the audio setup

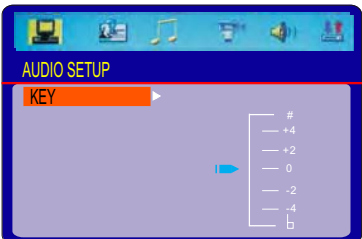

DVD Menu operations

Brightness

User can set the level of the brightness for the image displayed. It is ranged from 0 to 12.



Contrast

User can set the level of the contrast for the image displayed. It is ranged from 0 to 12.

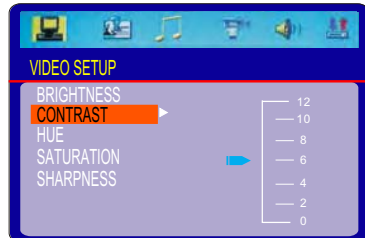

HUE

User can set the level of the HUE for the image displayed. It is ranged from -6 to +6.



SATURATION

User can set the level of the SATURATION for the image displayed. It is ranged from 0 to 12.

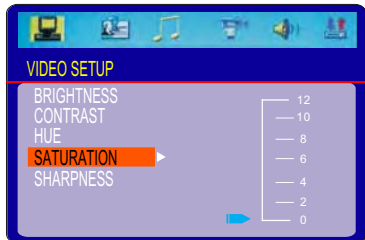

Sharpness

This option is used to set the sharpness level of the sharpness of the video output. It is ranged from 0 to 8.

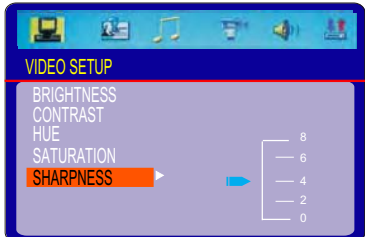

DVD Menu operations

Downmix

- LT/RT

A disc recorded multi channel soundtrack, the output signal will be incorporated to left and right channel.

- Stereo

A disc recorded multi channel soundtrack, The output signal will be incorporated to stereo.



Front

Voice of regulation.

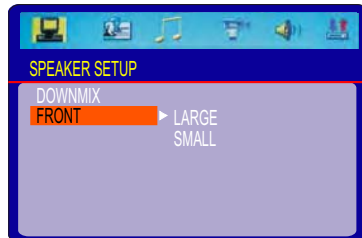

Dynamic

This option is used to set the compression ratio in order to control the sound (volume) contrast.

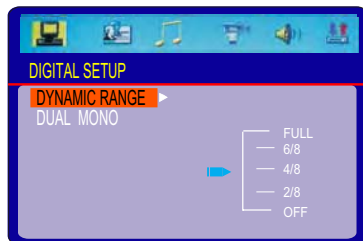

Dual Mono

This is used to select the Stereo ,L-MONO R-MONO and MIX-MONO.



DVD operations

Play Discs

1. Press [OPEN/CLOSE] () key on the front panel and load the Disc on the tray.



The label side should be facing upwards. For a Double-sided DVD Disc, put the disc with label A/1 up.

2. Press [OPEN/CLOSE] () key again to close the tray and the disc will be loaded.

3. The Disc will be played automatically.

For a DVD disc, it will show the Menu/Title Page on the screen.

For a CD, it will play the first track directly.

4. Press [STOP] ( / ) key if you want to stop the Disc playback. You can continue playback by [OK] key (on the remote controller) and it will start at the location where you have pressed stopped (Resume Play).

5. Press [STOP] key twice to have the Disc really stopped.

Pause Mode

This function is applicable for DVD and CD audio.



·For DVD, the picture will become static.

·For CD audio, it will become silent.

1. Press [PLAY/PAUSE] () key will cause the player to enter Pause mode.
2. Press [OK] key or [PLAY/PAUSE] key again will continue to Play mode.



OSD Language

There are 5 OSD languages embedded in the DVD Player.

1. Press [SETUP] key on the remote controller to enter the setup menu main page.
2. Press the Navigation Arrows (  ) to choose Language Setup Page.
3. Go to the OSD LANG option and use the Navigation Arrows to do the selection.
4. Press [OK] key to confirm.
5. Press [SETUP] key again to resume the Setup menu.

DVD Menu Play

The DVD Menu Play function is only applicable for DVD movie. User can get the Casting information, Production History, Movie Introduction etc. directly through this function.

1. Press [DVD MENU] key on the remote controller to enter the Root Menu.
2. Use the Navigation Arrows (  ) or input the item index through the Number keys (0-9) to do the selection.
3. Press [OK] key to confirm the selection.

DVD operations

Select with Number key (0 - 9)

When using the Number key as input, user can directly input the numbers.

If want to enter two digits, for example, to input the number '28', user has to press [+10] key two times and [8] key.

· During a DVD movie playback, input through the Number key will select the Chapter in the current title.

· When playing audio CD, Number Key press will command the player to access the track indicated.

Audio Mode

This function is applicable for DVD and CD audio but with different effects.

· For a DVD disc, press [AUDIO] key will change the language of playback.

Fast

This function is applicable for DVD and CD audio but with different effects.

[▶▶] key and [◀◀] key are used to achieve fast play function.

· For DVD, there are 4 different levels of speed (2x, 4x, 8x, 20x). Every [successive] (▶▶) key press will increment the speed of quick play.

Note : Press [PLAY] key at any stage will resume to normal speed.

· For CD audio, the FF/FR will perform quick rolling on the music output. However, once the FF/FR key press is released, the Playback will resume to normal speed.

Slow Play

The Slow Forward is applicable for DVD, There are 6 steps of slow motion speed, 1/2, 1/3, 1/4, 1/5, 1/6, 1/7. Successive key presses will decrement the playback speed.

Note : Press Play Key to switch back to normal playback speed.

Repeat Mode

This function is applicable for DVD and CD audio but with different effects.

- For DVD disc playback, user can choose to repeat the current chapter or the current title. Subsequent key press of [REPEAT] key can change between these two options.
- For CD, user can choose to repeat the current track or the whole disc (Repeat All). Subsequent key press of [REPEAT] key can change between these two options.

Repeat A-B

This function is applicable for DVD and CD audio. User can specify the repeating interval by marking the starting point and the end point.

1. Press [A-B] key to mark the starting point (Playback will continue).

2. Press [A-B] key to mark the end point. (The marked part will be repeated automatically)

Note : Press [A-B] key during repetition will disable the Repeat mode.

DVD operations

Subtitle

This function is only applicable for DVD disc. It can change the subtitle language shown on the screen.

Note : available Number of subtitle depends on the DVD disc.

Angle

Some discs may have multiple viewing angles during production. [ANGLE] key is to select the viewing angle shown on the screen.

Note : The number of Angle of View depends on the Disc.

Goto

This function is applicable for DVD and CD audio. Through this function, the user can access a specific location or a specific track by key In the target time or the track number.

· In the DVD playback mode, the player provides two searching modes : Searching Chapter Time and Search Title Time.

- 1.Press [GOTO] key to choose a searching mode (Title time / Chapter time).
- 2.Input the target time through the Number keys (0-9) and the Player will jump to the target location immediately.

· In CD audio, user can only access the location in the current track.

1. Press [GOTO] key to enter the Searching Mode (there is only one mode in CD audio playback).
2. Input the target time through the Number keys (0-9) and the player will jump to the target location immediately.

Display (Remain Time)

This function is applicable for DVD only. It will display the timing information of the playback on screen.

·For DVD playback, subsequent key press on [DISPLAY] key will show the Title Elapsed Time, Title Remain Time, Chapter Elapse Time and Chapter Remain Time one by one.

DVD operations

Resume Play

This function is applicable for DVD and CD audio. During the disc playback, when [STOP] key is pressed once, the player will pause, then press [OK] key enter the Resume Play mode. At this time, if [OK] key is pressed, the player will resume playback at the location where [STOP] key is pressed. If [STOP] key is pressed (i.e. [STOP] key is pressed twice), the player will be stop.

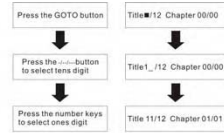

Zoom

This function is applicable for DVD . User can enlarge and diminish a static picture or a moving picture by pressing [ZOOM] key.

There are 6 levels of zooming (2x, 3x and 4x) and they can be achieved one by one through subsequent key presses on [ZOOM] key.

NOTE: user can select the portion of the picture to be enlarged by using the Navigation keys (◀△▷▽). The function is only for the 2X,3X,4X,1/2X,1/3X,1/4X.

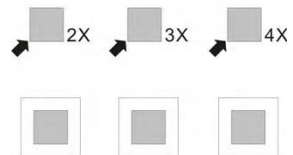
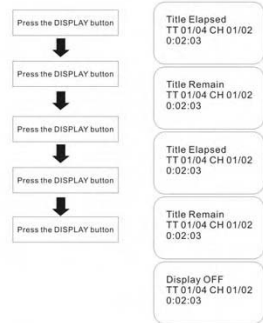

Program Mode

This function is applicable for DVD audio disc only. User can assign the playback sequence according to his/her preference.

- User can assign both the Title and Chapter sequence.

DVD

1. Press [PROGRAM] Key. The Program Sequence table will be shown on the screen.
2. Enter the Title number with the Number keys (0-9) on the remote controller.
3. Enter the Chapter number of the Title selected in the last step.
4. Repeat step 2 and 3 to input the sequence.

DVD operations

5. After assigning the playback sequence, move the highlight cursor to [PLAY] option by using the Navigation Arrows. Press Φ K \square n the remote controller to confirm.

Picture CD

The unit can also be used to navigate picture CDs. Insert a picture CD into the tray and the disc will be loaded automatically. If the disc type can be identified, the player will start showing the pictures one by one (Slide Show Mode).

•Operations

During Slide Show Mode:

- 1.Press [STOP] key will shift to the Digest Mode in which 12 pictures will be shown on the screen each time.
- 2.Press [PAUSE] key will freeze the screen so that the current picture can be held for a long time.
To resume the Slide Show Mode, press [OK] key.
- 3.Press [NEXT] ($\blacktriangleright\blacktriangleright$) key on the remote controller will skip to the next picture.
- 4.Press [PREVIOUS] ($\blacktriangleleft\blacktriangleleft$) key on the remote controller will repeat the current picture.
- 5.When all the pictures have been displayed once, the player will enter the Digest Mode automatically.

TROUBLE SHOOTING

Should your television product develop a problem, please refer below before requesting service.

Symptom	Check & Action
No Power	Check if power cord is connected properly to the power outlet. Check if main power button on the unit is switched on.
Remote not working	Make sure the main power button on the unit is switched on. Remove obstacles between the remote and the appliance. Ensure you are pointing the remote at the remote sensor on the appliance. Check the batteries have been inserted properly. Replace dead batteries.
No TV signal at all	Check TV/AV selecting button is set for TV mode. Check the antenna location or connection.
No Picture at AV mode	Check to see if the TV is turned on & correct channel selected. Check TV/AV selecting button is set for correct AV mode. Check video system connections are correct & secure. Check if the connection cables are damaged.
Picture normal but no sound or sound is no normal	Check if the sound volume is at minimum. Check mute function,
No colour	Check color situation in the menu. Re-adjust channel using FINE TUNE function.
Small dots, lines or strips on the picture	These are usually caused by interference from cars, neon lights, electrical appliances or other electrical devices. Adjust the antenna to minimize the interference.
Ghosting	Usually caused by reflection from hills or high buildings nearby. Adjust the antenna or relocate the antenna. An exterior antenna with good directivity is strongly recommended.
Some channels have poor reception and colour fading	An exterior antenna with good directivity is strongly recommended. Re-adjust channel using FINE TUNE function.
Afterglow when turned	It is normal to have an afterglow on the screen for 1-3 seconds after the power is switched off, this does not effect the screen.
Colour Blotching	If colour blotching appears after changing the angle of the TV set, switch the main power off and wait for at least one hour before turning on again.

SPECIFICATIONS

Description	21" TV/DVD Combo
Power input	AC120 60Hz
Power consumption	90W
Colour system	NTSC
Sound system	M
Channel memory	180
Viewable size	54cm (diagonally)
Compatible with disc	DVD, DVD -R, DVD+RW,VCD,CD,CD-R

Note: Design and specifications are subject to change without prior notice for the purpose of performance improvement.

FRANÇAIS



TVD2011



MANUEL DE L'UTILISATEUR DE LA TÉLÉ COMBO

Veuillez lire et suivre soigneusement les instructions avant d'utiliser la télé afin d'éviter tout dommage dû à mauvaises opérations. Toute réparation ou réglage à la télé doit être effectué par un ingénieur qualifié.

TABLE DES MATIÈRES

Précautions de sécurité.....	1
Instructions importantes de sécurité.....	2
Vue frontale de la machine.....	3
La télécommande	4
Fonctionnement de votre télé	6
Menu Réglage.....	8
Guide parental (V-CHIP) et CCD	9
Opération du menu.....	10
Installation de télé	12
Connectez d'autres périphériques externes	13
Opérations du menu DVD	14
Opérations de DVD	19
DÉPANNAGE	24
SPÉCIFICATIONS	25

Garanties importantes

PRÉCAUTIONS DE SÉCURITÉ



AVERTISSEMENT

RISQUE DE CHOC ÉLECTRIQUE
NE PAS OUVRIR



AVERTISSEMENT : POUR RÉDUIRE LE RISQUE DE CHOC ÉLECTRIQUE. NE PAS RETIRER LE COUVERCLE (OU LE DOS) POUR RÉDUIRE LE RISQUE D'INCENDIE OU DE CHOC ÉLECTRIQUE. NE PAS EXPOSER CET APPAREIL À LA PLUIE OU L'HUMIDITÉ. AUCUN UTILISATEUR RÉPARABLE. RÉPARATION À PERSONNEL QUALIFIÉ.

Les symboles graphiques sur la couverture arrière de la télé signifie le suivant :



L'éclair fléché au centre du triangle équilatéral prévient l'utilisateur de la présence de « tension électrique dangereuse » dans le boîtier de l'appareil, d'une intensité suffisante pour pouvoir constituer un risque d'électrocution pour les personnes le manipulant.



Le point d'exclamation au centre du triangle équilatéral indique que l'utilisateur doit lire des instructions importantes de fonctionnement et d'entretien (maintenance) dans les manuels fournis avec l'appareil.

AVERTISSEMENT : POUR RÉDUIRE LE RISQUE D'INCENDIE OU DE CHOC ÉLECTRIQUE. NE PAS EXPOSER CET APPAREIL À LA PLUIE OU L'HUMIDITÉ. APPAREILS NE DOIVENT PAS ÊTRE EXPOSÉS AUX GOUTTES OU ÉCLABOUSSURES ET AUCUN OBJET REMPLI DE LIQUIDE, COMME LES VASES, NE DOIT ÊTRE PLACÉ SUR L'APPAREIL.

INSTALLATION

LOCALISEZ le récepteur dans la salle où la lumière directe ne grève pas l'écran. L'obscurité totale ou une réflexion sur l'image écran peut causer la fatigue oculaire. Éclairage doux et indirect est recommandé pour une vision confortable.

PRÉVOYEZ un espace suffisant entre le récepteur et le mur pour permettre une bonne ventilation.

ÉVITEZ les endroits trop chauds pour prévenir d'éventuels dommages à l'armoire ou de panne de composant.

CONNEXION

Le cordon d'alimentation de cette télé peut être connecté à 120V 60HZ, JAMAIS connectez à l'alimentation de DC ou toute autre puissance.

Garanties importantes

DÉMAGNÉTISATION AUTOMATIQUE

Tous les récepteurs de télévision en couleurs sont sensibles aux influences magnétiques, généralement causée soit par le déplacement du récepteur d'un endroit à un autre ou par l'utilisation de certains appareils électriques à proximité du récepteur. Ce magnétisme résiduel comme on l'appelle, parfois cause la distorsion qui donne lieu aux « tâches » de couleur sur l'image. Pour éviter ces effets, le récepteur intègre un circuit de démagnétisation automatique qui fonctionne pour une courte période immédiatement chaque fois que le récepteur est allumé par le commutateur d'alimentation. Ce circuit supprime tout magnétisme résiduel dans les parties métallique du tube de l'image et garantit donc que chaque fois le récepteur est « ALLUMÉ » par le commutateur d'alimentation puisque la pureté des couleurs affichées sur l'écran reste réaliste et vivante. Si la télé est déplacée ou dans une autre direction, le commutateur d'alimentation doit être arrêté au moins 10 minutes afin que le circuit de démagnétisation automatique fonctionne correctement.

IMPORTANT

La section DVD de cette TÉLÉ / DVD Combo nécessite quelques secondes pour configurer lui-même immédiatement après d'être allumée. Au cours de cette période, l'écran de la télé deviendra en blanc. Il ne s'agit pas d'une faute de votre télé. Nous vous recommandons de NE PAS appuyer sur aucune touche de la télécommande ou la télé lorsque cette configuration est en processus.

AVERTISSEMENTS

Ne jamais remplacer les composants à l'intérieur de votre télé ou tout autre contrôle d'ajustement non mentionné dans ce manuel. Tous les récepteurs de télévision sont des instruments à haute tension. Votre TUBE DE L'IMAGE est très évacué. Si brisé, les fragments de verre étaient expulsés violemment. Le grattage, l'expédition ou la pression excessive est dangereux et devrait être évitée. Lorsque vous essuyez les poussières sur le TUBE DE L'IMAGE ou le CABINET, le cordon d'alimentation doit être sorti de la PRISE DE COURANT, et puis essuyez le récepteur avec un chiffon doux et sec. Tous les « travaux intérieurs » sur votre récepteur doivent être effectués par le Personnel Professionnel.

DANGER



Rayonnement invisible du laser en cas de l'ouvert ou en panne ou défaite de serrures. Évitez l'exposition directe au rayon du laser.

SÉCURITÉ DE LASER

Cette unité emploie un système en faisceau du laser optique dans le mécanisme CD, conçu avec des garanties intégrales. Ne tenez pas de démonter et se référer au personnel qualifié. L'exposition à cette lumière invisible du laser peut être nocive pour l'oeil humain.

IL S'AGIT D'UN PRODUIT LASER CLASSE-1.

UTILISATIONS DE COMMANDES, RÉGLAGES OU PROCÉDURES AUTRES QUE CELLES PRÉCISÉES DANS LE PRÉSENT DOCUMENT PEUVENT RÉSULTER DE LUMIÈRES DANGEREUSES DU LASER

Installation

Vue frontale de la machine



CLASS 1
LASER PRODUCT

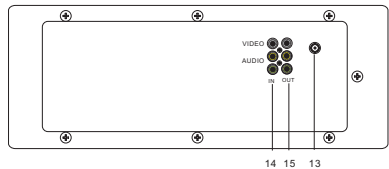
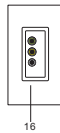

1. Touche ON / OFF
2. Touche Sauter
3. Touche Marcher / Pause
4. Touche TV / AV / DVD
5. Touche Menu
6. Touche Volume (VOL -)
7. Touche Volume (VOL +)
8. Touche Chaîne (CH -)

9. Touche Channel (CH +)
10. Indicateur de puissance
11. Capteur de la télécommande
12. Commutateur principal de puissance
13. Trou d'antenne 75 ohm
14. AV in en arrière
15. AV out en arrière
16. AV latéral



Nomes et Fonctions de la Télécommande

TÉLÉCOMMANDE

1.Fonctions de le Télécommande TÉLÉ

- 1: Bouton TÉLÉ Mise Sous Tension
- 2: Bouton TÉLÉ Input Sélection (TÉLÉ / AV / DVD)
- 3: Clavier Numérique TÉLÉ (en mode TÉLÉ)
- 4: Bouton TÉLÉ Chaîne Précédente
- 5: Bouton TÉLÉ SCAN
- 6: Bouton TÉLÉ Volume Augmente(-)
- 7: Bouton TÉLÉ Menu
- 8: Bouton TÉLÉ Chaîne suivante
- 9: Bouton TÉLÉ Muet (Toggle on / Toggle off)
- 11: Bouton TÉLÉ Veille
- 12: Bouton TÉLÉ Mode Image
(STANDARD, DOUX, DYNAMIQUE, PERSONNEL)
- 13: Bouton TÉLÉ Rappel
- 14: Bouton TÉLÉ CCD (Lettre Majuscule Fermée)
- 15: Bouton TÉLÉ Volume Augmente(+)
- 16: Bouton TÉLÉ V-CHIP (Garde Enfant)
- 17: Bouton TÉLÉ OSD (Toggle on / Toggle off)

Fonctionnement de votre TÉLÉ

3. Fonctionnement de votre TÉLÉ

3.1 Puissance / Mise Sous Tension ON / OFF

 Avec le statut de Puissance On, vous pouvez également désactiver la télé par la Télécommande. Ce statut est appelé comme le mode Mise Sous Tension. Dans ce mode, vous pouvez également activer la télé par appuyer sur les touches Chaîne Précédente / Suivante sur la vue frontale de télé.

※ La télé a une fonction Puissance OFF Automatique. En l'absence de signal, la télé s'éteindra automatiquement dans 10 minutes.

3.2 Chaîne Précédente / Suivante

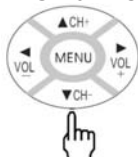

Appuyez sur la touche [CH+] pour changer à Chaîne Précédente.
Appuyez sur la touche [CH-] pour changer à Chaîne Suivante

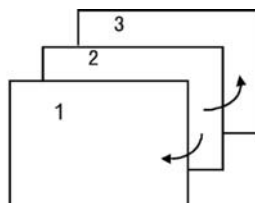

3.3 Accès Direct

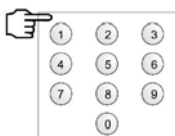

Utilisez les touches numériques sur la Télécommande, les Chaînes peuvent être sélectionnées directement.

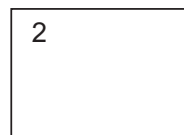

3.4 Contrôle Volume



Appuyez sur la touche [VOL+] pour le Volume Augmente.
Appuyez sur la touche [VOL-] pour le Volume Diminue.

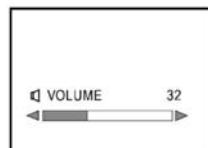

3.5 SCAN



Appuyez sur cette touche, les chaînes changeront automatiquement.

Chaque chaîne sera prévue pour 2 secondes et arrêter sur la chaîne d'origine choisie.

Fonctionnement de votre TÉLÉ

3.6 Sélection TÉLÉ / AV



Vous pouvez sélectionner la source AV que vous voulez en appuyant sur la touche [AV]

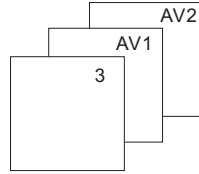

3.7 Muet (M)



Appuyez sur cette touche, le son sera coupé.

Appuyez sur la touche [M] à nouveau ou Volume Augmente, et le son retourne.



3.8 Navigue Rapide (RAPPEL)

RECALL



Appuyez sur la touche [RECALL] pour retourner rapidement à la chaîne précédemment accordée. Appuyez à nouveau pour revenir sur le canal actuel.

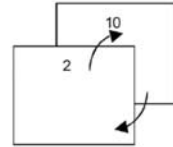

3.9 AFFICHER (CALL)

DISPLAY



Appuyez sur cette touche, la source AV affichera sur l'écran.
Si vous appuyez sur cette touche, le menu en cours quittera directement.

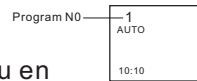

3.10 Mode Image (P.MODE)

P.MODE



En appuyant plusieurs fois sur cette touche, le mode d'image changera comme suit:
STANDARD → DOUX → DYNAMIQUE → PERSONNEL



3.11 Parental Guide (V-CHIP)

V-CHIP



Appuyez sur cette touche sur la télécommande et entrez au mode V-CHIP. En appuyant plusieurs fois sur cette touche, le mode changera comme :

TÉLÉ → V-CHIP → TÉLÉ

3.12 Veille

SLEEP



En appuyant plusieurs fois sur cette touche mettra la minuterie de sommeil modifiée comme suit :

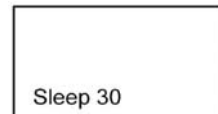

0 → 10 → 20 → 30 → 40 → 50 → 60 → 70 → 80 → 90 → 100 → 110 → 120

MENU RÉGLAGE

4. Procédure de réglage

4.1 Fonction Recherche Auto :

Recherche automatique et Mémoire (ASM)

A. Appuyez plusieurs fois sur la touche [MENU] sur la vue frontale de la télé ou la télécommande pour sélectionner RÉGLAGE.

B. Appuyez sur la touche [CH+] / [CH-] pour sélectionner "SIGNAL ENTRÉ". En appuyant plusieurs fois sur la touche [VOL+] le mode de signal entré changera comme suit :

AIR → CATV (STD) → CATV (HRC) → CATV (IRC)

C. Appuyez sur la touche [CH+] / [CH-] pour sélectionner la "RECHERCHE AUTOMATIQUE".

D. Appuyez sur la touche [VOL+] / [VOL-] pour démarrer l'ASM et le tuner naviguera sur chaque chaîne disponible afin de le programmer pour la sélection directe.

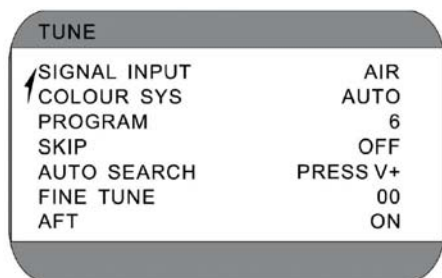

TUNE	
SIGNAL INPUT	AIR
COLOUR SYS	AUTO
PROGRAM	6
SKIP	OFF
AUTO SEARCH	PRESS V+
FINE TUNE	00
AFT	ON

4.2. Fonction RÉGLAGE FIN : Réglage fin de paramètre actuel

A. Utilisez les touches [CH+] / [CH-] pour sélectionner "PROGRAMME".

Utilisez les touches [VOL+] / [VOL-] pour changer le numéro de programme.

B. Utilisez les touches [CH+] / [CH-] pour sélectionner "RÉGLAGE FIN".

C. Utilisez les touches [VOL+] / [VOL-] pour régler pour de meilleurs réglages.

4.3. Fonction Programme : Utilisée pour changer les programmes.

Utilisez les touches [CH+] / [CH-] pour sélectionner "PROGRAMME".

Utilisez les touches [VOL+] / [VOL-] pour changer le Numéro de Programme.

4.4. Fonction Sauter : Utilisée pour "SAUTER" les chaînes. Après activer, le programme ne soit pas sélectionné en appuyant "ON" les touches chaîne Précédente / Suivante. Utilisez les touches [CH+] / [CH-] pour sélectionner "SAUTER". Utilisez les touches [VOL+] / [VOL-] pour sélectionner "ON" ou "OFF".

GUIDE PARENTAL (V-CHIP) ET CCD

5 GUIDE PARENTAL (V-CHIP) ET CCD

5.1 SÉLECTIONNER GUIDE PARENTAL (V-CHIP) MODE

Sélectionnez la chaîne qui diffuse le programme que vous souhaitez regarder. Appuyez sur la touche [V-CHIP] sur la télécommande.

Contrôlez et entrez au mode V-CHIP mode.

Appuyez plusieurs fois sur cette touche, le mode changera comme suit :

TÉLÉ → VCHIP → TÉLÉ

VCHIP

PASSWORD: -----
U.S. PGTV
MPAA RATING
CANADA ENGLISH
CANADA FRENCH
CHANGE PASSWORD

5.2 Mode de Passe V-CHIP

Pour utiliser le menu de configuration V-CHIP, vous devez saisir le mot de passe. Le mot de passe du V-CHIP par défaut est 410000.

Le mot de passe peut être modifié par le menu "CHANGER MOT DE PASSE". Et puis utiliser les touches [CH+] / [CH-] pour déplacer le curseur. Utilisez les touches [VOL+] / [VOL-] pour chaque point.

5.3 U.S.PG TV

Dans le menu U.S.TV, utiliser les touches [CH+] / [CH-] pour déplacer le curseur ver le haut et vers le bas.

Utilisez les touches [VOL+] / [VOL-] pour déplacer le curseur à gauche ou à droite. Utilisez la touche [MENU] pour préréglager vue ou bloquer.

U.S. PGTV

Age	Status	FV	V	S	L	D
TV-Y	View	--	--	--	--	--
TV-Y7	View	V	--	--	--	--
TV-G	View	--	--	--	--	--
TV-PG	View	--	V	V	V	V
TV-14	View	--	V	V	V	V
TV-MA	View	--	V	V	V	V

5.4 RATING MPAA

Dans le menu "RATING MPAA", utiliser les touches [CH+] / [CH-] pour déplacer le curseur.

Utilisez les touches [VOL+] / [VOL-] pour changer les réglages.

MPAA RATING

Age	Status
G	View
PG	View
PG-13	View
R	View
NC-17	View
X	View

5.5 ANGLAIS CANADA ET FRANÇAIS CANADA

Dans le menu "ANGLAIS CANADA" ou "FRANÇAIS CANADA", utiliser les touches [CH+] / [CH-] pour déplacer le curseur.

Utilisez les touches

[VOL+] / [VOL-] pour changer les réglages.

CANADA ENGLISH

Age	Status
E	View
G	View
C8+	View
PG	View
14+	View
18+	View

CANADA FRENCH

Age	Status
E	View
G	View
8+	View
13+	View
16+	View
18+	View

Opération du menu

5.6 CHANGER MOT DE PASSE

Sélectionnez le menu "CHANGER MOT DE PASSE". Utilisez les touches digitales pour entrer directement le nouveau mot de passe et confirmer. Et puis il retournera automatiquement au menu V-CHIP.

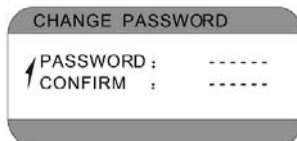

5.7 CCD

Sélectionnez le programme, qui diffuse la CCD que vous souhaitez regarder, appuyez sur la touche [CCD] sur la télécommande, CCD ON s'affiche à l'écran et après il disparaît, l'information de la CCD sera afficher sur l'écran. En appuyant plusieurs fois la touche [CCD] CCD sera changée entre ON et OFF.



6 Opération du menu

6.1 Touche [MENU]

Appuyez continuellement sur la touche [MENU] pour faire défiler la sélection MENU comme suit:

IMAGE → SON → TEMPS → CONFIGURATION → RÉGLAGE

↑

6.2 MENU IMAGE

- Sélectionnez chaque option en utilisant les touches [CH+]/[CH-]
- Chaque valeur peut être ajustée par les touches [VOL+]/[VOL-]
- Répétez toute option de configuration en cas échéant.



6.3 MENU SON

La valeur peut être ajustée par les touches [VOL+]/[VOL-]

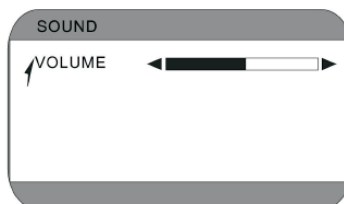

6.4 MENU TEMPS Fonction : Réglage de Temps et Minuterie

- Utilisez les touches [CH+]/[CH-] pour sélectionner "ALARME", "TEMPS ON" ou "TEMPS OFF".

Opération du menu

- B. Utilisez les touches [VOL+]/[VOL-] pour changer la valeur de chaque élément. Minutes changeront comme suit : 00, 01, 02 59".Heures changeront comme suit : 00, 01, 02 23"

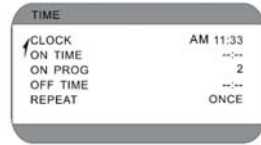

- C. Utilisez les touches [CH+]/[CH-] pour sélectionner "ON PROG". Utilisez les touches [VOL+]/[VOL-] pour changer le numéro ON Programmé : Utilisez les touches [CH+]/[CH-] pour sélectionner "RÉPÉTER". Utilisez les touches [VOL+]/[VOL-] pour changer la valeur : UNE FOIS ou PAR JOUR.

6.5 CONFIGURATION Fonction : autres fonctions de réglage.

- A. Utilisez les touches [CH+]/[CH-] pour sélectionner chaque élément. Utilisez les touches [VOL+]/[VOL-] pour changer la valeur de chaque élément.

- B. Utilisez les touches [CH+]/[CH-] pour sélectionner "LANGUE". En utilisant les touches [VOL+]/[VOL-] Langue changera comme suit :

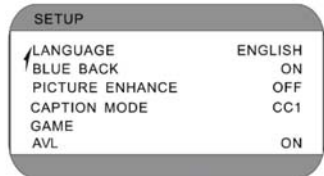

ANGLAIS ↔ ESPAGNOL ↔ FRANÇAIS
↔ PORTUGAIS

- C. Écran vert en cas d'aucun signal, optionnel.
- D. Sélectionnez si l'image ouverte augmente.
- E. Utilisez les touches [CH+]/[CH-] pour sélectionner MODE MAJUSCULE En utilisant les touches [VOL+]/[VOL-] le Mode Majuscule changera comme suit :
CC1 ↔ CC2 ↔ CC3 ↔ CC4 ↔ T1 ↔ T2 ↔ T3 ↔ T4 ↔ CC1
- F. Utilisez les touches [CH+]/[CH-] pour sélectionner "JEUX". Appuyez sur les touches [VOL+]/[VOL-] pour entrer dans un jeu. EN mode de jeu, la boîte sera déplacée à point spécifique. Appuyez sur les touches [CH+]/[CH-] pour déplacer la boîte vers le haut ou le bas. Appuyez sur les touches [VOL+]/[VOL-] pour déplacer la boîte à gauche ou à droite. Appuyez la touche [MENU] une fois pour recommencer le jeu. Appuyez deux ou plus de fois sur la touche pour sélectionner le jeu plus difficile. Appuyez sur la touche [DISPLAY] pour sortir du Jeu.
- G. Sélectionnez si ouvrir AVL.

Installation de la Télé

Connectez l'antenne ou le câble

1. Utilisez la prise du câble coaxial de 75Ω ou le convertisseur d'impédance de 300 - 75Ω pour brancher l'antenne d'entrée sur la face arrière du cabinet.
2. Branchez le câble à l'audio et vidéo dans le jack sur la face arrière du cabinet.

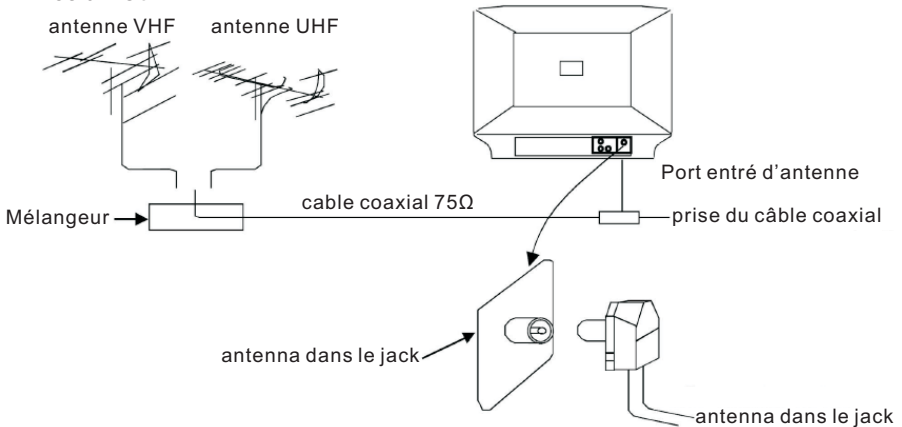

Installation et remplacement de batterie pour la télécommande

La télécommande utilise deux piles AAA 1.5V. Pour l'installation et remplacement de batterie, les suivants devraient être respectés :

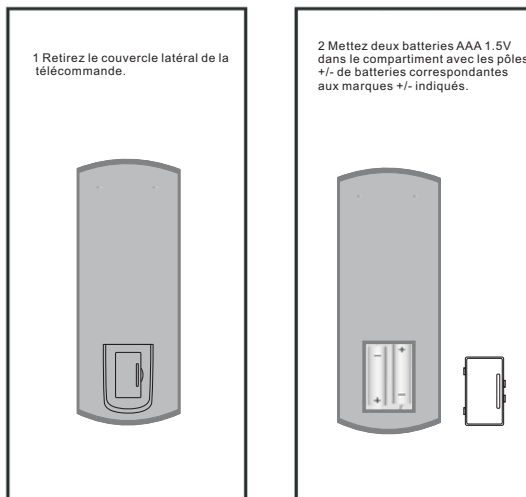

Connectez d'autres périphériques externes

Connexion du port AV IN / OUT

En mode AV, connectez la fiche de signal externe dans le panneau arrière selon la figure suivante.

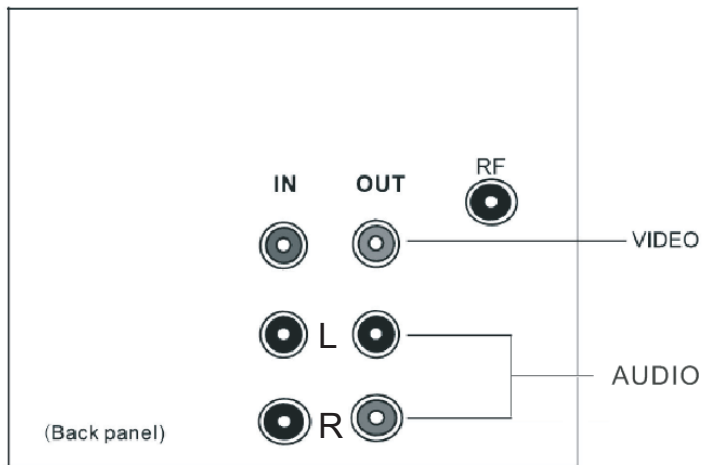

VIDEO signal IN (AV1 mode)

AUDIO signal IN

AUDIO signal OUT

Opérations du menu DVD

1. OPÉRATION DE BASE DVD MARCHER

- 1.Appuyez sur la touche [AV / DVD] sur la télécommande ou le bouton DVD à la télé pour activer (ou désactiver) DVD.
- 2.Appuyez sur la touche [OPEN / CLOSE] pour disposer le disque dans le plateau. Tenez le disque sans toucher aucune surface. Disposez le disque avec la face imprimé du titre vers le haut et alignez le disque avec les guides, et le placer dans sa propre position.
- 3.Appuyez sur la touche [OPEN / CLOSE] pour fermer le plateau.

2. DVD MODE CONFIGURATION

Mode de Configuration fournit le menu de configuration du Page de Configuration du Système, Page de Configuration de Haut-parleur, Configuration de Dolby Digital, Page de Configuration Vidéo et Page Préférence. La Sélection des éléments dans le Menu de Configuration est faite par les Flèches de Navigation, la touche [SETUP] et la touche [OK]

Appuyez d'abord sur la touche [SETUP] et puis appuyez sur la touche [] vous pouvez entrer dans le prochain Sous-menu.

Appuyez sur la touche [SETUP] de nouveau pour quitter le Menu.

Type de TÉLÉ

PAL - Ceci est sélectionné lorsque le lecteur est connecté au système de télévision PAL.

- . MULTI - Le lecteur donnera le système de télévision selon le disque dans le tiroir.
- . NTSC - Ceci est sélectionné lorsque le lecteur est connecté au système de télévision NTSC.

ÉCONOMISEUR D'ÉCRAN

Démarrer l'économiseur d'écran, l'image de l'économiseur d'écran affichera lorsque le lecteur s'arrête ou l'image gèle pendant quelques minutes. Cet économiseur peut garder l'écran d'être endommagé.

- . On (Démarrer l'économiseur d'écran)
- . OFF (Désactiver l'économiseur d'écran)

Affichage Télé

. PS Ceci est sélectionné lorsque le lecteur DVD est connecté à une télé normale. Les images en écran large afficheront sur l'écran, mais avec certaines parties coupées automatiquement.

- . LB
Cela est sélectionné lorsque le lecteur est connecté à une télé normale. Les images en écran large afficheront sur l'écran, mais avec ceinture noire en haut et en bas.

. Large
Cela est sélectionné lorsque le lecteur est connecté à la télé en écran large.

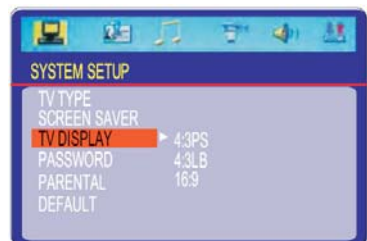
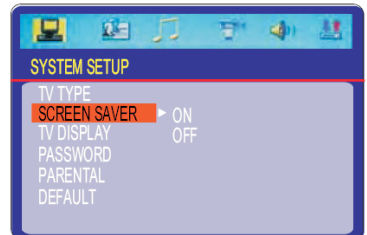
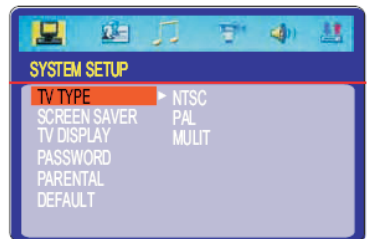

Opérations du menu DVD

Mot de passe

L'utilisateur peut changer le mot de passe qui est nécessaire lorsque l'utilisateur voudrait changer le Grade Contrôle Âge dans la fonction Serrure Parental.

NOTE : (Le mot de passe prémisses est 1369)

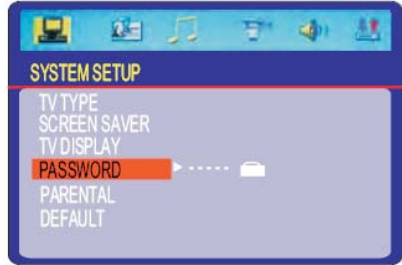

Parental

En lecture de disque avec fonction de serrure parental, vous pouvez sélectionner le Grade Contrôle Âge selon le grade du disque et votre propre préférence.

Par exemple, si PG est sélectionné, le disque DVD Vidéo en grade supérieur au grade PG ne peut pas être lu.

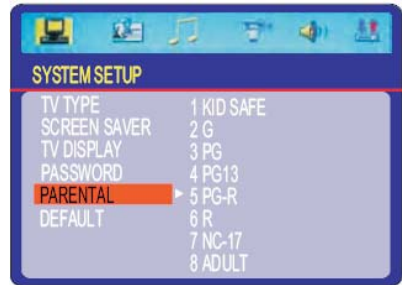

Défaut

L'utilisateur peut retourner au réglage usine par défaut en sélectionnant REMISE À ZÉRO et appuyez sur la touche [OK]

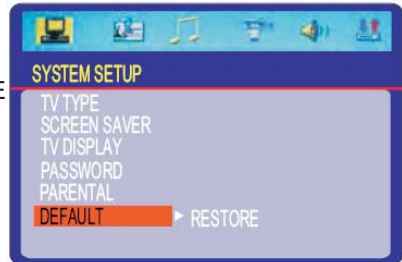

Opérations du menu DVD

Langue OSD

Il est utilisé pour sélectionner la langue OSD.



Audio

Pour changer la langue audio.
Note: Tous les disques ont cette fonction.

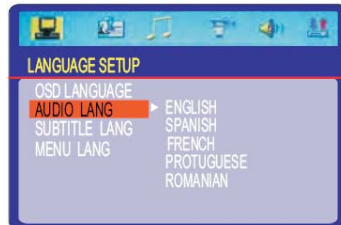

Sous-titre

Pour activer ou désactiver le sous-titre et sélectionnez la langue que vous avez besoin.
Note: Seulement quelques disques ont cette fonction.



Menu disque

Pour changer le menu du disque dont vous avez besoin.
Note: Seulement quelques disques ont cette fonction.



Réglage audio

Il est utilisé pour sélectionner le réglage audio.



Opérations du menu DVD

Brillance

L'utilisateur peut régler le niveau de brillance pour l'image affiché.
Il est divisé du 0 au 12.



Contraste

L'utilisateur peut régler le niveau de contraste pour l'image affiché.
Il est divisé du 0 au 12.



HUE

L'utilisateur peut régler le niveau de HUE pour l'image affiché.
Il est divisé du 0-6 au +6.



SATURATION

L'utilisateur peut régler le niveau de SATURATION pour l'image affiché.
Il est divisé du 0 au 12.



ACUITÉ

Cette option est utilisée pour régler le niveau d'acuité de vidéo sorti.
Il est divisé du 0 au 8.



Opérations du menu DVD

Downmix

. LT / RT

Un disque enregistré de bandes multiples de chaîne, le signal sorti sera intégré dans la chaîne gauche ou droite.

. Stéréo

Un disque enregistré de bandes multiples de chaîne, le



Front

Son de régulation.

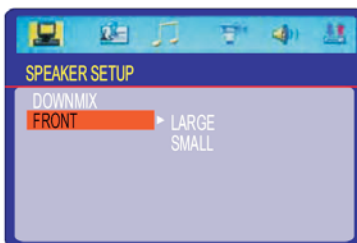

Dynamique

Cette option est utilisée pour régler le ratio de compression afin de contrôler le contraste de son (volume).



Dual Mono

Cecil est utilisé pour sélectionner le Stéréo, L-MONO R-MONO et MIX-MONO.



Opérations de DVD

Lire les disques

1. Appuyez sur la touche [OPEN/CLOSE] (▲) sur le panneau frontal et chargez le Disque sur le tiroir. La face avec étiquette doit être mise vers le haut. Pour un Disque DVD en double face, mettez le disque avec l'étiquette A/1 en haut.
2. Appuyez de nouveau sur la touche [OPEN/CLOSE] (▲) pour fermer le tiroir et le disque sera chargé.
3. Le disque sera automatiquement lu.
Pour un disque DVD, il affichera le Menu / Page de Titre à l'écran.
Pour un CD, il va jouer la première piste directement.
4. Appuyez sur la touche [STOP] (■) si vous voulez arrêter la lecture du disque. Vous pouvez continuer la lecture en [OK] (sur la télécommande) et il commencera à l'endroit où vous avez appuyé ARRETER (Reprise de la Lecture)
5. Appuyez deux fois sur la touche [STOP] pour arrêter vraiment le disque.

Mode de pause

Cette fonction est applicable pour les DVD et CD audio.

- Pour les DVD, l'image devient statique.
- Pour les CD audio, il deviendra sillent.

1. Appuyant sur la touche [PLAY/PAUSE] (||/▶) mettra le lecteur en mode pause.
2. Appuyant sur la touche [OK] ou la touche [MARCHER / PAUSE] de nouveau va continuer le mode de Lecture.

Langue OSD

Il y a 5 langues OSD intégré dans le lecteur DVD.

1. Appuyez sur la touche [SETUP] de la télécommande pour accéder au menu de configuration dans le page principal.
2. Appuyez sur les Flèches de Navigation (◀▶▷▽) pour sélectionner le Page de Configuration Générale.
3. Allez à l'option LANGUE OSD et utilisez les Flèches de Navigation pour faire la sélection.
4. Appuyez sur la touche [OK] pour confirmer.
5. Appuyez sur la touche [SETUP] de nouveau pour reprendre le menu.

Lire le Menu de DVD

La fonction de Lire le Menu de DVD est applicable uniquement pour les films DVD.

L'utilisateur peut obtenir l'information de Casting, Histoire de la Production, Introduction de Filme, etc. directement par cette fonction.

1. Appuyez sur la touche [DVD MENU] de la télécommande pour accéder au Menu Principal.
2. Utilisez les Flèches de Navigation (◀▶▷▽) ou entrez l'index par les touches de Chiffre (0-9) pour faire la sélection.
3. Appuyez sur la touche [OK] pour confirmer la sélection.

Opérations de DVD

Sélectionnez avec les touches de Chiffre (0 - 9)

L'utilisateur peut saisir directement les chiffres pour entrer.

Si vous voulez entrer deux chiffres, par exemple, pour entrer le numéro 28, l'utilisateur doit appuyer deux fois la touche [+10] et la touche [8]

- Au cours d'une lecture de DVD vidéo, entrée par la touche de Chiffre sélectionnera le Chapitre dans le titre actuel.
- Lors de la lecture de CD audio, l'appuyant sur la touche de Chiffre commandera le lecteur à accéder à la piste indiquée.

Mode Audio

Cette fonction est applicable pour les DVD et CD audio, mais avec des effets différents.

- Pour un disque DVD, l'appuyant sur la touche [AUDIO] changera la langue de lecture.

Rapide

Cette fonction est applicable pour les DVD et CD audio, mais avec des effets différents. La touche [▶] et la touche [⏏] sont utilisées pour réaliser la fonction de lecture rapide.

- Pour les DVD, il y a 4 différents niveaux de vitesse (2x, 4x, 8x, 20x) Chacun appuyant successive sur la touche [▶] augmentera la vitesse de lecture.

Note: Appuyant sur la touche [PLAY] à n'importe quel stade se reprendra à vitesse normale.

- Pour les CD audio, le FF/FR effectuera le roulant rapide sur la musique sortie. Mais, une fois que la touche FF/FR n'est pas serrée, la lecture reprendra à la vitesse normale.

Lecture Ralentie

La Lecture Ralentie est applicable pour les DVD. Il y a 6 étapes de la vitesse de ralenti, 1/2, 1/3, 1/4, 1/5, 1/6, 1/7. Appuyant subséquent sur la touche déduira la vitesse de lecture.

Note : Appuyez sur la touche [MARCHER] pour revenir à la vitesse normale.

Mode de Répétition

Cette fonction est applicable pour les DVD et CD audio, mais avec des effets différents.

• Pour la lecture d'un disque DVD, l'utilisateur peut choisir de répéter le chapitre en cours ou le titre actuel. Appuyant subséquent sur la touche [REPEAT] peut changer entre ces deux options.

• Pour les CD, l'utilisateur peut choisir de répéter la piste en cours ou l'ensemble du disque (Répéter Tous) Appuyant subséquent sur la touche [REPETAT] peut changer entre ces deux options.

Répéter A-B

Cette fonction est applicable pour les DVD et CD audio. L'utilisateur peut spécifier l'intervalle de répéter par le marquage du point de départ et point de fin.

1. Appuyez sur la touche [A-B] pour marquer le point de départ (Lecture continue)
2. Appuyez sur la touche [A-B] pour marquer le point de fin. (La partie marquée sera répétée automatiquement)

Note: Appuyant sur la touche [A-B] au cours de répétition permet de désactiver le mode de répétition.

Opérations de DVD

Sous-titre

Cette fonction n'est utilisable que pour les DVD. Il peut changer la langue des sous-titres affichée à l'écran.

Note: Le Nombre de sous-titres disponibles dépend sur le disque DVD.

Angle

Certains disques peuvent avoir multiples angles de vision au cours de la production. La touche [ANGLE] est pour sélectionner l'angle de vision à l'écran.

Note: Le nombre d'angle de Vue dépend du disque.

Aller

Cette fonction est applicable pour les DVD et CD audio. Grâce à cette fonction, l'utilisateur peut accéder à une position spécifique ou une piste spécifique dans le temps d'objectif ou le numéro de la piste.

- Dans le mode de lecture de DVD, le lecteur propose deux modes de recherche :

Recherche en Temps de Chapitre ou Recherche en Temps du Titre.

1. Appuyez sur la touche [GOTO] pour choisir un mode de recherche (temps du Titre / temps de Chapitre)

2. Entrez le temps d'objectif par les touches de Chiffres (0-9) et le lecteur sautera immédiatement à la position d'objectif.

- Dans un CD audio, l'utilisateur peut seulement accéder à la position de piste en cours.

1. Appuyez sur la touche [GOTO] pour entrer dans le Mode de Recherche (il y a seulement un mode dans le lecteur CD audio)

2. Entrez le temps d'objectif par les touches de Chiffres (0-9) et le lecteur sautera immédiatement à la position d'objectif.

Display (Temps Restant)

Cette fonction est applicable uniquement pour les DVD. Il affichera l'info de temps sur l'écran.

- Pour le lecteur DVD, appuyant en séquence sur la touche [DISPLAY] montera le Temps de Titre Ecoulé, le Temps de Titre Restant, le Temps de Chapitre Ecoulé et le Temps de Chapitre Restant un par un.

Opérations de DVD

Reprise de la Lecture

Cette fonction est applicable pour les DVD et CD audio. Lorsque le disque est en train de lire, lorsque la touche [STOP] est appuyée une fois, le lecteur se mettra en pause, et puis appuyez sur la touche [OK] pour entrer dans le mode de Reprise de Lecture. À ce moment-là, si la touche [OK] est appuyée, le lecteur reprendra la lecture à l'endroit où la touche [STOP] est appuyée. Si la touche [STOP] est appuyée (i.e. la touche [STOP] est appuyée deux fois), le lecteur sera arrêté.



Zoom

Cette fonction est applicable pour le DVD. L'utilisateur peut agrandir et réduire une photo statique ou mobile en appuyant sur la touche [ZOOM]. Il y a 6 niveaux de zoom (2x, 3x et 4x) et ils peuvent être atteints un par un en appuyant séquentiellement sur la touche [ZOOM].
NOTE: L'utilisateur peut sélectionner la portion de photo à agrandir en utilisant les touches de Navigation (◀▶▷◁). La fonction est uniquement pour les 2x, 3x, 4x, 1/2x, 1/3x, 1/4x.

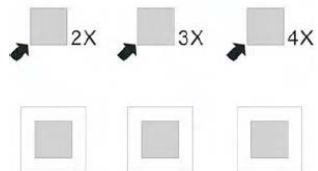
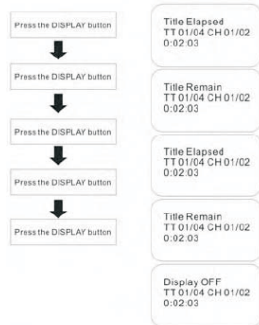

Mode de Programme

Cette fonction est applicable pour les disques DVD audio seulement. L'utilisateur peut désigner la séquence de lecture en fonction de ses préférences.

- L'utilisateur peut désigner la séquence en Titre et en Chapitre.

DVD

1. Appuyez sur la touche [PROGRAM]. Le tableau de Séquence de Programme sera affiché sur l'écran.
2. Entrez le numéro de Titre avec les touches de Chiffre (0-9) sur la télécommande.
3. Entrez le numéro de Chapitre du Titre sélectionné dans la dernière étape.
4. Répétez les étapes 2 et 3 pour entrer la séquence.

Opérations de DVD

5. Après désigner la séquence reculée, déplacez le curseur souligné en option [PLAY] en utilisant les Flèches Navigation. Appuyez sur la touche [OK] sur la télécommande pour confirmer.

CD en Image

L'appareil peut également être utilisé pour naviguer les CD en image. Insérer le CD en Image dans le tiroir et le disque sera automatiquement chargé. Si le type de disque peut être identifié, le lecteur commencera à montrer les photos une par une (Mode de Diaporama)

Opérations

En Mode de Diaporama :

1. En appuyant sur la touche [STOP] l'appareil changera au Mode Digestion dont 12 photos monteront sur l'écran à chaque fois.
2. En appuyant sur la touche [PAUSE] l'écran gèle de sorte que la photo actuelle peut être tenue pour longtemps.
3. En appuyant sur la touche [NEXT] (▶▶) de la télécommande, l'écran va passer à la photo suivante.
4. En appuyant sur la touche [PREVIOUS] (◀◀) de la télécommande, l'écran va répéter la même photo.
5. Lorsque toutes les photos ont été affichées une fois, le lecteur entrera automatiquement dans le Mode Digestion.

DÉPANNAGE

Si votre télé est en panne, veuillez se référer ci-dessous avant de demander le service.

Symptôme	Vérification et Action
Aucune puissance	Vérifiez si le cordon d'alimentation est correctement connecté à la prise de courant. Vérifiez si le bouton d'alimentation principale à la télé est allumé.
Télécommande ne fonctionne pas	Assurez-vous que le bouton d'alimentation principal à la télé est allumé. Éliminez les obstacles entre la télécommande et la télé. Vous assurez que vous avez pointé la télécommande vers le capteur de télécommande sur l'appareil. Vérifiez si les batteries ont été insérées correctement. Remplacez les batteries usées.
Aucun signal de télé	Vérifiez si le bouton sélectionné Télé / AV est mise en mode Télé. Vérifiez la position et la connexion de l'antenne.
Pas d'image en mode AV	Vérifiez si la télé est allumée et la bonne chaîne est sélectionnée. Vérifiez si le bouton sélectionné Télé / AV est mise en mode AV. Vérifiez si les connexions vidéo du système sont correctes et en sécurité. Vérifiez si les câbles de connexion sont endommagés.
Image normale mais pas de son ou le son n'est pas normal	Vérifiez si le volume de son est au minimum. Vérifiez la fonction mute.
Pas de couleur	Vérifiez la situation de couleur dans le menu. Rajustez la chaîne par la fonction Réglage Fin.
Petits points, lignes ou bandes sur l'image	Celles-ci sont généralement causées par interférence de voitures, lumières en néon, appareils électriques ou d'autres appareils électriques. Ajustez l'antenne pour minimiser l'interférence.
Images fantômes	Habituellement causés par la réflexion de collines ou hauts bâtiments à proximité. Ajustez l'antenne ou déplacez l'antenne. Une antenne extérieure avec une bonne directivité est fortement recommandée.
Certaines chaînes ont une mauvaise réception et la	Une antenne extérieure avec une bonne directivité est fortement recommandée.
Fluorescence rémanente	Il est normal d'avoir une fluorescence rémanente sur l'écran pour une aux trois secondes, après que l'alimentation est déjà hors tension. Cela n'affecte pas l'écran.
Tâches de couleur	Si la tâche de couleur apparaît après avoir changé l'angle de la télévision, arrêter la puissance principale et attendez au moins une heure avant d'allumer de nouveau l'appareil.

SPÉCIFICATIONS

Description	21" Télé / DVD Combo
Puissance entrée	AC120 60Hz
Consommation de puissance	90W
Système de couleur	NTSC
Système de son	M
Mémoire de chaîne	180
Taille visible	54cm (diagonale)
Compatible avec disques	DVD, DVD-R, DVD + RW, VCD, CD, CD-R

Note: La conception et les spécifications sont sujets à changer sans préavis en vue d'améliorer la performance.

Free Manuals Download Website

<http://myh66.com>

<http://usermanuals.us>

<http://www.somanuals.com>

<http://www.4manuals.cc>

<http://www.manual-lib.com>

<http://www.404manual.com>

<http://www.luxmanual.com>

<http://aubethermostatmanual.com>

Golf course search by state

<http://golfingnear.com>

Email search by domain

<http://emailbydomain.com>

Auto manuals search

<http://auto.somanuals.com>

TV manuals search

<http://tv.somanuals.com>