

DELTA®

AP-100

**Ambient
Air Cleaner and
Work Light**

**Purificateur d'air
ambient avec
lampe de travail**

**Limpiador de aire
ambiental con luz
de trabajo**

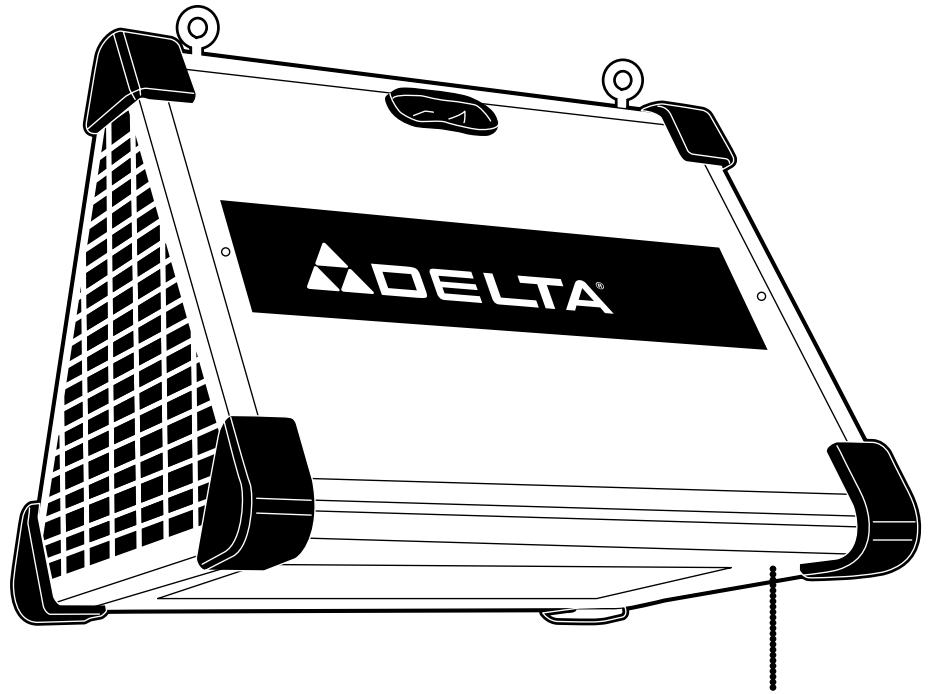

**Instruction Manual
Manuel d'Utilisation
Manual de Instrucciones**

FRANÇAIS (13)

ESPAÑOL (25)

www.deltamachinery.com

(800) 223-7278 - US

(800) 463-3582 - CANADA

TABLE OF CONTENTS

IMPORTANT SAFETY INSTRUCTIONS	2
SAFETY GUIDELINES - DEFINITIONS	3
GENERAL SAFETY RULES	4
ADDITIONAL SPECIFIC SAFETY RULES	5
FUNCTIONAL DESCRIPTION	7
CARTON CONTENTS	7
ASSEMBLY	8
OPERATION	9
TROUBLESHOOTING	10
MAINTENANCE	10
SERVICE	12
ACCESSORIES	12
WARRANTY	12
FRANÇAIS	13
ESPAÑOL	25

IMPORTANT SAFETY INSTRUCTIONS

⚠ WARNING Read and understand all warnings and operating instructions before using any tool or equipment. When using tools or equipment, basic safety precautions should always be followed to reduce the risk of personal injury. Improper operation, maintenance or modification of tools or equipment could result in serious injury and property damage. There are certain applications for which tools and equipment are designed. Delta Machinery strongly recommends that this product NOT be modified and/or used for any application other than for which it was designed.

If you have any questions relative to its application DO NOT use the product until you have written Delta Machinery and we have advised you.

Online contact form at www.deltamachinery.com

Postal Mail: Technical Service Manager
Delta Machinery
4825 Highway 45 North
Jackson, TN 38305

(IN CANADA: 125 Mural St. Suite 300, Richmond Hill, ON, L4B 1M4)

Information regarding the safe and proper operation of this tool is available from the following sources:

Power Tool Institute
1300 Sumner Avenue, Cleveland, OH 44115-2851
www.powertoolinstitute.org

National Safety Council
1121 Spring Lake Drive, Itasca, IL 60143-3201

American National Standards Institute, 25 West 43rd Street, 4 floor, New York, NY 10036 www.ansi.org
ANSI O1.1 Safety Requirements for Woodworking Machines, and the U.S. Department of Labor regulations www.osha.gov

SAVE THESE INSTRUCTIONS!

SAFETY GUIDELINES - DEFINITIONS

It is important for you to read and understand this manual. The information it contains relates to protecting YOUR SAFETY and PREVENTING PROBLEMS. The symbols below are used to help you recognize this information.



⚠ DANGER

Indicates an imminently hazardous situation which, if not avoided, will result in death or serious injury.

⚠ WARNING

Indicates a potentially hazardous situation which, if not avoided, could result in death or serious injury.

⚠ CAUTION

Indicates a potentially hazardous situation which, if not avoided, may result in minor or moderate injury.

CAUTION

Used without the safety alert symbol indicates potentially hazardous situation which, if not avoided, may result in property damage.

CALIFORNIA PROPOSITION 65

⚠ WARNING Some dust created by power sanding, sawing, grinding, drilling, and other construction activities contains chemicals known to cause cancer, birth defects or other reproductive harm. Some examples of these chemicals are:

- lead from lead-based paints,
- crystalline silica from bricks and cement and other masonry products, and
- arsenic and chromium from chemically-treated lumber.

Your risk from these exposures varies, depending on how often you do this type of work. To reduce your exposure to these chemicals: work in a well ventilated area, and work with approved safety equipment, always wear NIOSH/OSHA approved, properly fitting face mask or respirator when using such tools.

GENERAL SAFETY RULES

⚠ WARNING Failure to follow these rules may result in serious personal injury.

- 1. FOR YOUR OWN SAFETY, READ THE INSTRUCTION MANUAL BEFORE OPERATING THE MACHINE.** Learning the machine's application, limitations, and specific hazards will greatly minimize the possibility of accidents and injury.
- 2. WEAR EYE AND HEARING PROTECTION. ALWAYS USE SAFETY GLASSES.** Everyday eyeglasses are NOT safety glasses. USE CERTIFIED SAFETY EQUIPMENT. Eye protection equipment should comply with ANSI Z87.1 standards. Hearing equipment should comply with ANSI S3.19 standards.
- 3. WEAR PROPER APPAREL.** Do not wear loose clothing, gloves, neckties, rings, bracelets, or other jewelry which may get caught in moving parts. Non-slip protective footwear is recommended. Wear protective hair covering to contain long hair.
- 4. DO NOT USE THE MACHINE IN A DANGEROUS ENVIRONMENT.** The use of power tools in damp or wet locations or in rain can cause shock or electrocution. Keep your work area well-lit to prevent tripping or placing arms, hands, and fingers in danger.
- 5. MAINTAIN ALL TOOLS AND MACHINES IN PEAK CONDITION.** Keep tools sharp and clean for best and safest performance. Follow instructions for lubricating and changing accessories. Poorly maintained tools and machines can further damage the tool or machine and/or cause injury.
- 6. CHECK FOR DAMAGED PARTS.** Before using the machine, check for any damaged parts. Check for alignment of moving parts, binding of moving parts, breakage of parts, and any other conditions that may affect its operation. A guard or any other part that is damaged **should be properly repaired or replaced with Delta or factory authorized replacement parts.** Damaged parts can cause further damage to the machine and/or injury.
- 7. KEEP THE WORK AREA CLEAN.** Cluttered areas and benches invite accidents.
- 8. KEEP CHILDREN AND VISITORS AWAY.** Your shop is a potentially dangerous environment. Children and visitors can be injured.
- 9. REDUCE THE RISK OF UNINTENTIONAL STARTING.** Make sure that the switch is in the "OFF" position before plugging in the power cord. In the event of a power failure, move the switch to the "OFF" position. An accidental start-up can cause injury. Do not touch the plug's metal prongs when unplugging or plugging in the cord.
- 10. USE THE GUARDS.** Check to see that all guards are in place, secured, and working correctly to prevent injury.
- 11. REMOVE ADJUSTING KEYS AND WRENCHES BEFORE STARTING THE MACHINE.** Tools, scrap pieces, and other debris can be thrown at high speed, causing injury.
- 12. USE THE RIGHT MACHINE.** Don't force a machine or an attachment to do a job for which it was not designed. Damage to the machine and/or injury may result.
- 13. USE RECOMMENDED ACCESSORIES.** The use of accessories and attachments not recommended by Delta may cause damage to the machine or injury to the user.
- 14. USE THE PROPER EXTENSION CORD.** Make sure your extension cord is in good condition. When using an extension cord, be sure to use one heavy enough to carry the current your product will draw. An undersized cord will cause a drop in line voltage, resulting in loss of power and overheating. See the Extension Cord Chart for the correct size depending on the cord length and nameplate ampere rating. If in doubt, use the next heavier gauge. The smaller the gauge number, the heavier the cord.
- 15. SECURE THE WORKPIECE.** Use clamps or a vise to hold the workpiece when practical. Loss of control of a workpiece can cause injury.
- 16. FEED THE WORKPIECE AGAINST THE DIRECTION OF THE ROTATION OF THE BLADE, CUTTER, OR ABRASIVE SURFACE.** Feeding it from the other direction will cause the workpiece to be thrown out at high speed.
- 17. DON'T FORCE THE WORKPIECE ON THE MACHINE.** Damage to the machine and/or injury may result.
- 18. DON'T OVERREACH.** Loss of balance can make you fall into a working machine, causing injury.
- 19. NEVER STAND ON THE MACHINE.** Injury could occur if the tool tips, or if you accidentally contact the cutting tool.
- 20. NEVER LEAVE THE MACHINE RUNNING UNATTENDED. TURN THE POWER OFF.** Don't leave the machine until it comes to a complete stop. A child or visitor could be injured.
- 21. TURN THE MACHINE "OFF", AND DISCONNECT THE MACHINE FROM THE POWER SOURCE** before installing or removing accessories, changing cutters, adjusting or changing set-ups. When making repairs, be sure to lock the start switch in the "OFF" position. An accidental start-up can cause injury.
- 22. MAKE YOUR WORKSHOP CHILDPROOF WITH PADLOCKS, MASTER SWITCHES, OR BY REMOVING STARTER KEYS.** The accidental start-up of a machine by a child or visitor could cause injury.
- 23. STAY ALERT, WATCH WHAT YOU ARE DOING, AND USE COMMON SENSE. DO NOT USE THE MACHINE WHEN YOU ARE TIRED OR UNDER THE INFLUENCE OF DRUGS, ALCOHOL, OR MEDICATION.** A moment of inattention while operating power tools may result in injury.
- 24. ⚠ WARNING USE OF THIS TOOL CAN GENERATE AND DISBURSE DUST OR OTHER AIRBORNE PARTICLES, INCLUDING WOOD DUST, CRYSTALLINE SILICA DUST AND ASBESTOS DUST.** Direct particles away from face and body. Always operate tool in well ventilated area and provide for proper dust removal. Use dust collection system wherever possible. Exposure to the dust may cause serious and permanent respiratory or other injury, including silicosis (a serious lung disease), cancer, and death. Avoid breathing the dust, and avoid prolonged contact with dust. Allowing dust to get into your mouth or eyes, or lay on your skin may promote absorption of harmful material. Always use properly fitting NIOSH/OSHA approved respiratory protection appropriate for the dust exposure, and wash exposed areas with soap and water.

ADDITIONAL SPECIFIC SAFETY RULES

⚠ WARNING Failure to follow these rules may result in serious personal injury.

⚠ DANGER **DO NOT USE THIS UNIT TO FILTER METAL DUST.** Combining wood and metal dust can create an explosion or fire hazard. This unit is intended to filter non-explosive atmospheres only.

⚠ WARNING **DO NOT USE THIS UNIT TO DISSIPATE FUMES OR SMOKE.** Explosions or fire can result. This air cleaner is intended for use where only dry airborne dust is present. Its use should be limited to non-explosive, non-metallic atmospheres.

1. **DO NOT OPERATE THIS UNIT** until it is completely assembled and installed according to the instructions. A unit incorrectly assembled can cause injury.
2. **OBTAIN ADVICE** from your supervisor, instructor, or another qualified person if you are not thoroughly familiar with the operation of this unit. Knowledge is safety.
3. **FOLLOW ALL WIRING CODES** and recommended electrical connections to prevent electrical shock or electrocution.
4. **DO NOT LIFT THIS UNIT BY THE POWER CORD.** Do not use the power cord as a hanging device. A damaged power cord can cause electrical shock or electrocution.
5. **SECURELY ANCHOR THIS UNIT** to a permanent or fixed supporting structure when suspending it from the ceiling. A falling unit can cause serious injury. Always keep a minimum of 7 feet between the bottom of the unit and the floor surface to allow for sufficient head clearance. Use only a chain rated for a minimum of 150 lb. working load to adequately hold the unit. Use steel S-Hooks that are at least 1/4" in diameter to suspend the unit from the ceiling. Lag-type bolts used to suspend the unit from the ceiling must be threaded at least 1-1/2" into supporting structural members.
6. **SUPPORT THIS UNIT** or securely clamp it to the work surface when it is used in a portable application to eliminate potential injury and/or damage to the unit.
7. **ENSURE THAT THE INTAKE AND EXHAUST AREAS ARE CLEAR** prior to starting the unit. Clogged intakes or exhausts can cause an explosion and/or fire.
8. **KEEP ARMS, HANDS, AND FINGERS AWAY FROM THE FAN.** Avoid all exposure to rotating parts to prevent injury.
9. **DO NOT OPERATE THIS UNIT WITHOUT THE FILTERS IN PLACE.** Dust and other small debris will go directly to the motor, causing over-heating and the potential for fire and/or explosion.
10. **DO NOT ATTEMPT** to remove or replace the filter(s) while the unit is running. Exposed fan blades can cause severe cuts. Make certain that the unit is disconnected from the power source.
11. **MAINTAIN THE UNIT** in top condition. Clogged filters can increase the potential for fire or explosion. Follow all instructions for changing and cleaning filters.
12. **STORE THE UNIT** in a location that eliminates the potential for damage to the power cord. A damaged power cord can cause shock or electrocution. Safely store power cord on the unit to eliminate tripping hazards.
13. **TURN THE UNIT "OFF"** and disconnect the unit from the power source before installing or removing accessories, before adjusting or changing set-ups, or when making repairs. An accidental start-up can cause serious injury.

SAVE THESE INSTRUCTIONS.

Refer to them often and use them to instruct others.

POWER CONNECTIONS

A separate electrical circuit should be used for your machines. This circuit should not be less than #12 wire and should be protected with a 20 Amp time lag fuse. If an extension cord is used, use only 3-wire extension cords which have 3-prong grounding type plugs and matching receptacle which will accept the machine's plug. Before connecting the machine to the power line, make sure the switch (s) is in the "OFF" position and be sure that the electric current is of the same characteristics as indicated on the machine. All line connections should make good contact. Running on low voltage will damage the machine.

⚠ DANGER Do not expose the machine to rain or operate the machine in damp locations.

MOTOR SPECIFICATIONS

Your machine is wired for 120 volts, 60 HZ alternating current. Before connecting the machine to the power source, make sure the switch is in the "OFF" position.

GROUNDING INSTRUCTIONS

⚠ DANGER This machine must be grounded while in use to protect the operator from electric shock.

1. All grounded, cord-connected machines:

In the event of a malfunction or breakdown, grounding provides a path of least resistance for electric current to reduce the risk of electric shock. This machine is equipped with an electric cord having an equipment-grounding conductor and a grounding plug. The plug must be plugged into a matching outlet that is properly installed and grounded in accordance with all local codes and ordinances.

Do not modify the plug provided - if it will not fit the outlet, have the proper outlet installed by a qualified electrician.

Improper connection of the equipment-grounding conductor can result in risk of electric shock. The conductor with insulation having an outer surface that is green with or without yellow stripes is the equipment-grounding conductor. If repair or replacement of the electric cord or plug is necessary, do not connect the equipment-grounding conductor to a live terminal.

Check with a qualified electrician or service personnel if the grounding instructions are not completely understood, or if in doubt as to whether the machine is properly grounded.

Use only 3-wire extension cords that have 3-prong grounding type plugs and matching 3-conductor receptacles that accept the machine's plug, as shown in Fig. A.

Repair or replace damaged or worn cord immediately.

2. Grounded, cord-connected machines intended for use on a supply circuit having a nominal rating less than 150 volts:

If the machine is intended for use on a circuit that has an outlet that looks like the one illustrated in Fig. A, the machine will have a grounding plug that looks like the plug illustrated in Fig. A. A temporary adapter, which looks like the adapter illustrated in Fig. B, may be used to connect this plug to a matching 2-conductor receptacle as shown in Fig. B if a properly grounded outlet is not available. The temporary adapter should be used only until a properly grounded outlet can be installed by a qualified electrician. The green-colored rigid ear, lug, and the like, extending from the adapter must be connected to a permanent ground such as a properly grounded outlet box. Whenever the adapter is used, it must be held in place with a metal screw.

NOTE: In Canada, the use of a temporary adapter is not permitted by the Canadian Electric Code.

⚠ DANGER In all cases, make certain that the receptacle in question is properly grounded. If you are not sure, have a qualified electrician check the receptacle.

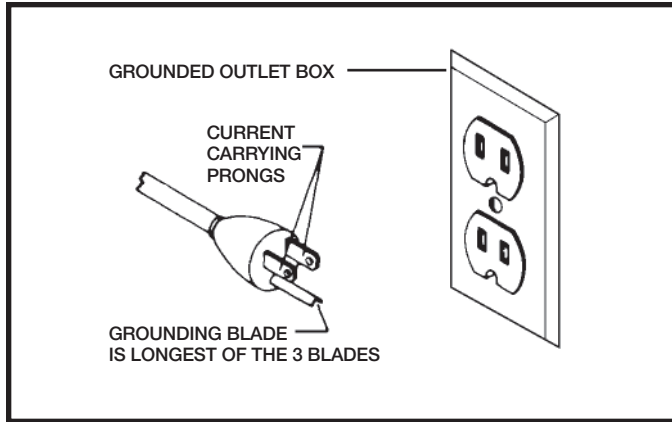

Fig. A

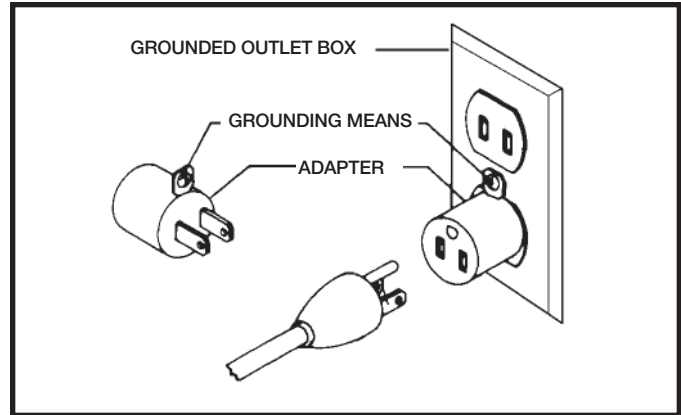

Fig. B

EXTENSION CORDS

⚠ WARNING Use proper extension cords. Make sure your extension cord is in good condition and is a 3-wire extension cord which has a 3-prong grounding type plug and matching receptacle which will accept the machine's plug. When using an extension cord, be sure to use one heavy enough to carry the current of the machine. An undersized cord will cause a drop in line voltage, resulting in loss of power and overheating. Fig. D-1 shows the correct gauge to use depending on the cord length. If in doubt, use the next heavier gauge. The smaller the gauge number, the heavier the cord.

MINIMUM GAUGE EXTENSION CORD			
RECOMMENDED SIZES FOR USE WITH STATIONARY ELECTRIC MACHINES			
Ampere Rating	Volts	Total Length of Cord in Feet	Gauge of Extension Cord
0-6	120	up to 25	18 AWG
		25-50	16 AWG
		50-100	16 AWG
		100-150	14 AWG
6-10	120	up to 25	18 AWG
		25-50	16 AWG
		50-100	14 AWG
		100-150	12 AWG
10-12	120	up to 25	16 AWG
		25-50	16 AWG
		50-100	14 AWG
		100-150	12 AWG
12-16	120	up to 25	14 AWG
		25-50	12 AWG
12-16	120	GREATER THAN 50 FEET NOT RECOMMENDED	

Fig. D-1

FUNCTIONAL DESCRIPTION

FOREWORD

The Delta AP100 Air Purifier provides all the benefits of clean air along with lighting and portability with a 120 volt induction motor, two-stage air filtration, two integrated fluorescent bulbs, and hanging capabilities. With 450 CFM (cubic feet per minute) capacity, a coarse pre-filter and five micron inner filter, the AP100 significantly reduces wood dust to eliminate health and cleaning concerns. In addition, the AP100 features two integrated, dedicated lights for finishing applications and eye bolts for hanging the air purifier out of workshop space.

NOTICE: The photo on the manual cover illustrates the current production model. All other illustrations contained in the manual are representative only and may not depict the actual labeling or accessories included. These are intended to illustrate technique only.

CARTON CONTENTS



1. Air Cleaner
2. Pull Cords (2)
3. 5/16-18x1½" Eye-Bolts (2)
4. 5/16-18 Flange Nuts (2)

UNPACKING AND CLEANING

Carefully unpack the machine and all loose items from the shipping container(s). Remove the rust-preventative oil from unpainted surfaces using a soft cloth moistened with mineral spirits, paint thinner or denatured alcohol.

CAUTION Do not use highly volatile solvents such as gasoline, naphtha, acetone or lacquer thinner for cleaning your machine.

After cleaning, cover the unpainted surfaces with a good quality household floor paste wax.

ASSEMBLY

⚠ WARNING For your own safety, do not connect the machine to the power source until the machine is completely assembled and you read and understand the entire instruction manual.

ASSEMBLY TOOLS REQUIRED

No assembly tools are required.

ASSEMBLY TIME ESTIMATE

Assembly for this machine takes approximately 30 minutes.

PULL CORDS

Insert the cord (A) Fig. 1 in the pull cord catch (B). Repeat this process for the remaining pull cord.

FLUORESCENT BULBS (NOT INCLUDED)

IMPORTANT: This unit uses standard 18"x1", 15 watt fluorescent light bulbs.

1. Insert one end of the bulb (A) Fig. 2 through the slot (B). Repeat this step for the other end of the bulb.
2. Twist the bulb 1/4 turn to lock it in place.
3. Repeat this process for the remaining bulb.

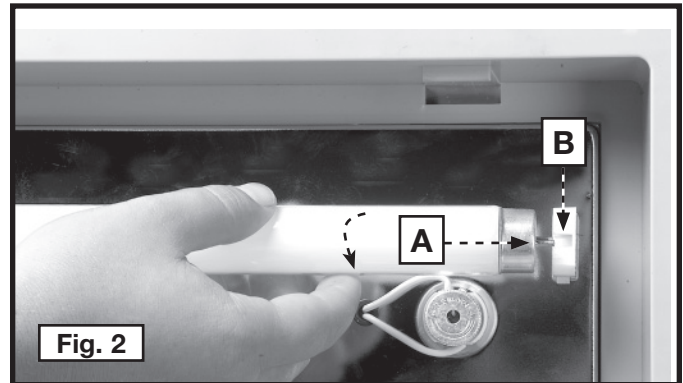
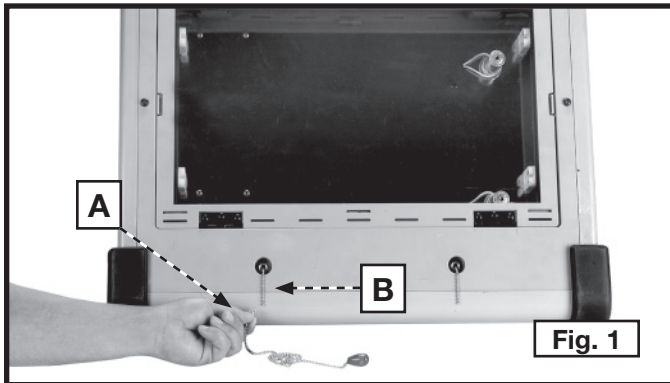

MOUNTING THE AIR CLEANER TO THE CEILING OR OVERHEAD SUPPORT

1. Thread a 5/16-18 flange nut (B) Fig. 3, on a 5/16-18 x 1-1/2" eye bolt (C).
2. Thread the eye-bolt (C) Fig. 3 in the hole (D).

NOTE: Tighten the eye-bolts at least eight complete turns.

3. Tighten the flange nut (B) Fig. 3 against the air cleaner.
4. Repeat this process for the remaining hole in the top of the air cleaner (Fig. 4).

⚠ WARNING This tool weighs approximately 40 pounds. Make certain the unit is securely supported when mounting it to a ceiling or overhead support.

⚠ WARNING Never secure the air cleaner hardware to drywall, drop ceiling tile/frame, or other non-structural members.

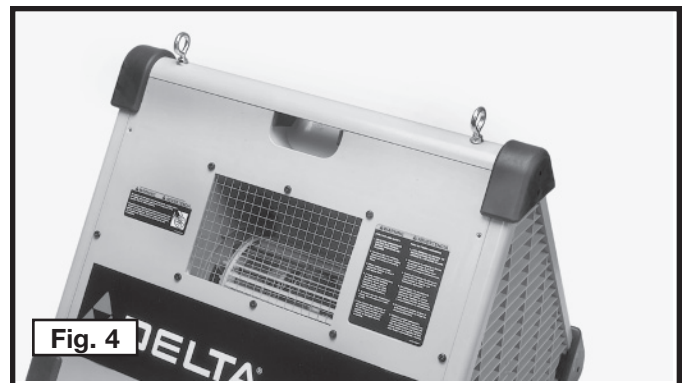
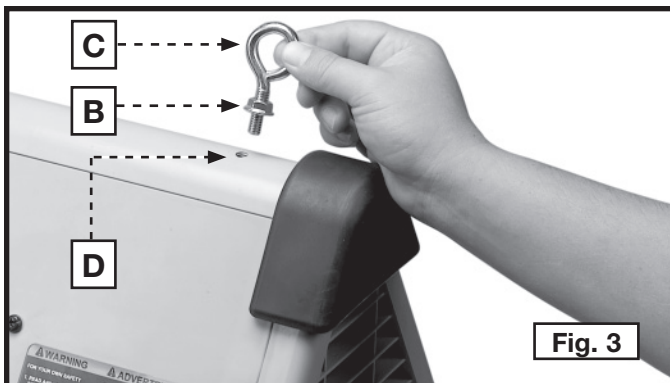

▲ CAUTION When suspending the air cleaner from the ceiling or other overhead support, use steel s-hooks that are a minimum of 1/4".

▲ CAUTION Thread all lag hooks at least 1-1/2" into supporting structural members.

▲ CAUTION Keep a minimum of seven feet between bottom of air cleaner and the floor surface

▲ WARNING Do not use rope, cable, or power cord to suspend the unit from the ceiling. Use chain rated for a minimum of a 150 lb. working load.

IMPORTANT: The air cleaner will operate more efficiently when the air flow is unrestricted. Do not locate the unit in a corner or near heating or cooling vents.

OPERATION

OPERATIONAL CONTROLS AND ADJUSTMENTS

CORD SWITCH

The Air Cleaner is equipped with an in-line rocker switch (A) Fig. 5 on the power cord (B). To supply power to the machine, press down on the end of the rocker switch that has the white dot. To stop power to the unit, press down on the opposite end.

▲ WARNING Make sure that the switch (C) Fig. 5 is in the "OFF" position before plugging in the power cord. In the event of a power failure, move the switch to the "OFF" position. An accidental start-up can cause injury.

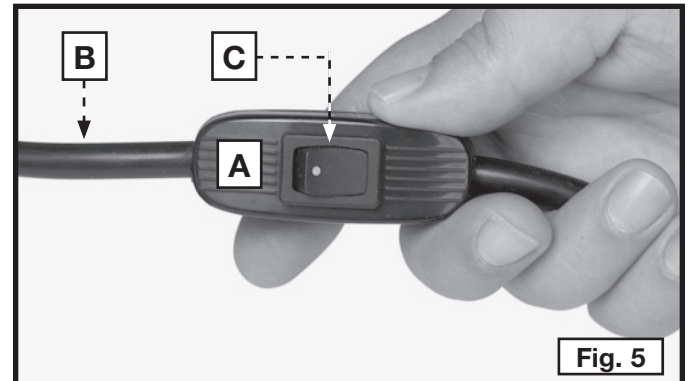

MOTOR AND LIGHT PULL CORDS

NOTE: The motor and light have independent pull switches, but the cord switch must be in the "ON" position for them to operate.

To start and stop the air cleaner motor, pull down on the motor pull cord (C) Fig. 6. The motor pull cord (C) has a fan icon to indicate the motor pull cord.

To turn the light "ON" and "OFF", pull down on the light pull cord (D) Fig. 6. The light pull cord (D) has a bulb icon to indicate the light pull cord.

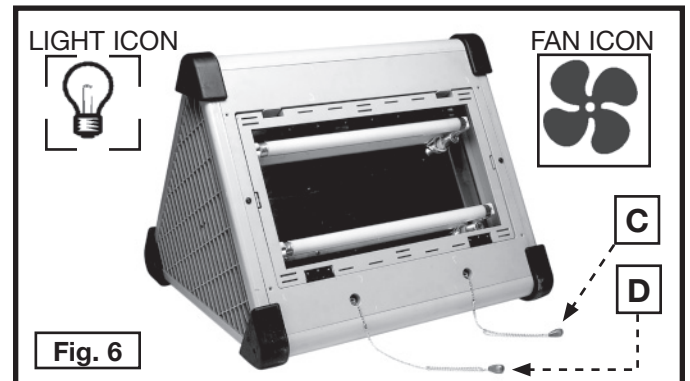

MACHINE USE

NOTE: The air cleaner may produce a slight odor for the first few hours of operation because of the protective coating applied to internal components. This odor will dissipate and should be disregarded.

CAUTION Never operate the air cleaner without air filters in place.

The air cleaner can be used in the overhead position, on a work bench, or on the floor.

The Delta AP100 Air Cleaner can be used for:

- sanding applications.
- sawing applications.
- dry wall applications.
- any application where non-metallic dust is a factor.

TROUBLESHOOTING

For assistance with your machine, visit our website at www.deltamachinery.com for a list of service centers or call the DELTA Machinery help line at 1-800-223-7278 (In Canada call 1-800-463-3582).

MAINTENANCE

CHANGING AND CLEANING FILTERS

⚠ WARNING Disconnect unit from the power source!

1. Remove the six screws (A) Fig. 7 from the filter cover.
2. Pull the filter cover (C) Fig. 8 from the machine.

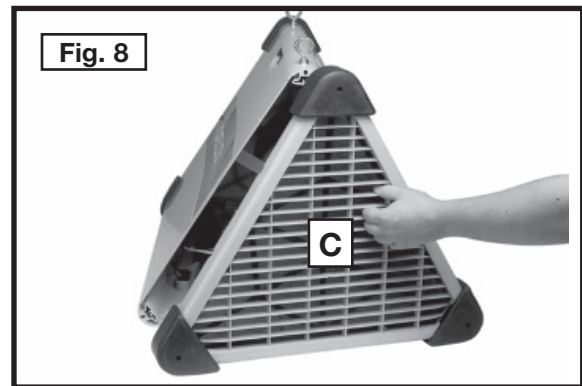
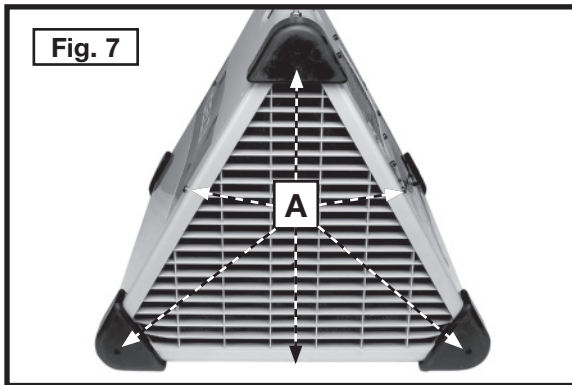

3. Remove the three spring clips (D) Fig. 9
4. Remove the bag filter (E) Fig. 9.
5. Remove the pre-filter (F) Fig. 10.
6. Depending on the condition, you can either clean or replace the filters (E) Fig. 9 and (F) Fig. 10. Clean the filters either with a shop-vac or with compressed air.

⚠ CAUTION Compressed air can be dangerous. For operator safety, do not exceed 30 psi. Do not point the air nozzle toward yourself or anyone else. Always wear safety glasses and dust mask when performing this procedure.

7. Perform this operation in reverse to install the filters.
8. Replace the filters on the opposite side of the machine in the same manner.

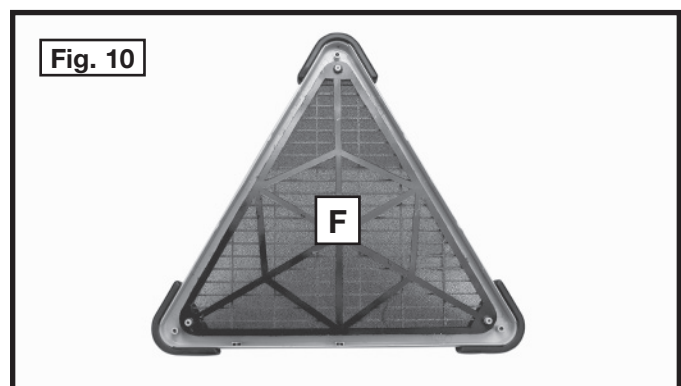
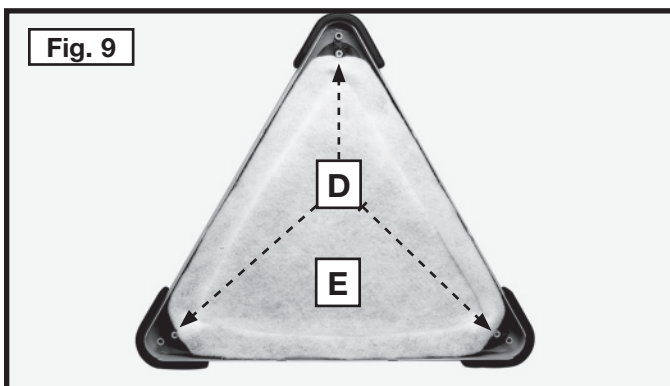

LIGHT STARTER

NOTE: The starters supplied with this machine are standard fluorescent starters (fs-2).

⚠ WARNING Disconnect unit from the power source!

1. To remove the starter (A) Fig. 11, turn the starter (A) counter clockwise until it stops. Pull the starter out.
2. Insert a new starter by aligning the two prongs (B) Fig. 12 with the two holes (C) in the starter holder. Turn the starter clockwise until it stops.

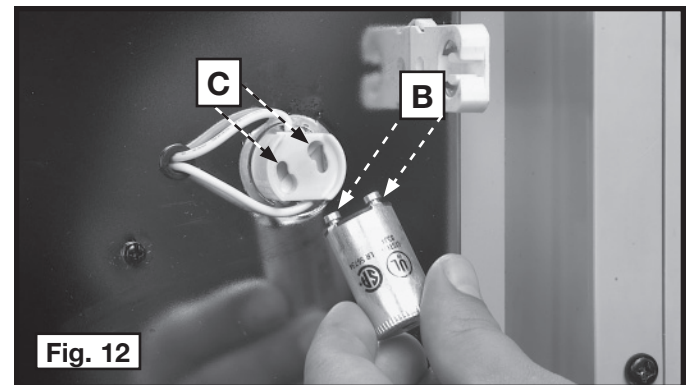
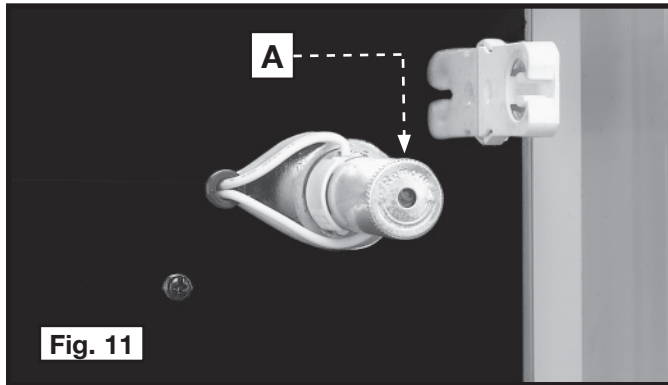

KEEP THE UNIT CLEAN

Periodically blow out all air passages with dry compressed air. All plastic parts should be cleaned with a soft damp cloth. NEVER use solvents to clean plastic parts. They could possibly dissolve or otherwise damage the material.

⚠ WARNING Wear certified safety equipment for eye, hearing and respiratory protection while using compressed air.

FAILURE TO START

Should your unit fail to start, check to make sure the prongs on the cord plug are making good contact in the outlet. Also, check for blown fuses or open circuit breakers in the line.

SERVICE

REPLACEMENT PARTS

Use only identical replacement parts. For a parts list or to order parts, visit our website at servicenet.deltamachinery.com. You can also order parts from your nearest factory-owned branch, or by calling our Customer Care Center at 1-800-223-7278 to receive personalized support from highly-trained technicians.

SERVICE AND REPAIRS

All quality tools will eventually require servicing and/or replacement of parts. For information about Delta Machinery, its factory-owned branches, or an Authorized Warranty

Service Center, visit our website at www.deltamachinery.com or call our Customer Care Center at 1-800-223-7278. All repairs made by our service centers are fully guaranteed against defective material and workmanship. We cannot guarantee repairs made or attempted by others.

You can also write to us for information at Delta Machinery, 4825 Highway 45 North, Jackson, Tennessee 38305 - Attention: Product Service. Be sure to include all of the information shown on the nameplate of your tool (model number, type, serial number, etc.)

ACCESSORIES

A complete line of accessories is available from your Delta Supplier, Porter-Cable • Delta Factory Service Centers, and Delta Authorized Service Stations. Please visit our Web Site www.deltamachinery.com for a catalog or for the name of your nearest supplier.

⚠ WARNING Since accessories other than those offered by Delta have not been tested with this product, use of such accessories could be hazardous. For safest operation, only Delta recommended accessories should be used with this product.

WARRANTY

To register your tool for warranty service visit our website at www.deltamachinery.com.

Two Year Limited New Product Warranty

Delta will repair or replace, at its expense and at its option, any new Delta machine, machine part, or machine accessory which in normal use has proven to be defective in workmanship or material, provided that the customer returns the product prepaid to a Delta factory service center or authorized service station with proof of purchase of the product within two years and provides Delta with reasonable opportunity to verify the alleged defect by inspection. For all refurbished Delta product, the warranty period is 180 days. Delta may require that electric motors be returned prepaid to a motor manufacturer's authorized station for inspection and repair or replacement. Delta will not be responsible for any asserted defect which has resulted from normal wear, misuse, abuse or repair or alteration made or specifically authorized by anyone other than an authorized Delta service facility or representative. Under no circumstances will Delta be liable for incidental or consequential damages resulting from defective products. This warranty is Delta's sole warranty and sets forth the customer's exclusive remedy, with respect to defective products; all other warranties, express or implied, whether of merchantability, fitness for purpose, or otherwise, are expressly disclaimed by Delta.

FRANÇAIS

LES INSTRUCTIONS IMPORTANTES DE SURETE

▲ AVERTISSEMENT Lire et comprendre toutes instructions d'avertissements et opération avant d'utiliser n'importe quel outil ou n'importe quel équipement. En utilisant les outils ou l'équipement, les précautions de sûreté fondamentales toujours devraient être suivies pour réduire le risque de blessure personnelle. L'opération déplacée, l'entretien ou la modification d'outils ou d'équipement ont pour résultat la blessure sérieux et les dommages de propriété. Il y a de certaines applications pour lequel outils et l'équipement sont conçus. La Delta Machinery recommande avec force que ce produit n'ait pas modifié et/ou utilisé pour l'application autrement que pour lequel il a été conçu.

Si vous avez n'importe quelles questions relatives à son application n'utilisent pas le produit jusqu'à ce que vous avez écrit Porter-Cable et nous vous avons conseillé.

La forme en ligne de contact à www.deltamachinery.com

Courrier Postal: Technical Service Manager

Delta Machinery

4825 Highway 45 North

Jackson, TN 38305

Information en ce qui concerne l'opération sûre et correcte de cet outil est disponible des sources suivantes:

Power Tool Institute

1300 Sumner Avenue, Cleveland, OH 44115-2851

www.powertoolinstitute.org

National Safety Council

1121 Spring Lake Drive, Itasca, IL 60143-3201

American National Standards Institute, 25 West 43rd Street, 4 floor, New York, NY 10036 www.ansi.org ANSI 01.1 Safety Requirements for Woodworking Machines, and the U.S. Department of Labor regulations www.osha.gov

MESURES DE SÉCURITÉ - DÉFINITIONS

Ce guide contient des renseignements importants que vous deviez bien saisir. Cette information porte sur **VOTRE SÉCURITÉ** et sur **LA PRÉVENTION DE PROBLÈMES D'ÉQUIPEMENT**. Afin de vous aider à identifier cette information, nous avons utilisé les symboles ci-dessous. Veuillez lire attentivement ce guide en portant une attention particulière à ces sections.

▲ DANGER Indique un danger imminent qui, s'il n'est pas évité, causera de graves blessures ou la mort.

▲ AVERTISSEMENT Indique la possibilité d'un danger qui, s'il n'est pas évité, pourrait causer de graves blessures ou la mort.

▲ ATTENTION Indique la possibilité d'un danger qui, s'il n'est pas évité, peut causer des dommages à la propriété.

ATTENTION Sans le symbole d'alerte. Indique la possibilité d'un danger qui, s'il n'est pas évité, peut causer des dommages; mineures ou moyennes.

LA PROPOSITION DE CALIFORNIE 65

▲ AVERTISSEMENT La poussière produite par le ponçage électrique le sciage, le meulage, le perçage et autres activités de construction peut contenir des produits chimiques qui sont reconnus, par l'état de la Californie, de causer le cancer, les anomalies congénitales ou autres maux de reproduction. Ces produits chimiques comprennent, entre autres :

- le plomb provenant des peintures à base de plomb;
- la silice cristalline provenant de briques, de béton ou d'autres produits de maçonnerie
- l'arsenic et le chrome provenant du bois de charpente traité chimiquement

Le risque d'exposition à ces produits dépend de la fréquence d'exécution de ce genre de travaux. Afin de réduire l'exposition à ces produits chimiques, travaillez dans un endroit bien aéré et utilisez de l'équipement de sécurité approuvé, portez toujours un masque facial ou respirateur homologué **MSHA/NIOSH** bien ajusté lorsque vous utilisez de tels outils.

CONSERVEZ CES INSTRUCTIONS!

RÈGLES DE SÉCURITÉ GÉNÉRALES

▲ AVERTISSEMENT L'inobservation de ces règles peut conduire à des blessures graves.

- 1. POUR SA SÉCURITÉ PERSONNELLE, LIRE LA NOTICE D'UTILISATION, AVANT DE METTRE LA MACHINE EN MARCHÉ,** et pour aussi apprendre l'application et les limites de la machine ainsi que les risques qui lui sont particuliers ainsi, les possibilités d'accident et de blessures seront beaucoup réduites.
- 2. PORTEZ DES DISPOSITIFS DE PROTECTION DES YEUX ET DE L'OUÏE. UTILISEZ TOUJOURS DES LUNETTES DE SÉCURITÉ.** Des lunettes ordinaires ne constituent PAS des lunettes de sécurité. **UTILISEZ DES ÉQUIPEMENTS DE SÛRETÉ HOMOLOGUÉS.** Les dispositifs de protection des yeux doivent être conformes aux normes ANSI Z87.1. Les dispositifs de protection de l'ouïe doivent être conformes aux normes ANSI S3.19.
- 3. PORTER UNE TENUE APPROPRIÉE.** Pas de cravates, de gants, ni de vêtements amples. Enlever montre, bagues et autres bijoux. Rouler les manches. Les vêtements ou les bijoux qui se trouvent pris dans les pièces mobiles peuvent entraîner des blessures.
- 4. NE PAS UTILISER LA MACHINE DANS UN ENVIRONNEMENT DANGEREUX.** L'utilisation d'outils électriques dans des endroits humides ou sous la pluie peut entraîner des décharges électriques ou une électrocution. Garder la zone de travail bien éclairée pour éviter de trébucher ou d'exposer les doigts, les mains ou les bras à une situation dangereuse.
- 5. GARDER LES OUTILS ET LES MACHINES EN PARFAIT ÉTAT.** Garder les outils affûtés et propres afin d'obtenir le meilleur et le plus sûr rendement. Suivre les instructions pour lubrifier et changer les accessoires. Les outils et les machines mal entretenus peuvent se dégrader davantage, et/ou entraîner des blessures.
- 6. INSPECTER LES PIÈCES POUR DÉCELER TOUT DOMMAGE.** Avant d'utiliser la machine, la vérifier pour voir s'il n'y a pas de pièces endommagées. Vérifier l'alignement des pièces mobiles et si ces pièces ne se coincent pas, la rupture de pièces, ou toute autre condition pouvant en affecter le fonctionnement. Toute pièce ou protecteur endommagé doit être réparé ou remplacé. Les pièces endommagées peuvent dégrader davantage la machine et/ou entraîner des blessures.
- 7. GARDER L'AIRE DE TRAVAIL PROPRE.** Les zones et établis encombrés favorisent les accidents.
- 8. GARDER LES ENFANTS ET LES VISITEURS À DISTANCE.** L'atelier est un lieu potentiellement dangereux. Les enfants et les visiteurs peuvent se blesser.
- 9. ÉVITER LE DÉMARRAGE ACCIDENTEL.** S'assurer que l'interrupteur est sur « OFF » (ARRÊT) avant de brancher le cordon. En cas de coupure de courant, placer l'interrupteur à la position « OFF » (ARRÊT). Un démarrage accidentel peut entraîner des blessures.
- 10. UTILISER LES DISPOSITIFS PROTECTEURS.** Vérifier que tous les dispositifs protecteurs sont bien en place, bien fixés et en bon état de marche pour éviter les blessures.
- 11. ENLEVER LES CLÉS DE RÉGLAGE ET CELLES DE SERRAGE AVANT DE METTRE LA MACHINE EN MARCHÉ.** Les outils, les chutes et les autres débris peuvent être projetés violemment et blesser.
- 12. UTILISER LA BONNE MACHINE.** Ne pas forcer la machine ou l'accessoire à faire un travail pour lequel il n'a pas été conçu. Des dommages à la machine et/ou des blessures pourraient s'ensuivre.
- 13. UTILISER LES ACCESSOIRES RECOMMANDÉS.** L'utilisation d'accessoires non recommandés par Delta peut endommager la machine et blesser l'utilisateur.
- 14. UTILISER LE CORDON PROLONGATEUR APPROPRIÉ.** S'assurer que le cordon prolongateur est en bon état. Lorsqu'un cordon prolongateur est utilisé, s'assurer que celui-ci est d'un calibre suffisant pour l'alimentation nécessaire à la machine. Un cordon d'un calibre insuffisant entraînera une perte de tension d'où une perte de puissance et surchauffe. Voir le tableau sur les cordons prolongateurs pour obtenir le calibre approprié selon la longueur du cordon et l'ampérage de la machine. S'il y a un doute, utiliser un cordon d'un calibre supérieur. Plus le chiffre est petit, plus le fil est gros.
- 15. FIXER LA PIÈCE.** Utilisez les brides ou l'étau quand vous ne pouvez pas fixer l'objet sur la table et contre la barrière à la main ou quand votre main sera dangereusement près de la lame (à moins de 6").
- 16. AVANCER LA PIÈCE DANS LE SENS CONTRAIRE À LA ROTATION DE LA LAME, DE LA FRAISE OU DE LA SURFACE ABRASIVE.** L'alimentation dans l'autre sens peut entraîner une projection violente de la pièce.
- 17. NE PAS FORCER LA MACHINE EN AVANÇANT LA PIÈCE TROP VITE.** Des dommages et/ou des blessures peuvent s'ensuivre.
- 18. NE PAS SE PENCHER AU-DESSUS DE LA MACHINE.** Une perte de l'équilibre peut entraîner une chute sur la machine en marche et causer des blessures.
- 19. NE JAMAIS MONTER SUR LA MACHINE.** On peut se blesser gravement si la machine bascule ou si l'on touche accidentellement son outil tranchant.
- 20. NE JAMAIS LAISSER LA MACHINE EN MARCHÉ SANS SURVEILLANCE. COUPER LE COURANT.** Ne pas quitter la machine tant qu'elle n'est pas complètement arrêtée. Un enfant ou un visiteur pourrait se blesser.
- 21. METTRE LA MACHINE À L'ARRÊT « OFF » ET LA DÉBRANCHER** avant d'installer ou d'enlever des accessoires, d'ajuster ou de changer des montages, ou lors des réparations. Un démarrage accidentel peut entraîner des blessures.
- 22. METTRE L'ATELIER À L'ABRI DES ENFANTS AU MOYEN DE CADENAS, D'INTERRUPTEURS PRINCIPAUX OU EN ENLEVANT LES BOUTONS DES DISPOSITIFS DE MISE EN MARCHÉ.** Le démarrage accidentel de la machine par un enfant ou un visiteur peut entraîner des blessures.
- 23. RESTER VIGILANT, ATTENTIF, ET FAIRE PREUVE DE BON SENS. NE PAS UTILISER LA MACHINE LORSQUE L'ON EST FATIGUÉ OU SOUS L'INFLUENCE DE DROGUES, D'ALCOOL OU DE MÉDICAMENTS.** Un instant d'inattention lors de l'utilisation d'outils électriques peut entraîner des blessures graves.
- 24. ▲ AVERTISSEMENT L'UTILISATION DE CET OUTIL PEUT PRODUIRE ET DISPERSER DE LA POUSSIÈRE OU D'AUTRES PARTICULES EN SUSPENSION DANS L'AIR, TELLES QUE LA SCIURE DE BOIS, LA POUSSIÈRE DE SILICIUM CRISTALLIN ET LA POUSSIÈRE D'AMIANTE.** Dirigez les particules loin du visage et du corps. Faites toujours fonctionner l'outil dans un espace bien ventilé et prévoyez l'évacuation de la poussière. Utilisez un système de dépoussiérage chaque fois que possible. L'exposition à la poussière peut causer des problèmes de santé graves et permanents, respiratoires ou autres, tels que la silicose (une maladie pulmonaire grave) et le cancer, et même le décès de la personne affectée. Évitez de respirer de la poussière et de rester en contact prolongé avec celle-ci. En laissant la poussière pénétrer dans vos yeux ou votre bouche, ou en la laissant reposer sur votre peau, vous risquez de promouvoir l'absorption de substances toxiques. Portez toujours des dispositifs de protection respiratoire homologués par NIOSH/OSHA, appropriés à l'exposition à la poussière et de taille appropriée, et lavez à l'eau et au savon les surfaces de votre corps qui ont été exposées.

CONSERVER CES DIRECTIVES.

RÈGLES SPÉCIFIQUES ADDITIONNELLES DE SÛRETÉ

▲ AVERTISSEMENT Négliger de suivre ces règles risque d'entraîner des blessures corporelles graves.

▲ AVERTISSEMENT **RISQUE D'INCENDIE** Ne pas utiliser cet appareil pour filtrer la poussière de métal. La combinaison de poussières de bois et de métal peut créer un risque d'explosion ou d'incendie. Cette unité sert seulement à filtrer les atmosphères non-explosives.

▲ AVERTISSEMENT **RISQUE D'INCENDIE.** Ne pas utiliser cet appareil pour dissiper les vapeurs ou la fumée. Des explosions ou un incendie pourraient en résulter. Ce purificateur d'air est réservé aux utilisations en présence de poussière sèche en suspension. Son utilisation devrait se limiter aux atmosphères non-explosives, non-métalliques.

1. **NE PAS FAIRE FONCTIONNER CET APPAREIL** avant qu'il ne soit entièrement assemblé et installé conformément à ces directives. Un appareil mal assemblé peut provoquer des blessures.
2. **DEMANDER CONSEIL** à un superviseur, instructeur, ou toute autre personne qualifiée si l'on ne maîtrise pas parfaitement l'utilisation de cet appareil. La connaissance est synonyme de sécurité.
3. **SUIVRE TOUS LES CODES DE CÂBLAGE** et les connexions électriques recommandées afin d'éviter tout choc électrique ou électrocution.
4. **NE PAS SOULEVER CET APPAREIL PAR LE CORDON D'ALIMENTATION.** Ne pas utiliser le cordon d'alimentation comme dispositif pour suspendre. Un cordon endommagé pourrait causer des chocs électriques ou une électrocution.
5. **BIEN ANCRER CET APPAREIL** à une structure de support permanente ou fixe en le suspendant du plafond. Si l'appareil tombe, il peut provoquer des blessures graves. Toujours garder au moins 2,13 m (7 pieds) entre le bas de l'appareil et la surface du plancher pour permettre un dégagement de tête suffisant. Utiliser seulement une chaîne d'une valeur nominale pour une charge de travail d'au moins 68 kg (150 lb) pour retenir adéquatement l'appareil en place. Utiliser des crochets d'acier en forme de S d'au moins 0,64 cm (1/4 po) de diamètre pour suspendre l'appareil du plafond. Les tire-fonds utilisés pour suspendre l'appareil du plafond doivent être enfilés au moins 3,8 cm (1 1/2 po) dans les éléments de structure de support.

6. **SUPPORTER CET APPAREIL** ou le monter bien en place à la surface de travail lorsqu'il est utilisé dans une application portable afin d'éliminer la possibilité de blessures et/ou de dommages à l'appareil.
7. **S'ASSURER QUE LES SECTIONS D'ASPIRATION ET D'ÉVACUATION SONT LIBRES** avant de démarrer l'appareil. Les sections d'aspiration et d'évacuation bloquées peuvent provoquer une explosion et/ou des incendies.
8. **TENIR LES BRAS, LES MAINS ET LES DOIGTS LOIN DU VENTILATEUR.** Éviter toute exposition aux pièces mobiles pour prévenir les blessures.
9. **NE PAS UTILISER CET APPAREIL SANS AVOIR LES FILTRES EN PLACE.** La poussière et autres petits débris entreront directement dans le moteur provoquant une surchauffe et la possibilité d'incendies et/ou d'explosion.
10. **NE PAS ESSAYER** de retirer ou de remplacer le(s) filtre(s) tandis que l'appareil est en marche. Les lames exposées du ventilateur peuvent provoquer de graves coupures. S'assurer que l'appareil soit hors tension.
11. **MAINTENIR L'APPAREIL** en parfaite condition de fonctionnement. Les filtres bloqués peuvent augmenter la possibilité d'incendie ou d'explosion : Suivre toutes les instructions de changement et de nettoyage des filtres.
12. **RANGER L'APPAREIL** dans un endroit qui élimine la possibilité de dommages au cordon d'alimentation. Un cordon endommagé pourrait causer des chocs électriques ou une électrocution. Bien ranger le cordon d'alimentation sur l'appareil pour éviter de trébucher.
13. **ÉTEINDRE L'APPAREIL ET** le débrancher avant d'installer ou de retirer tout accessoire, avant d'ajuster ou de modifier les réglages, ou lors d'une réparation. Un démarrage accidentel peut provoquer des blessures graves.

CONSERVER CES DIRECTIVES.

Les consulter souvent et les utiliser pour donner des directives aux autres.

RACCORDEMENTS ÉLECTRIQUES

Un circuit électrique séparé doit être utilisé pour les machines. Les fils de ce circuit doivent être au moins de calibre 12. Ce circuit doit être protégé par un fusible temporisé de 20 A. Si on utilise un cordon prolongateur, ce cordon doit être à trois fils, avoir une fiche à trois broches et une prise de courant à trois cavités, mise à la terre qui correspond à la fiche de la machine. Avant de débrancher la machine, s'assurer que l'interrupteur (les interrupteurs) se trouve(nt) en position « OFF » (ARRÊT) et que le courant électrique présente les mêmes caractéristiques que celles qui sont inscrites sur la machine. Toutes les connexions électriques doivent établir un bon contact. Le fonctionnement sur une basse tension endommagera la machine.

▲ DANGER Ne pas exposer la machine à la pluie, et ne pas l'utiliser dans des endroits humides.

SPÉCIFICATIONS DU MOTEUR

Cette machine est câblée pour un fonctionnement sur un courant alternatif de 120 volts 60 Hz. Avant de brancher la machine, s'assurer que l'interrupteur se trouve à la position « OFF » (ARRÊT).

INSTRUCTIONS DE MISE À LA TERRE

▲ DANGER Cette machine doit être mise à la terre pendant son emploi, afin de protéger l'utilisateur des décharges électriques

1. **Toutes les machines avec cordon mis à la terre:** Dans l'éventualité d'un mauvais fonctionnement ou d'une panne, la mise à la terre fournit un trajet de moindre résistance permettant de réduire le risque de décharge électrique. Cette machine est dotée d'un cordon électrique possédant un conducteur de mise à la terre de l'équipement ainsi que d'une fiche mise à la terre. La fiche doit être branchée dans une prise de courant correspondante, installée de façon adéquate et mise à la terre conformément à tous les codes et règlements locaux.

Ne pas modifier la fiche fournie - si elle ne s'adapte pas à la prise de courant, il faut faire installer une prise de courant convenable par un électricien compétent.

Un mauvais raccordement du conducteur de mise à la terre de l'équipement peut entraîner un risque de décharge électrique. Le conducteur possédant un isolant avec surface extérieure de couleur verte, avec ou sans rayures jaunes, est le conducteur de mise à la terre de l'équipement. Si une réparation ou un remplacement du cordon électrique s'avère nécessaire, ne pas brancher le conducteur de mise à la terre de l'équipement à une borne sous tension.

Consulter un électricien compétent ou le personnel de service après-vente si on ne comprend pas entièrement les instructions de mise à la terre, ou si l'on doute que la machine soit correctement mise à la terre.

Utiliser seulement des cordons prolongateurs à trois fils dotés d'une fiche mise à la terre, à trois broches, et de prises à trois cavités convenant à la fiche de la machine, comme l'illustre la figure A.

Réparer ou remplacer sans délai tout cordon endommagé ou usé.

2. **Machines avec cordon mis à la terre prévues pour une utilisation sur une alimentation nominale inférieure à 150 volts :** Si cette machine est prévue pour être utilisée sur un circuit qui comporte une prise semblable à celle illustrée à la figure A, la machine devra comporter une fiche mise à la terre semblable à celle illustrée à la figure A. Un adaptateur temporaire semblable à celui illustré à la figure B, peut être utilisé pour raccorder cette fiche à une prise à deux cavités comme celle illustrée à la figure B, si une prise correctement mise à la terre n'est pas disponible. L'adaptateur temporaire ne doit être utilisé que jusqu'au moment où une prise correctement mise à la terre est installée par un électricien compétent. L'oreiller rigide ou autre dispositif semblable de couleur verte, sur le dessus de l'adaptateur, doit être connecté sur une mise à la terre permanente comme, par exemple une boîte à prises correctement mise à la terre. Quand un adaptateur est utilisé, celui-ci doit être retenu en place par une vis en métal.

REMARQUE: Au Canada, le Code canadien de l'électricité ne permet pas l'emploi d'un adaptateur temporaire.

⚠ DANGER Dans tous les cas, s'assurer que la prise en question est bien mise à la terre. Dans le doute, demander à un électricien compétent de vérifier la prise.

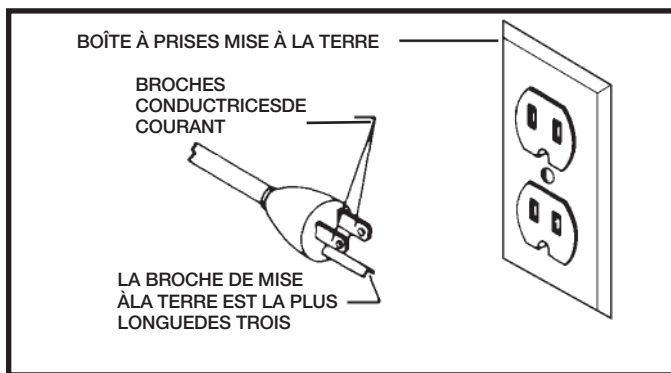

Fig. A

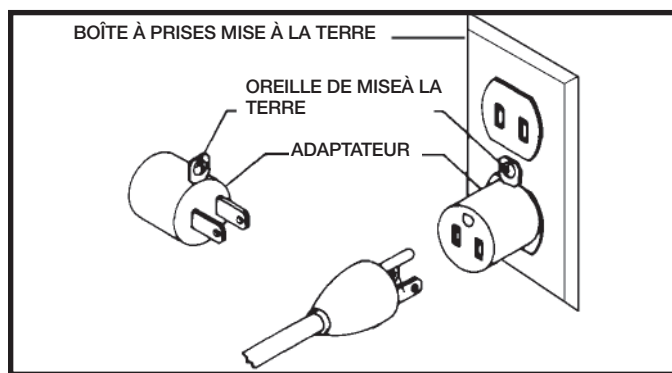

Fig. B

CORDON DE RALLONGE

⚠ AVERTISSEMENT Employez les cordes appropriées de prolongation. S'assurez que votre corde de prolongation est en bon état. En utilisant une corde de prolongation, soyez sûr d'employer un assez lourd pour porter le courant de la machine. Une corde trop petite causera une baisse dans la tension secteur, ayant pour résultat la perte de puissance et de surchauffe. Fig. D-1, expositions la mesure correcte à employer selon la longueur de corde. En cas de doute, utilisez la prochaine mesure plus lourde. Plus le nombre de mesure est petit, plus la corde est lourde.

MESUR MINIMUM DE CORDE D'EXTENSION			
TAILLES RECOMMANDÉES POUR L'USAGE AVEC STATIONNAIRES ÉLECTRIQUES LES OUTILS			
Estimation père	Volts	Longueur Totale De Corde En Pieds	Mesure De Corde D'Am D'Extension
0-6	120	up to 25	18 AWG
0-6	120	25-50	16 AWG
0-6	120	50-100	16 AWG
0-6	120	100-150	14 AWG
6-10	120	up to 25	18 AWG
6-10	120	25-50	16 AWG
6-10	120	50-100	14 AWG
6-10	120	100-150	12 AWG
10-12	120	up to 25	16 AWG
10-12	120	25-50	16 AWG
10-12	120	50-100	14 AWG
10-12	120	100-150	12 AWG
12-16	120	up to 25	14 AWG
12-16	120	25-50	12 AWG
12-16	120	50 PI PLUS GRANDS QUE NON RECOMMANDES	

Fig. D-1

DESCRIPTION FONCTIONNELLE

AVANT-PROPOS

Le modèle Delta AP100 de purificateur d'air offre tous les avantages de l'air frais en plus d'éclairer et de se transporter facilement. Il compte un moteur à induction de 120 volts, une filtration d'air en deux étapes et deux fluorescents intégrés ainsi que la possibilité de le suspendre. Avec sa capacité de 450 pi³/min, un pré-filtre grossier et un filtre interne de cinq microns, le modèle AP100 réduit de beaucoup la farine de bois pour éliminer les problèmes de santé et de nettoyage. En outre, le modèle AP100 comprend deux lumières intégrées pour un éclairage concentré pour les applications de finition et les boulons à oeil pour suspendre le purificateur d'air hors de l'espace de travail.

REMARQUE : La photo de la couverture du mode d'emploi illustre le modèle de production actuel. Les autres illustrations de ce mode d'emploi ne sont présentes qu'à titre indicatif et il est possible que les étiquettes et accessoires actuels diffèrent des caractéristiques réelles de ce modèle. Ces illustrations ont uniquement pour but d'illustrer la technique.

CONTENUS DE BOITE



1. Purificateur d'air
2. Cordons (2)
3. Boulons à oeil 5/16-18x1½ po (2)
4. Écrou à embase de 5/16-18 (2)

DÉSEMBALLAGE ET NETTOYAGE

Désemballer soigneusement la machine et toutes les pièces de ou des emballage(s) d'expédition. Retirer l'huile anti-corrosion des surfaces non peintes à l'aide d'un chiffon doux humidifié avec de l'alcool, du diluant à peinture ou de l'alcool dénaturé.

⚠ ATTENTION N'utiliser pas de solvants hautement volatils tel l'essence, le naphte, l'acétone ou du diluant à laque pour nettoyer.

Après nettoyage, couvrir les surfaces non peintes d'une cire à parquets d'usage domestique de bonne qualité.

ASSEMBLAGE

⚠ AVERTISSEMENT Pour votre propre sûreté, ne reliez pas la machine à la source d'énergie jusqu'à ce que la machine soit complètement assemblée et vous lisez et comprenez le manuel d'instruction entier.

OUTILS NÉCESSAIRES POUR L'ASSEMBLAGE

Aucun outil nécessaire pour l'assemblage.

DURÉE ESTIMÉE POUR L'ASSEMBLAGE

L'assemblage de cet appareil prend moins de 30 minutes.

CORDONS DE TIRAGE

Insérer le cordon (A), Fig. 1, dans le crochet du cordon de tirage (B). Répéter cette étape pour l'autre cordon de tirage.

FLUORESCENTS (NON INCLUS)

IMPORTANT : cet appareil utilise des fluorescents standards 18 po x 1 po, 15 watts.

1. Insérer une extrémité du fluorescent A, Fig. 2, par la fente (B), répéter pour l'autre extrémité du fluorescent.
2. Tourner le fluorescent d'un tour pour verrouiller en place.
3. Répéter cette étape pour l'autre fluorescent.

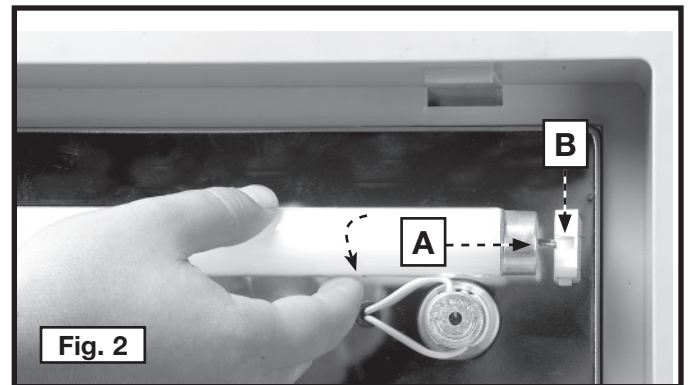
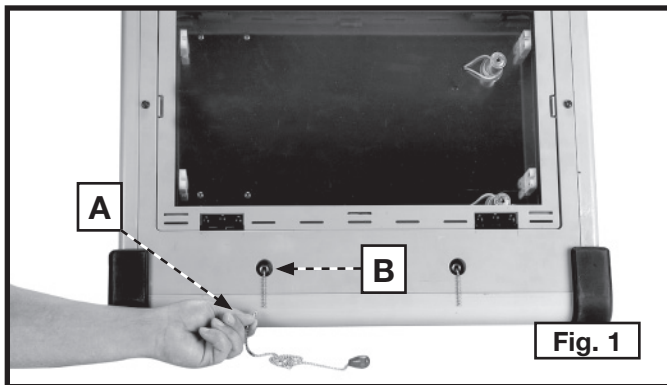

MONTER LE PURIFICATEUR D'AIR

1. Enfiler les écrous à embase 5/16 -18 (B) fig. 5, dans un boulon à oeil 5/16-18x1 1/2 po (C).
2. Enfiler le boulon à oeil (C), Fig. 3, dans le trou (D).

REMARQUE : Enfiler les boulons à oeil dans au moins huit tours complets.

3. Serrer l'écrou à embase (B), Fig. 3, contre le purificateur d'air.
4. Répéter cette étape pour l'autre trou sur le dessus du purificateur d'air tel qu'illustré à la Fig. 4.

⚠ AVERTISSEMENT Cet outil pèse environ 18,12 kg (40 livres). S'assurer que l'appareil soit bien supporté en le montant au plafond ou sur un support plafonnier.

⚠ AVERTISSEMENT Ne jamais installer la quincaillerie du purificateur d'air aux cloisons sèches, au cadre/carreau de plafond suspendu ou à tout autre élément ne faisant pas partie de la structure.

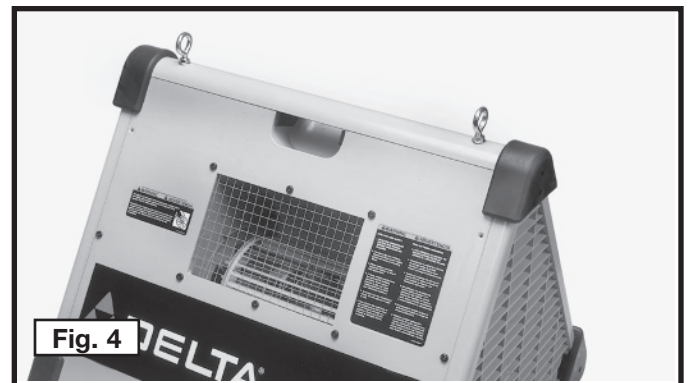
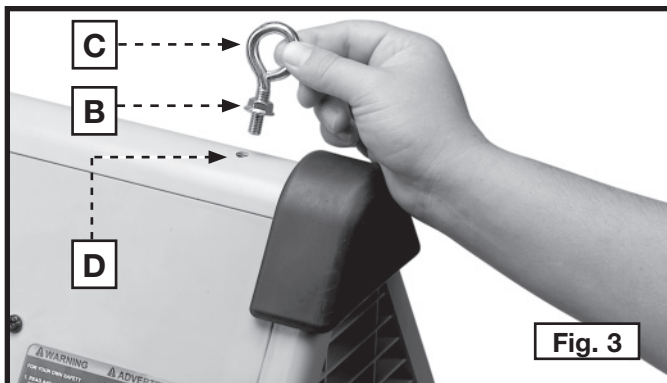

⚠ ATTENTION En suspendant le purificateur d'air du plafond ou de tout autre support suspendu, utiliser des crochets d'acier en forme de S d'au moins 0,64 cm (1/4 po).

⚠ ATTENTION Enfiler tous les crochets/tire-fonds d'au moins 3,8 cm (1-1/2 po) dans les éléments de structure de support.

⚠ ATTENTION Garder au moins 2,13 m (sept pieds) entre le bas du purificateur d'air et la surface du plancher.

⚠ AVERTISSEMENT Ne pas utiliser de corde, câble ou cordon d'alimentation pour suspendre l'appareil du plafond. utiliser une chaîne d'une valeur nominale pour une charge de travail d'au moins 68 kg (150 lb).

IMPORTANT : Le purificateur d'air fonctionnera plus efficacement lorsque le débit d'air circule librement. Ne pas placer l'appareil dans un coin ou près de tout évent de chauffage ou de refroidissement.

FONCTIONNEMENT

L'OPERATION CONTROLE DE LE ET LES AJUSTEMENT

INTERRUPTEUR DU CORDON

Le purificateur d'air est doté d'un interrupteur à bascule en ligne (A) Fig. 5, qui se trouve sur le cordon (B). Pour fournir le pouvoir à la machine, la presse en bas sur la fin du commutateur de bascule qui a le point blanc. Pour arrêter le pouvoir à l'unité, la presse en bas sur la fin de contraire.

⚠ AVERTISSEMENT l'interrupteur a des marques sur le côté pour déterminer la position ON/OFF (marche/arrêt). La position « ON » (marche) est lorsque la partie de l'interrupteur au point blanc (C) fig. 7, est enfoncée.

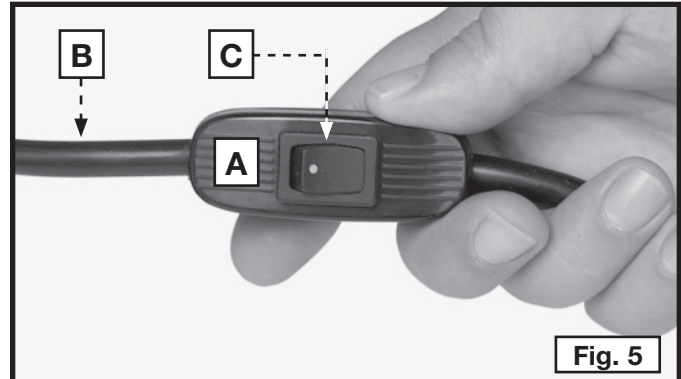

CORDONS DE TIRAGE DU MOTEUR ET D'ÉCLAIRAGE

REMARQUE: L'interrupteur de cordon doit être à la position « on » (marche).

Pour commencer et arrêter l'air le moteur plus propre, baisser sur la corde de force moteur (C) Fig. 6. La corde moteur de force (C) a une icône de ventilateur pour indiquer la corde de force moteur.

Pour tourner la lumière « SUR » et « DE », baisser sur la corde de force légère (D) Fig. 6. La corde légère de force (D) a une icône d'ampoule pour indiquer la corde de force légère.

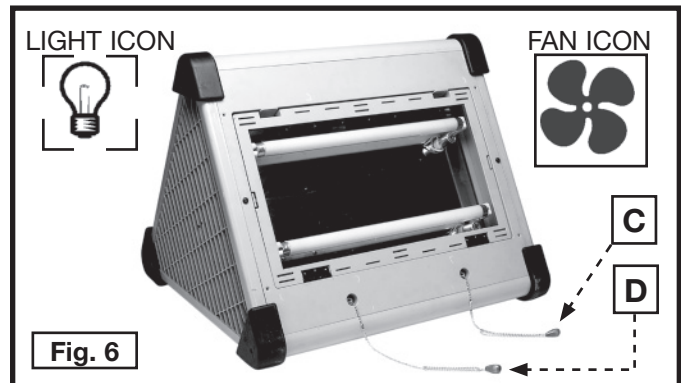

UTILISATION DE LA MACHINE

REMARQUE: Le purificateur d'air pourrait produire une légère odeur pendant les premières heures de fonctionnement à cause du revêtement protecteur appliqué aux composants internes. Cette odeur s'évaporerait et devrait être ignorée.

⚠ ATTENTION Ne jamais faire fonctionner l'appareil sans ses filtres.

Le purificateur d'air peut servir en position en suspension, sur un établi ou sur le plancher. Le purificateur d'air Delta AP100 peut servir pour :

- les applications de ponçage.
- les applications de sciage.
- les applications de cloisons sèches.
- toute autre application où une poussière non-métallique est un facteur.

DEPANNAGE

Pour l'assistance avec votre outil, visiter notre site web à www.deltamachinery.com pour une liste de centres de maintenance ou appeler la ligne d'aide de Delta Machinery à 1-800-223-7278. (Canada: 1-800-463-3582).

MAINTENANCE

CHANGER ET NETTOYER LES FILTRES

⚠ AVERTISSEMENT Débrancher l'appareil de la source d'alimentation.

1. Retirer les six vis (A) Fig. 7, sur le couvercle du filtre.
2. Tirer sur le couvercle du filtre (C) Fig. 8, pour le retirer de l'appareil.

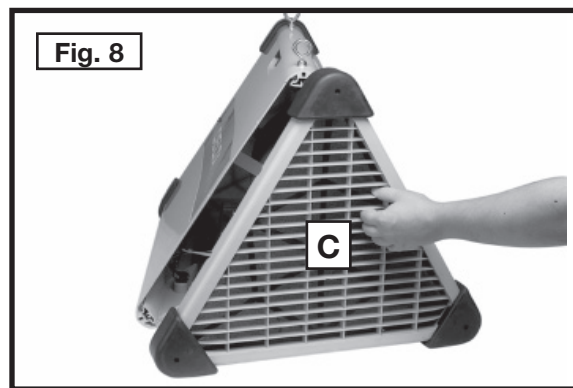
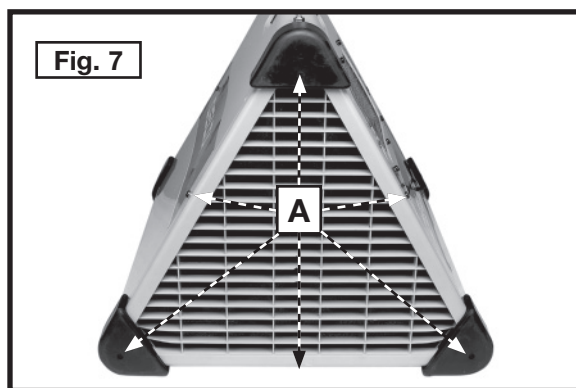

3. Retirer les trois pinces à ressort (D) Fig. 9.
4. Retirer le filtre du sac (E) Fig. 9.
5. Retirer le pré-filtre (F) Fig. 10.
6. Dépendre de la condition, vous ou peut nettoyer ou peut remplacer les filtres (E) Fig. 9 et (F) Fig. 10. Nettoyer les filtres avec un vac d'atelier ou avec l'air serré.

⚠ AVERTISSEMENT L'air comprimé peut être dangereux. Pour la sécurité de l'opérateur, ne pas dépasser 30 lb/po² ni pointer la buse d'air vers quiconque ni cibler la buse d'air vers votre propre corps. Toujours porter des lunettes de sécurité et un masque antipoussière pour cette procédure.

7. Installer les deux filtres en ordre inverse de leur retrait, fixer les pinces à ressort et replacer le couvercle du filtre.
8. Replacer les autres filtres dans le sens opposé de l'appareil de la même manière.

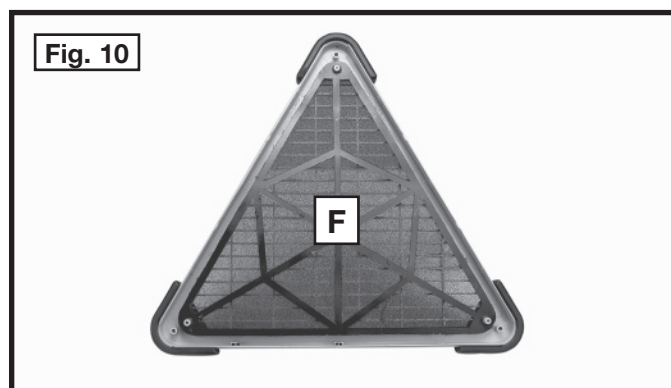
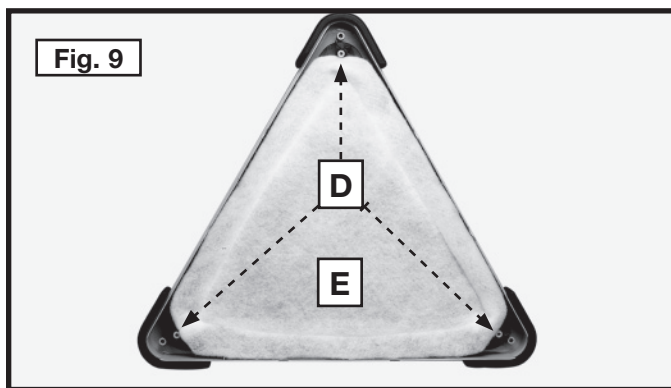

DÉMARREURS D'ÉCLAIRAGE

REMARQUE: Les démarreurs fournis avec cet appareil sont des démarreurs fluorescents standards (fs-2).

⚠ AVERTISSEMENT Débrancher l'appareil de la source d'alimentation.

1. Pour retirer le démarreur (A) Fig. 11, tourner le démarreur (A) dans le sens antihoraire jusqu'à ce qu'il s'arrête et retirer le démarreur.
2. Insérer un nouveau démarreur en alignant les deux broches (B) Fig. 12, au bout du démarreur avec deux trous (C) dans le porte-démarreur. Tourner le démarreur dans le sens horaire jusqu'à ce qu'il s'arrête.

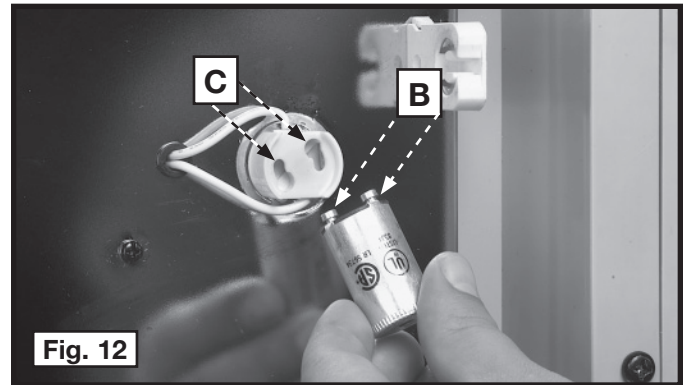
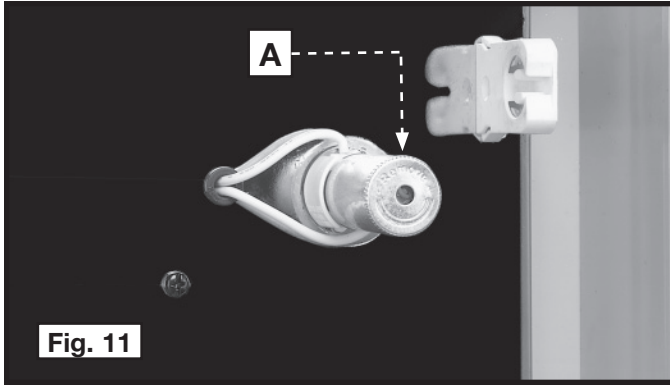

GARDER LA MACHINE PROPRE

Dégager régulièrement toutes les conduites d'air avec de l'air comprimé sec. Toutes les pièces en plastique doivent être nettoyées à l'aide d'un chiffon doux humide. NE JAMAIS utiliser de solvants pour nettoyer les pièces en plastique. Les solvants peuvent dissoudre ou endommager le matériel.

⚠ AVERTISSEMENT Porter des protections oculaire et auditive homologuées et utiliser un appareil respiratoire lors de l'utilisation d'air comprimé.

DÉMARRAGE IMPOSSIBLE

Si la machine ne démarre pas, s'assurer que les lames de la fiche du cordon d'alimentation sont bien enfoncées dans la prise de courant. Vérifier également que les fusibles ne sont pas grillés ou que le disjoncteur ne s'est pas déclenché.

SERVICE

PIÈCES DE RECHANGE

Utiliser seulement des pièces de rechange identiques. Pour obtenir une liste des pièces de rechange ou pour en commander, consulter notre site Web au **servicenet.deltamachinery.com**. Commander aussi des pièces auprès d'une succursale d'usine ou composer le 1-800-223-7278 pour le service à la clientèle et recevoir ainsi une assistance personnalisée de techniciens bien formés.

ENTRETIEN ET RÉPARATION

Tous les outils de qualité finissent par demander un entretien ou un changement de pièce. Pour de plus amples renseignements à propos de Delta Machinery, ses succursales d'usine ou un centre de réparation sous

garantie autorisé, consulter notre site Web au **www.deltamachinery.com** ou composer le 1-800-223-7278 pour le service à la clientèle. Toutes les réparations effectuées dans nos centres de réparation sont entièrement garanties contre les défauts de matériaux et de main-d'oeuvre. Nous ne pouvons garantir les réparations effectuées en partie ou totalement par d'autres.

Pour de plus amples renseignements par courrier, écrire à Delta Machinery, 4825 Highway 45 North, Jackson, Tennessee 38305, É.-U. – à l'attention de : Product Service. S'assurer d'indiquer toutes les informations figurant sur la plaque signalétique de l'outil (numéro du modèle, type, numéro de série, etc.).

ACCESSOIRES

Une ligne complète des accessoires est fournie des centres commerciaux d'usine de par votre de Porter-Cable•Delta fournisseur, de Porter-Cable•Delta, et des stations service autorisées par Porter-Cable. Veuillez visiter notre site Web **www.deltamachinery.com** pour un catalogue ou pour le nom de votre fournisseur plus proche.

▲ AVERTISSEMENT Depuis des accessoires autre que ceux offerts par Porter-Cable•Delta n'ont pas été testés avec ce produit, utilisation de tels accessoires a pu être dangereux. Pour l'exploitation sûre, seulement Porter-Cable•Delta a recommandé des accessoires devrait être utilisé avec ce produit.

GARANTIE

Pour enregistrer votre outil pour la garantie service la visite notre site Web à www.deltamachinery.com.

Garantie limitée de deux ans

Delta réparera ou remplacera, à ses frais et à sa discrétion, toute nouvelle machine Delta, pièce de rechange ou tout accessoire qui, dans des circonstances d'utilisation normale, s'est avéré défectueux en raison de défauts de matériau ou de fabrication, à condition que le client retourne le produit (transport payé d'avance) au centre de réparation de l'usine Delta ou à un centre de réparation autorisé accompagné d'une preuve d'achat et dans les deux ans de la date d'achat du produit, et fournisse à Delta une opportunité raisonnable de vérifier le défaut présumé par une inspection. La période de garantie des produits Delta réusinés est de 180 jours. Delta peut demander que les moteurs électriques soient retournés (transport payé d'avance) à un centre de réparation autorisé du fabricant du moteur en vue d'une inspection, d'une réparation ou d'un remplacement. Delta ne peut être tenu pour responsable des défauts résultants de l'usure normale, de la mauvaise utilisation, de l'abus, de la réparation ou de la modification du produit, sauf en cas d'autorisation spécifique d'un centre de réparation ou d'un représentant Delta autorisé. En aucune circonstance Delta ne peut être tenu pour responsable des dommages accidentels ou indirects résultant d'un produit défectueux. Cette garantie constitue la seule garantie de Delta et le recours exclusif des clients en ce qui concerne les produits défectueux ; toutes les autres garanties, expresses ou implicites, de qualité marchande, d'adéquation à un usage particulier, ou autre, sont expressément déclinées par Delta.

ESPAÑOL

INSTRUCCIONES DE SEGURIDAD IMPORTANTES

⚠ ADVERTENCIA Lea y entienda todas advertencias y las instrucciones operadoras antes de utilizar cualquier instrumento o el equipo. Cuando se usa instrumentos o equipo, las precauciones básicas de la seguridad siempre se deben seguir para reducir el riesgo de la herida personal. La operación impropia, la conservación o la modificación de instrumentos o equipo podrían tener como resultado el daño grave de la herida y la propiedad. Hay ciertas aplicaciones para que equipas con herramienta y el equipo se diseña. La Delta Machinery recomienda totalmente que este producto no sea modificado y/o utilizado para ninguna aplicación de otra manera que para que se diseñó.

Si usted tiene cualquiera pregunta el pariente a su aplicación no utiliza el producto hasta que usted haya escrito Delta Machinery y nosotros lo hemos aconsejado.

La forma en línea del contacto en www.deltamachinery.com

El Correo Postal: Technical Service Manager
Delta Machinery
4825 Highway 45 North
Jackson, TN 38305

(IN CANADA: 125 Mural St. Suite 300, Richmond Hill, ON, L4B 1M4)

Información con respecto a la operación segura y apropiada de este instrumento está disponible de las fuentes siguientes:

Power Tool Institute
1300 Sumner Avenue, Cleveland, OH 44115-2851
www.powertoolinstitute.org

National Safety Council
1121 Spring Lake Drive, Itasca, IL 60143-3201

American National Standards Institute, 25 West 43rd Street, 4 floor, New York, NY 10036 www.ansi.org

ANSI O1.1 Safety Requirements for Woodworking Machines, and the U.S. Department of Labor regulations www.osha.gov

GUARDE ESTAS INSTRUCCIONES!

PAUTAS DE SEGURIDAD/DEFINICIONES

Es importante para usted leer y entender este manual. La información que lo contiene relaciona a proteger SU SEGURIDAD y PREVENIR los PROBLEMAS. Los símbolos debajo de son utilizados para ayudarlo a reconocer esta información.

⚠ PELIGRO Indica una situación de inminente riesgo, la cual, si no es evitada, causará la muerte o lesiones serias.

⚠ ADVERTENCIA Indica una situación potencialmente riesgosa, que si no es evitada, podría resultar en la muerte o lesiones serias.

⚠ PRECAUCIÓN Indica una situación potencialmente peligrosa, la cual, si no es evitada, podría resultar en lesiones menores o mode-radas.

PRECAUCIÓN Usado sin el símbolo de seguridad de alerta indica una situa-ción potencialmente riesgosa la que, si no es evitada, podría causar daños en la propiedad.

PROPOSICIÓN DE CALIFORNIA 65

⚠ ADVERTENCIA Algunos tipos de aserrín creados por máquinas eléctricas de lijado, aserrado, amolado, perforado u otras actividades de la construcción, contienen materiales químicos conocidos (en el Estado de California) como causantes de cáncer, defectos de nacimiento u otros daños del aparato reproductivo. Algunos ejemplos de dichos productos químicos son:

- El plomo contenido en algunas pinturas con base de plomo
- Sílice cristalizado proveniente de los ladrillos, el cemento y otros productos de albañilería
- Arsénico y cromo de madera tratada químicamente

Su riesgo por causa de estas exposiciones varía, dependiendo de con cuánta frecuencia realice este tipo de trabajo. Para reducir su exposición a estos agentes químicos: trabaje en un área bien ventilada y trabaje con equipo de seguridad aprobado, use siempre protección facial o respirador **NIOSH/OSHA** aprobados cuando deba utilizar dichas herramientas.

NORMAS GENERALES DE SEGURIDAD

⚠ ADVERTENCIA Si no se siguen estas normas, el resultado podría ser lesiones graves.

- 1. PARA SU PROPIA SEGURIDAD, LEA EL MANUAL DE INSTRUCCIONES ANTES DE UTILIZAR LA MÁQUINA.** Al aprender la aplicación, las limitaciones y los peligros específicos de la máquina, se minimizará enormemente la posibilidad de accidentes y lesiones.
- 2. USE PROTECCIÓN DE LOS OJOS Y DE LA AUDICIÓN. USE SIEMPRE ANTEOJOS DE SEGURIDAD.** Los lentes de uso diario NO son anteojos de seguridad. USE EQUIPO DE SEGURIDAD CERTIFICADO. El equipo de protección de los ojos debe cumplir con las normas ANSI Z87.1. El equipo de protección de la audición debe cumplir con las normas ANSI S3.19.
- 3. USE INDUMENTARIA ADECUADA.** No use ropa holgada, guantes, corbatas, anillos, pulseras u otras joyas que podrían engancharse en las piezas móviles. Se recomienda usar calzado antideslizante. Use una cubierta protectora del pelo para sujetar el pelo largo.
- 4. NO UTILICE LA MÁQUINA EN UN ENTORNO PELIGROSO.** La utilización de herramientas mecánicas en lugares húmedos o mojados, o en la lluvia, puede causar descargas eléctricas o electrocución. Mantenga bien iluminada el área de trabajo para evitar tropezar o poner en peligro los brazos, las manos y los dedos.
- 5. MANTENGA TODAS LAS HERRAMIENTAS Y MÁQUINAS EN CONDICIONES ÓPTIMAS.** Mantenga las herramientas afiladas y limpias para lograr el mejor y más seguro rendimiento. Siga las instrucciones de lubricación y cambio de accesorios. Las herramientas y las máquinas mal mantenidas pueden dañar más la herramienta o la máquina y/o causar lesiones.
- 6. COMPRUEBE SI HAY PIEZAS DAÑADAS.** Antes de utilizar la máquina, compruebe si hay piezas dañadas. Compruebe la alineación de las piezas móviles, si las piezas móviles se atascan, si hay piezas rotas y toda otra situación que podría afectar su funcionamiento. Un protector o cualquier otra pieza que presente daños debe repararse o reemplazarse apropiadamente. Las piezas dañadas pueden causar daños adicionales a la máquina y/o lesiones.
- 7. MANTENGA LIMPIA EL ÁREA DE TRABAJO.** Las áreas y los bancos desordenados invitan a que se produzcan accidentes.
- 8. MANTENGA ALEJADOS A LOS NIÑOS Y A LOS VISITANTES.** El taller es un entorno potencialmente peligroso. Los niños y los visitantes pueden sufrir lesiones.
- 9. REDUZCA EL RIESGO DE UN ARRANQUE NO INTENCIONADO.** Asegúrese de que el interruptor esté en la posición de apagado antes de enchufar el cable de alimentación. En caso de un apagón, mueva el interruptor a la posición de apagado. Un arranque accidental podría causar lesiones.
- 10. UTILICE LOS PROTECTORES.** Asegúrese de que todos los protectores estén colocados en su sitio, sujetos firmemente y funcionando correctamente para prevenir lesiones.
- 11. quite las llaves de ajuste y de tuerca antes de arrancar la máquina.** Las herramientas, los pedazos de desecho y otros residuos pueden salir despedidos a alta velocidad, causando lesiones.
- 12. UTILICE LA MÁQUINA ADECUADA.** No fuerce una máquina o un aditamento a hacer un trabajo para el que no se diseñó. El resultado podría ser daños a la máquina y/o lesiones.
- 13. UTILICE ACCESORIOS RECOMENDADOS.** La utilización de accesorios y aditamentos no recomendados por Delta podría causar daños a la máquina o lesiones al usuario.
- 14. UTILICE EL CORDÓN DE EXTENSIÓN ADECUADO.** Asegúrese de que el cordón de extensión esté en buenas condiciones. Cuando utilice un cordón de extensión, asegúrese de utilizar un cordón que sea lo suficientemente pesado como para llevar la corriente que su producto tome. Un cordón de tamaño insuficiente causará una caída de la tensión de la línea, lo cual producirá una pérdida de potencia y recalentamiento. Consulte el Cuadro de cordones de extensión para obtener el tamaño correcto dependiendo de la longitud del cordón y la capacidad nominal en amperios indicada en la placa de especificaciones. En caso de duda, utilice el próximo calibre más grueso. Cuanto más pequeño sea el número de calibre, más pesado será el cordón.
- 15. SUJETE FIRMEMENTE LA PIEZA DE TRABAJO.** Utilice las abrazaderas o el tornillo cuando usted no puede asegurar el objeto en la tabla y contra la cerca a mano o cuando su mano estará peligroso cerca de la lámina (dentro de 6").
- 16. HAGA AVANZAR LA PIEZA DE TRABAJO CONTRA EL SENTIDO DE ROTACIÓN DE LA HOJA, EL CORTADOR O LA SUPERFICIE ABRASIVA.** Si la hace avanzar desde el otro sentido, el resultado será que la pieza de trabajo salga despedida a alta velocidad.
- 17. NO FUERCE LA PIEZA DE TRABAJO SOBRE LA MÁQUINA.** El resultado podría ser daños a la máquina y/o lesiones.
- 18. NO INTENTE ALCANZAR DEMASIADO LEJOS.** Una pérdida del equilibrio puede hacerle caer en una máquina en funcionamiento, causándole lesiones.
- 19. NO SE SUBA NUNCA A LA MÁQUINA.** Se podrían producir lesiones si la herramienta se inclina o si usted hace contacto accidentalmente con la herramienta de corte.
- 20. NO DEJE NUNCA DESATENDIDA LA MÁQUINA CUANDO ESTÉ EN MARCHA. APÁGUELA.** No deje la máquina hasta que ésta se detenga por completo. Un niño o un visitante podría resultar lesionado.
- 21. APAGUE LA MÁQUINA Y DESCONÉCTELA DE LA FUENTE DE ALIMENTACIÓN** antes de instalar o quitar accesorios, antes de ajustar o cambiar configuraciones o al realizar reparaciones. Un arranque accidental puede causar lesiones.
- 22. HAGA SU TALLER A PRUEBA DE NIÑOS CON CANDADOS E INTERRUPTORES MAESTROS O QUITANDO LAS LLAVES DE ARRANQUE.** El arranque accidental de una máquina por un niño o un visitante podría causar lesiones.
- 23. MANTÉNGASE ALERTA, FÍJESE EN LO QUE ESTÁ HACIENDO Y USE EL SENTIDO COMÚN. NO UTILICE LA MÁQUINA CUANDO ESTÉ CANSADO O BAJO LA INFLUENCIA DE DROGAS, ALCOHOL O MEDICAMENTOS.** Un momento de distracción mientras se estén utilizando herramientas mecánicas podría causar lesiones.
- 24. ⚠ ADVERTENCIA EL USO DE ESTA HERRAMIENTA PUEDE GENERAR Y DISPERSAR POLVO U OTRAS PARTICULAS SUSPENDIDAS EN EL AIRE, INCLUYENDO POLVO DE MADERA, POLVO DE SÍLICE CRISTALINA Y POLVO DE ASBESTO.** Dirija las partículas de modo que se alejen de la cara y del cuerpo. Utilice siempre la herramienta en un área bien ventilada y proporcione un medio apropiado de remoción de polvo. Use un sistema de recolección de polvo en todos los lugares donde sea posible. La exposición al polvo puede causar lesiones respiratorias graves y permanentes u otras lesiones graves y permanentes, incluyendo silicosis (una enfermedad pulmonar grave), cáncer y muerte. Evite aspirar el polvo y evite el contacto prolongado con el polvo. Si se permite que el polvo entre en la boca o en los ojos, o que se deposite en la piel, se puede promover la absorción de material nocivo. Use siempre protección respiratoria aprobada por NIOSH/OSHA que se ajuste apropiadamente y sea adecuada para la exposición al polvo, y lávese las áreas expuestas con agua y jabón.

NORMAS ESPECÍFICAS ADICIONALES DE SEGURIDAD

⚠ ADVERTENCIA Si no se siguen estas normas, el resultado podría ser lesiones personales graves.

⚠ PELIGRO **PELIGRO: NO UTILICE ESTA UNIDAD PARA FILTRAR POLVO METÁLICO.** Al combinar polvo de madera y polvo metálico se puede crear un peligro de explosión o de incendio. Esta unidad está diseñada para filtrar solamente atmósferas no explosivas.

⚠ ADVERTENCIA **NO UTILICE ESTA UNIDAD PARA DISIPAR VAPORES O HUMO.** Este limpiador de aire está diseñado para utilizarse en lugares donde solamente haya presente polvo seco suspendido en el aire. Su utilización debe limitarse a atmósferas no metálicas no explosivas.

1. **NO UTILICE ESTA UNIDAD HASTA QUE ESTÉ COMPLETAMENTE MONTADA E INSTALADA DE ACUERDO CON LAS INSTRUCCIONES.**
2. **OBTenga ASESORAMIENTO DE SU SUPERVISOR, INSTRUCTOR U OTRA PERSONA CALIFICADA** si no está completamente familiarizado con la utilización de esta unidad.
3. **SIGA TODOS LOS CÓDIGOS DE CABLEADO** y todas las conexiones eléctricas recomendadas.
4. **NO LEVANTE ESTA UNIDAD POR EL CABLE DE ALIMENTACIÓN.** No use el cable de alimentación como dispositivo para colgar.
5. **ANCLE FIRMEMENTE ESTA UNIDAD A UNA ESTRUCTURA DE SOPORTE** cuando la suspenda del techo. Mantenga siempre un mínimo de 7 pies entre la parte inferior de la unidad y la superficie del piso, para permitir que haya suficiente espacio de franqueo vertical. Use únicamente una cadena con capacidad nominal de carga de trabajo de 150 lb como mínimo, con el fin de sujetar adecuadamente la unidad. Use ganchos en S de acero que tengan un diámetro de al menos 1/4 de pulgada para suspender la unidad del techo. Los pernos de tipo rosca para madera que se utilicen para suspender la unidad del techo deben enroscarse al menos 1-1/2 pulgadas en los miembros estructurales de soporte.

6. **MENTE CON ABRAZADERAS EN LA SUPERFICIE DE TRABAJO CUANDO SE UTILICE EN UNA APLICACIÓN PORTÁTIL,** para eliminar el movimiento potencial y/o los daños por causa de caída.
7. **ASEGÚRESE DE QUE LAS ÁREAS DE ADMISIÓN Y DE ESCAPE ESTÉN DESPEJADAS ANTES DE ARRANCAR LA UNIDAD.**
8. **MANTENGA LOS BRAZOS, LAS MANOS Y LOS DEDOS ALEJADOS DEL VENTILADOR.** Evite toda exposición a las partes giratorias.
9. **NO UTILICE ESTA UNIDAD SI NO TIENE LOS FILTROS COLOCADOS EN SU SITIO.**
10. **NO INTENTE QUITAR NI REEMPLAZAR EL FILTRO O LOS FILTROS MIENTRAS LA UNIDAD ESTÉ EN MARCHA.** Asegúrese de que la unidad esté desconectada de la fuente de alimentación.
11. **MANTENGA LA UNIDAD EN CONDICIONES ÓPTIMAS.** Mantenga limpios los filtros para lograr un rendimiento óptimo. Siga todas las instrucciones para cambiar y limpiar los filtros.
12. **ALMACENE ESTA UNIDAD EN UN LUGAR** que elimine el potencial de daños al cable de alimentación. Guarde de manera segura el cable de alimentación en la unidad para eliminar los peligros de tropiezo.
13. **APAGUE LA UNIDAD Y DESCONÉCTELA DE LA FUENTE DE ALIMENTACIÓN** antes de instalar o quitar accesorios, o cuando haga reparaciones.

GUARDE ESTAS INSTRUCCIONES.

Consúltelas a menudo y úselas para instruir a otros.

CONEXIONES A LA FUENTE DE ALIMENTACIÓN

Debe utilizarse un circuito eléctrico independiente para las máquinas. Este circuito debe tener alambre de no menos del No. 12 y debe estar protegido con un fusible de acción retardada de 20 A. Si se utiliza un cordón de extensión, utilice únicamente cordones de extensión de tres alambres que tengan enchufes de tipo de conexión a tierra con tres terminales y un receptáculo coincidente que acepte el enchufe de la máquina. Antes de conectar el máquina a la línea de alimentación, asegúrese de que el interruptor(s) esté en la posición de apagado y cerciórese de que la corriente eléctrica tenga las mismas características que las que estén indicadas en la máquina. Todas las conexiones a la línea de alimentación deben hacer buen contacto. El funcionamiento a bajo voltaje dañará el máquina.

⚠ PELIGRO No exponga la máquina a la lluvia ni la utilice en lugares húmedos.

ESPECIFICACIONES DEL MOTOR

La máquina está cableada para corriente alterna de 120 V, 60 Hz. Antes de conectar la máquina a la fuente de alimentación, asegúrese de que el interruptor esté en la posición de apagado.

INSTRUCCIONES DE CONEXIÓN A TIERRA

⚠ PELIGRO Esta máquina debe estar conectada a tierra mientras se esté utilizando, para proteger al operador contra las descargas eléctricas.

1. Todas las máquinas conectadas con cordón conectadas a tierra:

En caso de mal funcionamiento o avería, la conexión a tierra proporciona una ruta de resistencia mínima para la corriente eléctrica, con el fin de reducir el riesgo de descargas eléctricas. Esta máquina está equipada con un cordón eléctrico que tiene un conductor de conexión a tierra del equipo y un enchufe de conexión a tierra. El enchufe debe enchufarse en un tomacorriente coincidente que esté instalado y conectado a tierra adecuadamente, de acuerdo con todos los códigos y ordenanzas locales.

No modifique el enchufe suministrado. Si el enchufe no cabe en el tomacorriente, haga que un electricista calificado instale el tomacorriente apropiado.

La conexión inapropiada del conductor de conexión a tierra del equipo puede dar como resultado riesgo de descargas eléctricas. El conductor con aislamiento que tiene una superficie exterior de color verde con o sin franjas amarillas es el conductor de conexión a tierra del equipo. Si es necesario reparar o reemplazar el cordón eléctrico o el enchufe, no conecte el conductor de conexión a tierra del equipo a un terminal con corriente.

Consulte a un electricista competente o a personal de servicio calificado si no entiende completamente las instrucciones de conexión a tierra o si tiene dudas en cuanto a si la máquina está conectada a tierra apropiadamente.

Utilice únicamente cordones de extensión de tres alambres que tengan enchufes de tipo de conexión a tierra con tres terminales y receptáculos de tres conductores que acepten el enchufe de la máquina, tal como se muestra en la Fig. A.

Repare o reemplace inmediatamente los cordones dañados o desgastados.

2. Máquinas conectadas con cordón conectadas a tierra diseñadas para utilizarse en un circuito de alimentación que tenga una capacidad nominal de menos de 150 V:

Si la máquina está diseñada para utilizarse en un circuito que tenga un tomacorriente parecido al que se ilustra en la Fig. A, la máquina tendrá un enchufe de conexión a tierra que se parece al enchufe ilustrado en la Fig. A. Puede utilizarse un adaptador temporal, que se parece al adaptador ilustrado en la Fig. B, para conectar este enchufe a un receptáculo coincidente de dos conductores, tal como se muestra en la Fig. B, si no se dispone de un tomacorriente conectado a tierra apropiadamente. El adaptador temporal debe utilizarse solamente hasta que un electricista calificado pueda instalar un tomacorriente conectado a tierra apropiadamente. La orejeta, lengüeta, etc., rígida de color verde que sobresale del adaptador debe conectarse a una toma de tierra permanente, como por ejemplo una caja tomacorriente conectada a tierra adecuadamente. Siempre que se utilice un adaptador, debe sujetarse en su sitio con un tornillo de metal.

NOTA: En Canadá, el uso de un adaptador temporal no está permitido por el Código Eléctrico Canadiense.

⚠ PELIGRO En todos los casos, asegúrese de que el receptáculo en cuestión esté conectado a tierra adecuadamente. Si no está seguro, haga que un electricista calificado compruebe el receptáculo.

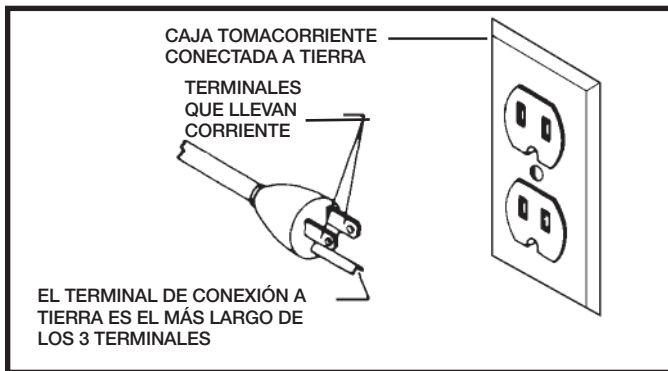

Fig. A

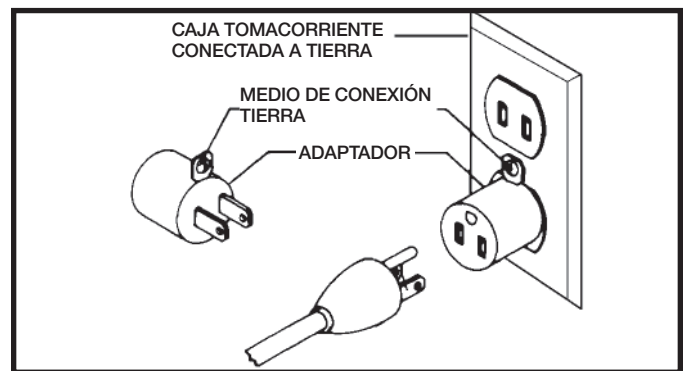

Fig. B

CORDONES DE EXTENSIÓN

⚠ ADVERTENCIA Utilice cordones de extensión apropiados. Asegúrese de que el cordón de extensión esté en buenas condiciones y de que sea un cordón de extensión de tres alambres que tenga un enchufe de tipo de conexión a tierra con tres terminales y un receptáculo coincidente que acepte el enchufe de la máquina. Cuando utilice un cordón de extensión, asegúrese de emplear un cordón que sea lo suficientemente pesado como para llevar la corriente de la máquina. Un cordón de tamaño insuficiente causará una caída de la tensión de la línea eléctrica que dará como resultado pérdida de potencia y recalentamiento. En la Fig. D1 se muestra el calibre correcto que debe utilizarse dependiendo de la longitud del cordón. En caso de duda, utilice el siguiente calibre más pesado. Cuanto más pequeño sea el número de calibre, más pesado será el cordón.

CORDÓN DE EXTENSIÓN DE CALIBRE MÍNIMO			
TAMAÑOS RECOMENDADOS PARA USO CON MÁQUINAS ELÉCTRICAS ESTACIONARIAS			
Capacidad Nominal En Amperios	Voltios	Longitud Total Del Cordón En Pies	Calibre Del Cordón De Extensión
0-6	120	Hasta 25	18 AWG
		25-50	16 AWG
		50-100	16 AWG
		100-150	14 AWG
6-10	120	Hasta 25	18 AWG
		25-50	16 AWG
		50-100	14 AWG
		100-150	12 AWG
10-12	120	Hasta 25	16 AWG
		25-50	16 AWG
		50-100	14 AWG
		100-150	12 AWG
12-16	120	Hasta 25	14 AWG
		25-50	12 AWG
		NO SE RECOMIENDA LONGITUDES MAYOR DE 50 PIES	

Fig. D1

DESCRIPCIÓN FUNCIONAL

PREFACIO

El purificador de aire Delta AP100 ofrece todos los beneficios del aire limpio junto con una lámpara portátil. Cuenta con un motor de inducción de 120 voltios, filtrado de aire en dos etapas y dos tubos de luz fluorescente integrados y aditamentos para su instalación. Con una capacidad de 450 CFM (pies cúbicos por minuto), un prefiltro para partículas de tamaño grande y un filtro interior de cinco micrones, el AP100 reduce significativamente el polvo del aserrín de la madera y elimina así las preocupaciones relacionadas con la limpieza y la salud. Además, el modelo AP100 cuenta con dos luces integradas para iluminación local en aplicaciones de acabado y pernos de anilla para colgar el purificador de aire de modo que no obstruya el área de trabajo en el taller.

NOTA: La foto del cubierta del manual ilustra el modelo de production actual. Todas las demas ilustraciones son solamente representativas y es posible que no muestren el color, el etiquetado y los accesorios reales.

CONTENIDO DE CARTON



1. Depurador de Aire
2. Tire De la Cuerda (2)
3. Pernos de anilla 5/16-18x1½ (4)
4. Tuercas de pestaña de 5/16-18 (4)

DESEMPAQUETADO Y LIMPIEZA

Desembale cuidadosamente la máquina y todos los elementos sueltos del o los contenedores de envío. Retire el aceite anticorrosivo de las superficies sin pintura con un paño suave humedecido con alcohol mineral, solvente o alcohol desnaturalizado.

⚠ PRECAUCIÓN No use solventes volátiles como gasolina, nafta, acetona o solvente de barniz para limpiar la máquina.

Luego de limpiar, cubra las superficies sin pintura con cera en pasta de buena calidad que se utiliza para los pisos del hogar.

ENSAMBLAJE

⚠ ADVERTENCIA Para su propia seguridad, no conecte la maquina a la fuente de energia hasta que la maquina haya sido ensamblada por completo y usted haya leído y entendido completamente el manual del propietario.

HERRAMIENTAS DE ENSAMBLAJE REQUERIDAS

No se requiere ningunas herramientas de la asamblea.

ESTIMACIÓN DEL TIEMPO DE ENSAMBLAJE

La asamblea para esta máquina es 30 minutos.

CORDONES DE TIRO

Introduzca el cordón (A) Fig. 1 dentro del enganche del cordón de tiro (B). Repita este proceso con el cordón de tiro restante.

TUBOS FLUORESCENTES (NO SE INCLUYEN)

IMPORTANTE: Este dispositivo utiliza tubos fluorescentes estándar de 18 x1 pulgadas (45.72 x 2.54 cm) y 15 vatios.

1. Introduzca uno de los extremos del tubo (A) Fig. 2, a través de la ranura (B), repita el procedimiento con el otro extremo del tubo.
2. Gire el tubo un cuarto de vuelta para fijarlo en su sitio.
4. Repita todo este proceso para el otro tubo.

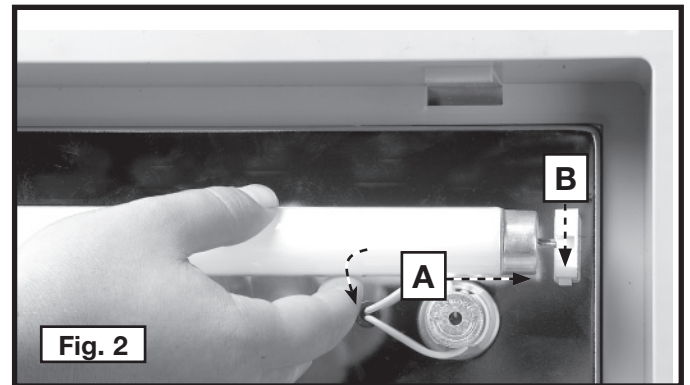
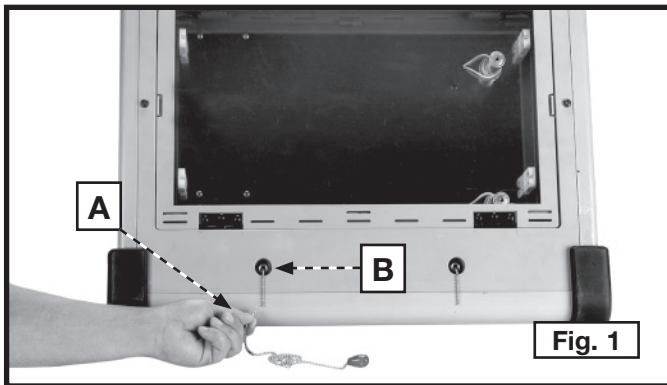

MONTANDO EL DEPURADOR DE AIRE AL TECHO O SOPORTE ELEVADO

1. Rosque una Fig. 3 de la tuerca del reborde 5/16-18 (B), sobre el "perno del ojo un 5/16-18x1½ (C).
2. Rosque Fig. 3 del perno de argolla (C), en el agujero (D).

NOTA: Pernos de argolla del hilo de rosca en por lo menos ocho vueltas completas.

3. Apriete la Fig. 3 de la tuerca del reborde (B), contra el filtro de aire.
4. Repita este proceso para el agujero restante en la tapa del filtro de aire según lo demostrado en Fig. 4.

⚠ ADVERTENCIA Esta herramienta pesa 40 libras. Asegurese que la unidad este afianzada de manera segura durante el montaje a un soporte de techo o soporte elevado.

⚠ ADVERTENCIA Amas afiance la herramienta de montaje a moros de piedra en seco, armazones o losetas de tech abatible, u otros miembros no estructurales..

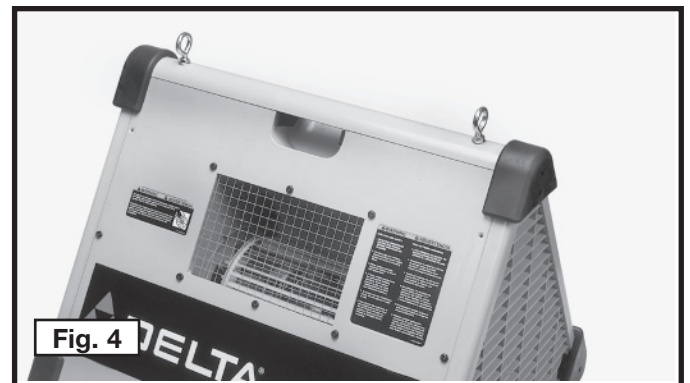
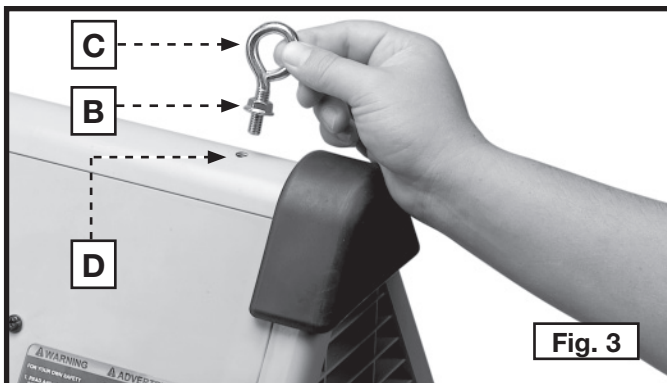

⚠ PRECAUCIÓN Cuando el depurador de aire vaya a ser suspendido del techo o de otro soporte elevado, use gancho-S que sean un mínimo de 1/4" de acero.

⚠ PRECAUCIÓN Rosque todos los ganchos a menos de 1-1/2" en el sostenido estructural.

⚠ PRECAUCIÓN Mantenga un espacio mínimo de siete pies entre el fondo del depurador de aire y la superficie del piso.

⚠ ADVERTENCIA **Do not use rope, cable, or power cord to suspend the unit from the ceiling. Use chain rated for a minimum of a 150 lb. working load.**

IMPORTANTE: El limpiador de aire funcionará con mayor eficiencia cuando el flujo de aire no se encuentre restringido. No sitúe la unidad en una esquina ni cerca de conductos de calefacción o enfriamiento.

OPERACIÓN

CONTROLES Y AJUSTES OPERACIONALES

CORD SWITCH

El Depurador de Aire viene equipado con un interruptor oscilante en línea (A) Fig. 5, localizado en el cordón de energía (B). Para arrancar o detener el motor, haga presión hacia abajo sobre el interruptor oscilante.

⚠ WARNING Cerciórese que el interruptor (C) Fig. 5 está en la posición apagado (OFF) antes de conectar la cuerda del poder. En caso de un fallo del suministro eléctrico, mueva el interruptor a la posición apagado (OFF). Una compañía nueva accidental puede causar la herida.

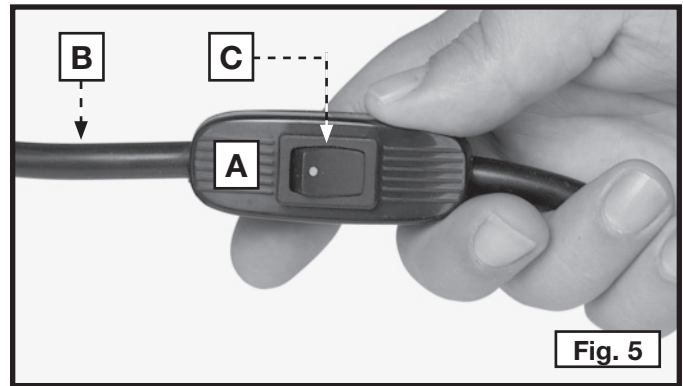

INTERRUPTORES DE CORDÓN PARA EL MOTOR Y LA LUZ

NOTA: El interruptor de cordón debe estar en la posición de encendido ("on").

Para empezar y parar el motor más limpio aéreo, baje en el motor tira cuerda (C) Fig. 6. El motor tira cuerda (C) tiene un icono de ventilador para indicar el motor tira cuerda.

Para prender la luz y "LEJOS", baja en la luz tira cuerda (D) Fig. 6. La luz tira cuerda (D) tiene un icono de bombilla para indicar la luz tira cuerda.

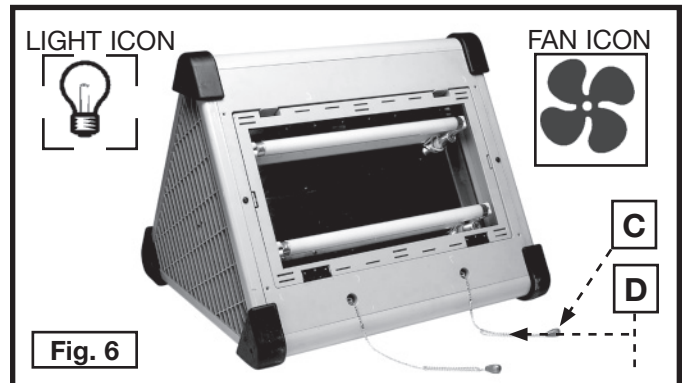

UTILIZAR LA MAQUINA

NOTA: El depurador de aire puede producir un ligero olor durante las primeras cuantas horas de funcionamiento debido al revestimiento protector que se aplica a los componentes internos. Este olor se disipará y debe hacerse caso omiso de él.

CAUTION **Jamás ponga el depurador de aire en funcionamiento sin que los filtros de aire estén en sus sitios.**

El filtro de aire se puede utilizar en la posición de arriba, en un banco de trabajo, o en el piso.

El limpiador de aire AP100 de Delta puede utilizarse en:

- usos que enarenan.
- usos que asieran.
- usos de la pared seca.
- cualquier otro uso donde está un factor el polvo no-metálico.

LOCALIZACION DE FALLAS

Para obtener asistencia para su máquina, visite nuestro sitio Web en www.deltamachinery.com para tener acceso a una lista de centros de servicio o llame a la línea de ayuda de Delta Machinery al 1-800-223-7278. (En Canadá, llame al 1-800-463-3582.)

MANTENIMIENTO

REEMPLAZO Y LIMPIEZA DE LOS FILTROS

⚠ ADVERTENCIA Desconecte la máquina de fuente de energía.

1. Quite los seis tornillos (A) Fig. 7, de la cubierta del filtro.
2. Tire de la cubierta del filtro (C) Fig. 8, para quitarla de la máquina.

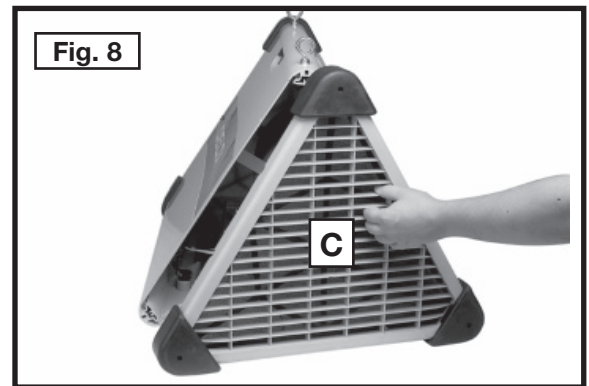
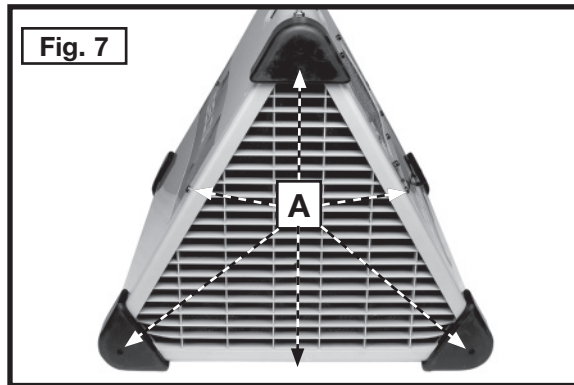

3. Quite los tres clips de resorte (D) Fig. 9.
4. Quite el filtro tipo de bolsa (E) Fig. 9.
5. Quite el prefiltro (F) Fig. 10.
6. Dependiendo de la condición, usted puede o limpiar o reemplazar los filtros (E) Fig. 9 y (F) Fig. 10. Limpie los filtros o con un vac o con aire comprimido.

⚠ PRECAUCIÓN El aire comprimido puede ser peligroso. Para la seguridad del operario, no sobrepase una presión de aire de 30 psi ni apunte la tobera de aire hacia ninguna persona ni hacia su propio cuerpo. Utilice gafas de seguridad y una careta guardapolvo siempre cuando vaya a realizar dicho procedimiento.

7. Realice este procedimiento en el revés para instalar los filtros.
8. Vuelva a colocar los otros filtros del lado opuesto de la máquina usando el mismo procedimiento.

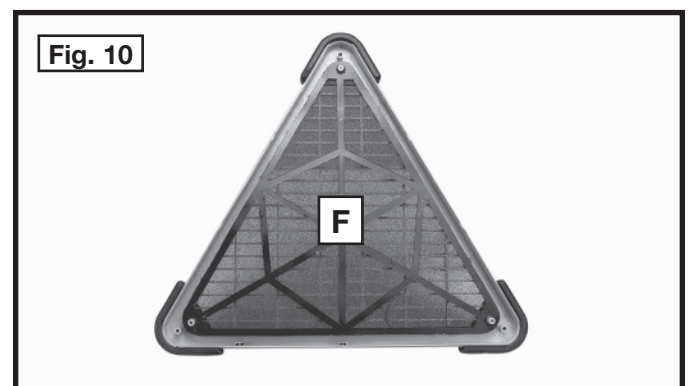
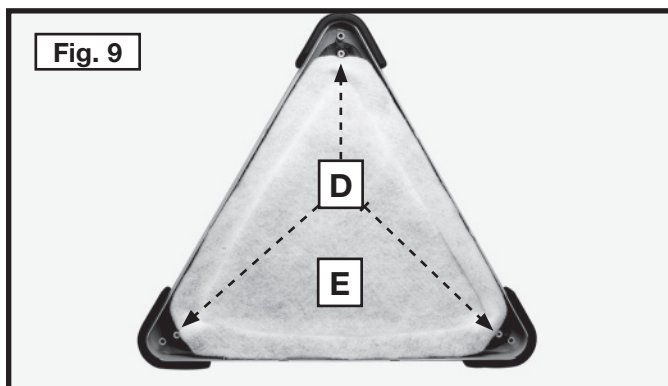

ARRANCADORES

NOTA: Este dispositivo se suministra con arrancadores fluorescentes estandar (FS-2).

⚠ ADVERTENCIA Desconecte la máquina de fuente de energía.

1. Para quitar el arrancador (A) Fig. 11, gírelo (A) en sentido contrario al de las agujas del reloj hasta que se detenga o tope, después tire del arrancador para sacarlo.
2. Introduzca un arrancador nuevo alineando las dos clavijas (B) Fig. 12 ubicadas en el extremo del arrancador con los dos orificios (C) del porta arrancador. Gire el arrancador en el sentido de las agujas del reloj hasta que se detenga. clockwise until it stops.

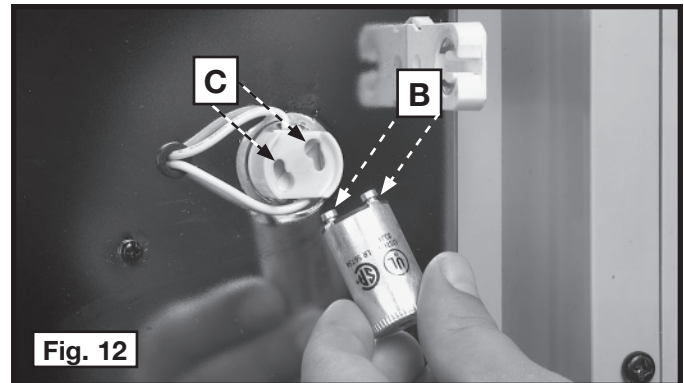
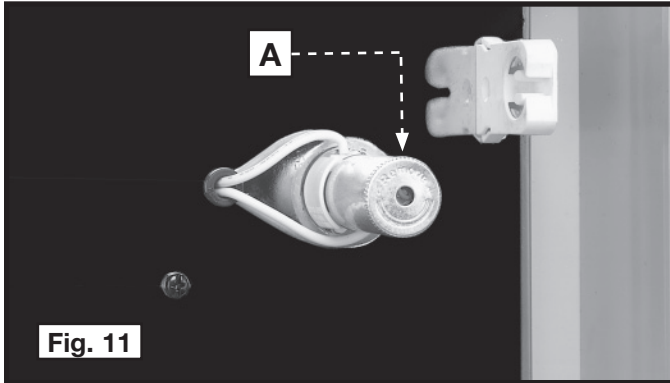

KEEP THE UNIT CLEAN

Periodically blow out all air passages with dry compressed air. All plastic parts should be cleaned with a soft damp cloth. NEVER use solvents to clean plastic parts. They could possibly dissolve or otherwise damage the material.

⚠ WARNING Wear certified safety equipment for eye, hearing and respiratory protection while using compressed air.

FAILURE TO START

Should your unit fail to start, check to make sure the prongs on the cord plug are making good contact in the outlet. Also, check for blown fuses or open circuit breakers in the line.

SERVICE

REPLACEMENT PARTS

Use only identical replacement parts. For a parts list or to order parts, visit our website at servicenet.deltamachinery.com. You can also order parts from your nearest factory-owned branch, or by calling our Customer Care Center at 1-800-223-7278 to receive personalized support from highly-trained technicians.

SERVICE AND REPAIRS

All quality tools will eventually require servicing and/or replacement of parts. For information about Delta Machinery, its factory-owned branches, or an Authorized Warranty

Service Center, visit our website at www.deltamachinery.com or call our Customer Care Center at 1-800-223-7278. All repairs made by our service centers are fully guaranteed against defective material and workmanship. We cannot guarantee repairs made or attempted by others.

You can also write to us for information at Delta Machinery, 4825 Highway 45 North, Jackson, Tennessee 38305 - Attention: Product Service. Be sure to include all of the information shown on the nameplate of your tool (model number, type, serial number, etc.)

ACCESSORIES

A complete line of accessories is available from your Delta Supplier, Porter-Cable • Delta Factory Service Centers, and Delta Authorized Service Stations. Please visit our Web Site www.deltamachinery.com for a catalog or for the name of your nearest supplier.

▲ WARNING Since accessories other than those offered by Delta have not been tested with this product, use of such accessories could be hazardous. For safest operation, only Delta recommended accessories should be used with this product.

WARRANTY

To register your tool for warranty service visit our website at www.deltamachinery.com.

Two Year Limited New Product Warranty

Delta will repair or replace, at its expense and at its option, any new Delta machine, machine part, or machine accessory which in normal use has proven to be defective in workmanship or material, provided that the customer returns the product prepaid to a Delta factory service center or authorized service station with proof of purchase of the product within two years and provides Delta with reasonable opportunity to verify the alleged defect by inspection. For all refurbished Delta product, the warranty period is 180 days. Delta may require that electric motors be returned prepaid to a motor manufacturer's authorized station for inspection and repair or replacement. Delta will not be responsible for any asserted defect which has resulted from normal wear, misuse, abuse or repair or alteration made or specifically authorized by anyone other than an authorized Delta service facility or representative. Under no circumstances will Delta be liable for incidental or consequential damages resulting from defective products. This warranty is Delta's sole warranty and sets forth the customer's exclusive remedy, with respect to defective products; all other warranties, express or implied, whether of merchantability, fitness for purpose, or otherwise, are expressly disclaimed by Delta.

The following are trademarks of PORTER-CABLE • DELTA (Las siguientes son marcas registradas de PORTER-CABLE • DELTA S.A.) (Les marques suivantes sont des marques de fabricant de la PORTER-CABLE • DELTA): Auto-Set[®], BAMMER[®], B.O.S.S.[®], Builder's Saw[®], Contractor's Saw[®], Contractor's Saw II[™], Delta[®], DELTACRAFT[®], DELTAGRAM[™], Delta Series 2000[™], DURATRONIC[™], Emc^{2™}, FLEX[®], Flying Chips[™], FRAME SAW[®], Grip Vac[™], Homecraft[®], Jet-Lock[®], JETSTREAM[®], Kickstand[®], LASERLOC[®], MICRO-SET[®], Micro-Set[®], MIDI LATHE[®], MORTEN[™], NETWORK[™], OMNIJIG[®], POCKET CUTTER[®], PORTA-BAND[®], PORTA-PLANE[®], PORTER-CABLE[®]&(design), PORTER-CABLE[®]PROFESSIONAL POWER TOOLS, PORTER-CABLE REDEFINING PERFORMANCE[™], Posi-Matic[®], Q-3[®]&(design), QUICKSAND[®]&(design), QUICKSET[™], QUICKSET II[®], QUICKSET PLUS[™], RIPTIDE[™]&(design), SAFE GUARD II[®], SAFE-LOC[®], Sanding Center[®], SANDTRAP[®]&(design), SAW BOSS[®], Sawbuck[™], Sidekick[®], SPEED-BLOC[®], SPEEDMATIC[®], SPEEDTRONIC[®], STAIR EASE[®], The American Woodshop[®]&(design), The Lumber Company[®]&(design), THE PROFESSIONAL EDGE[®], THE PROFESSIONAL SELECT[®], THIN-LINE[™], TIGER[®], TIGER CUB[®], TIGER SAW[®], TORQBUSTER[®], TORQ-BUSTER[®], TRU-MATCH[™], TWIN-LITE[®], UNIGUARD[®], Unifence[®], UNIFEEDER[™], Unihead[®], Uniplane[™], Unirip[®], Unisaw[®], Univise[®], Versa-Feeder[®], VERSA-PLANE[®], WHISPER SERIES[®], WOODWORKER'S CHOICE[™].

Trademarks noted with [™] and [®] are registered in the United States Patent and Trademark Office and may also be registered in other countries. Las Marcas Registradas con el signo de [™] y [®] son registradas por la Oficina de Registros y Patentes de los Estados Unidos y también pueden estar registradas en otros países. Marques déposées, indiquées par la lettre [™] et [®], sont déposées au Bureau des brevets d'invention et marques déposées aux Etats-Unis et pourraient être déposées aux autres pays.



Delta Machinery
4825 Highway 45 North
Jackson, TN 38305
www.deltamachinery.com

Free Manuals Download Website

<http://myh66.com>

<http://usermanuals.us>

<http://www.somanuals.com>

<http://www.4manuals.cc>

<http://www.manual-lib.com>

<http://www.404manual.com>

<http://www.luxmanual.com>

<http://aubethermostatmanual.com>

Golf course search by state

<http://golfingnear.com>

Email search by domain

<http://emailbydomain.com>

Auto manuals search

<http://auto.somanuals.com>

TV manuals search

<http://tv.somanuals.com>