



**FastAction™ Fold Sport
Click Connect™**

• Owner's Manual • Manual del propietario

www.gracobaby.com

WARNING

Failure to follow these warnings and the assembly instructions could result in serious injury or death.

- **PLEASE SAVE OWNER'S MANUAL FOR FUTURE USE.**
- **ADULT ASSEMBLY REQUIRED.**
- **NEVER LEAVE** child unattended. Always keep child in view while in stroller.
- **AVOID SERIOUS INJURY** from falling or sliding out. Always use seat belt. After fastening buckles, adjust belts to get a snug fit around your child.
- **AVOID FINGER ENTRAPMENT:** Use care when folding and unfolding the stroller. Be certain the stroller is fully erected and latched before allowing your child near the stroller.
- **AVOID STRANGULATION.** DO NOT place items with a string around your child's neck, suspend strings from this product, or attach strings to toys.
- **NEVER USE STROLLER ON STAIRS** or escalators. You may suddenly lose control of the stroller or your child may fall out. Also, use extra care when going up or down a step or curb.
- **STROLLER TO BE USED** only at walking speed. Product not intended for use while jogging, skating, etc.
- **USE OF THE STROLLER** with a child weighing more than 50 lbs (22.7 kg) or taller than 45 in. (114.3 cm) will cause excessive wear and stress on the stroller. Use the stroller with only one child at a time.
- **TO PREVENT TIPPING,** do not place more than 3 lbs (1.4 kg) on the parent's tray.
- **TO AVOID BURNS,** never put hot liquids in the parent's tray.
- **TO PREVENT A HAZARDOUS, UNSTABLE CONDITION,** never place purses, shopping bags, parcels or accessory items on the handle or canopy.
- **TO PREVENT A HAZARDOUS, UNSTABLE CONDITION,** do not place more than 10 lbs (4.5 kg) total in the storage basket including the 2 lbs (0.9 kg) in the basket pocket.
- **DO NOT** use storage basket as a child carrier.
- **NEVER PLACE** child in the stroller with head toward front of stroller.
- **NEVER ALLOW YOUR STROLLER** to be used as a toy.
- **DISCONTINUE USING YOUR STROLLER** should it become damaged or broken.
- **PRODUCT NOT INTENDED** for use with roller skates or in-line skates.

WARNING

USING GRACO® INFANT CAR SEAT WITH STROLLER:

- **USE ONLY A GRACO® SNUGRIDE® CLICK CONNECT™ CAR SEAT** with this travel system. (Not intended for use with SnugRide®, SnugRide® 30, SnugRide® 32, SnugRide® 35, Infant Safeseat™, AUTOBABY, LOGICO S, JUNIORBABY and ASSURA infant car seats.) Improper use of this stroller with other manufacturers' car seats may result in serious injury or death.
- **READ THE MANUAL** provided with your Graco car seat before using it with your stroller.
- **ALWAYS SECURE** your child with the car seat harness when using the car seat in the stroller. If your child is already in the car seat, check that the child is secured with the harness.



ADVERTENCIA

No observar estas advertencias y las instrucciones de armado podría resultar en lesiones serias o la muerte.

- **POR FAVOR, GUARDE EL MANUAL DEL PROPIETARIO PARA USO FUTURO.**
- **REQUIERE QUE LO ARME UN ADULTO.**
- **NUNCA DEJE** al niño sin supervisión. Mantenga al niño siempre a la vista cuando esté en el cochecito.
- **EVITE SERIAS LESIONES** de caídas o resbalos. Use siempre el cinturón de seguridad. Después de ajustar las hebillas, ajuste las correas para obtener un calce apretado alrededor de su niño.
- **EVITE AGARRARLE LOS DEDOS:** Use cuidado cuando pliega y despliega el cochecito. Asegúrese de que el cochecito esté completamente armado y trabado antes de permitir que el niño se acerque al mismo.
- **EVITE LA ESTRANGULACIÓN.** NO ponga artículos con un cordón alrededor del cuello del niño, suspenda cordones de este producto ni ponga cordones a los juguetes.
- **NUNCA USE EL COHECITO EN ESCALERAS** o escaleras mecánicas. Podría perder repentinamente el control del cochecito o el niño podría caerse. Además, use mucho cuidado cuando sube o baja un escalón o borde.
- **EL COHECITO DEBE SER USADO** solamente a velocidad de caminar. El producto no está destinado para usarlo mientras está corriendo, patinando, etc.
- **USAR EL COHECITO** con un niño que pesa más de 50 libras (22.7 kg) o más alto de 45 pulgadas (114.3 cm) causará un desgaste y tensión excesiva en el cochecito. Use el cochecito solamente con un niño por vez.
- **PARA PREVENIR QUE SE TUMBE,** no ponga más de 1.4 kg (3 libras) sobre la bandeja.
- **PARA EVITAR QUEMADURAS,** nunca ponga líquidos calientes en la bandeja para padres.
- **PARA PREVENIR UNA SITUACIÓN PELIGROSA Y INESTABLE,** nunca ponga carteras, bolsas, paquetes o accesorios en la manija o capota.
- **PARA PREVENIR UNA SITUACIÓN PELIGROSA E INESTABLE,** no ponga más de un total de 4.5 kg (10 libras) en la canasta de almacenamiento, incluyendo los 0.9 kg (2 libras) en el bolsillo de la canasta.
- **NO** use la canasta de almacenamiento como transportador para niños.

⚠️ ADVERTENCIA

- **NUNCA PONGA** a un niño en el cochecito con la cabeza hacia el frente del cochecito.
- **NUNCA DEJE QUE SU PRODUCTO SE USE** como un juguete.
- **DEJE DE USAR EL COCHECITO** en caso de que esté dañado o roto.
- **ESTE PRODUCTO NO FUE DISEÑADO** para usarlo con patines sobre ruedas o patines en línea.

USO DEL TRANSPORTADOR PARA BEBÉ GRACO® CON EL COCHECITO:



- **USE SOLAMENTE UN TRANSPORTADOR SNUGRIDE® CLICK CONNECT™ DE GRACO®** en este sistema de viaje. (No debe usarse con SnugRide®, SnugRide® 30, SnugRide® 32, SnugRide® 35, Infant SafeSeat™, AUTOBABY, LOGICO S, JUNIORBABY y asientos de automóvil para bebé ASSURA.) El uso inadecuado de este cochecito con asientos para automóvil de otros fabricantes podría resultar en lesiones serias o la muerte.
- **LEA EL MANUAL** incluido con su transportador Graco antes de usarlo con su cochecito.
- **ASEGURE SIEMPRE** a su niño con el arnés del transportador cuando usa el transportador en el cochecito. Si su niño ya está en el transportador, verifique que esté asegurado con el arnés.

Parts list • Lista de las piezas

Check that you have all the parts for this model **BEFORE** assembling your product. If any parts are missing, call Customer Service.

No tools required.

Verifique que tiene todas las piezas de este modelo **ANTES** de armar su producto. Si falta alguna pieza, llame al Departamento de Servicio al Cliente.

No herramientas necesarias.

All models • Todos modelos



2X



2X



2X



2X

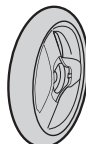

2X

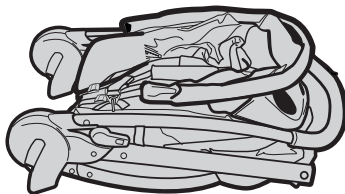
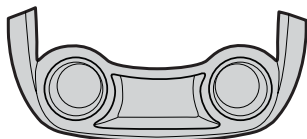

On certain models • En ciertos modelos

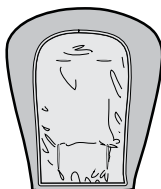

To Open Stroller

- Abrir el cochecito

Before assembly be sure to place stroller on top of a piece of cardboard or other protective cover to prevent damage to floor surface.

Antes de armarlo, tenga la seguridad de poner el cochecito arriba de un pedazo de cartón u otro tipo de protección para prevenir el daño a la superficie del piso.

1

FOLD/UNFOLD strap, located under this pocket.

PLIEGUE/DESPLIEGUE la correa situada debajo de este bolsillo.

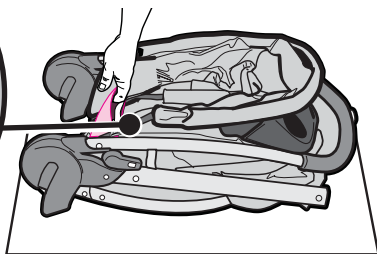
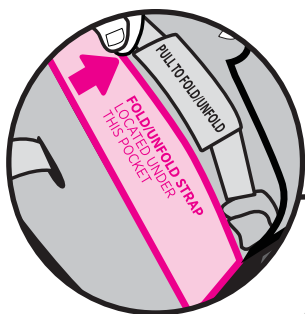

2

Pull strap and pull up on handle as shown.

Tire de la correa y tire hacia arriba de la manija como se indica.

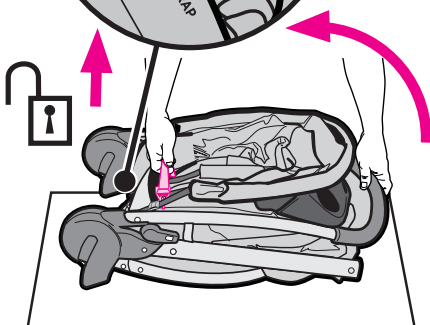
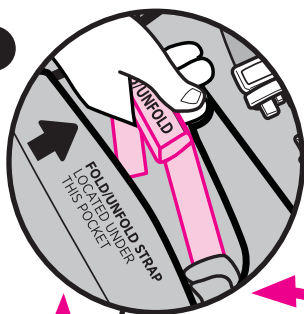

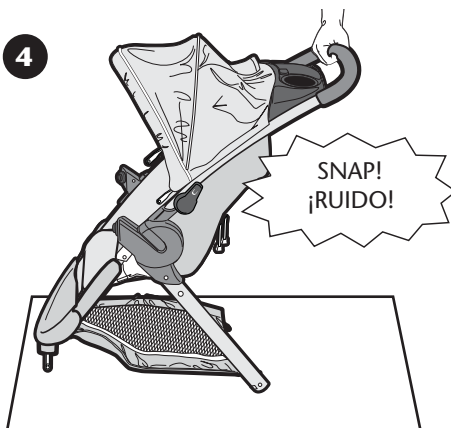
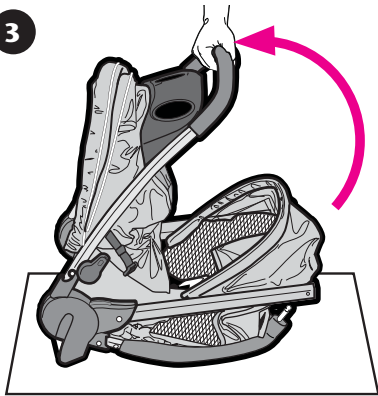

CHECK that the stroller is completely latched open every time you open the stroller and before continuing with the rest of the assembly steps.

VERIFIQUE que el cochecito esté completamente abierto y trabado cada vez que lo abre y antes de continuar los pasos de ensamblaje restantes.

Canopy • Capota

5

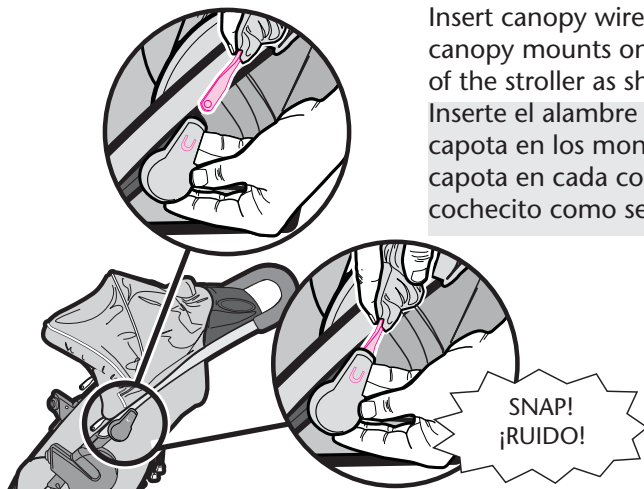

6

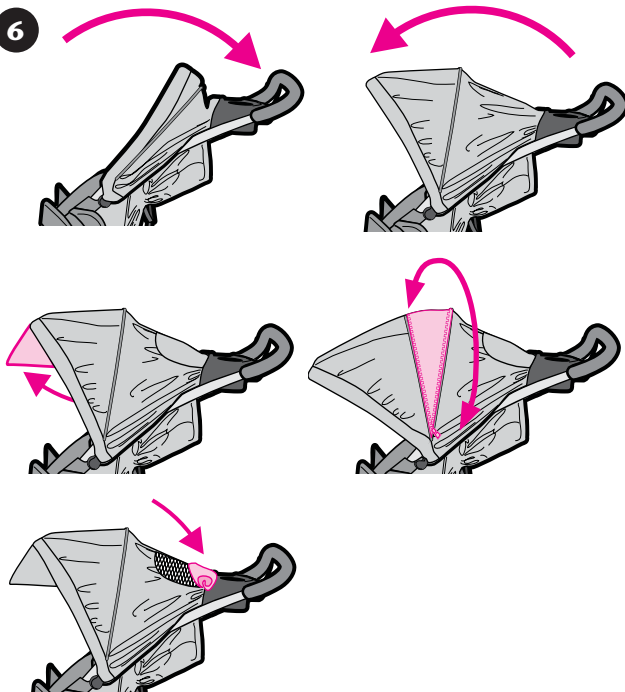

Front Wheel • La rueda delantera



7

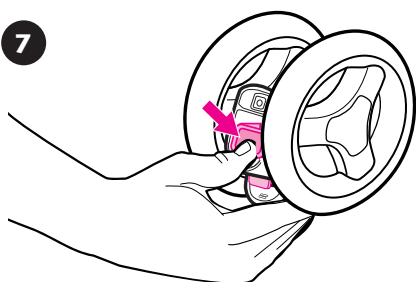

While holding the spring button down, attach wheel to the front of the stroller as shown.

CHECK that wheel is securely attached by pulling on wheel assembly.

Mientras mantiene oprimido el botón con resorte, sujete la rueda al frente del cochecito como se indica.

VERIFIQUE que la rueda esté bien contactada, tirando de el montaje de las rueda.

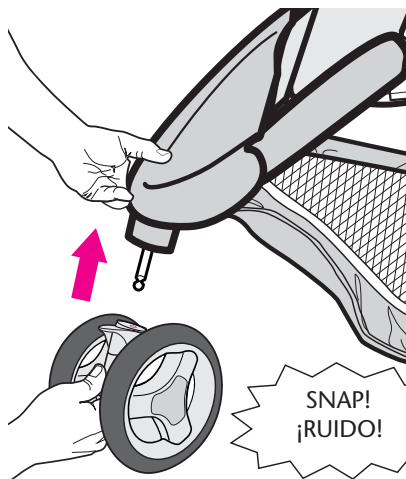

SNAP!
¡RUIDO!

Rear Wheels • Las ruedas traseras



8

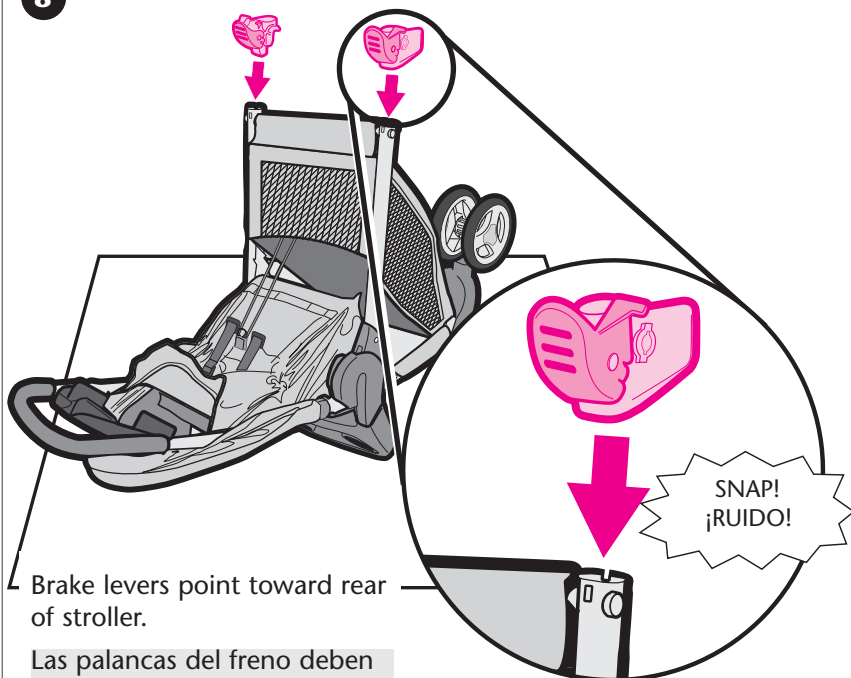

Brake levers point toward rear of stroller.

Las palancas del freno deben apuntar hacia la parte trasera del cochecito.

9

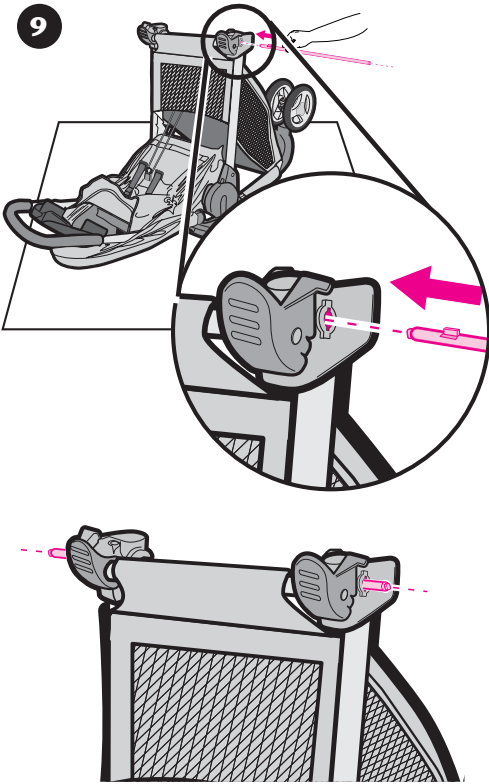

Insert axle rod through axle opening. Axle key must line up with key holes.

Inserte la varilla del eje por la apertura del eje. La llave del eje debe alinearse con los agujeros correspondientes.



2X

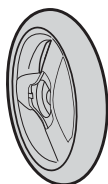

2X

10

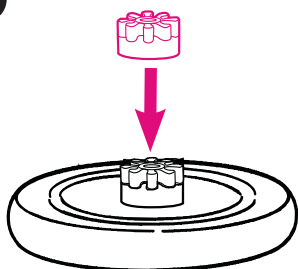

10A

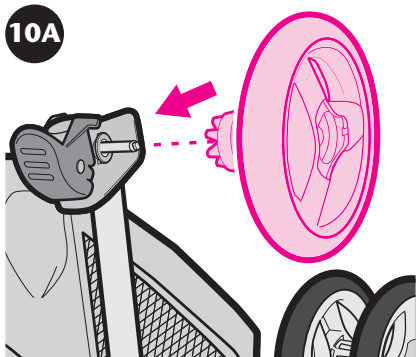

Place wheel on axle.
Ponga la rueda en el eje.

11

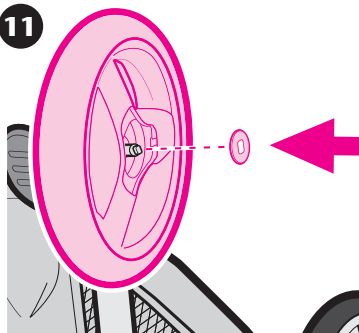

Place washer on axle.
Ponga la arandela en el eje.

12

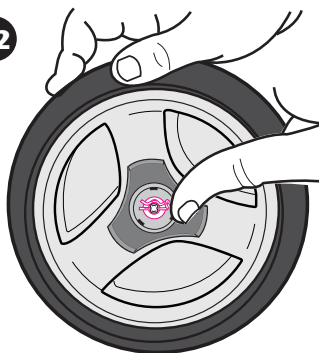

Push straight side of pin through axle hole. *Pin will separate around the axle.* Curved end of pin **MUST** face up as shown.

Empuje el lado recto de la clavija por el agujero del eje. *La clavija se separará alrededor del eje.* El lado curvo de la clavija **DEBE** mirar hacia arriba como se indica.

13

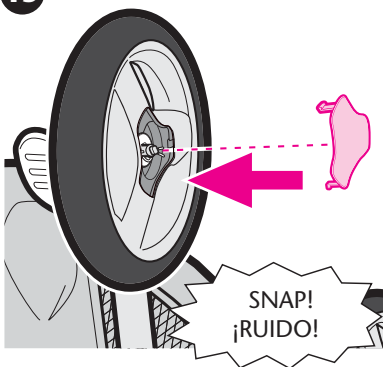

Snap hubcap over pin as shown.

Trabe el tapacubos sobre la clavija como se indica.

Repeat steps 10-13 for other side

Repita el proceso en los pasos 10-13 en el otro costado.

Child's Tray • Bandeja para niños

⚠WARNING

Always secure your child with the seat belt. The tray is not a restraint device.

DO NOT lift the stroller by the child's tray. Use care when snapping the tray on the stroller with a child in the stroller.

⚠ADVERTENCIA

Proteja siempre a su niño con el cinturón de seguridad. La bandeja para niños no es un dispositivo de seguridad.

NO levante el cochecito por la bandeja del niño. Use cuidado cuando traba la bandeja en el cochecito si el niño está sentado en el cochecito.

14

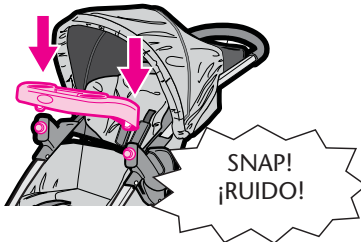

15

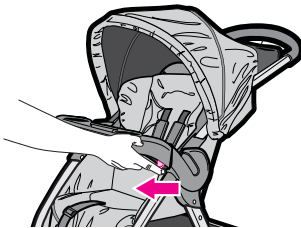

To open the tray.
Abrir la bandeja.

16

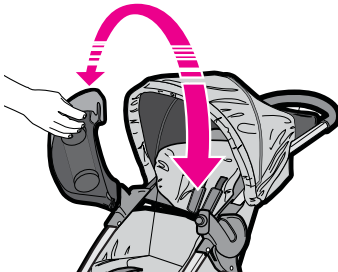

5 Point Harness • Arnés de 5 puntos

17

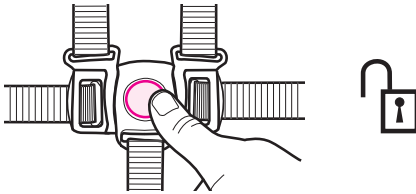

18

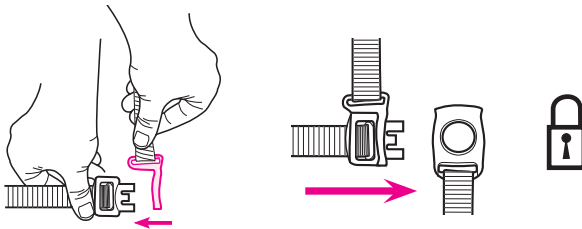

19

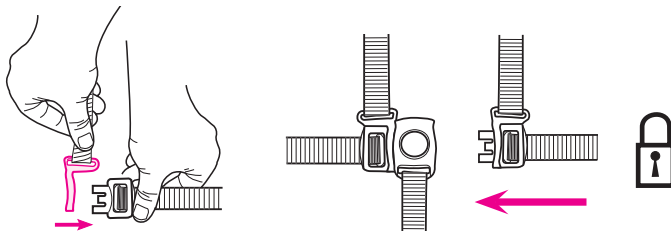

20

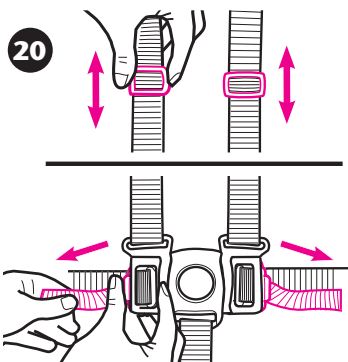

Use slide adjuster at shoulder and waist for tighter adjustment. To change shoulder harness slots, see page 18.

Use el ajuste deslizable en el hombro y la cintura para hacer ajustes más apretado. Para cambiar ranuras del arnés del hombro vea la página 18.

3 Point Buckle • Hebilla de 3 puntos

21

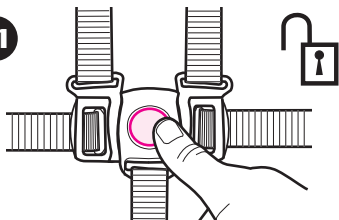

To convert to 3-pt harness.

Para convertirlo en un arnés de 3 puntos.

22

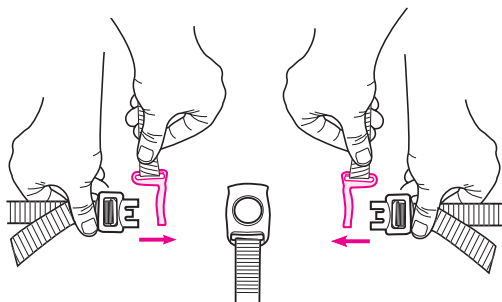

23

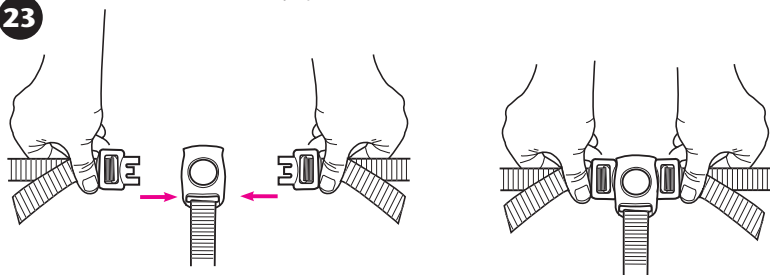

24

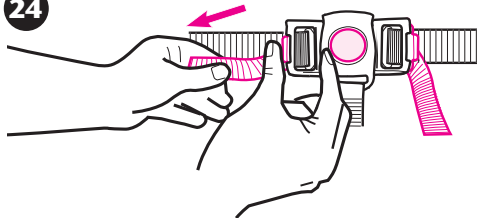

Use slide adjuster at waist for tighter adjustment.

Use el ajuste deslizable a la cintura para hacer ajustes más apretado.

25

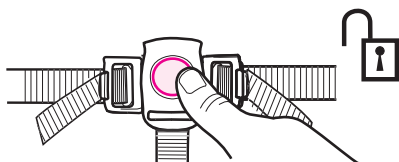

To Change Shoulder Harness Slots

- Para cambiar ranuras del arnés del hombro

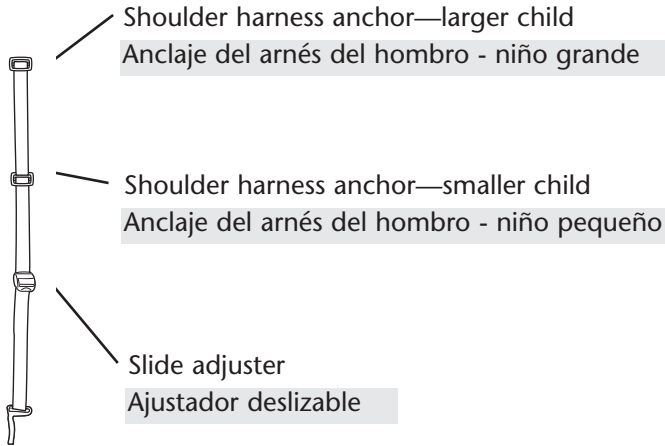

26

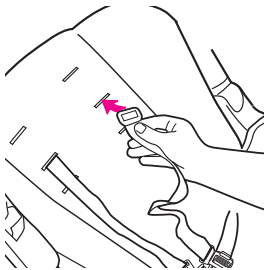

Use either shoulder harness anchor in the slots that are closest to child's shoulder height.

Use slide adjuster for further adjustment.

Use uno de los anclajes del arnés del hombro en las ranuras que estén más cerca a la altura del hombro del niño.

Use el ajustador deslizable para lograr ajustes adicionales.

Brakes • Los frenos

⚠ **WARNING**

Always apply both brakes.
CHECK that brakes are on
by trying to push stroller.

⚠ **ADVERTENCIA**

Siempre use ambos frenos.
INSPECCIONE los frenos tratando
de empujar el cochecito.

27

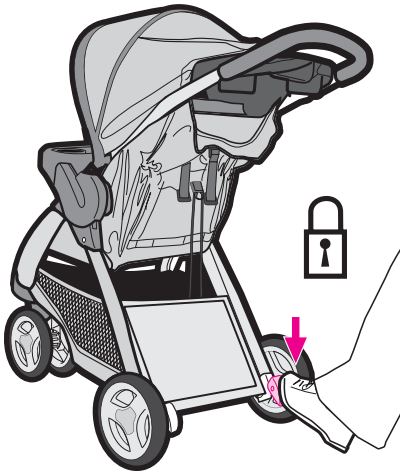

28

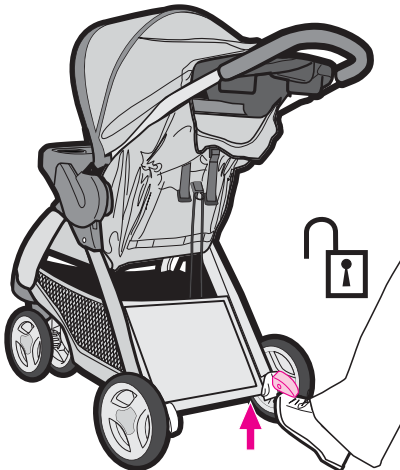

Basket • Canasta

29

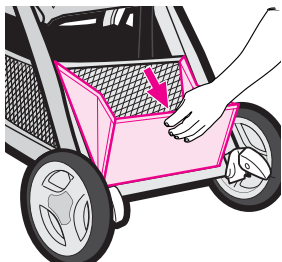

TO PREVENT A HAZARDOUS, UNSTABLE CONDITION, do not place more than 10 lbs (4.5 kg) total in the storage basket including the 2 lbs (0.9 kg) in the basket pocket.

30

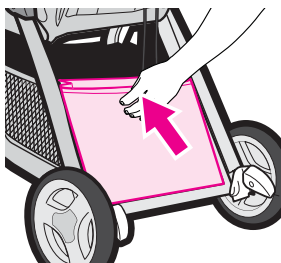

PARA PREVENIR UNA SITUACIÓN PELIGROSA E INESTABLE, no ponga más de un total de 4.5 kg (10 libras) en la canasta de almacenamiento, incluyendo los 0.9 kg (2 libras) en el bolsillo de la canasta.

Swivel Wheel • La rueda giratoria

31

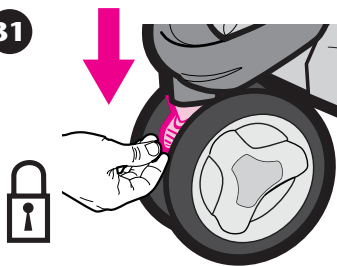

Front swivel wheel lock for use on uneven surfaces such as grass, stones or gravel.

La rueda giratoria delantera se trava para el uso en superficies desparejas tales como césped, piedras o grava.

32

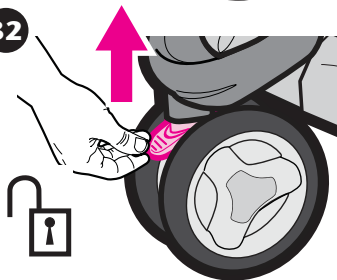

To Recline Seat • Cómo ajustar el respaldo

⚠WARNING

When making adjustments to the stroller seat, make sure child's head, arms, and legs are clear of moving seat parts and stroller frame.

⚠ADVERTENCIA

Cuando realiza ajustes al asiento del cochecito, asegúrese que la cabeza, brazos y piernas del niño están lejos de las piezas del asiento que se mueven y del armazón del cochecito.

33

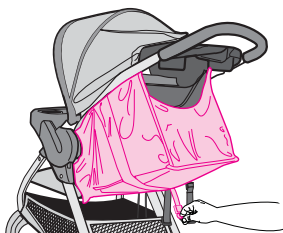
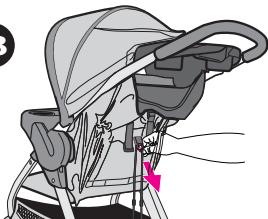

To recline.

Para reclinarlo.

34

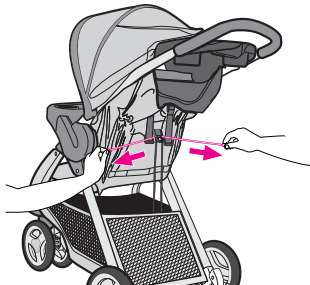
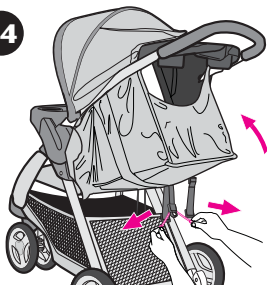

To raise.

Para levantarlo.

To Fold Stroller • Cómo plegar el cochecito

⚠WARNING

DO NOT allow child to play with the fold handle.

⚠ADVERTENCIA NO deje que el niño juegue con la manija para plegarlo.

35

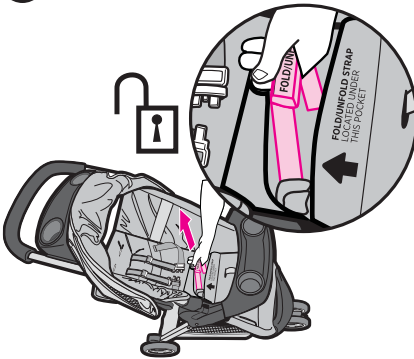

FOLD/UNFOLD strap, located under this pocket.

PLIEGUE/DESPLIEGUE la correa situada debajo de este bolsillo.

Pull strap up.

Tire la correa hacia arriba.

36

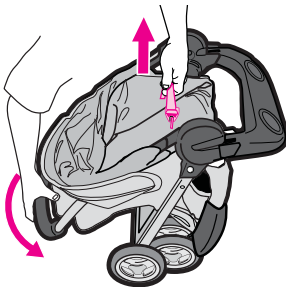

37



SNAP!
¡RUIDO!

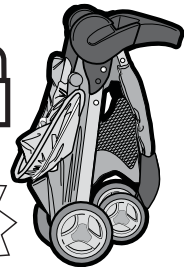

To Attach Graco® Infant Car Seat • Cómo instalar el asiento de automóvil para bebé Graco®

For models that do not come with an infant car seat one may be purchased separately.



▲WARNING Use only a Graco® SnugRide® Click Connect™ car seat with this travel system. (Not intended for use with SnugRide®, SnugRide® 30, SnugRide® 32, SnugRide® 35, Infant Safeseat™, AUTOBABY, LOGICO S, JUNIORBABY and ASSURA infant car seats.) If unsure of the model or for more information please call Graco's customer service number: 1-800-345-4109. Improper use of this stroller with other manufacturers' car seats may result in serious injury or death. Read the manual provided with your Graco car seat before using it with your stroller.

- Always secure your child with the car seat harness when using the car seat in the stroller. If your child is already in the car seat, **check that the child is secured with the harness.**

En los modelos que no incluyen un asiento para automóvil, se puede comprar uno por separado.

▲ADVERTENCIA Use solamente el asiento infantil para automóvil SnugRide® Click Connect™ de Graco® en este sistema de viaje. (No debe usarse con SnugRide®, SnugRide® 30, SnugRide® 32, SnugRide® 35, Infant SafeSeat™, AUTOBABY, LOGICO S, JUNIORBABY y asientos de automóvil para bebé ASSURA.) Si no está seguro del modelo o para obtener más información, por favor llame al número de servicio al cliente de Graco: 1-800-345-4109. El uso inadecuado de este cochecito con asientos para automóvil de otros fabricantes podría resultar en lesiones serias o la muerte. Lea el manual incluido con su transportador Graco antes de usarlo con su cochecito.

- Asegure siempre a su niño con el arnés del transportador cuando usa el transportador en el cochecito. Si su niño ya está en el transportador, **verifique que esté asegurado con el arnés.**

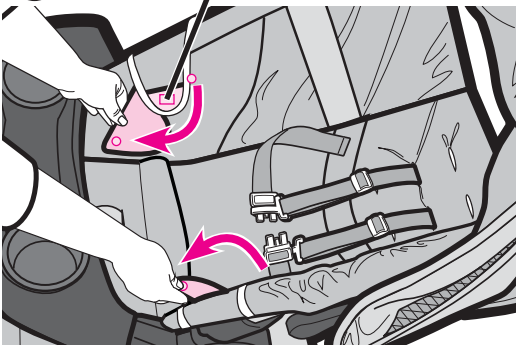
38**Mount
Soporte**

- Recline the stroller seat back to its lowest position and open flaps inside seating area to expose Click Connect™ mounts.

• Recline el asiento del cochecito hasta la posición más baja y abra las aletas en el interior del lugar para sentarse para ver los soportes Click Connect™.

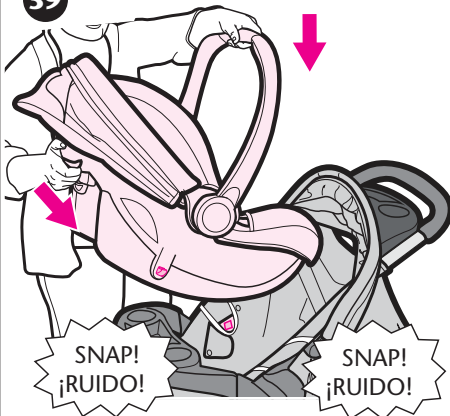
39

- Insert carseat into stroller and push down on car seat until the latches snap into the Click Connect™ mounts.

• Ponga el asiento para automóvil en el cochecito y empuje el asiento para automóvil hacia abajo hasta que se trabe en los soportes Click Connect™.

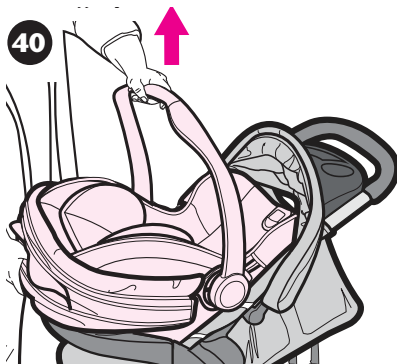
40

- **Check that infant car seat is securely attached by pulling up on it.**

• **Verifique que el transportador esté conectado con firmeza tirando hacia arriba.**

41

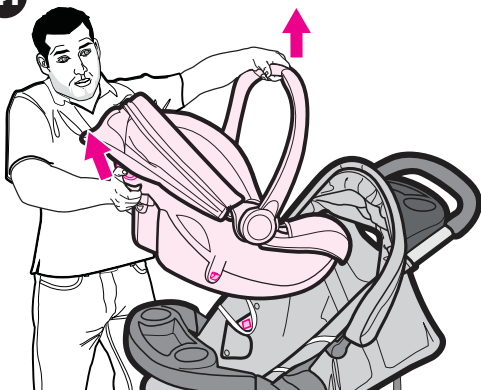

- **To remove car seat:** squeeze release handle at back of car seat, and lift car seat out of the stroller.

- **Para sacar el asiento para automóvil:** apriete la manija de liberación de atrás del asiento para automóvil y levante el asiento para automóvil del cochecito.

Care and Maintenance

- **DO NOT MACHINE WASH SEAT.** It should only be wiped with a mild soap, taking care not to soak the material. **NO BLEACH.**
- **TO CLEAN STROLLER FRAME,** use only household soap and warm water. **NO BLEACH** or detergent.
- **FROM TIME TO TIME CHECK YOUR STROLLER** for loose screws, worn parts, torn material or stitching. Replace or repair the parts as needed. Use only Graco replacement parts.
- **EXCESSIVE EXPOSURE TO SUN OR HEAT** could cause fading or warping of parts.
- **IF STROLLER BECOMES WET,** open canopy and allow to dry thoroughly before storing.
- **IF WHEEL SQUEAKS,** use a light oil (e.g., WD-40, 3-in-1, or sewing machine oil). It is important to get the oil into the axle and wheel assembly as illustrated.
- **WHEN USING YOUR STROLLER AT THE BEACH** completely clean your stroller afterward to remove sand and salt from mechanisms and wheel assemblies.

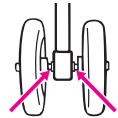

Cuidado y mantenimiento

- **NO LAVE EL ASIENTO A MÁQUINA.** Solamente debe limpiarse con un jabón suave, teniendo en cuenta que no se empape la tela. NO USE BLANQUEADOR.
- **PARA LIMPIAR EL ARMAZÓN DEL COCHECITO,** usar solamente jabón de uso doméstico y agua tibia. NO USE CLORO o detergente.
- **DE VEZ EN CUANDO, INSPECCIONE EL COCHECITO** para determinar si hay tornillos flojos, piezas gastadas, material o costuras rotas. Cambie o repare las piezas según sea necesario. Use solamente repuestos marca Graco.
- **EL CONTACTO EXCESIVO CON EL SOL** o el calor podría causar que se destiña o se tuerzan algunas piezas.
- **SI EL COCHECITO SE MOJA,** abra la capota y déjelo secar completamente antes de guardarlo.
- **SI LAS RUEDAS HACEN RUIDO,** use un aceite liviano (por ej., WD-40, 3-en-1, o aceite para máquinas de coser). Es importante hacer penetrar el aceite en el eje y equipo de la rueda como se ilustra.
- **CUANDO USA EL COCHECITO EN LA PLAYA,** limpie el cochecito completamente después para sacar la arena y la sal de los mecanismos y equipos de las ruedas.

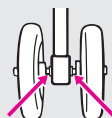

Replacement Parts • Warranty Information (USA)
Piezas de repuesto • Servicio de la garantía (EE.UU.)

To purchase parts or accessories or for warranty information in the United States, please contact us at the following:

Para comprar repuestos o accesorios o para el servicio de la garantía en los Estados Unidos, por favor comuníquese con nosotros en:

www.gracobaby.com
or/o
1-800-345-4109

Product Registration (USA)
Registro del producto (EE.UU.)

To register your Graco product from within the U.S.A. visit us online at www.gracobaby.com/productregistration. We currently do not accept product registrations from those living outside the United States of America.

Para registrar su producto Graco desde dentro de los EE.UU., visítenos en línea en www.gracobaby.com/productregistration o envíe la tarjeta de registro provista con su producto. Actualmente no aceptamos registros de los productos de quienes viven fuera de los Estados Unidos de América.

Free Manuals Download Website

<http://myh66.com>

<http://usermanuals.us>

<http://www.somanuals.com>

<http://www.4manuals.cc>

<http://www.manual-lib.com>

<http://www.404manual.com>

<http://www.luxmanual.com>

<http://aubethermostatmanual.com>

Golf course search by state

<http://golfingnear.com>

Email search by domain

<http://emailbydomain.com>

Auto manuals search

<http://auto.somanuals.com>

TV manuals search

<http://tv.somanuals.com>