

Read all instructions BEFORE assembly and use of this product.
Keep instructions for future use.

Lire les instructions d'assemblage soigneusement.
Gardez ces instructions pour usage futur.

Lea todas las instrucciones ANTES de armar y usar este producto.
Guarde las instrucciones para uso futuro.

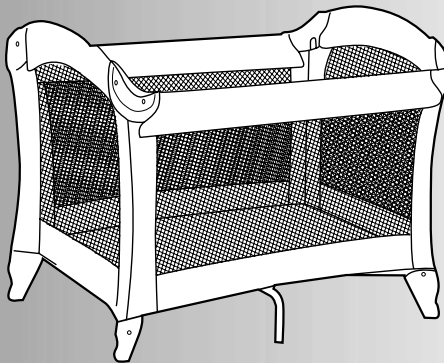

OWNER'S MANUAL
MANUEL D'UTILISATEUR
MANUAL DEL PROPIETARIO

WARNING

Failure to follow these warnings and the instructions could result in serious injury or death.

Setting Up the Pack 'N Play

- THIS PRODUCT REQUIRES ADULT ASSEMBLY.
- Keep fingers clear of top corners during setup. Be sure Pack 'N Play is completely set up before use. Check that the four top rails are completely latched, the center of the floor is pushed down, and the mattress is flat and secured by the Velcro® straps. Always follow the instructions in the owner's manual to set up the Pack 'N Play.
- Before each use, inspect this product for damaged hardware, loose joints, missing parts or sharp edges. Do not use Pack 'N Play if any parts are missing or broken. Call USA 1-800-345-4109 (Canada 1-800-667-8184) for replacement parts or owner's manual. Do not substitute parts.

Using the Pack 'N Play

- The Pack 'N Play is for playing or sleeping. When used for playing, never leave child unattended and always keep child in view. When used for sleeping, you must still provide the supervision necessary for the continued safety of your child.
- Always keep the Pack 'N Play away from hazards in the area that may injure your child.
- Do not add padding or other objects inside the Pack 'N Play that will permit your child to climb out.
- Stop using this product when your child reaches 35 inches (89 cm) in height, weighs more than 30 pounds (14 kg), or is able to climb out.
- Do not modify Pack 'N Play or add any attachments that are not listed in the owner's manual, including an add-on bassinet.



Avoiding Suffocation Hazards

- Unlike cribs that have rigid sides, the Pack 'N Play has flexible sides. As a result, the Pack 'N Play mattress is specially designed to prevent suffocation. The Pack 'N Play mattress has a solid base, a certain length and width, and is less than one inch thick in order to meet safety standards. Using a thicker or a different sized mattress may allow a child's head to get between mattress and the side of the Pack 'N Play causing suffocation.
- To help prevent suffocation from entrapment, **USE ONLY THE MATTRESS PROVIDED BY GRACO.** Never use additional mattress or padding.
- Never use plastic shipping bags or other plastic film as mattress covers not sold and intended for that purpose. They can cause suffocation.
- Do not use a water mattress with the Pack 'N Play.

Avoiding Strangulation Hazards

- Strings and cords can cause strangulation. Keep strings and cords away from child.
 - Do not place the Pack 'N Play near a window where cords from blinds or drapes can strangle a child.
 - Do not hang strings on or over the Pack 'N Play.
 - Do not place items with a string around a child's neck, such as hood strings, pacifier cords, etc.
 - Do not attach strings to toys.

This product is not intended for commercial use.

MISE EN GARDE

Manquer de suivre ces avertissements et les instructions d'assemblage peut entraîner de sérieuses blessures ou un décès.

Installer le parc Pack 'N Play

- CE PRODUIT EXIGE L'ASSEMBLAGE PAR UN ADULTE.
- Eloignez vos doigts des coins supérieurs lors de l'assemblage. Assurez-vous que le parc Pack 'N Play est complètement assemblé avant l'usage. Vérifiez que les 4 tiges supérieures sont complètement verrouillées, que le centre du sol est abaissé, et que le matelas est à plat et bien fixé avec les bandes de VELCRO®. Toujours suivre les instructions dans le manuel d'utilisateur pour installer le parc Pack 'N Play.
- Avant chaque usage, inspectez le parc Pack 'N Play pour toutes pièces endommagées ou manquantes, tous raccords mal ajustés, ou angles tranchants. N'UTILISEZ PAS le parc Pack 'N Play si une des pièces est cassée ou manquante. Contacter 1-800-345-4109 (Etats-Unis) (Canada 1-800-667-8184) pour obtenir des pièces de remplacement ou un manuel d'utilisateur. Utilisez que les pièces fournies par Graco.

Utiliser le parc Pack 'N Play

- Le parc Pack 'N Play est pour jouer ou dormir. Quand il est utilisé pour jouer, ne jamais laisser l'enfant sans surveillance et ayez toujours l'enfant en vue. Quand il est utilisé pour dormir, vous devez toujours offrir la surveillance nécessaire à la sécurité continue de votre enfant.
- Gardez toujours le parc Pack 'N Play loin des dangers qui pourraient blesser l'enfant.
- N'ajoutez pas de rembourrage ou tout autre objet à l'intérieur du parc Pack 'N Play qui permettrait à votre enfant de grimper à l'extérieur du parc Pack 'N Play.
- Cessez d'utiliser ce produit quand votre enfant mesure de 35 po (89 cm) ou pèse plus de 30 livres (14 kg), ou est capable de grimper à l'extérieur du parc.
- Ne pas modifier le parc Pack 'N Play ou ajouter d'accessoires qui ne sont pas indiqués dans le manuel d'utilisateur, y compris une couchette amovible.

MISE EN GARDE

Éviter le danger d'asphyxie

- Contrairement aux parcs qui ont des côtés rigides, ce parc Pack 'N Play a des côtés flexibles. Pour cette raison, le matelas du parc Pack 'N Play a été conçu spécialement pour prévenir la suffocation. Le matelas du parc Pack 'N Play a une base rigide, une certaine longueur et largeur, et est moins d'un pouce d'épaisseur pour satisfaire aux normes de sécurité. Si vous utiliser un matelas plus épais ou d'une dimension différente, il y a un risque que la tête d'un enfant reste coincée entre le matelas et le côté du parc Pack 'N Play, ce qui peut causer la suffocation.
- Afin d'éviter l'asphyxie, **UTILISEZ SEULEMENT LE MATELAS FOURNI PAR GRACO**. Ne jamais ajouter autre matelas ou de rembourrage.
- Ne jamais utiliser de sac en plastique ou autre enveloppe de plastique comme le recouvrement pour le matelas qui n'est pas vendu spécifiquement pour cet usage. Ils peuvent causer des suffocations.
- N'utilisez pas un matelas de lit d'eau avec ce parc Pack 'N Play.

Éviter le danger d'étranglement

- Les ficelles et cordons peuvent causer des étranglements. Gardez les ficelles et cordons loin de l'enfant.
 - Ne pas installer le parc près d'une fenêtre ou il y a des cordons de stores ou rideaux qui pourraient étrangler l'enfant.
 - Ne jamais suspendre des ficelles sur ou au-dessus du parc Pack 'N Play.
 - Ne jamais accrocher des objets avec ficelles autour du cou de votre enfant, tel des ficelles de capuchon ou de sucette, etc.
 - Ne jamais attacher des jouets à l'aide de ficelles.

Ce produit n'est pas pour un usage commercial.

ADVERTENCIA

Si no se obedecen estas advertencias y se siguen las instrucciones de montaje, podría resultar en lesiones graves o la muerte.

Al instalar la Pack 'N Play

- ESTE PRODUCTO REQUIERE SER ARMADO POR UN ADULTO.
- Mantenga cuidado con sus dedos mientras dure la instalación asegúrese que la Pack 'N Play esté completamente instalada antes de usarla. Verifique que los cuatro laterales superiores estén completamente extendidos y enganchados, el centro del piso esté aplastado, y el colchón estirado y asegurado con las correas de Velcro®. Siempre siga las instrucciones del manual del propietario para instalar la Pack 'N Play.
- Antes de cada uso, revise el producto de daños en su estructura, uniones faltantes, partes extraviadas o bordes filosos. No use la Pack 'N Play si le falta alguna pieza o si está rota. Llame al 1-800-345-4109 (EE.UU.) (Canada 1-800-667-8184) para solicitar repuestos o un manual del propietario. No use otros repuestos.

Al usar la Pack 'N Play

- La Pack 'N Play es para jugar o dormir. Cuando se la usa para jugar, nunca deje al niño sin atención y mantenga siempre a su niño a la vista. Cuando se la usa para dormir, debe proporcionar la supervisión necesaria para mantener la continua seguridad de su niño.
- Siempre mantenga la Pack 'N Play lejos de peligros que pudieran dañar a su bebé.
- No agregue cojines u otros objetos que pudieran permitirle a su bebé escalar y salirse de la Pack 'N Play.
- Deje de usar el producto cuando su niño alcance los 35 pulgadas (89 cm) de altura, pesa más de 30 libras (14 kg), o en cualquier momento que le sea posible salirse.
- No modifique la Pack 'N Play ni agregue otra pieza que no se mencione en el manual del propietario, incluyendo un moisés adicional.



ADVERTENCIA

Para evitar el riesgo de sofocación

- Al contrario de las cunas que poseen costados rígidos, la Pack 'N Play y el moisés posee costados flexibles. Debido a esto, el colchón de la Pack 'N Play está especialmente diseñado para prevenir la sofocación. El colchón de la Pack 'N Play posee una base sólida, un cierto largo y ancho, y tiene menos de un inch de espesor precisamente para mantener los estándares de seguridad apropiados. El usar un colchón más delgado o de una medida diferente puede permitir que la cabeza del bebé quede atrapada entre el colchón y el costado de la Pack 'N Play, causando la sofocación.
- Para prevenir la sofocación por haber quedado atrapado, **USE SOLO EL COLCHON PROVISTO POR GRACO**. Nunca use colchones adicionales o cojines.
- Nunca use bolsas plásticas u otras películas de plástico como cubre colchón, que no sea vendida y diseñada especialmente para este propósito, ya que puede provocar sofocación.
- No use un colchón de agua con la Pack 'N Play.

Para evitar el riesgo de estrangulación

- Cuerdas y cordones pueden provocar estrangulación. Mantenga cuerdas y cordones lejos de su hijo.
 - No ubique la Pack 'N Play cerca de ventanas donde cordones o cortinas puedan estrangular a su bebé.
 - No cuelgue cuerdas sobre la Pack 'N Play.
 - No ponga objetos con cuerda alrededor del cuello de su hijo, como gorros con cordón, sujeta chupetes, etc.
 - No amarre cuerdas a los juguetes.

Este producto no está diseñado para uso comercial.

Parts list • Liste des pièces • Lista de las piezas

This model may not include some features shown below. Check that you have all the parts for this model BEFORE assembling your product. If any parts are missing, call Customer Service.

Ce modèle pourrait ne pas inclure certaines caractéristiques illustrées ci-dessous. Vérifiez que vous avez toutes les pièces pour ce model AVANT d'assembler ce produit. S'il vous manque des pièces, communiquez avec notre service à la clientèle.

Este modelo podría no incluir algunas de las características que se indican a continuación. Verifique que tiene todas las piezas de este modelo ANTES de armar su producto. Si falta alguna pieza, llame al Departamento de Servicio al Cliente.

No tools required.

Aucun outil requis.

No herramientas necesarias.

ALL MODELS • TOUS MODÈLES • TODOS MODELOS

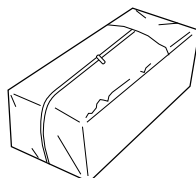
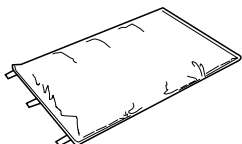

FEATURES ON CERTAIN MODELS • DISPOSITIFS SUR CERTAINS MODÈLES • CARACTERÍSTICAS EN CIERTOS MODELOS

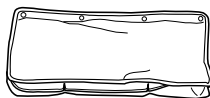
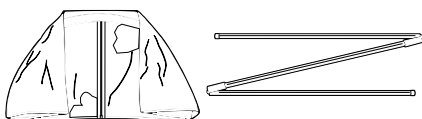
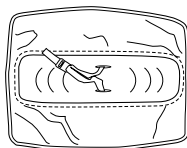
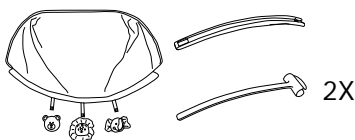

FEATURES ON CERTAIN MODELS • DISPOSITIFS SUR CERTAINS MODÈLES • CARACTERÍSTICAS EN CIERTOS MODELOS

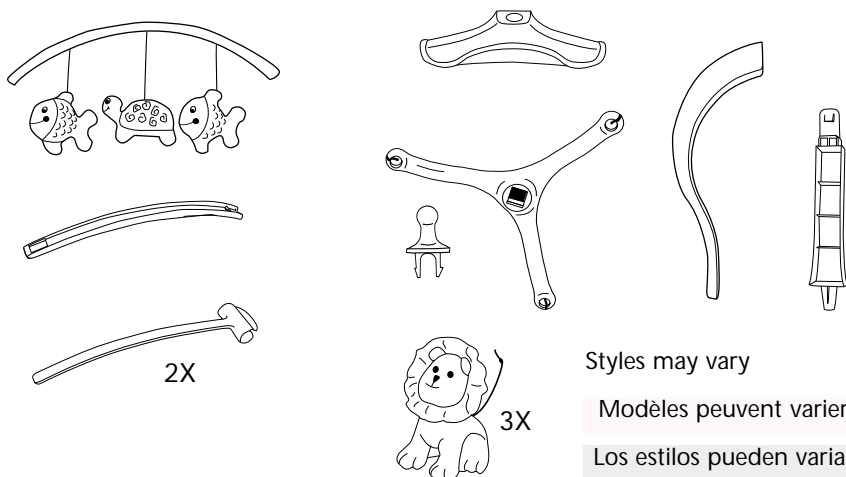

3/4 Bassinet • Couchette 3/4 • Moisés de 3/4

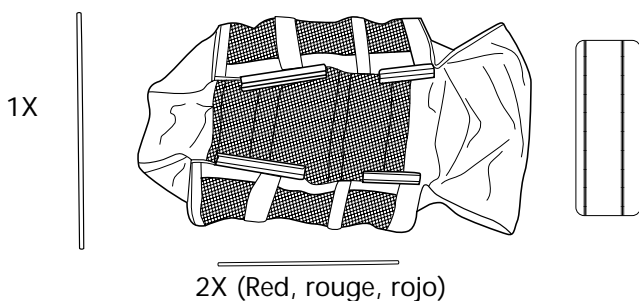

Full Size Bassinet • Couchette pleine grandeur • Moisés de tamaño grande

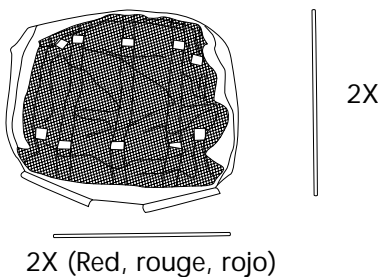

1

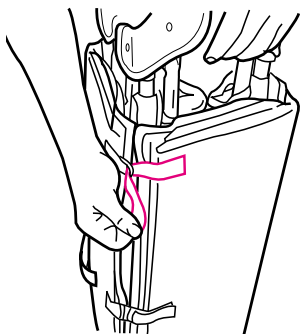

2

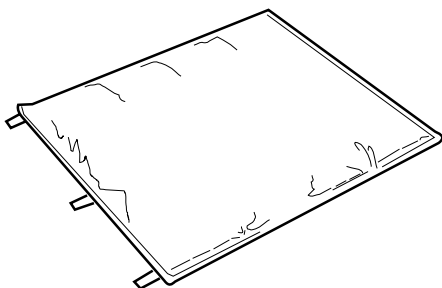
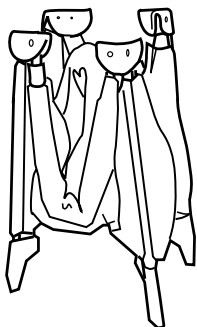

3

DO NOT push center
down yet.

NE PAS abaisser le
centre maintenant.

NO empuje todavía el
centro hacia abajo
todavía.

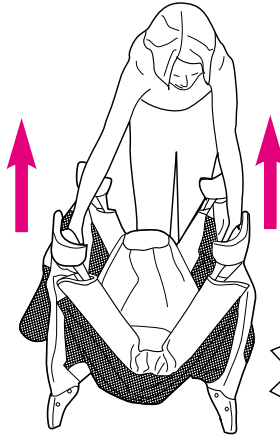

SNAP!
ENCLENCHEZ!
¡CHASQUIDO!

4

SNAP!
ENCLENCHEZ!
¡CHASQUIDO!

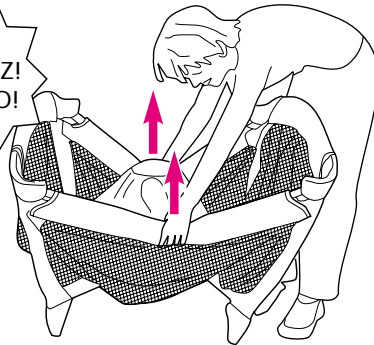

5

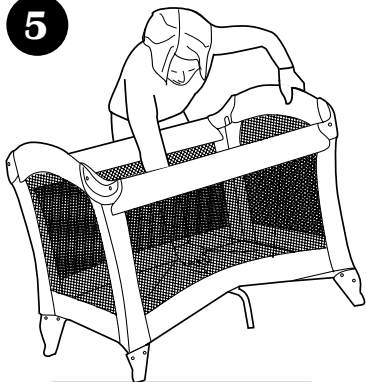

Hold one end of the unit up and push the center of the floor down.

En tenant et en soulevant du plancher une extrémité de l'unité, poussez le moyeu du centre vers le bas jusqu'à ce qu'il se verrouille.

Mantenga la unidad levantada de un extremo y empuje el centro del piso hacia abajo.

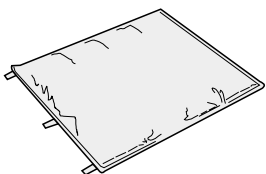

6

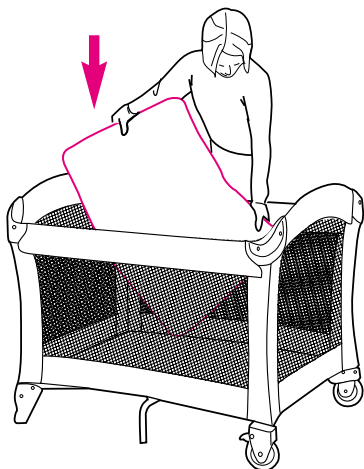

Always use mattress soft side up.

Utilisez toujours le matelas avec le côté doux vers le haut.

Use siempre el lado más suave del colchón hacia arriba.

7

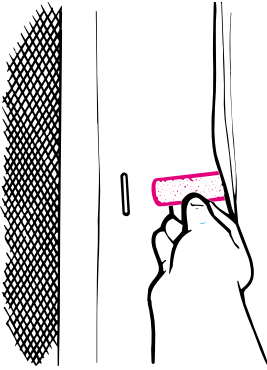

Put two VELCRO® tabs under mattress pad through button holes and fasten securely on bottom of unit.

Placez deux attaches de VELCRO® sous le matelas à travers les trous du bouton et attachez solidement sur le fond de l'unité.

Pase las dos lengüetas de VELCRO® debajo del colchón por los ojales y sujételas en la parte inferior de la unidad.

8

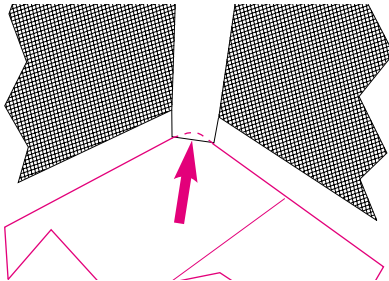

Tuck four corners of mattress pad under corner stiffeners.

Repliez les quatre coins du matelas sous les renforts de coins en plastique.

Coloque las cuatro esquinas de la almohadilla del colchón debajo de las varillas.

To Fold • Pour plier • Para plegar

9

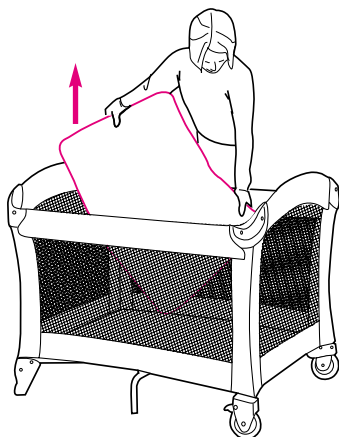

10

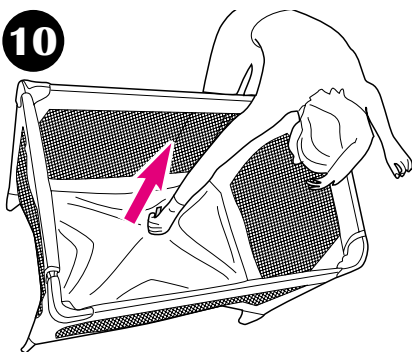

DO NOT unlock top rails yet. Center of floor must be halfway up before top rails will unlock.

NE PAS déverrouillez les tiges supérieures maintenant. Le moyeu du centre doit être au moins à mi-chemin vers haut lorsque déverrouillez les tiges supérieures.

NO destrabe todavía los rieles superiores. El centro del piso debe estar arriba, al menos hasta la mitad, cuando pliegue los laterales.

11

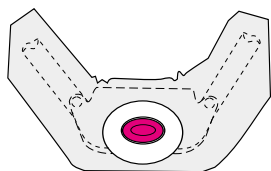
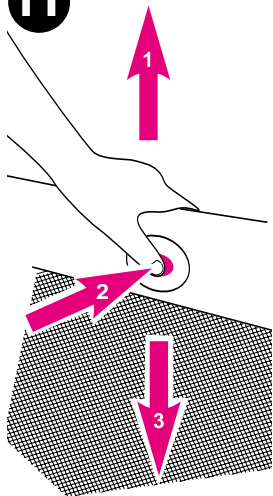

Center of floor must be up.

1. Lift up slightly on the top rail.
 2. Push in on the button located on the side of the top rail to release the two tubes.
 3. Push down.
- If top rails do not unlatch, **DO NOT FORCE**. Lift the center of the floor higher.
 - Both tubes must be released for the top rail to fold.

Le moyeu du centre doit être élever.

1. Soulevez légèrement la tige supérieure.
 2. Enfoncez le bouton localisé sur le côté de la traverse supérieure pour dégager les deux tubes.
 3. Poussez vers le bas.
- Si les tiges supérieures ne se déclenchent pas, **NE PAS FORCER**. Soulevez le moyeu du centre plus haut.
 - Les deux tubes doivent être déclenchés pour pouvoir replier la tige supérieure.

El centro del fondo debe estar arriba.

12

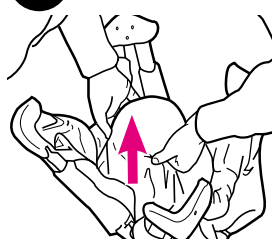

1. Levante suavemente el lateral.
 2. Empuje el botón en el lado de la baranda superior para soltar los dos tubos.
 3. Empuje hacia abajo.
- Si los laterales no se pliegan, **NO LA FUERCE**. Levante el centro de el piso hacia arriba.
 - Ambos tubos deben ser soltados para que el lateral pueda plegarse.

13

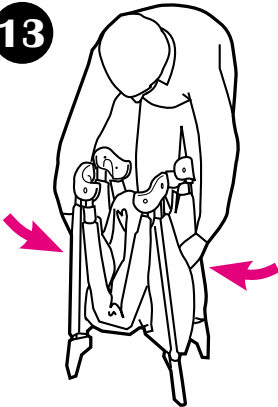

Do not force. If unit will not fold, look for a partially latched top rail. Squeeze the latch button to release the rail.

Ne pas forcer. Si l'unité ne se replie pas, il peut y avoir une tige qui est encore enclenchée. Comprimez le loquet pour libérer la tige.

No la fuerce. Si la Pack 'N Play no se pliega totalmente, fijese si los laterales están parcialmente doblados. Apriete el botón y pliegue el lateral.

14

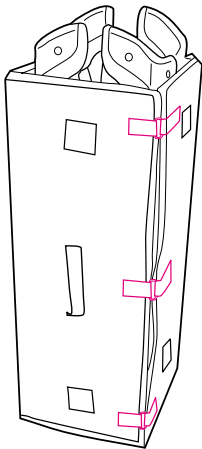

To Cover • Pour recouvrir
• Para cubrir

15

Changing table

Table à langer

Mudador

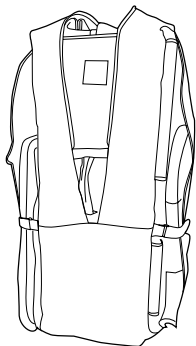

OR
OU
O

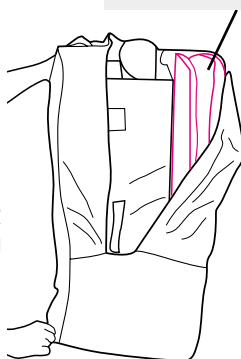

OR
OU
O



16



OR
OU
O

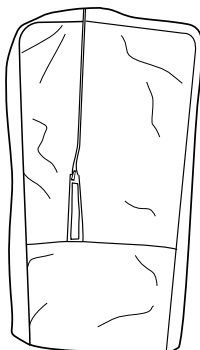

Cover unit with handle out.
Zip together.

Couvrez l'unité avec la
poignée à l'extérieur.
Fermez la fermeture éclair.

Cubra la unidad con la
manija hacia fuera. Cerrar
con el cierre.

Accessories (On certain models)

- Des accessoires (Sur certains modèles)
- Accesorios (En ciertos modelos)

This model may not include some features shown below.

Ce modèle pourrait ne pas inclure certaines caractéristiques illustrées ci-dessous.

Este modelo podría no incluir algunas de las características que se indican a continuación.



17

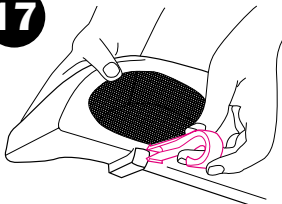

▲WARNING Always keep objects out of child's reach. Remove parent organizer when child is able to pull himself up in the Pack 'N Play.

▲MISE EN GARDE Garder les objets hors de la portée de l'enfant. Enlevez le vide-poches pour parent quand l'enfant est capable de se lever lui-même dans le parc Pack 'N Play.

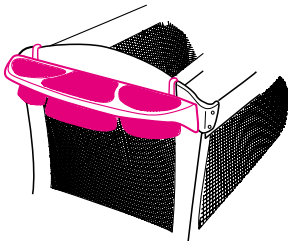

▲ADVERTENCIA Siempre mantenga los objetos fuera del alcance del niño. Quite el organizador de los padres cuando el niño pueda apoyarse en el Pack 'N Play.

18

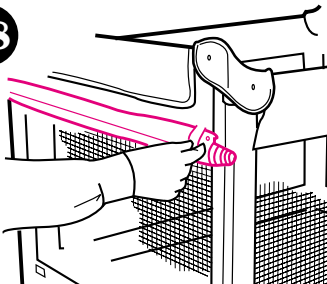

Side Flap:
Roll up and fasten VELCRO®.

Volet de côté:
Roulez et attachez VELCRO®.

Faldón lateral: Enrólese y ciérrese con VELCRO®.

19

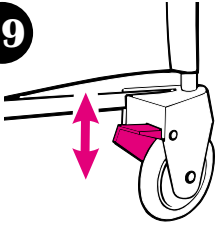

To lock push down. To release push up.

Pour appliquer poussez vers le bas.
Pour libérer soulevez vers le haut.

Para cerrar, empuje hacia abajo.
Para soltar, empuje hacia arriba.

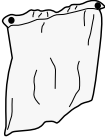

20

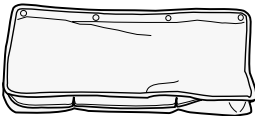
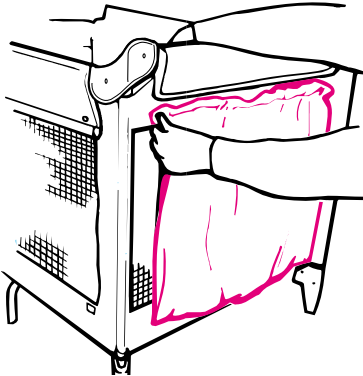

21

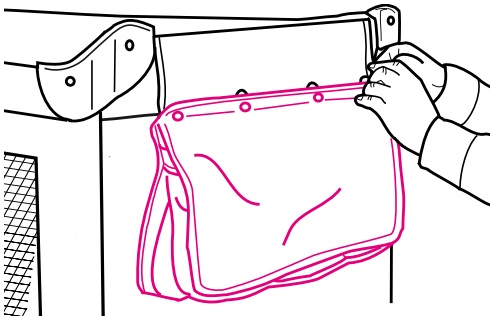

Changing Table • Table à langer • Mudador

▲WARNING To protect your child from falls and other injuries:

- Always stay within arm's reach of your child when using the changing table. Always use waist belt when child is on the changing table. Never leave child unattended.
- The changing table is designed for use only with this Graco Pack 'N Play. Do not use on the floor, bed, counter or other surfaces. Before each use make sure the changing table is properly secured to the Pack 'N Play by pushing down firmly in the middle of the changing table.
- Do not use changing table as a sleeping or play area.
- Weight limit for the changing table is 25 lbs (11 kg). Do not use the changing table as extra storage. Always remove the changing table when your child is in the Pack 'N Play without bassinets.

▲MISE EN GARDE Pour éviter les chutes ou autres blessures à votre bébé:

- Toujours rester à proximité de votre enfant lorsque vous utilisez la table à langer. Toujours utiliser la ceinture de retenue lorsque l'enfant est sur la table à langer. Ne jamais laisser votre enfant sans surveillance.
- La table à langer est conçue pour usage avec ce parc Pack 'N Play seulement. Ne pas utiliser par terre, sur un lit, un comptoir, ou autres surfaces. Avant chaque usage, assurez-vous que la table à langer est fixée de façon solide au parc en abaissant fermement dans le milieu de la table à langer.
- Ne pas utiliser la table à langer pour dormir ou pour jouer.
- La limite de poids pour la table à langer est de 25 lb (11 kg). Ne pas utiliser la table à langer comme espace de rangement supplémentaire. Toujours enlever la table à langer lorsque votre enfant est dans le parc Pack 'N Play sans la couchette.

▲▲ADVERTENCIA Para proteger a su hijo de caídas u otros accidentes:

- Siempre permanezca cerca del alcance de su bebé cuando esté usando el mudador. Siempre use el cinturón de seguridad cuando el bebé está en el mudador. Jamas deje a su hijo solo.
- El mudador ha sido diseñado para usarlo con solamente esta Pack 'N Play Graco. No usarlo en el piso, la cama, el tablero o otro superficie. Antes de cada uso, asegúrese que el mudador esté bien firme sobre la Pack 'N Play, empujando hacia abajo desde el centro del mudador.
- No use el mudador como colchón para jugar o para hacer dormir a su bebé.
- El peso máximo para el mudador es de 25 libras (11 kg). No use el mudador como un espacio más para almacenar cosas. Siempre retire el mudador cuando su bebé permanezca en la Pack 'N Play sin el moisés.

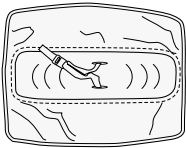

2—1 Left, 1 Right
2—1 gauche, 1 droite
2—1 izquierdo, 1 derecho

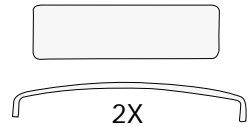

22

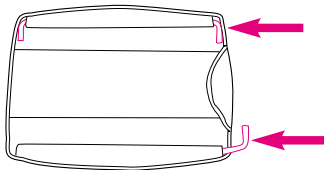

23

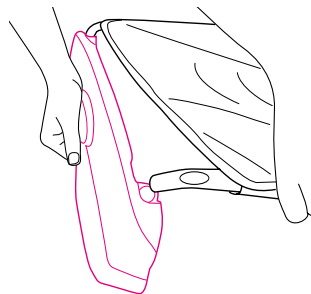

Repeat on
other end.

Répétez sur
l'autre extrémité.

Repita en el
otro extremo.

24

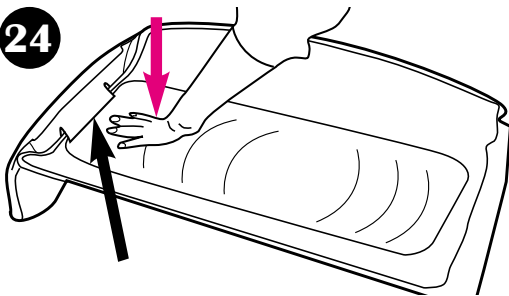

Push pad under tab,
both ends.

Placez le matelas sous
l'attache, aux deux
extrémités.

Empuje ambos lados
de la almohadilla
debajo de la lengüeta.

25

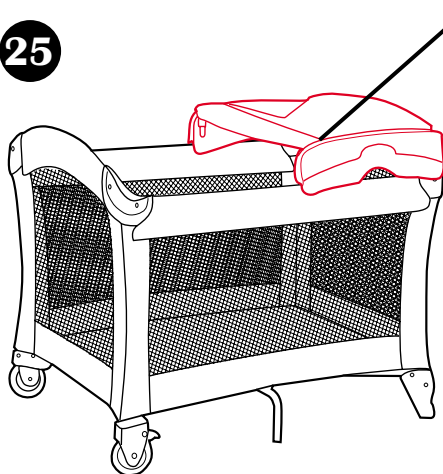

Waist belt

Ceinture de taille

Cinturón

▲WARNING

- Use bassinet with only one child at a time.
- Never place a child under the bassinet.
- The bassinet must be fully assembled and installed before using.
- Discontinue using your bassinet if child weighs over 15 lbs. (6.8 kg), can roll over, or can push up on hands and knees.
- DO NOT store the bassinet in the Pack 'N Play while in use.
- To help prevent heat build-up inside the Pack 'N Play and to avoid overheating your child, when using the bassinet DO NOT use an outdoor canopy.
- To avoid SUFFOCATION, DO NOT use extra padding such as a water mattress, mattress, or pillows inside the bassinet. Use ONLY mattress provided by Graco. DO NOT use your bassinet without the mattress provided by Graco.
- The bassinet must be fully assembled and installed, including four metal tubes, clips, and mattress pad, before using.

▲MISE EN GARDE

- Ne s'utilise qu'avec un enfant à la fois.
- Ne jamais placer un enfant sous la couchette.
- La couchette doit être complètement assemblée et installée avant de l'utiliser.
- Cessez l'utilisation de la couchette si l'enfant pèse plus de 15 lbs (6,8 kg), peut se retourner sur lui-même ou peut se soulever sur ses mains et ses genoux.
- NE JAMAIS ranger la couchette dans le Pack 'N Play.
- Pour empêcher une intensification de la chaleur à l'intérieur du parc portatif et éviter de surchauffer votre enfant, quand vous utiliser la couchette, n'utilisez pas le baldaquin d'extérieur.
- Afin d'éviter L'ASPHYXIE, NE PAS ajouter de rembourrage tel qu'un matelas de lit d'eau, matelas ou oreiller à l'intérieur de la couchette. Utilisez SEULEMENT le matelas fourni par Graco. NE PAS utiliser votre couchette sans le matelas fourni par Graco.
- La couchette doit être complètement assemblée et installée, incluant les quatre tubes métalliques, pinces et matelas, avant de l'utiliser.

▲ADVERTENCIA

- Use el moisés con un niño solamente.
- Nunca coloque a un niño debajo del moisés.
- El moisés debe estar completamente montado e instalado antes de usarlo.
- Deje de usar el moisés si el niño pesa más de 15 lbs. (6,8 kg), puede darse la vuelta o puede apoyarse en sus manos y rodillas.
- NO almacene el moisés en el Pack 'N Play mientras el mismo se esté usando.
- Para ayudar a evitar la acumulación de calor dentro del Pack 'N Play y para evitar el recalentamiento de su niño, al usar el moisés, NO USE una capota exterior.
- Para evitar la ASFIXIA, NO USE cojines adicionales tales como un colchón de agua, un colchón normal o almohadas dentro del moisés. Use SOLAMENTE el colchón proporcionado por Graco. NO USE el moisés sin el colchón proporcionado por Graco.
- El moisés debe estar completamente montado e instalado, incluidos los cuatro tubos metálicos, los ganchos y la almohadilla del colchón, antes de usarlo.

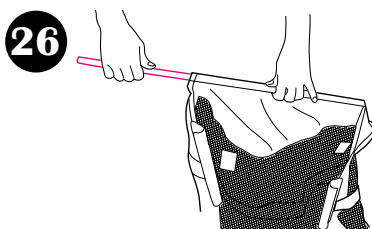
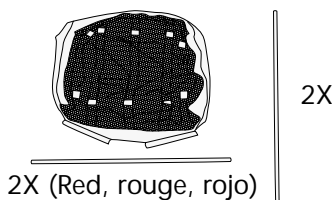

Repeat on other end.

Répétez sur l'autre extrémité.

Repita en el otro extremo.

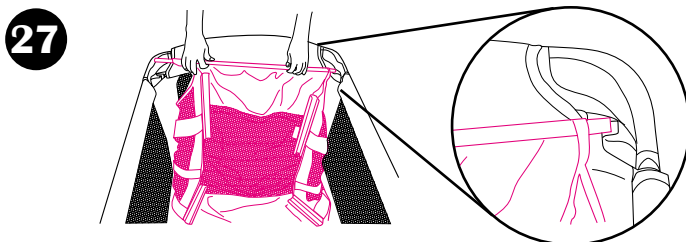

28

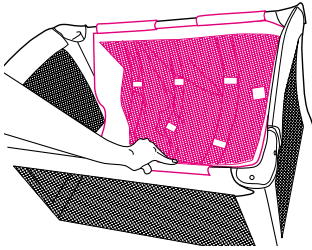

29

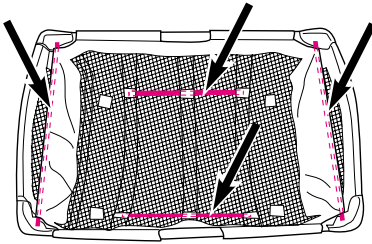

CHECK: Four tubes MUST be installed before placing mattress pad in bassinet.

VÉRIFIEZ: Les quatre tubes DOIVENT être installés avant de placer le matelas dans la couchette.

VERIFIQUE: Los cuatro tubos DEBEN instalarse antes de colocar la almohadilla del colchón en el moisés.

30

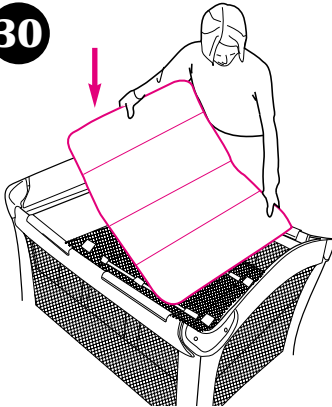

To remove the bassinet, reverse the steps.

Pour enlever la couchette, inversez les étapes.

Para quitar el moisés, siga los pasos al revés.

$\frac{3}{4}$ Bassinet • Couchette $\frac{3}{4}$
• Moisés de $\frac{3}{4}$

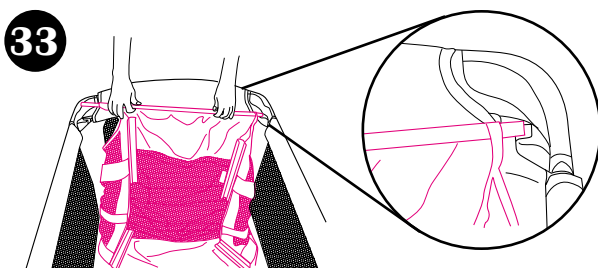
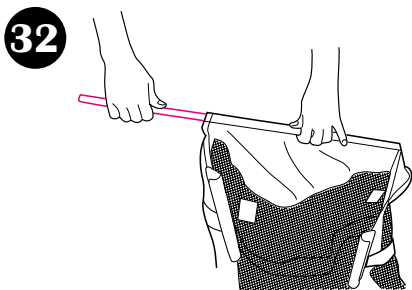
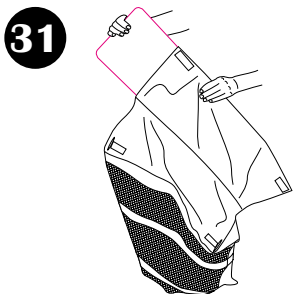
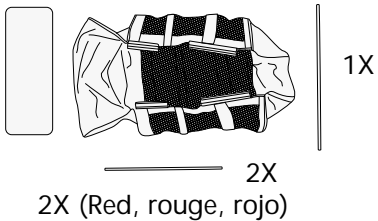

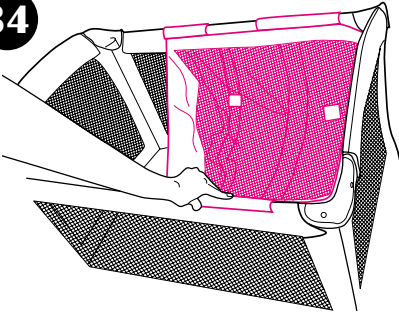
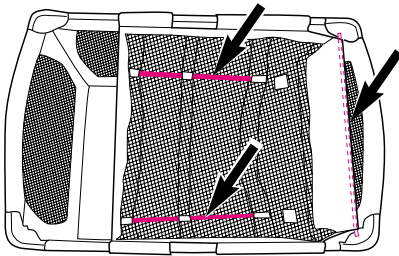
34**35**

CHECK: Three tubes **MUST** be installed before placing mattress pad in bassinet.

VÉRIFIEZ: Les trois tubes **DOIVENT** être installés avant de placer le matelas dans la couchette.

VERIFIQUE: Los tres tubos **DEBEN** instalarse antes de colocar la almohadilla del colchón en el moisés.

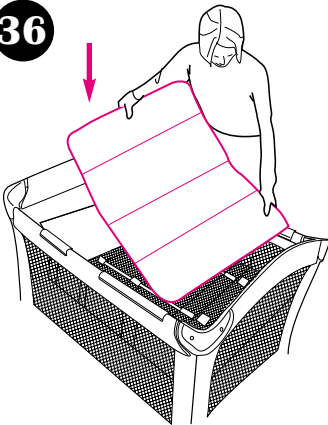
36

▲▲WARNING

Suffocation hazard: Mattress pad MUST go under bassinet end board. Fold bassinet board over mattress pad.

▲▲MISE EN GARDE

Danger of suffocation: le matelas DOIT aller sous le panneau de bout de la couchette. Pliez le panneau de la couchette sur le matelas.

▲▲ADVERTENCIA

Peligro de asfixia: La almohadilla del colchón DEBE colocarse debajo del tablero final del moisés. Doble el tablero del moisés encima de la almohadilla del colchón.

37

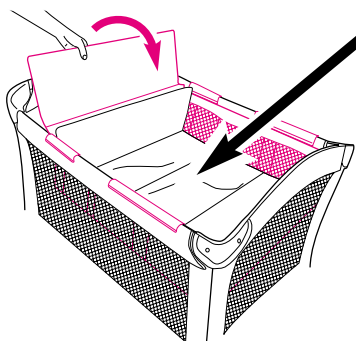

Mattress pad. Make sure sheet (on certain models) is tucked in tightly under the bassinet board.

Matelas. Assurez vous que le drap (sur certains modèles) est bien replié sous le panneau de la couchette.

Almohadilla del colchón. Asegúrese de que la sábana (en ciertos modelos) esté bien metida debajo del tablero del moisés.

▲▲WARNING

Three metal tubes, end board, clips, mattress pad and Velcro® tabs must be installed as directed before using.

▲▲MISE EN GARDE

Les trois tubes métalliques, le panneau de bout, pincas, matelas et attaches de Velcro® doivent être installées selon les instructions avant de l'utiliser.

▲▲ADVERTENCIA

Los tres tubos metálicos, el tablero final, los ganchos, la almohadilla del colchón y las lengüetas de Velcro® deben instalarse según se indican las instrucciones antes de usarlo.

38

Button hole

Trou du bouton

Ojal

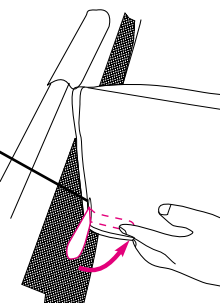

Push VELCRO® through button hole and fasten down. Repeat on other side.

Passez le VELCRO® à travers le trou du bouton et attachez. Répétez sur l'autre côté.

Pase el VELCRO® por el ojal y sujételo. Repita en el otro lado.

Toy Bar • Barre à jouets • Barra de juguetes

▲WARNING

- Possible entanglement or strangulation injury. Remove toy bar when baby begins to push up on hands and knees. Recommended use from birth to 5 months.
- Toys are not intended to be mouthed by the baby and should be positioned clearly out of reach of the baby's face and mouth.
- Always attach all provided fasteners (strings, straps, clamps, etc.) tightly to Pack 'N Play according to these instructions. Check frequently.
- Do not add additional strings or straps to attach to any other crib or playpen.

▲MISE EN GARDE

- Danger possible de blessure par emmêlement ou d'étranglement. Enlevez le barre à jouet quand bébé commence à se soulever sur ses mains et ses genoux. Recommandé de la naissance à 5 mois.
- Ce jouet n'est pas conçu pour mettre dans la bouche de bébé et devrait être vraiment placé hors de la portée du visage et de la bouche de bébé.
- Attachez toujours solidement toutes les attaches fournies (ficelles, courroies, pinces, etc.) au Pack 'N Play d'après les directives. Inspectez fréquemment.
- N'ajoutez pas de ficelles additionnelles ou de courroies pour attacher à un berceau ou un parc.

▲ADVERTENCIA

- Posibilidad de lesiones debido a enredos. Quite el barra de juguete cuando el bebé empiece a apoyarse en sus manos y rodillas. Se recomienda el uso desde el nacimiento hasta los 5 meses.
- Este juguete no debe meterse en la boca del bebé y debe colocarse fuera del alcance de la cara y boca del bebé.
- Siempre conecte todos los cierres incluidos (cordones, correas, pinzas, etc.) al Pack 'N Play según las instrucciones. Verifíquelos con frecuencia.
- No añada cordones ni correas adicionales para colocar cualquier otra cuna o corralito.



39

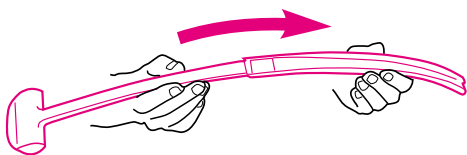

40

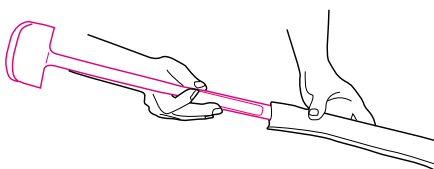

41

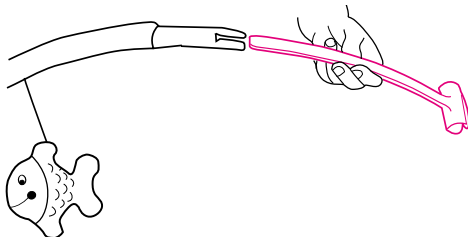

42

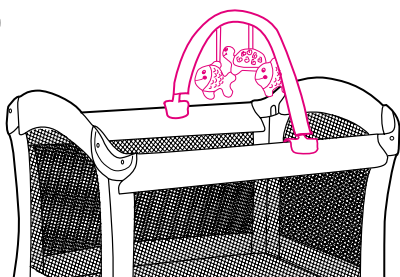

Mobile • Mobile • Móvil

▲ WARNING

- Possible entanglement injury. Keep out of baby's reach. Remove mobile from crib or playpen when baby begins to push up on hands and knees. Recommended use from birth to 5 months.
- This mobile is intended for visual stimulation and is not intended to be grasped by the child.
- Always attach all provided fasteners (strings, straps, clamps, etc.) tightly to Pack 'N Play according to the instructions. Check frequently.
- Do not add additional strings or straps to attach to any other crib or playpen.

▲ MISE EN GARDE

- Danger possible de blessure par emmêlement. Tenir hors de la portée de bébé. Enlevez le mobile du berceau ou du parc quand bébé commence à se soulever sur ses mains et ses genoux. Recommandé de la naissance à 5 mois.
- Cette mobile est conçue pour une stimulation visuelle et n'est pas faite pour être saisie par l'enfant.
- Attachez toujours solidement toutes les attaches fournies (ficelles, courroies, pinces, etc.) au Pack 'N Play d'après les directives. Inspectez fréquemment.
- N'ajoutez pas de ficelles additionnelles ou de courroies pour attacher à un berceau ou un parc.

▲ ADVERTENCIA

- Posibilidad de lesiones debido a enredos. Manténgase fuera del alcance del bebé Quite el móvil del cuna o corralito cuando el bebé empiece a apoyarse en sus manos y rodillas. Se recomienda el uso desde el nacimiento hasta los 5 meses.
- Esta móvil sirve para la estimulación visual y no debe ser agarrada por el niño.
- Siempre conecte todos los cierres incluidos (cordones, correas, pinzas, etc.) al Pack 'N Play según las instrucciones. Verifiquelos con frecuencia.
- No añada cordones ni correas adicionales para colocar cualquier otra cuna o corralito.

▲WARNING

Do not place on top of plastic bassinet hooks.

▲MISE EN GARDE

Ne pas placer sur les crochets de la couchette.

▲ADVERTENCIA

No la coloque encima de los ganchos del moisés.

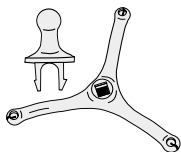

3X



43

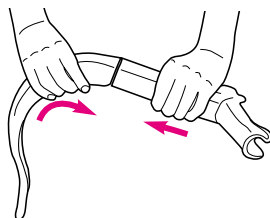
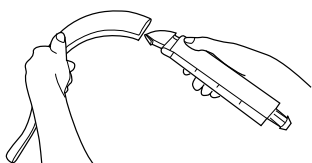

44

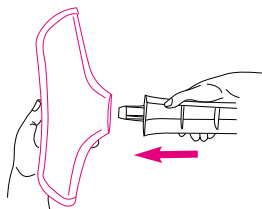

45

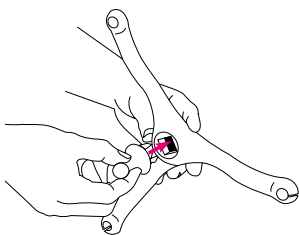

46

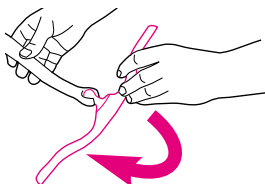

47

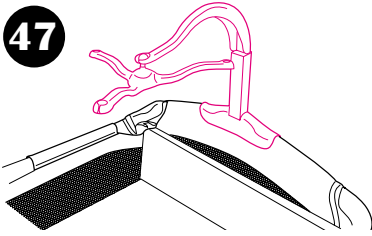

48

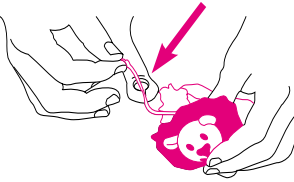

49

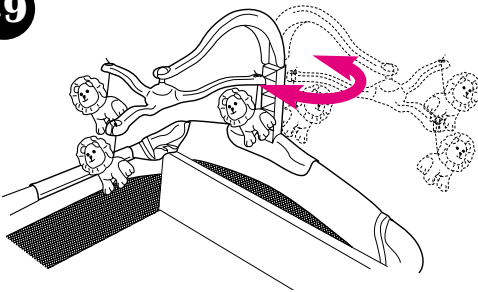

Indoor Canopy • Baldaquin d'intérieur • Capota interior

▲WARNING

- Possible entanglement or strangulation injury. Remove canopy with toys when baby begins to push up on hands and knees. Recommended use from birth to 5 months.
- Toys are not intended to be mouthed by the baby and should be positioned clearly out of reach of the baby's face and mouth.
- Always attach all provided fasteners (strings, straps, clamps, etc.) tightly to Pack 'N Play according to these instructions. Check frequently.
- Do not add additional strings or straps to attach to any other crib or playpen.
- For indoor use only. This canopy does not provide protection from harmful sun that can burn your child.

▲MISE EN GARDE

- Danger possible de blessure par emmêlement et d'étranglement. Enlevez le baldaquin avec jouets quand bébé commence à se soulever sur ses mains et ses genoux. Recommandé de la naissance à 5 mois.
- Ce jouet n'est pas conçu pour mettre dans la bouche de bébé et devrait être vraiment placé hors de la portée du visage et de la bouche de bébé.
- Attachez toujours solidement toutes les attaches fournies (ficelles, courroies, pinces, etc.) au Pack 'N Play d'après les directives. Inspectez fréquemment.
- N'ajoutez pas de ficelles additionnelles ou de courroies pour attacher à un berceau ou un parc.
- Pour usage à l'intérieur seulement. Ce baldaquin ne fournit pas une protection contre les dangers du soleil qui peut brûler votre enfant.

▲ADVERTENCIA

- Posibilidad de lesiones debido a enredos o estrangulación. Quite la capota con los juguetes cuando el bebé empiece a apoyarse en sus manos y rodillas. Se recomienda el uso desde el nacimiento hasta los 5 meses.
- Este juguete no debe meterse en la boca del bebé y debe colocarse fuera del alcance de la cara y boca del bebé.
- Siempre conecte todos los cierres incluidos (cordones, correas, pinzas, etc.) al Pack 'N Play según las instrucciones. Verifíquelos con frecuencia.
- No añada cordones ni correas adicionales para colocar cualquier otra cuna o corralito.
- Para el uso interior solamente. Esta capota no proporciona protección solar.

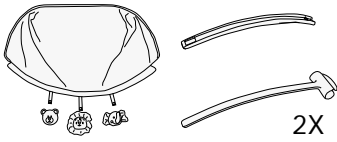

50

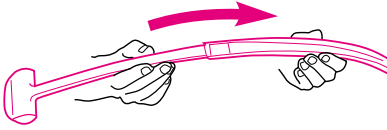

51

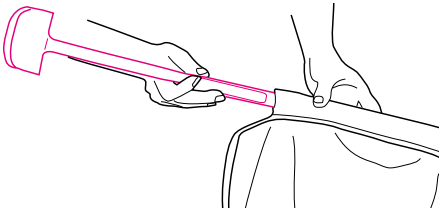

52

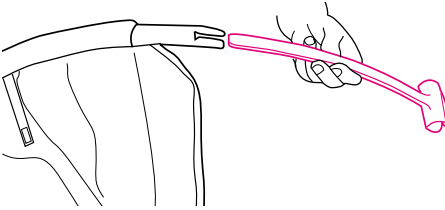

53

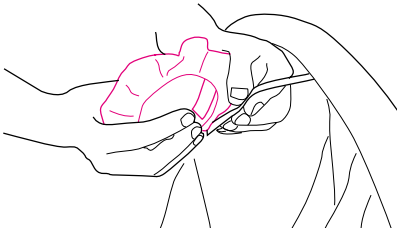

54

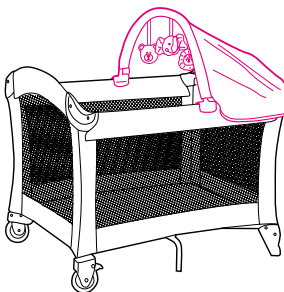

Outdoor Canopy • Baldaquin d'extérieur • Capota exterior

▲WARNING

When properly used, the canopy provides shade for your child. However, your child may be warmer inside the playard than in a shaded area outside the playard.

To help prevent build-up of heat inside the playard and to avoid over-heating your child:

- Turn canopy mesh away from the sun. Keep entire mattress shaded from sunlight at all times.
- Keep playard well ventilated:
 - Always keep the front mesh panel and one side mesh panel of the playard open.
 - Never cover the canopy mesh.
 - Never use outdoor canopy with a bassinet.

As always, use good judgment to protect your child from exposure to heat which can lead to serious injury or death.

NEVER leave your child unattended. ALWAYS keep your child in view.

▲MISE EN GARDE

Si utilisé correctement, le baldaquin offre de l'ombre à votre enfant. Cependant, votre enfant peut avoir plus chaud à l'intérieur du parc que dans une région ombragée à l'extérieur du parc.

Pour aider à prévenir une intensification de la chaleur à l'intérieur du parc et pour éviter de surchauffer votre enfant:

- Éloignez du soleil le filet du baldaquin. Gardez le matelas à l'abri du soleil en tout temps.
- Gardez le parc bien aéré:
 - Toujours laisser un panneau de filet avant et un panneau de filet latéral ouvert.
 - Ne jamais couvrir le filet du baldaquin.
 - N'utilisez jamais le baldaquin d'extérieur avec une couchette.

Comme toujours, utilisez d'un bon jugement pour protéger votre enfant contre une exposition à la chaleur qui pourrait mener à une blessure sérieuse ou la mort.

NE LAISSEZ JAMAIS votre enfant sans surveillance. TOUJOURS gardez votre enfant dans votre champ de vision.

▲ADVERTENCIA

Cuando se usa de manera correcta, la capota le ofrece sombra a su niño. Sin embargo, su niño puede tener más calor en el corralito que en una zona sombreada fuera del mismo.

Para ayudar a evitar la acumulación de calor dentro del corralito, y para evitar el recalentamiento de su niño:

- Gire la malla de la capota en dirección contraria al sol. Mantenga la colchoneta del suelo en la sombra en todo momento.
- Mantenga el corralito bien ventilado:
 - Siempre mantenga abiertos el panel delantero de malla y uno lateral.
 - Nunca cubra la malla de la capota.
 - Nunca use la capota al mismo tiempo que el moisés.

Como siempre, emplee su buen juicio para proteger a su niño de la exposición al calor que puede resultar en lesiones graves o la muerte. **NUNCA** deje a su niño solo. **SIEMPRE** mantenga a su niño a la vista.

Side mesh panel

Panneau de filet latéral

Panel lateral de malla

Canopy mesh

Filet du baldaquin

Malla de la capota

Front mesh panel

Panneau de filet
avant

Panel delantero de
malla

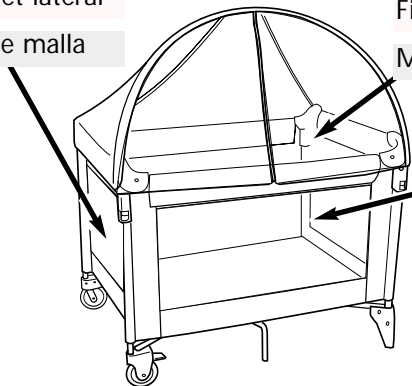

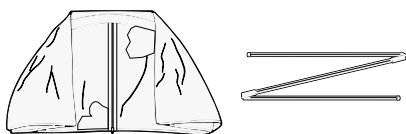

55

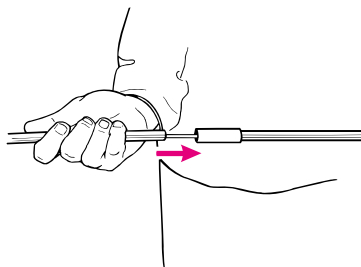

56

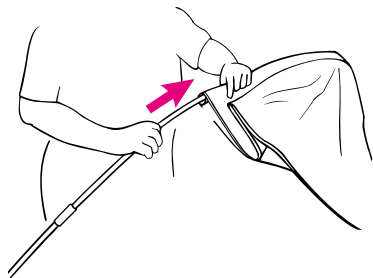

57

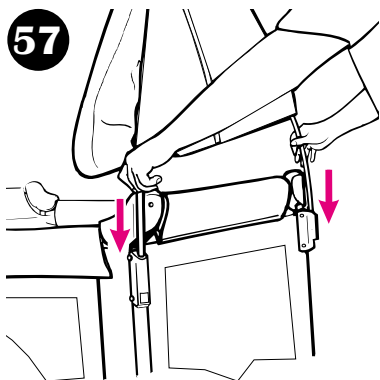

The mesh side of the canopy goes on the same side of the unit as the brackets. The shiny side goes on the inside of the unit.

Le côté du filet du baldaquin va sur le même côté de l'unité que les supports. Le côté brillant va à l'intérieur de l'unité.

La malla lateral de la capota se coloca en el mismo lado de la unidad que los soportes. El lado brillante se coloca en el interior de la unidad.

58

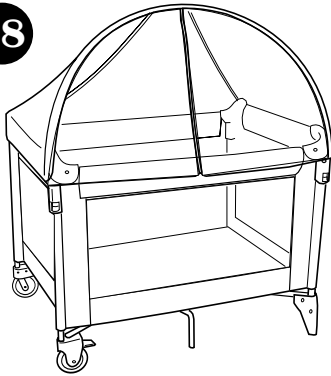

Fasten VELCRO® to back corners of unit.

Attachez le VELCRO® aux coins arrière de l'unité.

Coloque el VELCRO® en las esquinas traseras de la unidad.

59

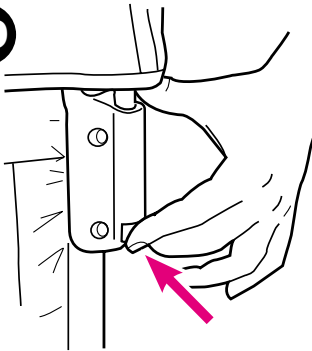

To remove: grasp tube firmly so it will not spring out. Push in, then pull up.

Pour enlever: tenez le tube fermement afin qu'il ne ressorte pas. Enfoncez et ensuite tirez vers le haut.

Para quitar: Agarre bien el tubo para que no salga hacia afuera. Apriete hacia adentro y tire hacia arriba.

Maintenance of Canopy: DO NOT machine wash or dry in a dryer. DO NOT dry clean. Spot clean with a damp cloth and a mild soap. NO BLEACH.

Entretien du baldaquin: NE PAS laver et sécher à la machine. PAS de nettoyage à sec. Nettoyez les taches avec un tissu humide et un savon de ménage. PAS D'EAU DE JAVEL.

Mantenimiento de la capota: NO la lave a máquina ni la seque en secadora. NO la limpie en seco. Limpie las manchas con un paño húmedo y un jabón suave. NO USE CLORO.

Care and Maintenance

FROM TIME TO TIME CHECK YOUR PACK 'N PLAY for worn parts, torn material or stitching. Replace or repair the parts as needed. Use only Graco® replacement parts.

IF PACK 'N PLAY IS USED AT THE BEACH, you MUST clean sand off your Pack 'N Play, including the feet, before packing it into cover. Sand in top rail lock may damage it.

TO CLEAN PACK 'N PLAY, use only household soap or detergent and warm water.

TO WASH CARRY BAG, machine wash in cold water on delicate cycle and drip-dry. NO BLEACH OR DETERGENT.

Soins et entretien

INSPECTEZ RÉGULIÈREMENT VOTRE PACK 'N PLAY pour vérifier toutes déchirures, pièces endommagées ou raccords mal ajustés. Remplacez ou réparez les pièces au besoin. Utilisez seulement les pièces de remplacement Graco®.

SI VOUS UTILISEZ LE PARC PACK 'N PLAY À LA PLAGE, vous DEVEZ enlever le sable de votre parc ainsi que les pieds avant de le ranger dans sa housse. Le sable qui se trouve dans les loquets des tiges du haut peut l'endommager.

POUR NETTOYER VOTRE PARC PACK 'N PLAY, utilisez du savon de ménage ou un détergent doux et de l'eau tiède.

POUR LAVER LE SAC DE VOYAGE, lavez à machine à l'eau froide au cycle doux et suspendre pour sécher. PAS D'EAU DE JAVEL OU DÉTERGENT.

Cuidado y mantenimiento

DE VEZ EN CUANDO REVISE SU PACK 'N PLAY por si existieran partes gastadas, material roto o descosido. Reemplace o repare las partes que lo necesiten. Use sólo repuestos Graco®.

SI SU PACK 'N PLAY ES USADA EN LA PLAYA, DEBE limpiarla y sacarle muy bien la arena, incluyendo las patas, antes de meterla en el bolso cobertor. La arena en el seguro para plegar los costados puede dañarlo.

PARA LIMPIAR LA PACK 'N PLAY, use sólo un jabón de uso doméstico o detergente suave y agua tibia.

PARA LAVAR EL BOLSO PARA TRANSPORTAR, puede ponerla en la lavadora con agua fria, en ciclo ropa delicada y colgar para secar. NO USE CLORO O DETERGENTE.

Replacement Parts (USA) Piezas de repuesto (EE.UU)

Complete the following form. Your model number **MUST** be included on the form to ensure proper replacement parts. Your model number can be found on a sticker on the center of the bottom of your Pack 'N Play. Payment in U.S. dollars must accompany your order.

Return the form with payment to:
GRACO Children's Products Inc.
Customer Service Department
150 Oaklands Blvd.
Exton, PA19341

Complete el formulario a continuación. El número de modelo **DEBE** incluirse en este formulario para asegurar las piezas de repuesto apropiadas. El número de su modelo puede encontrarse en la etiqueta ubicada al centro del fondo de su Pack 'N Play. El pago en dolares estadounidenses debe incluirse con el pedido.

Devuélvase con pago a:
GRACO Children's Products Inc.
Customer Service Department
150 Oaklands Blvd.
Exton, PA19341

www.gracobaby.com
or

Questions? Telephone us at: • ¿Preguntas? Llámenos al:



1-800-345-4109

Replacement Parts (Canada) Des pièces de remplacement (au Canada)



To purchase parts in Canada,
contact Elfe at / Pour commander les pièces
au Canada, communiquez
avec Elfe au:

1-800-667-8184

(Montreal: 514-344-3533

Fax: 514-344-9296).

or/ou

www.elfe.net

- Circle the part you need.
- Marque con un círculo el repuesto que necesita.

1

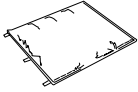

\$17.50

2

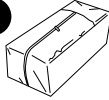

\$12.00

3



\$12.00

4



\$12.00

5



\$12.00

Certain models: • Ciertos modelos:

6



no charge
sin costo

7



\$8.00

8



\$7.00 (1) /
\$10.00 (2)

9

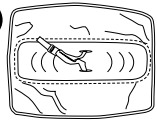

\$10.00

10

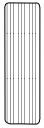

\$5.00

11



\$5.00 (1)

12



\$6.00

13



\$8.00

14

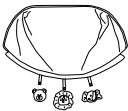

\$17.00

15



\$5.00

17



\$5.00

18



\$15.00

16



\$5.00 (1)

19



\$5.00

20

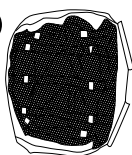

\$15.00

21



\$5.00 (1)

23



\$5.00

22



\$5.00 (1)

24



\$5.00

25



\$5.00

26



\$5.00

27



\$17.00

28

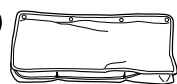

\$7.00

29



\$5.00

30

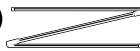

\$5.00

31



\$13.00

**Must be filled in:
Debe completarse:**

Model No.
N° de modelo

Serial No.
N° de serie

Total • Total: _____

Shipping & handling*:
Gastos de envío*: \$5.00

Sales tax**:
Impuestos**:

Total due:

Total a pagar: _____

*\$15.00 outside the continental U.S.

*US\$ 15,00 para fuera del continente de EE.UU

**CA 7.25%, IL 6.25%, IN 5%, NY 8.25%,

OH 5.75%, PA 6%, SC 5%

Check or money order enclosed (payable to Graco Children's Products Inc.)
Cheque o giro adjunto (a nombre de Graco Children's Products Inc.)

Charge to credit card • Cargar a la tarjeta de crédito
Account #: • Cuenta N°: _____

Visa Exp. date • Fecha de vencimiento: _____

Mastercard Signature • Firma: _____

Discover _____

Ship to • Enviar a:

Name • Nombre

Address • Dirección

City, State, Zip • Ciudad, Estado, Código postal

(_____)
Telephone • Teléfono

E-mail Address • Dirección E-mail

Free Manuals Download Website

<http://myh66.com>

<http://usermanuals.us>

<http://www.somanuals.com>

<http://www.4manuals.cc>

<http://www.manual-lib.com>

<http://www.404manual.com>

<http://www.luxmanual.com>

<http://aubethermostatmanual.com>

Golf course search by state

<http://golfingnear.com>

Email search by domain

<http://emailbydomain.com>

Auto manuals search

<http://auto.somanuals.com>

TV manuals search

<http://tv.somanuals.com>