

LineLazer IV 200HS Airless Line Striper

Traceur de ligne airless LineLazer IV 200HS

Para las señalizadoras LineLazer IV 200HS

Kit de marcação de baias Airless

(de alta pressão) LineLazer IV 200HS

311018C

- For the application of line striping materials -
- Pour tracer des lignes à la peinture -
- Para la aplicación de materiales trazalíneas -
- Para aplicação de materiais de marcação de baias -

3300 psi (22.8 MPa, 228 bar) Maximum Working Pressure
 Pression de service maximum 3300 psi (22,8 MPa, 228 bars)
 Presión máxima de trabajo de 3300 psi (22,8 MPa, 228 bar)
 Pressão de trabalho máxima de 3300 psi (22,8 MPa, 228 bar)

							
248870	✓			✓			
248871			✓	✓			
249012	✓				✓		
249013			✓		✓		
248872	✓			✓		✓	
248873			✓	✓			✓



Important Safety Instructions

Read all warnings and instructions in this manual. Save these instructions.

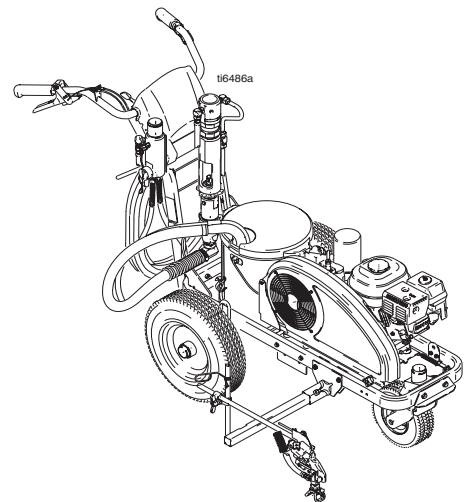

PROVEN QUALITY. LEADING TECHNOLOGY.

Contents

Warnings	3
Tip Selection	11
Component Identification	12
Setup	13
Startup	16
Gun Placement	20
Digital Tracking System (DTS)	24
Pressure Relief	35
Cleanup	36
Warranty	41

Table des matières

Mises en garde	5
Sélection des buses	11
Identification des composants	12
Installation	13
Démarrage	16
Mise en place du pistolet	20
Système de contrôle (DTS)	24
Décompression	35
Nettoyage	36
Garantie	41

Índice







Advertencias	7
Selección de la boquilla	11
Identificación de los componentes	12
Puesta en marcha	13
Puesta en marcha	16
Colocación de la pistola	20
Sistema de control digital (DTS)	24
Descompresión	35
Limpieza	36
Garantía	41





Índice

Advertências	9
Seleção do bico	11
Identificação dos componentes	12
Instalação	13
Colocação em serviço	16
Preparação da pistola	20
Digital Tracking System (DTS)	24
Descompressão	35
Limpeza	36
Garantia	41

Warnings







The following are general warnings related to the safe setup, use, grounding, maintenance and repair of this equipment. In the text of this manual, the exclamation point symbol alerts you to a warning and the hazard symbol refers to specific risks. Refer back to these General Warnings pages. Additional procedure-specific warnings will be included where applicable.





	<h2 style="text-align: center; margin: 0;">Warnings</h2>
	<p>FIRE AND EXPLOSION HAZARD</p> <p>Flammable fumes, such as solvent and paint fumes, in work area can ignite or explode. To help prevent fire and explosion:</p> <ul style="list-style-type: none"> • Use equipment only in well ventilated area. • Do not fill fuel tank while engine is running or hot; shut off engine and let it cool. Fuel is flammable and can ignite or explode if spilled on hot surface. • Eliminate all ignition sources; such as pilot lights, cigarettes, portable electric lamps, and plastic drop cloths (potential static arc). • Keep work area free of debris, including solvent, rags and gasoline. • Do not plug or unplug power cords, or turn power or light switches on or off when flammable fumes are present. • Ground equipment and conductive objects in work area. See Grounding instructions. • Use only grounded hoses. • Hold gun firmly to side of grounded pail when triggering into pail. • If there is static sparking or you feel a shock, stop operation immediately. Do not use equipment until you identify and correct the problem. • Keep a fire extinguisher in work area.
	<p>CARBON MONOXIDE HAZARD</p> <p>Exhaust contains poisonous carbon monoxide, which is colorless and odorless. Breathing carbon monoxide can cause death. Do not operate in an enclosed area.</p>
	<p>INJECTION HAZARD</p> <p>High-pressure fluid from gun, hose leaks, or ruptured components will pierce skin. This may look like just a cut, but it is a serious injury that can result in amputation. Get immediate surgical treatment.</p> <ul style="list-style-type: none"> • Do not point gun at anyone or at any part of the body. • Do not put your hand over the spray tip. • Do not stop or deflect leaks with your hand, body, glove, or rag. • Do not spray without tip guard and trigger guard installed. • Engage trigger lock when not spraying. • Follow Pressure Relief Procedure in this manual, when you stop spraying and before cleaning, checking, or servicing equipment.
	<p>PRESSURIZED EQUIPMENT HAZARD</p> <p>Fluid from the gun/dispense valve, leaks, or ruptured components can splash in the eyes or on skin and cause serious injury.</p> <ul style="list-style-type: none"> • Follow Pressure Relief Procedure in this manual, when you stop spraying and before cleaning, checking, or servicing equipment. • Tighten all fluid connections before operating the equipment. • Check hoses, tubes, and couplings daily. Replace worn or damaged parts immediately.
	<p>PRESSURIZED ALUMINUM PARTS HAZARD</p> <p>Do not use 1,1,1-trichloroethane, methylene chloride, other halogenated hydrocarbon solvents or fluids containing such solvents in pressurized aluminum equipment. Such use can cause serious chemical reaction and equipment rupture, and result in death, serious injury, and property damage.</p>

	<p>EQUIPMENT MISUSE HAZARD</p> <p>Misuse can cause death or serious injury.</p> <ul style="list-style-type: none"> • Do not exceed the maximum working pressure or temperature rating of the lowest rated system component. See Technical Data in all equipment manuals. • Use fluids and solvents that are compatible with equipment wetted parts. See Technical Data in all equipment manuals. Read fluid and solvent manufacturer's warnings. • Check equipment daily. Repair or replace worn or damaged parts immediately. • Do not alter or modify equipment. • Use equipment only for its intended purpose. Call your Graco distributor for information. • Route hoses and cables away from traffic areas, sharp edges, moving parts, and hot surfaces. • Do not kink or overbend hoses or use hoses to pull equipment. • Keep children and animals away from work area. • Comply with all applicable safety regulations.
	<p>BURN HAZARD</p> <p>Equipment surfaces and fluid that's heated can become very hot during operation. To avoid severe burns, do not touch hot fluid or equipment. Wait until equipment/fluid has cooled completely.</p>
	<p>MOVING PARTS HAZARD</p> <p>Moving parts can pinch or amputate fingers and other body parts.</p> <ul style="list-style-type: none"> • Keep clear of moving parts. • Do not operate equipment with protective guards or covers removed. • Pressurized equipment can start without warning. Before checking, moving, or servicing equipment, follow the Pressure Relief Procedure in this manual. Disconnect power or air supply.
	<p>PERSONAL PROTECTIVE EQUIPMENT</p> <p>You must wear appropriate protective equipment when operating, servicing, or when in the operating area of the equipment to help protect you from serious injury, including eye injury, inhalation of toxic fumes, burns, and hearing loss. This equipment includes but is not limited to:</p> <ul style="list-style-type: none"> • Protective eyewear • Clothing and respirator as recommended by the fluid and solvent manufacturer • Gloves • Hearing protection

Mises en garde





Les mises en garde suivantes sont des mises en garde de sécurité générales relatives à la configuration, utilisation, maintenance et réparation de ce matériel. Dans ce manuel, le point d'exclamation est une mise en garde et le symbole de danger fait référence à des risques spécifiques. Voir les pages Mises en garde générales. D'autres mises en garde spécifiques aux procédures figurent aux endroits concernés.





	Mises en garde
	<p>DANGERS D'INCENDIE ET D'EXPLOSION</p> <p>Les vapeurs inflammables de solvant et de peinture sur le lieu de travail peuvent prendre feu ou exploser. Pour prévenir un incendie ou une explosion :</p> <ul style="list-style-type: none"> • N'utiliser l'équipement que dans des locaux bien ventilés. • Ne pas faire le plein de carburant pendant que le moteur tourne ou qu'il est chaud; arrêter le moteur et le laisser refroidir. Le carburant est un produit inflammable qui peut prendre feu ou exploser au contact d'une surface brûlante. • Supprimer toutes les source de feu, telles que les veilleuses, cigarettes, lampes électriques portatives et bâches plastique (risque de décharge d'électricité statique). • Veiller à débarrasser la zone de travail de tout résidu, comme les solvants, les chiffons et l'essence. • Ne pas brancher ni débrancher de cordons d'alimentation électrique ni actionner de commutateur marche-arrêt ou de lumière en présence de vapeurs inflammables. • Raccorder à la terre le matériel et les objets conducteurs du site. Voir les instructions de Mise à la terre. • N'utiliser que des flexibles mis à la terre. • Tenir le pistolet fermement contre la paroi d'un seau mis à la terre lorsqu'on pulvérise dans le seau. • Si l'on remarque la moindre étincelle d'électricité statique ou si l'on ressent une décharge électrique, arrêter le travail immédiatement. Ne pas utiliser le matériel tant que le problème n'a pas été identifié et résolu. • Prévoir un extincteur dans la zone de travail.
	<p>DANGER DU MONOXYDE DE CARBONE</p> <p>Les gaz d'échappement contiennent du monoxyde de carbone qui est un gaz dangereux incolore et inodore. L'inhalation de monoxyde de carbone est mortelle. Ne pas travailler dans un endroit fermé.</p>
	<p>RISQUE D'INJECTION</p> <p>Le produit s'échappant à haute pression du pistolet, d'une fuite sur le flexible ou d'un composant défectueux risque de transpercer la peau. La blessure peut avoir l'aspect d'une simple coupure, mais il s'agit en fait d'une blessure sérieuse pouvant entraîner une amputation. Consulter immédiatement un médecin en vue d'une intervention chirurgicale.</p> <ul style="list-style-type: none"> • Ne pas diriger le pistolet sur quelqu'un ou une partie quelconque du corps. • Ne pas mettre la main devant la buse de projection. • Ne jamais colmater ou dévier les fuites avec la main, le corps, un gant ou un chiffon. • Ne pas pulvériser sans garde-buse ni sous-garde. • Verrouiller la gâchette à chaque arrêt de la pulvérisation. • Suivre la Procédure de décompression de ce manuel à chaque interruption de la pulvérisation et avant le nettoyage, la vérification ou l'entretien du matériel.
	<p>DANGER EQUIPEMENTS SOUS PRESSION</p> <p>Tout jet de produit provenant du pistolet/de la vanne de distribution, de fuites ou de composants défectueux risque d'atteindre les yeux ou la peau et peut causer des blessures graves.</p> <ul style="list-style-type: none"> • Suivre la Procédure de décompression de ce manuel à chaque interruption de la pulvérisation et avant le nettoyage, la vérification ou l'entretien du matériel. • Serrer tous les raccords produit avant d'utiliser l'équipement. • Vérifier les flexibles, tuyaux et raccords quotidiennement. Remplacer immédiatement tout élément usé ou endommagé.
	<p>RISQUES DUS AUX PIÈCES EN ALUMINIUM SOUS PRESSION</p> <p>N'utiliser ni 1,1,1-trichloréthane, ni chlorure de méthylène, ni solvants à base d'hydrocarbures halogénés, ni produits renfermant de tels solvants dans un appareil sous pression en aluminium. L'utilisation de ces produit peut déclencher une violente réaction chimique et une casse du matériel et provoquer ainsi de graves dommages corporels et matériels pouvant entraîner la mort.</p>

	<p>DANGER EN CAS DE MAUVAISE UTILISATION DE L'ÉQUIPEMENT</p> <p>Toute mauvaise utilisation du matériel peut provoquer des blessures graves, voire mortelles.</p> <ul style="list-style-type: none"> • Ne pas dépasser la pression ou température de service maximum spécifiée de l'élément le plus faible du système. Voir les Caractéristiques techniques de tous les manuels de l'appareil. • Utiliser des produits et solvants compatibles avec les pièces en contact avec le produit. Voir les Caractéristiques techniques de tous les manuels d'équipement. Lire les mises en garde du fabricant de produit et de solvant. • Vérifier l'équipement tous les jours. Réparer ou remplacer immédiatement les pièces usagées ou endommagées. • Ne pas modifier cet équipement. • N'utiliser ce matériel que pour l'usage auquel il est destiné. Pour plus de renseignements appelez votre distributeur Graco. • Écarter les flexibles et câbles électriques des zones de circulation, des bords coupants, des pièces en mouvement et des surfaces chaudes. • Ne pas plier ni trop cintrer les flexibles ni les utiliser pour tirer l'appareil. • Tenir les enfants et animaux à l'écart du site de travail. • Se conformer à toutes les règles de sécurité applicables.
	<p>RISQUES DE BRÛLURE</p> <p>Les surfaces de l'appareil et le produit chauffé peuvent devenir brûlants quand l'appareil fonctionne. Pour éviter toute brûlure grave, ne toucher ni le produit ni l'appareil quand ils sont chauds. Attendre qu'ils soient complètement refroidis.</p>
	<p>DANGER REPRÉSENTÉ PAR LES PIÈCES EN MOUVEMENT</p> <p>Les pièces en mouvement peuvent pincer ou sectionner les doigts ou toute autre partie du corps.</p> <ul style="list-style-type: none"> • Se tenir à l'écart des pièces mobiles. • Ne pas faire fonctionner le matériel si les gardes ou protections ont été enlevées. • Un appareil sous pression peut démarrer de façon intempestive. Avant de contrôler, déplacer ou intervenir sur l'appareil, observer la Procédure de décompression figurant dans ce manuel. Débrancher l'alimentation électrique ou pneumatique.
	<p>ÉQUIPEMENT DE PROTECTION INDIVIDUEL</p> <p>Il est impératif que le personnel porte un équipement de protection approprié quand il travaille ou se trouve dans la zone de fonctionnement de l'installation pour éviter des blessures graves telles que des lésions oculaires, inhalation de fumées toxiques, brûlures et perte de l'ouïe notamment. Cet équipement comprend ce qui suit, la liste n'étant pas exhaustive:</p> <ul style="list-style-type: none"> • Lunettes de sécurité • Le port de vêtements de sécurité et d'un respirateur est conseillé par le fabricant de produit et de solvant • Gants • Casque anti-bruit

Advertencias







A continuación se ofrecen advertencias en general relacionadas con la seguridad de la puesta en marcha, utilización, conexión a tierra, mantenimiento y reparación de este equipo. En el texto de este manual, el símbolo acompañado de una exclamación le indica que se trata de una advertencia y el símbolo de peligro se refiere a un riesgo específico. Consulte siempre que lo necesite estas páginas de Advertencias generales. Dónde sea pertinente se incluirán advertencias adicionales específicas a los procedimientos.





Advertencias	
 	<p>PELIGRO DE INCENDIOS Y EXPLOSIONES</p> <p>Los vapores inflamables, como los vapores de disolvente o de pintura, en la zona de trabajo pueden incendiarse o explotar. Para evitar un incendio o explosión:</p> <ul style="list-style-type: none"> • Utilice el equipo únicamente en áreas bien ventiladas. • No llene el depósito de combustible mientras el motor esté en marcha o caliente; apague el motor y espere a que enfríe. El combustible es inflamable y puede incendiarse o explotar si se derrama sobre una superficie caliente. • Elimine toda fuente de ignición, tales como las luces piloto, los cigarrillos, las linternas eléctricas y las cubiertas de plástico (arcos estáticos potenciales). • Mantenga limpia la zona de trabajo, sin disolventes, trapos o gasolina. • No enchufe ni desenchufe cables de alimentación ni apague ni encienda las luces en el área de pulverización. • Conecte a tierra el equipo y los objetos conductores de la zona de trabajo. Vea las instrucciones de Conexión a tierra. • Utilice únicamente mangueras conectadas a tierra. • Sujete firmemente la pistola contra el lateral de una lata conectada a tierra mientras dispara la pistola hacia el interior de la misma. • Si se aprecia la formación de electricidad estática durante el uso de este equipo, deje de trabajar inmediatamente. No utilice el sistema hasta haber identificado y corregido el problema. • Guarde un extintor de incendios en la zona de trabajo.
	<p>PELIGRO DE MONÓXIDO DE CARBONO</p> <p>Los gases de escape contienen monóxido de carbono, un veneno incoloro e inodoro. Respirar monóxido de carbono puede causar la muerte. No trabaje con este equipo en un recinto cerrado.</p>
 	<p>PELIGRO DE INYECCIÓN</p> <p>El fluido a alta presión procedente de la pistola, fugas de la manguera o componentes rotos penetrarán en la piel. La inyección del líquido puede tener la apariencia de un simple corte, pero se trata de una herida grave que puede conducir a la amputación. Consiga inmediatamente tratamiento quirúrgico.</p> <ul style="list-style-type: none"> • No apunte nunca la pistola hacia alguien o alguna parte del cuerpo. • No coloque la mano sobre la boquilla de pulverización. • No intente bloquear ni desviar posibles fugas con la mano, el cuerpo, los guantes o con un trapo. • No pulverice sin el portaboquillas y el seguro del gatillo. • Enganche el seguro del gatillo cuando no esté pulverizando. • Siga el Procedimiento de descompresión de este manual, cuando deje de pulverizar y antes de limpiar, revisar o reparar el equipo.
	<p>PELIGROS DEL EQUIPO A PRESIÓN</p> <p>El fluido procedente de la pistola/válvula dispensadora, y las fugas de las mangueras o de piezas rotas pueden salpicar fluido en los ojos o en la piel y causar lesiones graves.</p> <ul style="list-style-type: none"> • Siga el Procedimiento de descompresión de este manual, cuando deje de pulverizar y antes de limpiar, revisar o reparar el equipo. • Apriete todas las conexiones antes de accionar el equipo. • Compruebe diariamente las mangueras, los tubos y los acoplamientos. Reemplace inmediatamente las piezas desgastadas o dañadas.
	<p>PELIGRO DE PIEZAS DE ALUMINIO A PRESIÓN</p> <p>No utilice 1,1,1 tricloroetano, cloruro de metileno y otros disolventes de hidrocarburos halogenados o productos que contengan dichos disolventes con equipos de aluminio presurizados. Esas sustancias podrían provocar peligrosas reacciones químicas y ruptura del equipo, y causar la muerte, lesiones graves y daños materiales.</p>

	<p>PELIGROS DEBIDOS A LA UTILIZACIÓN INCORRECTA DEL EQUIPO</p> <p>El uso incorrecto puede causar la muerte o heridas graves.</p> <ul style="list-style-type: none"> • No exceda la presión máxima de trabajo o la temperatura del componente con menor valor nominal del sistema. Consulte la sección Características técnicas de todos los manuales del equipo. • Utilice líquidos y disolventes compatibles con las piezas húmedas del equipo. Consulte las Características técnicas en todos los manuales que acompañan al equipo. Lea las recomendaciones de los fabricantes de los líquidos. • Revise el equipo a diario. Repare o cambie inmediatamente las piezas desgastadas o dañadas. • No altere ni modifique el equipo. • Utilice el equipo únicamente para el fin para el que ha sido destinado. Si desea información, póngase en contacto con su distribuidor Graco. • Desvíe las mangueras de zonas de tráfico intenso, de curvas pronunciadas, de piezas móviles y superficies calientes. • No retuerza ni doble las mangueras, ni las utilice para arrastrar el equipo. • Mantenga a los niños y a los animales lejos de la zona de trabajo. • Respete todas las normas relativas a la seguridad.
	<p>PELIGRO DE QUEMADURAS</p> <p>Las superficies del equipo y del fluido calentado pueden calentarse mucho durante el funcionamiento. Para evitar quemaduras graves, no toque el fluido o el equipo caliente. Espere hasta que haya enfriado.</p>
	<p>PELIGRO DE PIEZAS EN MOVIMIENTO</p> <p>Las piezas en movimiento pueden dañarle o amputarle los dedos u otras partes del cuerpo.</p> <ul style="list-style-type: none"> • Manténgase alejado de las piezas móviles. • No utilice el equipo sin las cubiertas de protección. • El equipo a presión puede ponerse en marcha inesperadamente. Antes de inspeccionar, mover, o revisar el equipo, siga el Procedimiento de descompresión de este manual. Desconecte la fuente de alimentación o el suministro de aire.
	<p>EQUIPO DE PROTECCIÓN PERSONAL</p> <p>Debe utilizar equipo de protección adecuado cuando trabaje, revise o esté en la zona de funcionamiento del equipo, con el fin de protegerse contra la posibilidad de lesionarse gravemente, incluyendo lesiones oculares, la inhalación de vapores tóxicos, quemaduras o la pérdida auditiva. Este equipo incluye, pero no está limitado a:</p> <ul style="list-style-type: none"> • Gafas de protección • Ropas protectoras y un respirador, tal como recomiendan los fabricantes del fluido y del disolvente • Guantes • Protección auditiva

Advertências

Seguem-se advertências gerais relativamente à instalação, utilização, ligação à terra, manutenção e reparação deste equipamento com segurança. Ao longo do texto deste manual, o ponto de exclamação alerta-o para uma advertência e o símbolo de perigo refere-se a riscos específicos. Consulte estas páginas de advertências gerais. Serão incluídas mais advertências específicas relativamente a procedimentos, quando aplicáveis.

	<h2 style="text-align: center;">Advertências</h2>
	<p>PERIGO DE INCÊNDIO E EXPLOSÃO</p> <p>Os vapores inflamáveis na área de trabalho, tais como os provenientes de solventes e tintas, podem inflamar-se ou explodir. Para ajudar a evitar incêndios e explosões:</p> <ul style="list-style-type: none"> • Utilize o equipamento apenas em áreas bem ventiladas. • Não abasteça o depósito de combustível com o motor em funcionamento ou quente; desligue o motor e deixe-o arrefecer; o combustível é inflamável e pode incendiar ou explodir se derramado numa superfície quente. • Elimine todas as fontes de ignição, como, por exemplo, luzes piloto, cigarros, luzes eléctricas portáteis e plásticos de protecção (potencial arco estático). • Mantenha a área de trabalho sem detritos, incluindo solvente, panos e gasolina. • Não ligue nem desligue cabos de alimentação ou interruptores, na presença de vapores inflamáveis. • Ligue o equipamento e os objectos condutores presentes na área de trabalho à terra. Consulte as instruções de Ligação à terra. • Utilize apenas tubos flexíveis com ligação à terra. • Segure a pistola firmemente apoiando-a na parede do balde em contacto com a terra, quando estiver a descarregar para dentro do mesmo. • Se ocorrerem faíscas de estática ou se sentir um choque eléctrico, interrompa a utilização imediatamente. Não utilize o equipamento até identificar e eliminar o problema. • Tenha sempre um extintor na área de trabalho.
	<p>PERIGO DE MONÓXIDO DE CARBONO</p> <p>Os gases de escape contêm monóxido de carbono tóxico, que é incolor e inodoro. A inalação de monóxido de carbono pode provocar a morte. Não utilize o equipamento em locais sem ventilação.</p>
 	<p>PERIGO DE INJEÇÃO</p> <p>O produto a alta pressão proveniente da pistola, fugas nos tubos flexíveis ou componentes danificados poderá provocar lesões na pele. As lesões podem ter o aspecto de um simples corte, porém, constituem ferimentos graves capazes de conduzir à amputação. Obtenha tratamento médico imediato.</p> <ul style="list-style-type: none"> • Não aponte a pistola a ninguém nem a nenhuma parte do corpo. • Não coloque as mãos sobre o bico. • Não tente interromper ou desviar fugas com a mão, o corpo, uma luva ou um pano. • Não comece a pintar sem que o protector do bico e o dispositivo de segurança do gatilho estejam instalados. • Engate o dispositivo de segurança do gatilho quando não estiver a pintar. • Siga o Procedimento de Descompressão neste manual, quando parar de pintar e antes de dar início aos procedimentos de limpeza, verificação ou manutenção.
	<p>PERIGO DE EQUIPAMENTO PRESSURIZADO</p> <p>O produto proveniente da pistola/pistola de distribuição, fugas ou componentes danificados poderá entrar em contacto com os olhos ou com a pele e provocar ferimentos extremamente graves.</p> <ul style="list-style-type: none"> • Siga o Procedimento de Descompressão neste manual, quando parar de pintar e antes de dar início aos procedimentos de limpeza, verificação ou manutenção. • Aperte todas as ligações relativas ao produto antes de utilizar o equipamento. • Verifique diariamente todos os tubos e uniões. Substitua imediatamente as peças gastas ou danificadas.
	<p>PERIGO DE PEÇAS DE ALUMÍNIO PRESSURIZADO</p> <p>Não utilize 1,1,1-tricloroetano, cloreto de metileno, outros solventes de hidrocarboneto halogenado ou produtos que contenham os solventes referidos em equipamento de alumínio pressurizado. A utilização dos produtos referidos pode provocar reacções químicas violentas e avaria do equipamento e resultar em morte, lesões graves e danos materiais.</p>

	<p>PERIGOS DE MÁ UTILIZAÇÃO DO EQUIPAMENTO</p> <p>A utilização incorrecta do equipamento poderá resultar em ferimentos graves ou morte.</p> <ul style="list-style-type: none"> • Não exceda a pressão de trabalho máxima nem o nível de temperatura do componente do sistema de valor mais baixo. Consulte a Ficha Técnica em todos os manuais do equipamento. • Utilize produtos e solventes compatíveis com as partes do equipamento em contacto com o produto. Consulte a Ficha Técnica em todos os manuais do equipamento. Leia as advertências do fabricante do produto e do solvente. • Verifique diariamente o equipamento. Repare ou substitua imediatamente as peças gastas ou danificadas. • Não altere nem modifique este equipamento. • Utilize o equipamento apenas para o fim a que se destina. Solicite informações ao seu distribuidor Graco. • Afaste os tubos flexíveis e cabos de áreas com movimento, pontas afiadas, peças em movimento e superfícies quentes. • Não dê nós nem dobre os tubos flexíveis, nem os utilize para puxar o equipamento. • Mantenha crianças e animais afastados da área de trabalho. • Cumpra todas as normas de segurança aplicáveis.
	<p>PERIGO DE QUEIMADURAS</p> <p>As superfícies do equipamento e o produto sujeito ao calor podem ficar muito quentes durante o funcionamento. Para evitar queimaduras graves, não toque no equipamento nem no produto quando estes estiverem quentes. Aguarde que o equipamento/produto arrefeça completamente.</p>
	<p>PERIGO RESULTANTE DE PEÇAS EM MOVIMENTO</p> <p>As peças em movimento podem entalar ou amputar os dedos e outras partes do corpo.</p> <ul style="list-style-type: none"> • Mantenha-se afastado das peças em movimento. • Não utilize o equipamento tendo removido as respectivas protecções e coberturas. • O equipamento sob pressão pode começar a funcionar sem aviso. Antes de efectuar procedimentos de verificação, deslocação ou assistência no equipamento, siga o Procedimento de Descompressão neste manual. Desligue a alimentação de energia e de ar.
	<p>EQUIPAMENTO DE PROTECÇÃO PESSOAL</p> <p>Deve usar equipamento de protecção adequado quando utilizar e efectuar procedimentos de manutenção no equipamento, ou quando se encontrar na área de funcionamento do mesmo. O equipamento de protecção protege-o de lesões graves, tais como lesões oculares, inalação de vapores tóxicos, queimaduras e perda de audição. O equipamento protector inclui o seguinte, apesar de não se limitar a tal:</p> <ul style="list-style-type: none"> • protecção para os olhos; • vestuário protector e máscara, como recomendado pelo fabricante do produto e solvente; • luvas; • protecção para os ouvidos.

Tip Selection / Sélection des buses / Selección de la boquilla / Selecção do bico

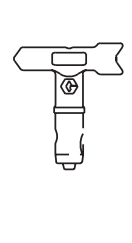
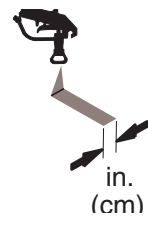
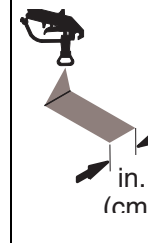
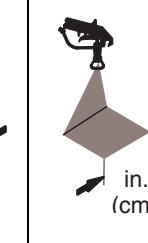
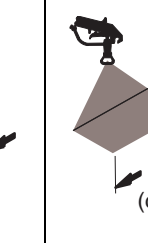
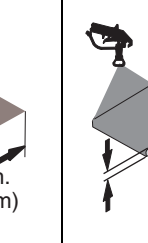
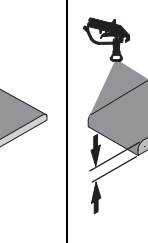
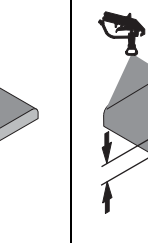
							
LL5213*	2 (5)				✓		
LL5215*	2 (5)					✓	
LL5217		4 (10)				✓	
LL5219		4 (10)					✓
LL5315		4 (10)			✓		
LL5317		4 (10)			✓		
LL5319		4 (10)				✓	
LL5321		4 (10)				✓	
LL5323		4 (10)				✓	
LL5325		4 (10)					✓
LL5327		4 (10)					✓
LL5329		4 (10)					✓
LL5331		4 (10)					✓
LL5333		4 (10)					✓
LL5335		4 (10)					✓
LL5355		4 (10)					✓
LL5417			6 (15)		✓		
LL5419			6 (15)		✓		
LL5421			6 (15)		✓		
LL5423			6 (15)			✓	
LL5425			6 (15)			✓	
LL5427			6 (15)			✓	
LL5429			6 (15)			✓	
LL5431			6 (15)				✓
LL5435			6 (15)				✓
LL5621				12 (30)	✓		
LL5623				12 (30)	✓		
LL5625				12 (30)	✓		
LL5627				12 (30)	✓		
LL5629				12 (30)	✓		
LL5631				12 (30)		✓	
LL5635				12 (30)		✓	
LL5639				12 (30)			✓

	English	Français	Español	Português
*	Use 100 mesh filter to reduce tip clogs	Utiliser un filtre de 100 mesh pour diminuer les bouchages de la buse	Utilice el filtro de malla 100 para reducir las obstrucciones de la boquilla	Utilize um filtro de rede 100 para reduzir as obstruções no bico

Component Identification / Identification des composants / Identificación de los componentes / Identificação dos Componentes

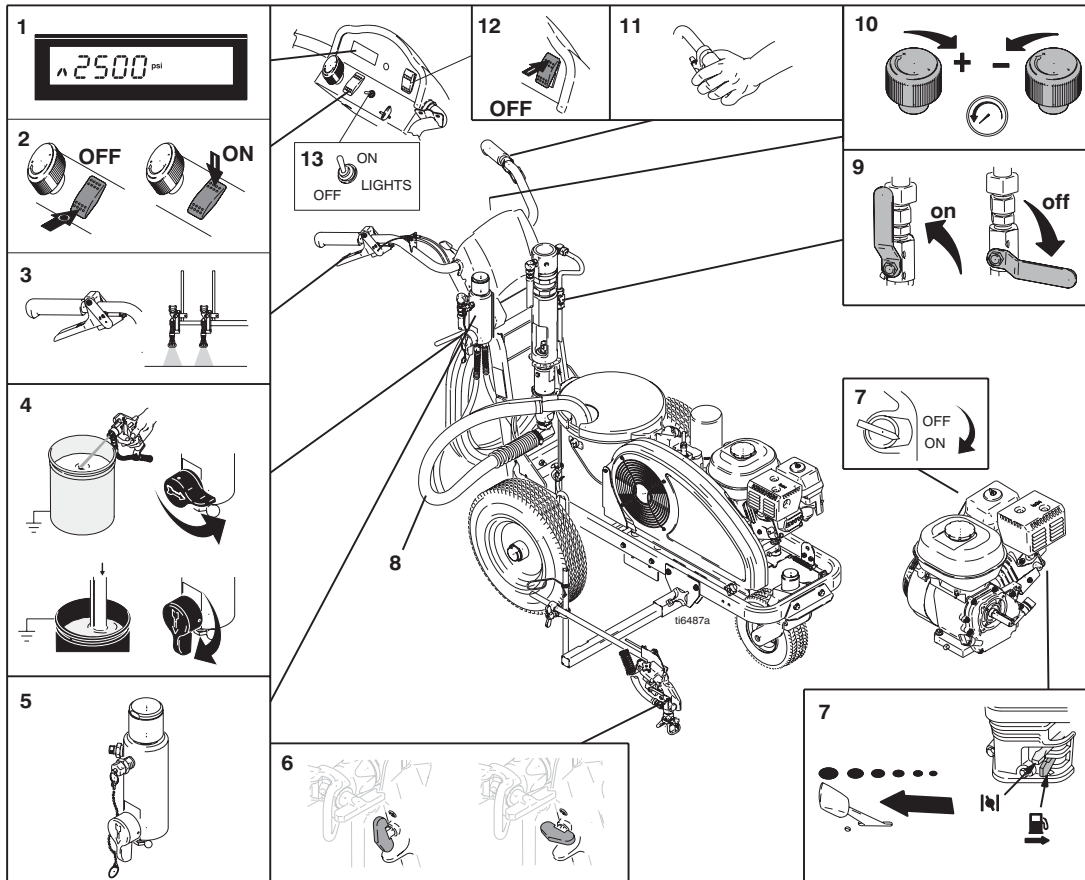

	English	Français	Español	Português
1	Display	Afficheur	Visualización	Visor
2	DTS secondary menu access switch	Bouton d'accès au menu DTS secondaire	Interruptor de acceso al menú DTS secundario	Interruptor de acesso ao menu secundário do DTS
3	Spray gun control	Commande du pistolet	Dispositivo de control de la pistola de pulverización	Regulador da pistola de pintura
4	Prime/Spray valve	Vanne d'amorçage/ de pulvérisation	Válvula de cebado/ pulverización	Válvula de segurança/ bico de injector
5	Filter	Filtre	Filtro	Filtro
6	Trigger lock	Loquet de sécurité	Seguro del gatillo	Fecho do gatillo
7	Engine/Controls	Moteur/commandes	Controles del motor	Controlos do motor
8	Drain and siphon tubes	Tuyaux de vidange et de succion	Tubos de drenaje y de sifón	Tubos de drenagem e de sucção
9	Pump valve	Vanne de la pompe	Válvula de la bomba	Válvula da bomba
10	Pressure control	Régulation de la pression	Dispositivo de control de la presión	Regulador da pressão
11	Turn control	Commande de direction	Gire el control	Controlo de viragem
12	Engine STOP	ARRÊT moteur	Parada del motor	PARAGEM do motor
13	Light switch	Bouton des phares	Interruptor de la luz	Interruptor de iluminação

Setup / Installation / Puesta en marcha / Instalação

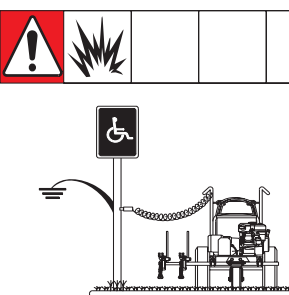
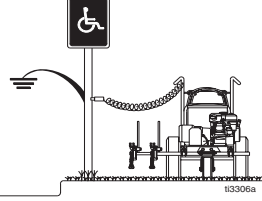
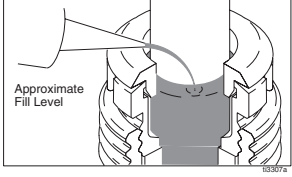
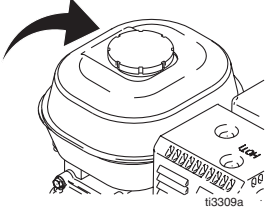

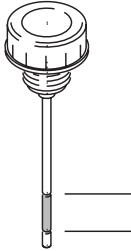
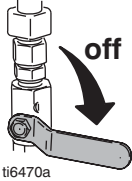
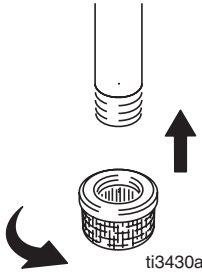
			
<p>1 Ground sprayer with grounding clamp during Setup and Cleanup.</p>	<p>2 Each time your spray and store, fill throat packing nut with TSL to decrease packing wear.</p>	<p>3 Check engine oil level. Add SAE 10W-30 (summer) or 5W-20 (winter). See Honda manual.</p>	<p>4 Fill fuel tank.</p>
<p>1 Mettre le pulvérisateur à la terre à l'aide d'une pince pour les opérations d'installation et de nettoyage.</p>	<p>2 À chaque pulvérisation et entreposage, remplir l'écrou du presse-étoupe de liquide TSL pour réduire l'usure des garnitures.</p>	<p>3 Contrôler le niveau d'huile. Ajouter de l'huile SAE 10W-30 (été) ou 5W-20 (hiver). Voir le manuel Honda.</p>	<p>4 Remplir le réservoir de carburant.</p>
<p>1 Conecte a tierra el pulverizador con la abrazadera de conexión a tierra durante la Puesta en marcha y la Limpieza.</p>	<p>2 Cada vez que utilice el pulverizador y lo guarde, llene la tuerca prensaestopas del cuello con TSL para reducir el desgaste de las empaquetaduras.</p>	<p>3 Compruebe el nivel del aceite del motor. Añada SAE 10W-30 (verano) o 5W-20 (invierno), si fuera necesario. Vea el manual Honda.</p>	<p>4 Llene el depósito de combustible.</p>
<p>1 Faça a ligação terra do equipamento com o grampo de ligação à terra durante a Instalação e Limpeza.</p>	<p>2 Sempre que utilizar e guardar o equipamento, encha a porca de aperto dos empanques com TSL para minimizar o desgaste prematuro do empanque.</p>	<p>3 Verifique o nível de óleo do motor. Acrescente óleo do tipo SAE 10W-30 (Verão) ou 5W-20 (Inverno). Consulte o manual Honda.</p>	<p>4 Abasteça o depósito de combustível.</p>

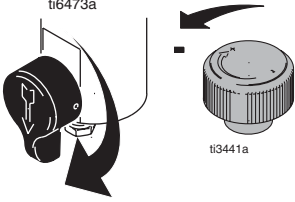
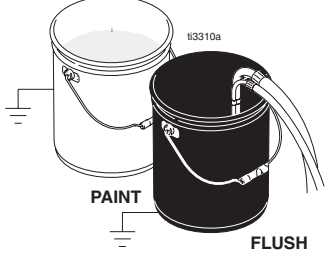
 <p>ti3431a</p> <p>Safe Range (cold)</p>	 <p>ti6470a</p> <p>off</p>	 <p>ti3430a</p>
<p>5 Check hydraulic oil level. Add Graco hydraulic oil, Grade 46, 169236 (5 gallon/ 18.9 liter) or 207428 (1 gallon/3.8 liter). Hydraulic tank capacity is 1.25 gallon (4.73 liter).</p>	<p>6 Set pump valve OFF.</p>	<p>7 If removed, install strainer.</p>
<p>5 Contrôler le niveau d'huile hydraulique. Faire l'appoint d'huile hydraulique, grade 46, 169236 (5 gallons/ 18,9 litres) ou 207428 (1 gallon/3,8 litres). Capacité du réservoir hydraulique: 1,25 gallon (4,73 litres).</p>	<p>6 Mettre la vanne de pompe sur ARRÊT.</p>	<p>7 Remettre la crépine en place si elle a été enlevée.</p>
<p>5 Compruebe el nivel de aceite hidráulico. Añada aceite hidráulico Graco, grado 46, 169236 (18,9 litros/5 gal) o 207428 (1 gal/3,8 litros). La capacidad del depósito hidráulico es de 4,73 litros (1,25 galón).</p>	<p>6 Cierre la válvula de la bomba (OFF).</p>	<p>7 Si lo ha desmontado, instale el colador.</p>
<p>5 Verifique o nível do óleo hidráulico. Acrescente óleo hidráulico Graco, Grau 46, 169236 (18,9 litros/5 galões) ou 207428 (3,8 litros/1 galão). A capacidade do depósito hidráulico é de 4,73 litros (1,25 galões).</p>	<p>6 Coloque a válvula da bomba na posição de desactivada.</p>	<p>7 Se o filtro tiver sido retirado, coloque-o.</p>

		
<p>CAUTION</p> <ul style="list-style-type: none"> Minimum hose size allowable for proper sprayer operation is 3/8 in. x 50 ft. 	<p>8 Turn prime valve down. Turn pressure control counterclockwise to lowest pressure.</p>	<p>9 Place siphon tube set in grounded metal pail partially filled with flushing fluid. Attach ground wire to pail and to true earth ground. Do 1. - 5. of Startup to flush out storage oil shipped in sprayer. Use water to flush water-base paint and mineral spirits to flush oil-base paint and storage oil.</p>
<p>ATTENTION</p> <ul style="list-style-type: none"> Pour un bon fonctionnement du pulvérisateur, le flexible doit répondre aux cotes minimales suivantes: 3/8 in. x 50 ft. 	<p>8 Abaisser la vanne d'amorçage. Tourner la régulation de pression dans le sens anti-horaire jusqu'à la pression minimale.</p>	<p>9 Plonger le tuyau de succion dans un seau métallique mis à la terre et rempli en partie de fluide de rinçage. Fixer le fil de terre sur le seau et sur une véritable terre. Effectuer les opérations 1. - 5. de la rubrique Démarrage pour rincer le pulvérisateur de l'huile d'entreposage laissée à l'intérieur. Rincer à l'eau pour éliminer la peinture à base aqueuse et au white-spirit pour éliminer la peinture à l'huile et l'huile d'entreposage.</p>
<p>PRECAUCIÓN</p> <ul style="list-style-type: none"> El tamaño mínimo de la manguera disponible para el correcto funcionamiento del pulverizador es 3/8 pulg. x 50 pies. 	<p>8 Gire hacia abajo la válvula de cebado. Gire el dispositivo de control de presión en sentido antihorario, hasta la presión más baja.</p>	<p>9 Coloque el tubo de aspiración en un recipiente metálico parcialmente lleno con líquido de lavado. Sujete el cable de conexión a tierra a una tierra verdadera. Lleve a cabo los pasos 1. - 5. de la Puesta en marcha para eliminar el aceite de almacenamiento enviado con el pulverizador. Utilice agua para eliminar las pinturas acuosas y alcoholes minerales para las pinturas a base de aceite y el aceite de almacenamiento.</p>
<p>CUIDADO</p> <ul style="list-style-type: none"> O tamanho mínimo do tubo flexível para permitir um funcionamento adequado do equipamento é de aprox. 9,5 mm x 15,25 m (3/8 pol. x 50 pés). 	<p>8 Rode a válvula de segurança para baixo. Rode o regulador da pressão, no sentido contrário ao dos ponteiros do relógio para o valor mais baixo.</p>	<p>9 Coloque o tubo de sucção dentro de um balde metálico com protecção terra parcialmente cheio com líquido de lavagem. Ligue o fio terra ao balde e à terra. Efectue os passos 1. a 5. do procedimento de Colocação em serviço para eliminar o óleo utilizado para a armazenagem do equipamento. Utilize água para tintas à base de água e diluente para tintas à base de óleo e o óleo utilizado para a armazenagem.</p>

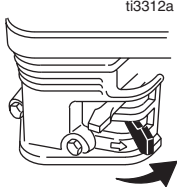
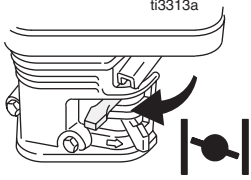
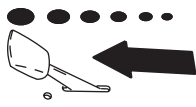
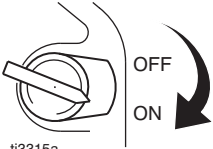
Startup / Démarrage / Puesta en marcha / Colocação em serviço

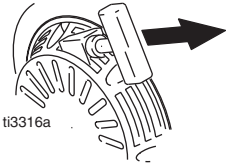
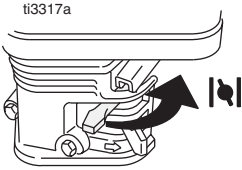
			
1 Start engine.			
a Move fuel valve to open.	b Move choke to closed.	c Set throttle to fast.	d Set engine switch ON.
1 Démarrage du moteur.			
a Mettre la vanne de carburant sur ouvert.	b Mettre le volet du starter sur fermé.	c Régler l'accélérateur sur rapide.	d Mettre l'interrupteur du moteur sur ON.
1 Ponga en marcha el pulverizador.			
a Abra la válvula de combustible.	b Cierre el obturador.	c Coloque el acelerador en posición rápida.	d Coloque el interruptor del motor en posición ON.
1 Coloque o motor em funcionamento.			
a Abra a válvula do combustível.	b Feche o redutor de passagem.	c Regule a válvula de redução para rápida.	d Ligue o interruptor do motor (ON).

 <p>ti3316a</p>	 <p>ti3317a</p>	 <p>ti6482a</p>	 <p>ti6647a</p>
<p>e Pull starter cord.</p>	<p>f After engine starts, move choke to open.</p>	<p>g Set throttle to desired setting.</p>	<p>h Digital display is functional after engine starts.</p>
<p>e Tirer sur le cordon du lanceur.</p>	<p>f Dès que le moteur tourne, mettre le volant du starter sur ouvert.</p>	<p>g Régler l'accélérateur en position désirée.</p>	<p>h L'affichage numérique fonctionne dès que le moteur tourne.</p>
<p>e Tire de la cuerda de arranque.</p>	<p>f Después de que el motor se ponga en marcha, abra el obturador.</p>	<p>g Coloque el acelerador en la posición deseada.</p>	<p>h La pantalla de visualización funcionará después de que se ponga en marcha el motor.</p>
<p>e Puxe o cabo do motor de arranque.</p>	<p>f Depois de o motor arrancar, abra o redutor de passagem.</p>	<p>g Regule a válvula de redução para o valor pretendido.</p>	<p>h O visor digital começa a funcionar logo que o motor arranca.</p>

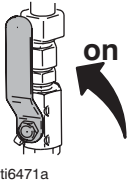
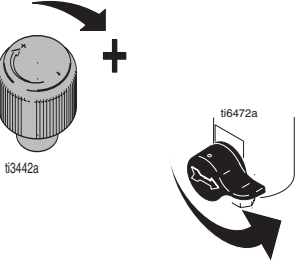
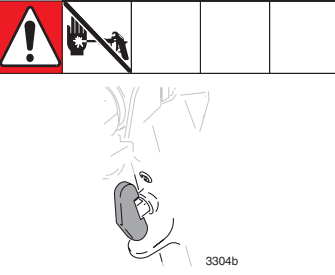
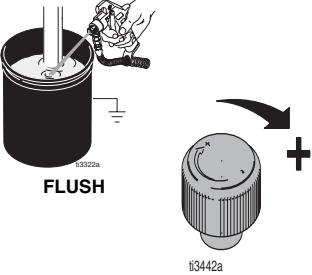
			
<p>2 Set pump valve ON. - Hydraulic motor is now active -</p>	<p>3 Increase pressure enough to start hydraulic motor stroking. Allow fluid to circulate 15 seconds; turn pressure down, turn prime valve horizontal.</p>	<p>4 Disengage gun trigger safety.</p>	<p>5 Hold gun against grounded metal flushing pail. Trigger gun and increase fluid pressure slowly until pump runs smoothly.</p>
<p>2 Mettre la vanne de pompe sur ON. - Moteur hydraulique maintenant activé -</p>	<p>3 Augmenter suffisamment la pression pour lancer le moteur hydraulique. Faire circuler le fluide pendant 15 secondes; réduire la pression, mettre la vanne d'amorçage à l'horizontale.</p>	<p>4 Déverrouiller la gâchette du pistolet.</p>	<p>5 Appuyer le pistolet contre un seau de rinçage métallique mis à la terre. Actionner le pistolet et augmenter lentement la pression du produit jusqu'à ce que la pompe démarre en douceur.</p>
<p>2 Coloque la válvula de la bomba en posición ON. - El motor hidráulico está activado -</p>	<p>3 Aumente la presión lo suficiente como para poner en marcha el motor hidráulico. Deje que el fluido circule durante 15 segundos; baje la presión, gire la válvula de cebado hasta la posición horizontal.</p>	<p>4 Desenganche el seguro del gatillo de la pistola.</p>	<p>5 Mantenga la pistola contra una lata metálica de lavado conectada a tierra. Dispare la pistola y aumente lentamente la presión de fluido hasta que la bomba funcione suavemente.</p>
<p>2 Coloque a válvula da bomba na posição de activada (ON). - O motor hidráulico encontra-se agora activo -</p>	<p>3 Aumente suficientemente a pressão para activar o motor hidráulico e deixe o líquido circular no motor durante 15 segundos; reduza a pressão e rode a válvula de segurança para a posição horizontal.</p>	<p>4 Desengate o dispositivo de segurança do gatilho da pistola.</p>	<p>5 Encoste a pistola a um balde de lavagem metálico com ligação terra. Accione a pistola e aumente lentamente a pressão do líquido até que a bomba funcione suavemente.</p>

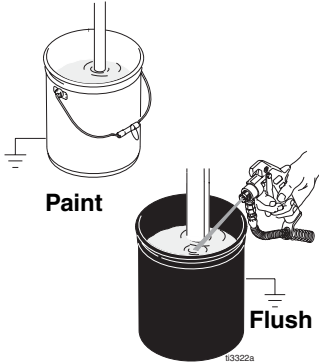
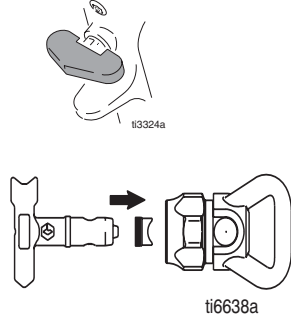
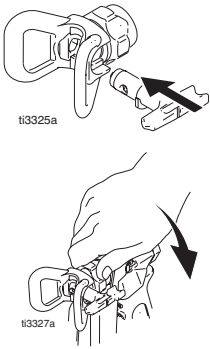
			
<p>Inspect fittings for leaks. Do not stop leaks with your hand or a rag! If leaks occur, turn sprayer OFF immediately. Do Pressure Relief on pg 35. Tighten leaky fittings. Repeat Startup, 1.-2. If no leaks, continue to trigger gun until system is thoroughly flushed. Proceed to 6.</p>	<p>6 Place siphon tube in paint pail. Trigger gun again into flushing fluid pail until paint appears. Assemble tip and guard.</p>	<p>SwitchTip and Guard Assembly</p> <p>1 Engage trigger safety. Use end of SwitchTip (A) to press OneSeal (B) into tip guard (D), with curve matching tip bore (C).</p>	<p>2 Insert SwitchTip in tip bore and firmly thread assembly unto gun.</p>
<p>Contrôler l'étanchéité des raccords. Ne pas arrêter une fuite avec la main ou un chiffon! En cas de fuite, ARRÊTER le pulvérisateur immédiatement. Effectuer la Décompression page 35. Resserrer les raccords non étanches. Répéter le Démarrage, 1.-2. S'il n'y a plus de fuite, continuer à actionner le pistolet jusqu'à ce que le pulvérisateur soit bien rincé. Passer à 6.</p>	<p>6 Mettre le tuyau d'aspiration dans le seau de peinture. Actionner à nouveau le pistolet en dirigeant le jet dans le seau de rinçage jusqu'à ce que la peinture s'écoule. Monter la buse et la garde.</p>	<p>Ensemble buse SwitchTip et garde</p> <p>1 Verrouiller la gâchette. Se servir de l'extrémité de la buse SwitchTip (A) pour enfoncer le joint OneSeal (B) dans la garde (D), le côté incurvé faisant face à l'orifice de la garde (C).</p>	<p>2 Introduire la buse SwitchTip dans le trou de la buse et la visser à fond dans le pistolet.</p>
<p>Inspeccione los racores en busca de fugas. ¡No detenga las fugas con la mano o con un trapo! Si hubiera fugas, APAGUE inmediatamente el pulverizador. Lleve a cabo el Procedimiento de descompresión en la página 35. Apriete los racores que tenían. Repita el procedimiento de Puesta en marcha, 1.-2. Si no hubiera fugas, siga disparando la pistola hasta que el sistema esté bien lavado. Proceda al paso 6.</p>	<p>6 Coloque le tubo de sifón en el cubo de pintura. Dispare la pistola en la lata de líquido de lavado hasta que salga pintura. Instale la boquilla y el portaboquillas.</p>	<p>Conjunto de boquilla de giro SwitchTip y portaboquillas</p> <p>1 Enganche el seguro del gatillo. Utilice la base de la boquilla SwitchTip (A) para colocar el cierre OneSeal (B) en el portaboquillas (D), encajando el cilindro en el alojamiento (C).</p>	<p>2 Introduzca la boquilla SwitchTip en el alojamiento y enrosque firmemente el conjunto en la pistola.</p>
<p>Verifique se há fugas nos encaixes. Não impeça as fugas com a mão nem com um pano! Caso existam fugas, DESLIGUE imediatamente o equipamento. Efectue a Descompressão, na página 35. Aperte os encaixes que tiverem fugas. Repita o Procedimento de arranque, 1.-2. Caso não se verifiquem fugas, continue a accionar a pistola até o sistema estar minuciosamente lavado. Avance para 6.</p>	<p>6 Coloque o tubo de sucção no balde de tinta. Accione novamente a pistola em direção ao balde com líquido de lavagem, até aparecer tinta. Monte o bico e a protecção.</p>	<p>Montagem do bico SwitchTip e da protecção</p> <p>1 Engate o dispositivo de segurança do gatilho. Utilize a extremidade do SwitchTip (A) para encaixar o OneSeal (B) no protector do bico (D), com a parte curva na direcção do orifício do bico (C).</p>	<p>2 Introduza o SwitchTip no orifício do bico e enrosque firmemente a unidade à pistola.</p>



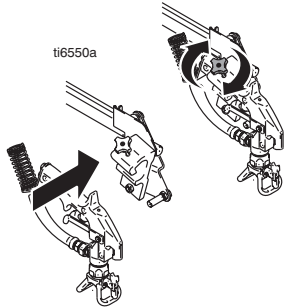
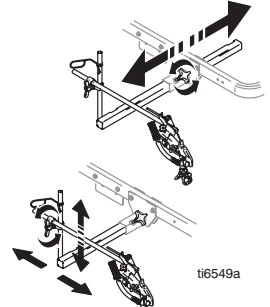
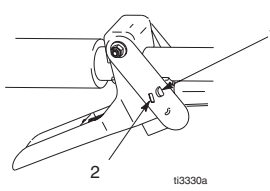
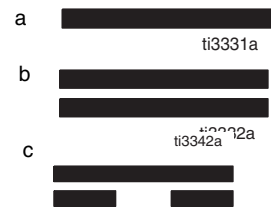

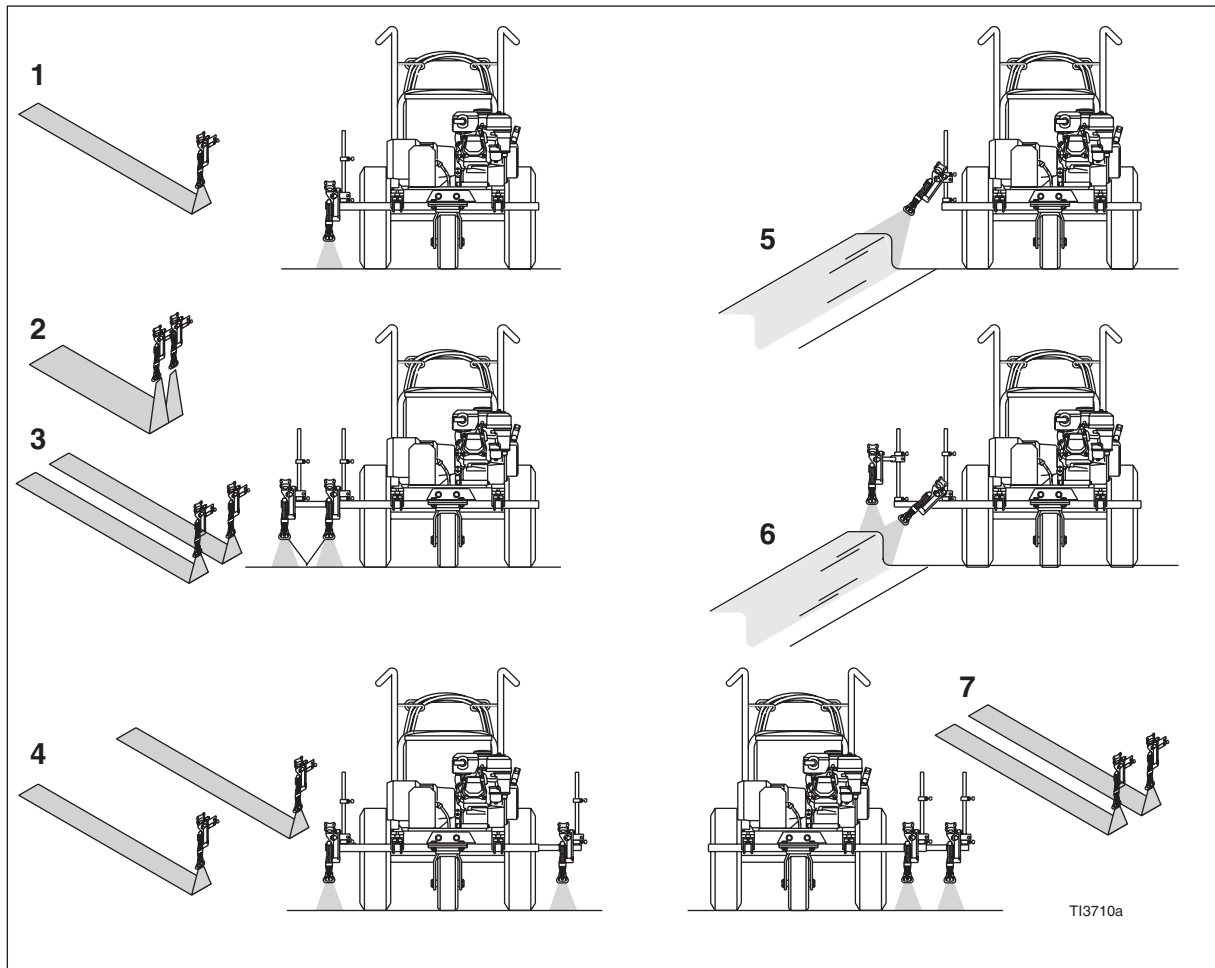
Gun Placement / Mise en place du pistolet / Colocación de la pistola / Preparação da pistola

			
<p>Install Gun</p> <p>1 Insert gun into gun holder. Tighten clamp.</p>	<p>Position Gun</p> <p>2 Position gun: up/down, forward/reverse, left/right. See examples, page 21.</p>	<p>Select Gun</p> <p>3 Connect gun cables to left or right gun selector plates.</p>	<p>a One gun: Disconnect one gun selector plate from trigger.</p> <p>b Both guns simultaneously: Adjust both gun selector plates to the same position.</p> <p>c Solid-skip and skip-solid: Adjust solid-line gun to position 1 and skip-line gun to position 2.</p>
<p>Montage du pistolet</p> <p>1 Mettre le pistolet dans le porte-pistolet. Serrer la fixation.</p>	<p>Position du pistolet</p> <p>2 Positionner le pistolet vers le haut/le bas, en avant/en arrière, à gauche/à droite. Voir exemples, page 21.</p>	<p>Sélection du pistolet</p> <p>3 Brancher les fils des pistolets sur les sélecteurs de pistolets: droit ou gauche.</p>	<p>a Un pistolet: débrancher le sélecteur un pistolet de la gâchette.</p> <p>b Deux pistolets ensemble: régler les deux sélecteurs de pistolets sur la même position.</p> <p>c Continu-discontinu et discontinu-continu: mettre le pistolet ligne continue en position 1 et le pistolet ligne discontinue en position 2.</p>
<p>Instalación de la pistola</p> <p>1 Introduzca la pistola en su soporte. Apriete la abrazadera.</p>	<p>Colocación de la pistola</p> <p>2 Dirija la pistola hacia arriba/abajo, hacia adelante/atrás, hacia la izquierda/derecha. Vea los ejemplos, página 21.</p>	<p>Selección de la pistola</p> <p>3 Conecte los cables de la pistola a las placas selectoras de la pistola izquierda o derecha.</p>	<p>a Una pistola: Desconecte la placa selectoras de una de las pistolas del gatillo.</p> <p>b Ambas pistolas simultáneamente: Ajuste las placas selectoras de ambas pistolas en la misma posición.</p> <p>c Sólido-salto y salto-sólido: Ajuste la pistola sólido-línea en la posición 1 y la pistola salto-línea en la posición 2.</p>
<p>Instalação da pistola</p> <p>1 Introduza a pistola no respectivo suporte. Aperte o grampo.</p>	<p>Posicionamento da pistola</p> <p>2 Posicione a pistola para cima/para baixo, para a frente/para trás, para a esquerda/para a direita. Veja os exemplos, página 21.</p>	<p>Seleção da pistola</p> <p>3 Ligue os cabos da pistola às placas de seleção esquerda ou direita da pistola.</p>	<p>a Uma pistola: desligue uma placa de seleção da pistola no gatilho.</p> <p>b Ambas as pistolas simultaneamente: regule ambas as placas de seleção da pistola para a mesma posição.</p> <p>c Sólida-intervalo e intervalo-sólida: regule a pistola de linha sólida para a posição 1 e a pistola de linha de intervalo para a posição 2.</p>

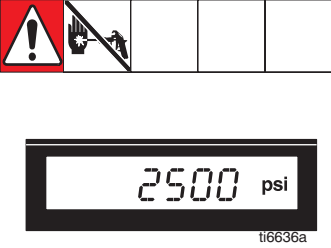
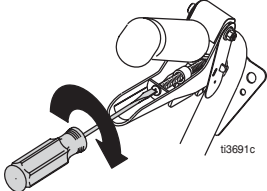
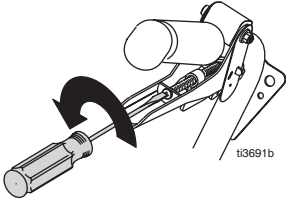
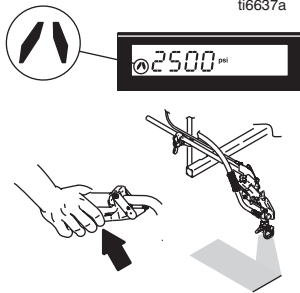

	English	Français	Español	Português
1	One line	Une ligne	Una línea	Uma linha
2	One line up to 24 in. (61 cm) wide.	Une ligne jusqu'à 61 cm de large.	una línea de una anchura máxima de 61 cm (24 pulg.).	Uma linha com largura de até 61 cm (24 pol.).
3	Two lines	Deux lignes	Dos líneas	Duas linhas
4	One line or two lines to spray around obstacles.	Une ou deux lignes pour peindre en contournant les obstacles.	Una línea o dos líneas para pulverizar evitando los obstáculos	Uma ou duas linhas para pintar à volta de obstáculos.
5	One gun curb	Bordure avec un pistolet	Flanco con una pistola	Uma pistola para passeio
6	Two gun curb	Bordure avec deux pistolets	Flanco con dos pistolas	Duas pistolas para passeio
7	Two lines or one line up to 24 in. (61 cm) wide.	Deux lignes ou une ligne jusqu'à 61 cm de large.	Dos líneas o una línea de una anchura máxima de 61 cm (24 pulg.).	Duas linhas ou uma linha com largura de até 61 cm (24 pol.).





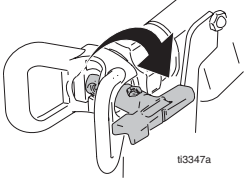
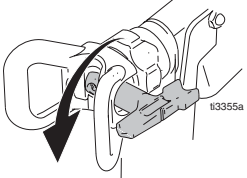

Trigger Sensor Adjustment / Réglage de sensibilité de la gâchette / Ajuste del sensor de disparo / Ajuste do sensor do gatilho









			
	No fluid spray	No spray icon	
<p>1 Start sprayer engine. DTS displays psi only. Engage trigger. Spray icon  should appear simultaneously with start of fluid spray.</p>	<p>2 Turn screw in handle clockwise if spray icon appears before fluid spray starts.</p>	<p>3 Turn screw in handle counterclockwise if fluid spray starts before spray icon appears.</p>	<p>4 Continue adjusting screw in handle until timing of spray icon and fluid spray are synchronized.</p>
	Pas de jet	Pas d'icône	
<p>1 Démarrer le moteur du pulvérisateur. Le DTS affiche uniquement psi. Actionner la commande. L'icône de pulvérisation  doit apparaître en même temps que le jaillissement jet.</p>	<p>2 Tourner la vis de la poignée dans le sens horaire si l'icône de pulvérisation apparaît avant le jet.</p>	<p>3 Tourner la vis de la poignée dans le sens antihoraire si le jet jaillit avant l'affichage de l'icône de pulvérisation.</p>	<p>4 Continuer à tourner la vis de la poignée jusqu'à ce que l'affichage de l'icône et le jet soient synchronisés.</p>
	Sin pulverización de fluido	Sin icono de pulverización	
<p>1 Ponga en marcha el motor del pulverizador. El DTS muestra psi únicamente. Enganche el gatillo. Debería aparecer el icono de pulverización  al mismo tiempo que aparece el chorro de pulverización.</p>	<p>2 Gire el tornillo de la empuñadura en sentido horario si el icono de pulverización aparece antes de que comience a pulverizarse el fluido.</p>	<p>3 Gire el tornillo de la empuñadura en sentido antihorario si el fluido comienza a pulverizarse antes de que aparezca el icono de pulverización.</p>	<p>4 Siga ajustando el tornillo de la empuñadura hasta que el icono de pulverización y la pulverización de fluido estén sincronizadas.</p>
	Sem aplicação de produto	Sem ícone de aplicação	
<p>1 Ligue o motor do equipamento. O DTS só exhibe em psi. Accione o gatilho. O ícone de aplicação  deve aparecer em simultâneo com o início da aplicação de produto.</p>	<p>2 Rode o parafuso do manípulo no sentido dos ponteiros do relógio caso o ícone de aplicação surja antes do início da aplicação de produto.</p>	<p>3 Rode o parafuso do manípulo no sentido contrário ao dos ponteiros do relógio caso seja iniciada a aplicação de produto antes de surgir o ícone de aplicação.</p>	<p>4 Continue a ajustar o parafuso do manípulo até que o ícone de aplicação e a aplicação de produto fiquem sincronizados.</p>



Clearing Tip Clogs / Déboucher la buse / Despeje de las obstrucciones de la boquilla / Desobstrução do bico



 			
<p>1 Release trigger, engage gun trigger safety. Rotate SwitchTip. Disengage gun trigger safety and trigger gun to clear the clog. Never point gun toward your hand or into a rag!</p>	<p>2 Engage gun trigger safety, return SwitchTip to original position, disengage gun trigger safety and continue spraying.</p>		
<p>1 Relâcher la gâchette, la verrouiller. Faire pivoter la buse SwitchTip. Déverrouiller la gâchette et actionner le pistolet pour déboucher la buse. Ne jamais pointer le pistolet sur votre main ou un chiffon!</p>	<p>2 Verrouiller la gâchette du pistolet, remettre la SwitchTip en position initiale, déverrouiller la gâchette et continuer la pulvérisateur.</p>		
<p>1 Suelte el gatillo, y enganche el seguro. Gire la boquilla de giro SwitchTip. Desenganche el seguro del gatillo y dispare la pistola para despejar la obstrucción. ¡Nunca apunte la pistola hacia su mano o hacia un trapo!</p>	<p>2 Enganche el seguro del gatillo de la pistola, vuelva a colocar la boquilla SwitchTip en posición original, desenganche el seguro del gatillo y siga pulverizando.</p>		
<p>1 Solte o gatilho e engate a segurança do gatilho da pistola. Rode o SwitchTip. Desengate a segurança do gatilho e accione a pistola para a desobstruir. Nunca aponte a pistola para a mão nem para um pano!</p>	<p>2 Engate a segurança do gatilho da pistola, coloque o SwitchTip na posição original, desengate a segurança do gatilho da pistola e continue a pintar.</p>		



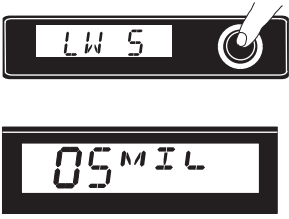
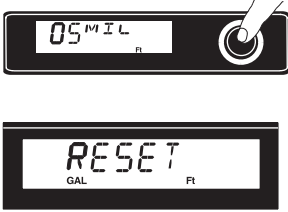
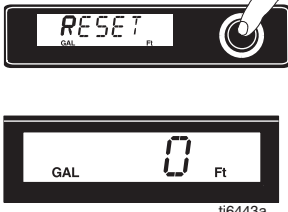

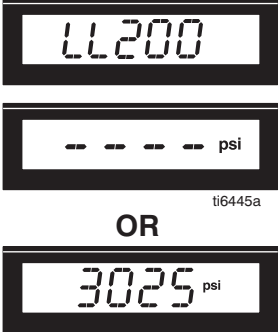

Digital Tracking System (DTS) / Système de contrôle numérique (DTS) / Sistema de control digital (DTS) / Digital Tracking System (DTS)

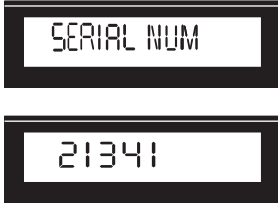





 <p>ti6433a</p>	 <p>OR</p>  <p>ti6434a</p>	 <p>ti6435a</p>	  <p>ti6436a</p>
<p>Operation - Main Menu</p> <p>Short press moves to next display. Long press changes units or resets data.</p>	<p>1 Start engine, page 16. Sprayer Model displays briefly. e.g. 200HS. Pressure display appears. Dashes appear when pressure is less than 200 psi (14 bar, 1.4 MPa).</p>	<p>2 Short press DTS button to move to Speed (miles per hour or kilometers per hour).</p>	<p>3 Short press DTS button to move to rolling average Film Build (mils or microns). Note: Displays the average wet film build over the last 20 ft (6 m) sprayed. The proper line width (LW) must be selected, step 7.</p>
<p>Fonctionnement – Menu principal</p> <p>Appuyer un coup bref pour passer à l’affichage suivant. Appuyer plus longtemps pour changer les unités ou réinitialiser les données.</p>	<p>1 Démarrage du moteur, page 16. Le modèle de pulvérisateur s’affiche brièvement : p. ex. 200HS. L’afficheur de la pression apparaît. Des traits apparaissent quand la pression est inférieure à 200 psi (14 bars, 1,4 MPa).</p>	<p>2 Appuyer un coup bref sur le bouton DTS pour afficher la vitesse (miles par heure ou en kilomètres par heure).</p>	<p>3 Appuyer un coup bref sur le bouton DTS pour afficher l’épaisseur moyenne de la couche (millièmes de pouce ou microns). NB: Affichage de l’épaisseur moyenne de la couche humide appliquée au cours des derniers 20 ft (6 m). Il faut sélectionner la largeur de ligne correcte (LW), point 7.</p>
<p>Operación – Menú principal</p> <p>Pulsando brevemente el botón se avanza hasta la visualización siguiente. Pulsando más tiempo el botón se cambian las unidades o se reponen a cero los datos.</p>	<p>1 Ponga en marcha el motor, página 16. Aparece brevemente el modelo de pulverizador, p. ej. 200HS. Aparece visualizada la presión. Cuando la presión es menor de 200 psi (14 bar, 1,4 Mpa) aparecerán rayas.</p>	<p>2 Pulse brevemente el botón DTS para avanzar hasta Velocidad (millas por hora o kilómetros por hora).</p>	<p>3 Pulse brevemente el botón DTS para avanzar hasta el promedio de Acumulación de Película en el rodillo (milésimas o micras). Nota: Visualiza el promedio de acumulación de película húmeda en los últimos 6 m (20 pies) de pulverización. Es necesario seleccionar la anchura de línea correcta (LW), paso 7.</p>
<p>Funcionamento – Menu Principal</p> <p>Basta premir levemente para passar à indicação seguinte. Ao premir durante mais tempo, altera as unidades e restaura os dados.</p>	<p>1 Coloque o motor em funcionamento, página 16. Aparece momentaneamente o modelo do equipamento de pintura, por exemplo, 200HS. Aparece a indicação da pressão. Quando a pressão é inferior a 200 psi (14 bar, 1,4 MPa) são visualizados traços.</p>	<p>2 Prima o botão DTS para avançar para a velocidade (milhas por hora ou quilómetros por hora).</p>	<p>3 Prima o botão DTS para avançar para apresentação da espessura da película (mils ou micrones). Nota: apresenta a espessura média da película húmida nos últimos 6 m (20 pés) pintados. Deve ser seleccionada a devida largura de linha (LW), passo 7.</p>



  <p style="text-align: center;">ti6437a</p>	  <p style="text-align: center;">ti6438a</p>	  <p style="text-align: center;">ti6439a</p>	  <p style="text-align: center;">ti6440a</p>
<p>4 Short press DTS button to move to Job Distance (ft or m). Note: Displays the linear line length applied since the last reset. See Reset screen, step 9.</p>	<p>5 Short press DTS button to move to Job Material Counter. Note: Displays material sprayed (gallons or liters x 10) since the last reset.</p>	<p>6 Short press DTS button to move to Line Width (LW) Selector. Note: Displays the line width used to calculate film build (in. or cm).</p>	<p>7 Press and hold DTS button to change LW. LW changes from 2 - 12 in. (5 - 30 cm). Release DTS button when desired LW appears. Note: If your distance reading is feet, LW is inches. If your distance reading is meters, LW is centimeters.</p>
<p>4 Appuyer un coup bref sur le bouton DTS pour afficher la distance parcourue (ft ou m). NB: Affichage de la longueur linéaire de la ligne peinte depuis la dernière remise à zéro. Voir l'écran de réinitialisation, point 9.</p>	<p>5 Appuyer un coup bref sur le bouton DTS pour afficher la quantité de produit consommée. NB: Affichage de la quantité de produit pulvérisé (gallons ou litres x 10) depuis la dernière remise à zéro.</p>	<p>6 Appuyer un coup bref sur le bouton DTS pour afficher le sélecteur de largeur de ligne (LW). NB: Affichage de la largeur de ligne servant à calculer l'épaisseur de la couche (in. ou cm).</p>	<p>7 Appuyer sur le bouton DTS et le maintenir enfoncé pour changer la LW. La LW varie entre 2 et 12 in. (5 – 30 cm). Relâcher le bouton DTS quand apparaît la LW désirée. NB: si l'affichage de distance est en pieds, LW est en pouces. Si l'affichage de distance est en mètres, LW est en centimètres.</p>
<p>4 Pulse brevemente el botón DTS para avanzar hasta Distancia de la tarea (pies o m). Nota: Visualiza la longitud de la línea pintada desde la última reposición a cero. Vea la pantalla de Reposición, paso 9.</p>	<p>5 Pulse brevemente el botón DTS para avanzar hasta Contador de material de la tarea. Nota: Visualiza el material pulverizado (galones o litros x 10) desde la última reposición.</p>	<p>6 Pulse brevemente el botón DTS para avanzar hasta el Selector de Anchura de la línea (LW) Nota: Visualiza la anchura de la línea utilizada para calcular la acumulación de película (pulg. o cm).</p>	<p>7 Pulse y mantenga pulsado el botón DTS para cambiar la LW. LW cambia desde 5 – 30 cm (2 – 12 pulg.). Suelte el botón DTS cuando aparezca la LW deseada. Nota: Si la distancia está en pies, LW estará en pulgadas. Si la distancia está en metros, LW estará en centímetros.</p>
<p>4 Prima o botão DTS para ir para a distância de trabalho (ft ou m). Nota: indica o comprimento da linha linear aplicada, desde a última vez que foi restaurado. Consulte o ecrã de restaurar, passo 9.</p>	<p>5 Prima o botão DTS para avançar para o contador do material de trabalho. Nota: mostra o volume de produto aplicado (galões ou litros x 10), desde a última vez que foi restaurado.</p>	<p>6 Prima o botão DTS para avançar para a seleção da largura de linha (LW). Nota: indica a largura de linha utilizada para calcular a espessura da película (pol. ou cm).</p>	<p>7 Prima continuamente o botão DTS para mudar de largura de linha (LW). A indicação LW muda de 2 – 12 pol. (5 – 30 cm). Solte o botão DTS assim que aparecer a largura pretendida. Nota: se a indicação de distância for em pés, a largura de linha (LW) será em polegadas. Se a indicação de distância for em metros, a largura de linha (LW) será em centímetros.</p>



 <p>ti6441a</p>	 <p>ti6442a</p>	 <p>ti6443a</p>	 <p>ti6444a</p>
<p>8 Short press DTS button to move to Job Film Build. Note: Displays the average wet film build (mils or microns) since the last reset.</p>	<p>9 Short press DTS button to move to job RESET display.</p>	<p>10 Press and hold DTS button to reset job distance, job material and film build values to zero.</p>	<p>or short press DTS button to return to Pressure display.</p>
<p>8 Appuyer un coup bref sur le bouton DTS pour afficher l'épaisseur de la couche. NB: Affichage de l'épaisseur de la couche humide appliquée (millièmes de pouce ou microns) depuis la dernière remise à zéro.</p>	<p>9 Appuyer un coup bref sur le bouton DTS pour afficher RESET.</p>	<p>10 Appuyer sur le bouton DTS et le maintenir enfoncé pour remettre la distance, la quantité de produit et l'épaisseur de la couche à zéro.</p>	<p>ou Appuyer un coup bref sur le bouton DTS revenir à l'affichage de la pression.</p>
<p>8 Pulse brevemente el botón DTS para avanzar hasta la Acumulación de Película de la tarea. Nota: Visualiza el promedio de acumulación de película húmeda (milésimas o micras) desde la última reposición.</p>	<p>9 Pulse brevemente el botón DTS para avanzar hasta la visualización de REPOSICIÓN de la tarea.</p>	<p>10 Pulse y mantenga pulsado el botón DTS para reponer a cero los valores de la distancia, el material y la acumulación de película de la tarea.</p>	<p>o pulse brevemente el botón DTS para regresar a la visualización de Presión.</p>
<p>8 Prima o botão DTS para avançar para a espessura da película do trabalho. Nota: indica a espessura média da película húmida (mils ou micrones) desde a última vez que foi restaurado.</p>	<p>9 Prima o botão DTS para avançar para a indicação RESET (restaurar) do trabalho.</p>	<p>10 Prima continuamente o botão DTS para restaurar a distância de trabalho, o material de trabalho e valores de espessura da película do trabalho para zero.</p>	<p>ou prima o botão DTS para regressar à indicação de pressão.</p>

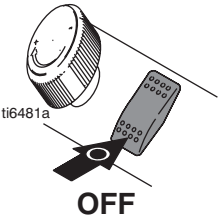
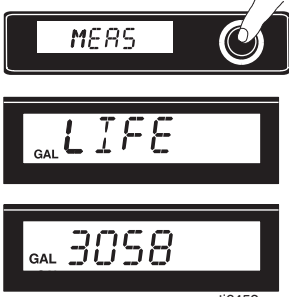

		
<p>DTS Secondary Menu</p>		
<p>1 Start engine, page 16. Pressure display appears.</p>	<p>2 Press and hold DTS button. At the same time, turn pump switch ON. Sprayer model momentarily displays, e.g., LL200 = LineLazer 200</p>	<p>3 SERIAL NUM scrolls through display and a 3 to 5-digit serial number displays.</p>
<p>Menu DTS secondaire</p>		
<p>1 Démarrage du moteur, page 16. La pression s'affiche.</p>	<p>2 Appuyer sur le bouton DTS et le maintenir enfoncé. Dans le même temps, démarrer la pompe. Le modèle de pulvérisateur s'affiche momentanément, p. ex., LL200 = LineLazer 200.</p>	<p>3 SERIAL NUM apparaît sur l'afficheur et un numéro de série de 3 à 5 chiffres s'affiche.</p>
<p>Menú secundario DTS</p>		
<p>1 Ponga en marcha el motor, página 16. Aparece la visualización de presión.</p>	<p>2 Pulse y mantenga pulsado el botón DTS. Al mismo tiempo, encienda la bomba. En la pantalla aparecerá momentáneamente el modelo de pulverizador, p. ej., LL200 = LineLazer 200</p>	<p>3 SERIAL NUM (NUM SERIE) aparece en la pantalla y se muestra un número de serie de 3 a 5 dígitos.</p>
<p>Menu Secundário do DTS</p>		
<p>1 Coloque o motor em funcionamento, página 16. É visualizada a indicação da pressão.</p>	<p>2 Prima continuamente o botão DTS. Simultaneamente, ligue o interruptor da bomba (ON). O modelo do equipamento surge momentaneamente, ex.: LL200 = LineLazer 200</p>	<p>3 A indicação SERIAL NUM surge no visor, seguida de um número de série de 3 a 5 dígitos.</p>

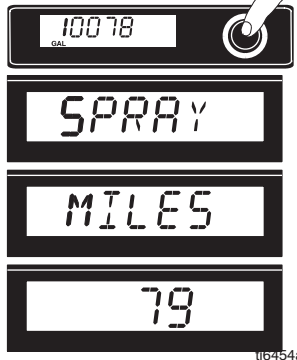

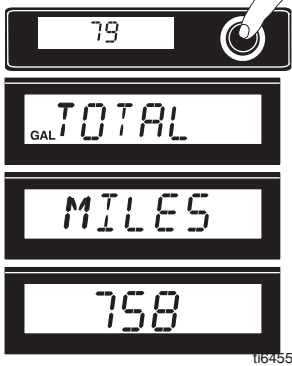
  <p>ti6525a</p>	  <p>ti6526a</p>	  <p>ti6527a</p>	 <p>ti6447a</p>
<p>4 Short press DTS button and date code scrolls through display.</p>	<p>5 Short press DTS button and part number scrolls through display. Part number scrolls repeatedly.</p>	<p>6 Short press DTS button and MEASure mode display appears.</p>	<p>7 MEASure mode display appears. Use MEASure mode to measure unknown distances.</p>
<p>4 Appuyer brièvement sur le bouton DTS et le code date défile sur l'écran.</p>	<p>5 Appuyer brièvement sur le bouton DTS et le numéro de référence défile sur l'écran. Le numéro de référence défile de façon répétée.</p>	<p>6 Appuyer brièvement sur le bouton DTS et le mode MEASure s'affiche.</p>	<p>7 Le mode MEASure s'affiche. Utiliser le mode MEASure pour mesurer les distances inconnues.</p>
<p>4 Pulse brevemente e botón DTS y en la pantalla aparecerá el código de la fecha.</p>	<p>5 Pulse brevemente el botón DTS y en la pantalla aparecerá la ref. pieza. Esta información aparece varias veces.</p>	<p>6 Pulse brevemente el botón DTS y en la pantalla aparecerá el modo de Medida.</p>	<p>7 Aparece el modo de MEDida. Utilice el modo de MEDida para medir las distancias desconocidas.</p>
<p>4 Prima o botão DTS, a indicação do código da data surge no visor.</p>	<p>5 Prima o botão DTS, a indicação da referência surge no visor. A referência surge repetidamente.</p>	<p>6 Prima o botão DTS, a indicação do modo MEASure (de medição) surge no visor.</p>	<p>7 A indicação do modo MEASure (de medição) surge no visor. Use o modo MEASure para medir as distâncias desconhecidas.</p>

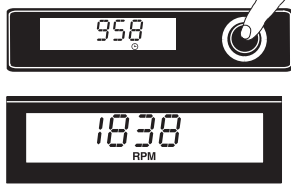
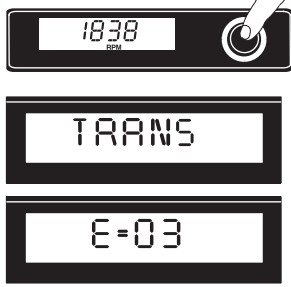

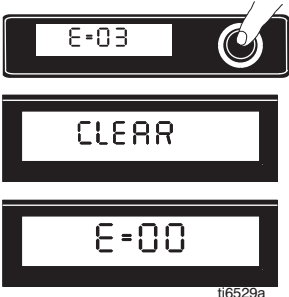
  <p style="text-align: center;">ti6448a</p>	  <p style="text-align: center;">ti6449a</p>	 <p style="text-align: center;">ti6450a</p>	  <p style="text-align: center;">ti6451a</p>
<p>8 To use MEASure mode, press and hold DTS button until distance display appears. Note: To skip MEASure mode, short press DTS button, to go to STEP 9.</p>	<p>a Short press DTS again to start measuring. ON appears on left side of display. Now push striper and measured distance appears in display.</p>	<p>b Short press DTS again to stop measuring. Note: Repeated short presses of DTS alternately turn MEASure mode on and off.</p>	<p>c Press and hold DTS button to reset to zero.</p>
<p>8 Pour utiliser le mode MEASure, appuyer sur le bouton DTS et le maintenir enfoncé jusqu'à ce que la distance s'affiche. NB: Pour sauter le mode MEASure, appuyer un coup bref sur le bouton DTS, et passer au POINT 9.</p>	<p>a Appuyer à nouveau un coup bref sur le bouton DTS pour commencer la mesure. ON apparaît sur la gauche de l'afficheur. Pousser le traceur et la distance mesurée s'affichera.</p>	<p>b Appuyer un nouveau coup bref sur DTS pour arrêter la mesure. NB: si l'on appuie à plusieurs reprises brièvement sur le bouton DTS, on met alternativement le mode mesure en et hors service.</p>	<p>c Appuyer sur le bouton DTS et le maintenir enfoncé pour revenir à zéro.</p>
<p>8 Para utilizar el modo de MEDida, pulse y mantenga pulsado el botón DTS hasta que aparezca la visualización de la distancia. Nota: Para omitir el modo de MEDida, pulse brevemente el botón DTS, vaya al PASO 9.</p>	<p>a Vuelva a pulsar brevemente el botón DTS para comenzar a medir. En la parte izquierda de la pantalla aparece ON. Empuje ahora el trazalíneas y en la pantalla aparecerá la distancia medida.</p>	<p>b Vuelva a pulsar brevemente el botón DTS para detener la medición. Nota: Pulsaciones breves repetidas del botón DTS activará y desactivará alternadamente el modo de MEDida.</p>	<p>c Pulse y mantenga pulsado el botón DTS para reponer a cero.</p>
<p>8 Para utilizar o modo MEASure (de medição), prima continuamente o botão DTS até aparecer a indicação de distância. Nota: para sair do modo MEASure (de medição), prima o botão DTS para ir para o PASSO 9.</p>	<p>a Prima novamente o botão DTS, para iniciar a medição. Aparece ON no lado esquerdo do visor. Agora, empurre o kit de marcação, a distância medida aparece no visor.</p>	<p>b Prima novamente DTS para parar a medição. Nota: premir repetidamente o botão DTS, activa e desactiva o modo MEASure (de medição).</p>	<p>c Prima continuamente o botão DTS para colocar em zeros.</p>

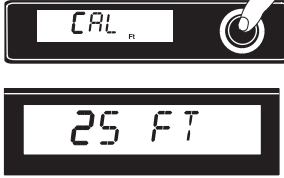
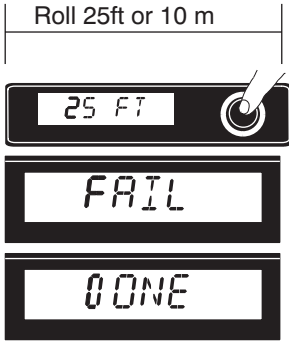
 <p>ti6481a OFF</p>	 <p>ti6452a</p>	 <p>ti6453a</p>	 <p>ti6454a</p>
<p>d Set Pump switch OFF to exit MEASure mode.</p>	<p>9 Short press DTS button to move from MEASure mode to display LIFE material counter display. LIFE appears momentarily, then life time gallons (liters x 10) sprayed above 800 psi (55 bar, 5.5 MPa).</p>	<p>10 Short press DTS button to move to TOTAL Material Counter. TOTAL appears momentarily, then total gallons (liters x 10) pumped at all pressures.</p>	<p>11 Short press DTS button to move to SPRAY (distance). MILES or KILOMETERS scrolls across display, then total length of lines applied.</p>
<p>d Mettre le bouton de commande de la pompe sur OFF pour quitter le mode MEASure.</p>	<p>9 Appuyer un coup bref sur le bouton DTS pour passer du mode MEASure à l'affichage du compteur de produit LIFE. LIFE s'affiche un instant, puis c'est le tour des gallons (litres x 10) pulvérisés en continu au-dessus de 800 psi (55 bars, 5,5 MPa).</p>	<p>10 Appuyer un coup bref sur le bouton DTS pour afficher la quantité totale de produit pulvérisé. TOTAL s'affiche un instant, puis c'est le tour des gallons (litres x 10) pompés à toutes pressions.</p>	<p>11 Appuyer un coup bref sur le bouton DTS pour afficher SPRAY (distance). MILES ou KILOMETRES défilent sur l'écran, puis c'est la longueur totale de ligne peinte.</p>
<p>d Coloque el interruptor de encendido/apagado de la bomba en OFF para salir del modo de MEDida.</p>	<p>9 Pulse brevemente el botón DTS para avanzar desde el modo de MEDida hasta la visualización del contador de material LIFE. LIFE aparecerá momentáneamente, y después los galones (litros x 10) pulverizados por encima de 800 psi (55 bar, 5,5 MPa).</p>	<p>10 Pulse brevemente el botón DTS para avanzar hasta el Contador Total de Material. TOTAL aparecerá momentáneamente, y después el total de galones (litros x 10) bombeados a todas las presiones.</p>	<p>11 Pulse brevemente el botón DTS para avanzar hasta PULVERIZAR (distancia). Por la visualización se desplazarán MILES (MILLAS) o KILOMETERS (KILÓMETROS), y después la longitud total de las líneas pintadas.</p>
<p>d Desligue a Bomba no interruptor (OFF) para sair do modo MEASure (de medição).</p>	<p>9 Prima o botão DTS para passar do visor do modo MEASure (de medição) para a indicação do contador do material LIFE. LIFE aparece momentaneamente, seguido do volume total até à data (litros x 10) aplicado acima de 800 psi (55 bar, 5,5 MPa).</p>	<p>10 Prima o botão DTS para passar para o Contador do Material TOTAL. TOTAL aparece momentaneamente, seguido do volume total (litros x 10) utilizado a todas as pressões.</p>	<p>11 Prima o botão DTS para passar para SPRAY (distância). Passa no visor MILES (milhas) ou KILOMETERS (quilómetros), seguidos do número total de linhas aplicado.</p>

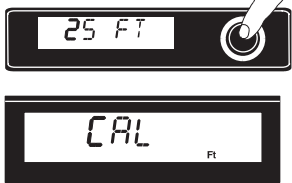
 <p>ti6455a</p>	 <p>ti6456a</p>	 <p>ti6457a</p>	 <p>ti6528a</p>
<p>12 Short press DTS button to move to TOTAL (distance). MILES or KILOMETERS scrolls across display, then total distance traveled, with or without spraying.</p>	<p>13 Short press DTS button to move to ENGINE HOURS display. ENGINE HOURS scrolls across display and the clock symbol appears, then the lifetime engine run hours.</p>	<p>14 Short press DTS button to move to Engine RPM display.</p>	<p>15 Short press DTS button and LAST ERROR scrolls across display followed by stored error message and error code. This information cycles repeatedly until cleared. See manual 311021 for error code explanations.</p>
<p>12 Appuyer un coup bref sur le bouton DTS pour afficher TOTAL (distance). MILES ou KILOMETRES défilent sur l'écran, puis c'est la distance totale parcourue qui s'affiche, avec ou sans pulvérisation.</p>	<p>13 Appuyer un coup bref sur le bouton DTS pour afficher ENGINE HOURS. ENGINE HOURS défile sur l'écran et l'icône de l'horloge apparaît, puis c'est le nombre d'heures de marche du moteur.</p>	<p>14 Appuyer un coup bref sur le bouton DTS pour afficher le régime moteur.</p>	<p>15 Appuyer brièvement sur le bouton DTS ; le message LAST ERROR se déroule sur l'afficheur suivi d'un message et code de défaut mémorisés. Cette information est répétée jusqu'à son effacement. Voir le manuel 311021 pour connaître la signification du code de défaut.</p>
<p>12 Pulse brevemente el botón DTS para avanzar hasta TOTAL (distancia). Por la visualización se desplazarán MILES (MILLAS) o KILOMETERS (KILÓMETROS), y después la distancia total recorrida, pulverizando o sin pulverizar.</p>	<p>13 Pulse brevemente el botón DTS para avanzar hasta la ENGINE HOURS (HORAS DE MOTOR). ENGINE HOURS se desplaza por la pantalla y aparece el símbolo del reloj, y después las horas de funcionamiento del motor.</p>	<p>14 Pulse brevemente el botón DTS para avanzar hasta la visualización en vivo de las RPM del Motor.</p>	<p>15 Pulse brevemente el botón DTS y en la pantalla aparecerá LAST ERROR (ÚLTIMO ERROR) seguido del mensaje y el código de error almacenado. Esta información aparece varias veces hasta que se borra. Vea en el manual 311021 las explicaciones de los códigos de error.</p>
<p>12 Prima o botão DTS para avançar para TOTAL (distância). Passa no visor MILES (milhas) ou KILOMETERS (quilómetros), seguidos da distância total percorrida, com aplicação ou não de tinta.</p>	<p>13 Prima o botão DTS para avançar para o visor ENGINE HOURS (horas do motor). ENGINE HOURS (horas do motor) passa no visor e o símbolo do relógio aparece, seguido das horas de funcionamento do motor.</p>	<p>14 Prima o botão DTS para passar para o visor das RPM do Motor.</p>	<p>15 Prima o botão DTS, a indicação LAST ERROR surge no visor, seguida da mensagem e do código de erro guardados. Esta informação surge repetidamente até ser eliminada. Consulte o manual 311021 para ter conhecimento das explicações dos códigos de erro.</p>

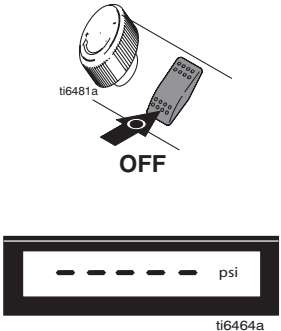
 <p>ti6529a</p>	 <p>ti6459a</p>	 <p>T16460a</p>	 <p>ti6461a</p>
<p>16 Press and hold DTS button until CLEAR, then NO ERROR scrolls across display, and then error code E=00 displays. See manual 311021. Note: To skip ERROR CODE, short press DTS button to go to step 18.</p>	<p>17 Short press to move to distance CALibration display.</p>	<p>18 To calibrate distance meter, accurately measure out 25 ft or 10 m and move machine to start point. While CAL is showing, press and hold DTS button until 25 ft or 10 m flashes. Note: To skip distance CALibration, short press DTS button to go to step 21.</p>	<p>19 Move LineLazer exactly 25 ft or 10 m. Do not back up. Press DTS button. DONE displays if calibration was successful or FAIL displays if not successful.</p>
<p>16 Appuyer sur le bouton DTS et le maintenir enfoncé jusqu'à ce que CLEAR NO ERROR défile sur l'écran et que le code défaut E=00 s'affiche. Voir le manuel 311021. NB: Pour sauter ERROR CODE, appuyer brièvement sur le bouton DTS et passer ainsi au point 18.</p>	<p>17 Appuyer un coup bref pour afficher l'étalonnage de distance.</p>	<p>18 Pour étalonner le compteur de distance, mesurer avec précision une longueur de 25 ft ou 10 m et placer la machine au point de départ. Quand CAL est affiché, appuyer sur le bouton DTS et le maintenir enfoncé jusqu'à ce que 25 ft ou 10 m clignote. Note: Pour sauter CALibration à distance, appuyer brièvement sur le bouton DTS et passer ainsi au point 21.</p>	<p>19 Avancer le traceur de 25 ft ou 10 m exactement. Ne pas sauvegarder. Appuyer sur le bouton DTS. DONE s'affiche si l'étalonnage a réussi ou FAIL si ce n'est pas le cas.</p>
<p>16 Pulse brevemente el botón DTS hasta que en la pantalla aparezca CLEAR (BORRAR), y después NO ERROR (NO HAY ERROR) seguido de un código de error E=00. Vea el Manual 311021. Nota: Para omitir ERROR CODE (CÓDIGO DE ERROR), pulse brevemente el botón DTS para ir a la página 18.</p>	<p>17 Pulse brevemente para avanzar hasta la visualización de calibración de la distancia.</p>	<p>18 Para calibrar el medidor de distancia, mida con precisión 25 ft o 10 m y mueva la máquina hasta el punto de partida. Mientras se muestre CAL, pulse y mantenga pulsado el botón DTS hasta que destellen los valores 25 ft o 10 m. Nota: Para omitir la Calibración de la distancia, pulse brevemente el botón DTS para ir al paso 21.</p>	<p>19 Mueva el LineLazer exactamente 25 ft o 10 m. No retroceda. Pulse el botón DTS. Si la calibración se realizó con éxito, aparecerá DONE (REALIZADO), o FAIL (FALLO) si no tuvo éxito.</p>
<p>16 Prima continuamente o botão DTS até que a indicação CLEAR, NO ERROR surja no visor, seguida do código de erro E=00. Consulte o manual 311021. Nota: para sair do ERROR CODE (código de erro), prima o botão DTS para avançar para o passo 18.</p>	<p>17 Prima para avançar para o visor de CALibration (calibragem) de distância.</p>	<p>18 Para calibrar o contador de distância, calcule 25 ft ou 10 m e desloque o equipamento para o ponto de partida. Enquanto é apresentado CAL, prima continuamente o botão DTS, até aparecer 25 ft ou 10 m em estado intermitente. Nota: para sair da CALibration (calibragem) de distância, prima o botão DTS para avançar para o passo 21.</p>	<p>19 Desloque o LineLazer exatamente 10 m (25 pés). Não recue. Prima o botão DTS. Se a calibragem tiver sido bem sucedida, aparece DONE, caso contrário, aparece FAIL.</p>

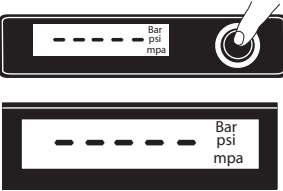
 <p>ti6462a</p>	 <p>ti6463a</p>	 <p>ti6449a</p>	 <p>ti6461a</p> <p>ti6464a</p>
<p>20 Press DTS again to return to CALibration display.</p>	<p>21 Short press DTS button. SOFTWARE REV scrolls across display followed by a 5-digit revision number.</p>	<p>22 Short press DTS button to return to step 1, Sprayer Model display.</p>	<p>23 Turn pump switch OFF at any time to exit Secondary Menu and return to Pressure display.</p>
<p>20 Appuyer à nouveau sur DTS pour revenir à l'écran affichant CALibration.</p>	<p>21 Appuyer brièvement sur le bouton DTS. SOFTWARE REV défile sur l'écran suivi par un numéro de révision à 5 chiffres.</p>	<p>22 Appuyer brièvement sur le bouton DTS pour passer au point 1, affichage de modèle de pulvérisateur.</p>	<p>23 ARRÊTER la pompe à n'importe quel moment pour quitter le Menu secondaire et revenir à l'affichage de pression.</p>
<p>20 Vuelva a pulsar el botón DTS para regresar a la pantalla CALibración.</p>	<p>21 Pulse brevemente el botón DTS. En la pantalla aparece SOFTWARE REV seguido de un número de revisión de 5 dígitos.</p>	<p>22 Pulse brevemente el botón DTS para regresar al paso 1, Modelo de Pulverización</p>	<p>23 Apague el interruptor de la bomba para salir en cualquier momento del Menú secundario y regresar a la visualización de la presión.</p>
<p>20 Prima novamente o botão DTS para voltar ao visor CALibration (calibragem).</p>	<p>21 Prima o botão DTS. A indicação SOFTWARE REV (revisão do software) surge no visor, seguida de um número de revisão de 5 dígitos.</p>	<p>22 Prima o botão DTS para voltar ao passo 1, para o visor do Modelo do Equipamento.</p>	<p>23 Desligue a bomba no interruptor OFF a qualquer altura para sair do Menu Secundário e regressar à indicação da Pressão.</p>

 <p>ti6465a</p>	 <p>ti6609a</p>	 <p>ti6466a</p>	
<p>Change Display Units</p>			
<p>Pressure: From Pressure display only, pressure below 200 psi (14 bar, 1.4 MPa); press and hold (8 seconds) DTS button to change pressure units (psi, bar, MPa), to desired units.</p>	<p>Volume: From Job Material Counter display only, press and hold (8 seconds) DTS button to change volume units (GAL, LITER).</p>	<p>Distance: From Job Distance Counter display only, press and hold (8 seconds) DTS button to change distance units (ft or m). Note: This also changes film build (mils or microns), line width (in or cm) and speed (mph or kph).</p>	
<p>Changement des unités affichées</p>			
<p>Pression: Seulement avec l'afficheur de pression, pression inférieure à 200 psi (14 bars, 1,4 MPa); appuyer sur le bouton DTS et le maintenir enfoncé (8 s) pour modifier les unités de pression (psi, bar, MPa).</p>	<p>Volume: Seulement avec le compteur de volume de produit, appuyer sur le bouton DTS et le maintenir enfoncé (8 secondes) pour modifier les unités de volume (GAL, LITRE).</p>	<p>Distance: Seulement avec le compteur de distance, appuyer (8 secondes) sur le bouton DTS pour changer les unités de distance (ft ou m). NB: cela modifie aussi l'épaisseur de la couche (millièmes ou microns), la largeur du trait (in ou cm) et la vitesse (mph ou km/h)</p>	
<p>Cambiar las unidades de la visualización</p>			
<p>Presión: Sólo desde la visualización Presión, presión inferior a 200 psi (14 bar, 1,4 MPa); pulse y mantenga pulsado (8 segundos) el botón DTS para cambiar las unidades de presión (psi, bar, MPa).</p>	<p>Volumen: Sólo desde la visualización Contador de material de la tarea, pulse y mantenga pulsado (8 segundos) el botón DTS para cambiar las unidades de volumen (GAL, LITER).</p>	<p>Distance: Sólo desde la visualización Contador de distancia de la tarea, pulse y mantenga pulsado (8 segundos) el botón DTS para cambiar las unidades de distancia (pies o m). Nota: Así también se cambia la formación de de película (mils o micras) y la velocidad (mph o kph).</p>	
<p>Alternar entre indicações</p>			
<p>Pressão: apenas a partir da indicação de Pressão, pressão abaixo de 200 psi (14 bar, 1.4 MPa); prima continuamente o botão DTS (durante 8 segundos) para seleccionar a unidade de pressão pretendida (psi, bar, MPa).</p>	<p>Volume: apenas a partir da indicação do Contador do Material de Trabalho, prima continuamente (durante 8 segundos) o botão DTS para alternar entre as unidades de volume [GAL (galões), LITER (litros)].</p>	<p>Distância: Apenas a partir da indicação do Contador da Distância de Trabalho, prima continuamente (durante 8 segundos) o botão DTS, para alternar entre as unidades de distância (pés ou m). Nota: isto também alterna a espessura da película (mils ou micrones) e a velocidade (mph ou kph).</p>	

Pressure Relief / Décompression / Descompresión / Descompressão

<p>1 Ground sprayer with grounding clamp.</p>	<p>2 Set pump valve OFF. Turn engine OFF.</p>	<p>3 Turn pressure to lowest setting. Trigger gun to relieve pressure.</p>	<p>4 Engage gun trigger safety. Turn prime valve down.</p>
<p>1 Mettre le pulvérisateur à la terre au moyen de la pince de terre.</p>	<p>2 Mettre la vanne de la pompe sur OFF. Mettre le moteur sur OFF.</p>	<p>3 Réduire la pression au plus bas. Actionner le pistolet pour relâcher la pression.</p>	<p>4 Verrouiller la gâchette. Tourner la vanne d'amorçage vers le bas.</p>
<p>1 Conecte a tierra el pulverizador con una abrazadera de conexión a tierra.</p>	<p>2 Cierre la válvula de la bomba OFF. Apague el motor OFF.</p>	<p>3 Fije la presión en el valor más bajo. Dispare la pistola para liberar la presión.</p>	<p>4 Enganche el seguro del gatillo de la pistola. Gire la válvula de cebado hacia abajo.</p>
<p>1 Faça a ligação terra do equipamento com o grampo de ligação à terra.</p>	<p>2 Coloque a válvula da bomba na posição de desactivada OFF. Desligue o motor OFF.</p>	<p>3 Reduza a pressão para o valor mínimo. Accione a pistola para descomprimir.</p>	<p>4 Engate a segurança do gatilho da pistola. Rode a válvula de segurança para baixo.</p>

Cleanup / Nettoyage / Limpieza / Limpeza

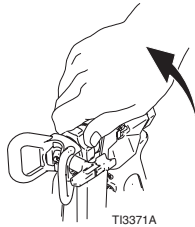

Perform **Pressure Relief**, page 35.

1 Remove guard and SwitchTip.

2 Unscrew bowl, remove filter. Assemble without filter.

3 Clean filter, guard and SwitchTip in flushing fluid.

Effectuer la **Décompression**, page 35.

1 Démontez la garde et la buse SwitchTip.

2 Dévisser la cloche, démonter le filtre. Remonter sans le filtre.

3 Nettoyer le filtre, la garde et SwitchTip avec un produit de rinçage.

Realice el **Procedimiento de descompresión**, página 35.

1 Retire el portaboquillas y la boquilla de giro SwitchTip.

2 Desenrosque la tapa del filtro, retire el filtro. Vuelva a montar sin el filtro.



3 Limpie el filtro, el portaboquillas y la boquilla de giro SwitchTip con el líquido de lavado.

Efectue a **Descompressão**, página 35.

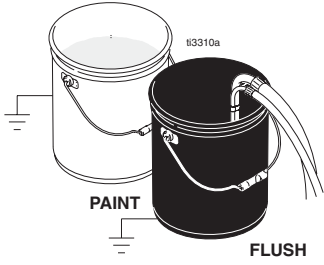
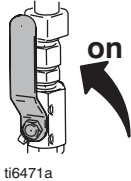

1 Retire a protecção e o SwitchTip.

2 Desaperte o reservatório, retire o filtro. Monte o conjunto sem o filtro.

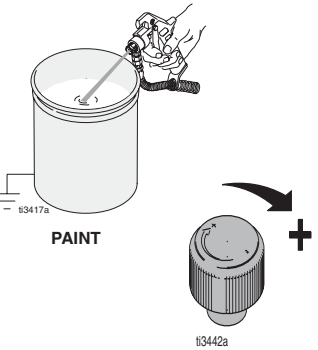
3 Limpe o filtro, o protector e o SwitchTip em líquido de lavagem.

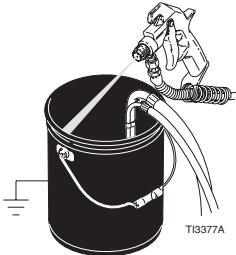
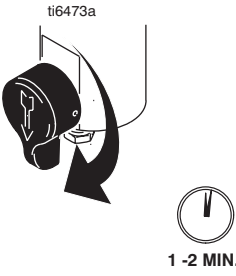
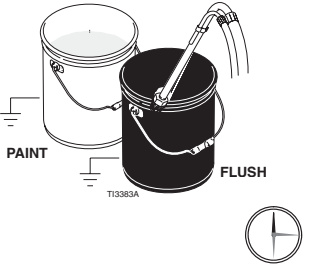
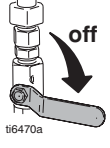
			
<p>4 Remove siphon tube set from paint and place in flushing fluid. Use water for water base paint and mineral spirits for oil base paint.</p>	<p>5 Set pump valve on.</p>	<p>6 Turn prime valve horizontal.</p>	<p>7 Hold gun against paint pail. Disengage gun trigger safety. Turn pressure control up until motor begins to drive pump. Trigger gun until flushing fluid appears.</p>
<p>4 Sortir le tuyau de succion de la peinture et le plonger dans le produit de rinçage. Utiliser de l'eau pour une peinture à base aqueuse et du white-spirit pour une peinture à l'huile.</p>	<p>5 Mettre la vanne de pompe en marche.</p>	<p>6 Mettre la vanne d'amorçage en position horizontale.</p>	<p>7 Appuyer le pistolet contre le seau de peinture. Déverrouiller la gâchette. Augmenter la pression jusqu'à ce que le moteur commence à entraîner la pompe. Actionner le pistolet jusqu'à ce que le fluide de rinçage s'écoule.</p>
<p>4 Retire el conjunto del tubo de aspiración del cubo de pintura e introdúzcalo en el líquido de lavado. Utilice agua para las pinturas al agua y alcohol mineral para pinturas al aceite.</p>	<p>5 Abra la válvula de la bomba (ON).</p>	<p>6 Coloque la válvula de cebado en posición horizontal.</p>	<p>7 Mantenga la pistola contra la lata de pintura. Desenganche el seguro del gatillo. Aumente el valor del control de presión hasta que el motor comience a accionar la bomba. Dispare al pistola hasta que comience a aparecer el líquido de lavado.</p>
<p>4 Retire o conjunto do tubo de sucção da tinta e coloque-o no líquido de lavagem. Utilize água para tintas à base de água e diluente para tintas à base de óleo.</p>	<p>5 Active a válvula da bomba.</p>	<p>6 Coloque a válvula de segurança na horizontal.</p>	<p>7 Encoste a pistola ao balde de tinta. Desengate o dispositivo de segurança da pistola. Aumente o regulador da pressão até o motor começar a accionar a bomba. Accione a pistola até aparecer líquido de lavagem.</p>

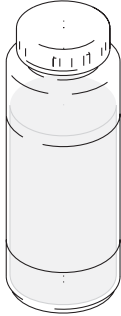
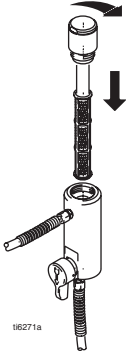
 <p>FLUSH</p>	 <p>ti6473a</p> <p>1 - 2 MIN.</p>	 <p>PAINT</p> <p>FLUSH</p> <p>ti3383A</p> <p>15-30 SEC.</p>	 <p>off</p> <p>ti6470a</p>
<p>8 Move gun to flushing pail, hold gun against pail, trigger gun to thoroughly flush system. Release trigger and engage trigger safety.</p>	<p>9 Turn prime valve down and allow flushing fluid to circulate for 1-2 minutes to clean drain tube.</p>	<p>10 Raise siphon tube above flushing fluid and run sprayer for 15 to 30 seconds to drain fluid.</p>	<p>11 Turn pump valve OFF.</p>
<p>8 Approcher le pistolet du seau de rinçage, l'appuyer contre le seau et actionner le pistolet pour rincer soigneusement le pulvérisateur. Relâcher la gâchette et verrouiller la gâchette.</p>	<p>9 Tourner la vanne d'amorçage vers le bas et faire circuler le produit de rinçage pendant 1 à 2 minutes pour nettoyer le tuyau de vidange.</p>	<p>10 Relever le tuyau de succion au-dessus du niveau de produit de rinçage et faire fonctionner le pulvérisateur pendant 15 à 30 secondes pour vidanger le produit.</p>	<p>11 Mettre la vanne de la pompe sur OFF.</p>
<p>8 Mueva la pistola hasta el bidón de lavado, mantenga la pistola contra el bidón y dispárela para lavar el sistema. Suelte el gatillo y enganche el seguro.</p>	<p>9 Gire hacia abajo la válvula de cebado y deje que el líquido de lavado circule durante 1 ó 2 minutos para limpiar el tubo de drenaje.</p>	<p>10 Suba el tubo de aspiración por encima del líquido de lavado y haga funcionar el pulverizador durante 15 a 30 segundos para drenar el líquido.</p>	<p>11 Cierre la válvula de la bomba (OFF).</p>
<p>8 Vire a pistola para o balde de lavagem, segure a pistola contra o balde e accione-a, para lavar minuciosamente o sistema. Solte o gatilho e engate a respectiva segurança.</p>	<p>9 Rode a válvula de segurança para baixo e permita que o líquido de lavagem circule durante 1 a 2 minutos para limpar o tubo de drenagem.</p>	<p>10 Coloque o tubo de sucção acima do nível do líquido de lavagem e coloque o equipamento em funcionamento durante 15 a 30 segundos, para drenar o líquido.</p>	<p>11 Desligue a válvula da bomba OFF.</p>

  <p>Pump Armor ti2895a</p>	 <p>ti6271a</p>	 <p>TI3388A</p>	 <p>TI3390A FLUSH</p>
<p>CAUTION</p> <p>If flushing with water, flush again with mineral spirits, or Pump Armor, to leave a protective coating to prevent freezing or corrosion.</p>	<p>12 Make sure plastic center tube is tightened securely. Install filter bowl and filter. Hand tighten filter bowl.</p>	<p>13 Wipe sprayer, hose and gun with a rag soaked in water or mineral spirits.</p>	<p>14 Clean tip, guard and gasket with a soft bristle brush to prevent part failure due to dried materials. Assemble parts and attach loosely onto gun.</p>
<p>ATTENTION</p> <p>En cas de rinçage à l'eau, rincer à nouveau avec du white-spirit ou un produit anti-corrosion pour que ce produit constitue un revêtement protecteur qui empêchera le gel ou la corrosion.</p>	<p>12 S'assurer que le tuyau plastique central est bien fixé. Remonter la cloche du filtre et le filtre. Serrer la cloche du filtre à la main.</p>	<p>13 Essuyer le pulvérisateur, le flexible et le pistolet avec un chiffon imbibé d'eau ou de white-spirit.</p>	<p>14 Nettoyer la buse et le joint avec un pinceau souple pour empêcher tout dysfonctionnement dû à des dépôts de produit séché. Assemblez les pièces et les monter sur le pistolet sans les bloquer.</p>
<p>PRECAUCIÓN</p> <p>Si se utiliza agua para el lavado, vuelva a lavar con alcohol mineral, o Protección para bombas y deje este recubrimiento protector en el pulverizador para ayudar a evitar la congelación o la corrosión.</p>	<p>12 Asegúrese de que el tubo central de plástico está firmemente apretado. Instale la cubeta del filtro y el filtro. Apriete a mano la cubeta del filtro.</p>	<p>13 Frote el pulverizador, la manguera y la pistola con un paño empapado en agua o alcohol mineral.</p>	<p>14 Limpie la boquilla, el portaboquillas y la junta con un cepillo suave para evitar su deterioro debido a la acumulación de producto seco. Ensamble las piezas y sujételas, sin apretarlas demasiado, en la pistola.</p>
<p>CUIDADO</p> <p>Se efectuar a lavagem com água, lave novamente com diluente ou Pump Armor para deixar um revestimento protector para ajudar a evitar congelação ou corrosão.</p>	<p>12 Certifique-se de que o tubo central em plástico está firmemente apertado. Instale o filtro e o respectivo reservatório. Aperte o reservatório do filtro à mão.</p>	<p>13 Limpe o equipamento de pintura, o tubo e a pistola com um pano embebido em água ou diluente.</p>	<p>14 Limpe o bico, o protector e a junta com uma escova de cerdas macias, para evitar que as peças avariem devido à presença de produto seco. Monte as peças e encaixe-as folgadoamente na pistola.</p>

Notes / Remarques / Notas / Notas



A series of 21 horizontal lines for writing, spanning the width of the page below the title.

Warranty / Garantie / Garantía / Garantia

Graco warrants all equipment referenced in this document which is manufactured by Graco and bearing its name to be free from defects in material and workmanship on the date of sale to the original purchaser for use. With the exception of any special, extended, or limited warranty published by Graco, Graco will, for a period of twelve months from the date of sale, repair or replace any part of the equipment determined by Graco to be defective. This warranty applies only when the equipment is installed, operated and maintained in accordance with Graco's written recommendations.

This warranty does not cover, and Graco shall not be liable for general wear and tear, or any malfunction, damage or wear caused by faulty installation, misapplication, abrasion, corrosion, inadequate or improper maintenance, negligence, accident, tampering, or substitution of non-Graco component parts. Nor shall Graco be liable for malfunction, damage or wear caused by the incompatibility of Graco equipment with structures, accessories, equipment or materials not supplied by Graco, or the improper design, manufacture, installation, operation or maintenance of structures, accessories, equipment or materials not supplied by Graco.

This warranty is conditioned upon the prepaid return of the equipment claimed to be defective to an authorized Graco distributor for verification of the claimed defect. If the claimed defect is verified, Graco will repair or replace free of charge any defective parts. The equipment will be returned to the original purchaser transportation prepaid. If inspection of the equipment does not disclose any defect in material or workmanship, repairs will be made at a reasonable charge, which charges may include the costs of parts, labor, and transportation.

THIS WARRANTY IS EXCLUSIVE, AND IS IN LIEU OF ANY OTHER WARRANTIES, EXPRESS OR IMPLIED, INCLUDING BUT NOT LIMITED TO WARRANTY OF MERCHANTABILITY OR WARRANTY OF FITNESS FOR A PARTICULAR PURPOSE.

Graco's sole obligation and buyer's sole remedy for any breach of warranty shall be as set forth above. The buyer agrees that no other remedy (including, but not limited to, incidental or consequential damages for lost profits, lost sales, injury to person or property, or any other incidental or consequential loss) shall be available. Any action for breach of warranty must be brought within two (2) years of the date of sale.

GRACO MAKES NO WARRANTY, AND DISCLAIMS ALL IMPLIED WARRANTIES OF MERCHANTABILITY AND FITNESS FOR A PARTICULAR PURPOSE, IN CONNECTION WITH ACCESSORIES, EQUIPMENT, MATERIALS OR COMPONENTS SOLD BUT NOT MANUFACTURED BY GRACO. These items sold, but not manufactured by Graco (such as electric motors, switches, hose, etc.), are subject to the warranty, if any, of their manufacturer. Graco will provide purchaser with reasonable assistance in making any claim for breach of these warranties.

In no event will Graco be liable for indirect, incidental, special or consequential damages resulting from Graco supplying equipment hereunder, or the furnishing, performance, or use of any products or other goods sold hereto, whether due to a breach of contract, breach of warranty, the negligence of Graco, or otherwise.

FOR GRACO CANADA CUSTOMERS

The Parties acknowledge that they have required that the present document, as well as all documents, notices and legal proceedings entered into, given or instituted pursuant hereto or relating directly or indirectly hereto, be drawn up in English. Les parties reconnaissent avoir convenu que la rédaction du présent document ainsi que de tous les documents, avis et procédures judiciaires exécutés, donnés ou intentés à la suite de ou en rapport, directement ou indirectement, avec les procédures concernées, sera en anglais.

POUR LES CLIENTS DE GRACO PARLANT FRANCAIS

Les parties reconnaissent avoir convenu que la rédaction du présent document ainsi que de tous les documents, avis et procédures judiciaires exécutés, donnés ou intentés à la suite de ou en rapport, directement ou indirectement, avec les procédures concernées, sera en anglais.

PARA LOS CLIENTES DE GRACO QUE HABLAN ESPAÑOL

Las partes reconocen haber convenido que el presente documento, así como todos los documentos, notificaciones y procedimientos judiciales emprendidos, presentados o establecidos que tengan que ver con estas garantías directa o indirectamente, estarán redactados en inglés.

PARA CLIENTES PORTUGUESES DA GRACO

As partes confirmam que solicitaram que o presente documento, assim como todos os demais documentos, notas e processos legais inseridos, atribuídos ou instituídos de acordo com o mesmo ou relacionados directa ou indirectamente com este documento, fossem redigidos em inglês.

ADDITIONAL WARRANTY COVERAGE

Graco does provide extended warranty and wear warranty for products described in the "Graco Contractor Equipment Warranty Program".

All written and visual data contained in this document reflects the latest product information available at the time of publication.

Graco reserves the right to make changes at any time without notice.

This manual contains English, French, Spanish and Portuguese GN 311018 MM 311018

Graco Headquarters: Minneapolis

International Offices: Belgium, China, Japan, Korea

GRACO INC. P.O. BOX 1441 MINNEAPOLIS, MN 55440-1441

www.graco.com

Printed in USA

3/2005

Free Manuals Download Website

<http://myh66.com>

<http://usermanuals.us>

<http://www.somanuals.com>

<http://www.4manuals.cc>

<http://www.manual-lib.com>

<http://www.404manual.com>

<http://www.luxmanual.com>

<http://aubethermostatmanual.com>

Golf course search by state

<http://golfingnear.com>

Email search by domain

<http://emailbydomain.com>

Auto manuals search

<http://auto.somanuals.com>

TV manuals search

<http://tv.somanuals.com>