

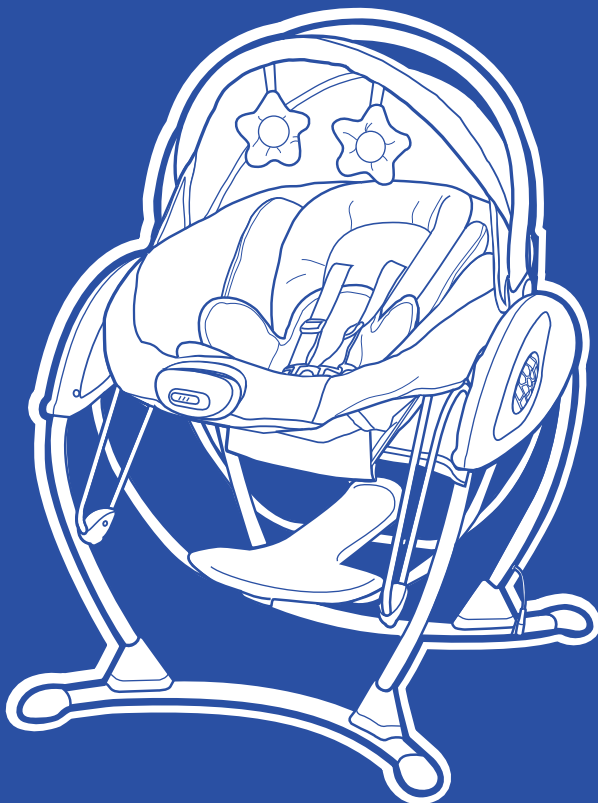

www.gracobaby.com



**OWNER'S MANUAL
MANUEL D'UTILISATION
MANUAL DEL USUARIO**

WARNING

Failure to follow these warnings and the assembly instructions could result in serious injury or death.

- **PLEASE SAVE OWNER'S MANUAL FOR FUTURE USE.**
- **THIS PRODUCT REQUIRES ADULT ASSEMBLY. Follow assembly instructions carefully.** If you experience any difficulties, please contact the Customer Service Department.
- **TO PREVENT SERIOUS INJURY OR DEATH FROM INFANTS FALLING OR BEING STRANGLING IN STRAPS:**
 - Always secure infant in the restraint system provided. After fastening buckles, adjust belts to get a snug fit around your infant.
 - Never leave infant unattended in swing.
 - Never carry swing with infant in it.
 - Never use on elevated surface.
 - Child's movement can slide swing. Always place swing on floor.
 - Discontinue use of swing when infant attempts to climb out or reaches 30 pounds (13.6 kg).
- Keep swing seat fully reclined until child is at least 4 months old AND can hold up head without help. Young infants have limited head and neck control. If seat is too upright, infant's head can drop forward, compress the airway, and result in DEATH.
- **STRANGULATION HAZARD:**
 - Child can strangle in loose restraint straps. NEVER leave child in product when straps are loose or undone.
 - **DO NOT** place swing in any location where there are cords, such as window blind cords, drapes, phone cords, etc.
 - Strings can cause strangulation. **DO NOT** place items with a string around your child's neck, such as hood strings or pacifier cords.
 - **DO NOT** suspend strings over the swing or attach strings to toys.

- **BOUNCER/CARRIER MODE:**
READ ALL INSTRUCTIONS BEFORE ASSEMBLY AND USE OF THIS PRODUCT.

PLEASE SAVE OWNER'S MANUAL FOR FUTURE USE.

FALL HAZARD:

To prevent serious injury or death from falling :

- Never leave child unattended.
- Always use restraint system. Adjust belt as needed to get a snug fit around your child.
- Child's movement can slide product. Use only on floor. Never place product near edges of counter tops, tables or other elevated surfaces.
- Never use for a child able to sit up unassisted.
- NEVER use this product as a means to transport an infant in a motor vehicle.
- Maximum recommended height is 30 inches (76.2cm) and 18 pounds (8.2 kg).

STRANGULATION HAZARD:

- Child can strangle in loose restraint straps. NEVER leave child in product when straps are loose or undone.

SUFFOCATION HAZARD:

- Product can roll over on soft surfaces and suffocate child. NEVER place product on beds, sofas, cushions or other soft surfaces.

- **DISCONTINUE THE PRODUCT** should it become damaged or broken.

- **NEVER USE** as a car seat.
- **DO NOT** allow child to sit or stand on the cover.
- Head support for use only with this product.
- **DO NOT** place product near water and moisture. Do not use the product near possible wet areas, such as a bathtub, shower, wash basin, sink, laundry tub, swimming pool, wet basement, etc.
- **DO NOT** use the swing without the seat cover.
- **DO NOT** use the AC adapter if it has been exposed to liquids, has been dropped, or is damaged.
- Protect the power cord. Place it so it is not walked on or pinched by furniture or other items.
- **DO NOT** use with an extension cord.
- Use only power cord provided.

MISE EN GARDE

Négliger de respecter ces mises en garde et les directives de montage peut entraîner de sérieuses graves ou même la mort.

- **PRIÈRE DE CONSERVER CE MANUEL D'UTILISATION POUR ÉVENTUELLEMENT S'Y RÉFÉRER.**
- **CE PRODUIT DOIT ÊTRE ASSEMBLÉ PAR UN ADULTE. Suivre les directives de montage avec soin.** En cas de problème, communiquer avec notre service à la clientèle.
- **POUR ÉVITER LES BLESSURES GRAVES OU LA MORT DES BÉBÉS QUI TOMBENT OU QUI S'ÉTRANGLENT DANS LES COURROIES :**
 - Toujours attacher le bébé dans le dispositif de retenue fourni. Après avoir attaché les boucles, régler les ceintures pour qu'elles s'ajustent parfaitement au corps du bébé.
 - Ne jamais laisser l'enfant sans surveillance dans la balançoire.
 - Ne pas utiliser sur une surface surélevée.
 - Les mouvements de l'enfant peuvent faire glisser cette balançoire. Toujours placer cette balançoire sur le plancher.
 - Ne jamais transporter la balançoire quand le bébé s'y trouve.
- Cesser l'utilisation de cette balançoire lorsque le bébé tente d'en sortir ou qu'il atteint 13,6 kg (30 livres).
- Garder le siège de la balançoire entièrement incliné jusqu'à ce que l'enfant atteigne au moins 4 mois ET puisse tenir sa tête droite sans assistance. Les jeunes bébés ont une maîtrise limitée des mouvements de leur tête et de leur cou. Si le siège est trop droit, la tête du bébé risque de tomber vers l'avant et comprimer les voies respiratoires, causant la MORT.
- **DANGER D'ÉTRANGLEMENT:**
 - Un enfant peut s'étrangler avec les courroies de retenues détachées. **NE JAMAIS** laisser l'enfant dans le produit lorsque les courroies sont lâches ou détachées.
 - **NE PAS** installer la balançoire à un endroit où il y a des cordons, tels les stores, les rideaux ou téléphones, etc.
 - Les cordons peuvent causer des étranglements. **NE PAS** placer d'articles attachés à un cordon autour du cou de votre enfant, suspendre des cordons au-dessus de la balançoire ou attacher des cordons aux jouets.

- **NE PAS** suspendre de ficelles sur la balançoire ou attacher des cordons aux jouets.

MODE SAUTEUR/PORTE-BÉBÉ :

LIRE TOUTES LES INSTRUCTIONS AVANT L'ASSEMBLAGE ET L'USAGE DE CE PRODUIT.

PRIÈRE DE CONSERVER CE MANUEL D'UTILISATION POUR ÉVENTUELLEMENT S'Y RÉFÉRER.

DANGER DE CHUTE :

Afin de prévenir toute blessure grave ou mortelle causée par une chute :

- Ne jamais laisser un enfant sans surveillance.
- Toujours utiliser le système de retenue. Régler les ceintures pour qu'elles s'ajustent parfaitement au corps de l'enfant.
- Les mouvements de l'enfant peuvent faire glisser ce produit. Utiliser seulement sur le plancher. NE JAMAIS placer un porte-bébé près du bord d'un comptoir, d'une table ou de toute autre surface élevée.
- Ne jamais utiliser pour un enfant capable de se tenir assis sans aide.
- NE JAMAIS utiliser ce produit pour transporter un bébé dans un véhicule automobile.

Taille maximum recommandée : 76,20 cm (30 po) et 8.2 kg (18 livres).

DANGER DE STRANGULATION :

- Un enfant peut s'étrangler avec les courroies de retenues détachées. NE JAMAIS laisser l'enfant dans le produit lorsque les courroies sont lâches ou détachées.

DANGER DE SUFFOCATION :

- Ce produit peut rouler sur les surfaces moelleuses causant la suffocation de l'enfant. NE JAMAIS placer ce produit sur un lit, sofa, coussin ou toute autre une surface moelleuse.

CESSER L'UTILISATION DE VOTRE PRODUIT si elle est endommagée ou brisée.

- **NE JAMAIS UTILISER** comme dispositif de retenue pour enfant.
- **NE PAS** laisser l'enfant s'asseoir ou se tenir debout sur le couvercle.
- Appuie-tête conçus pour utiliser uniquement avec ce produit.
- **NE PAS** exposer ce produit à l'eau ou à l'humidité. Ne pas utiliser ce produit à proximité d'endroits qui peuvent être mouillés, comme une baignoire, une douche, une cuvette, un évier, un bac à lessive, une piscine, un sous-sol humide, etc.
- **NE PAS** utiliser cette balançoire sans coussin de siège.

- **NE PAS** utiliser l'adaptateur de courant alternatif s'il a été exposé à du liquide, échappé ou endommagé.
- Protéger le cordon d'alimentation. Placer de manière à ce qu'on ne puisse le piétiner ou l'accrocher avec les meubles ou d'autres objets.
- **NE PAS** brancher avec une rallonge.
- Utiliser uniquement le cordon d'alimentation fourni.

⚠ ADVERTENCIA

Si no se cumplen estas advertencias y se siguen las instrucciones de armado, podría resultar en lesiones graves o la muerte.

- **POR FAVOR, GUARDE EL MANUAL DEL USUARIO PARA USO FUTURO.**

- **ESTE PRODUCTO REQUIERE QUE LO ARME UN ADULTO. Siga detenidamente las instrucciones del armado.** Si experimenta alguna dificultad, por favor, comuníquese con el Departamento de Servicio al Cliente.

- **PARA PREVENIR SERIAS LESIONES O LA MUERTE DEL BEBÉ DEBIDO A CAÍDAS O ESTRANGULACIÓN CON LAS CORREAS:**

- Asegure siempre al bebé con el sistema de seguridad provisto. Luego de sujetar las hebillas, ajuste los cinturones para lograr un calce apretado alrededor de su bebé.
- Nunca deje al bebé sin atender en el columpio.
- Nunca transporte el columpio con el bebé sentado.

- Nunca lo use sobre una superficie elevada.
- El movimiento del niño puede mover el columpio. Siempre ponga el columpio sobre el piso.
- Deje de usar el columpio cuando el bebé trate de subirse o pese 30 libras (13.6 kg).
- Mantenga el asiento del columpio totalmente reclinado hasta que el niño tenga por lo menos 4 meses Y pueda mantener erguida la cabeza sin ayuda. Los bebés pequeños tienen control limitado de la cabeza y el cuello. Si el asiento está demasiado vertical, la cabeza del bebé puede inclinarse hacia adelante, comprimir la entrada de aire y resultar en la MUERTE.

- **PELIGRO DE ESTRANGULACIÓN:**

- El niño puede estrangularse con las correas de seguridad sueltas. **NUNCA** deje al niño en el producto cuando las correas estén sueltas o sin atar.

- **NO** coloque el columpio en ningún lugar donde haya cordones, tales como cordones de cortinas, persianas, teléfonos, etc.
- Los cordones pueden causar estrangulación. **NO** coloque artículos con un cordón alrededor del cuello de su bebé, tal como cordones de capuchas o cordones de chupetes.

MODO SALTADOR/ TRANSPORTADOR:

LEA TODAS LAS INSTRUCCIONES ANTES DE ARMAR Y USAR ESTE PRODUCTO.

POR FAVOR, GUARDE EL MANUAL DEL USUARIO PARA USO FUTURO.

PELIGRO DE CAÍDA:

- Para prevenir una lesión seria o la muerte por una caída:
- Nunca deje al niño solo.
- Use siempre el sistema de seguridad. Ajuste el cinturón lo necesario para que esté apretado alrededor de su niño.
- Los movimientos del niño pueden mover el producto. Úselo solamente en el piso. Nunca ponga el transportador en los bordes de mesadas, mesas u otras superficies altas.
- Nunca debe usarlo un niño que puede sentarse sin ayuda.

- **NUNCA** use este producto como manera de transportar al bebé en un vehículo.
- La altura máxima recomendada es 30 pulgadas (76,2 cm) y 18 libras (8.2 kg).

PELIGRO DE ESTRANGULAMIENTO:

- El niño puede estrangularse con las correas de seguridad sueltas. **NUNCA** deje al niño en el producto cuando las correas estén sueltas o sin atar.

PELIGRO DE ASFIXIA:

- El producto puede darse vuelta sobre superficies suaves y el niño puede asfixiarse. **NUNCA** ponga el producto sobre una cama, sofá, cojines u otras superficies blandas.
- **NO** suspenda los cordones sobre el columpio ni ponga cordones a los juguetes.
- **DEJE DE USAR EL PRODUCTO** si resulta dañado o roto.
- **NUNCA LO USE** como asiento para automóvil.
- **NO** deje que el niño se siente o se ponga de pie sobre la funda.
- El soporte para la cabeza deben usarse solamente con este producto.
- **NO** ponga el producto cerca del agua y la humedad. No use el producto cerca de lugares posiblemente húmedos, tales como una bañera, ducha, lavadero, fregadero, palangana para lavar la ropa, piscina, sótano húmedo, etc.

- **NO USE** el columpio sin la funda del asiento.
- **NO** use el adaptador de corriente alternada si ha estado en contacto con líquidos, se ha caído o setá dañado.
- Proteja el cordón eléctrico. Póngalo de manera que nadie lo pise ni quede apretado entre muebles u otros artículos.
- **NO** lo use con un cordón de extensión.
- Use solamente el cordón eléctrico provisto.

Parts list • Liste des pièces • Lista de las piezas

This model may not include some features shown below. **Check** that you have all the parts for this model **BEFORE** assembling your product. If any parts are missing, call Customer Service.

Ce modèle pourrait ne pas inclure certaines caractéristiques illustrées ci-dessous. **Vérifier** la présence de toutes les pièces pour ce modèle **AVANT** d'assembler votre produit. S'il manque des pièces, communiquer avec notre service à la clientèle.

Este modelo podría no incluir algunas de las características que se indican a continuación. **Verifique** que tenga todas las piezas de este modelo **ANTES** de armar el producto. Si falta alguna pieza, llame al Departamento de Servicio al Cliente.

Tools required:
**Philips
Screwdriver**

Outils nécessaire:
**Tournevis à tête
Philips**

**Herramienta
requerida:**
destornillador Philips

**Wrench
(included)**



Clé (incluse)



Llave (incluida)



ALL MODELS • TOUS MODÈLES • TODOS LOS MODELOS

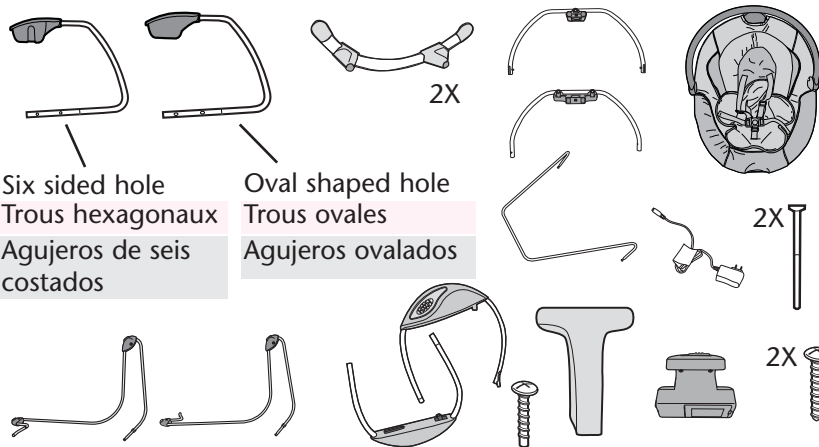

ON CERTAIN MODELS • SUR CERTAINS MODÈLES • EN CIERTOS MODELOS

Toy style may vary

Modèle de jouet peuvent varier

Los estilos de los juguetes pueden variar



2X



Assembly • Assemblage • Montaje



2X

1

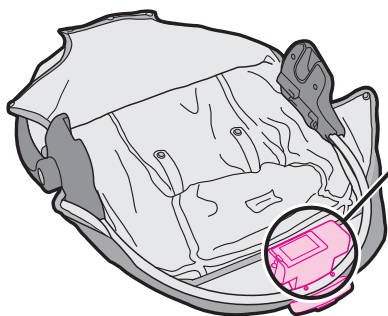

Remove bottom of seat pad and attach vibration unit onto center of curved seat tube with 2 screws. Replace seat pad.

Retirer le bas du coussin de siège et fixer le dispositif vibratoire au centre du tube de siège incurvé à l'aide de 2 vis. Remplacer le coussin.

Saque el fondo de la almohadilla del asiento y conecte la unidad vibratoria en el centro del tubo curvo del asiento con 2 tornillos. Vuelva a colocar la almohadilla del asiento.

2

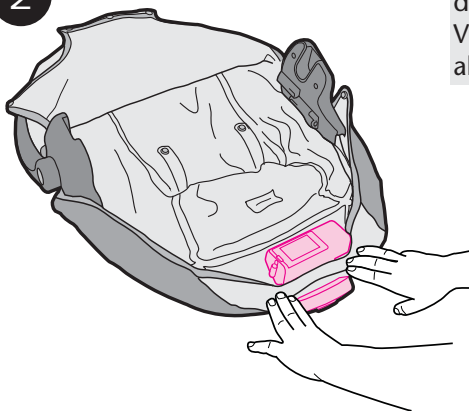

Assembly • Assemblage • Montaje

1

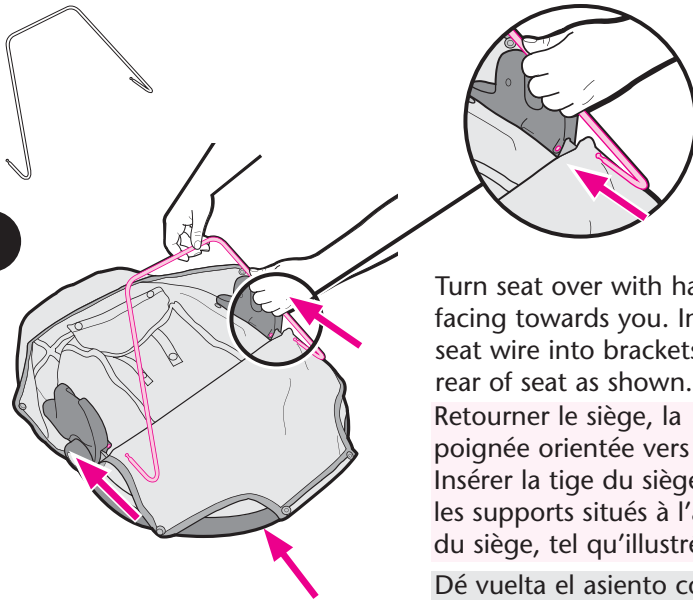

Handle
Poignée
Manija

Turn seat over with handle facing towards you. Insert seat wire into brackets on rear of seat as shown.

Retourner le siège, la poignée orientée vers soi. Insérer la tige du siège dans les supports situés à l'arrière du siège, tel qu'illustré.

Dé vuelta el asiento con la manija mirando hacia usted. Ponga el alambre del asiento en los soportes de atrás del asiento como se indica.

2

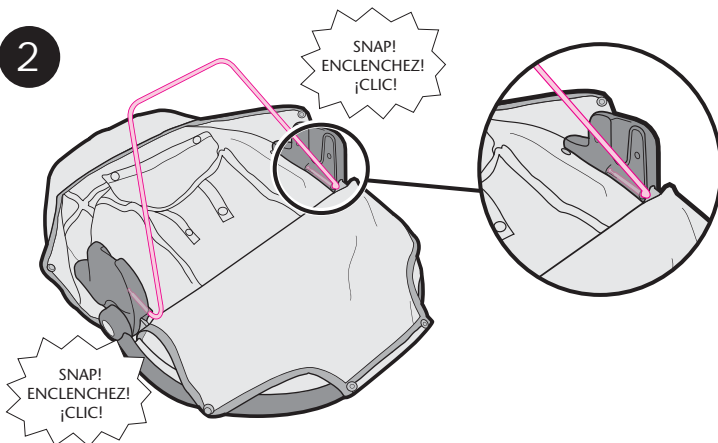

SNAP!
ENCLENCHEZ!
¡CLIC!

SNAP!
ENCLENCHEZ!
¡CLIC!

Attaching Legs • Installation des pieds • Instalación de las patas

1

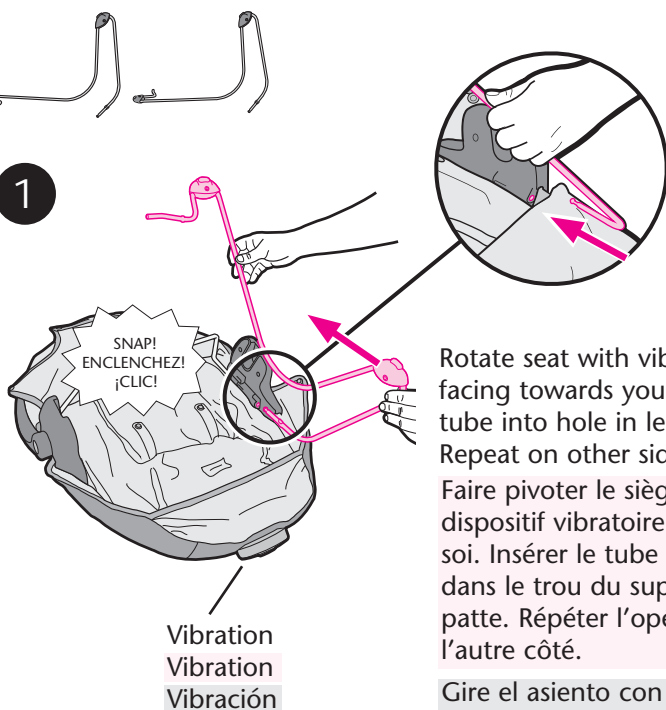

2

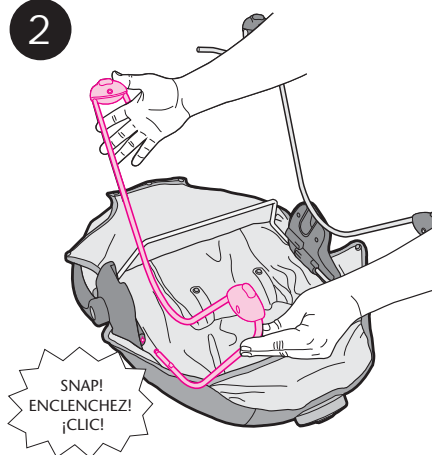

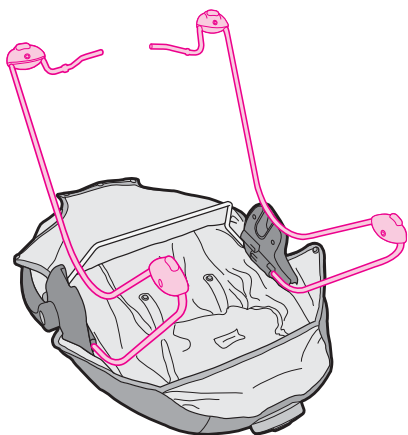

3

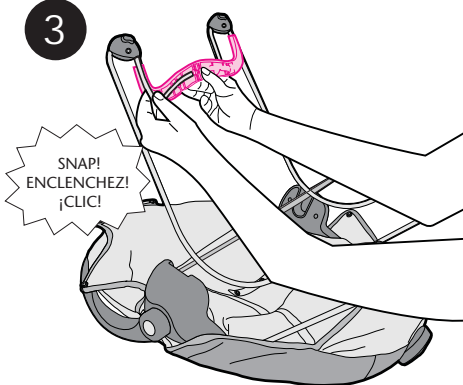

Insert leg wire into leg brace as shown until it snaps into place.

Insérer la tige de la patte dans le support horizontal, jusqu'à ce qu'elle s'enclenche en place.

Inserte el alambre de la pata en el soporte de la pata como se indica hasta que se trabe en su lugar.

4

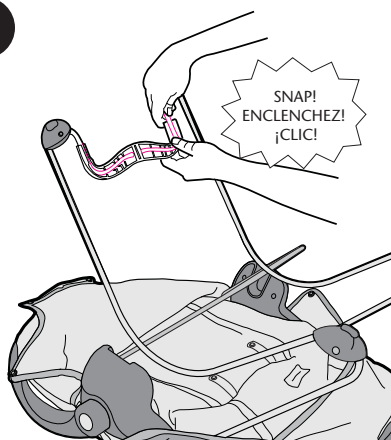

Snap the other side of the brace on to the other leg wire.

Enclencher l'autre côté du support horizontal sur l'autre tige de patte.

Trabe el otro lado del soporte en el alambre de la otra pata.

Attaching Seat Pad

- Fixer le coussin du siège
- Instalación de la almohadilla del asiento

1

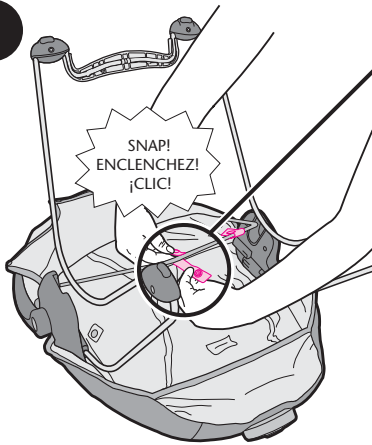

Pull snaps over the wire and fasten together. Repeat with other strap.

Tirer les attaches à pression par-dessus la tige et attacher ensemble. Répéter pour l'autre courroie.

Pase las trabas sobre el alambre y trábelas. Repita el procedimiento con la otra correa.

2

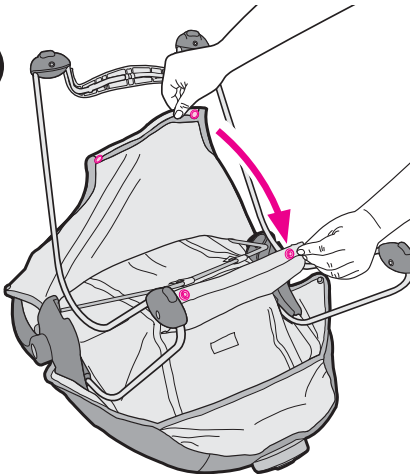

Fasten the 2 snaps together on the seat pad flap and the seat pad as shown.

Fixer les 2 attaches à pression ensemble sur le rabat du coussin et sur le coussin de siège, tel qu'illustré.

Sujete las 2 trabas juntas sobre la aleta de la almohadilla del asiento y la almohadilla del asiento como se indica.

3

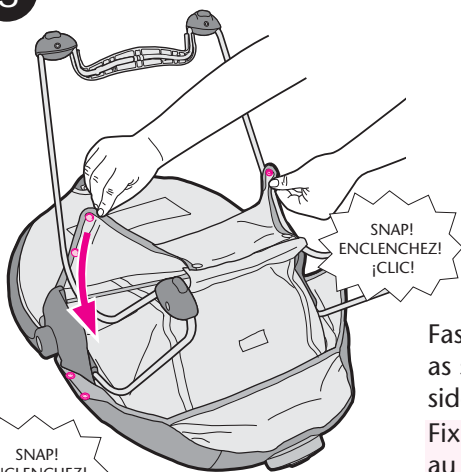

SNAP!
ENCLENCHEZ!
¡CLIC!

Fasten side snaps to seat pad as shown. Repeat on other side of seat.

Fixer les attaches à pression au coussin de siège, tel qu'illustré. Répéter de l'autre côté du siège.

Sujete las trabas laterales a la almohadilla del asiento como se indica. Repita el procedimiento del otro lado del asiento.

4

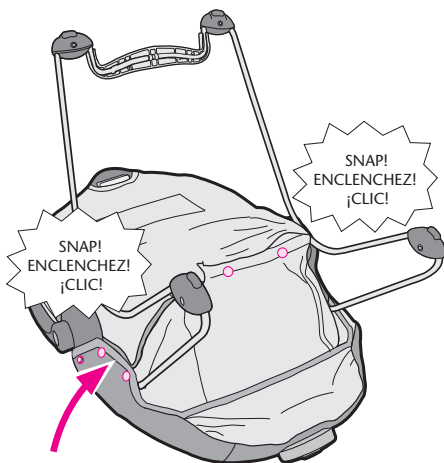

SNAP!
ENCLENCHEZ!
¡CLIC!

SNAP!
ENCLENCHEZ!
¡CLIC!

Frame Assembly • Montage du cadre • Montaje el armazón



2X

Battery housing
Compartment à piles
Armazón de las pilas

Button
Bouton
Botón

1

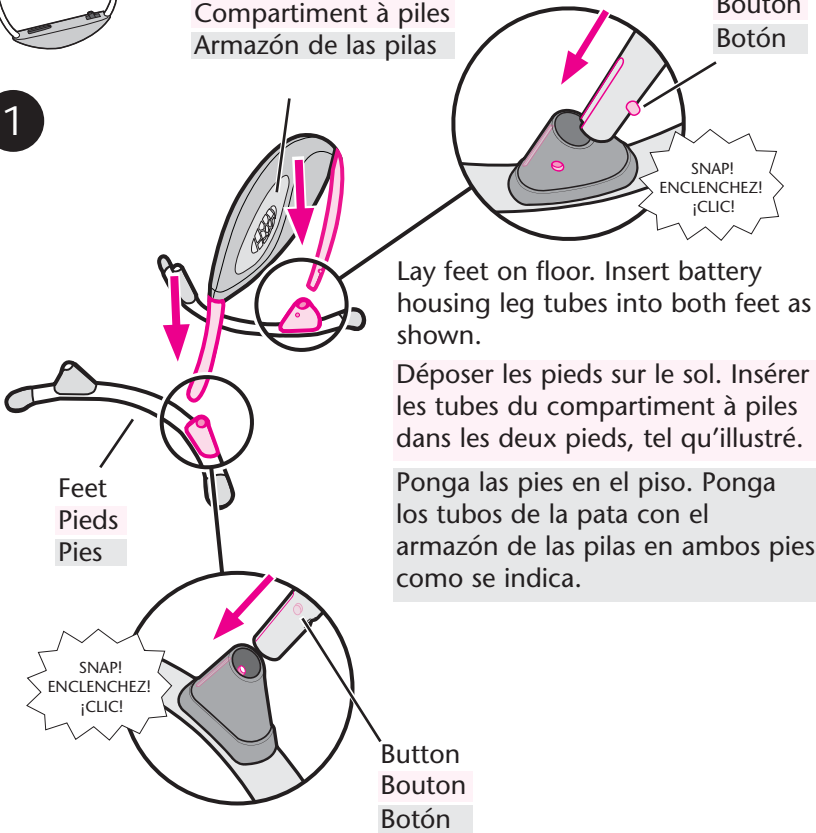

2

Button
Bouton
Botón

Insert the other leg tubes into both feet as shown.

Insérer les autres tubes des pattes dans les deux pieds, tel qu'illustré

Ponga los otros tubos de la pata en ambos pies como se indica.

SNAP!
ENCLENCHEZ!
¡CLIC!

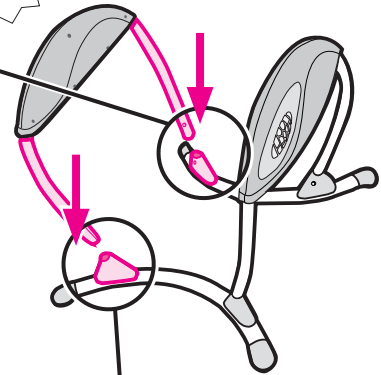

Button
Bouton
Botón

SNAP!
ENCLENCHEZ!
¡CLIC!

Attaching Swing Arms

- Installation des bras de la balançoire
- Instalación de los brazos del columpio

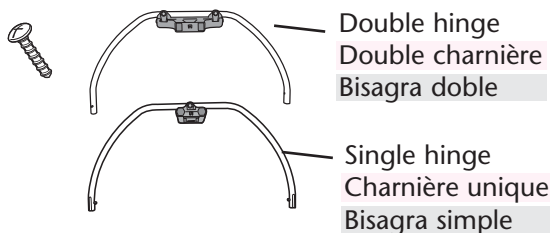

1

Button
Bouton
Botón

Hole
Trou
Agujero

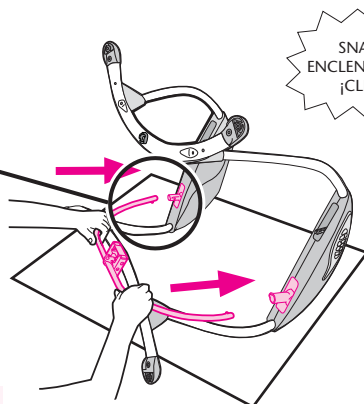
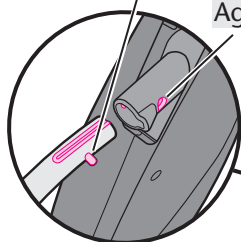

Insert the single hinge swing arm into the housing with buttons lining up with the hole in the housing as shown.

Insérer le bras de balancement avec charnière unique dans le boîtier en alignant les boutons avec le trou, tel qu'illustré.

Ponga el brazo del columpio con bisagra simple en el armazón con los botones en línea con el agujero del armazón como se indica.

2

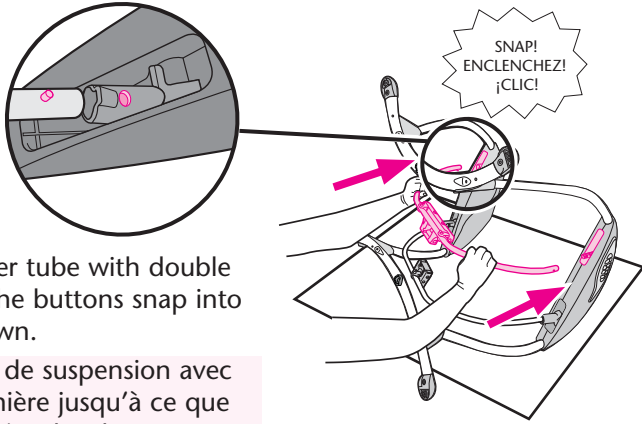

Attach hanger tube with double hinge until the buttons snap into place as shown.

Fixer le tube de suspension avec double charnière jusqu'à ce que les boutons s'enclenchent en place, tel qu'illustré.

Sujete el tubo del colgante con bisagra doble hasta que los botones se traben en su lugar como se indica.

3

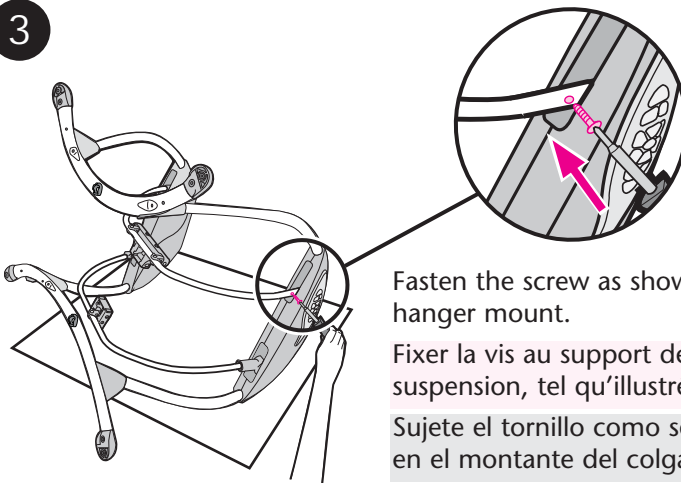

Fasten the screw as shown into hanger mount.

Fixer la vis au support de suspension, tel qu'illustré.

Sujete el tornillo como se indica en el montante del colgante.

Attaching Hanger Tubes

- Installation des tubes de suspension
- Instalación de los tubos del colgante

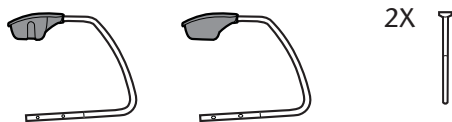

2X

Six sided hole

Trous hexagonaux

Agujeros de seis costados

Oval shaped hole

Trous ovales

Agujeros ovalados

1

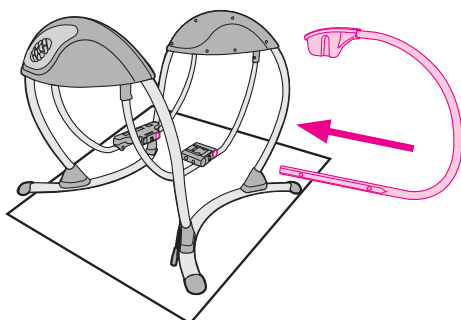

Insert the hanger tube with the six-sided holes into the swing arm bracket as shown.

Insérer le tube de suspension avec les trous hexagonaux dans le support du bras de balancement, tel qu'illustré.

Ponga el tubo del colgante en los agujeros de seis costados en el soporte del brazo del columpio como se indica.

2

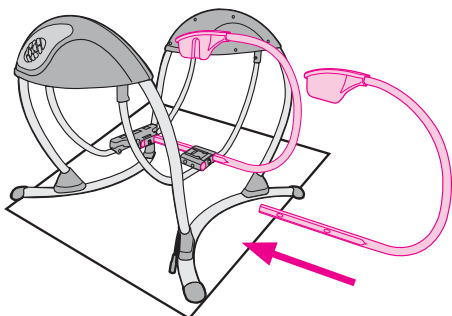

Insert the hanger tube with the oval-shaped holes into the swing arm bracket as shown.

Insérer le tube de suspension avec trous ovales dans le support du bras de balancement, tel qu'illustré.

Ponga el tubo del colgante con los agujeros ovalados en el soporte del brazo del columpio como se indica.

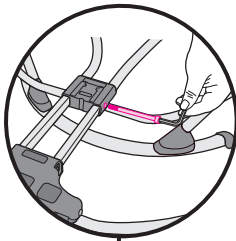
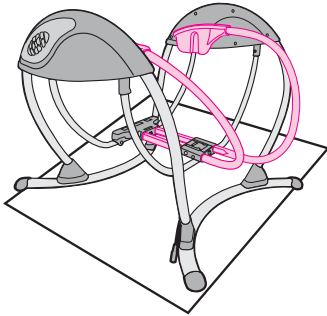
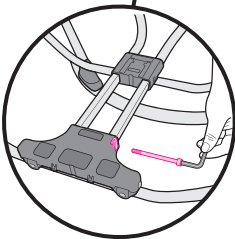
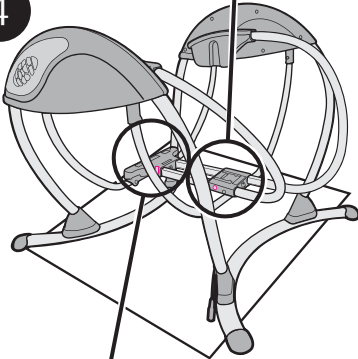
3**4**

Insert a bolt through the holes in the swing arm bracket as shown. Tighten bolt with the wrench provided. Repeat with the other bolt on the other bracket.

Insérer un boulon dans les trous du support du bras de balancement, tel qu'illustré. Resserrer à l'aide d'une clé. Répéter pour l'autre support avec l'autre boulon.

Ponga un perno a través de los agujeros en el soporte del brazo del columpio como se indica. Apriételo con la llave. Repita el proceso en el otro perno en el otro soporte.

Attaching Cover

- Assemblage le couvercle
- Montaje la funda

⚠ WARNING DO NOT allow child to sit or stand on the cover.

⚠ MISE EN GARDE NE PAS laisser l'enfant s'asseoir ou se tenir debout sur le couvercle.

⚠ ADVERTENCIA
NO deje que el niño se siente o se ponga de pie sobre la funda.

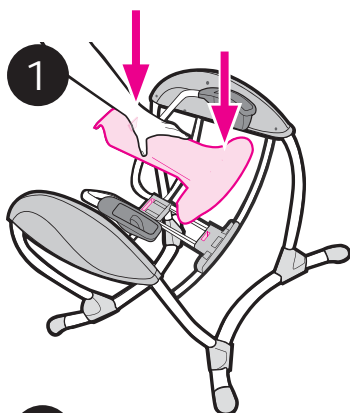
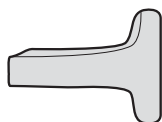

Attach plastic cover over tubes as shown until it snaps into place.

Fixer le couvercle de plastique sur les tubes jusqu'à ce qu'ils s'enclenchent en place, tel qu'illustré.

Sujete la funda de plástico sobre los tubos hasta que se trabe en su lugar.

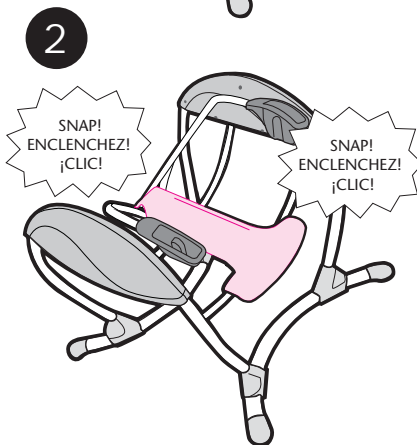

CHECK to make sure the cover is attached by pulling up on it.

S'ASSURER que le couvercle est bien fixé en place en tirant dessus.

VERIFIQUE para asegurarse de que la funda esté sujeta tirándola hacia arriba.

Attaching Swing Seat to Frame

- Installation siège de la balançoire au cadre
- Instalación del asiento del columpio al armazón

⚠ WARNING DO NOT allow child to sit or stand on the cover.

⚠ MISE EN GARDE NE PAS laisser l'enfant s'asseoir ou se tenir debout sur le couvercle.

⚠ ADVERTENCIA

NO deje que el niño se siente o se ponga de pie sobre la funda.

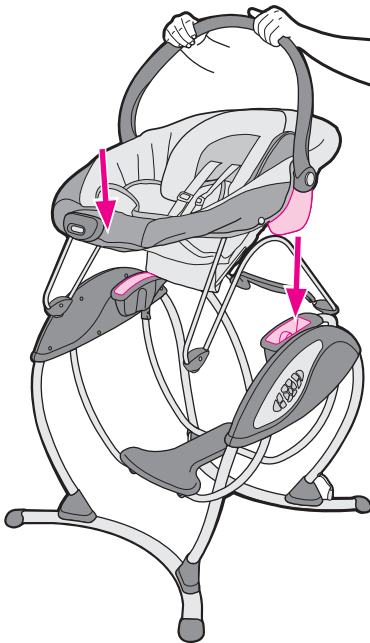

Insert seat into mounts until it rests in the mounts.

Do not use the swing with the seat installed backwards.

ALWAYS use the handle when removing the seat.

Insérer le siège dans le tube jusqu'à ce que l'on entende un déclic.

Ne pas utiliser la balançoire si le siège est installé à l'envers.

TOUJOURS utiliser la poignée pour retirer le siège.

Inserte el asiento en el tubo hasta que se trabe en su lugar.

No use el columpio con el asiento instalado al revés.

Use SIEMPRE la manija cuando saca el asiento.

Features on Certain Models

- **Caractéristiques de certains modèles**
- **Características de ciertos modelos**

This model may not include some features.

Il est possible que ce modèle ne comprenne pas certaines caractéristiques.

Este modelo podría no incluir algunas de las características.

Canopy • Baldaquin • Capota



1

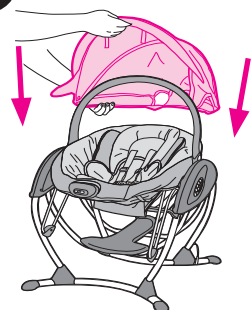

2

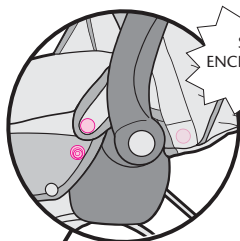
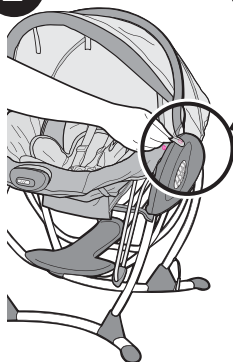

SNAP!
ENCLENCHEZ!
¡CLIC!

Fasten snap and hook and loop tape to seat pad on both sides of seat as shown.

Fixer l'attache à pression et l'attache autoagrippante au coussin de siège, des deux côtés du siège.

Sujete la traba y la cinta de gancho y nudo a la almohadilla del asiento en ambos costados del asiento.

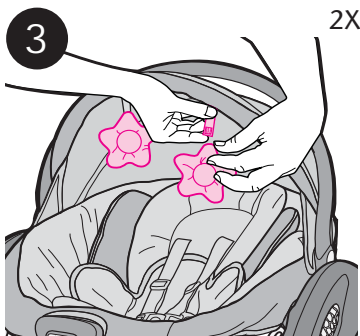

Fasten toys onto toybar with hook and loop tape.

Attacher les jouets à la barre à jouets à l'aide des fermetures auto-agrippantes.

Sujete los juguetes en la barra de juguetes con cinta de ganchos y nudos.

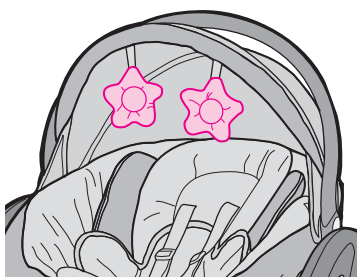

Head support • Appui-tête • Apoyacabeza

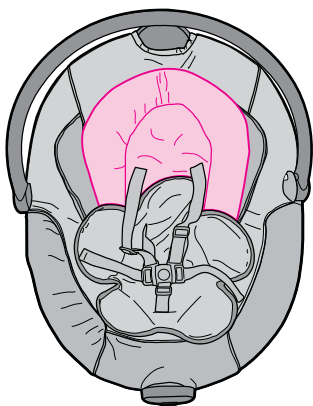

Only use this head support on this swing. Never use this head support on any other product.

Utiliser uniquement cet appui-tête avec cette balançoire. Ne jamais utiliser cet appui-tête avec un autre produit.

Use este apoyacabeza solamente en este columpio. Nunca use este apoyacabeza en ningún otro producto.

Body Support • Support du corps • Soporte del cuerpo

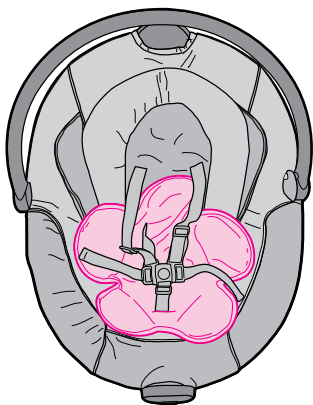

Only use this body support on this swing. Never use this body support on any other product.

Utiliser uniquement cet support du corps avec cette balançoire. Ne jamais utiliser cet support du corps avec un autre produit.

Use este soporte del cuerpo solamente en este columpio. Nunca use este soporte del cuerpo en ningún otro producto.

Using Handle • Utilisation de la poignée • Uso de la manija

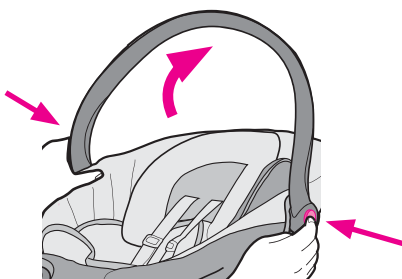

To lower, press handle adjustment buttons on both sides of handle and rotate back.

To raise, pull forward until it clicks into place.

Pour abaisser, appuyer sur les boutons de réglage situés des deux côtés de la poignée et faire pivoter vers l'arrière.

Pour soulever, tirer vers l'avant jusqu'à ce qu'un déclic se fasse entendre.

Para bajarla, oprima los botones de ajuste de la manija en ambos costados de la manija y gire hacia atrás.

Para levantarla, tire hacia adelante hasta que se trabe en su lugar.

To Adjust Recline (2 positions)

- Pour régler l'inclinaison (2 positions)
- Ajustar la posición reclinable (2 posiciones)

Use the most reclined position for newborn and young babies.
Use the more upright position for older, more active infants.

Installer les nouveaux nés et les jeunes bébés dans la position la plus inclinée. Utiliser la position assise pour les bébés plus âgés ou plus actifs.

Use la posición más reclinada para los recién nacidos y bebés pequeños.
Use la posición más vertical para los niños más grandes y más activos.

1

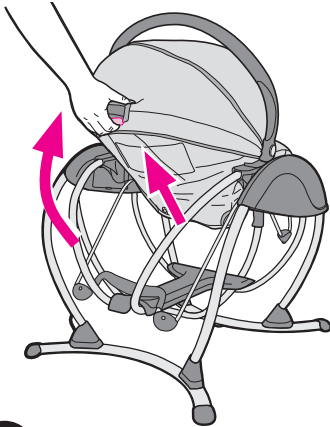

To raise, squeeze handle and push seat up.

Pour soulever, comprimer la poignée et soulever le siège.

Para levantarla, apriete la manija y empuje el asiento hacia arriba.

2

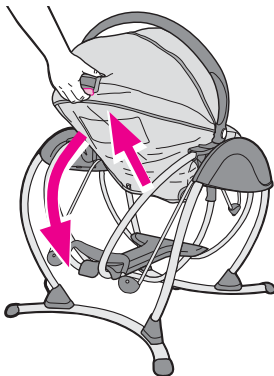

To recline, squeeze handle at top of seat and push down.

Pour incliner, comprimer la poignée située au sommet du siège et pousser vers le bas.

Para reclinarlo, apriete la manija de arriba del asiento y empuje hacia abajo.

To Secure Infant
 • **Pour installer le bébé en toute sécurité**
 • **Para asegurar al bebe**

⚠ WARNING Falling Hazard: Always use the seat belt.

⚠ MISE EN GARDE Danger de chute: Toujours utiliser la ceinture du siège.

⚠ ADVERTENCIA Peligro de caída: Use siempre el cinturón de seguridad.

1

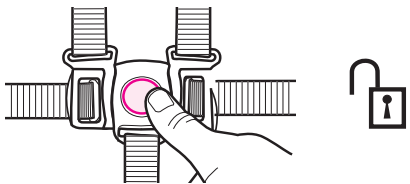

2

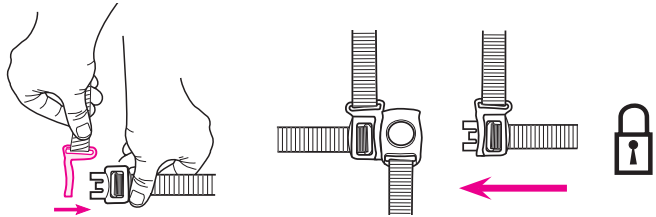
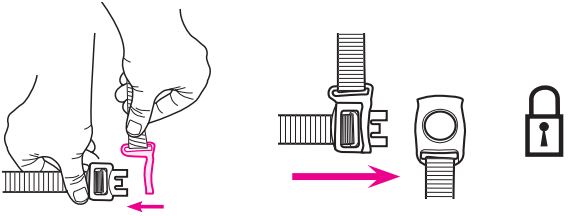

3

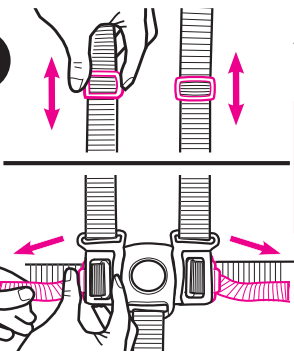

Use slide adjuster at shoulder and waist for tighter adjustment. To change shoulder harness slots, see page 30.

Utiliser le régulateur coulissant à l'épaule et à la taille pour un ajustement plus précis. Pour changer des fentes de harnais d'épaule voir la page 30.

Use el ajuste deslizable en el hombro y la cintura para ajustar más apretado. Para cambiar ranuras del arnés del hombro vea la página 30.

4

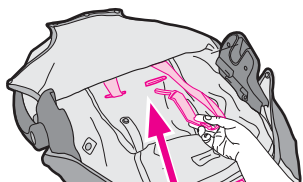

To change harness strap position, unfasten snaps on bottom of seat to reach the harness straps. Pull harness straps out of slots in seat pad.

Re-insert straps into desired set of slots. When changing harness strap slots, **MAKE SURE** harness straps are going through same slots in seat pad.

Pour modifier la position des courroies du harnais, détacher les attaches à pression du fond du siège pour atteindre les courroies. Tirer sur les courroies du harnais pour les sortir des fentes du coussin de siège.

Réinsérer les courroies dans les fentes désirées. Au moment de changer les fentes du passage de la courroie, **S'ASSURER** que la courroie du harnais passe à travers la même fente dans le coussin du siège.

Para cambiar la posición de la correa del arnés, destrabe las presillas de abajo del asiento para agarrar las correas del arnés. Saque las correas del arnés fuera de las ranuras en la almohadilla del asiento.

5



Vuelva a insertar las correas en el juego deseado de las ranuras. Cuando cambia las ranuras de las correas del arnés, **ASEGÚRESE** de que las correas del arnés pasen por las mismas ranuras en la almohadilla del asiento.

The harness straps must go into the slot that is even with or slightly above the shoulders. Avoid twisting straps.

Les courroies doivent aller dans les fentes de niveau ou juste au-dessus des épaules. Éviter de tordre les courroies.

Las correas del arnés deben pasar por las ranuras a la altura o apenas por encima de los hombros. Evite doblar las cintas.

Installing Batteries (not included)

- Installation des piles (non incluses)
- Instalación de las pilas (no se incluyen)

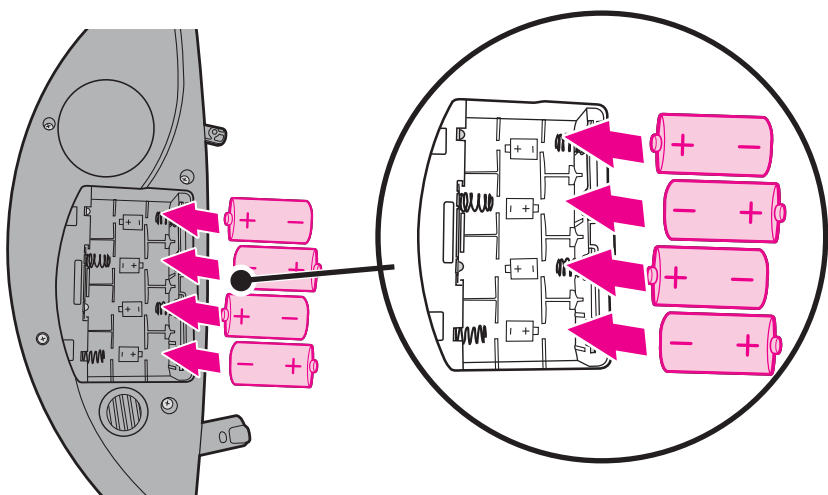

With baby out of swing, open the battery compartment lid by inserting a key into the slot. Insert four D (LR20 -1.5V) batteries. Replace battery lid.

CHECK that the batteries are put in correctly. Your swing will not run if the batteries are put in backwards. Refer to page 32 of booklet", For Safe Battery use".

Avec le bébé hors de la balançoire, ouvrir le couvercle du compartiment à piles en insérant une clef dans la fente. Insérer quatre piles D (LR20 1.5V). Remettre le couvercle du compartiment à piles en place.

VÉRIFIEZ que les piles sont installées correctement. Votre balançoire ne fonctionnera pas si les piles sont installées à l'envers. Référez-vous à la page 34 du livret pour "l'usage de pile sécuritaire".

Con el bebé fuera del columpio, abra el compartimento de la pila insertando una llave en la ranura. Ponga cuatro pilas tamaño D (LR20 - 1,5V). Vuelva a poner la tapa de las pilas.

VERIFIQUE que las pilas estén puestas correctamente.

El columpio no funcionará si las pilas estén puestas al revés. Consulte la página 36 para obtener información sobre el "Uso seguro de las pilas".

For Safe Battery Use

Keep the batteries out of children's reach.

Any battery may leak battery acid if mixed with a different battery type, if inserted incorrectly (put in backwards) or if all batteries are not replaced or recharged at the same time. Do not mix old and new batteries. Do not mix alkaline, standard (carbon-zinc) or rechargeable (nickel-cadmium) batteries.

Any battery may leak battery acid or explode if disposed of in fire or an attempt is made to charge a battery not intended to be recharged. Never recharge a cell of one type in a recharger made for a cell of another type.

Discard leaky batteries immediately. Leaky batteries can cause skin burns or other personal injury. When discarding batteries, be sure to dispose of them in the proper manner, according to your state and local regulations.

Always remove batteries if the product is not going to be used for a month or more. Batteries left in the unit may leak and cause damage.

Recommended type batteries—alkaline disposables, size D (LR20 - 1.5V). NEVER mix battery types. Change batteries when product ceases to operate satisfactorily.

⚠ WARNING Changes or modifications to this unit not expressly approved by the party responsible for compliance could void the user authority to operate the equipment.

NOTE: This equipment has been tested and found to comply with the limits for a Class B digital device, pursuant to Part 15 of the FCC Rules. These limits are designed to provide reasonable protection against harmful interference in a residential installation. This equipment generates, uses and can radiate radio frequency energy and, if not installed and used in accordance with the instructions, may cause harmful interference to radio communications.

However, there is no guarantee that interference will not occur in a particular installation. If this equipment does cause harmful interference to radio or television reception, which can be determined by turning the equipment off and on, the user is encouraged to try to correct the interference by one or more of the following measures:

- Reorient or relocate the receiving antenna.
- Increase the separation between the equipment and receiver.
- Connect the equipment into an outlet on a circuit different from that to which the receiver is needed.
- Consult the dealer or an experienced radio/TV technician for help.

Pour un usage sécuritaire des piles

Garder les piles hors de la portée des enfants.

Une pile peut avoir une fuite d'électrolyte si mélangée avec un type de pile différent, si elle est insérée incorrectement (insérée du mauvais côté) ou si toutes les piles ne sont pas remplacées ou rechargées en même temps. Ne pas mélanger les piles usées et neuves. Ne pas mélanger les piles alcalines, standard (carbone-zinc) ou rechargeables (nickel-cadmium).

Une pile peut avoir une fuite d'électrolyte ou exploser si elle est jetée dans le feu ou si l'on tente de recharger une pile qui n'est pas conçue à cet effet. Ne jamais recharger une pile d'un type dans un chargeur fait pour une pile d'un autre type.

Jeter immédiatement les piles qui fuient. Les piles qui fuient peuvent causer des brûlures de la peau ou d'autres blessures. Les piles doivent être mises aux rebuts selon la méthode approuvée, dans le respect des lois et règlements provinciaux ou locaux.

Toujours enlever les piles lorsque le produit n'est pas utilisée pour un mois ou plus. Les piles laissées dans l'unité peuvent avoir une fuite et causer des dégâts.

Les piles recommandées sont de type alcalines jetables D (LR20-1.5V). NE PAS mélanger plusieurs types de piles.

Remplacer les piles quand le produit cesse de fonctionner de façon satisfaisante.

⚠ MISE EN GARDE toute modification non dûment autorisée de cet appareil risque d'annuler le privilège de l'utilisateur de se servir de l'appareil.

REMARQUE : Cet appareil a été testé et déclaré conforme aux limites pour un appareil numérique de classe B, en vertu de la Partie 15 des Règles FCC. Ces limites ont pour objet d'offrir une protection raisonnable contre le brouillage préjudiciable dans une installation résidentielle. Cet appareil produit, utilise et émet de l'énergie des fréquences radio. S'il n'est pas installé et utilisé conformément à ces consignes, il peut occasionner des interférences nuisibles aux communications radio.

Cependant, il n'y a aucune garantie qu'il ne se produira pas d'interférences dans une installation en particulier. Si cet appareil provoque un brouillage préjudiciable à la réception radio ou de télévision, ce qui peut être établi en coupant et en rallumant l'appareil, il est conseillé d'essayer de corriger ce brouillage par l'une ou plusieurs des mesures suivantes :

- Réorienter ou déplacer l'antenne de réception.
- Augmenter la distance entre l'équipement et le récepteur.
- Brancher l'appareil dans une prise qui se trouve sur un circuit différent de celui du récepteur.
- Consulter le fournisseur ou un technicien avec expérience en radio et télévision pour assistance.

Para el uso seguro de las pilas

Mantenga las pilas fuera del alcance de los niños.

Cualquier pila puede sufrir una fuga de electrolito si se combina con otro tipo de pila, si se coloca incorrectamente (al revés) o si todas las pilas no se reemplazan o recargan al mismo tiempo. No mezcle pilas viejas con nuevas. No mezcle pilas alcalinas, estándar (carbono-cinc) o recargables (níquel-cadmio).

Cualquier pila puede sufrir una fuga de electrolito o explotar si se echa en un fuego o si se intenta cargar una pila que no sea recargable. Nunca recargue una pila en una clase de cargador diseñado para otro tipo de pila.

Deseche inmediatamente pilas con fugas. Pilas con fugas pueden causar quemaduras en la piel u otras lesiones personales. Al desechar pilas, asegúrese de deshacerse de ellas de manera apropiada, de acuerdo con las regulaciones locales y estatales.

Quite siempre las pilas si el producto no se va a utilizar durante un mes o más. Las pilas que se dejen en la unidad pueden causar una fuga o daño.

Tipo de pilas recomendado: alcalinas desechables, tamaño D (LR20 - 1,5V). NUNCA mezcle pilas. Cambie las pilas cuando el producto deje de operar de manera correcta.

⚠️ ADVERTENCIA Los cambios o modificaciones a esta unidad que no hayan sido expresamente aprobados por la parte responsable por el cumplimiento de las normas podría cancelar el derecho del usuario a usar el equipo.

NOTA: Este equipo ha sido probado y se ha determinado que cumple con los límites de un dispositivo digital Clase B, según la Parte 15 de las Normas de la Comisión Federal de Comunicaciones. Estos límites han sido determinados para proporcionar una protección razonable contra la interferencia peligrosa en una instalación residencial. Este equipo genera, usa y puede emitir energía de radiofrecuencia y, si no se instala y se usa de acuerdo a las instrucciones, podría causar interferencias peligrosas a las comunicaciones por radio.

Sin embargo, no existe garantía que la interferencia no ocurrirá en una instalación particular. Si este equipo causa interferencia peligrosa a la recepción de radio o televisión, lo cual puede determinarse encendiendo y apagando el equipo, se sugiere al usuario que trate de corregir la interferencia usando una o más de las siguientes medidas:

- Vuelva a orientar o a colocar la antena de recepción.
- Aumente la separación entre el equipo y el receptor.
- Conecte el equipo en un tomacorriente en un circuito eléctrico diferente al que necesita el receptor.
- Consulte al comerciante o a un técnico de radio y televisión con experiencia para recibir ayuda.

To Use Wall Plug

- Utilisation de la prise murale
- Cómo usar un tomacorriente de la pared

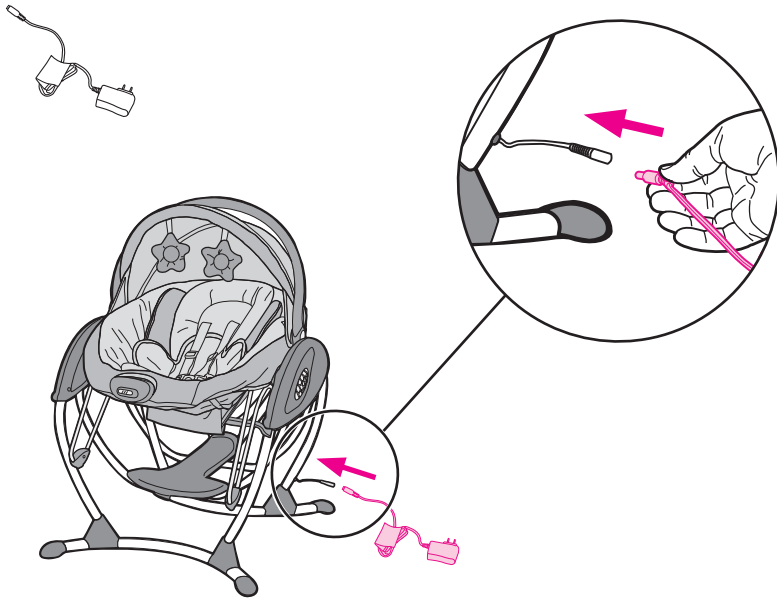

⚠ WARNING Product does not recharge batteries. When AC adaptor is in use, batteries will automatically shut off.

DO NOT place product near water and moisture. Do not use the product near possible wet areas, such as a bathtub, shower, wash basin, sink, laundry tub, swimming pool, wet basement, etc.

DO NOT use the AC adaptor if it has been exposed to liquids, has been dropped, or is damaged.

Protect the power cord. Place it so it is not walked on or pinched by furniture or other items.

⚠ WARNING Strangulation Hazard: Keep this cord out of the reach of children. **DO NOT** use with an extension cord. Use only power cord provided.

⚠ MISE EN GARDE Le produit ne recharge pas les piles. Lorsqu'on utilise l'adaptateur de CA, les piles sont automatiquement désactivées.

NE PAS exposer ce produit à l'eau ou à l'humidité. Ne pas utiliser ce produit à proximité d'endroits qui peuvent être mouillés, comme une baignoire, une douche, une cuvette, un évier, un bac à lessive, une piscine, un sous-sol humide, etc.

NE PAS utiliser l'adaptateur de courant alternatif s'il a été exposé à du liquide, échappé ou endommagé.

Protéger le cordon d'alimentation. Placer de manière à ce qu'on ne puisse le piétiner ou l'accrocher avec les meubles ou d'autres objets.

⚠ MISE EN GARDE Danger d'étranglement : garder ce fil hors de la portée de votre enfant. **NE PAS** brancher avec une rallonge.

Utiliser uniquement le cordon d'alimentation fourni.

⚠ ADVERTENCIA El producto no recarga las pilas. Cuando se usa el adaptador de corriente alternada, las pilas se apagan automáticamente.

NO ponga el producto cerca del agua y la humedad. No use el producto cerca de lugares posiblemente húmedos, tales como una bañera, ducha, lavadero, fregadero, palangana para lavar la ropa, piscina, sótano húmedo, etc.

NO use el adaptador de corriente alternada si ha estado en contacto con líquidos, se ha caído o está dañado.

Proteja el cordón eléctrico. Póngalo de manera que nadie lo pise ni quede apretado entre muebles u otros artículos.

⚠ ADVERTENCIA Peligro de estrangulación: Mantenga este cordón lejos del alcance de los niños. **NO** lo use con un cordón de extensión.

Use solamente el cordón eléctrico provisto.

Starting Swing (6 Speed)

- Mise en marche de la balançoire (6 vitesses)
- Activación del columpio (6 velocidades)

Music/Nature Off
ARRÊT musique/
nature
Apagado de la
música/naturaleza

Nature sounds
Bruits de la nature
Sonidos de la
naturaleza

Timer
Minuterie
Reloj

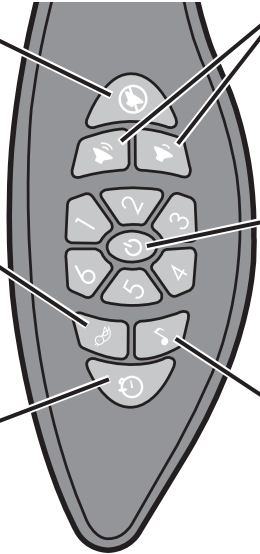

Volume control
Commande de volume
Control del volumen

Power ON/OFF
MARCHE/ARRÊT
ENCENDIDO/APAGADO

Music
Musique
Música

! WARNING Avoid serious injury from falling or sliding out. Always use seat belt. After fastening buckles, adjust belts to get a snug fit around your infant.

TO TURN SWING ON:

Press On /Off button or press any speed from 1 to 6. When pressing On/Off button, it automatically starts with the last speed setting that was selected before the swing was turned off.

Observe the swinging motion for a minute. It takes time for the swing to adjust to a setting. Change setting if needed.

A small, quiet baby will swing higher on each setting than a larger, more active baby.

Your seat may be stopped at any time the motor is running without damaging the motor. Push swing to restart.

If your swing motor stops operating by itself, a protective device may have been activated. Turn off motor, wait three minutes, then restart swing.

TO TURN SWING OFF: Press On /Off button.

⚠ MISE EN GARDE Afin d'éviter que l'enfant ne se blesse gravement en tombant ou en glissant hors du siège : toujours se servir de la ceinture de sécurité. Après avoir attaché les boucles, régler les ceintures pour qu'elles s'ajustent parfaitement au corps de l'enfant.

MISE EN MARCHÉ DE LA BALANÇOIRE :

Appuyer sur le bouton « On/Off » ou sur une vitesse de 1 à 6. Lorsqu'on appuie sur le bouton « On/Off », la balançoire se met automatiquement en marche à la dernière vitesse sélectionnée lors de l'arrêt de la balançoire.

Observer le mouvement de balancement pendant une minute. Cela prend un certain temps avant que le mouvement de la balançoire s'ajuste en fonction du réglage. Modifier le réglage au besoin.

Le balancement obtenu pour chaque niveau de réglage sera plus prononcé pour un petit bébé très calme que pour un bébé plus gros et agité.

On peut en tout temps arrêter le mouvement du siège qui balance sans endommager le moteur. Pousser la balançoire pour la remettre en marche.

Si le moteur de la balançoire s'arrête de lui-même, il est possible qu'un dispositif de protection ait été activé. Éteindre le moteur, attendre trois minutes, puis redémarrer la balançoire.

POUR ÉTEINDRE LA BALANÇOIRE : appuyer sur le bouton d'allumage « On/Off ».

⚠ ADVERTENCIA prevención de serias lesiones de caídas o resbalos. Use siempre el cinturón de seguridad. Después de ajustar las hebillas, ajuste las correas para obtener un calce apretado alrededor de su bebé.

PARA ACTIVAR EL COLUMPIO:

Oprima el botón encendido/apagado u oprima cualquier velocidad de 1 a 6. Cuando oprime el botón de encendido/apagado, arranca automáticamente con la última velocidad que se seleccionó antes de que se apagó el columpio.

Observe el movimiento del columpio durante un minuto. El columpio necesita tiempo para que se ajuste a un determinado valor. Cambie el valor si fuera necesario.

Un bebé pequeño y tranquilo se moverá más alto en cada valor que un bebé más grande y más activo.

Se puede detener el asiento en cualquier momento en que funciona el motor sin dañar el motor. Empuje el columpio para reactivarlo.

Si el motor de su columpio deja de funcionar por su cuenta, podría haberse activado un dispositivo de protección. Apague el motor, espere tres minutos, luego vuelva a activar el columpio.

PARA DESACTIVAR EL COLUMPIO: Oprima el botón de encendido/apagado.

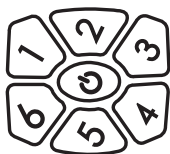

SPEED - Press On /Off button or press any speed from 1 to 6. When pressing On/Off button, it automatically starts with the last speed setting that was selected before the swing was turned off.

VITESSE - Appuyer sur le bouton d'alimentation ou sur une vitesse de 1 à 6. Lorsqu'on appuie sur le bouton d'alimentation, la balançoire se met automatiquement en marche à la dernière vitesse sélectionnée lors de l'arrêt de la balançoire.

VELOCIDAD - Oprima el botón encendido/apagado u oprima cualquier velocidad de 1 a 6. Cuando oprime el botón de encendido/apagado, arranca automáticamente con la última velocidad que se seleccionó antes de que se apagó el columpio.



ON/OFF POWER - Press to turn ON and turn OFF. Press button to stop swing motion.

MISE EN MARCHÉ « ON/OFF » - Appuyer sur le bouton d'alimentation pour allumer et pour éteindre. Appuyer sur le bouton pour arrêter le balancement.

ENCENDIDO/APAGADO - Oprima para ENCENDER y APAGAR. Oprima el botón para detener el movimiento del columpio.



MUSIC - Push "Music" button to turn on music. Push button again to advance to next track. There are 10 songs.

MUSIQUE - Appuyer sur le bouton « **musique** » pour mettre en marche. Pousser de nouveau sur le bouton pour avancer à la mélodie suivante. Il y a 10 chansons.

MÚSICA - Empuje el botón "Música" (Music) para activar la música. Empuje el botón de nuevo para pasar a la pista siguiente. Hay 10 canciones.



MUSIC/NATURE OFF - Press button to turn OFF.

ARRÊT MUSIQUE/BRUITS DE LA NATURE - Appuyer sur ce bouton pour éteindre.

APAGADO DE LA MÚSICA/NATURALEZA - Oprima el botón para APAGARLA.



VOLUME— Press the plus (+) to raise the volume and the minus (-) to lower the volume. There are 5 volume settings.

VOLUME— Le signe « plus » (+) augmente le volume et le signe « moins » (-) abaisse le volume. Il existe 5 niveaux de volume.

VOLUMEN— Oprima el signo más (+) para aumentar el volumen y el signo menos (-) para bajar el volumen. El volumen tiene 5 valores.



NATURE SOUNDS— Push “Nature” button to turn on nature sound selection. Each press will change to the next nature sound. After the 5th sound is selected, it will return to the first track.

BRUITS DE LA NATURE— Appuyer sur le poussoir « Nature » pour activer les bruits de la nature. À chaque pression sur le bouton, on entend le bruit de la nature suivant. Après la sélection du 5^e bruit, on revient à la première piste.

SONIDOS DE LA NATURALEZA— Empuje el botón “naturaleza” (Nature) para activar la selección de sonidos de la naturaleza. Cada vez que lo oprime pasará al sonido siguiente de la naturaleza. Después de seleccionar el 5to. sonido, volverá a la primera pista.



TIMER— Push “**Timer**” button to set the timer for the swing and/or Music/Nature sounds. If the timer button is not pushed, the swing and/or music/nature sound will continue to play until the power on/off button is pushed or the music/nature off button is pushed.

When using the timer with the swing on, if the button is pushed once, the green speed light will flash once and timer is set for 10 minutes. Pushing the timer button a second time will increase the run time to 20 minutes and the green speed light will flash twice. Pushing a third time will increase the time to 30 minutes and the green speed light will flash three times.

When using the timer with the Music/Nature sounds on, the timer will set to 10, 20 or 30 minutes as described for the swing, but there will be no flashing light.

MINUTERIE - Appuyer sur le poussoir « **minuterie** » pour activer la commande de la balançoire et/ou des bruits de la nature et de la musique par minuterie. Si le bouton de la minuterie n'est pas enclenché, la balançoire et/ou des bruits de la nature et la musique continuent à fonctionner jusqu'à ce qu'on appuie sur le bouton de mise en marche ou sur le bouton de commande des bruits de la nature et de la musique. Lorsqu'on appuie une fois sur le bouton pour utiliser la minuterie pour la balançoire, le voyant vert clignote une fois et la minuterie est réglée pour 10 minutes. En poussant une seconde fois, on augmente le temps de fonctionnement à 20 minutes et le voyant vert clignote deux fois. Pousser le bouton une troisième fois augmente le temps de fonctionnement à 30 minutes et le voyant rouge clignote trois fois. Lorsqu'on appuie sur le bouton pour utiliser la minuterie pour les bruits de la nature et la musique, le réglage tel que décrit ci-dessus pour obtenir un fonctionnement de 10, 20 ou 30 minutes, mais le voyant vert ne s'allume pas.

RELOJ – Empuje el botón “**Reloj**” (Timer) para fijar la duración del columpio y la música/sonidos de la naturaleza. Si no empuja el botón del reloj, el columpio y/o la música/los sonidos de la naturaleza continuarán sonando hasta que se vuelva a empujar el botón de encendido/apagado o el botón de apagado de la música/sonidos de la naturaleza. Cuando use el reloj para el columpio, si empuja el botón una vez, la luz verde indicadora de la velocidad destellará una vez y el reloj estará programado para 10 minutos. Empujar el botón del reloj por segunda vez aumentará el tiempo de funcionamiento a 20 minutos y la luz verde indicadora de velocidad destellará dos veces. Empujarlo por tercer vez aumentará la duración a 30 minutos y la luz verde indicadora de velocidad destellará tres veces. Cuando se use el reloj solamente para la música/sonidos de la naturaleza, el reloj se fijará a 10, 20 ó 30 minutos como se describe para el columpio, pero no destellará ninguna luz.

To Use Vibration • Pour utiliser la vibration • Uso de la vibración

1

Remove battery lid, found under seat, with a key and insert 1-D (LR20-1.5V) battery in module. Replace lid.

Utilisez une clé pour enlever le couvercle des pile qui est sous el siège, et placer une pile D (LR20-1.5V) dans le module.

Saque la tapa de la pila que se encuentra debajo del asiento, con una llave e inserte 1 pila D (LR20-1,5V) en el módulo.

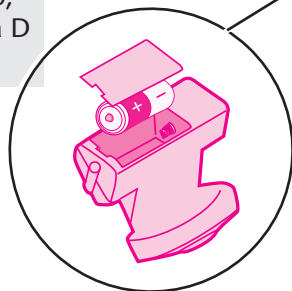
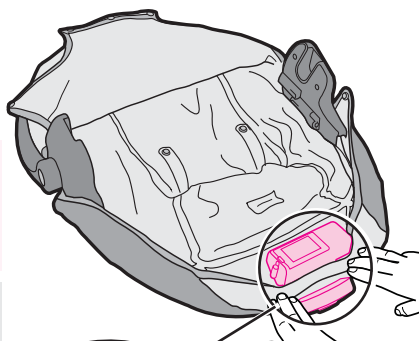

2

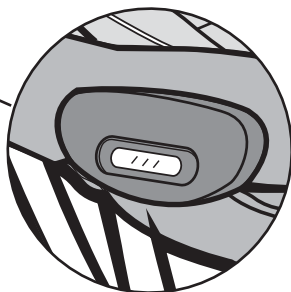
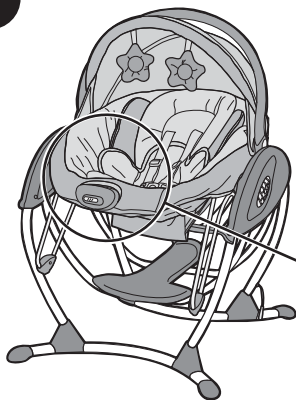

Vibration: Turn to one of two settings.

Vibration: Tournez à l'une des deux positions.

Vibración: Gírelo hasta llegar a uno de los dos valores.

Problem Solving

SWING WON'T OPERATE:

1. No batteries in swing.
2. Batteries dead.
3. Speed setting too low.
4. Batteries in backwards — check “+” and “-”.
5. Corrosion on battery terminals. Rotate batteries in place against terminals, or clean with sandpaper or steel wool if corrosion is severe.
6. Baby leaning too far forward.
7. Baby grabbing swing legs. (Discontinue use.)
8. Seat not pushed high enough for a good start.

SEAT DOESN'T SWING VERY HIGH:

1. Control setting too low.
2. Blanket hanging down, causing increased wind resistance.
3. Batteries too weak.
4. Baby leaning too far forward.
5. Baby too heavy or too active. (Discontinue use.)
6. Soft carpet (swings higher on hard floors).

Solutions aux problèmes

LA BALANÇOIRE NE DÉMARRE PAS:

1. Aucune piles dans la balançoire.
2. Piles épuisées.
3. Vitesse trop lente.
4. Piles installées à l'envers — vérifier « + » et « - ». .
5. Corrosion sur les bornes à pile. Tourner les piles contre les bornes, ou nettoyer les bornes avec du papier de verre ou de la laine d'acier si la corrosion est importante.
6. Bébé est trop penché vers l'avant.
7. Bébé attrape les pieds de la balançoire. (Cesser l'utilisation.)
8. Siège poussé trop légèrement pour un bon départ.

LE SIÈGE NE BALANCE PAS TRÈS HAUT:

1. Vitesse trop lente.
2. Couverture qui pend, causant une résistance au vent.
3. Piles trop faibles.
4. Bébé est trop penché vers l'avant.
5. Bébé est trop lourd ou trop actif. (Cesser l'utilisation.)
6. Tapis épais (balance plus haut sur un plancher de bois).

Resolución de problemas

EL COLUMPIO NO FUNCIONA:

1. El columpio no tiene pilas.
2. Las pilas están gastadas.
3. El valor de la velocidad está demasiado bajo.
4. Las pilas están puestas al revés, verifique los polos positivos y negativos.
5. Los terminales de la pila están herrumbrados. Gire las pilas en su lugar contra los terminales, o límpielas con papel de lija o estopa de acero si la herrumbre es severa.
6. El bebé está demasiado adelante.
7. El bebé agarra las patas del columpio. (Deje de usar el columpio).
8. El asiento no está lo suficientemente alto para lograr un arranque eficaz.

LA SILLA NO COLUMPIA DEMASIADO ALTO:

1. El control está demasiado bajo.
2. La frazada cuelga, ofreciendo mayor resistencia al viento.
3. Pilas descargadas.
4. El bebé está demasiado adelante.
5. El bebé es demasiado pesado o demasiado activo (Deje de usar el columpio).
6. Alfombra suave (columpia más alto en pisos duros).

Notes • Notas

Notes • Notas

Care and Maintenance

- **FROM TIME TO TIME CHECK YOUR SWING** for loose screws, worn parts, torn material or stitching. Replace or repair the parts as needed. Use only Graco replacement parts.
- **REMOVABLE CLOTH SEAT COVER**, refer to your care tag on your seat pad for washing instructions. NO BLEACH.
- **TO CLEAN FRAME**, use only household soap and warm water. NO BLEACH OR DETERGENT.
- **EXCESSIVE EXPOSURE TO SUN OR HEAT** could cause fading or warping of parts.

Soins et entretien

- **DE TEMPS EN TEMPS, VÉRIFIER LA BALANÇOIRE** pour repérer toute présence de vis desserrée, pièce usée, tissu déchiré ou décousu. Remplacer ou réparer au besoin. Utiliser seulement les pièces de rechange Graco.
- **HOUSSE DE SIÈGE AMOVIBLE**, consulter les directives de lavage sur l'étiquette d'entretien du coussin. NE PAS UTILISER DE JAVELLISANT.
- **POUR NETTOYER L'ARMATURE**: utiliser un savon de ménage doux et de l'eau tiède. PAS D'EAU DE JAVEL OU DÉTERGENT.
- **UNE EXPOSITION PROLONGÉE AU SOLEIL OU CHALEUR** peut provoquer une décoloration prématurée des pièces.

Cuidado y mantenimiento

- **DE VEZ EN CUANDO, INSPECCIONE EL COLUMPIO** para determinar si hay tornillos flojos, piezas gastadas, material o costuras rotas. Cambie o repare las piezas según sea necesario. Use solamente repuestos marca Graco.
- **LA FUNDA DE TELA REMOVIBLE DEL ASIENTO**, consulte la etiqueta de cuidado de la almohadilla del asiento para obtener las instrucciones para el lavado. NO USE BLANQUEADOR.
- **PARA LIMPIAR EL ARMAZÓN**: use solamente jabón de uso doméstico y agua tibia. NO USE DETERGENTE O BLANQUEADOR.
- **EL CONTACTO EXCESIVO CON EL SOL O EL CALOR** podría causar que se destiña o se tuerzan algunas piezas.

Replacement Parts • Warranty Information (USA)
Pièces de rechange • Renseignements sur la garantie (au Canada)
Información sobre la garantía y las piezas de repuesto (EE.UU.)

To purchase parts or accessories or for warranty information in the United States, please contact us at the following:

Para comprar piezas, accesorios o para obtener información sobre la garantía en los Estados Unidos, por favor comuníquese con nosotros en:

www.gracobaby.com
or/ó
1-800-345-4109

To purchase parts or accessories or for warranty information in Canada, contact Elfe at:

Pour commander des pièces ou obtenir des renseignements au sujet de la garantie au Canada, communiquer avec Elfe au :

1-800-667-8184
or/ou
www.elfe.net

Product Registration (USA)
Inscription de votre produit (au Canada)
Registro del producto (EE.UU.)

To register your Graco product from within the U.S.A. visit us online at www.gracobaby.com/productregistration or return registration card provided with your product. We currently do not accept product registrations from those living outside the United States of America.

Pour inscrire votre produit Graco aux États-Unis, visiter notre site Internet www.gracobaby.com/productregistration ou retrouver la carte d'enregistrement fournie avec le produit. Pour le moment nous n'acceptons pas d'inscriptions de produits des résidents hors des États-Unis.

Para registrar su producto Graco desde dentro de los EE.UU., visítenos en línea en www.gracobaby.com/productregistration o envíe la tarjeta de registro provista con su producto. Actualmente no aceptamos registros de los productos de quienes viven fuera de los Estados Unidos de América.

Free Manuals Download Website

<http://myh66.com>

<http://usermanuals.us>

<http://www.somanuals.com>

<http://www.4manuals.cc>

<http://www.manual-lib.com>

<http://www.404manual.com>

<http://www.luxmanual.com>

<http://aubethermostatmanual.com>

Golf course search by state

<http://golfingnear.com>

Email search by domain

<http://emailbydomain.com>

Auto manuals search

<http://auto.somanuals.com>

TV manuals search

<http://tv.somanuals.com>