

Stay or Go™ Personal Blending Jar is designed to fit most Hamilton Beach or Proctor-Silex blenders. For blender models 56400 and 56409 (with two-piece collar), in U.S. call 1-800-851-8900 and in Canada call 1-800-267-2826. Not intended for use with any other blender brands.

Personal Blending Jar Parts

1. Cap
2. Lid
3. MAX Fill Line
4. Interior Cup
5. Exterior Cup
6. Nut

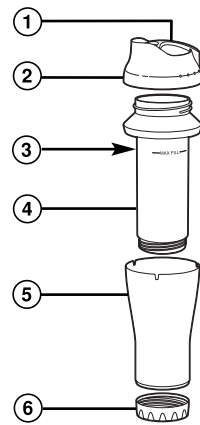

840141000

Easy Assembly

1. Jar
2. Gasket
3. Cutting Blade Assembly
4. Jar Nut
5. Blender Base

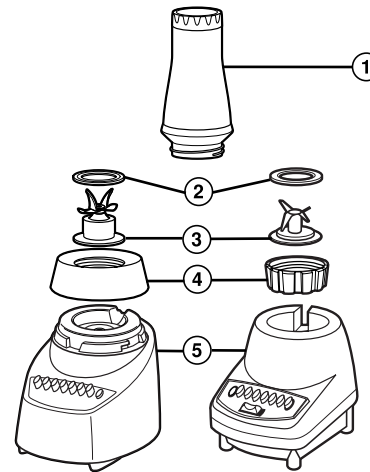

IMPORTANT SAFEGUARDS

1. Read all instructions.
2. Blades are sharp; handle carefully.
3. Do not use a broken, chipped, or cracked blender jar.
4. Do not use broken, cracked, or loose blades.
5. Never place cutting unit blades on base without jar properly attached.
6. Screw on jar nut firmly. Injury can result if moving blades accidentally become exposed.
7. If jar should turn when motor is turned on, turn off immediately and tighten jar in threaded jar nut.
8. Do not blend hot foods or liquids in the jars. Pressure will build up in the jars and hot liquid will spurt out when opened.
9. Observe the MAX fill line. Do not fill jar above this line.
10. Do not store jars with cutting assembly in place. Remove cutting assembly and wash after each use.

SAVE THESE INSTRUCTIONS!

How to Use

IMPORTANT: Your Hamilton Beach Stay or Go™ Personal Blending Jar and cutting blades are subject to wear during normal use. Always inspect jar for nicks, chips, or cracks. Always inspect cutting blades for broken, cracked, or loose blades. Do not use damaged jar or cutting blades. Call our toll-free customer service number to obtain replacement parts.

1. Make sure blender is unplugged. Place blender base on clean, dry surface to keep foreign particles from being pulled up into motor during operation.
2. Place ingredients in personal blending jar. Do not exceed MAX Fill Line. (Illus. 1)

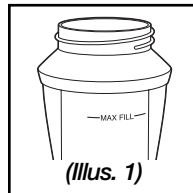

2

3. Place cutting blades in jar nut. Fit gasket over blades. (Illus. 2)
 4. Set cutting assembly on top of jar and screw on jar nut. Make sure the jar nut is firmly screwed onto the jar. If not, it may loosen later when motor is turned on. (Illus. 3)
 5. Set personal blending jar in place on blender base, making sure it is securely seated. Plug cord into outlet. Follow the instructions provided with your blender for operation. (Illus. 4)
- NOTE:** ALWAYS turn blender off and wait until blades have stopped rotating before removing jar.
6. Remove personal blending jar from base after blending by lifting straight up. **NOTE:** NEVER replace jar onto unit while motor is running.
 7. Invert personal blending jar so that the cutting assembly is on top of the jar. Unscrew cutting assembly then remove the jar nut, cutting blades and gasket.
 8. Screw lid on jar. (Illus. 5)

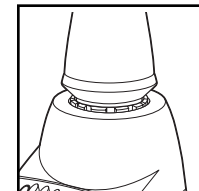
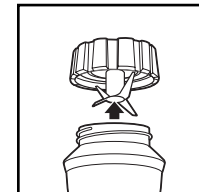
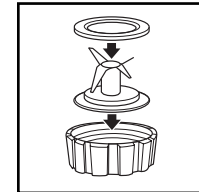

3

How to Clean

1. Unplug blender from electrical outlet.
2. Wipe blender base, control panel, and cord with a damp cloth or sponge. To remove stubborn spots, use a mild, non-abrasive cleanser.
3. To clean personal blending jar, unscrew jar nut and remove cutting unit assembly from jar.
4. Carefully remove blades and gasket from bottom of jar nut.
5. Carefully wash blades, jar nut, gasket, jar, and cover in hot, soapy water. Rinse and dry thoroughly. Do not soak. Do not wash blades, jar nut, gasket, or lid in a dishwasher. Personal blending jar may be washed on top rack of the dishwasher.
6. Reassemble personal blender jar. Store personal blender jar with lid cap ajar to prevent container odor.
7. All personal blender jar parts may be disassembled for cleaning as necessary. To disassemble lid, press the inside top portion while holding the sides of the lid. To reassemble, place lid on a flat surface then press lid cap into lid top.

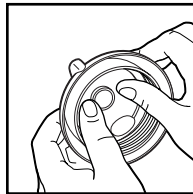

8. To disassemble jar, unscrew base. Lift interior cup out of exterior cup. To reassemble, align notch of exterior cup with tab of interior cup. Press both cup pieces together. Screw on jar nut.

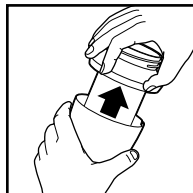

This warranty applies to product purchased in the U.S. or Canada.

LIMITED WARRANTY

This product is warranted to be free from defects in material and workmanship for a period of one (1) year for Hamilton Beach products or one hundred eighty (180) days for Proctor-Silex and Traditions products from the date of original purchase, except as noted below. During this period, we will repair or replace this product, at our option, at no cost. THE FOREGOING WARRANTY IS IN LIEU OF ANY OTHER WARRANTY OR CONDITION, WHETHER EXPRESS OR IMPLIED, WRITTEN OR ORAL INCLUDING, WITHOUT LIMITATION, ANY STATUTORY WARRANTY OR CONDITION OF MERCHANTABILITY OR FITNESS FOR A PARTICULAR PURPOSE. ANY LIABILITY IS EXPRESSLY LIMITED TO AN AMOUNT EQUAL TO THE PURCHASE PRICE PAID, AND ALL CLAIMS FOR SPECIAL, INCIDENTAL AND CONSEQUENTIAL DAMAGES ARE HEREBY EXCLUDED. There is no warranty with respect to the following, which may be supplied with this product, including without limitation: glass parts, glass containers, cutter/strainers, blades, seals, gaskets, clutches, motor brushes, and/or agitators, etc. This warranty extends only to the original consumer purchaser and does not cover a defect resulting from abuse, misuse, neglect including failure to clean product regularly in accordance with manufacturer's instructions, use for commercial purposes, or any use not in conformity with the printed directions. This warranty gives you specific legal rights, and you may also have other legal rights which vary from state to state, or province to province. Some states or provinces do not allow limitations on implied warranties or special, incidental or consequential damages, so the foregoing limitations may not apply to you.

If you have a claim under this warranty, DO NOT RETURN THE APPLIANCE TO THE STORE! Please call our CUSTOMER SERVICE NUMBER. (For faster service please have model, series, and type numbers ready for operator to assist you.)

CUSTOMER SERVICE NUMBERS

In the U.S. 1-800-851-8900

In Canada 1-800-267-2826

hamiltonbeach.com or proctorsilex.com

KEEP THESE NUMBERS FOR FUTURE REFERENCE!

Le récipient individuel du mélangeur Stay or Go™ est conçu pour s'adapter la plupart de les mélangeurs Hamilton Beach ou Proctor-Silex. Pour les mélangeurs numéros 56400 et 56409 (avec bague à deux pièces), aux É.-U., composer le 1-800-851-8900 et au Canada composer le 1-800-267-2826. Ce récipient n'est pas destiné à être utilisé avec toute autre marque de mélangeur.

Pièces du récipient individuel du mélangeur

1. Capuchon
2. Couvercle
3. Ligne de remplissage MAX
4. Récipient interne
5. Récipient externe
6. Écrou

Assemblage facile

1. Récipient
2. Joint d'étanchéité
3. Lames de coupe
4. Écrou
5. Base du mélangeur

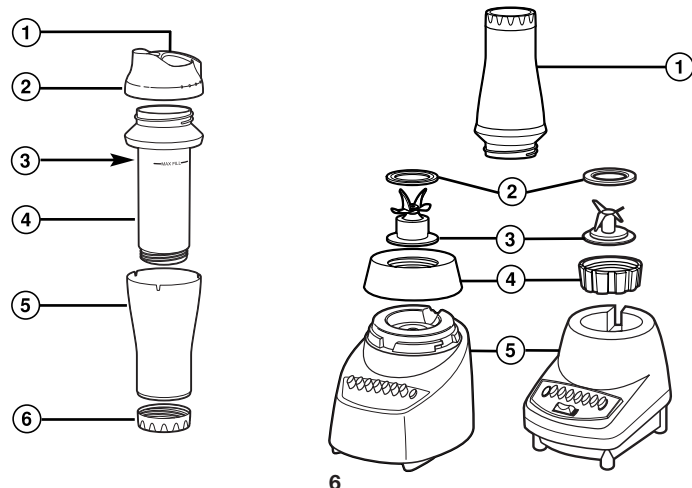

PRÉCAUTIONS IMPORTANTES

1. Lire toutes les instructions.
2. Les lames sont tranchantes; manipuler avec soin.
3. Ne pas utiliser un récipient de mélangeur brisé, écaillé ou fêlé.
4. Ne pas utiliser des lames brisées, ébréchées ou desserrées.
5. Ne jamais placer les lames de coupe sur la base sans que le récipient y soit convenablement posé.
6. Visser fermement l'écrou du récipient. Les lames mobiles exposées accidentellement peuvent causer une blessure.
7. Si le récipient tourne lorsque le moteur est activé, éteindre immédiatement celui-ci et resserrer le récipient dans l'écrou fileté.
8. Ne pas mélanger des aliments ou liquides chauds dans les récipients. La pression accumulée dans les récipients fera rejillir le liquide chaud lorsque ceux-ci sont ouverts.
9. Respecter la limite de la ligne de remplissage MAX. Ne pas remplir le récipient au-delà de cette ligne.
10. Ne pas ranger les récipients avec les lames de coupe en place. Retirer les lames de coupe et les laver après chaque utilisation.

CONSERVEZ CES INSTRUCTIONS!

Utilisation

IMPORTANT : Le récipient individuel de mélangeur Hamilton Beach Stay or Go™ et les lames de coupe sont exposées à l'usure au cours d'une utilisation normale. Toujours examiner le récipient pour voir si celui-ci est ébréché, écaillé ou fendillé. Examiner également les lames de coupe pour voir si elles sont brisées, ébréchées ou desserrées. Ne pas utiliser un récipient ou des lames endommagés. Veuillez composer notre numéro sans frais de service à la clientèle pour obtenir des pièces de rechange.

1. S'assurer que le mélangeur est débranché.

Poser la base du mélangeur sur une surface propre et sèche afin d'éviter que des corps étrangers pénètrent à l'intérieur du moteur au cours du fonctionnement.

2. Placer les ingrédients dans le récipient individuel du mélangeur. Ne pas dépasser la ligne de remplissage MAX. (Illus. 1)



(Illus. 1)

3. Placer les lames de coupe dans l'écrou. Enfiler le joint d'étanchéité par-dessus les lames. (Illus. 2)

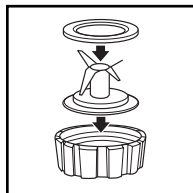

(Illus. 2)

4. Poser les lames de coupe sur le récipient et visser l'écrou du récipient. S'assurer que l'écrou est vissé fermement dans le récipient. Un écrou mal vissé peut se desserrer plus tard lorsque le moteur est mis en marche. (Illus. 3)

5. Mettre en place le récipient individuel sur la base du mélangeur et s'assurer que celui-ci est fermement engagé. Brancher le cordon dans la prise. Suivre les instructions de fonctionnement fournies avec votre mélangeur. (Illus. 4)

REMARQUE : TOUJOURS mettre le mélangeur hors tension et attendre que les lames cessent de tourner avant de retirer le récipient.

8

6. Après l'usage, enlever le récipient individuel de mélangeur de la base en soulevant droit vers le haut.

REMARQUE : Ne JAMAIS remettre le récipient sur la base pendant que le moteur fonctionne.

7. Retourner le récipient individuel de manière à ce que les lames de coupe se trouvent au-dessus du récipient. Dévisser les lames de coupe, l'écrou, les lames et le joint d'étanchéité.
8. Visser le couvercle sur le récipient. (Illus. 5)

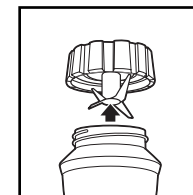

(Illus. 3)

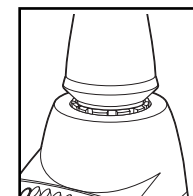

(Illus. 4)



(Illus. 5)

Nettoyage

1. Débrancher le mélangeur de la prise de courant électrique.
2. Essuyer la base du mélangeur, le panneau de commande et le cordon avec un chiffon humide ou une éponge. Pour enlever les taches tenaces, utiliser un produit de nettoyage doux et non abrasif.
3. Pour nettoyer le récipient individuel, dévisser l'écrou et retirer les lames de coupe du récipient.

9

4. Retirer soigneusement les lames et le joint d'étanchéité au fond de l'écrou.
5. Laver soigneusement les lames, l'écrou, le joint d'étanchéité, le récipient et le couvercle dans de l'eau chaude et savonneuse. Rincer et sécher à fond. Ne pas faire tremper. Ne pas laver les lames, l'écrou, le joint d'étanchéité, et le couvercle au lave-vaisselle. Le récipient individuel du mélangeur peut être lavé dans le panier supérieur du lave-vaisselle.
6. Procéder à l'assemblage du récipient individuel du mélangeur. Ranger le récipient individuel à moitié fermé pour éviter l'accumulation d'odeurs.
7. Toutes les pièces du récipient individuel peuvent être démontées pour le nettoyage, au besoin. Pour démonter le couvercle, appuyer sur la portion interne supérieure tout en retenant les côtés du couvercle. Pour le réassemblage, poser le couvercle sur une surface plate et ensuite enfoncer le capuchon du couvercle dans le haut du couvercle.
8. Pour démonter le récipient, dévisser la base. Soulever le récipient interne hors du récipient externe. Pour le réassemblage, aligner l'encoche du récipient externe avec l'onglet du récipient interne. Appuyer pour emboîter les deux récipients. Visser l'écrou du récipient.

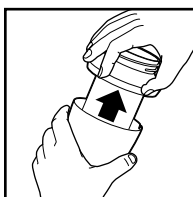
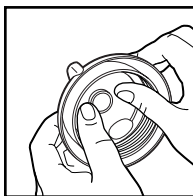

Cette garantie s'applique au produit acheté aux É.-U. ou au Canada.

GARANTIE LIMITÉE

Ce produit est garanti contre tout vice de main-d'œuvre ou de matériau pendant une période d'un (1) an pour les produits Hamilton Beach et cent quatre-vingt (180) jours pour les produits Proctor Silex et Traditions, à partir de la date de son achat original, à l'exception des modalités suivantes. Pendant cette période, nous réparerons ou nous remplacerons ce produit à notre choix, gratuitement. LA PRÉSENTE GARANTIE REMPLACE TOUTE AUTRE GARANTIE OU CONDITION, QU'ELLE SOIT EXPRESSE OU IMPLICITE, ÉCRITE OU ORALE, Y COMPRIS, SANS S'Y LIMITER, TOUTE GARANTIE STATUTAIRE OU DE QUALITÉ MARCHANDE OU DE CONVENANCE À UN USAGE PARTICULIER. TOUTE RESPONSABILITÉ EST EXPRESSEMENT LIMITÉE À UN MONTANT ÉGAL AU PRIX D'ACHAT PAYÉ, ET TOUTE RÉCLAMATION POUR DOMMAGE SPÉCIAL, INCIDENT ET CONSÉQUENT EST PAR LA PRÉSENTE EXCLUE. Il n'y a pas de garantie à l'égard des articles suivants qui sont sujet à usure, qui peuvent être fournis avec ce produit, y compris, sans s'y limiter : pièces en verre, contenants en verre, couteaux/tamis, lames, joints, joints d'étanchéité, embrayages, brosses à moteur et/ou agitateurs, etc. Cette garantie ne s'étend qu'au consommateur acheteur initial et ne couvre pas une panne due à une mauvaise utilisation, un mauvais traitement, de la négligence, y compris l'absence de nettoyer le produit régulièrement conformément aux instructions du fabricant, utilisation à des fins commerciales ou tout usage non conforme aux instructions imprimées. Cette garantie vous donne des droits juridiques particuliers et vous pouvez avoir également d'autres droits juridiques qui varient selon l'État ou selon la province. Certains États ou provinces ne permettent pas de limite sur les garanties impliquées sur les dommages incidents, conséquents ou spéciaux et par conséquent les limites ci-dessus peuvent ne pas s'appliquer à vous. Si vous avez une réclamation sous cette garantie, NE RENVOYEZ PAS L'APPAREIL AU MAGASIN. Veuillez appeler LE NUMÉRO DE SERVICE À LA CLIENTÈLE (pour un service plus rapide, veuillez préparer les numéros de modèle, de série et de type pour permettre à la standardiste de vous aider).

NUMÉROS DE SERVICE À LA CLIENTÈLE

Aux États-Unis : 1-800-851-8900

Au Canada : 1-800-267-2826

hamiltonbeach.com ou proctorsilex.com

CONSERVEZ CES NUMÉROS COMME RÉFÉRENCE FUTURE

El vaso de licuado personal Stay or Go™ está diseñado para encajar la mayor parte de las licuadoras Hamilton Beach o Proctor-Silex. Para los modelos de licuadora 56400 y 56409 (con collar de dos piezas), en EE.UU. llame al 1-800-851-8900 y en Canadá llame al 1-800-2826. No está destinado para usarse con ninguna otra marca de licuadoras.

Piezas del vaso personal de licuado

1. Tapón
2. Tapa
3. Línea del nivel de llenado MAX
4. Vaso interior
5. Vaso Exterior
6. Rosca

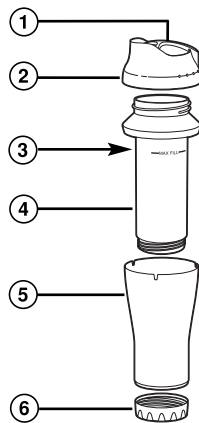

Ensamblado Fácil

1. Vaso
2. Empaque
3. Cuchillas de corte
4. Rosca del vaso
5. Base de la licuadora

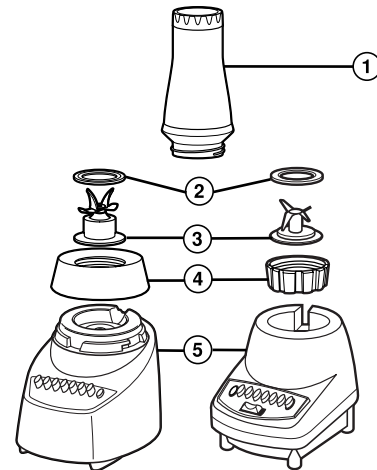

12

SALVAGUARDIAS IMPORTANTES

1. Lea todas las instrucciones.
2. Las cuchillas tienen filo, manéjelas con cuidado.
3. No utilice un vaso de licuadora que esté roto, rajado o cuarteado.
4. No utilice cuchillas de corte que estén rotas, rajadas o flojas.
5. Nunca coloque las cuchillas de corte de la unidad en la base sin que tengan el vaso debidamente ajustado.
6. Fije firmemente la rosca del vaso al vaso. Se pueden producir lesiones si las cuchillas de corte quedan accidentalmente descubiertas.
7. Si el vaso gira cuando el motor está encendido, apáguelo de inmediato y ajuste el vaso en la rosca del vaso.
8. No mezcle líquidos o alimentos calientes en los vasos. Se acumulará presión en los vasos y el líquido caliente saldrá en chorro al abrir.
9. Observe la línea del nivel de llenado MAX. No llene el vaso de la licuadora por encima de esta línea.
10. No guarde los vasos con el ensamble de las cuchillas de corte colocadas. Quite el ensamble de las cuchillas de corte y lávelo después de cada uso.

¡GUARDE ESTAS INSTRUCCIONES!

13

Instrucciones de Uso

IMPORTANTE: El vaso de licuado personal Stay or Go™ de Hamilton Beach y las cuchillas de corte se pueden desgastar durante el uso normal. Siempre revise si el vaso está roto, rajado o cuarteado. Siempre revise si las cuchillas de corte están rotas, rajadas o flojas. No use el vaso o las cuchillas de corte si están dañados. Llame a nuestro número gratuito de servicio al cliente para obtener las piezas de repuesto.

1. Asegúrese de que la licuadora está desenchufada. Coloque la base de la licuadora en una superficie limpia y seca para evitar que partículas extrañas entren al motor durante la operación.
2. Coloque los ingredientes en el vaso de licuado personal. No exceda la línea del nivel de llenado MAX. (illus. 1)
3. Coloque las cuchillas de corte en la rosca del vaso. Ponga el empaque sobre las cuchillas. (illus. 2)
4. Coloque el ensamblaje de corte sobre el vaso y atorníllelo en la rosca del vaso. Asegúrese de que la rosca del vaso esté firmemente enroscada en el vaso. Si no lo está, se puede aflojar después cuando el motor esté funcionando. (illus. 3)
5. Ajuste el vaso de licuado personal en su lugar en la base de la licuadora y asegúrese de que está debidamente colocado. Enchufe el cable en el tomacorriente. Siga las instrucciones proporcionadas con su licuadora para la operación. (illus. 4)

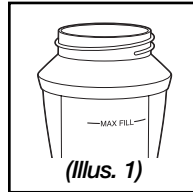

(illus. 1)

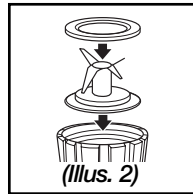

(illus. 2)

6. Sacar el vaso personal de licuado de la base después de licuar levantándolo directamente hacia arriba.
7. Invierta el vaso de licuado personal para que el ensamblaje de corte esté encima del vaso. Desenrosque el ensamblaje de corte, después quite la rosca del vaso, cuchillas de corte y empaque.
8. Enrosque la tapa en el vaso. (illus. 5)

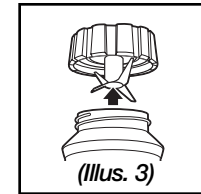

(illus. 3)

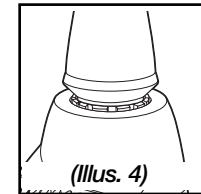

(illus. 4)

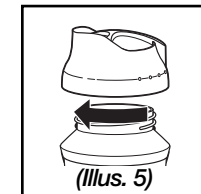

(illus. 5)

Limpieza

1. Desenchufe la licuadora del tomacorriente.
2. Limpie la base de la licuadora, el panel de control y el cable con un paño o esponja húmedo. Para limpiar manchas difíciles, use un limpiador suave y no abrasivo.
3. Para limpiar el vaso de licuado personal, desenrosque la rosca del vaso y saque la unidad de ensamblaje de corte del vaso.
4. Retire con cuidado las cuchillas y el empaque del fondo de la rosca del vaso.

5. Lave con cuidado las cuchillas, la rosca del vaso, el empaque, el vaso y la tapa en agua caliente con jabón. Enjuague y seque bien. No deje en remojo. No lave las cuchillas, la rosca del vaso, empaque, o la tapa en el lavavajillas. El vaso de licuado personal se puede lavar en la rejilla superior del lavavajillas.

6. Vuelva a ensamblar el vaso de licuado personal. Guarde el vaso de licuado personal con la tapa y el tapón entreabiertos para evitar olores en el recipiente.

7. Si lo necesita, todas las piezas del vaso de licuado personal se pueden separar para limpiar. Para desmontar la tapa, oprima en la parte superior del interior mientras sostiene los lados de la tapa. Para volver a ensamblar, coloque la tapa en una superficie plana y luego oprima el tapón de la tapa en la parte superior de la tapa.

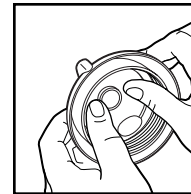

8. Para desmontar el vaso, desenrosque la base, saque el vaso interior del vaso exterior. Para volver a ensamblar, alinee la entalladura del vaso exterior con la lengüeta del vaso interior. Presione los dos vasos juntos. Gire en la rosca del vaso.

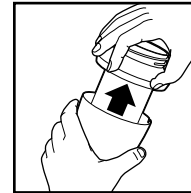

HAMILTON BEACH ♦ PROCTOR-SILEX, INC.
263 Yadkin Road, Southern Pines, NC 28387

PROCTOR-SILEX CANADA, INC.
Picton, Ontario K0K 2T0

840141000

hamiltonbeach.com
hamiltonbeach.com.mx

9/05

Free Manuals Download Website

<http://myh66.com>

<http://usermanuals.us>

<http://www.somanuals.com>

<http://www.4manuals.cc>

<http://www.manual-lib.com>

<http://www.404manual.com>

<http://www.luxmanual.com>

<http://aubethermostatmanual.com>

Golf course search by state

<http://golfingnear.com>

Email search by domain

<http://emailbydomain.com>

Auto manuals search

<http://auto.somanuals.com>

TV manuals search

<http://tv.somanuals.com>