

Harman Kardon Digital Lounge 232 EX/240 HD

HANDLEIDING



NEDERLANDS

harman/kardon®
Designed to Entertain.™

Inhoud

Pagina

3	Inleiding
4	Veiligheid
5	Uitpakken
6	Gebruikte terminologie
7	Eigenschappen
8	Bedieningsorganen
9	Display
10	Aansluitingen
12	Aansluitingen op de Achterzijde van de TV
14	Afstandsbediening
17	Tweede Afstandsbediening
18	Basisinformatie
18	Over deze handleiding
18	Regiocode
Installeren en Aansluiten	
19	Installeren en Aansluiten
19	Apparatuur
19	Extra Set Top Box of Kabelbox Verbindingen
20	Verbinding met een PC
20	Extra Audio Aansluitingen
20	Luidspreker Opstelling
21	Opstelling Beeldscherm
21	Lichtnet Aansluiten
21	Eerste Maal Inschakelen
21	Automatisch Kanaal Zoeken
22	Digitale Tuner
23	Basisweergave
24	Disc Weergavefuncties
24	Nummers of titels/hoofdstukken overslaan
24	Versnelde weergave / snelzoeken
24	Stilstaand beeld en beeld-voor-beeld (alleen DVD)
24	Vertraagde weergave (alleen DVD)
24	Over DivX Filmbestanden
Systeem Opzet	
25	Standaard Systeem Instellingen
25	Algemene Functionaliteit van de Gebruikers-interface
25	Setup Menu voor het Beeldscherm
26	TV Opzet
27	Analoge TV Zoeken
28	DVD Setup
29	Beeld Instellingen
29	HDMI Opzet
29	DVI Opzet
29	Component, S-Video, Composiet, Scart 1 en Scart 2 Setup
29	Algemene Opzet
30	Setup Menu voor DVD Receiver
30	Systeem Instellingen
30	Display Taal
30	Voorkeur Taal Ondertitels
30	Uitschakeltijd Paneel
30	Uitschakeltijd Statusbalk
30	Kinderslot
30	Disc Herkenning
30	PBC Ondersteuning
30	Schermb beveiliging
30	Camera-indicatie
30	Audio-Instellingen
31	Voorkeur Taal Audio
31	Dynamisch Bereik
31	Vertraging
31	Klankregeling
31	Lage Tonen
31	Hoge Tonen
31	DVD Geluidsfunctie
31	Audio Correcties
31	Videofunctie
31	Video Resolutie
32	DivX Video Op Aanvraag

Testbeeld

33 Beeld Instellingen met test Disc

Weergave Menu

- 34 Gebruik Statusbalk Menu
- 34 In-Beeld Menu's
- 34 Weergave Menu
- 35 Display Indicaties
- 35 Geprogrammeerd Afspelen

Radio Menu

- 35 Radio Menu
- 35 Herschikken Zenderlijst
- 36 Kiezen Voorkeuzenders
- 36 Verwijderen Voorkeuzenders
- 36 RDS Zender Indicatie
- 36 Surround Functie voor Radio

TV Menu, AUX Menu, Digitaal In Menu

- 37 TV Menu
- 37 AUX Menu
- 37 Menu Digitale Ingangen
- 38 Surround Functie Overzicht

USB Menu / The Bridge

- 38 USB Menu
- 39 The Bridge
- 39 TV-Functies
- 39 Beeld-in-Beeld (PIP) Functie
- 40 Beeldverhouding
- 40 Teletext

Remote Control

- 41 Programmeerbare Codes
- 41 Wissen Geprogrammeerde Codes

DVD Taalcodes

42 Taalcodes

Problemen

43 Problemen

Overzicht

45 Overzicht

Technische Gegevens

46 Technische Gegevens

VERKLARING VAN CONFORMITEIT



Wij, Harman Consumer Group, Inc.
2 route de Tours, 72500 Château-du-Loir,
Frankrijk

verklaren dat het product dat beschreven wordt in deze handleiding voldoet aan de technische normen:

EN 55013:2001 + A1:2003

EN 55020:2002 + A1:2003

EN 61000-3-2:2000

EN 61000-3-3:1995 + A1:2001

EN 60065:2002

Jurjen Amsterdam
Harman Consumer Group, Inc.
03/08

Opzet van de handleiding

Om de handleiding optimaal te kunnen gebruiken in combinatie met de afstandsbediening, de bedieningsorganen, de aansluitingen en de display is deze als volgt ingedeeld:

VOORBEELD (vet gedrukt) geeft een toets op de afstandsbediening of de voorzijde aan, dan wel een aansluiting op de achterzijde.

VOORBEELD (display) geeft een aanwijzing in de display aan.

1 - (cijfer in een hokje) verwijst naar een specifieke toets op de voorzijde.

1 - (cijfer in een cirkel) verwijst naar een aansluiting op de achterzijde.

1 - (cijfer in een ovaal) verwijst naar een toets op de main afstandsbediening aan.

A - (letter in een vierkant blokje) geeft een indicatie in de display aan.

A - (letter in een cirkel) geeft een aansluiting op de achterzijde van de TV aan

A - (letter in een ovaal) geeft een toets op de kleine afstandsbediening aan

De vorm van de tekstcursor in de in-beeld menu's kunnen iets afwijken van de afbeeldingen in deze handleiding. Ongeacht of de tekst verschijnt in hoofdletters of kleine letters, de prestaties en de bediening blijft hetzelfde.

Inleiding

Dank u voor de aanschaf van een Harman Kardon product!

Met de aanschaf van een Harman Kardon Digital Lounge systeem staat u aan het begin van vele jaren luisterplezier.

Speciaal ontwikkeld voor alle opwinding en details van filmgeluid en elke nuance van muziekopnamen via slechts één paar stereo luidsprekers en een subwoofer, is de Digital Lounge een echt meerkanalen systeem voor het nieuwe millennium.

De Digital Lounge systeem is zo gebouwd dat optimaal profijt wordt getrokken van de moderne digitale techniek. Om maximaal plezier te hebben van uw nieuwe aanwinst raden we u dringend aan deze handleiding goed te lezen. Wanneer u zich een paar minuten verdiept in de functies van de verschillende bedieningsorganen zult u alle mogelijkheden van de Digital Lounge systeem volledig kunnen benutten.

Heeft nog vragen over het product, de installatie of de bediening, neem dan contact op met uw leverancier of de importeur, zij kunnen u verder helpen.

Omschrijving en Functies

Het Digital Lounge systeem behoort tot de meest complete en veelzijdige home cinema systemen. Het omvat een aantal zorgvuldig ontwikkelde, moderne en geïntegreerde systeemcomponenten, bestaande uit een Audio Video Controller – stuureenheid – DVD Audiospeler, een flatpanel TV, een 2.1 luidsprekersysteem en vloerstands. De Dolby® Virtual Speaker surround functies voor Matrix gecodeerde of Stereo opnamen is beschikbaar voor gebruik met bronnen als CD, VCR, TV-uitzendingen en de eigen FM-tuner van het systeem

Het Harman Kardon Digital Lounge systeem geeft u onze bekende audio- en videokwaliteit en bedieningsgemak, plus een complete controle via één speciale systeem afstandsbediening.

Naast het afspelen van Video en audio-CD's is de HS 250 eveneens geschikt voor het afspelen van MP3, CD-R, CD-RW, DivX® en VCD discs.

Om een optimale kwaliteit te bereiken met DVD's is het Digital Lounge systeem uit gerust met de allernieuwste technieken, inclusief een High Definition Multimedia Interface die een optimale kwaliteit digitale video levert via één enkele kabel van het Harman Kardon Digital Lounge receiver/DVD-Audiospeler naar het Harman Kardon Digital Lounge beeldscherm. Dankzij de éénrichting HDMI verbinding kunt u uw favoriete films in hoge resolutie op 720p of 1080i bekijken. Een DVI ingang om een computer aan te sluiten is eveneens aanwezig, net als meerdere HDMI-ingangen.

Het 40" beeldscherm is Full HD (volledig HD) en geschikt voor toekomstige HD-signalen, volledig in staat de nieuwste technologie met heldere en scherpe beelden in uw kamer te brengen. De 32" versie is HD voorbereid.

Via één simpele verbinding tussen de Digital Lounge en de Harman Kardon™ Bridge™ kunt u luisteren naar audiobestanden die zijn opgeslagen op een daartoe geschikte Apple® iPod®**. Via The Bridge™ kan uw iPod ook worden opgeladen.

Naast het afspelen van Video en audio-CD's is de Digital Lounge systeem eveneens geschikt voor het afspelen van MP3, CD-R, CD-RW, DivX® en VCD discs.

Terwijl draagbare USB apparaten steeds talrijker worden, is de Harman Kardon Digital Lounge systeem één van de eerste geïntegreerde home theater systemen met aansluitmogelijkheden voor mobiele apparatuur voor het weergeven van geschikte muziek- of beeldbestanden van draagbare apparaten via twee USB On-the-Go ingangen.

Een groot aantal afspeelfuncties maakt ook het programmeren van een avond ontspanning eenvoudig. Bij het afspelen van DVD's maken zeer begrijpelijke menu's en in-beeld pictogrammen het kiezen van de taal, nummers, ondertiteling of de beeldverhouding een stuk eenvoudiger, terwijl u met het kinderslot kunt bepalen welke discs de jongste leden van het gezin wel en niet mogen bekijken.

Voor optimaal gebruiksgemak levert Harman Kardon bij het Digital Lounge systeem een systeem afstandsbediening waarmee het beeldscherm, de DVD-speler en de receiver worden bediend. Naast de standaard complete afstandsbediening voor systeemopzet en kalibratie, levert Harman Kardon nog een tweede en kleinere afstandsbediening. Door het aantal toetsen hierop te beperken tot die welke dagelijks worden gebruikt, wordt het systeem uitzonderlijk gemakkelijk en inzichtelijk.

- Speelt een groot aantal video en audio formaten, inclusief DVD-Video discs, VCD, standaard CD Audio discs, CD-R/RW, DVD-R/RW, DVD-+R/RW, Audio discs en MP3 discs
- HDMI Ééndraads Digitale Video Verbinding tussen Beeldscherm en Controller
- Hoogwaardige videoweergave met 10-bit DAC's, Progressive Scan
- Onafhankelijke Beeld Kalibratie voor Alle Afzonderlijke Ingangen

OPMERKING: Deze speler is ontworpen en vervaardigd conform de regio-informatie, zoals die op de meeste DVD's is vastgelegd. Deze speler is uitsluitend geschikt voor DVD's die bestemd zijn voor regio-code 2, en voor DVD's die geen code bevatten. De DVD speelt andere DVD's niet af.



- **Advanced Analog Signal Conversion (AASC) Technologie**
- **Automatisch Zoeken naar TV-Kanalen**
- **HD Geschikt (DL 232: HD voorbereid) met 4 HDMI en DVI ingangen**
- **High-Bandwidth Digital Content Protection (HDCP)**
- **Ingebouwde DVB-T Tuner en geïntegreerde Meernormen TV Tuner met Beeld-in-Beeld (PIP) en Teletekst.**
- **Gemakkelijk te gebruiken in-beeld navigatiesysteem**
- **Weergave van MP3 en Windows® WMA Audio discs en JPEG beelden**
- **Verbindt een geschikte Apple® iPod® met de Harman Kardon™ Bridge™ (extra) voor laden, weergave en besturing**
- **Simultaan weergeven van MP3 en JPEG files**
- **On-the-Go aansluitingen op de zij- en achterkant voor het afspelen van geschikte muziek- of beeldbestanden van draagbare apparatuur**
- **Uitgebreide programmeermogelijkheden voor audio- en videodiscs**
- **Kinderslot voorkomt ongeautoriseerd kijken van bepaald videomateriaal**
- **Weergave van gecomprimeerde DivX videobestanden**
- **Meerdere opties voor taal, geluid en ondertitels**
- **Meerdere cameraposities met daarvoor geschikte DVD discs**
- **Ergonomisch ontworpen afstandsbediening**
- **Tallose digitale ingangen en uitgangen**
- **Tallose Analoge In- en Uitgangen**
- **High Definition In-beeld Menu en Displaysysteem**
- **Subwoofer Trigger Schakelt Subwoofer In en Uit**

Belangrijk

Deze handleiding licht de werking van uw Harman Kardon Digital Lounge systeem toe en deze vervangt de afzonderlijke handleidingen voor sommige componenten in het systeem.

Gebruik de Digital Lounge systeem Regeleenheid in combinatie met het geïnstalleerde luidsprekersysteem, daar anders schade kan ontstaan aan zowel de regeleenheid als de luidsprekers, wat niet onder de garantie valt.

Alle extra instellingen zijn op de fabriek voorinsteld voor een juiste bediening van het systeem. U hoeft alleen maar een disc in te leggen en van een geweldige home theater belevenis te genieten.

Het is denkbaar dat u sommige instellingen wilt veranderen. Een beschrijving van alle instellingen en aanwijzingen voor het wijzigen vindt u in het tweede deel van deze handleiding.

Het systeem is zo opgezet dat u het vele jaren ongestoord kunt gebruiken, met een minimum aan onderhoud. Alle onderdelen van het systeem zijn voor het verlaten van de fabriek op hun juiste werking gecontroleerd. Zou u toch problemen ondervinden bij het opzetten of de bediening van het systeem, raadpleeg dan eerst de paragraaf 'Problemen' achterin deze handleiding, voordat u contact opneemt met uw Harman Kardon leverancier.

Belangrijke veiligheidsinformatie

Controleer netspanning voor gebruik

Uw nieuwe Digital Lounge systeem is ontworpen voor gebruik met 220 - 240 volt wisselspanning. Het aansluiten op een andere netspanning dan die waarvoor het apparaat is bedoeld kan gevaarlijk zijn, tot brand leiden en het systeem ernstig beschadigen.

Heeft u vragen heeft over de juiste netspanning voor dit specifieke model of over de netspanning in uw omgeving, raadpleeg dan eerst uw leverancier voordat het apparaat met het lichtnet verbindt.

Gebruik geen verlengsnoeren

Om gevaarlijke situaties te voorkomen uitsluitend de netsnoeren gebruiken die met de systeemcomponenten zijn verbonden. Het gebruik van verlengsnoeren met dit product wordt afgeraden. Leg, net als bij andere elektrische apparaten, het netsnoer niet onder vloerbedekking of tapijten en zet er geen zware voorwerpen op. Een beschadigd netsnoer onmiddellijk door een erkende technische dienst laten vervangen door een exemplaar dat aan de fabrieksspecificaties voldoet.

Ga voorzichtig met het netsnoer om

Wanneer u het netsnoer uit het stopcontact neemt, trek dan altijd aan de stekker en niet aan het snoer. Wanneer u het systeem voor langere tijd niet zult gebruiken, neem dan de stekker uit het stopcontact.

Open de behuizing niet

Er bevinden zich geen door de gebruiker te onderhouden onderdelen in de componenten. Het openen van de behuizingen kan gevaar opleveren en elke modificatie aan het systeem maakt de garantie ongeldig. Wanneer water of een metalen object in het apparaat komt zoals een paperclip, draad of een nietje, neem dan direct de stekker uit het stopcontact en raadpleeg een geautoriseerde servicedienst.

Veiligheid

Opstelling

- Om te zorgen voor een goede werking en gevaarlijke situaties te voorkomen het apparaat op een stevige en vlakke ondergrond plaatsen. Bij het plaatsen van een van de systeem componenten er op toezien dat de ondergrond stevig genoeg is om het gewicht van het product te dragen.
- Zorg ervoor dat er zowel boven als onder het systeem voldoende ruimte is voor ventilatie. Plaatst u dit product in een kast of andere gesloten ruimte, controleer dan of er voldoende de lucht in de kast circuleert. In sommige gevallen kan een ventilator nodig zijn.
- Plaats de componenten nooit op een dik tapijt.
- Gebruik het apparaat niet op extreem hete of koude plaatsen, op een plaats waar het blootstaat aan direct zonlicht, of in de nabijheid van een verwarming.
- Plaats het apparaat niet in een vochtige of stoffige omgeving.
- Sluit nooit de ventilatiesleuven in de bovenzijde van componenten af en plaats er ook geen objecten op.
- Het venster van de display is gevoelig voor druk en krassen. Behandel het voorzichtig om beschadiging te voorkomen.
- Wanneer het scherm vanuit een koude ruimte in de warme kamer wordt geplaatst, kan condens optreden. Wacht dan tot het product de kamertemperatuur heeft bereikt en het geheel droog is voordat u het in gebruik neemt.
- Het beeldscherm stelt zichzelf automatisch in op een netspanning tussen 100 en 240 V. Controleer of de plaatselijke netspanning binnen deze waarden valt.
- Het beeldscherm dient op een geaard stopcontact te worden aangesloten.
- De netschakelaar scheidt de set niet van het lichtnet. Voor een complete scheiding van het net dient de stekker uit het stopcontact te worden genomen.

- Na verstrijken van de levensduur dient het apparaat conform de plaatselijk geldende regels voor afval stoffen en elektronica te worden ingeleverd.
- De inwendige verlichting van het LCD beeldscherm bevat kwik. Ook hier geldt dat het afdanken ervan dient te geschieden conform de plaatselijke regels voor afvalstoffen.
- Gebruik voor PC een schermbeveiliging met bewegende beelden en activeer het power management voor het beeldscherm om inbranden met langdurig stilstaande beelden te voorkomen.
- Omdat de netstekker in geval van nood uit het stopcontact moet kunnen worden getrokken, is het belangrijk dat deze altijd goed bereikbaar blijft.

Schoonmaken

Wanneer de systeem componenten vuil zijn, veegt u deze af met een zachte, droge doek en de speciale ScreenClean vloeistof die met uw Harman Kardon Digital Lounge systeem is gevoegd. Gebruik NOOIT benzeen, reinigingsmiddelen met drijf-gassen, verdunner, alcohol of andere vluchtige middelen. Gebruik geen schuurmiddelen, want deze kunnen de afwerking van metalen onderdelen beschadigen. Vermijd het gebruik van insecticiden in de nabijheid van de systeem componenten.

Verplaatsen

Voordat u systeem componenten verplaats eerst controleren of alle kabelverbindingen tussen de componenten zijn losgenomen en of de netstekker uit het stopcontact is getrokken.

Uitpakken

Voordat u het beeldscherm uitpakt eerst de beschermende handschoenen uit de doos met toebehoren aandoen. Zo kunt u het beeldscherm uitpakken zonder het scherm en de hoogglans afwerking te beschadigen.

De doos en de verpakkingsmaterialen die uw nieuwe DVD-speler/receiver, TV en luidsprekers zijn speciaal ontwikkeld om deze tijdens transport te beschermen tegen schokken en trillingen. Wij

raden u aan dat u de doos en de verpakkingsmaterialen bewaart voor het geval de set moet worden vervoerd of gerepareerd.

Om de omvang van de doos te verkleinen kunt u deze plat maken. Dit doet u door het plakband op de bodem helemaal los te maken en de doos plat te drukken. De kartonnen hulpstukken kunnen op dezelfde manier worden bewaard.

Verpakkingsmateriaal dat niet samengedrukt kan worden kan in een plastic zak worden bewaard. Wilt u het verpakkingsmateriaal niet bewaren, is het goed te weten dat de doos en het overige verpakkingsmateriaal gerecycled kunnen worden. Denk aan het milieu en lever dit materiaal in op de daarvoor aangewezen plaats.

Auteursrecht

Audiovisueel materiaal kan materiaal bevatten dat auteursrechtelijk beschermd is en niet zonder toestemming van de rechthebbende mag worden gekopieerd. Houd u aan de daarvoor geldende wettelijke regels.

Kopieerbeveiliging

Deze DVD-speler bezit een Macrovision kopieerbeveiliging. Op DVD's met een anti-kopieercode belet deze beveiliging het normaal afspelen van een met een videorecorder gemaakte kopie.

Optimale prestaties

Deze regeleenheid is een precisie apparaat dat met uiterst nauwkeurige technologie is gebouwd. Vervuiling en toenemende wrijving van de lasers lens kan de kwaliteit van de weergave aantasten. In het ergste geval worden geen audio en video discs meer afgespeeld. Om een optimale beeldkwaliteit te bereiken dient de lens minimaal elke 1000 spelluren gecontroleerd en zonodig schoongemaakt te worden. Uiteraard is deze tijdsduur afhankelijk van de omgeving waarin het apparaat wordt gebruikt, vochtigheid, stof en dergelijke.



WAARSCHUWING
KANS OP ELEKTRISCHE SCHOKKEN. NIET OPENEN



LET OP: VERMIJD HET RISICO VAN ELEKTRISCHE SCHOKKEN. OPEN NOOIT ZELF DE BEHUIZING. IN HET APPARAAT BEVINDEN ZICH GEEN ONDERDELEN DIE DOOR DE GEBRUIKER ZELF KUNNEN WORDEN ONDERHOUDEN, GEREpareERD EN/OF VERVANGEN. LAAT ONDERHOUD EN REPARATIE OVER AAN GEKWALIFICEERDE TECHNICI.



Het symbool van de bliksemschicht met pijlpunt en een gelijkzijdige driehoek waarschuwt de gebruiker voor de aanwezigheid van ongeïsoleerde gevaarlijke voltages binnen in de behuizing van het apparaat. Deze voltages kunnen elektrische schokken veroorzaken.



Het uitroepteken in een gelijkzijdige driehoek waarschuwt de gebruiker voor de aanwezigheid van belangrijke informatie aangaande onderhoud en service in de gebruiksaanwijzing.

WAARSCHUWING: VERKLEIN BRANDGEVAAR EN DE KANS OP ELEKTRISCHE SCHOKKEN; STEL HET APPARAAT NIET BLOOT AAN REGEN OF VOCHT.

Terminologie

Terminologie

Gezien het feit dat DVD-spelers veel kenmerken en technologie met CD-spelers gemeen hebben, zijn veel van de termen en functies die in een DVD-speler worden gebruikt, gelijk aan wat u kent van CD-spelers en –wisselaars, of zelfs oudere video formaten zoals laserdisc. Wanneer dit echter uw eerste DVD-product is, dan kunnen sommige termen die gebruikt worden bij het omschrijven van de eigenschappen van een DVD-speler, nieuw voor u zijn. Hieronder daarom enige toelichting over DVD die u helpt te genieten van alle eigenschappen van het DVD-format en de DVD.

Met de komst van DVD is de opslagcapaciteit van discs drastisch toegenomen. Op een DVD Video disc wordt de meeste ruimte ingenomen door MPEG 2 video en meerkanaals filmgeluid in Dolby Digital en/of DTS. Deze informatie is gecomprimeerd.

Volledig HD en HD Voorbereid

High Definition (HD) is de toekomstige uitzendstandaard en deze biedt een aanzienlijk grotere video resolutie. Het "HD Ready" logo is geïntroduceerd door de European Industry Association for Information Systems (EICTA). Het is een keurmerk voor het onderscheiden van beeldschermen, geschiktheid voor het bewerken en weergeven van de nieuwe HD-signalen, beoordeeld op basis van de minimale functie-eisen.

High Definition Multimedia Interface (HDMI)

HDMI is de digitale standaard geworden voor het onderling verbinden van High Definition apparatuur, beeldschermen en componenten, en biedt een eerste klas overdracht van het high-definition digitale videosignaal. HDMI is de eerste en enige digitale interface voor Consumenten Elektronica die werken met ongecomprimeerde high-definition video en besturingsgegevens zodat de consument van pure high-definition video kan genieten.

Digital Visual Interface™ (DVI Ingang)

De DVI ingang biedt een snelle, digitale verbinding voor visuele data. De interface is primair gericht op het bieden van een verbinding tussen een computer en het beeldscherm.

High-bandwidth Digital Content Protection (HDCP)

HDCP is een specificatie die is ontwikkeld voor het beveiligen van digitaal entertainment materiaal via de DVI/HDMI interface. De HDCP specificatie geeft een robuuste en transparante methode voor het verzenden en ontvangen van digitaal entertainment materiaal van onze Harman Kardon Digital Lounge DVD Audio/Video speler naar de DVI/HDMI-ingangen op het Harman Kardon Digital Lounge beeldscherm.

USB On-the-Go: vanwege de brede toepassing, USB is feitelijk de industriestandaard geworden voor het aansluiten van randapparatuur op PC's en laptops. Bij veel van de nieuwe randapparatuur gaat het ook om draagbare apparatuur.

Al deze draagbare apparatuur wordt snel populairder en de behoefte om deze op elkaar aan te sluiten wanneer geen PC beschikbaar is, bijvoorbeeld bij consumenten elektronica. De USB On-the-Go technologie biedt een oplossing voor verbindingen van mobiele apparatuur.

Titel: bij een DVD wordt een titel gedefinieerd als een hele film of programma. Het aantal hoofdstukken binnen een titel is afhankelijk van hoeveel de producer er in wil opnemen. De meeste discs bevatten slechts één titel, maar dat kunnen er meer zijn, bijvoorbeeld voor een 'Double Feature' presentatie.

Hoofdstuk: DVD programma's zijn verdeeld in hoofdstukken en titels. Daarbij vormen de hoofdstukken de onderverdeling van een titel op een disc en zijn te vergelijken met de nummers op een audio-CD.

Progressive Scan

Dankzij de immense data opslagcapaciteit van een DVD kunnen beelden tegenwoordig progressief worden opgeslagen (als geheel en niet interlaced – geïnterlineerd). Op die manier verschijnen alle lijnen van een beeld in één keer. De Harman Kardon Digital Lounge heeft een echte progressive scan video-uitgang wat een 40% hogere lichtopbrengst geeft dan een conventionele TV en een ongelooflijk gedetailleerd high definition beeld zonder zichtbare lijnen en bewegingsrestanten.

Advanced Analog Signal Conversion Technology (AASC)

Standaard definitie TV-tuners werken met een beeld van 576 lijnen; LCD-schermen hebben een resolutie met aanzienlijk meer scanlijnen. Wanneer een analoge tuner niet correct wordt verwerkt, zal het beeld van een analoge tuner op een high definition beeldscherm mogelijk vervormen met duidelijk zichtbare pixels, scherpe randen en verlies aan definitie.

Onze systemen maken gebruik van de Advanced Analog Signal Conversion technologie waarmee het beeld van analoge tuners wordt geoptimaliseerd. Het resultaat is een zeer gedefinieerd beeld dat vergelijkbaar is met digitale beelden van digitale tuners met een hogere definitie.

DVB-T

DVB-T staat voor Digital Video Broadcasting – Aardgebonden en het is het Europese standaard voor het uitzenden van digitale aardgebonden televisie.

Meerdere Cameraposities: DVD's hebben de mogelijkheid om dezelfde scène in een programma vanuit verschillende cameraposities te bekijken. Wanneer een disc is gecodeerd met deze 'multiple angle' informatie, dan kunt u met één druk op ANGLE tussen deze verschillende posities te schakelen. Momenteel maken maar weinig producers van deze mogelijkheid gebruik en wanneer dat het geval is, zijn deze scènes meestal van korte duur. Producers brengen meestal een icoon of logo in beeld om aan te geven dat er meerdere cameraposities beschikbaar zijn.

Reading: een aanwijzing die verschijnt zodra een disc is geladen en de lade is gesloten, om aan te geven dat de speler de inhoudsinformatie van de disc leest en vaststelt of het om een CD dan wel een DVD gaat, het soort programma, talen, beeldverhoudingen, ondertiteling, aantal nummers/titels, enzovoort. Dit duurt een paar seconden en is volstrekt normaal.

Resume: de STOP-toets op de DVD werkt anders dan u gewend bent bij CD's of CD-spelers. Wanneer u op een gewone CD-speler op STOP drukt, dan stopt de speler. Drukt u bij een CD-speler weer op START, dan begint de disc opnieuw. Bij de DVD heeft u echter twee opties bij het afspelen van DVD's. Drukt u 1x op STOP dan stopt het afspelen, maar de positie wordt onthouden. U kunt de speler uitschakelen en zodra u de volgende keer weer op PLAY drukt, zal de speler verdergaan vanaf het punt waar de vorige keer werd gestopt. Dit noemen we 'resume' (vervolgen) en is handig wanneer u een film aan het kijken bent en om een of andere reden moet stoppen, maar later weer wilt verdergaan waar u gebleven was. Drukt u 2x op STOP, dan wordt het apparaat op de gebruikelijke wijze gestopt en zal de speler de volgende keer weer bij het begin beginnen.

DivX

DivX is de naam van een videocode, is gebaseerd op de MPEG-4 compressie standaard voor video. Deze DVD-speler speelt discs af die gemaakt zijn met DivX software. De weergavefuncties voor DivX videodiscs van de DVD-speler wisselen afhankelijk van de DivX software die voor opname van de films werd gebruikt. Meer informatie over de verschillende software versies van DivX vindt u op www.divx.com

Hoogwaardige video

- High Definition Multimedia Interface (HDMI) voor een digitale verbinding via één enkele kabel met uw beeldscherm.
- Digital Visual Interface (DVI) geeft een snelle digitale verbinding tussen een computer en het beeldscherm.
- Hoogwaardige 10-bit MPEG2 videodecoders.
- Progressive Scan component video uitgangen (NTSC en PAL).
- DVB-T voor digitale aardgebonden televisie-uitzendingen
- Advanced Analog Signal Conversion Technology (AASC) voor geoptimaliseerde beelden van analoge tuners.
- Testbeeld voor het testen van videoprestaties en de opzet.
- Pure PAL weergave van NTSC discs door NTSC/PAL conversie.
- Geschikt voor dubbellaags DVD's. Hoogwaardige audio.
- Weergave van JPEG plaatjes.

Hoogwaardige digitale audio

- Hoogwaardige 2.1 digitale surround sound van DVD-Audio, DTS of Dolby Digital Discs.
- Met lineair PCM audio op 16-24 bits en 44 – 96 kHz is een audiokwaliteit beter dan CD mogelijk.
- Coax digitale audio uitgang.

Tallose praktische functies

- In-beeld menu iconen voor informatie over de disc en toegang tot alle belangrijke functies van het apparaat.
- Miniaturen voor gemakkelijk zoeken van beeldbestanden.
- Ondertitels in één van de vele talen.*
- De camerapositie functie biedt de mogelijkheid scènes vanuit verschillende posities te bekijken (alleen op DVD's die op die manier zijn opgenomen).
- Verschillende opties voor de dialoog taal en het geluidsspoor (alleen op DVD's die op die wijze zijn opgenomen).
- Gemakkelijk te gebruiken menusysteem.
- 4-Traps Zoom tijdens weergave en pauze.
- Inwendig verlichte en ergonomisch opgezette afstandsbediening en een tweede, kleinere afstandsbediening voor dagelijks gebruik.
- Toekomstige opwaardering van de software mogelijk via het Internet. (Zie informatie verderop.)
- *Het aantal beschikbare talen wordt bepaald door de producent van de software.*

Geschikt voor CD en DVD

- Het Digital Lounge systeem is geschikt voor het afspelen van elke gewone Audio CD of opneembare CD (CD-R en wisbare CD (CD-RW), MP3, WMA (v9), plus elke DivX of VCD of DVD-Audio en DVD-Video met regiocode 0 of 2.

Discs die door deze speler kunnen worden afgespeeld

Het apparaat kan de volgende discs afspelen (8 en 12 cm diameter):

- DVD
- DVD-R
- DVD-RW
- DVD+R
- DVD+RW
- CD
- CD-R
- CD-RW
- VCD
- S-VCD
- WMA (v9)
- DivX en XviD

Opmerking: vanwege verschillen in toepassing bij bepaalde discs kunnen sommige een combinatie van eigenschappen bevatten die door de DVD niet verwerkt kunnen worden. Hoewel de DVD geschikt is voor een groot aantal functies, wordt niet op alle discs van alle mogelijkheden van het DVD-systeem gebruik gemaakt. Zo is de DVD bijvoorbeeld geschikt voor discs met meerdere cameraposities, maar dat werkt alleen wanneer een disc ook daarmee is opgenomen. Bovendien kan de DVD zowel Dolby Digital als DTS muziek weergeven, maar het aantal en soort nummers varieert van disc tot disc. Raadpleeg de bij de disc gevoegde informatie om er achter te komen of een bepaalde eigenschap of functie beschikbaar is.

- Of weergave van CD-R, CD-RW, WMA, JPEG, MP3, DivX, VCD/SVCD, DVD-R, DVD+R, DVD-RW en DVD+RW discs mogelijk is, wordt bepaald door de kwaliteit van de disc en de recorder die de disc heeft opgenomen.

- Het Digital Lounge systeem is geschikt voor de meeste discs met MP3 of Windows Media 9 bestanden, en voor JPEG stilstaande beelden. Bedenk echter dat afwijkingen in de codering of de code zelf en/of de bit-rate invloed kunnen hebben op de mogelijkheid van het Digital Lounge systeem een specifieke disc af te spelen. Dat betekent dat we niet kunnen garanderen dat alle coderingen en versies afgespeeld kunnen worden. Voor optimale resultaten bevelen we aan de MP3 bestanden te coderen met een bit-rate tussen 32 en 320 kbps. WMA bestanden dienen gecodeerd te worden tussen 64 en 320 kbps. Hoewel het Digital Lounge systeem in staat is sommige WMA 9 bestanden af te spelen, worden niet alle functies van versie 9 ondersteund. JPEG bestanden niet creëren met de SRGB of CMYK functie.

Opwaarderen via het Internet

De speciale software die de functies van het Harman Kardon Digital Lounge systeem bestuurt kan zondig in de toekomst bij nieuwe ontwikkelingen worden opgegewaardeerd. In het geval van nieuwe functies kunnen updates worden gedownload van www.harmankardon.com/International/ U hoeft niets anders te doen dan een CD-R te creëren met de gegevens en deze in de DVD af te spelen voor een automatische opwaardering.

Inhoud

- 1 Harman Kardon Digital Lounge systeem DVD-Speler/Controller
- 1 Harman Kardon HKTS 2 BQ Home Theater Luidsprekersysteem
- 1 HT 32EX, HT 40HD LCD TV
- 1 Harman Kardon HTFS 2 Luidsprekerstands

Toebehoren

- 1 Hoofd afstandsbediening
- 1 Afstandsbediening voor dagelijks gebruik
- 1 Handleiding
- 1 Veiligheidsinstructies
- 6 Batterijen
- 1 HDMI - SP-DIF - Afstandsbedieningskabel in/uit
- 1 Boorsjabloon
- 1 ScreenClean set
- 1 Paar handschoenen
- 1 DVD met testmateriaal
- 1 Paar kalibratieglaasjes
- 1 Garantiebewijs

Bedieningsorganen

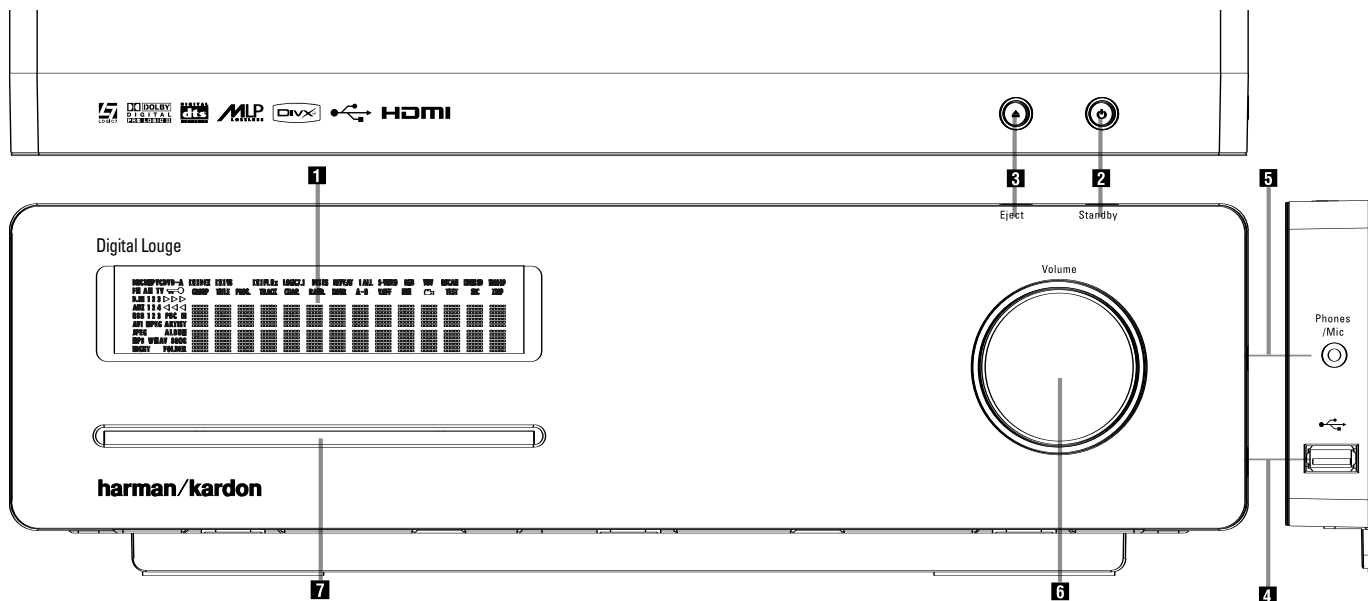

- 1** Display
- 2** Netschakelaar (standby)
- 3** Open/Dicht
- 4** USB On-The-Go Ingang
- 5** Hoofdtelefoonuitgang
- 6** Volumeregelaar
- 7** Kaartopening

1 Display: de display geeft aanwijzingen en status informatie over de bediening van de Digital Lounge Controller.

2 Netschakelaar (standby): eenmaal indrukken om de Digital Lounge Controller in te schakelen. Nogmaals indrukken om terug te gaan naar standby. Denk er aan dat na het inschakelen van de Digital Lounge de Lichtnetindicatie rond de toets wit wordt.

3 Uitwerpen: indrukken om de disc uit te nemen

4 USB On-The-Go Ingang: deze ingang kan worden gebruikt om tijdelijk een USB apparaat of een externe harddisk aan te sluiten voor directe weergave van audio-, foto- of videobestanden of het aansluiten van een USB Hub. De USB ingangen zijn bedoeld voor het voeden van één enkel USB apparaat tegelijk. Worden meerdere harddisks via een Hub tegelijk aangesloten, dan is het noodzakelijk dat extra externe voedingen worden gebruikt voor zowel de Hub als de harddisks.

5 Hoofdtelefoonuitgang: voor het aansluiten van een hoofdtelefoon waarmee naar de uitgang van het systeem geluisterd kan worden. De uitgang is bedoeld voor een standaard jackplug van 3,5 mm. Bij het aansluiten van de hoofdtelefoon worden de hoofduidsprekers automatisch uitgeschakeld.

6 Volumeregelaar: naar rechts draaien om het volume te verhogen of naar links om het volume te verminderen. Staat de versterker op muting (zonder geluid) dan keert het geluid terug zodra de volumeregelaar wordt verdraaid.

7 Kaartopening: schuif voorzichtig een CD of DVD in de opening met de bedrukte zijde naar boven gekeerd. Let op: er is geen lade. Druk op **Uitwerpen 3** om de disc uit te kunnen nemen.

Display

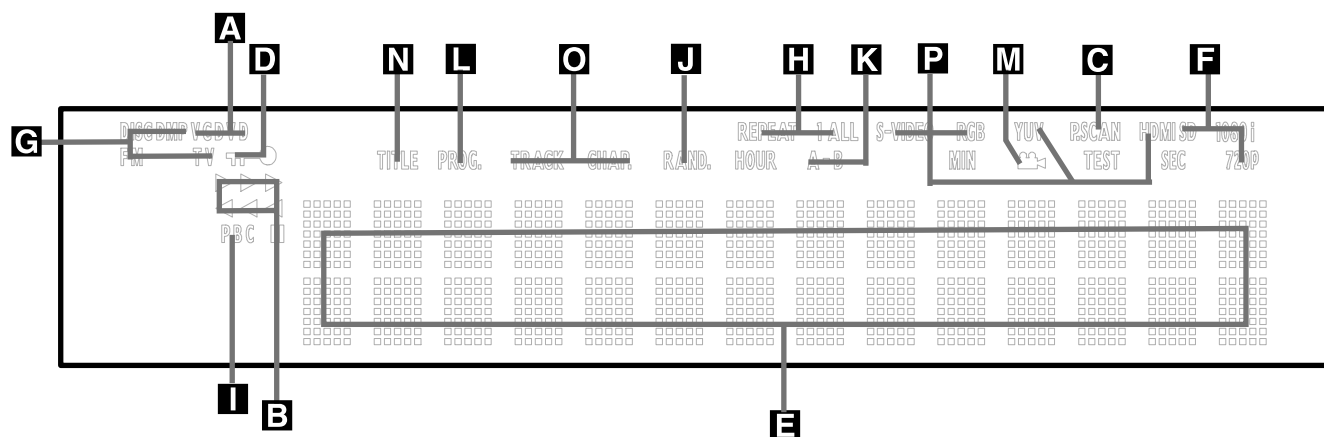

- A** Disc Type
- B** Weergavefunctie
- C** Progressive Scan
- D** Kinderslot
- E** Tijdaanduiding
- F** Videoformaat

- G** Bron
- H** Herhalen
- I** VCD Weergave Besturing
- J** Willekeurig
- K** A-B Herhalen
- L** Programma

- M** Camerapositie
- N** Titels
- O** Hoofdstuk/Nummer
- P** Video-Uitgang

A Disc Type: de CD of DVD indicatie licht op om aan te geven welke type disc wordt afgespeeld.

B Weergavefunctie: lichten op om de huidige afspeelfunctie aan te geven.

- ▶ Licht op bij normale weergave van een disc.
- ▶▶ Licht op wanneer de disc snel vooruit scant. De in-beeld aanwijzing geeft dan de gekozen snelheid aan (2x, 8x, 16x, 100x).

|| Licht op tijdens pauze van een disc.

◀◀ Licht op wanneer de disc snel vooruit scant. De in-beeld aanwijzing geeft dan de gekozen snelheid aan (2x, 8x, 16x, 100x).

C Progressive Scan: licht op wanneer het apparaat een progressive scan signaal afgeeft.

D Kinderslot: licht op wanneer het kinderslot geactiveerd is om te voorkomen dat iemand zonder code het acceptatieniveau verandert.

E Tijd: geeft de verstreken tijd aan van de lopende DVD. Bij een CD wordt de verstreken tijd van het lopende nummer aangegeven, de resterende tijd ervan, of de totale resterende tijd van de disc. Wanneer een iPod speelt, geeft de display in de bovenste regel de verstreken en de resterende tijd aan. In de onderste regel loopt informatie over het nummer: titel, album en artiest.

Opmerking: de tijduitlesing **NOE** geeft ook tekstberichten weer over de status van de DVD, waaronder 'READING' bij het laden van een disc, 'STANDBY' bij uitschakelen en 'DISC ERROR' wanneer een niet geschikte disc wordt ingelegd in de DVD.

F Videoformaat: geeft het huidige videoformaat aan.

G Bronindicaties: geven aan welke bron is gekozen.

H Herhalen: lichten op wanneer één van de herhaalfuncties in gebruik is.

I VCD Weergave: licht op wanneer de weergavefunctie voor VCD is ingeschakeld.

J Willekeurig: licht op wanneer de willekeurig afspeel functie in gebruik is.

K A-B Herhalen: licht op wanneer een specifieke passage voor herhalen gemarkeerd is.

L Programma: licht op wanneer de programmafunctie in gebruik is.

M Camerapositie: knippert wanneer meerdere cameraposities beschikbaar zijn op de lopende DVD disc.

N Titel: deze twee posities in de display geven het nummer van de lopende titel op de DVD aan.

O Hoofdstuk/nummer: tijdens het afspelen van een DVD wordt hier het nummer van het hoofdstuk aangegeven. Bij een CD wordt hier het nummer aangegeven.

P Video-Uitgang: geeft aan welke video-uitgang actief is.

Aansluitingen op de Achterzijde

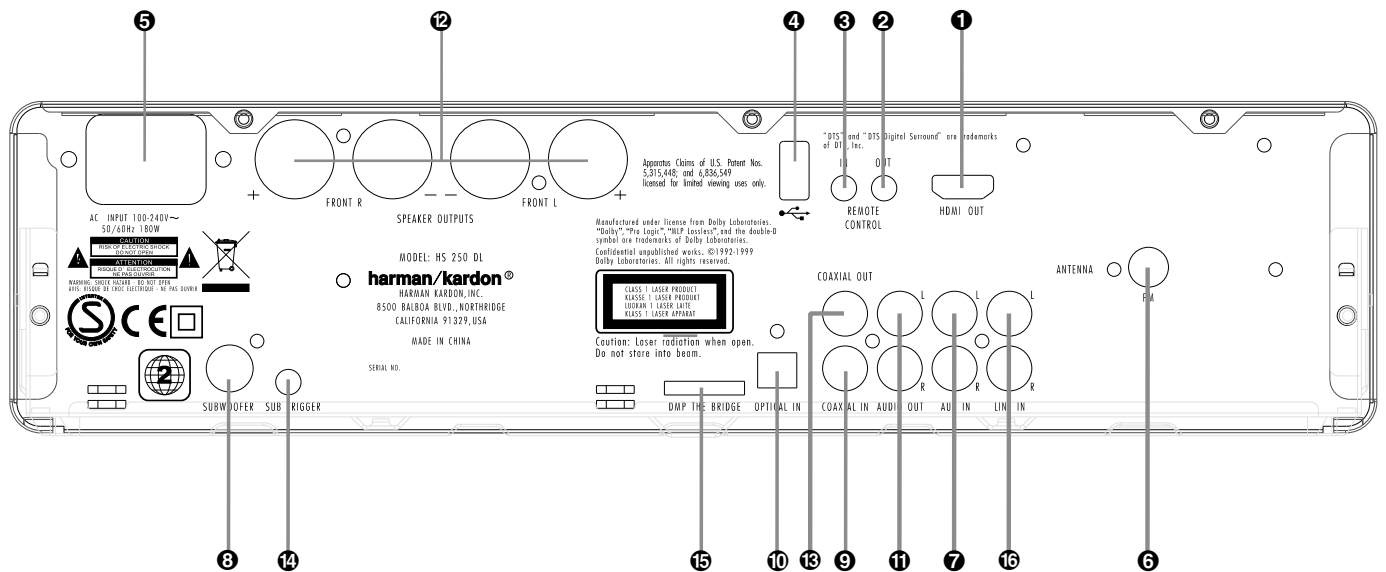

- | | | |
|---|--|---|
| <ul style="list-style-type: none"> ➊ HDMI Uitgang ➋ IR Afstandsbediening Uitgang ➌ IR Afstandsbediening Ingang ➍ USB On-The-Go Ingang ➎ Netsnoer ➏ FM Antenne | <ul style="list-style-type: none"> ➐ Audio In ➑ Subwoofer Uitgang ➒ Coax Digitale Ingang ➓ Optisch Digitale Ingang ➔ Analoge Audio Uitgangen ➖ Luidspreker Uitgangen | <ul style="list-style-type: none"> ➗ Coax Digitale Uitgang ➘ Subwoofer Trigger Uitgang ➙ DMP The Bridge ingang ➚ Analoge Audio-ingang |
|---|--|---|

➊ HDMI Uitgang: verbind deze uitgang met de HDMI ingang ➊ van het beeldscherm, met de bijgeleverde HDMI – SP-DIF – Afstandsbediening in/uit kabel.

➋ IR Afstandsbediening Uitgang: via deze aansluiting kan de IR-sensor in de receiver ook andere op afstand bediende apparaten bedienen. Verbind deze uitgang met de 'IR-IN' ingang op andere Harman Kardon of andere geschikte apparaten. Denk er aan dat deze verbinding alleen nodig is voor extra toegevoegde apparatuur aangesloten op de speler. Het is niet nodig voor besturing van het Digital Lounge systeem.

➌ Afstandsbediening IR Ingang: verbind deze ingang met de Afstandsbediening IR Uitgang ➋ van de TV met de speciale HDMI – SP-DIF Afstandsbediening in/uit kabel. Op die manier kunt u alle componenten in het systeem bedienen door de afstandsbediening alleen op de TV te richten.

➍ USB On-The-Go Ingang: deze ingang kan worden gebruikt om tijdelijk een USB apparaat aan te sluiten of een externe harddisk voor directe weergave van audio-, foto- of video-bestanden, digitale fotocamera of een USB eenheid.

➎ Netsnoer: verbind deze kabel met een wisselstroom stopcontact. Indien dit bediend wordt met een schakelaar, zorg er dan voor dat deze in aan staat.

➏ FM-Antenne: Sluit hierop de bijgeleverde FM-antenne aan.

➐ Audio In: Voor aansluiting op een lijnniveau analoge audiobron: TV, cassettespeler, MiniDisc, PC, enz.

➑ Subwoofer Uitgang: verbind deze uitgang met de SUB/LFE ingang van de subwoofer.

➒ Coax Digitale Ingang: verbind de coax digitale uitgang van een DVD-speler, HDTV-ontvanger, LD-speler, MD-speler, satellietontvanger of CD-speler met deze ingang. Het signaal kan een Dolby Digital, DTS of een standaard PCM digitaal signaal zijn.

➓ Optisch Digitale Ingang: verbind de optisch digitale uitgang van een DVD-speler, HDTV-toestel, LD-speler, MD-speler, satellietontvanger of CD-speler met deze aansluiting. Het signaal kan Dolby Digital zijn, DTS of standaard PCM digitale bron.

➗ Coax Digitale Uitgang: verbind deze uitgangen met de RECORD/INPUT aansluitingen van een optionele audiorecorder.

➘ Luidsprekers Uitgangen: verbind deze uitgangen met de juiste + en – aansluitingen van de linker en rechter luidspreker. Overeenkomstig de nieuwe CEA kleurcode is de witte aansluiting de positieve + aansluiting die verbonden wordt met de rode + aansluiting van de Links luidspreker, conform de oude codering. De rode aansluiting is de positieve + aansluiting die verbonden wordt met de rode positieve + van de Rechts luidspreker. Verbind de zwarte – aansluitingen van de het Digital Lounge systeem met de zwarte – van de luidsprekers. Zie pagina 19 voor nadere informatie over luidsprekerpolariteit.

Opmerking: meer informatie over alle audio/video aansluitingen vindt u op de volgende pagina's onder 'Opstellen en Aansluiten'.

➙ Coax Digitale Uitgang: verbind deze uitgang met de juiste digitale ingang van een digitale recorder zoals een CD-R of MiniDisc recorder.

Aansluitingen op de Achterzijde

14 Subwoofer Trigger Uitgang: verbind deze trigger uitgang met de trigger ingang van de Harman Kardon subwoofer zodat de subwoofer tegelijk met de rest van het systeem wordt in- en uitgeschakeld.

15  Digital Media Player (DMP): verbind bij uitgeschakelde Digital Lounge het ene einde van de extra Harman Kardon  met de daarvoor bestemde aansluiting en de andere zijde met een geschikte Apple iPod. Wordt nu Digital Media Player als bron gekozen, dan verschijnt de besturing en navigatie van de iPod in het beeldscherm en de bovenste en onderste regel van de **Display E**. U kunt de iPod navigeren en nummers voor weergave kiezen met ▲/▼/◀/▶ **10** op de **Enter 7**.

16 Analoge Audio-ingang: verbind deze aansluitingen met de analoge audio-uitgang op een TV-toestel of een extern audiosysteem voor analoge audioweergave.

Aansluitingen op de Achterzijde van de TV

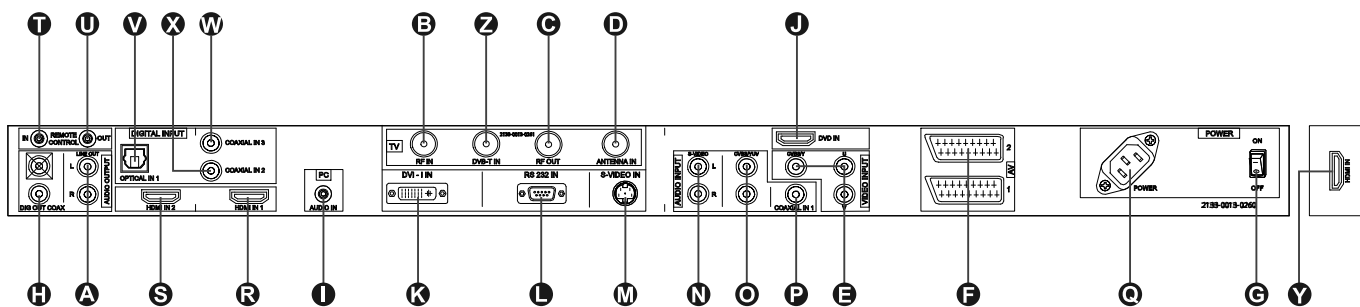

- A** Audio Uitgang
- B** RF Antenne Ingang
- C** RF Antenne Uitgang
- D** Antenne Ingang
- E** Component Video Ingang
(en Composiet Video Ingang)(CVBS/Y)
- F** Scart Aansluitingen
- G** Aan/Uit-schakelaar
- H** Coax Digitale TV Uitgang
- I** PC Audio Ingang
- J** DVD Ingang
- K** DVI Ingang
- L** RS 232 poort
- M** S-Video Ingang (YC)
- N** Audio Ingang voor S-Video
- O** Audio Ingang voor Component Video
- P** Coax Digitale Ingang 1
- Q** Lichtnet aansluiting
- R** HDMI Ingang 1
- S** HDMI Ingang 2
- T** Afstandsbediening IR Ingang
- U** Afstandsbediening IR Uitgang
- V** Optisch Digitale Ingang 1
- W** Optisch Digitale Ingang 2
- X** Optisch Digitale Ingang 3
- Y** HDMI Ingang 3 (zijdant)
- Z** DVB-T Antenne-ingang

A Audio Uitgang: deze aansluitingen hebben binnen het systeem geen directe functie. Ze voeren het interne audiosignaal van het beeldscherm, van diens tuner of een externe bron die op een andere ingang is aangesloten.

B RF Antenne Uitgang: houd de doorverbinding met de **RF Antenne Ingang C** in stand.

C RF Antenne Ingang: houd de doorverbinding met de **RF Antenne Uitgang B** in stand.

D Antenne Ingang: sluit hierop uw antenne of kabel aan.

E Component Video Ingangen (en Composiet Video Ingang): deze aansluitingen hebben geen directe functie in het systeem. Beschikt u over extra videobronnen zoals een satellietontvanger of een VCR met een component (of composiet) video-uitgang, verbind de video-uitgang daarvan dan met deze ingangen. In het TV menusysteem worden deze ingangen aangeduid met YUV voor Component Video (3 cinch aansluitingen) en CBVS voor Composiet Video (1 cinch aansluiting).

F Scart Aansluitingen: ook deze aansluitingen hebben geen directe functie binnen het systeem. Beschikt u over extra videobronnen zoals een satellietontvanger of een VCR met Scart aansluiting, gebruik dan een van beide aansluitingen. In het TV-menu worden deze aansluitingen aangeduid als AV1 en AV2.

G Aan/Uit-Schakelaar: indrukken om het beeldscherm in- of uit te schakelen.

H Coax Digitale Audio/TV Uitgang: verbind de **Coax Digital TV Ingang Q** van de DVD Receiver met deze aansluiting via de bijgeleverde SP-DIF kabel.

I PC Audio Ingang: verbind de audio-uitgang van een computer die is verbonden met de **DVI Ingang K** met deze aansluiting.

J DVD Ingang: verbind de **HDMI Uitgang S** van de DVD Receiver met deze aansluiting via de bijgeleverde HDMI kabel.

K DVI Ingang: verbind deze aansluiting met de DVI Uitgang van een PC of de DVI of HDMI uitgang (via HDMI/DVI adapterkabel) van een digitale bron. Denk er aan dat voor analoge tweekanalen weergave van deze bron ook de audio-uitgang van de bron dient te worden verbonden met de **PC Audio Ingang I** van het beeldscherm. Deze ingang kan ook worden verbonden met uw digitale settop box, satellietontvanger of andere videobron met een DVI uitgang. Heeft uw videobron alleen een HDMI aansluiting gebruik dan de bijgeleverde HDMI – DVI adapter. Nadere informatie op pagina 19.

L RS-232 Poort: deze aansluiting kan worden gebruikt om het beeldscherm te besturen via een tweeweg RS-232 seriële verbinding met een geschikte computer of programmeerbare systeem afstandsbediening. Vanwege de complexiteit van het programmeren van RS-232 commando's raden we u dringend aan de toepassing van deze poort voor besturingsdoeleinden over te laten aan een getrainde en gekwalificeerde technicus. Deze aansluiting kan ook worden verbonden met een computer om de software en het besturingsysteem van het beeldscherm op te waarderen zodra een upgrade beschikbaar komt.

Aansluitingen op de Achterzijde van de TV

M S-Video Ingang: deze ingang heeft geen directe functie binnen het systeem. Gebruikt u extra videobronnen zoals een satellietontvanger of VCR met een S-Video uitgang, verbind deze dan met deze ingang. In het TV menustelsel wordt deze ingang aangegeven als YC.

N Audio Ingang voor S-Video: wanneer u extra videobronnen heeft aangesloten op de S-Video Ingang **M** sluit u de audio-uitgang van die bron op deze ingang aan.

O Audio Ingang voor Component Video: wanneer u extra videobronnen heeft aangesloten op de Component Video Ingang **E** sluit u de audio-uitgang van die bron op deze ingang aan.

P Coax Digitale Ingang 1: deze aansluiting heeft geen directe functie binnen het systeem. Verbindt u deze met de coax digitale uitgang van een bron, dan wordt het signaal doorgelust naar de **Analoge Uitgang A** en de **Digitale Uitgang H** van het beeldscherm, zodra deze bron gecombineerd met de SFDIF ingang op het beeldscherm wordt gekozen. Denk er aan dat alleen PCM-signalen (44,1 / 48 / 96 kHz) worden geaccepteerd (en omgezet naar 48 kHz naar de digitale uitgang van de TV) en dat alle andere worden uitgeschakeld.

Q Lichtnet aansluiting: verbind het netsnoer met deze aansluiting zodra de installatie is voltooid.

R HDMI Ingang 1: voor aansluiting van elk high-definition videoapparaat met een uitgang van 1080p.

S HDMI Ingang 2: voor aansluiting van elk high-definition videoapparaat met een uitgang van 1080p.

T Afstandsbediening IR Ingang: wanneer u de afstandsbediening op de Bron/DVD eenheid wilt richten om het gehele systeem te bedienen, verbindt u één einde van de bijgeleverde gecombineerde HDMI/coax digitale afstandsbedieningskabel met deze ingang en het andere einde met de Afstandsbediening IR Uitgang op de Bron/DVD eenheid.

U Afstandsbediening IR Uitgang: wanneer u de afstandsbediening op de TV wilt richten om het gehele systeem te bedienen, verbindt u één einde van de bijgeleverde gecombineerde HDMI/coax digitale afstandsbedieningskabel met deze uitgang en het andere einde met de Afstandsbediening IR Uitgang op de Bron/DVD eenheid.

V Optisch Digitale Audio Ingang 1: verbind elke gewenste bron met een Optisch Digitale Uitgang voor Audio met deze ingang. Het digitale signaal wordt via de Coax Digitale Audio/TV Uitgang **H** op de TV naar de Bron/DVD-eenheid gestuurd.

W Coax Digitale Audio Ingang 2: verbind elke gewenste bron met een Coax Digitale Uitgang voor Audio met deze ingang. Het digitale signaal wordt via de Coax Digitale Audio/TV Uitgang **H** op de TV naar de Bron/DVD-eenheid gestuurd.

X Coax Digitale Audio Ingang 3: verbind elke gewenste bron met een Coax Digitale Uitgang voor Audio met deze ingang. Het digitale signaal wordt via de Coax Digitale Audio/TV Uitgang **H** op de TV naar de Bron/DVD-eenheid gestuurd.

Y HDMI Ingang 3 (zijkant van de TV): verbind elk gewenst high-definition videoapparaat met een 720p of 1080i uitgang met deze ingang.

Z DVB-T Antenne-ingang: verbind uw DVB-T buitenantenne of kamerantenne met deze ingang.

Afstandsbediening

- 1 Systeem In/Bronkeuze
- 2 Uitschakelen
- 3 Ondertitels
- 4 Titels
- 5 Camerapositie
- 6 Audio
- 7 Enter
- 8 Uitwerptoets
- 9 Opzet/In-Beeld display
- 10 Setup
- 11 INFO
- 12 Disc Menu/Teletekst
- 13 Pauze
- 14 Status/Mix/EPG
- 15 Skip/Step (voorgaande)
- 16 Skip/Step (volgende)
- 17 Weergave
- 18 Zoeken (achteruit)
- 19 Stop
- 20 Zoeken/Langzaam (vooruit)
- 21 Audio Systeem In/Bronkeuze
- 22 Voorkeuzetoetsen
- 23 Zoom
- 24 Afspeellijst
- 25 Willekeurig
- 26 Programmeren
- 27 Volume Hoger/Lager
- 28 Verlichting
- 29 Cijfertoetsen
- 30 Herhalen
- 31 Wissen
- 32 In-Beeld Display (OSD)
- 33 IR Zender
- 34 Beeldformaat
- 35 Beeldscherm in/uitschakelen
- 36 Info
- 37 Teletekst
- 38 Beeld-in-Beeld
- 39 Functie

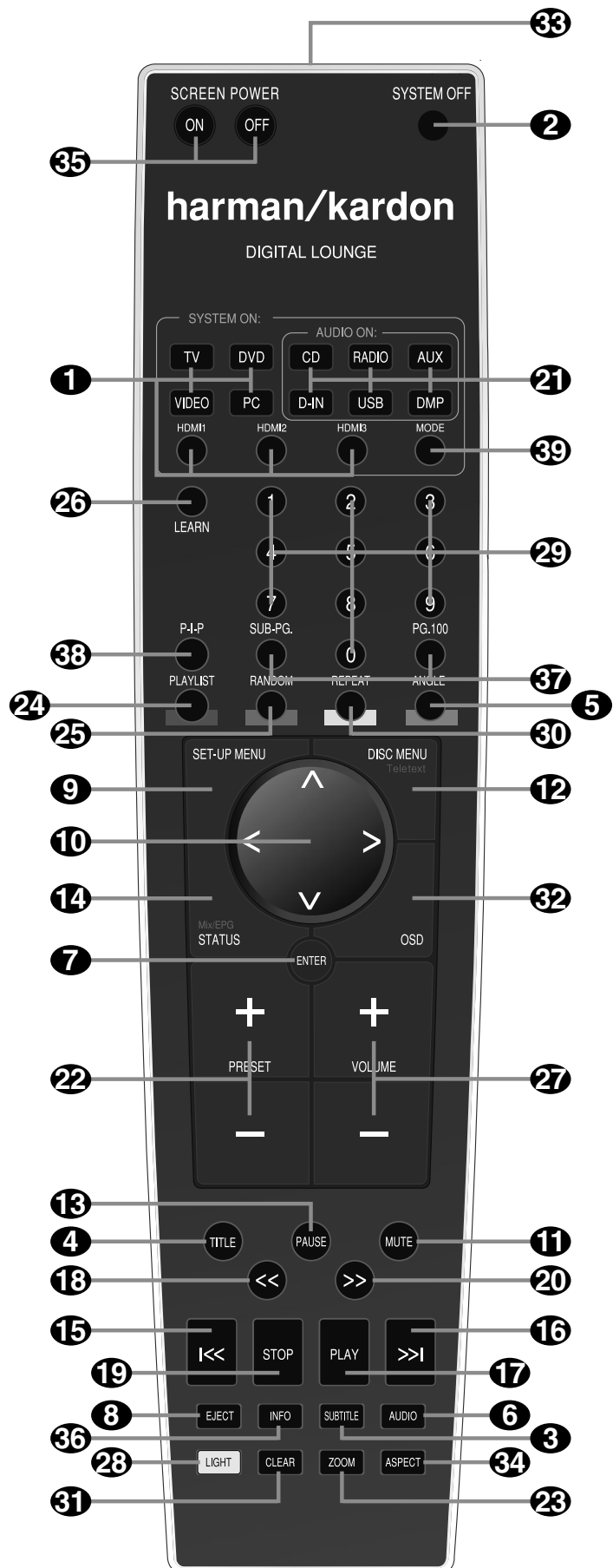

Afstandsbediening

1 **Systeem In/Bronkeuze:** door op één van deze toetsen te drukken, worden drie acties tegelijk uitgevoerd in het geval de bron ook vereist dat het beeldscherm wordt geactiveerd. Eerst wordt het systeem ingeschakeld indien dit nog niet aan staat. Vervolgens kiest "DVD" de speler als bron en de andere toetsen kiezen TV IN als bron op de receiver terwijl het beeldscherm altijd op de laatst gebruikte bron wordt ingeschakeld. Staat het systeem al aan dan kiest TV de TV-tuner als bron, DVD de HDMI-ingang en VIDEO schakelt tussen de analoge ingangen van het beeldscherm, terwijl PC schakelt via de RGB-DVI of de digitale DVI ingang. Tenslotte schakelt het indrukken van één van deze toetsen de afstandsbediening om zodat de gekozen bron (TV, VIDEO en PC het beeldscherm, overige de receiver) wordt bestuurd.

2 **Uitschakelen:** Schakelt het HS systeem in de standby functie.

3 **Ondertitels:** indrukken tijdens het afspelen van een DVD om de ondertitels in of uit te schakelen.

4 **Titels:** tijdens het afspelen indrukken om de speler naar het eerste deel van de disc terug te laten gaan.

5 **Camerapositie:** indrukken om verschillende cameraposities op een DVD op te roepen. Werkt alleen wanneer de DVD meerdere posities bevat. Ook voor het roteren van JPEG beelden.

6 **Audio:** roept de verschillende talen geluid op (indien op de ingelede DVD beschikbaar).

7 **Enter:** indrukken om een instelling of optie te activeren.

8 **Uitwerpen:** indrukken om de disc uit te kunnen nemen.

9 **Setup:** deze toets heeft meerdere functies. In de TV-functie (druk op TV **1**) voordat u op Setup **9** drukt) geeft het toegang tot het TV-Setup menu waarin de beeldinstellingen voor elke individuele ingang worden gemaakt. In elke andere functie (druk op een andere Bronkeuze **1** of **21**) voordat u op Setup **9** drukt) wordt het Setup menu van de DVD Receiver geopend. Indrukken om het In-Beeld Display menu te openen.

10 (**◀/▶/▲/▼**): verplaatst de cursor in het menu.

11 **Muting:** schakelt het geluid uit.

12 **Disc Menu/Teletekst:** brengt tijdens afspelen het actuele DVD menu in beeld. Bij het afspelen van discs met JPEG beelden op deze toets drukken om een overzicht (thumbnails) op te roepen.

In de TV-functie activeert deze toets de Teletekst functie; nogmaals indrukken voegt het TV-beeld in gesplitst beeld toe.

Wanneer alleen teletekst zichtbaar is, drukt u op **STATUS/MIX/EPG** **14** om teletekst en het TV-beeld te mengen.

13 **Pause:** geeft stilstaand beeld (bij DVD/VCD) en pauzeert de weergave van CD tijdens afspelen. Nogmaals indrukken om verder te gaan.

14 **Status/Mix/EPG:** roept vanuit weergave de balk met in-beeld aanwijzingen op. Kies de gewenste optie met de pijltoetsen. Is een symbool gemarkeerd, activeer de functie dan met ENTER op de afstandsbediening.

In de DVB-T TV functie roept deze toets de Elektronische Programma Gids (EPG) op waarin u een overzicht vindt van de programma's van de dag of de week (afhankelijk van waar u woont en de zender). In de analoge TV-functie wordt door op deze toets te drukken de teletekstinformatie over het TV-beeld heen geprojecteerd.

15 **Skip/Step ◀◀ (voorgaande):** indrukken om terug te gaan naar het begin van het lopende nummer. Direct nogmaals indrukken om naar het begin van het voorafgaande nummer te gaan. Na op PAUZE gedrukt te hebben zal het beeld telkens als op deze toets gedrukt wordt een beeldje terug gaan.

16 **Skip/Step ▶▶ (volgende):** indrukken om verder te gaan naar het begin van het volgende nummer. Na op PAUZE gedrukt te hebben zal het beeld telkens als op deze toets gedrukt wordt een beeldje verder gaan.

17 **Weergave:** start het afspelen. Sluit zonnig eerste de lade.

18 **Zoeken/Langzaam ◀◀ (achteruit):** zoekt vanuit weergave achteruit op de disc. zoekt vanuit weergave achteruit op de disc. Telkens wanneer op deze toets wordt gedrukt verandert de snelheid als wordt aangegeven door een aantal pijltjes rechtsboven in beeld.

Na het indrukken van PAUZE verandert na elk druk op deze toets de vertraagde snelheid als aangegeven door de pijltjes rechtsboven in beeld.

19 **Stop:** stopt het afspelen van de disc. Drukt u tijdens afspelen op STOP en dan op PLAY, dan vervolgt de disc vanaf dezelfde plaats waar deze was gestopt (resume-functie). Drukt u tweemaal op STOP en dan op PLAY, dan start de disc weer opnieuw.

20 **Zoeken/Langzaam ▶▶ (vooruit):** zoekt vanuit weergave vooruit op de disc. Telkens wanneer op deze toets wordt gedrukt verandert de snelheid als wordt aangegeven door een aantal pijltjes rechtsboven in beeld.

Na het indrukken van PAUZE verandert na elk druk op deze toets de vertraagde snelheid als aangegeven door de pijltjes rechtsboven in beeld.

21 **Audio Systeem In/Bronkeuze:** door op één van deze toetsen te drukken, worden drie acties tegelijk uitgevoerd in het geval het voor de bron NIET nodig is dat ook het beeldscherm wordt geactiveerd. Eerst wordt het systeem ingeschakeld indien dit nog niet aan staat, maar het beeldscherm niet. Vervolgens wordt de gewenste bron, bepaald door de toets die werd ingedrukt, geactiveerd. Tenslotte schakelt het indrukken van één van deze toetsen de afstandsbediening om zodat de gekozen bron wordt bestuurd. Bij uitsluitend audiobronnen kan het beeldscherm met **Beeldscherm In/Uit** **35** tijdelijk worden in- of uitgeschakeld.

22 **Voorkeurposities:** indrukken van deze toetsen in de JPEG functie schakelt naar het voorgaande of het volgende beeld. In de TV functie schakelt deze toets door de beschikbare TV-zenders. Bij DivX films schakelt de toets telkens 10 minuten voor- of achteruit.

23 **Zoomfunctie:** bij het afspelen van een DVD of VCD drukt u op deze toets om in te zoomen. De zoomfunctie heeft 4 posities, elk groter dan de voorgaande. Schakel door alle zoomfuncties om naar normaal beeld terug te gaan. Bij het kijken naar high definition materiaal is de zoomfunctie niet beschikbaar.

24 **Afspeellijst:** indrukken om de volgorde van weergave van de disc te veranderen.

25 **Willekeurig:** indrukken om alle nummers in willekeurige volgorde af te spelen.

26 **Programmeren:** indrukken om het programmeren van codes van andere afstandsbedieningen in de afstandsbediening van de Digital Lounge's te starten. Zie pagina 41 voor nadere informatie over het programmeren van de afstandsbediening.

27 **Volume Hoger/Lager:** Activeert vertraagd afspelen bij DVD of VCD.

28 **Verlichting:** indrukken om de toetsen van de afstandsbediening te verlichten.

29 **Cijfertoetsen:** indrukken om cijfers in te voeren.

30 **Herhalen:** indrukken om het herhaalmenu op te roepen. Er kan een hoofdstuk, een nummer of de gehele disc worden herhaald.

Afstandsbediening

31 Wissen: indrukken om de display balk uit beeld te laten verdwijnen.

32 In-Beeld Display: deze toets heeft meerdere functies. In de TV-functie (druk op **TV 1** voordat u op **Setup 9** drukt) geeft het toegang tot het TV In-Beeld (OSD) menu waarin de video ingangskeuze kan worden gemaakt. In elke andere functie (druk op een andere **Bronkeuze 1** of **21** voordat u op **Setup 9** drukt) wordt het In-Beeld menu van de DVD Receiver geopend.

33 IR Sensor: richt deze sensor op het Digital Lounge systeem wanneer u op de afstandsbediening een toets indrukt om er zeker van te zijn dat de bevelen correct worden ontvangen.

34 Beeldformaat: druk op deze toets om door de beschikbare beeldformaten te schakelen. De standaard instelling is Fill All.

35 Beeldscherm In/Uitschakelen: gebruik deze toetsen om het beeldscherm tijdelijk in of uit te schakelen bij het luisteren naar uitsluitend audiobronnen. Dit kan handig zijn om door de inhoud van een MP3 disc of draagbare harddisk te scrollen.

36 Info: indrukken voor gedetailleerde informatie over de lopende disc (video/audio bit rate, beeldverhouding en andere) plus de huidige instellingen van de speler. Nogmaals indrukken om het menu te laten verdwijnen.

37 Teletekst: druk op deze toetsen wanneer Teletekst is geactiveerd (met **12**) om de verschillende Teletekst functies te kiezen. Druk altijd op 100 om het hoofdmenu van Teletekst op te roepen. Druk op **Sub Page** om door de subpagina's te schakelen.

38 Beeld-in-Beeld: druk eenmaal op deze toets om de Beeld-in-Beeld functie te activeren. Nogmaals indrukken om de splitscreen functie te activeren.

Opmerking: wanneer Beeld-in-Beeld is geactiveerd kan het hoofdbeeld worden gekozen met de **Cijfer-toetsen 29** (wanneer TV de bron is) en het secundaire beeld met **PRESET 22**. Door op **PC of Video** te drukken schakelt u door alle PC- en videobronnen als secundair beeld.

39 Functies: hiermee kunt u de afstandsbediening naar een andere functie omschakelen zodat deze een ander apparaat bedient zonder dat als bron te kiezen. Telkens wanneer u op de toets drukt verandert de functie van de afstandsbediening in deze volgorde: TV, DVD, VIDEO, PC, HDMI 1, HDMI 2 en HDMI 3, waarna weer naar TV wordt teruggekeerd. Desbetreffende bronkeuze licht op om deze functie aan te geven.

Belangrijk: bij het schakelen door de verschillende resoluties is het belangrijk er op te letten dat het beeldscherm is verbonden via een HDMI of Component kabel, anders krijgt u geen beeld in de progressive of de HD functies. Denk er aan dat via HDMI de Standaard interlaced signalen (480/576i) niet verschijnen.

Belangrijke opmerkingen

De grote systeem afstandsbediening bevat verschillende toetsen die meer dan één functie hebben. **Setup 9** is daarvan een goed voorbeeld. Hiermee heeft u toegang tot het setup menu van de TV en het setup menu van de DVD Receiver. De uiteindelijke functie van de toets wordt bepaald door de toets die daarvoor werd ingedrukt. Door eerst op TV, VIDEO of PC **Bronkeuze 1** en dan op **Setup 9** activeert het TV Setup Menu. Door op andere **Bronkeuze 1 21** te drukken wordt het Setup Menu van de DVD Receiver opgeroepen.

U kunt het systeem op twee manieren inschakelen. Voor bronnen waarbij het beeldscherm nodig is (TV, DVD, VIDEO of PC) drukt u op één

Systeem In/Bronkeuze 1 om het complete systeem in te schakelen.

Voor die bronnen die geen beeldscherm nodig hebben (CD, RADIO, AUX, D-IN, USB 1 en USB 2) activeert het indrukken van **Audio Systeem In/Bronkeuze 21** de DVD Receiver en de luidsprekers, maar het beeldscherm blijft in standby. In die functie kan het beeldscherm tijdelijk worden in- en uitgeschakeld met **Beeldscherm In/Uitschakelen 35**.

Om de afstandsbediening goed te laten werken is het belangrijk de DVD Receiver NIET in- of uit te schakelen met de **Netschakelaar 2** op de voorzijde, maar met Systeem In **1 21** en Systeem Uit **2** op de afstandsbediening.

System Afstandsbediening

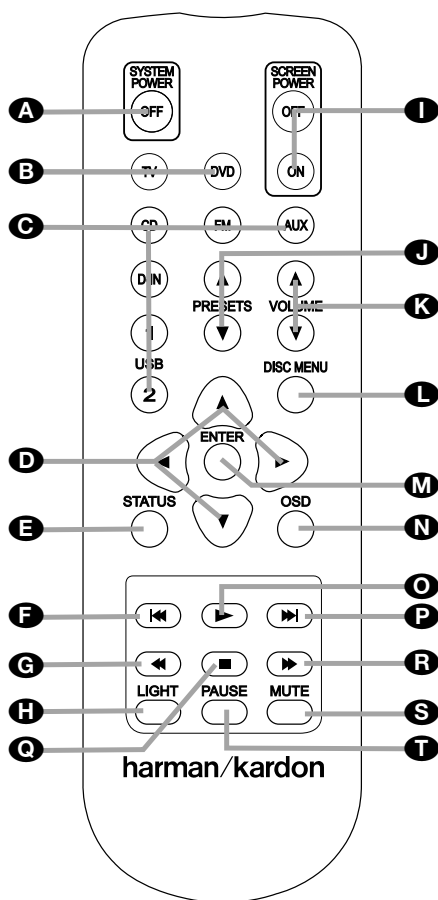

- A** Uitschakelen
- B** Systeem In/Bronkeuze
- C** Audio Systeem In/Bronkeuze
- D** Pijltoetsen
- E** Status
- F** Skip/Stap (voorafgaande)
- G** Zoeken/Vertraagd Achteruit
- H** Verlichting
- I** Beeldscherm In/Uit
- J** Voorkeuze
- K** Volume
- L** Discmenu
- M** Enter
- N** In-Beeld Menu
- O** Weergave
- P** Skip/Stap (volgende)
- Q** Stop
- R** Zoeken/Vertraagd vooruit
- S** Geluid uit
- T** Pauze

A Uitschakelen: schakelt het systeem in standby.

B Systeem In/Bronkeuze: door op één van deze toetsen te drukken, worden drie acties tegelijk uitgevoerd in het geval de bron ook vereist dat het beeldscherm wordt geactiveerd. Eerst wordt het systeem ingeschakeld indien dit nog niet aan staat. Vervolgens wordt op de receiver de bron gekozen die de toets aangeeft, terwijl het beeldscherm altijd inschakelt op de laatst gebruikte bron. Tenslotte schakelt het de afstandsbediening om zodat de gekozen bron wordt bestuurd.

C Audio Systeem In/Bronkeuze: door op één van deze toetsen te drukken, worden drie acties tegelijk uitgevoerd in het geval het voor de bron NIET nodig is dat ook het beeldscherm wordt geactiveerd. Eerst wordt het systeem ingeschakeld indien dit nog niet aan staat, maar het beeldscherm niet. Vervolgens wordt de gewenste bron, bepaald door de toets die werd ingedrukt, geactiveerd. Tenslotte schakelt het indrukken van één van deze toetsen de afstandsbediening om zodat de gekozen bron wordt bestuurd. Bij uitsluitend audiobronnen kan het beeldscherm met **Beeldscherm In/Uit** **I** 35 tijdelijk worden in- of uitgeschakeld.

D (◀/▶/▲/▼): verplaatst de cursor in het menu.

E Status: roept vanuit weergave de balk met in-beeld aanwijzingen op. Kies de gewenste optie met de pijltoetsen. Is een symbool gemarkeerd, activeer de functie dan met ENTER op de afstandsbediening.

F Skip/Stap (voorafgaande): indrukken om terug te gaan naar het begin van het lopende nummer. Direct nogmaals indrukken om naar het begin van het voorafgaande nummer te gaan. Na op PAUZE gedrukt te hebben zal het beeld telkens als op deze toets gedrukt wordt een beeldje terug gaan.

G Zoeken/Langzaam (achteruit): zoekt vanuit weergave achteruit op de disc. zoekt vanuit weergave achteruit op de disc. Telkens wanneer op deze toets wordt gedrukt verandert de snelheid als wordt aangegeven door een aantal pijltjes rechtsboven in beeld. Na het indrukken van PAUZE verandert na elk druk op deze toets de vertraagde snelheid als aangegeven door de pijltjes rechtsboven in beeld.

H Verlichting: indrukken om de toetsen van de afstandsbediening te verlichten.

I Beeldscherm In/Uit: gebruik deze toetsen om het beeldscherm tijdelijk in of uit te schakelen bij het luisteren naar uitsluitend audiobronnen. Dit kan handig zijn om door de inhoud van een MP3 disc of draagbare harddisk te scrollen.

J Voorkeursopties: indrukken van deze toetsen in de JPEG functie schakelt naar het voorgaande of het volgende beeld. In de TV functie schakelt deze toets door de beschikbare TV-zenders. Bij DivX films schakelt de toets telkens 10 minuten voor- of achteruit.

K Volume: verhoogt of verlaagt het afspeelniveau.

L Disc Menu: brengt tijdens afspelen het actuele DVD menu in beeld. Bij het afspelen van discs met JPEG beelden op deze toets drukken om een overzicht (thumbnails) op te roepen.

M Enter: indrukken om een instelling of optie te activeren.

N In-Beeld Menu: indrukken om het In-Beeld Display menu te openen.

O Weergave: start het afspelen. Sluit zonnodig eerste de lade.

P Skip/Stap (volgende): indrukken om verder te gaan naar het begin van het volgende nummer. Na op PAUZE gedrukt te hebben zal het beeld telkens als op deze toets gedrukt wordt een beeldje verder gaan.

Q Stop: stopt het afspelen van de disc. Drukt u tijdens afspelen op STOP en dan op PLAY, dan vervolgt de disc vanaf dezelfde plaats waar deze was gestopt (resume-functie). Drukt u tweemaal op STOP en dan op PLAY, dan start de disc weer opnieuw.

R Zoeken/Vertraagd Vooruit: zoekt vanuit weergave vooruit op de disc. Telkens wanneer op deze toets wordt gedrukt verandert de snelheid als wordt aangegeven door een aantal pijltjes rechtsboven in beeld.

Na het indrukken van PAUZE verandert na elk druk op deze toets de vertraagde snelheid als aangegeven door de pijltjes rechtsboven in beeld.

S Muting: schakelt het geluid uit.

T Pauze: geeft stilstaand beeld (bij DVD/VCD) en pauzeert de weergave van CD tijdens afspelen. Nogmaals indrukken om verder te gaan.

Basisinformatie

Over deze handleiding

- De soort functies die beschikbaar zijn worden voornamelijk bepaald door de eigenschappen van de disc zelf. In sommige gevallen kunnen die zelfs afwijken van hetgeen wat hier in deze handleiding is beschreven. In zo'n geval volgt u gewoon de aanwijzingen in beeld op. Deze handleiding behandelt uitsluitend de basisfuncties.
- In sommige gevallen verschijnt het symbool  in beeld, om aan te geven dat de in deze handleiding beschreven functie op de ingelegde disc niet beschikbaar is.
- In-beeld en display aanwijzingen in deze handleiding zijn alleen voor de duidelijkheid gegeven en de werkelijke aanwijzingen kunnen er anders uitzien.

Omgaan met discs

- Houd discs bij voorkeur bij de rand vast om vingerafdrukken te voorkomen.
- Plak nooit stickers of etiketten op de discs. Mocht er lijm of iets dergelijks op de disc achterblijven, verwijder dat dan voor het afspelen.

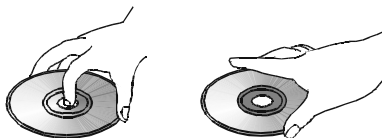

- Leg discs nooit in direct zonlicht of in de buurt van warmtebronnen en laat ze ook niet los in de auto slingeren, gezien de hoge temperaturen die in een geparkeerde auto kunnen voorkomen.
- Berg de disc na het afspelen direct weer op.
- Schrijf nooit op het etiket van een disc, daar de beschermlaag zeer dun is.
- Buig de disc niet en voorkom dat deze valt.

Schoonmaken

- Houd discs schoon door met een zachte droge doek van het centrum naar de rand te vegen.
- Gebruik nooit oplossende vloeistoffen zoals benzine, terpentijn, en dergelijke om een disc schoon te maken en evenmin antistatische sprays die voor LP's is bedoeld.

Inleggen discs

- Leg niet meer dan één disc in de lade.
- Leg de disc met het etiket naar boven.
- Probeer nooit de lade te sluiten wanneer de disc scheef in de lade ligt.

Regiocode

HS spelers en discs zijn voorzien van een regionale code die bepaalt in welke regio de disc wel of niet kan worden afgespeeld. Wanneer de regiocode van een disc niet overeenkomt met die van uw speler zal de disc niet kunnen worden afgespeeld. De aanwijzing "REGION ERR" (regiofout) verschijnt in de display. De regiocode van uw speler vindt u op de achterzijde en op de verpakking.

Belangrijke uitgangspunten

De LCD voldoet aan de hoogste kwaliteitseisen en is gecontroleerd op defecte pixels. Ondanks de grote zorg die aan de productie van het beeldscherm is besteed, kan niet worden uitgesloten dat enkele pixels niet werken.

Wij vragen uw begrip voor het feit dat zulke defecten, vooropgesteld dat deze binnen de grenzen van de standaard vallen, niet beschouwd kunnen worden als een apparaat defect dat onder de garantie valt.

Na langdurig gebruik als PC-scherm kan een schaduw in beeld verschijnen net als bij elk TV-toestel. Dit verschijnsel kan bij LCD-schermen worden gereduceerd door de volgende punten in acht te nemen:

- Laat geen stilstaand beeld langdurig in beeld staan
- Gebruik zoveel mogelijk het volle beeldscherm (16:9)
- Activeer de schermbeveiliging
- Toon zoveel mogelijk bewegende beelden
- Schakel het beeld altijd uit wanneer het niet nodig is
- Werk altijd met gematigde helderheid en contrast

Onder slechte omstandigheden kan het beeldscherm brommen. Deze brom wordt doorgaans veroorzaakt door de netspanning en de aanwezigheid van verschillende aardpunten, waardoor aardlussen ontstaan. Een remedie is een aardscheiding tussen de inkomende antennekabel en de antenne-ingang van het beeldscherm. Dit soort filters zijn in de handel verkrijgbaar in de vorm van een kleine adapterplug.

Wanneer uw beeldscherm is verbonden met een externe antenne, dient deze laatste geaard te worden als bescherming tegen elektrische schokken en statische oplading. Deze aardleiding dient aan de plaatselijk voorschriften te voldoen.

Bij gebruik als PC-scherm raden we om ergonomische redenen het gebruik van rode of blauwe karakters tegen een donkere achtergrond aan.

Om geïrriteerde ogen te vermijden is het belangrijk een optimale kijkafstand aan te houden, die ca. vijf tot zes maal de diagonaal van het beeldscherm bedraagt. Het omgevingslicht dient sterk genoeg te zijn om ook te kunnen lezen. Te weinig licht spant de ogen te zeer in door het contrast tussen licht en donker in het beeld.

Schoonmaken

Voordat u begint met schoonmaken het apparaat uitschakelen en de stekker uit het stopcontact nemen.

Beeldscherm

Het Harman Kardon Digital Lounge beeldscherm wordt geleverd met een speciale schoonmaakset waarmee schoongemaakt kan worden zonder het scherm noch de glanzende afwerking te beschadigen. Gebruik uitsluitend een mild reinigingsmiddel en een zachte doek. Gebruik nooit schuurmiddelen!

Behuizing

De schoonmaakset kan tevens worden gebruikt om de behuizing van het beeldscherm te leveren. Gebruik nooit chemische middelen of oplossende vloeistoffen voor de behuizing om te voorkomen dat de behuizing wordt beschadigd.

Wanneer u de buitenzijde schoonmaakt met een vochtige doek kunnen druppels water in het inwendige doordringen en defecten veroorzaken. Gebruik een stofzuiger met een zachte borstel voor het reinigen van de ventilatiesleuven.

Installeren en Aansluiten

Belangrijk

Maak vooral de Harman Kardon Digital Lounge Toebehoren set open voordat u een van de andere componenten uitpakt. De set bevat twee paar handschoenen die worden gebruikt om het LCD-scherm zonder het te beschadigen of er vingerafdrukken op achter te laten.

Na het uitpakken van de verschillende systeemcomponenten plaatst u ze op een vlakke en stevige ondergrond die het gewicht kan dragen. Daarna maakt u de nodige verbindingen aan de audio- en video-apparatuur.

Aansluiten apparatuur

Wij raden u aan de bijgevoegde kabels te gebruiken voor het aansluiten van de bronnen en hoogwaardige kabels voor externe apparatuur om de integriteit van de signalen te verzekeren.

Het is een goede gewoonte om bij het maken of veranderen van de verbindingen tussen audio-apparatuur of luidsprekers altijd de stekker uit het stopcontact te nemen. Daarmee wordt voorkomen dat er onbedoeld een schakelpuls o.i.d. naar de luidsprekers gaat, waardoor deze beschadigd zouden kunnen worden.

Het maken van de verbindingen tussen het Digital Lounge systeem geschiedt in vijf eenvoudige stappen.

1. Sluit de luidsprekers aan op de luidsprekeruitgangen **12**.

Kabel die door een muur gaat dient van een keurmerk voorzien te zijn, ten teken dat deze aan alle eisen voldoet. Wend u zonnig tot uw installateur of een erkend elektricien die op de hoogte is van de plaatselijke bouwvoorschriften met vragen over kabel die door de muur wordt gevoerd.

Bij het aansluiten van de luidsprekerkabels op de juiste polariteit letten. Merk op dat de positieve (+) pool van elke luidsprekeruitgang een specifieke kleurcode draagt. De meeste luidsprekers maken echter gebruik van een rode aansluiting voor de plus (+). Verbind de zwarte negatieve (-) pool van de luidsprekers met de zwarte aansluitingen op de versterker.

Gebruik ook bij voorkeur identieke kabellengten voor het aansluiten van de luidsprekerparen. Gebruik bijvoorbeeld dezelfde lengte voor de luidsprekers linksvoor en rechtsvoor en voor surround links en surround rechts, ook als de luidsprekers op verschillende afstanden van de Digital Lounge systeem controller.

2. Een subwoofer wordt aangesloten via een lijn-niveau audio-aansluiting van de **Subwoofer Uitgang 3** naar de lijn-niveau SUB ingang (paars) op de subwoofer. Verbind ook de **Subwoofer Trigger Uitgang 16** met de Trigger ingang van de subwoofer.

3. Sluit de bijgeleverde FM-antenne aan op FM (75 ohm) ingang **6**. De FM-antenne kan een externe dakantenne, een draadantenne binnenshuis zijn, of een aansluiting op het kabelsysteem. Als de antenne is aangesloten via een lintkabel van 300 ohm, dient een 300 ohm/75 ohm adapter gebruikt te worden.

4. Uw systeem wordt geleverd met een gecombineerde HDMI/SP-DIF/Afstandsbediening in/uit kabel om een digitale videoverbinding via HDMI te maken en een digitale audioverbinding van de TV naar de DVD-receiver. Verbind het ene einde van de HDMI kabel met de **HDMI Uitgang 1** van de receiver en het andere einde met de **HDMI Ingang 1** van het beeldscherm. Verbind de Coax Digitale plug aan de ene zijde van de kabel met de **Coax Digitale Ingang 9** van de receiver en het andere einde met de **Coax Digitale Uitgang 11** van het beeldscherm.

Verbind het ene einde van de afstandsbediening (enkelvoudige pen) met de Afstandsbediening Ingang van het beeldscherm en de andere zijde met de Afstandsbediening Ingang van de DVD Receiver. Denk eraan dat het afstandsbedienings-signaal beide kanten op kan. Vindt u het handig om zowel het beeldscherm als de receiver te bedienen door de afstandsbediening op het beeldscherm te richten, verbind de afstandsbedieningskabel dan met de Afstandsbediening Uitgang van het beeldscherm en de Afstandsbedienings Ingang van de receiver. Vindt u het handiger om de afstandsbediening op de receiver te richten om zowel beeldscherm als receiver te bedienen, verbind dan de afstandsbedieningskabel met de Afstandsbedienings Uitgang van de receiver en de Afstandsbedienings Ingang van het beeldscherm.

5. Wanneer u een standaard analoge TV-antenne gebruikt, verbindt u deze met de Antenne-ingang **10** op de achterzijde van het beeldscherm. Gebruikt u een DVB-T antenne, verbind deze dan met de DVB-T Ingang **2** op de achterzijde van het beeldscherm.

Alle noodzakelijke verbindingen zijn nu gemaakt. Wilt u nog andere bronnen aansluiten, lees dan de volgende paragrafen. Zo niet, dan gaat u verder met het volgende hoofdstuk van de handleiding.

Settop Box of Kabelbox Verbindingen

Wanneer u geen antenne gebruikt maar een settop box of een kabelbox om naar TV te kijken, volg dan onderstaande aanwijzingen op om deze aan te sluiten.

SCART

Wanneer u de settop of kabelbox op het systeem wilt aansluiten via een Scart kabel, sluit de Scart kabel dan aan op de uitgang van de settop of kabelbox en op één van de beide **Scart Ingangen 7** op de achterzijde van het beeldscherm.

YUV/Component

Wanneer u de settop of kabelbox op het systeem wilt aansluiten via een YUV of Component kabel, sluit de YUV uitgangen van de settop of kabelbox dan aan op de **YUV Ingang 8** op de achterzijde van het beeldscherm. Tevens verbindt u de analoge Audio Uitgang van de box met Audio Ingang van de **Component Video Ingang 10** op de achterzijde van het beeldscherm. Ook kunt u de digitale uitgang van de box verbinden met de **Coax Digitale Ingang 9**.

S-Video

Wanneer u de settop of kabelbox op het systeem wilt aansluiten via een S-Video kabel, sluit de S-Video uitgang van de settop of kabelbox dan aan op de **S-Video Ingang 11** op de achterzijde van het beeldscherm. Tevens verbindt u de analoge Audio Uitgang van de box met Audio Ingang van de **S-Video Ingang 12** op de achterzijde van het beeldscherm. Ook kunt u de digitale uitgang van de box verbinden met de **Coax Digitale Ingang 9**.

Composiet

Wanneer u de settop of kabelbox op het systeem wilt aansluiten via een Composiet kabel, sluit de Composiet uitgang van de settop of kabelbox dan aan op de **Composiet/CVBS Ingang 8** op de achterzijde van het beeldscherm. Tevens verbindt u de analoge Audio Uitgang van de box met Audio Ingang van de **Component Video Ingang 10** op de achterzijde van het beeldscherm. Ook kunt u de digitale uitgang van de box verbinden met de **Coax Digitale Ingang 9**.

Belangrijk

De **Coax Digitale Ingang 9** van het beeldscherm accepteert alleen 2-kanalen PCM-signalen (zie item **9** op pagina 12). Om naar het meerkanalen geluid van een optisch digitale uitgang van een externe bron te luisteren, kunt u deze verbinden met de **Optisch Digitale Ingang 10** van het apparaat, zie de volgende pagina. Wanneer de bron alleen over een Coax Digitale uitgang beschikt, neem dan de SP-DIF kabel van het beeldscherm (**Uitgang 11**) en het apparaat (**Ingang 9**) los, en verbind het beeldscherm via de analoge audiokabel met het apparaat (**Audio Uitgang 10** op het beeldscherm naar **TV Audio Ingang 17** op het apparaat). Verbind dan de coax digitale uitgang van de bron met de **Coax Digitale Ingang 9** van het apparaat.

Installeren en Aansluiten

Aansluiten PC

Wanneer u uw PC op het beeldscherm doet u dat bij voorkeur door de DVI uitgang van de computer aan te sluiten op de **DVI Ingang** ④ op de achterzijde van het beeldscherm. Verbind ook de audio-uitgang van uw computer met de **PC Audio Ingang** ① op de achterzijde van het beeldscherm. Wanneer uw PC geen DVI maar alleen een VGA uitgang heeft, gebruik dan een adapterkabel VGA > DVI om uw PC met de DVI ingang van het beeldscherm te verbinden. Wanneer de grafische kaart van uw PC ook nog andere video-uitgangen heeft, gebruik dan een van de beschikbare uitgangen van de computer met de juiste ingang van het beeldscherm.

Aansluiten van een Digitale Set Top Box of Satelliet Ontvanger

Wanneer u uw digitale set top box of satellietontvanger op het beeldscherm wilt aansluiten, kunt u het beste de HDMI uitgang van de satellietontvanger op een van de HDMI 1 of HDMI 2 ② ③ ingangen op de achterzijde van het beeldscherm aansluiten. Beide ingangen zijn geschikt voor 1080p signalen.

Extra Audio Aansluiting

AUX ingang voor externe bronnen

De AUDIO IN Input ⑦ op de achterzijde van het systeem kan gebruikt worden voor het aansluiten van een lijnniveau uitgang van bijvoorbeeld een SAT ontvanger, cassettedeck, pu-voorversterker of andere bron om het systeem met deze bronnen te kunnen gebruiken.

- Audioverbinding VCR (kabels niet bijgeleverd). U kunt naar het stereogeluid van uw VCR luisteren door de links/rechts uitgangen van de VCR aan te sluiten op de AUDIO IN ingang ⑦ op de achterzijde van de regelenheid.

Aux (extra) Uitgang voor Opname

Om het geluid van het HS systeem met een VCR of een andere recorder op te nemen (cassettedeck, MD- of CD-recorder), verbindt u de Audio Out uitgangen ⑧ met de analoge ingangen van de recorder. Deze kunnen ook worden verbonden met elke audio-ingang van de TV om naar het geluid van de HS Regelenheid te luisteren via de luidsprekers van de TV wanneer de versterker in de subwoofer uitgeschakeld is en het volume van de HS Regelenheid geheel is teruggedraaid. Zijn de luidsprekers van uw Harman Kardon HS systeem actief, draai dan het geluid van de TV geheel terug.

Digitale In- en Uitgangen

Verbind de optisch digitale uitgang van een digitale bron zoals een extra CD of DVD wisselaar of speler, modern videospelletje, digitale satellietontvanger, HDTV tuner of digitale kabel/settop box, dan wel de uitgang van een geschikte computer geluidskaart met de **Optisch Digitale Ingang** 1, 2 or 3 ⑨ ⑩ ⑪.

De Coax Digitale uitgang van deze apparaten kan worden verbonden met de **Coax Digitale Ingang** ⑫ op het beeldscherm (alleen voor PC) of de **Coax Digitale Ingang** ⑬ op het apparaat (alle formaten). Zie ook pagina 19.

Verbind de **Coaxial Digital Output** ⑭ op de achterzijde van de Digital Lounge systeem met de overeenkomstige digitale ingangen van een CD-R of MiniDisc recorder.

Opmerkingen bij het gebruik van de optische digitale uitgang:

- Druk de kabelplug voorzichtig door de afsluiting die de optisch digitale audio-uitgang afsluit en druk de plug goed aan wanneer de positie van de plug en de aansluiting kloppen.

Opstelling van de luidsprekers

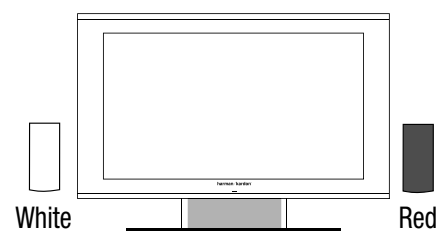

A) Luidsprekers Installatie.

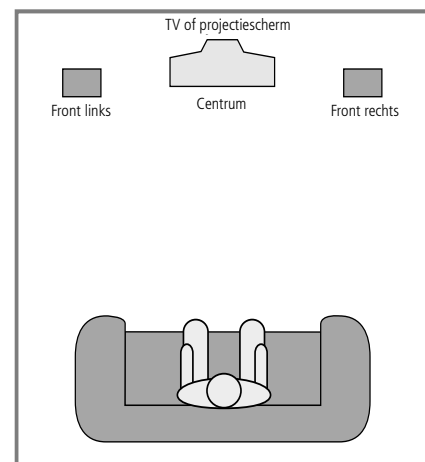

B) De afstand tussen de linker en rechter luidsprekers dient gelijk te zijn aan de afstand tussen de luisterpositie en het scherm.

Opstelling Beeldscherm

Opmerking: gebruik vooral de bijgeleverde handschoenen uit de Toebehoren set bij het opstellen van het beeldscherm. Dat voorkomt dat de hoogglans afwerking van het scherm wordt beschadigd.

Het beeldscherm wordt geleverd met een geïntegreerde stand met een daarvoor gereserveerde plaats voor de center luidspreker van het systeem. Plaats het scherm en de stand op een ondergrond die stevig genoeg is om het gewicht te dragen.

U kunt er ook voor kiezen het beeldscherm tegen de wand te hangen. Denk er wel aan dat het tegen een verticale wand dient te worden gehangen die in staat zijn driemaal het gewicht van het scherm te dragen (Zie pagina 46).

We raden u aan het ophangen met twee personen te doen.

Voordat het scherm tegen de wand wordt gemonteerd, controleren of het is uitgeschakeld en dat de netkabels en andere verbindingen zijn losgenomen. Bescherm het front van het scherm met de stoffen zak en draai het scherm zo dat het front naar beneden is gekeerd en leg het zorgvuldig op een geheel vlakke en stevige ondergrond.

Installeren en Aansluiten

Draai de 8 schroeven (M4 x 5) van de stand los en verwijder ze. Bewaar de schroeven voor als u later de stand toch zou willen gebruiken.

Raadpleeg het bijgevoegde boorsjabloon in het pak met toebehoren om de juiste afstand tussen beide gaten in de wand te bepalen die afhankelijk is van het type beeldscherm dat u bezit. Kijk naar het bijgevoegde boorsjabloon in de Toebehoren set om de juiste afstand tussen de beide gaten in de wand te bepalen.

Monteer twee pluggen en haken die driemaal het gewicht van het beeldscherm moeten kunnen dragen en positioneer het scherm zo dat de haken in de openingen passen in de achterzijde van het beeldscherm.

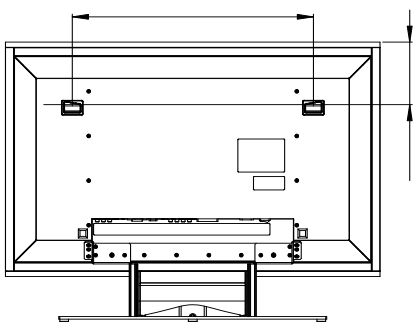
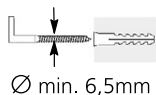

Lichtnetaansluiting

- Het apparaat is uitsluitend geschikt voor een lichtnet van 230 V 50 Hz.
- Aansluiten op een lichtnet met andere dan de hiervoor genoemde eigenschappen kan tot ernstige schade en slechte werking leiden.
- Sluit alle apparatuur en de luidsprekers aan voordat u het systeem met het lichtnet verbindt.
- Sluit het netsnoer op de subwoofer aan.
- Sluit tenslotte de netsnoeren van de TV en alle andere apparatuur op het lichtnet aan.

Zijn de luidsprekers in de kamer eenmaal opgesteld en aangesloten, dan kan het systeem worden geconfigureerd.

Eerste Inschakeling

U bent nu gereed voor het inschakelen van het systeem en het maken van de instellingen.

1. Verbind het **Netsnoer 5** van de DVD receiver en TV met een spanningsvoerend stopcontact. Druk de **Netschakelaar 6** in naar de positie "I" om de TV in standby te zetten. Merk op dat de **Lichtnetindicatie 2** oranje oplicht om aan te geven dat het systeem in standby staat. Tegelijkertijd steekt u de netstekker van de subwoofer in een spanningsvoerend stopcontact.
2. Verwijder de beschermende plastic folie van de sensor voor de afstandsbediening op de DVD receiver. Doet u dat niet dan kan dat de werking van de afstandsbediening negatief beïnvloeden.
3. Leg de vier bijgeleverde AAA batterijen als aangegeven in de hoofd afstandsbediening. Let goed op de + en - markeringen in het batterijvak. Volg dezelfde aanwijzingen om de drie AAA batterijen in de kleine secundaire afstandsbediening te leggen.

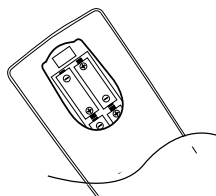

4. Schakel het systeem in door op **TV Ingangskeuze 1** op de afstandsbediening te drukken. De **Lichtnetindicatie 2** en die op het beeldscherm licht blauw op ten teken dat het systeem aan staat en de **Display 1** licht eveneens op.

Automatisch Zenderzoeken

De eerste stap na het inschakelen van het systeem is het kiezen van de gewenste taal en het land waar u woont. Zodra dat is gebeurd start het automatisch zenderzoeken.

Instellen van de taal

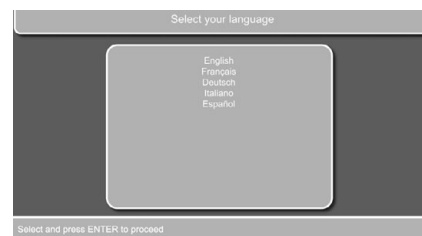

Afbeelding 1a

- Het eerste menu dat verschijnt is het Taalkeuze Menu (Select your language). Met [▼] of [▲] **10** kiest u de gewenste taal die u in de menu's van de TV wilt zien. Druk op **Enter 7** om te bevestigen. **Opmerking:** in deze handleiding wordt ervan uitgegaan dat u Engels kiest.

Land kiezen voor de zenderindeling

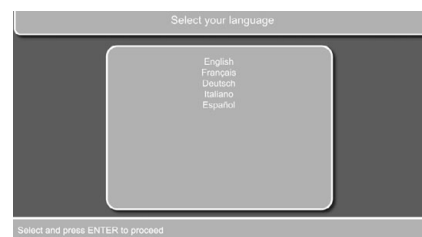

Afbeelding 1b

- Nadat de menutaal is gekozen, geeft u in het volgende menu aan in welk land de TV wordt gebruikt. Met [▼] of [▲] **10** kiest om het land te kiezen.

Keuze van de tuner

U wordt nu gevraagd te kiezen tussen analoge of digitale afstemming.

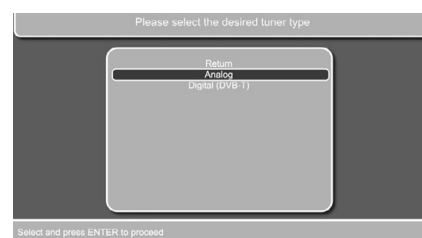

Afbeelding 1c

Afhankelijk van het gekozen type afstemming, kiest u "Analog" of "Digital (DVB-T)" met [▼]/[▲] **10** en u bevestigt met **Enter 7**.

Wanneer u analoge afstemming kiest, gaat u verder als hierna beschreven. Kiest u digitale afstemming, ga dan naar DIGITALE AFSTEMMING (DVB-T) verder onderaan.

Stelsysteem Opzet

Voor analoge afstemming: ga als volgt verder:

Zodra u op **Enter** **7** drukt om te bevestigen, start het automatisch zenderzoeken om de beschikbare TV-zenders op te slaan. Het zoeken kan enige minuten duren, afhankelijk van het aantal beschikbare kanalen.

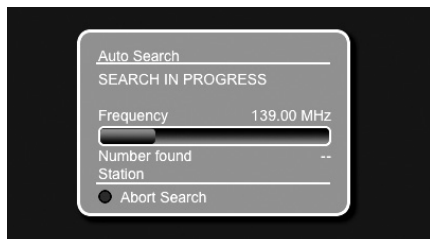

Afbeelding 1d

- Om het automatisch zoeken af te breken, drukt u op **Rood** **24** op de afstandsbediening.

Wanneer geen TV-zenders worden gevonden, controleert u de antenneverbinding en u probeert opnieuw zenders te zoeken.

Zodra het zoeken is voltooid, verschijnt het Edit Channel List Menu (kanaaloverzicht aanpassen). Hier vindt u alle gevonden kanalen voorzien van een uit vijf karakters bestaande naam. In dit menu kunt u de volgorde van de kanalen naar wens aanpassen. Verplaats de blauwe balk met **▼** **10** tot het kanaal dat u wilt verplaatsen wordt gemarkeerd met de blauwe balk. Druk op **Enter** **7** waarop de balk wit wordt. Nu kunt u deze in elke gewenste richting met **▲/▼/◀/▶** **10** verplaatsen naar de gewenste positie. Druk op **Enter** **10** om te bevestigen. De witte balk wordt nu blauw als bevestiging van het verplaatsen. Ga zo verder met alle kanalen die u wilt verplaatsen tot alle voorkeurposities (presets) de gewenste zender hebben.

In dit menu kunt u ook zenders laten vervallen. Verplaats de blauwe balk naar een kanaal dat u wilt laten vervallen met **▲/▼** **10**. Druk op **Groen** **25** om de zender te verwijderen.

Wanneer u gereed bent met het wijzigen, drukt u weer op **Rood** **24** om het overzicht uit beeld te verwijderen.

Digitale Afstemming

Heeft u voor digitale afstemming gekozen (DVB-T), ga dan te werk als hieronder beschreven.

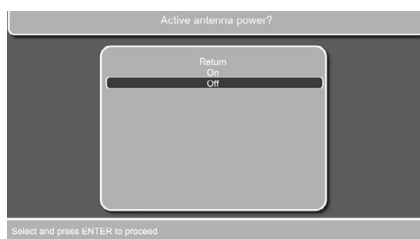

Afbeelding 1e

U wordt nu gevraagd of u een actieve antenne gebruikt. Kies "On" (aan) of "Off" (uit) met **▲/▼** **10**.

Nu verschijnt het volgende automatische zoek menu:

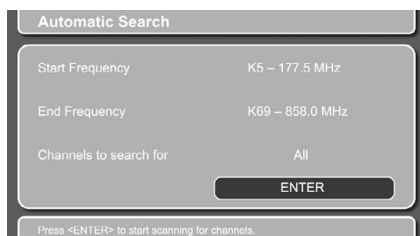

Afbeelding 1f

Druk op "Enter" om het scannen te starten.

Het scannen kan verscheidene minuten duren en u ziet een statusmenu waarin u ziet hoeveel procent van de scanning is voltooid. U kunt het scannen op elk gewenst moment onderbreken door op **In Beeld Display** **32** te drukken. Nadat het scannen is voltooid, wordt u gevraagd of u de nieuwe zenders wilt opslaan en ziet u hoeveel zenders zijn gevonden.

(Controleer de antenne-aansluiting wanneer geen zenders werden gevonden. Gebruikt u een kamerantenne, dan kan het zijn dat deze te weinig signaal vangt en dat een buitenantenne noodzakelijk is. Het is verstandig contact op te nemen met de TV-provider of er in uw gebied een DVB-T signaal wordt aangeboden. Zo niet, dan gebruikt u de analoge afstemming of kabel/satelliet ontvangst.) Druk op "Enter" om de regel "Yes, add new channels" (ja, voeg nieuwe zenders toe). Wanneer u de volledige lijst zenders wilt vervangen door een nieuwe, druk dan op **▶** om "Yes, replace old channel list" (ja, vervang oude lijst) en bevestig dit met "Enter". Wilt u geen nieuwe zenders opslaan, druk dan op **▶** om "No, discard new channels" (nee, laat nieuwe zenders vervallen) en bevestig dit met "Enter". Na bevestiging verschijnt het volgende menu:

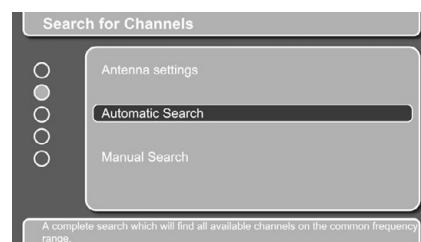

Afbeelding 1g

Druk op **Setup** **9** om het zoeken naar zenders af te sluiten en kijk naar TV.

Denk eraan dat eenmaal binnen het menustelsysteem, u simpelweg op **In Beeld Menu** {32} kunt drukken om naar het voorgaande menu terug te keren en dat u met **Setup** {9} het menustelsysteem kunt verlaten.

Wanneer u nog andere instellingen in het DVB-T menu wilt wijzigen, zoals het rangschikken van kanalen, technische gegevens of veiligheidsinstellingen wilt bekijken, drukt u eenmaal op **In Beeld Display** **32** om een niveau terug te gaan, gevolgd door **▲/▼** **10** om het gewenste menu te kiezen, direct na het verlaten van het zenderzoeken.

Wanneer u tijdens het TV-kijken de instellingen van de DVB-T tuner wilt wijzigen, drukt u op **Setup Menu** **9** om het Setup Menu te openen met TV zwart gemarkeerd en u drukt tweemaal op **▼** **10** om de indicatiebalk naar beneden naar de DVB-T setup regel en drukt op **Enter** **7**. Het menu verandert in Stelsysteem Instellingen met een blauwe stip links van het menu item dat u heeft gekozen. De bovenste regel in het menu geeft de naam van het menu item in deze volgorde naar beneden: Stelsysteem Instellingen (System Settings), Zenderzoeken (Search for Channels), Zenders Rangschikken (Sort Channels), Technische Informatie (Technical Information) en Veiligheid (Security). U kiest het gewenste menu door naar de juiste regel te gaan met **▲/▼** **10**. Merk op dat de onderste regel nadere informatie geeft over het gekozen menu. Druk op **Enter** **7** om een submenu binnen elk menu te openen en drukt op **In Beeld Display** **32** om naar het voorgaande menu terug te keren. Eenmaal binnen een submenu menu kunt u verschillende instellingen wijzigen.

Stelsel Opzet

Kiest u Zenders Rangschikken dan verschijnt het volgende menu:



Afbeelding 1h

Druk op Enter om het Zenders Rangschikken menu te openen en de kanalen in het geheugen te zien.

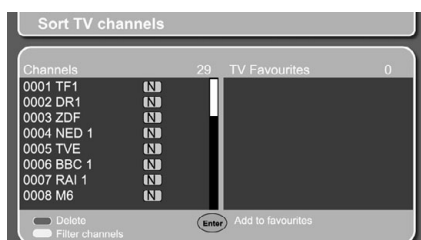

Afbeelding 1i

In het Zenders Rangschikken menu kunt u de volgorde van de zenders veranderen, in numerieke of alfabetische volgorde – A tot Z of Z tot A – maar ook op provider of netwerk. Ook kunt u favoriete zenders kiezen en ze naar een afzonderlijke lijst Favoriete Zenders brengen, die u voor dagelijks kijken kunt gebruiken. Ook vindt u hier informatie over gecombineerde zenders die u niet kunt bekijken.

Om zenders te wissen kiest u eerst een zender met **▲/▼ 10** en vervolgens drukt u op **Rood 24**.

Om zenders te filteren drukt u op **Geel 30** waarop het Filter Menu verschijnt. U kunt filteren op Vrije Zenders (Free to air), Scrambeld of Alle Zenders voor filtering, en voor de volgorde van filtering.

U kunt zenders van het Overzicht verplaatsen naar Favorieten door op **Enter 7** te drukken nadat u met **▲/▼ 10** de zender die u wilt verplaatsen heeft gekozen. Schakelen tussen alle Zenders en Favorieten doet u met **Blauw 5**. Wilt u een zender uit Favorieten verwijderen, kies die lijst dan met **Blauw 5**, zoek de zender met **▲/▼ 10** en druk op **Rood 24** om te verwijderen.

Bij het kijken naar TV kunt u kiezen uit de complete lijst met zenders en de Favorieten, door op **Blauw 5** te drukken. Telkens wanneer u indrukt, wordt de andere lijst gekozen zodat u gemakkelijk zowel de complete lijst als de Favorieten bij de hand heeft.

U kunt ook zelf naar zenders zoeken wanneer u de frequentie van de gewenste zender kent.

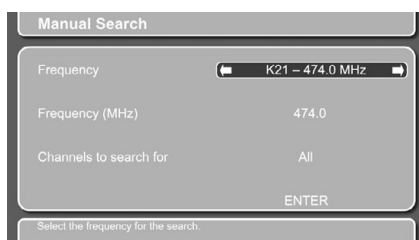

Afbeelding 1j

In het menu Technische Informatie kunt u de details zien van de zender waar u nu naar kijkt, of van de DVB-T afstemming. U kunt de DVB-T software opwaarderen via de antenne door op Enter te drukken als bevestiging van de Update Software prompt. Dit kan enige minuten duren en wanneer geen nieuws beschikbaar is, wordt u hierover geïnformeerd.

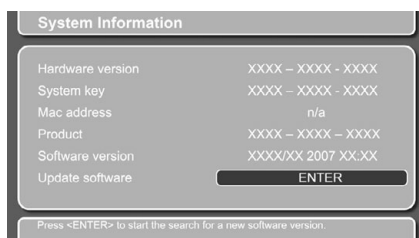

Afbeelding 1k

Het menu Veiligheid biedt de optie de DVB-T afstemming te blokkeren om te voorkomen dat kinderen naar programma's kijken die niet voor hen bestemd zijn. Zodra u op Enter drukt, vraagt het menu om een viercijferige PIN-code. De standaard code is 0000. Toets de code in en druk op Enter. Nu verschijnen de menuregels "Parental Control" (kinderslot) en "Change Pin" (wijzig pincode). Het kinderslot kent leeftijden van 4 tot 18 jaar en de stand "Off" (uit). Op het moment dat we dit schrijven, is het op leeftijd gebaseerde systeem nog niet in gebruik, maar men is van plan leeftijdscodes met de programma's mee te gaan sturen om zo programma's te blokkeren voor een doelgroep ouder dan de ingestelde limiet.

Ook kunt u de PIN-code wijzigen. U wordt gevraagd de oude code in te voeren, dan de nieuwe en de nieuwe nogmaals ter controle. Vergeet de nieuwe code niet.

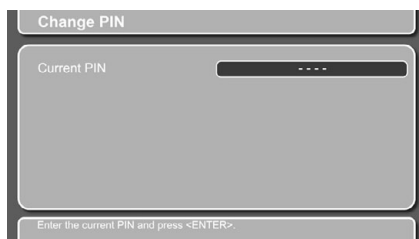

Afbeelding 1l

Het bovenste menu is Stelsel Instellingen (System Settings) waarmee u de DVB-T afstemming kunt aanpassen, iets dat slechts een enkele keer nodig is.

Na activering van Stelsel Instellingen verschijnt het volgende submenu met drie opties: Taal (language), Menu en Diversen (miscellaneous).

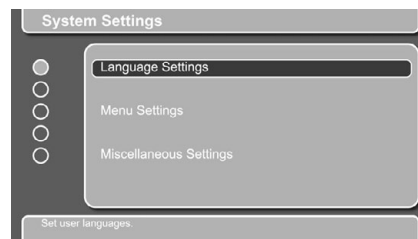

Afbeelding 1m

Taal

Hiermee kiest u de eerste en tweede keus voor de Audio taal, de eerste en tweede keus voor de taal van de ondertiteling en of u wel of geen ondertitels wilt. Denk eraan dat deze opties alleen beschikbaar zijn wanneer de zender waar u naar kijkt ze aanbiedt.

Menu Instellingen

Hier bepaalt u hoe lang de Informatie Banners in beeld moeten blijven staan. U kunt instellen van 1 tot 15 seconden, naast continu en niet. Wanneer u vier seconden of langer kiest, kunt u ook kiezen Info Banner Automatic aan en uit. Is On (aan) gekozen dan verschijnt een informatiebalk zodra een nieuw programma start.

Diversen

Hier kiest u voor automatische of handbediende keuze van de tijdzone. Kiest u voor handbediening, dan kunt u zelf de tijdzone instellen. Kiest u automatisch dan wordt de tijdinformatie die wordt ontvangen door het DVB-T systeem, inclusief informatie over zomer- en wintertijd. Ook kunt u al dan niet kiezen voor actieve antenne, wanneer u een andere antenne gebruikt. Kies niet Actief (active) wanneer u er niet absoluut zeker van bent dat u een actieve antenne heeft. U kunt de opstelling van de lijst wijzigen om de zenders in alfabetische volgorde A-Z of Z-A weer te geven, dan wel op provider of geen specifieke volgorde.

Weergave

Vorbereiding

1. Afhankelijk van de bron waar u naar wilt kijken of luisteren, kan het systeem op twee manieren worden ingeschakeld. Om het hele systeem in te schakelen, inclusief het beeldscherm om naar een bron te kijken, drukt u op **Stelsel In/Bronkeuze 1**. Wilt u alleen de DVD receiver inschakelen, bijvoorbeeld om naar een CD te luisteren, druk dan op **Audio Stelsel In/Bronkeuze 2**.
2. Wanneer u het complete systeem inschakelt, verschijnt een Harman Kardon Digital Lounge welkomst scherm in beeld.
3. Verschijnt er helemaal geen beeld, ook niet het Harman Kardon welkomstschermbild, controleer dan of de HDMI kabel correct aangesloten is. Deze kabel dient altijd aangesloten te worden voordat het scherm en de receiver worden ingeschakeld.

Stelsysteem Opzet

TV

1. Wanneer op **TV Stelsysteem In/Bronkeuze** (1) is gedrukt om het complete systeem in te schakelen, staan zowel het systeem als de afstandsbediening in de TV-functie.
2. Druk op Preset (▲▼) (22) (J) om door de opgeslagen voorkeursposities te schakelen.
3. Druk op Volume (▲▼) (27) (K) om het volume te verhogen of te verlagen.

DVD Receiver

Wanneer op één van de DVD (1) of de Audio Bronkeuze (21) is gedrukt om het systeem in te schakelen (met of zonder beeld), staan het systeem en de afstandsbediening in de ontvanger-functie.

4. Insert een disc in de Lader (7). Raak het oppervlak van de disc niet aan en leg deze in met de zijde die u wilt afspelen naar beneden, langs de markering en in de juiste positie.
- 8 cm (3") discs of 12 cm (5") discs kunnen worden gebruikt.
5. Nadat de disc in de lader is geschoven, start het afspelen automatisch.

Afspeelfuncties

Nummers of titels overslaan

Om vooruit of achteruit door de nummers op een CD te schakelen, of door de titels of hoofdstukken van een DVD, drukt u op Previous/Next (15) (16).

Versneld Afspelen/Snel Zoeken

1. Om versneld voor- of achteruit door de lopende DVD of de CD te gaan, drukt u op SEARCH (18) (20) op de afstandsbediening. Na op zo'n toets gedrukt te hebben blijft de functie actief tot weer op PLAY wordt gedrukt.

Er zijn vier verschillende snelheden. Telkens wanneer op SEARCH wordt gedrukt, wordt de snelheid verhoogd: 2x, 4x, 16x, 100x, aangegeven door een aantal pijltjes rechts boven in beeld.

2. U kunt op elk moment terugkeren naar normale weergave door op PLAY (17) te drukken.

Tijdens het versneld vooruit of achteruit afspelen van DVD's valt het geluid weg. Dat is normaal bij DVD, daar surround processoren de digitale audiosignalen tijdens versneld weergeven niet kunnen bewerken; audio wordt wel weergegeven bij het versneld weergeven van conventionele audio-CD's.

Stilstaand Beeld en Beeld-voor-Beeld (alleen DVD)

1. Druk op PAUZE (13) tijdens het afspelen van een DVD om een stilstaand beeld te zien.
2. Telkens wanneer u op een van deze toetsen drukt STEP (15) (16) (vooruit of achteruit), gaat u een beeldje verder in de gekozen richting.
3. Druk op PLAY (17) om normale weergave te hervatten.

Vertraagde Weergave (alleen DVD)

1. Wanneer een DVD disc in pauze of stilstaand beeld staat, kunt u langzaam op vier verschillende snelheden voor- of achteruit door het lopende programma gaan door op SEARCH (18) (20) op de afstandsbediening te drukken. Elke keer als u op de toets drukt gaat u naar de volgende snelheid, aangegeven door een aantal pijltjes rechtsboven in beeld.
2. Druk op PLAY (17) om terug te keren naar normale weergave.

Er is geen geluid bij het langzaam vooruit of achteruit afspelen van DVD's. Dit is normaal bij DVD, daar surround processoren de digitale audiosignalen tijdens vertraagd of achteruit weergeven niet kunnen bewerken. Vertraagd weergeven is niet beschikbaar op CD's.

Opmerkingen: Sommige weergave functies werken niet bij de aan- en aftiteling van een film. Dat is dan de bedoeling van de producer en geen defect van de het Digital Lounge systeem Regeleenheid.

Bij het afspelen van een DVD met 96 kHz/24-bit audio wordt elektronica gebruikt die normaal gesproken voor andere functies wordt gebruikt. Vandaar dat dan de vertraagd achteruit en beeld-voor-beeld vooruit functies niet werken.

Afhankelijk van de structuur van een VCD disc kunnen de functies vertraagd achteruit en beeld-voor-beeld achteruit niet werken, net als 4x/8x versneld (zoeken).

Over DivX Filmbestanden

Deze DVD-speler is geschikt voor de DivX disks met de volgende beperkingen:

- de beschikbare resolutie van het DivX bestand mag niet hoger zijn dan 720x576 (BxH) pixels.
- het totaal aantal bestanden en mappen mag niet hoger zijn dan 999.
- het aantal beelden per seconden mag niet hoger zijn dan 29,97 per seconden.
- de audio- en videostructuur van het opgenomen bestand dient interleaved te zijn.

De speler is in staat DivX bestanden met de extensie ".avi" af te spelen.

De speler kan bestanden met ondertitels afspelen indien de extensie ".smi", ".srt", ".sub (alleen Micro DVD formaat)" of ".ssa". Andere ondertitels worden niet weergegeven. De ondertiteling bestanden dienen dezelfde naam te dragen als het filmbestand, maar met één van de bovenstaande extensies en ondergebracht in dezelfde map.

Afspelen van een DivX Film Disc

Voordat u een DivX filmdisc afspeelt even uw aandacht voor het volgende:

- Multisessie DVD's met Windows Media Audio bestanden kunnen soms niet worden afgespeeld.
- Open sessie discs worden niet ondersteund.
- De DVD-speler ondersteunt geen PC data.
- De DVD-speler ondersteunt geen ongefinaliseerde discs met een gesloten sessie.

1. Insert een disc in de Lader (7). Raak het oppervlak van de disc niet aan en leg deze in met de zijde die u wilt afspelen naar beneden, langs de markering en in de juiste positie.
2. In de opening van de In-Beeld Display kiest u een map met (▲▼) en u drukt op ENTER. Nu verschijnt een overzicht van de bestanden in die map. Bevindt u zich in het overzicht van de bestanden en u wilt terug naar het overzicht van de mappen, drukt u op (▲▼) op de afstandsbediening om het retour icoon te markeren en u drukt op ENTER.
3. Wilt u een specifiek bestand zien, drukt dan op (▲▼) om een bestand te markeren en drukt op ENTER (PLAY start altijd bij het eerste bestand op de disc).

Bij het afspelen van een DivX film kunt u verschillende weergavefuncties gebruiken zoals versneld voor- en achteruit, stapvoorstad en vertraagd vooruit, terwijl vertraagd en stap-voor-stap achteruit niet mogelijk zijn.

Om te kunnen navigeren met DivX/XviD films kunt u in stappen van 10 minuten vooruit/achteruit gaan met Preset +/- (22) op de afstandsbediening.

4. Druk op STOP om de weergave te stoppen.

De weergavefuncties voor DivX videodiscs van de DVD-speler wisselen afhankelijk van de DivX software die voor opname van de films werd gebruikt.

Standaard Stelsysteem Instellingen

De laatste stap van het installeren betreft het instellen van de standaardwaarden van het systeem. Het is belangrijk hier wat tijd aan te besteden en vertrouwd te raken met deze instellingen, aangezien het nodig kan zijn dat deze zo nu en dan zullen moeten worden aangepast.

Algemene Functie van de Gebruikersinterface

De complete opzet en besturing van de Digital Lounge werkt via een modern Geleide Gebruikers Interface menusysteem. De Geleide Gebruikers Interface kent vier geïntegreerde menustructuren, alle gemakkelijk toegankelijk via de afstandsbediening:

- Setup Menu voor het Beeldscherm
- Setup Menu voor de DVD receiver
- In-Beeld Display Menu voor het Beeldscherm
- In-Beeld Display Menu voor de DVD receiver

Alle menu's zijn gemakkelijk toegankelijk via de afstandsbediening.

Het hoofdmenu van de DVD Receiver is beschikbaar via **In-Beeld Display** op de afstandsbediening vanuit de receiver functie (zie pagina 24). Het bestaat uit een DISC Menu, RADIO Menu, TV Menu, AUX Menu, DIGITAL Menu USB Menu, DMP menu en een SETUP Menu. Het DISC Menu geeft alle informatie en beschikbare opties voor de spelende disc. Het RADIO Menu geeft de radio en RDS opties. Het USB Menu geeft alle informatie en beschikbare opties wanneer USB apparatuur of een externe harddisk is aangesloten. Het DMP menu helpt u zoeken in uw muziekbestanden zodra de iPod met The Bridge is verbonden. De TV, AUX en DIGITAL Menu's geven de surround opties voor deze specifieke audio-ingangen.

Daar de verbinding tussen het beeldscherm en de DVD receiver via HDMI loopt, heeft u het voordeel van een hoge resolutie beelden van de interface die op tekst zijn gebaseerd.

Veel Menu's bevatten Submenu's en tekstregels. Deze submenu's verschijnen aan de linkerkant van dit menu. Deze kunnen worden gemarkeerd met een wit vierkant rond de tekst door de cursor te verplaatsen met **▲▼◀▶⓪**. Tekst kan worden geactiveerd door op **Enter** te drukken zodra deze is gemarkeerd. Zodra op **Enter** wordt gedrukt verandert de kleur achter de tekst naar lichtblauw en de huidige instellingen van het submenu verschijnen rechts van het menu. Hoewel sommige menu's meerdere submenu's en instellingen bezitten, worden ze alle op dezelfde manier bestuurd. werkt het navigeren door menu's, submenu's en instellingen precies hetzelfde. Alle submenu's, instellingen en opties zijn toegankelijk met de pijltoetsen (**▲▼◀▶⓪**) en **Enter** op de afstandsbediening.

Om een instelling te wijzigen verplaatst u simpelweg de cursor naar de instelling die u wilt veranderen. Deze instelling wordt gemarkeerd met een wit vierkant en een korte toelichting verschijnt op de bovenste menuregel onder in beeld, samen met de beschikbare opties voor deze instelling in de onderste menuregel.

Wanneer een instelling is gemarkeerd roept u met **ENTER** een **◀▶** symbool op naast de huidige instelling om aan te geven dat de instelling kan worden gewijzigd met de linker en rechter **▲▼◀▶⓪**. Druk op de **▲▼◀▶⓪** tot de gewenste instelling wordt aangegeven en bevestig deze door op **Enter** te drukken. Denk eraan dat bij het schakelen door de opties voor deze instelling, de cursor op de onderste regel schakelt en de rest van de display verdwijnt langzaam.

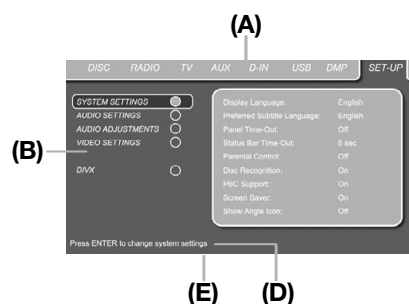

Afbeelding 2a

- (A) Hoofdmenu regel
- (B) Submenu's
- (D) Bovenste menuregel met korte uitleg
- (E) Onderste menuregel met mogelijke opties (niet zichtbaar in het menu hier)

Setup Menu voor het Beeldscherm

Wanneer het beeldscherm Setup menu nog niet in beeld staat, drukt u op **TV** gevolgd door **Setup** om het in beeld op te roepen.

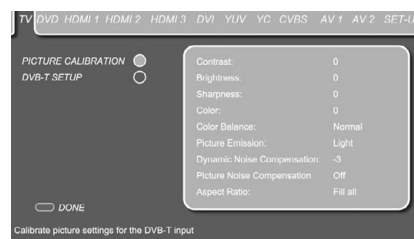

Afbeelding 2b

Het Beeldscherm Setup Menu behandelt de beeldkalibratie en de setup van elke individuele bron verbonden met het scherm. Alle mogelijke video-ingangen zijn aangegeven bovenin het menu en kunnen worden gekozen door van de ene tab naar de andere te gaan met **◀▶⓪** op de afstandsbediening. De gekozen ingang wordt gemarkeerd met een donkerblauwe tab; alle andere tabs verschijnen in lichtblauw.

Stelsel Opzet

TV Opzet

Het TV Setup Menu bestaat uit 2 submenu's. Elk submenu kan worden gekozen door de blauwe balk met ▲▼ 10 te verplaatsen tot het gewenste submenu is gemarkeerd en wordt opgeroepen door met **Enter** 7 te bevestigen. Het gekozen submenu wordt gemarkeerd met een lichtblauwe cirkel achter de tekstregel van het submenu.

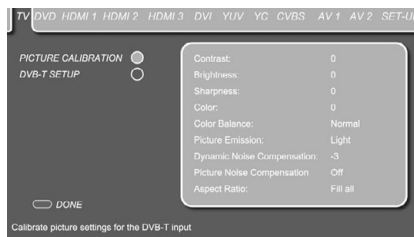

Afbeelding 2c

Beeldkalibratie

Het eerste submenu is het Picture Calibration Submenu (beeldkalibratie submenu) waarmee het beeld van uw TV wordt gekalibreerd. Met het TV Setup Menu in beeld drukt u op ▼ 10 tot de regel Picture Calibration (beeldkalibratie) is gemarkeerd. Druk op **Enter** 7 om te kiezen, gevolgd door ► 10 om de verschillende kalibraties op te roepen.

Contrast: de optimale instelling van het contrast worden bepaald door uw voorkeur en het omgevingslicht in de ruimte waar de TV staat. Wanneer u deze instelling wilt veranderen, drukt u op **Enter** 7 zodra Contrast gemarkeerd is. Het TV Setup Menu wordt tijdelijk vervangen door een kleine balk rechts boven in beeld waaraan u de instelling in direct kunt volgen als u deze wijzigt. Om de instelling te wijzigen drukt u op ◀▶ 10 tot u de juiste instelling van het contrast heeft gevonden. Druk op **Enter** 7 om naar het kalibratieproces terug te keren of op **Rood** 24 om naar het TV-kanaal terug te keren.



Afbeelding 2d

Helderheid (Brightness): de volgende regel in het beeldkalibratieproces is de instelling van de helderheid. Wanneer u deze instelling wilt veranderen, drukt u op **Enter** 7 zodra Brightness is gemarkeerd. Het TV Setup Menu wordt tijdelijk vervangen door een kleine balk rechts boven in beeld waaraan u de instelling in direct kunt volgen als u deze wijzigt. Om de instelling te wijzigen drukt u op ◀▶ 10 tot u de juiste instelling van de helderheid heeft gevonden. Druk op

Enter 7 om naar het kalibratieproces terug te keren of op **Rood** 24 om naar het TV-kanaal terug te keren.

Scherpte (Sharpness): de volgende regel in het beeldkalibratieproces is de instelling van de Scherpte. Wanneer u deze instelling wilt veranderen, drukt u op **Enter** 7 zodra Sharpness is gemarkeerd. Het TV Setup Menu wordt tijdelijk vervangen door een kleine balk rechts boven in beeld waaraan u de instelling in direct kunt volgen als u deze wijzigt. Om de instelling te wijzigen drukt u op ◀▶ 10 tot u de juiste instelling van de scherpte heeft gevonden. Druk op **Enter** 7 om naar het kalibratieproces terug te keren of op **Rood** 24 om naar het TV-kanaal terug te keren.

Kleur (Color): de volgende regel in het beeldkalibratieproces is de instelling van de Kleur. Wanneer u deze instelling wilt veranderen, drukt u op **Enter** 7 zodra Color is gemarkeerd. Het TV Setup Menu wordt tijdelijk vervangen door een kleine balk rechts boven in beeld waaraan u de instelling in direct kunt volgen als u deze wijzigt. Om de instelling te wijzigen drukt u op ◀▶ 10 tot u de juiste instelling van de kleur heeft gevonden. Druk op **Enter** 7 om naar het kalibratieproces terug te keren of op **Rood** 24 om naar het TV-kanaal terug te keren.

Kleurbalans (Color Balance): de volgende regel in het beeldkalibratieproces is de instelling van de Kleurbalans. Wanneer u deze instelling wilt veranderen, drukt u op **Enter** 7 zodra Color Balance is gemarkeerd. Het TV Setup Menu wordt tijdelijk vervangen door een kleine balk rechts boven in beeld waaraan u de instelling in direct kunt volgen als u deze wijzigt. Om de instelling te wijzigen drukt u op ◀▶ 10 tot u de juiste instelling van de kleurbalans heeft gevonden. Druk op **Enter** 7 om naar het kalibratieproces terug te keren of op **Rood** 24 om naar het TV-kanaal terug te keren.

Lichtsterkte (Picture Emission): de volgende regel in het beeldkalibratieproces is de instelling van de Lichtsterkte. Hiermee wordt de hoeveelheid licht die het scherm uitstraalt geregeld. In helder verlichte kamers zal het beste resultaat worden verkregen met de Lichtsterkte op "Light" (licht) en in donkere kamers met de instelling op "Dark" (donker). Wanneer u deze instelling wilt veranderen, drukt u op **Enter** 7 zodra Picture Emission is gemarkeerd. Het TV Setup Menu wordt tijdelijk vervangen door een kleine balk rechts boven in beeld waaraan u de instelling in direct kunt volgen als u deze wijzigt. Om de instelling te wijzigen drukt u op ◀▶ 10 tot u de juiste instelling van de heeft gevonden. Druk op **Enter** 7 om naar het kalibratieproces terug te keren of op **Rood** 24 om naar het TV-kanaal terug te keren.

Dynamische Ruis Compensatie (Dynamic Noise Compensation): de volgende regel in het beeldkalibratieproces is de instelling van de Dynamische Ruis Compensatie. Hiermee kan worden gecompenseerd voor de ruis die in een analoge videosignaal kan voorkomen. Wanneer u deze instelling wilt veranderen, drukt u op **Enter** 7 zodra Dynamic Noise Compensation is gemarkeerd. Het TV Setup Menu wordt tijdelijk vervangen door een kleine balk rechts boven in beeld waaraan u de instelling in direct kunt volgen als u deze wijzigt. Om de instelling te wijzigen drukt u op ◀▶ 10 tot u de juiste instelling van de Ruis Compensatie heeft gevonden. Druk op **Enter** 7 om naar het kalibratieproces terug te keren of op **Rood** 24 om naar het TV-kanaal terug te keren.

Beeldverhouding (Aspect Ratio): de volgende regel in het beeldkalibratieproces is de instelling van de Beeldverhouding, waarmee u vastlegt in welk beeldformaat u een specifieke ingang wilt zien. Hiermee kan worden gecompenseerd voor de ruis die in een analoge videosignaal kan voorkomen. Wanneer u deze instelling wilt veranderen, drukt u op **Enter** 7 zodra Aspect Ratio is gemarkeerd. Het TV Setup Menu wordt tijdelijk vervangen door een kleine balk rechts boven in beeld waaraan u de instelling in direct kunt volgen als u deze wijzigt. Om de instelling te wijzigen drukt u op ◀▶ 10 tot u de juiste instelling van de Ruis Compensatie heeft gevonden. Druk op **Enter** 7 om naar het kalibratieproces terug te keren of op **Rood** 24 om naar het TV-kanaal terug te keren. De beeldverhouding kan ook direct worden gewijzigd (en individueel voor elke ingang) door op **Beeldformaat** 34 te drukken.

De tweede regel in dit menu wordt bepaald door de keuze van TV-afstemming. Heeft u de DVB afstemming gekozen, dan verschijnt de DVB-T Setup regel, waarmee u het DVB-T Instelmenu (Settings Menu) als beschreven op pagina 22-23. Gebruikt u de analoge TV-afstemming, dan verschijnen de menuregels Automatisch Zoeken en handbediend zoeken.

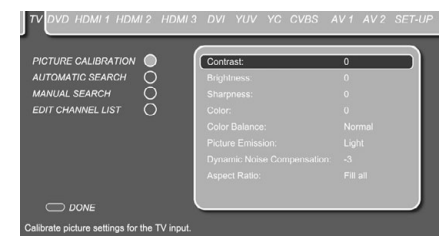

Afbeelding 2e

Automatisch Zoeken (Alleen voor analoge TV)

Het tweede submenu in het TV Setup Menu is het Automatic Search Menu (automatisch zoekmenu) waarmee u automatisch kunt zoeken naar de beschikbare TV-zenders. Terwijl het TV Setup Menu in beeld staat, drukt u op **▼ 10** tot de regel Automatic Search regel is gemarkeerd. Druk op **Enter 7** om te kiezen en dan op **▶ 10** om toegang te krijgen tot de verschillende automatische instellingen. De TV tuner heeft een geheugen voor 99 zenders.

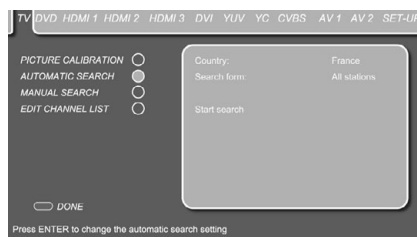

Afbeelding 2f

Land (country): op deze regel kiest u het land waar u zich bevindt zodat de TV-zenders in een specifieke volgorde worden opgeslagen. Wanneer u deze instelling wilt veranderen drukt u op **Enter 7** zodra **Country** is gemarkeerd.

De blauwe balk en de rest van de instellingen verdwijnen. Kies het land waar u woont door op **◀▶ 10** te drukken tot het gewenste land verschijnt. Druk op **Enter 7** om te bevestigen.

Wijze van Zoeken (Search Form): bepaalt of naar All Stations (alle zenders) of New Stations (nieuwe zenders) wordt gezocht. Wanneer u deze instelling wilt veranderen, drukt u op **Enter 7** zodra de gewenste instelling is gemarkeerd. De blauwe balk en de overige instellingen verdwijnen. Kies de gewenste zoekfunctie met **◀▶ 10** en druk op **Enter 7** om te bevestigen.

Start Zoeken (Start Search): start het zoeken naar alle of alleen nieuwe zenders, afhankelijk van de keuze in het voorgaande punt. Start het zoeken door op **Enter 7** te drukken zodra de gewenste functie is gemarkeerd. Het automatisch zoeken menu wordt vervangen door het Auto Search Progress Menu (voortgang automatisch zoeken) zolang het zoeken duurt. Wanneer het zoeken is voltooid, verschijnt het Edit Channel List Menu (kanaaloverzicht aanpassen). Volg de aanwijzingen op pagina 28 wanneer u de volgorde wilt veranderen of zenders uit het overzicht wilt verwijderen.

Zelf Zoeken (Alleen voor analoge TV)

Het derde submenu in het TV Setup Menu is het Manual Search Menu (zelf zoeken) waarmee u gericht zelf TV-zenders kunt zoeken. Met het TV Setup Menu in beeld drukt u op **▼ 10** tot de regel Manual Search is gemarkeerd. Druk op **Enter 7** en dan op **▶ 10** om de verschillende handinstellingen te openen.

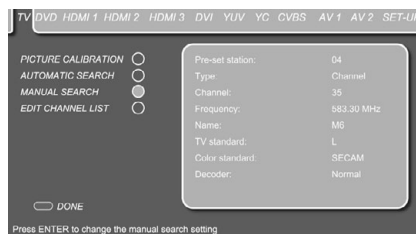

Afbeelding 2g

Voorkeurzenders (Preset Station): kies een nieuwe voorkeurspositie. Zou u de positie willen veranderen, druk dan op **Enter 7** wanneer deze regel is gemarkeerd. De blauwe balk en de overige instellingen verdwijnen. Kies de gewenste positie met **◀▶ 10** en druk op **Enter 7** om te bevestigen.

Soort (Type): bepaalt of u naar Channels (gewone kanalen) of S-Channels (speciale- of kabelkanalen) zoekt. Wanneer u de soort kanalen wilt veranderen, druk dan op **Enter 7** zodra de gewenste soort is gemarkeerd. De blauwe balk en de overige instellingen verdwijnen. Kies de gewenste soort met **◀▶ 10** en druk op **Enter 7** om te bevestigen.

De volgende stap wordt bepaald door de gegevens die u heeft van de zender die u wilt toevoegen. Beschikt u over het kanaalnummer of de juiste frequentie, volg dan één van de stappen hieronder.

Kanaal (Channel): kiest direct het kanaalnummer van de TV-zender. Wanneer u het kanaalnummer van de gewenste zender kent, drukt u op **Enter 7** zodra deze regel is gemarkeerd. De blauwe balk en de overige instellingen verdwijnen. Kies het juiste zendernummer door op **◀▶ 10** te drukken of in te voeren met de **Cijfer-toetsen 29** en op **Enter 7** om te bevestigen. Na de bevestiging verschijnt automatisch de frequentie van het kanaal.

Frequentie: kiest de frequentie van een TV-zender. Kent u de frequentie waarop de zender die u wilt toevoegen uitzendt, druk dan op **Enter 7** zodra de regel Frequentie is gemarkeerd. De blauwe balk en de overige instellingen verdwijnen. Voer de frequentie in met de **Cijfer-toetsen 29** op de afstandsbediening en druk op **Enter 7** om te bevestigen. Na de bevestiging verschijnt automatisch het kanaal dat bij de frequentie hoort.

Naam (Name): deze regel is voor het invoeren van de naam van de zender en kan maximaal vijf karakters omvatten. Open de functie door op **Enter 7** te drukken zodra deze regel is gemarkeerd. De blauwe balk en de overige instellingen verdwijnen. Druk op **▲▼ 10** om door de beschikbare karakters te gaan en de zendernaam te vormen. Staat het juiste karakter op de eerste positie verplaatst dan de cursor met **▶ 10** naar rechts en kies het volgende karakter. Herhaal dit tot alle karakters zijn ingevuld en de gewenste naam op de regel staat. Druk op **Enter 7** om te bevestigen.

TV Standaard (TV Standard): kiest de TV-norm. Wanneer u de TV-norm wilt veranderen, druk dan op **Enter 7** zodra deze regel is gemarkeerd. De blauwe balk en de overige instellingen verdwijnen. Kies de juiste TV-norm uit de lijst met **◀▶ 10**. Druk op **Enter 7** om te bevestigen.

Opmerking: wanneer u niet weet welke TV standaard de juiste is, raden we u aan automatisch zenderzoeken te gebruiken.

Kleursysteem (Color Standard): kies hier het juiste kleursysteem. Wanneer u het kleursysteem norm wilt veranderen, druk dan op **Enter 7** zodra deze regel is gemarkeerd. De blauwe balk en de overige instellingen verdwijnen. Kies het juiste kleursysteem uit de lijst met **◀▶ 10**. Druk op **Enter 7** om te bevestigen.

Opmerking: wanneer u niet weet welk kleursysteem het juiste is, raden we u aan automatisch zenderzoeken te gebruiken.

Decoder: oudere betaal-TV systemen die gebruik maken van een externe decoder kunnen worden verbonden met een van de beide Scart aansluitingen. Afhankelijk van het type decoder, past u de Decoder Settings (decoder instellingen) aan conform onderstaande tabel.

Decoder	TV Kanaal	
	Geluid	Beeld
Normaal	Ongecodeerd	Ongecodeerd
Decoder A SCART 1	Ongecodeerd	Gecodeerd
Decoder B SCART 1	Gecodeerd	Gecodeerd
Decoder A SCART 2	Ongecodeerd	Gecodeerd
Decoder B SCART 2	Gecodeerd	Gecodeerd

Stelsel Opzet

Kanaaloverzicht Aanpassen (Alleen voor analoge TV)

Het laatste submenu in het TV Setup Menu is het Edit Channel List Menu (kanaaloverzicht aanpassen) waarin u de volgorde van de TV-zenders kunt veranderen. Met het TV Setup Menu in beeld, drukt u op **▼ 10** tot de regel Edit Channel List is gemarkeerd. Druk op **Enter 7** om te kiezen en dan op **► 10** om het Edit Channel List menu te openen. Om een zender naar boven of naar beneden te verplaatsen, kiest u door de cursor te verplaatsen tot de zender is gemarkeerd met een blauwe balk. Druk op **Enter 7** om te bevestigen.

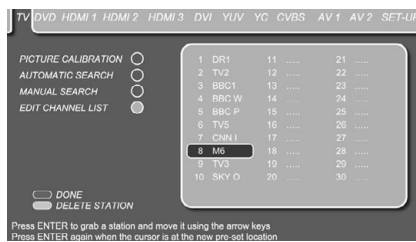

Afbeelding 2h

De blauwe balk wordt dan wit en kan nu met **▲▼◀▶ 10** worden verplaatst. Staat de zender op de goede plaats dan drukt u op **Enter 7** om de nieuwe positie te bevestigen. Alle zenders na die positie schuiven er één op.

Zenders kunnen ook uit het overzicht worden verwijderd. Om een zender uit het overzicht te verwijderen, kiest u deze eerst door te markeren met een blauwe balk. Druk dan op **Groen 25** om de zender uit het overzicht te verwijderen.

DVD Set Up

Om het DVD Setup menu te openen drukt u op **TV 1** en daarna op **Setup 9**. Verplaats de cursor met **► 10** naar rechts tot DVD is donkerblauw is gemarkeerd.

Het DVD Setup menu bevat twee submenu's. Elk submenu kan worden geopend door de blauwe balk met **▲/▼ 10** te verplaatsen tot het gewenste submenu is gemarkeerd en dan op **Enter 7** te drukken. Het gekozen submenu wordt gemarkeerd door een lichtblauwe cirkel achter de tekstregel van het submenu.

Beeld Instellingen

De Harman Kardon Digital Lounge behoort tot de zeldzame systemen met individuele beeldinstellingen voor elke afzonderlijke video-ingang. Daar de menu's voor de beeldinstellingen voor alle video-ingangen identiek zijn, verwijzen we u naar de uitleg over Beeld Instellingen op pagina 26. Een exclusieve instelling voor de DVD en HDMI ingangen is TINT (tint). Hiermee kan de kleurtemperatuur in kleine stappen worden gevarieerd tussen groen en purper, dit in tegenstelling tot de "kleurbalans instelling" Het kan worden gekozen en gewijzigd op dezelfde manier als beschreven voor alle andere Beeld Instellingen op pagina 26.

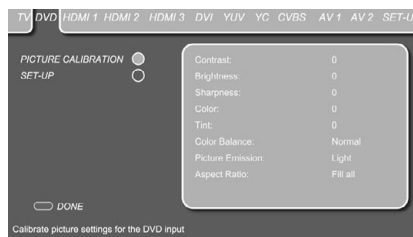

Afbeelding 2i

Setup

Het DVD Setup menu biedt keuze uit de functies Film, Overscan en Interlaced.

Film: Hier schakelt u de Film Functie in of uit. Ingeschakeld wordt de juiste filmfunctie detectie geactiveerd. De Filmfunctie dient voor alle ingangen die worden gebruikt voor het bekijken van films te worden ingeschakeld (on). Wanneer u niet naar films kijkt via een specifieke video-ingang, zet dan de filmfunctie uit (off). Om de filmfunctie te veranderen, drukt u op **Enter 7** zodra de regel is gemarkeerd. De blauwe balk verdwijnt en de rest van het beeld verdwijnt langzaam. Schakel de filmfunctie in of uit door op **►** of **◀ 10** te drukken. Druk op **Enter 7** om te bevestigen.

Overscan: Hier schakelt u de Overscan in of uit.

Interlaced: Hier kunt u de volgorde van de interlaced signalen wisselen tussen A en B. Wanneer uw videobron een interlaced signaal naar het beeldscherm stuurt, kunt u kiezen welke functie de beste beeldkwaliteit geeft.



Afbeelding 2j

HDMI Opzet

Om het HDMI Setup Menu te openen, drukt u op **TV 1** gevolgd door **Setup 9**. Verplaats de cursor naar rechts met **► 10** tot de HDMI tab donkerblauw is gemarkeerd.

Het HDMI Setup menu bevat 2 submenu's. Elk submenu kan worden gekozen door de blauwe balk met **▲▼ 10** te verplaatsen tot het gewenste submenu is gemarkeerd en dan op **Enter 7** te drukken. Het gekozen submenu wordt dan gemarkeerd met een lichtblauwe cirkel achter de tekstregel van het submenu.

Uitleg over het Beeldinstellingen menu (Picture Calibration) vindt u in de paragraaf DVD Opzet.

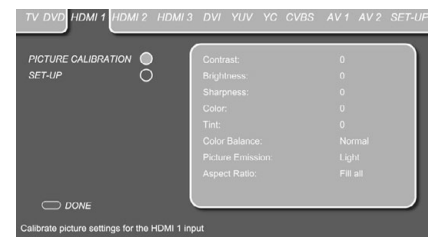

Afbeelding 3a

Setup

Het tweede submenu in het HDMI Setup menu is het Setup menu. Met het HDMI Setup Menu in beeld, drukt u op **▼ 10** tot de Setup tekstregel is gemarkeerd. Druk op **Enter 7** om te kiezen en dan op **► 10** om het Setup menu te openen.

Dezelfde Beeldinstellingen en DVD Opzet kunnen worden gemaakt voor de HDMI 2 en HDMI 3 ingangen.

DVI Setup

Om het DVI Setup Menu te openen, drukt u op **TV** **1** en dan op **Setup** **9**. Verplaats de cursor naar rechts met **▶** **10** tot de DVI tab is gemarkeerd in donkerblauw. Het DVI Setup Menu bevat twee submenu's. Elk submenu kan worden gekozen door de blauwe balk met **▲▼** **10** te verplaatsen tot het gewenste submenu wordt gemarkeerd en dan op **Enter** **7** te drukken om te bevestigen. Het gekozen submenu wordt gemarkeerd door een lichtblauwe cirkel achter de tekstregel van het submenu.

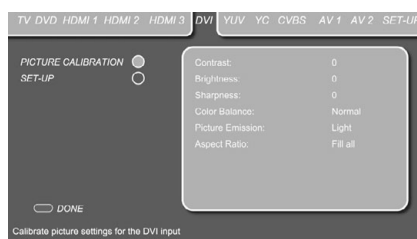

Afbeelding 3b

Setup

Het tweede submenu in het DVI Setup Menu is het Setup menu. Met het DVI Setup Menu in beeld, drukt u op **▼** **10** tot de Setup tekstregel is gemarkeerd. Druk op **Enter** **7** om te kiezen en dan op **▶** **10** om het Setup menu te openen. Het Setup menu dat nu verschijnt wordt bepaald door de DVI bron die is gekozen met **PC** **1**. Wanneer de digitale DVI-ingang "PC (DVI)" is gekozen, kunnen dezelfde Film, Overscan en Interlaced functies worden gekozen als hiervoor beschreven onder de DVD Opzet op deze pagina. Wanneer de analoge DVI-ingang "PC (RGB)" is gekozen verschijnen de volgende menu items in het Setup menu:

Auto Setup: wanneer deze optie is gekozen en u drukt op **Enter** **7** dan worden de beeldinstellingen automatisch geoptimaliseerd voor de grafische kaart van de PC.

Alle andere instellingen hieronder kunnen met de hand worden gemaakt, maar normaal gesproken zijn de automatische instellingen optimaal; alleen het wijzigen van de fase kan soms de kleine ruis-sporen in fijne details vermijden.

H-Totaal (H-Total): regelt de totale breedte van het beeld.

V Positie (V Pos): verschuift het beeld verticaal.

V Grootte (V Size): regelt de hoogte van het beeld.

H Positie (H Pos): verschuift het beeld horizontaal.

H Grootte (H Size): regelt de breedte van het beeld.

Fase (Phase): regelt de fase van het video-sig-naal in relatie tot de pixels in het beeld.

Component (YUV), YC (S-Video), CVBS (Composiet), AV 1 (SCART) en AV 2 (SCART) Opzet

Om een van de Component, S-Video, Composiet of Scart Setup Menu's te openen drukt u op **TV** **1** en dan op **Setup** **9**. Verplaats de cursor met **▶** **10** naar rechts tot de gewenste tab donkerblauw is gemarkeerd.

De Setup Menu's van alle bovenstaande ingangen bevatten elk 2 submenu's. Elk submenu kan worden gekozen door de blauwe balk met **▲▼** **10** naar het gewenste submenu te verplaatsen en door met **Enter** **7** te bevestigen. Het gekozen submenu wordt gemarkeerd met een lichtblauwe cirkel achter de tekstregel van het submenu.

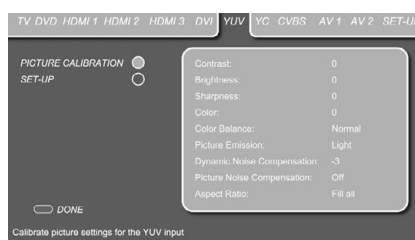

Afbeelding 3c

Belangrijk

- De Filmfunctie is alleen effectief bij de Interlaced Scanfunctie en niet via de Component of DVI ingangen in de Progressive functie. Wanneer het Digital Lounge systeem is aangesloten via de HDMI ingang dient de Filmfunctie altijd ingeschakeld te zijn ongeacht de ingestelde videoresolutie.
- De Filmfunctie kan direct worden in- of uitgeschakeld ook zonder in-beeld display door op **Status** **14** op de afstandsbediening te drukken terwijl deze in de stand TV staat en teletekst niet is geactiveerd.

Speciaal voor alle analoge ingangen is er een instelling voor **Picture Noise Compensation** (beeldruis compensatie).

Gebruik dit alleen voor stilstaande beelden zoals JPEG plaatjes. Ingeschakeld reduceert deze instelling de lage ruis in de beelden. Denk er aan dat tegelijkertijd ook de instelling "Dynamic Noise Compensation" dienovereenkomstig wordt gewijzigd.

Setup

Het tweede submenu in de component, S-video, composiet of Scart Setup menu's is het Setup Menu. Met elk van deze menu's in beeld drukt u op **▼** **10** tot de regel Setup is gemarkeerd. Druk op **Enter** **7** om te kiezen en dan op **▶** **10** om het Setup Menu te openen.

Exclusief voor de SCART (AV 1 en AV 2) aansluitingen van de TV zijn er belangrijke instellingen voor de juiste werking van elke gebruikte SCART:

Scart Brondetectie (Scart Device Detection)

deze functie dient ingeschakeld (ON) te zijn om automatisch de juiste Scart te kiezen zodra een actieve bron wordt gesignaleerd verbonden met SCART 1 of SCART 2.

Video Ingangskeuze (Video Input Selection)

met deze instelling laat de TV alleen het composiet- of RGB-sig-naal op SCART 1, dan wel het composiet of S-Video sig-naal op SCART 2 zien. Een ingangssig-naal op SCART 1 wordt automatisch gesignaleerd en het beeld schakelt automatisch naar RGB wanneer dat het geval is.

Beeldverhouding Detectie (Aspect ratio Detection)

deze instelling kiest het sig-naal voor de detectie van de beeldverhouding (4:3 of 16:9) via de SCART aansluitingen en werkt alleen wanneer de Verhouding (Aspect Ratio) is ingesteld op "Auto Zoom" in het Picture Calibration Menu (Beeldkalibratie Menu). Er zijn drie opties beschikbaar:

Algemene Opzet

Om het General Setup Menu (Algemene Opzet) te kiezen, drukt u op **TV** **1** gevolgd door **Setup** **9**. Verplaats de cursor naar links met **◀** **10** zodat de Setup tab in donkerblauw wordt gemarkeerd.

Algemene Opzet (General Setup): In het Algemene Opzet menu vindt u twee submenu's: Global Setup (algemene opzet) en Sound Setup (geluid opzet).

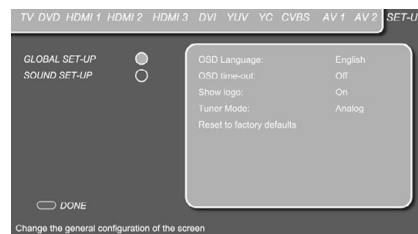

Afbeelding 3d

In-Beeld Menutaal (OSD Language): kiest de taal waarin alle setup menu's gerelateerd aan het beeldscherm verschijnen. Wilt u de in-beeld taal wijzigen, druk dan op **Enter** **7** zodra dit is gemarkeerd. De blauwe balk en de rest van de instellingen verdwijnen. Kies de gewenste taal uit de lijst door op **◀▶** **10** te drukken en dan op **Enter** **7** om te bevestigen.

In-Beeld Display Tijdsduur (OSD Time Out): bepaalt hoelang de menu's in beeld blijven staan alvorens automatisch te worden uitgeschakeld. Wilt u deze tijdsduur veranderen, druk dan op **Enter** **7** terwijl de regel OSD Time Out is gemarkeerd. De blauwe balk en de rest van de instellingen verdwijnen. Kies de gewenste tijdsduur uit de lijst met **◀▶** **10** en druk op **Enter** **7** om te bevestigen.

Stelsysteem Opzet

Toon Logo (Show Logo): bepaalt of het Harman Kardon Digital Lounge standaard beeld verschijnt telkens wanneer het systeem wordt ingeschakeld. Wilt u deze instelling wijzigen, druk dan op **Enter** **7** zodra de Show Logo regel is gemarkeerd. De blauwe balk en de rest van de instellingen verdwijnen. Schakel het logo in of uit met **◀▶** **10** en druk op **Enter** **7** om te bevestigen.

Tuner Functie: schakelt tussen de digitale (DVB-T) en analoge tuner. Vergeet niet bij het omschakelen dat de tuner die u kiest, is verbonden met de antenne.

Reset standaard instellingen: resetten betekent dat alle zenders worden gewist en dat alle beeldinstellingen worden teruggezet in de uitgangspositie.

Wanneer alle Setup menu's voor het Screen (beeldscherm) zijn ingesteld, drukt u op **Rood** **24** om het Beeldinstellingen menu te verlaten en verder te gaan met de Setup menu's van de DVD Receiver.

Geluid Setup

Deze functie regelt de combinatie van één van de drie Coax Digitale geluidsingangen en een Optisch Digitale geluidsingang op de achterzijde van het beeldscherm (Ingangen **P**, **V**, **W**, en **X**) met de gewenste Video Ingang. Elk van de vier Digitale geluidsingangen kunnen worden ingesteld op combinatie met één van de 11 video-ingangen. Uiteraard hoeft u deze procedure alleen uit te voeren voor de ingangen die u daadwerkelijk gaat gebruiken.

Vanaf het hierboven afgebeelde Setup startmenu gaat u naar beneden met **▼** **10** om eerst Global Setup te markeren en daarna Sound (geluid) Setup. Zoals In Beeld uitgelegd in de onderste regel, druk op **Enter** **7** om de Sound Setup opties te kiezen, gevolgd door **▶** **10** om de bovenste menuregel Coax In 1 te markeren. Druk weer op **Enter** **7** om toegang te krijgen tot Coax In 1. Scroll vervolgens door de opties met **▶** of **◀** **10**. De start optie voor alle ingangen is "None" (geen), gevolgd door (scrollen met **>**): AV 1, AV 2, CVBS, YC, YUV, HDMI 1, HDMI 2, DVD, HDMI 3, PC (RGB) en PC (DVI) ingangen. U kunt scrollen in beide richtingen en dat zowel Analoge als Digitale Ingangen kunnen worden gekozen. Nadat de juiste video-ingang is gekozen, drukt u weer op **Enter**. U kunt dan verder gaan met de andere Coax Ingangen of de Optische Ingangen. Zodra u gereed bent drukt u op **Rood** **24** om het menu te verlaten.

Setup Menu voor de DVD Receiver

De volgende stap in het controleren of wijzigen van de standaard systeeminstellingen is het openen van het Setup Menu van de DVD Receiver. Controleer eerst of de DVD Receiver correct is aangesloten op het scherm en dat de netspanning is aangesloten. Op dit moment hoeft er nog geen disc in de speler gelegd te worden.

De Opzet van de receiver kan op elk moment worden opgeroepen ook tijdens STOP, PAUZE of WEERGAVE. Druk op **DVD Bronkeuze** **1** om het systeem in de DVD Receiver functie te zetten en dan op **Setup** **9**. Dit opent het Setup Menu van de DVD Receiver.

Het Setup Menu van de DVD Receiver en alle menu's in de volgende sectie kunnen er verschillend uitzien, met instellingen in verschillende talen, afhankelijk van de eerder gemaakte instellingen. De standaard fabrieksinstelling voor de taal is Engels, vandaar dat in de handleiding steeds Engels wordt aangegeven.

In het setup menu vindt u submenu's voor het maken en wijzigen van instellingen en correcties voor zowel Audio als Video van uw Digital Lounge systeem.

Druk op **Enter** **7** om SYSTEM Settings (systeeminstellingen) te activeren.

Systeem Instellingen

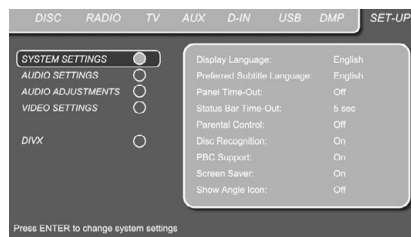

Afbeelding 3e

Het Submenu Systeem Instellingen biedt de volgende instellingen. Volg de aanwijzingen in de bovenste menuregel van uw scherm om de instellingen te wijzigen.

Displaytaal: kiest de taal waarin de in-beeld menu's in beeld verschijnen.

Voorkeertaal Ondertitels: bepaald in welke taal de ondertitels verschijnen. Steeds wanneer een disc wordt afgespeeld waarop de gekozen taal voorkomt, zal deze automatisch worden gekozen. Wanneer de gewenste taal niet voorkomt in de lijst, kunt u de gewenste taal kiezen door OTHER (andere) te kiezen en vervolgens de viercijferige code in te voeren die u kunt vinden op pagina 42. Ook kunt u de voorkeertaal voor ondertitels op OFF zetten en daarmee uitschakelen. Er verschijnen dan geen ondertitels.

Display Time-Out: hier stelt u de time-out in voor de display op de voorzijde. Na de gekozen tijd wordt de display geheel uitgeschakeld.

Statusbalk Time-Out: hier stelt u de time-out in voor de statusbalk. Na de gekozen tijd verdwijnt de statusbalk uit het beeld.

Kinderslot: via een kiesbaar wachtwoord kan het kijken naar bepaalde programma's worden geblokkeerd. Het standaard wachtwoord is 8888. Nadat het standaard wachtwoord is ingevoerd kan het kinderslot worden gekozen, of een nieuw wachtwoord. De vijf standaard Amerikaanse categorieën zijn "G" (algemeen niveau 1), "PG" (ouderlijk toezicht, niveau 3), "PG 13" (ouderlijk toezicht en 13 jaar oud, niveau 4), "R" (geblokkeerd, niveau 6) en "NC 17" (vanaf 17 jaar, niveau 7). De DVD biedt in totaal 8 beperkende stappen, als ingesteld door de makers van de DVD. Deze extra stappen zorgen voor een fijnmaziger beperking van de weergave voor alle kijkers. Niveau 8 wil zeggen dat alle DVD's afgespeeld kunnen worden. Niveau 7 tot 2: DVD's voor alle leeftijden en voor kinderen kunnen worden afgespeeld. Niveau 1: alleen DVD's voor kinderen kunnen worden afgespeeld; die voor volwassenen en alle leeftijden zijn geblokkeerd. Volg de aanwijzingen in beeld om een nieuw wachtwoord in te stellen.

Disc Herkenning: wanneer deze functie ingeschakeld is, scherm zal na het inleggen van een disc de aanwijzing "Disc herkend" verschijnen met de vraag of u wilt starten bij het begin of vanaf de positie waar u de laatste keer was gestopt. Het geheugen onthoudt de laatste 100 afgespeelde discs.

PBC Ondersteuning: activeert PBC (Play Back Control) besturing bij VCD discs.

Schermb beveiliging: activeert een schermb beveiliging om 'inbranden' van het beeldscherm te voorkomen, raden we u aan de schermb beveiliging altijd te activeren.

Icoon Camerapositie: bepaald of het 'Angle Icon' in beeld verschijnt wanneer op een DVD meerdere cameraposities beschikbaar zijn.

Zijn alle Systeeminstellingen naar uw wensen gemaakt, verplaats dan de cursor naar links tot AUDIO SETTINGS (audio-instellingen) is gemarkeerd. Druk op **Enter** **7** om het audio-instellingen menu te activeren.

Audio Instellingen



Afbeelding 4

Het Submenu Audio Instellingen bevat de volgende instellingen. Volg de aanwijzingen in de bovenste menuregel onder in beeld om de instellingen te veranderen.

Audio Voorkeurtaal: bepaalt welke taal u hoort. Steeds wanneer een disc wordt afgespeeld waarop de gekozen taal voorkomt, zal deze automatisch worden gekozen. Wanneer de gewenste taal niet voorkomt in de lijst, kunt u de gewenste taal kiezen door OTHER (andere) te kiezen en vervolgens de viercijferige code in te voeren die u kunt vinden op pagina 42.

Dynamisch Bereik: deze instelling maakt gebruik van de op sommige Dolby Digital opnamen aanwezige mogelijkheid het volume van luide passages terug te nemen en toch de verstaanbaarheid van zachte passages te handhaven. Dat betekent dat u naar programma's kunt luisteren op een volume dat de volledige impact handhaaft, maar lager is dan u anders zou gebruiken om te voorkomen dat anderen worden gestoord. De Digital Lounge doet dat door het audiosignaal in meerdere of mindere mate te comprimeren, afhankelijk van de gekozen instelling. Er zijn drie opties beschikbaar:

- **MINIMUM** verandert niets aan het oorspronkelijke signaal en wordt gebruikt wanneer u het volume zo luid kunt zetten als u wilt.
- **MEDIUM** geeft een matige compressie zodat luide passages iets zachter klinken.
- **MAXIMUM** geeft maximale compressie waardoor luide passages een stuk zachter klinken.

U kunt op elk gewenst moment experimenteren met deze instellingen.

Vertraging: deze instelling kiest de eenheid voor het instellen van de vertraging in voet of in meter. Wanneer bij uw digitale videobron beeld en geluid niet synchroon lopen, kunt u A/V Sync functie gebruiken om het audiosignaal te vertragen zoals dat naar alle kanalen wordt gestuurd (in tegenstelling tot afzonderlijke instellingen) zodat beeld en geluid weer gelijklopen. Correcties kunnen worden gemaakt in stappen van 5 ms, van 0 ms tot 50 ms.

Klankregeling: activeert of deactiveert de instellingen voor hoge en lage tonen. Zodra de instellingen worden gewijzigd, schakelt Tone Control automatisch op ON (aan).

Bass Level: corrigeert de instelling van de lage tonen.

Treble Level: corrigeert de instelling van de hoge tonen.

DVD Surround Functie: kiest het audioformaat voor de spelende disc. Ingesteld op stereo zal elk surround formaat worden omgezet naar een stereosignaal, wat handig kan zijn bij het maken van een analoge stereo-opname van meerkanalen bronnen. Ingesteld op één van de Dolby Virtuele Speaker functies, worden alle stereosignalen op een DVD weergegeven via één van de Dolby Virtual Speaker functies voor een virtueel surround effect met slechts tweeluidsprekers.

Audio Correcties



Afbeelding 5

Het Audio Adjustment Submenu (audio correcties submenu) biedt toegang tot de uitgangsniveau instelling van de Digital Lounge. Volg de aanwijzingen in de bovenste menuregel onder in beeld om de instelling te maken.

Instellen Uitgangsniveau

De standaard instelling voor de DVD-speler is 0 dB voor de front luidsprekers en de subwoofer. Wanneer u de balans tussen de linker en rechter luidspreker wilt veranderen, kunt u dat doen door het niveau van één luidspreker te verhogen of dat van de ander te verlagen, of beide. Corrigeer het niveau van de subwoofer tot deze goed in evenwicht is met de hoofd luidsprekers.

Het niveau kan worden gecorrigeerd door op ENTER te drukken en het juiste niveau te kiezen dat op de onderste regel van de display wordt aangegeven.

Nadat alle Audio Correcties naar uw zin zijn gemaakt, verplaatst u de cursor naar links tot VIDEO SETTINGS (Video Instellingen) is gemarkeerd. Druk op **Enter** om het Video Instellingen Menu te openen.

Video Instellingen

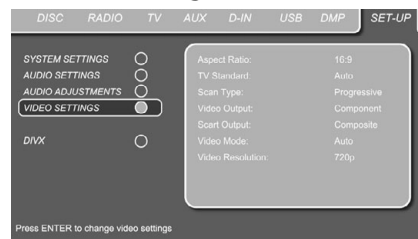

Afbeelding 6

Het Submenu Video Instellingen bevat de volgende instellingen. Volg de aanwijzingen in de bovenste menuregel onder in beeld om de instellingen te wijzigen.

Beeldverhouding (aspect ratio): deze optie wordt in de DL 232/DL240 niet gebruikt.

TV Standaard: Kies PAL (Europa), NTSC (VS) of Automatic (automatisch). Deze optie is alleen relevant wanneer u de DL DVD receiver met een ander beeldscherm wilt gebruiken dan het eigen scherm en dan nog alleen wanneer dat beeldscherm van een andere standaard is.

Video Functie (Video Mode): deze instelling heeft alleen invloed op het videosignaal op de HDMI uitgang en de progressieve signalen op Component video en het bepaalt hoe de videosignalen worden geoptimaliseerd voor progressieve scan weergave. In de meeste gevallen is de stand 'automatisch' de beste keuze omdat dan wordt gedetecteerd of de disc die u speelt video-opnamen dan wel film bevat. In sommige gevallen echter wilt u wellicht compenseren voor fouten in de disc, waarbij niet juist wordt gecodeerd dat het om naar video omgezet filmmateriaal gaat. Er zijn drie mogelijkheden om het effect van digitale bron herkenning te reduceren:

- **Auto:** de aanbevolen instelling omdat dan de DVD-speler het signaal op de DVD analyseert en de ingang correct instelt.
- **Movie (film):** kies deze optie voor het optimaal afspelen van materiaal dat van films afkomstig is, ondanks het feit dat het nu op een DVD staat.
- **Video:** kies deze optie voor het optimaal afspelen van materiaal dat origineel video is, zoals concerten en sportprogramma's.

Stelsel Opzet

DivX Video On Demand

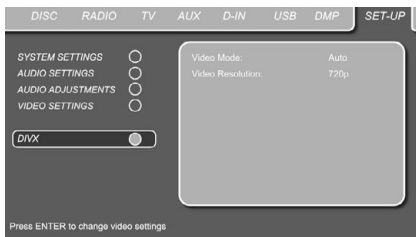

Afbeelding 7a

Markeer met de cursor de DIVX regel in het menu en druk op Enter om het DIVX menu op te roepen. Het DIVX menu is niet toegankelijk wanneer een DVD wordt afgespeeld. Druk eerst op STOP om de DVD te stoppen.

Met deze code kunt u video's huren en kopen via de DivX VOD service. Nadere informatie op www.divx.com/vod

Volg de aanwijzingen op en laad een film op een disc voor weergave op dit apparaat. Denk er aan dat alle geladen films van DivX VOD alleen op dit apparaat kunnen worden afgespeeld.

Zodra het DivX icoon oplicht drukt u op ENTER om uw persoonlijke DivX VOD code in te voeren.

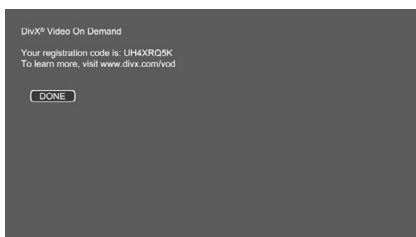

Afbeelding 7b

Testbeeld

Beeldkalibratie met de Bijgevoegde Test Disc

Leg om te kalibreren eerst de disc in de lade **7**. De disc wordt ingelezen en het hoofdmenu verschijnt in beeld. Kies het gewenste testbeeld met **▲▼ 10**. Zodra het beeld verschijnt, drukt u op **Pauze 13** om er zeker van te zijn dat het testbeeld lang genoeg blijft staan om de gewenste instellingen te kunnen maken.

Met het gewenste testbeeld op het scherm drukt u herhaaldelijk op **Functies 41** tot de TV-toetsen rood worden. Dan verandert de functie van de afstandsbediening naar TV, zonder dat een andere bron wordt gekozen. Vervolgens drukt u op **Setup 9** en kiest u met **▲▼▶◀ 10** een kalibratie die u wilt wijzigen en u volgt de eerder gegeven aanwijzingen om de juiste instellingen te bepalen.

Wanneer de eerste wijziging van de kalibratie correct is uitgevoerd, drukt u op **Enter 7** om terug te gaan naar het Setup menu. Gebruik **▲▼ 10** om de volgende instelling te kiezen.

Wanneer alle kalibraties voor een specifieke video-ingang zijn gemaakt, drukt u eenmaal op **Functies 41** zodat de DVD toets rood wordt. Wanneer de andere kalibraties ook gemaakt dienen te worden met de bijgevoegde disc, kan dat worden gekozen door op **Disc Menu 12** te drukken en de volgende kalibratie te kiezen die u wilt wijzigen. Volg de bovenstaande aanwijzingen om alle kalibraties in te stellen.

Nadat alle instellingen zijn gemaakt drukt u op **Functies 41** tot de DVD toets rood wordt om de afstandsbediening weer in te stellen op het bedienen van de receiver.

Status Balk / In-Beeld Menu's / Disc Weergavemenu

Gebruik Statusbalk

De in-beeld statusbalk bevat vele weer-gavefuncties. Om het statusbalkmenu op te roepen drukt u terwijl de disc speelt op **STATUS** **14** op de afstandsbediening. Gebruik de pijl-toetsen **10** op de afstandsbediening om door de verschillende functies van de statusbalk te gaan. Zodra een functie gemarkeerd is drukt u op **Enter** **7** op de afstandsbediening om deze te kiezen en met behulp van de opties die in beeld worden aangegeven te wijzigen. Druk op **Enter** **7** om de wijziging te activeren.

Titel: het aangegeven nummer is het nummer van de lopende titel.

Chapter: het nummer is het nummer van het lopende hoofdstuk.

Tijd: deze functie geeft de tijd aan in de DVD-functie. Om de tijdfunctie te wijzigen verplaatst u de cursor naar TIME. De huidige functie wordt nu gemarkeerd. Druk op **Enter** **7** en op **▲▼▶◀** **10** om de volgende tijdfuncties te activeren: verstreken titel, resterende titel, verstreken hoofdstuk, resterend hoofdstuk. Afhankelijk van de gemaakte keus geeft de balk een grafische aanduiding van de huidige positie van het afspelen.

In-Beeld Menu's

Wanneer alle instellingen in zowel het Setup Menu van het Beeldscherm als in het Setup Menu van de DVD Receiver zijn gemaakt, is het Digital Lounge systeem gereed voor afspelen.

Normaal gesproken hoeven deze instellingen slechts één maal te worden gemaakt. De dagelijkse functies van het beeldscherm en de DVD-receiver werkt via twee In-Beeld Displays (OSD).

In-Beeld Menu voor het Beeldscherm

In het In-Beeld Menu voor het Beeldscherm kan de bron die u wilt zien worden gekozen. Druk op **TV** **1** en dan op **In-Beeld Display** **32** om het In-Beeld menu op te roepen.

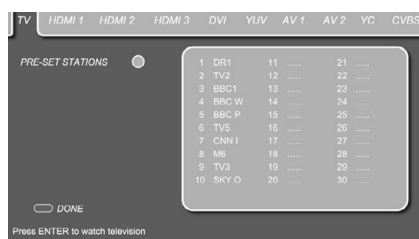

Afbeelding 8

Dit In-Beeld Menu geeft de status aan terwijl de analoge TV-tuner actief is. Heeft u de DVB-T digitale tuner gekozen, dan verschijnt geen zenderoverzicht. Het In-Beeld Menu bevat verschillende tabs voor elke afzonderlijke video-ingang. Deze verschijnen boven in beeld. De momenteel actieve video-ingang is gemarkeerd in donkerblauw. Om een andere video-ingang te kiezen, verplaatst u de cursor in het beeld met **◀▶** **10** tot de gewenste ingang is gemarkeerd. Druk op **Enter** **7** om te bevestigen. Nadat deze toets is

ingedrukt verdwijnt het menu en komt de gekozen video-ingang in beeld.

Eén van de tabs, die voor TV, kiest niet alleen de TV als video-ingang, maar ook kunt u dan het kanaal kiezen dat u wilt zien. Met de TV tab gemarkeerd in donkerblauw drukt u op **▼** **10** en dan op **▶** **10** om het kanaaloverzicht (Channel List) op te roepen. Wanneer de TV tab nog niet gemarkeerd is, drukt u op **◀▶** **10** om te kiezen. Kies met **▲▼▶◀** **10** de zender waar u naar wilt kijken. Druk op **Enter** **7** om te bevestigen. Het In-Beeld menu verdwijnt en de gekozen TV-zender komt in beeld.

Opmerking: de directe zenderkeuze is alleen beschikbaar wanneer u heeft gekozen voor de analoge TV-tuner. Wilt u directe zenderkeuze gebruiken wanneer de digitale DVB-T tuner is gekozen, druk dan tijdens TV-kijken op **Enter** **7** om het TV-zender menu of het Favoriete Zenders menu (blauwe toets) op te roepen, van waaruit zenders direct kunnen worden gekozen.

In-Beeld Menu voor de DVD Receiver

In het In-Beeld Menu voor de DVD Receiver kan de audio- of audio/video-bron die is aangesloten op de DVD Receiver worden gekozen. Druk op **DVD** **1** en dan op **In-Beeld Display** **32** om het In-Beeld menu voor de DVD Receiver op te roepen.

Het In-Beeld menu heeft verschillende tabs voor elke afzonderlijke audio- of audio/video-ingang. Deze verschijnen boven in beeld. De momenteel actieve ingang is gemarkeerd in donkerblauw. Om een andere audio- of audio/video-ingang te kiezen, verplaatst u de cursor in het beeld met **▶** **10** tot de gewenste ingang is gemarkeerd. Druk op **Enter** **7** om te bevestigen. Nadat deze toets is ingedrukt verdwijnt het menu en wordt de gekozen ingang in beeld aangegeven.

Disc Weergavemenu

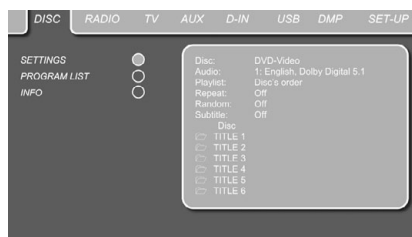

Afbeelding 9

Nadat een disc in de speler is gelegd kunt u de inhoud bekijken via het DISC PLAYER Menu door op **In-Beeld Display** (OSD) **32** te drukken. In dit menu vindt u alle weergave en programma functies, naast alle disc informatie. Zoals u ziet is de lay-out van dit menu vergelijkbaar met dat van het SET-UP menu en werkt ook op dezelfde manier. De submenu's verschijnen links in beeld en standaard zijn INFO en PROGRAM geactiveerd. Net als in het SET-UP menu kunnen de instellingen via de afstandsbediening met de pijl-

toetsen **10** gemarkeerd en met **Enter** **7** gekozen worden. De opties voor de instellingen verschijnen op de onderste menuregel onder in beeld.

Disc: laat het type disc zien.

Audio: geeft het spelende audionummer aan. Opties verschijnen op beide menuregels onder in beeld.

Playlist: geeft de volgorde aan waarin de lopende disc wordt afgespeeld.

Repeat: kiest de herhaalfunctie.

Random: activeert willekeurig afspelen – indien mogelijk.

Subtitles: geeft de ondertitels aan van de lopende disc.

Bij JPEG bestanden en wanneer het THUMBNAIL (miniaturen) icoon links van het menu is geactiveerd, kunt u met deze functie snel en gemakkelijk plaatjes zoeken. Elk JPEG beeldbestand dat op de computer is gemaakt en voorzien is van een miniatuur verschijnt rechtsboven in beeld wanneer u door het overzicht loopt.

In het DISC PLAYER menu worden het lopende hoofdstuk, nummer of beeld aangegeven met een pijl naast Chapter (hoofdstuk – DVD), Track (nummer – CD, MP3, WMA) of Picture (beeld – JPEG). Hoofdstukken, nummers en beelden kunnen op elk moment uit dit overzicht worden gekozen door de cursor naar het gewenste item te verplaatsen en op **Enter** **7** te drukken om te bevestigen.

Het bovenste deel van het beeld kan worden gedeactiveerd om een compleet nummeroverzicht in beeld op te roepen. Om uit te schakelen verplaatst u de cursor naar het bovenste INFO (of i INFO) submenu, links in beeld. Druk op **Enter** **7** tot het item in lichtblauw is gemarkeerd en het hele overzicht in beeld komt. Het bovenste deel van dit menu kan worden uitgeschakeld om de gehele lijst te kunnen laten zien. U doet dat door de cursor te verplaatsen naar de bovenste SETTINGS (instellingen) (DVD's) of INFO (CD's) Submenu links in het beeld. Druk op **Enter** **7** tot het icoon is gemarkeerd in donkerblauw en de complete lijst in beeld zichtbaar wordt. Op dezelfde manier kan de Disc lijst in beeld worden geopend of verwijderd door PROGRAM LIST Submenu (programmaoverzicht) te activeren of te deactiveren en alle nummers op de disc te zien (wanneer niets is geprogrammeerd) of het programmanummer van alle geprogrammeerde nummers (zie volgende pagina).

Staat de DVD Receiver in weergave, druk dan op **PLAY** (weergave) op de afstandsbediening om het lopende nummer te markeren zodat u ziet welk dat is.

Informatie in de Display

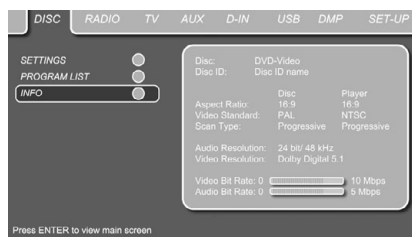

Afbeelding 10

In de DVD en MP3 functies geeft het Submenu INFO (DVD) of ID3 INFO (MP3) informatie over de speler en de lopende disc. De eerste regels geven het type disc en de disc ID aan. Hieronder kunt u de beschikbare Aspect Ratio (beeldverhouding), Video Standard (videosysteem) en Scan Type (scansysteem) vergelijken met het ingestelde signaal van de speler of ID3 info in het geval van MP3 bestanden.

Onder in beeld ziet u de Audio Resolutie en het Audio Formaat; (DVD only) = (alleen DVD) daaronder een grafische presentatie van de Video Bit Rate (DVD only) en de Audio Bit Rate van de lopende disc.

U heeft ook direct toegang tot de Display door op **Info** **35** op de afstandsbediening te drukken.

Geprogrammeerd Afspelen

Vanuit STOP kan de Disc List worden gebruikt om uw eigen programma te creëren voor zowel DVD, CD, MP3, WMA als JPEG. Verplaats de cursor naar de rechterzijde van het menu, naar de Disc List (disc-overzicht).

Wanneer het disc overzicht niet actief is verplaatst u de cursor naar het PROGRAM LIST icoon links en activeert dat. Verplaatst de cursor naar Disc List en kies Clear Program (programma wissen) om het huidige overzicht te wissen. Zodra het disc overzicht is gewist verplaatst u de cursor omhoog of omlaag naar het eerste nummer dat u wilt programmeren en u drukt op **Enter** **7**. U kunt het gekozen nummer (of plaatje) toevoegen aan de lijst of het een vrij te kiezen nummer in de lijst geven, dan wel het nummer verwijderen. Verplaatst de cursor naar het volgende nummer dat u wilt programmeren en ga zo door tot de lijst compleet is. Eenmaal volledig drukt u op Weergave op de afstandsbediening of u verplaatst de cursor naar boven op het weergave overzicht en u kiest Bent u gereed druk dan op PLAY (weergave) op de afstandsbediening om normale weergave te starten of verplaatst de cursor in Afspeellijst en kies 'Programmed order' (geprogrammeerd) uit de opties of druk eenvoudig op **Playlist** **24** op de afstandsbediening en op Weergave (PLAY) om geprogrammeerd afspelen te starten.



Afbeelding 11

Heeft u een disc met zowel MP3 als JPEG materiaal, dan kunnen deze tegelijkertijd lopen en mengt u MP3 audio met uw eigen beelden. De tijdsinterval wordt gekozen in Beeldinstellingen (Picture Setting).

Ook kunt u de speler zo instellen dat de beelden het audiosignaal volgen: aan het einde van elk audionummer verschijnt de volgende JPEG. Om deze functie te activeren kiest Volg Audio Track (volg audio) in de beeldinstellingen (Picture Setting).

Bij zulke discs kunt u ook kiezen voor alleen MP3 audio of alleen JPEG video bestanden. U doet dat door vanuit stop op LIST MUSIC FILES (Overzicht Muziekbestanden) of LIST PICTURES (Overzicht Plaatjes) links in beeld te klikken om het gewenste formaat te kiezen of te verlaten. Is dat gebeurd dan geeft het overzicht alleen MP3 of JPEG bestanden aan.

Radio Menu

Met de FM Tuner in de Digital Lounge systeem kunt u naar de radio luisteren. Voordat u naar radiozenders kunt luisteren dienen uw favoriete zenders voorinsteld te worden en dat gaat het gemakkelijkst via de in-beeld informatie op uw monitor.

1. Druk op **Radio** **21** op de afstandsbediening om de DVD Receiver met Radio als bron in te schakelen. Controleer of het beeldscherm is ingeschakeld om de basisinstellingen voor Radio te kunnen uitvoeren en het In-Beeld menu te kunnen zien. Staat het scherm nog niet aan, schakel het dan in door op **Beeldscherm In/Uit** **35** te drukken en om de In-Beeld display van de DVD Receiver op te roepen zondig nogmaals op **Radio** **21**.
2. De TV-monitor laat nu het RADIO Menu zien, als hieronder afgebeeld. Ook kunt u het RADIO Menu kiezen met de pijltoetsen **10** op de afstandsbediening. Zodra RADIO gemarkeerd is, drukt u op **Enter** **7** om het RADIO Menu te openen.

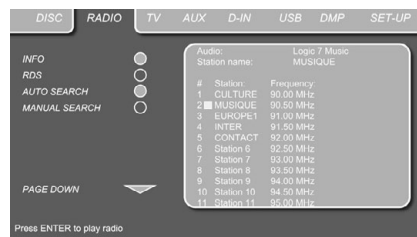

Afbeelding 12

Het RADIO menu geeft de gekozen audiofunctie aan, de naam van de gekozen zender (indien RDS beschikbaar is) en een overzicht van 30 zenders met hun voorkeurspositie, zendernaam en frequentie.

Opmerking: de zenders kunnen automatisch of met de hand worden afgestemd. De Auto Preset functie wordt verderop in deze handleiding beschreven.

3. De functies INFO, RDS en AUTO worden standaard ingeschakeld wat aan de blauwe iconen is te zien, om het afstemmen van de favoriete zenders zo gemakkelijk mogelijk te maken. Verplaatst de cursor naar het einde van de eerste zenderregel in het menu. De frequentie licht nu op en in de eerste menuregel onderin verschijnt een korte uitleg.

Opmerking: zowel INFO, RDS als AUTO Tune functies kunnen worden uitgeschakeld door de cursor naar het icoon links in het menu te verplaatsen en op ENTER te drukken op de afstandsbediening, zodat het donkerblauw wordt.

Radio Menu

4. Door op zoeken ◀ / ▶ **18** **20** te drukken wordt de FM band afgezocht naar de eerstvolgende zender die met een behoorlijk signaal binnenkomt. Het scannen stopt zodra zo'n zender wordt gevonden en de naam van de zender wordt aangegeven (mits de zender RDS uitzendt). De zender wordt automatisch opgeslagen op de huidige voorkeurpositie.

Wanneer u de frequentie van de gewenste zender kent, kunt u deze ook direct intoetsen met de cijfertoetsen op de afstandsbediening. Verplaats de cursor naar het einde van de zenderregel en voer de frequentie met de cijfertoetsen in.

5. Verplaats de cursor nu naar de volgende zenderregel in het menu. Voer weer de stappen in punt 3 en de bovenste menuregel uit en sla zo alle gewenste zenders in het geheugen op.

Herschikken Zenderlijst

Zijn alle zenders in het geheugen opgeslagen dan kunt u het overzicht herschikken in de door u gewenste volgorde.

1. Verplaats de cursor naar de meest linkse kolom om het overzicht, naar de eerste zender die u wilt verplaatsen.
2. Druk op **Enter** **7** om de huidige zender te activeren. De cursor gaat nu naar de onderste menuregel in het scherm.
3. Kies de gewenste voorkeurzender uit het overzicht door de cursor naar rechts of links te verplaatsen. Druk op **Enter** **7** om de verplaatsing te bevestigen. De cursor gaat terug naar de nieuwe regel.
4. Herhaal stap 3 tot alle radiozenders naar uw wensen gerangschikt zijn.

Kiezen Voorkeurzenders

Na het herschikken kunnen voorkeurzenders op elk moment worden (tenzij de cursor in de frequentie kolom staat) gekozen door op een juiste toets van de afstandbediening te drukken voor de zender die u wenst. Wanneer ook RDS actief is, verschijnt de naam van de zender in de display.

Door op ◀ / ▶ **15** **16** of op **Preset hoger/Lager** **22** te drukken kiest u de volgende of voorafgaande zender.

Voorkeurzenders kunnen ook gekozen worden in het Radio Menu. Verplaats de cursor naar de zender waar u naar wilt luisteren en druk op **Enter** **7** om deze te activeren. Een pijl vóór de zendernaam licht op om aan te geven dat deze zender actief is. De cursor kan over het menu worden verplaatst zonder de huidige zender te wijzigen. Door op Vorige/Volgende ◀ / ▶ **15** **16** op elke positie in het menu te drukken gaat u naar de volgende of voorafgaande zender; zelfs als de cursor op 11 staat en voorkeurzender 3 is actief zal drukken op B zender 4 kiezen. Door op **PLAY** te drukken keert de cursor altijd terug naar de zender die op dat moment actief is, ongeacht waar die daarvoor stond en ook wanneer een ander menu open staat.

Verwijderen Voorkeurzenders

Om zenders uit het overzicht van voorkeurzenders te verwijderen gaat u als volgt te werk.

1. Verplaats de cursor naar de meest linkse kolom in het overzicht naar de voorkeurzender die u wilt verwijderen.
2. Druk op **Enter** **7** om de gemarkeerde zender te activeren. De cursor gaat dan naar de onderste regel van het scherm.
3. Kies Remove (verwijderen) uit het overzicht en druk op **Enter** **7**. De cursor keert terug naar de oorspronkelijke zenderregel.
4. Herhaal stap 3 tot alle zenders die u wilt verwijderen zijn verwijderd.

Automatische Preset Functie

Wanneer de cursor naar het symbool "#" wordt verplaatst boven de voorkeurnummers kunt u de Auto Preset Functie activeren, de gehele frequentielijst wissen of alle standaard fabrieksfrequenties herstellen.

Wanneer Auto Preset is geactiveerd scant de tuner de gehele FM band en worden alle zenders die met een behoorlijke sterkte binnenkomen achtereenvolgens op de voorkeurposities opgeslagen. De gescande frequentie verschijnt links in het menu, terwijl de frequentie van elke opgeslagen zender rechts in het overzicht verschijnt. Wanneer de gehele FM-band is gescand of alle 30 voorkeurposities zijn bezet stopt het scannen en wordt de eerste voorkeurpositie geactiveerd.

U kunt het scannen op elk gewenst moment stoppen door op **STOP** **19** te drukken. Zenders kunnen herschikt worden als uitgelegd in de paragraaf "Herschikken Zenderlijst" op hierboven.

RDS Zender Identificatie

Met RDS (Radio Data System) kunt u de naam van de zender waar u naar luistert, net als die van alle andere zenders, aflezen in de display.

De RDS functie is standaard ingeschakeld, wat te zien is aan de lichtblauwe icoon links in het menu. In deze functie zijn alle zendernamen zichtbaar in het in-beeld menu (OSD) en in de display op de voorzijde.

Wanneer de RDS functie links in het menu niet actief is (donkerblauw) ziet u alleen de frequentie van de huidige voorkeurpositie in het menu en in de display. De zendernaam bovenin het menu verdwijnt maar de namen van alle andere voorkeurzenders blijven in het overzicht.

Door op **STATUS** **14** op de afstandsbediening te drukken verandert de aanwijzing in de display van frequentie in de naam van een RDS-zender of omgekeerd en schakelt tevens de RDS indicatie in de In-Beeld Display in of uit.

Surround Functie voor Radio

Net als bij alle ingangen van de Digital Lounge DVD receiver kan de gewenste surround functie worden gekozen bij het luisteren naar de radio. De actuele surround functie wordt aangegeven op de eerste regel van het tuner menu. Ga als volgt te werk om de surround functie te wijzigen:

1. Verplaats de cursor naar de AUDIO regel bovenin het tuner menu. De actuele surround functie wordt nu gemarkeerd. Druk op **Enter** **7** om de beschikbare surround functies te activeren. Deze worden aangegeven op de onderste regel van het menu.
2. Verplaats de cursor naar rechts of links tot de gewenste functie is gemarkeerd.
3. Druk op **Enter** **7** om de wijziging te activeren. Deze instelling geldt dan voor alle voorkeurzenders.

Opmerking: net als alle andere ingangen van de DVD receiver kan de audiofunctie gemakkelijk worden gekozen door herhaaldelijk op **AUDIO** **6** op de afstandsbediening te drukken tot de gewenste surroundfunctie in de eerste regel van het in-beeld menu verschijnt.

TV Menu

De TV Menu instelling van de DVD Receiver stelt het audioformaat in en het niveau van het audiosignaal naar het beeldscherm. Deze instelling wordt slechts eenmaal gedaan. Alle andere instellingen voor het TV-scherm worden gemaakt in het TV Setup Menu als beschreven op pagina 26.

1. Wanneer het systeem aan staat, controleert u of het In-Beeld Menu in beeld staat. Zo niet, druk dan op **DVD 1** en dan op **In-Beeld Display 32**. Verplaats dan de cursor naar het TV Menu.
2. De beeldscherm laat het TV Menu zien, als hieronder afgebeeld. Zodra de TV tab gemarkeerd is, drukt u op **Enter 7** om deze te activeren.

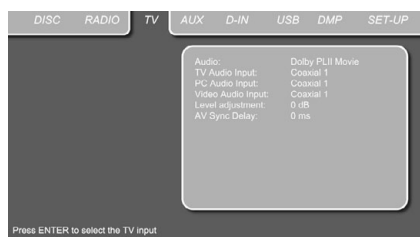

Afbeelding 13

Het TV Menu omvat de volgende instellingen. Volg de aanwijzingen op in de bovenste menuregel onder in het scherm om de instellingen te wijzigen.

Belangrijk: wanneer een externe A/V bron zoals een DVD-S/T/C receiver is verbonden met het beeldscherm, kunt u kiezen of u het geluid via het apparaat zelf direct toe te voeren aan een digitale audio-ingangen op de Digital Lounge receiver. De coax digitale ingang van het apparaat kan ook worden gebruikt wanneer het scherm uitsluitend is verbonden via analoge audio. Zie 'Belangrijk' op eind van pagina 19.

In het onderstaande kunt u een audio-ingang kiezen die wordt gekoppeld aan de Video-ingang die in-beeld wordt gekozen door op de gewenste **Bronkeuze 1** op de afstandsbediening te drukken. Wanneer bijvoorbeeld 'Optical' (optisch) is gekozen voor de Video Audio Ingang, dan wordt de optische ingang op het apparaat wordt gekozen wanneer op **Video 1** wordt gedrukt (hoe vaak ook).

Audio: kies de Surround Functie die u wilt gebruiken bij het luisteren naar TV of een andere videobron die met de Scart aansluiting is verbonden.

Audio Ingang: de standaard instelling voor de Audio Ingang is Coax In. Voor een juist functioneren van het systeem dient deze instelling niet gewijzigd te worden. Alleen wanneer de **Coax Ingang 9** van het apparaat moet worden gebruikt voor externe bronnen dient 'Line' (lijn) te worden gekozen en het beeldscherm dienovereenkomstig te worden verbonden. Zie 'Belangrijk' op eind van pagina 19.

PC Audio Ingang: deze instelling bepaalt welke Audio Ingang op het apparaat dient te worden gekozen wanneer op **PC 1** wordt gedrukt op de afstandsbediening.

Video Audio Ingang: deze instelling bepaalt welke Audio Ingang op het apparaat dient te worden gekozen **Video 1** wordt gedrukt op de afstandsbediening.

Level correctie: hiermee wordt het niveau geregeld van het signaal van de TV, zodat dit hetzelfde kan zijn als het niveau van de radio, DVD-speler en de andere audio-ingangen.

AUX Menu

Naast de ingebouwde DVD-Audio/Video en CD-speler, en de ingebouwde radio, kan nog een analoge audiobron op de DVD receiver worden aangesloten. De analoge bron kan worden verbonden met de AUX IN aansluiting **7** op de achterzijde.

1. Druk op **AUX 21** op de afstandsbediening om de DVD-receiver in te schakelen en AUX als bron te kiezen. Controleer of het beeldscherm is ingeschakeld om de eerste AUX setup te kunnen uitvoeren met het In-Beeld Menu. Wanneer het beeldscherm niet is ingeschakeld, schakel het dan in met **beeldscherm In/Uit 35** en wanneer de In-Beeld Display niet zichtbaar is drukt u nogmaals op **AUX 21**.
2. De TV laat nu het AUX Menu zien als hieronder afgebeeld. Ook kunt u het AUX Menu kiezen met de pijltoetsen **10** op de afstandsbediening. Zodra de tab is gemarkeerd, drukt u op **Enter 7** om het te activeren.

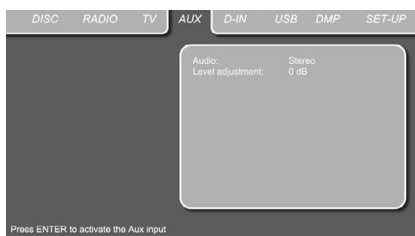

Afbeelding 14

Het AUX Menu bevat de volgende instellingen. Volg de aanwijzingen op in de bovenste menuregel onder in het scherm om de instellingen te wijzigen.

Audio: kiest de Surround Functie die u wilt gebruiken bij het luisteren naar uw extra analoge audiobron.

Level correctie: hiermee wordt het niveau geregeld van het signaal van de extra analoge bron, zodat dit hetzelfde kan zijn als het niveau van de radio, DVD-speler en de andere audio-ingangen.

Digitaal In Menu

Naast alle analoge audio- en videobronnen biedt de Digital Lounge DVD Receiver ook de mogelijkheid een digitale audiobron aan te sluiten, zoals een digitale settop box of een satelliet receiver. Verbind de bron met de **Coax Digitale Ingang 9** (Zie 'Belangrijk' op eind van pagina 19) of de **Optisch Digitale Ingang 10** op de achterzijde.

1. Druk op **D-IN 21** op de afstandsbediening om de DVD-receiver in te schakelen en Digitaal In als bron te kiezen. Controleer of het beeldscherm is ingeschakeld om de eerste DIGITAL IN setup te kunnen uitvoeren met het In-Beeld Menu. Wanneer het beeldscherm niet is ingeschakeld, schakel het dan in met **beeldscherm In/Uit 35** en wanneer de In-Beeld Display niet zichtbaar is drukt u nogmaals op **D.IN 21**.
2. De TV monitor laat nu het D. IN Menu zien als hieronder afgebeeld. Ook kunt u met de pijltoetsen **10** op de afstandsbediening het D. IN Menu kiezen. Zodra de D. IN tab is gemarkeerd, drukt u op **Enter 7** om het te activeren.



Afbeelding 15

Het DIGITAL IN Menu bevat de volgende instellingen. Volg de aanwijzingen op in de bovenste menuregel onder in het scherm om de instellingen te wijzigen.

Digitale Ingang: de standaard instelling voor de Audio Ingang is Optisch In. U kunt Coax In kiezen door met de **▲/▼▶◀ 10** op de afstandsbediening naar de regel Digitale Ingangen te gaan en de gewenste optie te kiezen door op **Enter 7** te drukken. U schakelt dan tussen Optisch en Coax met **▶◀ 10**.

Audio: kiest de Surround Functie die u wilt gebruiken bij het luisteren naar één van de digitale audiobronnen.

Level Correctie: deze niveau-instelling biedt u de mogelijkheid het ingangsniveau van de digitale ingang te verhogen of te verlagen zodat het niveau gelijk is aan dat van de radio, DVD-speler of andere audio-ingangen.

Surround Functie Overzicht

Dolby Digital: alleen beschikbaar via digitale bronnen gecodeerd met Dolby Digital data. Biedt maximaal vijf gescheiden audiokanalen en een speciaal Laag Frequent Effect kanaal.

Dolby Digital signalen worden gemixt naar tweekanalen Stereo of bewerkt voor Dolby Virtual Speaker om via het 2.1 kanalen luidsprekersysteem te worden weergegeven.

DTS: alleen beschikbaar via digitale bronnen gecodeerd met DTS data. Beschikbaar op speciale DVD, LD en audio discs; DTS biedt maximaal vijf gescheiden audiokanalen en een speciaal Laag Frequent Effect kanaal.

Dolby Digital signalen worden gemixt naar tweekanalen Stereo of bewerkt voor Dolby Virtual Speaker om via het 2.1 kanalen luidsprekersysteem te worden weergegeven.

Dolby Virtual Speaker: deze technologie maakt gebruik van de nieuwe generatie algoritmes waarmee de dynamiek en de surround effecten van een goed opgesteld 5.1 kanalen luidsprekersysteem via uitsluitend een linker en rechter front luidspreker kan worden weergegeven. In de Referentie Functie wordt de schijnbare breedte van het geluidsbeeld aan de voorzijde bepaald door de afstand tussen beide luidsprekers. De Wide Mode (breedte functie) wordt een breder klankbeeld verkregen wanneer de luidsprekers dicht bij elkaar staan. Kies Movie of Music afhankelijk van het bronmateriaal.

USB Menu

De Harman Kardon Digital Lounge systemen behoren tot de eerste waarmee directe weergave van geschikte bestanden op draagbare USB apparaten mogelijk is. Twee USB On-The-Go ingangen zijn beschikbaar, één rechts op het apparaat (USB 1) en één op de achterzijde (USB 2).

Verbind uw USB drive of harddisk op één van de **USB Ingangen 4/7**. Wilt u meer dan twee apparaten gelijktijdig aansluiten, gebruik dan een standaard USB hub met externe voeding waarop maximaal 16 externe USB apparaten kunnen worden aangesloten.

1. Druk op **USB 21** op de afstandsbediening en schakel de DVD Receiver in. Om door de bestanden te kunnen schakelen of eenvoudigweg naar de beelden op de drives te kunnen kijken, schakelt u tijdelijk het beeldscherm in door op **Beeldscherm In/Uit 35** en als het in-beeld menu niet zichtbaar is nogmaals op **USB 21**.

2. Op de TV verschijnt onderstaand beeld waarop u kunt kiezen welk type bestanden op het apparaat u wilt zien en afspelen. Het gelijktijdig bekijken van verschillende bestandstypen als MP3 en JPEG is mogelijk.

3. Verplaats de cursor naar de knoppen links onder in beeld en druk op ENTER om de gewenste of niet gewenste bestanden te selecteren.

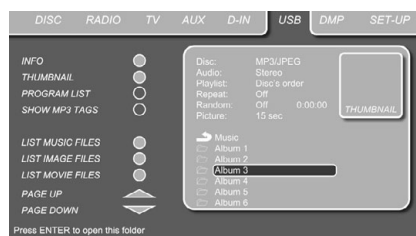

Afbeelding 16

Belangrijk

- Via USB kunnen alleen de volgende bestanden worden opgesomd en weergegeven: MP3 of WMA muziek, JPEG plaatjes, DivX of XviD films. Normale MPEG2 films, MPEG1, VCD/SVCD of MJPEG films worden niet afgespeeld.
- Alleen met FAT32 geformatteerde harddisks kunnen met de USB worden verbonden. Wanneer uw harddisk is geformatteerd met NTFS, dient deze opnieuw met FAT32 te worden geformatteerd alvorens er bestanden op worden vastgelegd. Denk er aan dat de FORMAT functie van Windows XP slechts FAT32-partities van maximaal 32 Gb kan creëren. Voor een grotere HD met FAT32 zijn speciale hulpmiddelen nodig (bijv. Norton Partition Magic of Arconis Partition Expert). Vraag uw leverancier om meer details omtrent deze specifieke programma's.
- Met USB als bron zijn de programma en willekeurig functies niet beschikbaar.

In het geval dat verscheidene USB apparaten zijn aangesloten, verschijnen deze alle in hetzelfde USB Menu. Om de drives te onderscheiden worden ze aangegeven als 1 en 2. USB apparaten kunnen meer dan één partitie hebben. In dat geval worden de partities aangegeven als 1a, 1b, 1c enzovoort.

Het USB Menu bevat de volgende instellingen. Volg de uitleg in de bovenste menuregel onderin beeld om de instellingen te wijzigen.

Audio: geeft het audionummer aan dat nu speelt. Opties ziet u in beide menuregels onderin beeld. Denk er aan dat Virtual Dolby Surround niet beschikbaar is bij USB-signaalbronnen.

Weergave-overzicht (Playlist): vaste volgorde op de disc (programmeren niet mogelijk via USB).

Repeat: (herhalen): stelt de herhaalfunctie in. (Alles Herhalen, Repeat Folder).

Willekeurig (random): altijd uitgeschakeld (off), willekeurig afspelen niet mogelijk via USB.

Picture: (beeld): kiest na hoeveel tijd het volgende beeld verschijnt.

In het USB menu wordt het hoofdstuk, nummer of beeld dat loopt, aangeduid met een pijl voor het nummer (MP3 WMA), Movie (DivX, XviD) of het beeld (JPEG). Nummers en beelden kunnen op elk moment uit de lijst worden gekozen door de cursor naar het gewenste nummer of beeld te verplaatsen en op **Enter 7** te drukken om te bevestigen.

Het bovenste deel van het beeld kan uitgeschakeld worden om de complete lijst nummers te laten zien. Om het uit te schakelen, verplaatst u de cursor naar het bovenste INFO submenu links in beeld. Druk op **Enter 7** tot de icoon is gemarkeerd in donkerblauw en het gehele overzicht in beeld staat. Op dezelfde wijze kan het overzicht worden verwijderd door het PROGRAM LIST submenu uit te schakelen.

U kunt de THUMBNAIL (miniaturen) functie gebruiken om snel en gemakkelijk plaatjes te zoeken. Elk JPEG bestand dat in de computer aanwezig is met een miniatuur, wordt rechtsboven in beeld weergegeven als u door het overzicht loopt. De Miniatuur functie (Thumbnail) wordt geactiveerd door de cursor naar de Thumbnail icoon te brengen en op **Enter 7** te drukken tot de icoon lichtblauw is.

Wanneer de DVD receiver in weergave staat, kunt u op PLAY (weergave) op de afstandsbediening drukken om het lopende nummer te markeren.

Wanneer u een USB apparaat gebruikt dat zowel muziekbestanden (MP3, WMA) als JPEG bestanden bevat, kunt u ervoor kiezen deze gelijktijdig af te spelen, door de MP3 of WMA bestanden te mengen met uw eigen beelden.

De tijdsinterval kan worden gekozen in de Beeldinstellingen (Picture Setting).

Met dergelijke apparaten kunt u ook luisteren naar MP3 en WMA audio of kijken naar JPEG bestanden. U doet dat door de vanuit stop op de LIST MUSIC FILES, LIST PICTURES or LIST MOVIES symbolen te klikken, links in beeld om het gewenste formaat te kiezen of te verlaten.

Gebruik van The Bridge

Wanneer The Bridge van Harman Kardon is aangesloten en een geschikte iPod is in The Bridge geplaatst, druk dan op **DMP Keuze** (21) om de iPod als ingang te kiezen om zo audiobestanden van uw iPod te kunnen afspelen via uw hoogwaardige audio/video systeem.

Wanneer The Bridge correct is aangesloten en een geschikte iPod is op de juiste wijze ingezet, geeft de Bovenste Regel van de **Display** (1) **DMP IN** aan. Zodra die aanwijzing verschijnt kun u de afstandsbediening gebruiken om de iPod te bedienen.

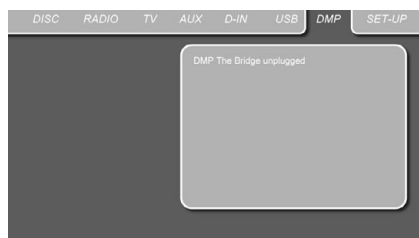

Afbeelding 17a

Ook wanneer er geen iPod in The Bridge is geplaatst, zal het bovenstaande beeld verschijnen op het beeldscherm dat op de Digital Lounge is aangesloten, maar als geen iPod in The Bridge is geplaatst zal het niet reageren. Zodra een iPod in The Bridge is geplaatst en als bron is gekozen, zal in de In-Beeld Display een weergave van het iPod menu verschijnen.



Afbeelding 17b

Navigeer de menu's van The Bridge met **▲▼◀▶** (10) om een regel te markeren en druk op **Enter** (7) om die te kiezen. Druk op **Menu** (12) om naar het voorgaande niveau van het menusysteem van The Bridge te gaan.

Audio: geeft het audionummer aan dat nu speelt. Opties ziet u in beide menuregels onderin beeld. U kunt voor één van de Virtual Surround effecten Stereo kiezen.

Repeat: (herhalen): stelt de herhaalfunctie in. (Repeat 1, Repeat Folder).

Random: (willekeurig): activeert willekeurig afspelen indien mogelijk.

Tijd (time): geeft tijdens het afspelen de verstreken en de resterende tijd van een nummer aan.

Opmerking: iTunes biedt de mogelijkheid bepaalde selecties in te stellen om altijd of nooit de weergave positie op te slaan, of te verwijderen in de Shuffle functie. De instellingen van de Digital Lounge hebben geen prioriteit over de instellingen van iTunes.

Tijdens het afspelen van een selectie lopen de titel, naam van de artiest en het album – indien beschikbaar op de iPod – over de onderste regel van de **Display** (1). Op de bovenste regel ziet u links de verstreken tijd en rechts de resterende tijd.



Afbeelding 17c

Bovendien zal, wanneer een beeldscherm op de Digital Lounge is aangesloten daarin een beeld verschijnen met informatie over de status van de iPod en het nummer. De bovenste regel geeft weer het weergave icoon, plus rechts de aanduiding 'Now Playing' (speelt nu) om u eraan te herinneren dat u de status van het lopende item ziet, afwijkend van een ander menu. Daaronder rechts geeft de HS het totaal aantal items in de huidige afspeellijst aan (alle materiaal op de iPod worden als één afspeellijst beschouwd) met links het nummer van het lopende item. Titel, artiest en album worden eveneens aangegeven. Onder in beeld staat een grafische balk die de huidige positie in het item aangeeft; de verstreken en resterende tijden verschijnen onder de balk.

TV Functies

Het Digital Lounge systeem biedt verschillende TV functies waarvoor speciale aandacht nodig is. Maak uzelf vertrouwd met deze functies door het onderstaande aandachtig te lezen.

Schakel de TV in met **TV** (1) op de afstandsbediening. Het Digital Lounge systeem wordt ingeschakeld wat te zien is aan de amberkleurige indicatie die blauw wordt. Denk er aan dat voor alle hieronder beschreven functies het systeem in de TV functie dient te staan. Wanneer het signaal van de TV tuner niet verschijnt drukt u nogmaals op **TV** (1).

Kanalen Kiezen

Wanneer TV als ingang is gekozen, kan een ander kanaal worden gekozen door het TV-kanaal in te voeren met de **Cijfer-toetsen** (29) op de afstandsbediening. Bij kanalen boven 10 drukt u eerst op de tientallen en dan direct op de eenheden.

Kanalen kunnen ook worden gekozen met **Preset Hoger/Lager** (22) (J). Telkens wanneer u op een toets drukt gaat de tuner naar een lager of een hoger TV-kanaal. Bij het kiezen van een TV-kanaal verschijnt een minibalk rechtsboven in beeld met daarop het gekozen kanaal en de naam.

Beeld-in-Beeld (PIP) Functie

Met deze functie kunt u twee video-ingangen tegelijk bekijken op het beeldscherm van de Digital Lounge. De tweede video-ingang kan rechtsboven in beeld verschijnen, maar het beeld kan ook in twee even grote delen verschijnen die elk een andere video-ingang laten zien. Alle video-ingangen die met het beeldscherm zijn verbonden, kunnen als tweede bron worden gekozen, maar er zijn een paar uitzonderingen. Wanneer de HDMI, DVI of YUV ingangen zijn gekozen als belangrijkste video-ingang, kan de tweede video-ingang geen HDMI, DVI of YUV zijn. Denk eraan dat alleen de analoge TV-tuner kan worden gebruikt met de PIP functies. De digitale (DVB-T) Tuner is niet beschikbaar voor PIP, ook niet wanneer deze in de Setup als tuner is gekozen.

Om de functie te activeren, drukt u op **Beeld-in-Beeld** (38) op de afstandsbediening. U ziet dat de tweede bron rechtsboven in beeld verschijnt. Tegelijkertijd verschijnt een minibalk waarin wordt aangegeven welke twee video-ingangen worden bekeken. De video-ingang bovenaan is de originele video-ingang en die eronder is de tweede video-ingang. Druk nogmaals op **Beeld-in-Beeld** (38) om beide video-ingangen in hetzelfde formaat te zien. Een derde maal op **Beeld-in-Beeld** (38) drukken, schakelt de Beeld-in-Beeld functie weer uit.

TV Functies

Wanneer de Beeld-in-Beeld functie actief is, kan het hoofdbeeld worden gekozen met de **Cijfertoetsen** **29** (wanneer de TV tuner de bron is) en de secundaire met **Preset** **22** en door op PC of Video **Bronkeuze** **1** te drukken, schakelt u door alle beschikbare PC en Video bronnen.

Beeldverhouding (aspect)

Het Digital Lounge beeldscherm is geschikt voor verschillende beeldformaten. De standaard instelling is Fill All (beeldvullend) en kan naar eigen inzicht worden aangepast voor elke ingang, als beschreven op pagina 26. Wilt u het beeldformaat voor een ingang tijdelijk veranderen, druk dan herhaaldelijk op **Beeldformaat** **47** tot u het gewenste formaat heeft gevonden. Telkens wanneer u op de toets drukt wordt het huidige formaat aangegeven in een minibalk rechtsboven in beeld. Hier een korte omschrijving van de verschillende beeldformaten:

Beschikbare Beeldformaten voor TV-signalen

Normaal

Dit formaat geeft alle PAL 4:3 beelden weer met de juiste verhouding. Donkere balken zijn er links en rechts van het beeld.

Beeldvullend (Fill All)

In dit formaat wordt het beeld zo aangepast dat het in horizontale richting beeldvullend is. Het formaat is nodig voor zogeheten 'breedbeeld' (ook wel 16:9 of anamorphic) films met optimale grootte en een beeldverhouding die verticaal uitgerekt wordt in de 'Normaal' functie (zie hieronder).

16:9

In deze functie wordt het beeld horizontaal naar volledig beeldvullend geschaald, waarbij boven en onder ca. 25% wegvalt bij beelden in het 4:3 formaat.

Beschikbare Beeldformaten voor PC-signalen via de DVI Ingang

Normaal

Geeft het PC-beeld weer met de gehele hoogte ervan, maar zonder de breedte aan te passen.

Links en rechts zijn donkere balken zichtbaar afhankelijk van het formaat van het PC-beeld.

Beeldvullend (Fill All) 16:9

Dit zijn dezelfde instellingen als eerder voor TV beschreven.

14:9

Met een zoom naar 14:9 wordt het beeld verticaal ca. 15% vergroot, wat betekent dat verticaal ca. 15% van het beeld wegvalt. Horizontaal wordt het beeld in grootte gereduceerd, vergeleken met het volledige beeld met 15%, zodat links en rechts smalle verticale balken te zien zijn. Een prima formaat voor het vergroten van 4:3 materiaal, zoals dat van de TV tuner en het behoud van de juiste beeldverhoudingen zonder al te veel boven en onder van het beeld af te knabbelen. Kan ook worden gebruikt met niet-anamorphic

beelden die dan in de normaal functie rondom een klein zwart kader hebben.

Een op Een

Met deze instelling wordt het aantal zichtbare pixels aangepast aan het ingangssignaal; zo worden bij computer beeld altijd 1366 x 768 pixels geproduceerd voor een schermresolutie van 1366 x 768, terwijl bij een vaak gebruikte grafische PC-kaart resolutie van 1024 x 768 de hoogte van het scherm gevuld wordt en links en rechts zwarte balken te zien zijn, net als bij 4:3 video. Deze PC-functie wordt aanbevolen voor het optimaal weergeven van PC-beelden.

Beschikbare Beeldformaten voor Alle Andere Videobronnen

Normaal, Beeldvullend, 16:9, 14:9

Dit zijn dezelfde instellingen als eerder voor TV en PC beschreven.

Auto Zoom

Deze functie is alleen beschikbaar bij TV en analoge ingangen. Zijn de SCART ingangen gekozen dan wordt het huidige beeldformaat geëvalueerd en automatisch geschakeld tussen de normale functie en Fill All, afhankelijk van het signaal type (4:3 of 16:9) dat wordt ontvangen en de instellingen voor de beeldformaat detectie (Aspect Ratio Detection) gemaakt in het Scart Setup menu (zie pagina 29). Zijn andere bronnen gekozen dan detecteert deze functie de zwarte balken rond het beeld en na een aantal seconden wordt in alle richtingen ingezoomd, terwijl de beeldverhouding ongewijzigd blijft.

Gebruik deze functie voor volledig beeld weergave van niet-anamorphic brievenbus video materiaal (met een zwart kader rondom).

16:9 Top

Kies dit formaat bij brievenbus formaat als eerder beschreven maar nu met ondertitels. Dit zoomt iets in en schuift het beeld iets naar boven.

14:9 Top

Kies dit formaat bij dezelfde als hiervoor maar nu met ondertitels. Dit zoomt iets in en schuift het beeld iets naar boven.

Panorama

Dit formaat schaalt het ingangssignaal automatisch naar volledig beeld in horizontale richting, maar niet lineair. In het centrum wordt het beeld origineel weergegeven, maar naar de zijanten wordt steeds meer samendrukking toegepast. Deze functie kan worden gebruikt om het scherm horizontaal te vullen met 4:3 materiaal zonder het centrum al te veel aan te tasten.

Teletekst

Teletekst is een informatiesysteem dat door veel televisiezenders wordt gebruikt. Het wordt gebruikt als een interactieve krant met het laatste nieuws, sport en ontspanning. Harman Kardon Digital Lounge teletekst geeft ook toegang tot ondertitels voor slechthorenden. Geleerde toetsen op de afstandsbediening geven direct toegang tot talloze pagina's, afhankelijk van de zender.

Om teletekst te activeren, drukt u op **Teletekst** **12** op de afstandsbediening. De eerste keer dat u drukt verschijnt Teletekst in beeld in plaats van het TV-beeld. Nogmaals indrukken laat zowel het TV-beeld waar u naar keek als Teletekst naast elkaar zien. Door een derde maal op **Teletekst** **12** te drukken wordt Teletekst weer uitgeschakeld. Ook kunt u het TV-beeld oproepen met daaroverheen de Teletekst informatie; druk daarvoor op **Mix** **14** wanneer Teletekst is geactiveerd..

De eerste Teletekstpagina die verschijnt is altijd pagina 100 die door alle zenders als indexpagina wordt gebruikt. Andere pagina's kunnen worden gezocht door het paginanummer in te voeren met de **Cijfertoetsen** **29** op de afstandsbediening. het huidige nummer staat boven in beeld. U kunt op elk moment de indexpagina oproepen door op **PG 100** **47** te drukken.

Staat Teletekst eenmaal in beeld dan ziet u vier geleerde vakjes onder in het beeld, elk met het nummer van een specifieke Teletekstpagina erin. Deze geleerde vakjes corresponderen met de geleerde toetsen **5** **24** **25** **30** op de afstandsbediening. Door op de overeenkomstige geleerde toets te drukken wordt de pagina die aangegeven staat in het vakje opgeroepen. Merk op dat de aangegeven pagina's dynamisch zijn en met elke druk op een toets veranderen.

Sommige Teletekstpagina's hebben subpagina's. Deze subpagina's kunnen direct worden opgeroepen door op **Sub PG** **47** op de afstandsbediening te drukken. Na elke druk op deze toets wordt het getal van de subpagina één hoger om zo elke pagina te kunnen oproepen.

Zolang Teletekst is geactiveerd kan geen andere bron worden opgeroepen.

Afstandsbediening

Programmeren Codes Afstandsbediening

De Digital Lounge afstandsbediening is ook in staat de codes van andere afstandsbedieningen in uw systeem te 'leren', zoals die van uw TV. Om de codes van een IR afstandsbediening op de afstandsbediening van de Digital Lounge over te dragen gaat u als volgt te werk:

1. Plaats de voorzijde van de afstandsbediening die de code verzendt, zodanig dat deze naar het **IR Sensor** (3) van de afstandsbediening van de DL (kop aan kop) wijst. Leg de beide afstandsbedieningen op een onderlinge afstand van 2 tot 4 cm van elkaar.
2. Kies de toets op de afstandsbediening die u keuzetoets voor dat apparaat wilt gaan gebruiken. U gebruikt daarvoor de toetsen VIDEO, PC en HDMI 1-2-3 (1). De toetsen TV, DVD en de zes Audio On toetsen (21) kunnen niet worden gebruikt voor programmeren.
3. Druk op **Programmeren** (26) en kies een **Bronkeuze** (in de Systeem In groep (1)) zodat de apparaat indicatie oplicht. Laat de toetsen dan los. Het is belangrijk dat u de volgende stap begint binnen 25 seconden.
4. Druk nu op de toets op de DL afstandsbediening die u wilt programmeren; de toets licht nu één keer op. Om een bevel te programmeren op VIDEO, PC, HDMI 1-2-3 (1) drukt u gedurende één seconde op een van deze toetsen.

Belangrijk: codes kunnen niet op alle toetsen van de afstandsbediening worden vastgelegd. In dat geval knippert de toets een aantal malen snel achtereen als teken dat deze toets niet kan worden geprogrammeerd.

5. Terwijl de **Bron** (Device) toets constant oplicht (vijf seconden) drukt u kort op de originele afstandsbediening die u wilt programmeren in de DL afstandsbediening. Drukt u te laat of werd binnen vijf seconden geen bevel ontvangen dan knippert de toets een aantal malen snel achtereen en herhaalt u stap 4. Zodra de **Bron** (device) toets vier maal knippert is het programmeren van die toets geslaagd.

Opmerking: wanneer de **Bron** (device) toets niet vier maal knippert na stap 5, is het programmeren mislukt. Herhaal de stappen om te zien of het dan wel lukt. Blijft de indicatie in stap 5 rood dan kan deze code niet worden geprogrammeerd.

6. Herhaal de stappen 4 t/m 5 voor iedere toets van de afstandsbediening van de 'bron' die u in de DL wenst te programmeren.
7. Zijn alle codes van de originele afstandsbediening eenmaal overbracht op de afstandsbediening van de DL, druk dan op **Programmeren** (26). Nu knippert de apparaattoets driemaal ten teken dat het programmeren is voltooid en de programmeerfunctie wordt uitgeschakeld.
8. Herhaal de stappen 1 tot 7 voor alle extra afstandsbedieningen die u op de afstandsbediening van de DL wilt programmeren.

Wissen geprogrammeerde codes

U kunt de code die op een enkele toets in de afstandsbediening van de DL is opgeslagen verwijderen of wissen, maar ook alle codes van één bepaald apparaat, dan wel alle codes die in de afstandsbediening zijn opgeslagen.

Het wissen van één enkele code geprogrammeerd van een bepaald apparaat gaat als volgt:

1. Druk tegelijk op **Programmeren** (Learn) (26) en de **Bronkeuze** (in de System On groep (1)) tot de indicatie van de bron oplicht.
2. Laat de toetsen los.
3. Druk op **Bronkeuze** (1) waarbinnen de toets die u wilt wissen is geprogrammeerd en laat los.
4. Druk driemaal op **7** (29).
5. Druk op de afzonderlijke toets waarvan u de code wilt wissen en laat deze los. **Systeem In** (1) knippert driemaal ter bevestiging.
6. Om andere functies voor hetzelfde apparaat te wissen herhaald u punt 5.
7. Wanneer alle functies die u wilt wissen zijn verwijderd drukt u op **programmeren** (26) om de procedure af te ronden. **Opmerking:** na het wissen van een geprogrammeerde code, keert de toets terug naar de oorspronkelijke code.

Om alle codes voor een bepaald apparaat te wissen gaat u als volgt te werk:

1. Druk tegelijk op **Programmeren** (Learn) (26) en de bedoelde Bronkeuze (in de System On groep (1)) tot de indicatie van de bron oplicht.
2. Laat de toetsen los.
3. Druk nogmaals op de Bronkeuze/Systeem Aan.
4. Druk driemaal op **8** (29). De Bronkeuze knippert driemaal en dooft. De codes zijn gewist.

Opmerking: wanneer de geprogrammeerde codes voor een apparaat zijn gewist, keren deze terug naar de oorspronkelijke codes.

Alle codes voor alle apparaten wissen:

1. Druk tegelijk op **Programmeren** (Learn) (26) en de één van de Bronkeuze (in de System On groep (1)) toetsen tot de indicatie van de bron oplicht.
2. Laat de toetsen los.
3. Druk nogmaals op de Bronkeuze/Systeem Aan.
4. Druk driemaal op **9** (29). De Bronkeuze knippert driemaal en dooft. De codes zijn gewist.

Opmerking: wanneer de geprogrammeerde codes voor alle apparaten zijn gewist, keert alles terug naar de oorspronkelijke codes.

Reset van de Afstandsbediening

U kunt op simpele wijze de codes van de afstandsbediening terugzetten in de fabrieksinstelling:

1. Druk tegelijk op TV (in de System On groep) en op **0** (29). De toets TV licht op.
2. Druk driemaal op **3** (29).
3. Alle brontoetsen knipperen drie maal. De reset is voltooid.

DVD Taalcodes

De beschikbaarheid van specifieke talen voor het hoofd geluidsspoor of de ondertiteling wordt door de producent van de disc bepaald. Kijk op de bij de disc gevoegde informatie om te zien over welke talen de disc beschikt. Bij sommige talen kan het nodig zijn dat u een code uit onderstaande lijst in te voeren om die taal te kiezen.

Taal	Code	Taal	Code	Taal	Code
Abkhazian	6566	Hausa	7265	Samoan	8377
Afar	6565	Hebrew	7387	Sangho	8371
Afrikaans	6570	Hindi	7273	Sanskrit	8365
Albanian	8381	Hungarian	7285	Scots Gaelic	7168
Ameharic	6577	Icelandic	7383	Serbian	8382
Arabic	6582	Indonesian	7378	Servo-Groatian	8372
Armenian	7289	Interlingua	7365	Sesotho	8384
Assamese	6583	Interlingue	7369	Setswana	8478
Aymara	6588	Iunpiak	7375	Shona	8378
Azerbajjani	6590	Irish	7165	Sindhi	8368
Bashkir	6665	Italian	7384	Singhalese	8373
Basque	6985	Japanese	7465	Siswati	8383
Bengali; Bangla	6678	Javanese	7487	Slovak	8375
Bhutani	6890	Kannada	7578	Slovenian	8376
Bihari	6672	Kashmiri	7583	Somali	8379
Bislama	6673	Kazakh	7575	Spanish	6983
Breton	6682	Kinyarwanda	8287	Sundanese	8385
Bulgarian	6671	Kirghiz	7589	Swahili	8387
Burmese	7789	Kirundi	8278	Swedish	8386
Byelorussian	6669	Korean	7579	Tagalog	8476
Cambodian	7577	Kurdish	7585	Tajik	8471
Catalan	6765	Laothian	7679	Tamil	8465
Chinese	9072	Latin	7665	Tatar	8484
Corsican	6779	Latvian, Lettish	7686	Telugu	8469
Croatian	7282	Lingala	7678	Thai	8472
Czech	6783	Lithuanian	7684	Tibetan	6679
Danish	6865	Macedonian	7775	Tigrinya	8473
Dutch	7876	Malagsy	7771	Tonga	8479
English	6978	Malay	7783	Tsonga	8483
Esperanto	6979	Malayalam	7776	Turkish	8482
Estonian	6984	Maltese	7784	Turkmen	8475
Faroese	7079	Maori	7773	Twi	8487
Fiji	7074	Marathi	7782	Ukrainian	8575
Finnish	7073	Moldavian	7779	Urdu	8582
French	7082	Mongolian	7778	Uzbek	8590
Frisian	7089	Naru	7865	Vietnamese	8673
Galician	7176	Nepali	7869	Volapuk	8679
Georgian	7565	Norwegian	7879	Welsh	6789
German	6869	Occitan	7967	Wolof	8779
Greek	6976	Oriya	7982	Xhosa	8872
Greenlandic	7576	Oromo (Afan)	7977	Yiddish	7473
Guarani	7178	Panjabi	8065	Yoruba	8979
Gujarati	7185	Pashto, Pushto	8083	Zulu	9085
		Persian	7065		
		Polish	8076		
		Portuguese	8084		
		Quechua	8185		
		Rhaero-Romance	8277		
		Romanian	8279		
		Russian	8285		

Problemen

Voor de Controller

Wanneer u problemen ondervindt bij het gebruik van het systeem kunt u wellicht via deze paragraaf de oorzaak opsporen. Blijft het probleem ook dan nog bestaan, raadpleeg dan uw leverancier.

Geen spanning

- Zit de stekker wel in het stopcontact?
- Mogelijk is een van de beveiligingen actief. In dat geval de stekker kort uit het stopcontact nemen en weer aansluiten.

Geen beeld

- Controleer of het systeem goed is aangesloten.
- Misschien is de videokabel beschadigd.
- Is het systeem wel op een video-ingang van de TV aangesloten (zie pagina 12).
- Is de TV wel ingeschakeld?
- Controleer of op de TV de juiste video ingang is gekozen.

Interferentie in het TV-beeld

- Misschien is de disc vuil.
- Wanneer het videosignaal via de VCR naar de TV gaat, kan de kopieerbeveiliging die in sommige DVD's actief is de beeldkwaliteit beïnvloeden. Blijft het probleem bestaan nadat u de verbindingen heeft gecontroleerd, verbind de DVD speler dan direct met de S-Video ingang van de TV.

De beeldverhouding klopt niet (beeld verticaal uitgerekt) wanneer een breedbeeld wordt afgespeeld door de speler of een externe bron op het scherm is aangesloten, ook wanneer "TV DISPLAY" in het SETUP menu op "Auto" staat.

- Verbindt u het systeem of de externe bron via een SCART kabel doe dat dan direct op de TV. Anders werkt de automatische omschakeling voor de beeldverhouding soms niet.
- Wanneer de TV niet is verbonden via een SCART kabel met de HS (als aanbevolen) of de externe bron, of de automatische instelling werkt niet, zet de TV dan op "Fill All".

Geen of erg zacht geluid

- Controleer of de luidsprekers wel correct en goed zijn aangesloten.
- Controleer of de juiste bron is gekozen.
- Druk op **MUTE** op de afstandsbediening, wanneer de indicatie MUTE ON in de display knippert.
- De beveiliging is geactiveerd vanwege een kortsluiting. Schakel het systeem uit, hef de kortsluiting op en schakel weer in.
- Een audiokabel is beschadigd. Vervang de kabel.
- Het systeem staat in pauze of in vertraagde weergave, snel voor- of achteruit. Druk op ► om naar normale weergave terug te keren.
- Controleer de luidsprekerinstellingen (zie pagina 31).

Links en rechts zijn niet in balans of verwisseld

- Controleer of de luidsprekers en andere componenten correct zijn aangesloten.

Brom of ruis

- Controleer of de luidsprekers en andere componenten correct zijn aangesloten.
- Controleer of de verbindingkabels niet te dicht in de buurt van transformatoren en minimaal 3 meter van TL-buizen of spaarlampen liggen.
- Houd uw TV uit de buurt van audioapparatuur.
- Misschien zijn sommige pluggen of aansluitingen vuil. Maak ze schoon met een speciale vloeistof of met alcohol.
- Maak de disc schoon.
- Neem de antennekabels van de externe bronnen (ook PC) die zijn verbonden met het scherm of het systeem los. Wanneer de brom nu verdwijnt dient een antenne-adapter tussen de antenne en de bron te worden gebruikt.
- Wanneer de PC met het systeem is verbonden, neem dan de Audio- en Videokabels los. Wanneer de brom nu verdwijnt dient een antenne-adapter tussen de PC audio-uitgang en systeemingang. Blijft de brom, neem dan de PC los van uw systeem en vraag uw lokale dealer om een oplossing (aardlus onderbreken).

Het volume gaat automatisch omlaag en kan niet worden verhoogd.

- De interne temperatuur is te hoog. Wacht ongeveer een minuut tot de versterker weer de normale bedrijfstemperatuur heeft bereikt.

Radiozenders kunnen niet afgestemd worden

- Controleer of de antenne correct is aangesloten. Richt de antenne en gebruik zonnig een buitenantenne.
- De signaalsterkte van de zenders is te zwak om automatisch af te stemmen gebruik handafstemming.
- Er zijn geen voorkeurzenders opgeslagen.
- De Radiofunctie is niet gekozen, kies tuner.

Afstandsbediening werkt niet

- Verwijder eventuele obstakels tussen de afstandsbediening en het apparaat.
- Ga dichterbij het systeem.
- Richt de afstandsbediening op de sensor op de voorzijde van de regeleenheid.
- Vervang alle batterijen in de afstandsbediening door nieuwe.
- Controleer of de batterijen correct zijn ingezet.

Afspelen wil niet starten

- Er ligt geen disc in de lade ('NO DISC' in de display en het TV-beeld). Leg een disc in.
- Disc verkeerd ingelegd, het etiket dient naar boven gekeerd te zijn.
- Maak de disc schoon.
- Het systeem is niet geschikt voor CD-ROM's enz., zie pagina 3.
- DVD met verkeerde regio-code (zie pagina 18).

Weergave stopt automatisch

- Sommige discs hebben een automatische pauzefunctie. Bij het afspelen van zo'n disc stopt de weergave op dat signaal.

Problemen

Nummer overslaan, direct zoeken met de cijfertoetsen, zoeken, herhalen en programmeren werkt niet

- Afhankelijk van de DVD of VCD, kunnen sommige van deze functies niet beschikbaar zijn (Playback sturing).

Aanwijzingen in het TV-beeld verschijnen niet in de gewenste taal

- Kies de taal voor de display en voorkeur voor de ondertiteling in het SETUP (opzet) menu (zie pagina 22).

Voor alle aanwijzingen van de DVD (DVD menu, ondertitels) in de gewenste taal, dient de disc zelf over de gewenste taal te beschikken. Zo niet dan wordt uit de wel beschikbare talen gekozen.

De audiotaal kan niet worden gewijzigd bij het afspelen van een DVD

- De ingelegde DVD beschikt niet over andere talen.
- Het wijzigen van de taal voor het geluid met de Audiotoets op de afstandsbediening of de Audioregel in het Weergave Menu is geblokkeerd op de DVD. In dat geval dient de audiotaal gekozen te worden in het hoofdmenu op de DVD.

De ondertitel taal kan niet worden veranderd bij het afspelen van een DVD

- Op de ingelegde DVD zijn geen andere ondertitel talen beschikbaar.
- Het wijzigen van de taal voor de ondertitels met de toets Subtitles op de afstandsbediening of de Subtitel regel in het Speler Menu is geblokkeerd op de DVD. In dat geval dient de audiotaal gekozen te worden in het hoofdmenu op de DVD.

De ondertitels van een DVD kunnen niet worden uitgeschakeld

- De DVD is zo opgenomen dat deze ondertitels niet uitgeschakeld kunnen worden.

De cameraposities kunnen niet worden veranderd



- De meeste DVD's bevatten geen meerdere cameraposities.
- U kunt de camerapositie alleen veranderen wanneer het symbool in beeld verschijnt.
- Het wijzigen van de camerapositie voor de ingelegde DVD is geblokkeerd.

Het systeem werkt niet naar behoren

- Statische elektriciteit o.i.d. kan de juiste werking van het systeem beïnvloeden. Neem de stekker uit het stopcontact en sluit het na enige seconden weer aan.

Raadpleeg eventueel ook de handleiding van het luidsprekersysteem.

Voor TV

Probleem	Mogelijke oorzaak	Oplossing
Geen beeld hoewel de stekker in het stopcontact zit en het apparaat is ingeschakeld.	<ul style="list-style-type: none"> • Netschakelaar op "0" (uit). • Netsnoer niet op het apparaat aangesloten. • HDMI kabel niet correct aangesloten. • Defect netsnoer. 	<ul style="list-style-type: none"> • Zet de netschakelaar op "1". • Steek de netplug in de aansluiting op de achterzijde. • Sluit de HDMI-kabel correct aan. • Neem contact op met de servicedienst.
Beeld blijft donker.	<ul style="list-style-type: none"> • Contrast te laag ingesteld. • Geen ingangssignaal, verkeerde ingang gekozen. 	<ul style="list-style-type: none"> • Stel helderheid en contrast correct in (zie Beeldkalibratie) • Controleer de kabel; kies de juiste ingang.
Zwakke of te sterke kleuren.	<ul style="list-style-type: none"> • Kleur verkeerd ingesteld. • Verbindingskabel verkeerd aangesloten. 	<ul style="list-style-type: none"> • Stel de kleur goed in (zie Beeldkalibratie). • Sluit de kabel goed aan.
Beeld te groot of te klein.	<ul style="list-style-type: none"> • Beeldformaat verkeerd ingesteld. 	<ul style="list-style-type: none"> • Druk herhaaldelijk op Beeldformaat  tot het beeld goed is.
Beeld is te donker.	<ul style="list-style-type: none"> • Helderheid niet goed ingesteld. 	<ul style="list-style-type: none"> • Stel helderheid en contrast correct in (zie Beeldkalibratie)
Wel beeld, geen geluid.	<ul style="list-style-type: none"> • Het geluid is uitgeschakeld (mute). • De Coax Digitale Audiokabel niet goed aangesloten. • Volume staat op minimum. 	<ul style="list-style-type: none"> • Druk op Mute  op de afstandsbediening. • Sluit de Coax Digitale Audiokabel goed aan. • Verhoog het volume.
Horizontale strepen bij videosignalen.	<ul style="list-style-type: none"> • Signaalbron staat vóór het beeldscherm. 	<ul style="list-style-type: none"> • Plats signaalbronnen altijd naast of achter het beeldscherm.

Overzicht

Bit rate

Geeft de hoeveelheid video data aan die per seconde van een DVD getrokken kan worden. De eenheid is Mbps (megabit per seconde). 1 Mbps staat voor Megabits = 1.000.000 bits. Hoe hoger de bit rate hoe meer gegevens. Betekent vaak, maar niet altijd een betere kwaliteit.

Chapter – hoofdstuk

Deel van een film of een muziekstuk op een DVD dat kleiner is dan een titel. Veel titels zijn opgebouwd uit meerdere chapters, maar niet altijd. Elk chapter heeft een nummer waardoor het gemakkelijk te vinden is.

Dolby Digital ('5.1', 'AC-3')

Een nieuwer en moderner formaat dan Dolby Pro Logic surround. In dit formaat hebben de achter luidsprekers stereogeluid en een groter frequentiebereik, plus een onafhankelijk subwoofer kanaal voor de effecten in het laag. Dit formaat wordt ook wel '5.1' genoemd omdat het subwoofer kanaal aangegeven wordt als 0.1 (omdat het alleen actief is wanneer effecten in het uiterste laag nodig zijn). Alle zes de kanalen zijn afzonderlijk opgenomen voor een perfecte kanaalscheiding. Bovendien blijft de kwaliteit behouden, omdat alle kanalen digitaal zijn opgenomen. DE aanduiding AC-3 is afkomstig van het feit dat het de derde codering methode van Dolby Laboratories Licensing Corporation is.

Gefabriceerd onder licentie van Dolby Laboratories. 'Dolby', 'AC-3', 'Pro Logic' en het dubbele D symbool zijn handelsmerken van Dolby Laboratories. Confidential Unpublished Works.

© 1992, 1997 Dolby Laboratories, Inc.
Alle rechten voorbehouden.

Dolby Pro Logic II Surround

Een manier om stereo of surround opnamen te coderen en decoderen voor five vierkanaals weergave uit een tweekanaals signaal. Vergeleken met het eerdere Dolby Surround systeem biedt Dolby Pro Logic II Surround een natuurlijker links-rechts effect en is het geluid beter gelokaliseerd. Om optimaal profijt te trekken van Dolby Pro Logic II Surround zijn twee achter- en één centrum luidspreker nodig. De achter luidsprekers geven mono geluid.

DTS

Digitale compressietechnieken ontwikkeld door Digital Theater Systems Inc. Deze technologie biedt ook 5.1 surround weergave. De achter kanalen zijn stereo en er is een discrete subwoofer. DTS biedt 5.1 discrete kanalen van hoogwaardige, digitale audio. Uitstekende kanaalscheiding omdat alle kanalen discreet zijn opgenomen en digitaal zijn bewerkt.

Gefabriceerd onder licentie van Digital Theater Systems, Inc. US Patent nr. 5.451.942 en andere wereldwijd verleende en aangevraagde patenten. 'DTS' en 'DTS Digital Surround' zijn handelsmerken van Digital Theater Systems, Inc. © 1996 Digital Theater Systems, Inc. Alle rechten voorbehouden.

MPEG Audio

Internationaal gestandaardiseerde codering voor gecompriëerde audiosignalen, geautoriseerd door ISO/IEC. MPEG 1 geldt voor 2 kanaals stereo, gebruikt op sommige DVD's als alternatief (andere taal) kanaal.

DVD

Een disc die maximaal 8 uur bewegende beelden bevat en hetzelfde formaat heeft als een DVD. De data capaciteit van een enkellaags en enkelzijdige DVD is met 4,7 Gb (Giga bite) zeven maal zo groot als die van een CD. Een dubbellaags, enkelzijdige DVD heeft 8,5 Gb, een enkellaags dubbelzijdige DVD 9,4 Gb en een dubbellaags, dubbelzijdige DVD 17 Gb. Het beeld maakt gebruik van MPEG 2 codering, een van de wereldwijde standaarden van digitale compressie technologie. De beeld data worden ongeveer 40:1 gecompriëerd. DVD maakt tevens gebruik van een variabele code die de data toewijst afhankelijk van de belangrijkheid in het beeld. Audiogegevens worden gecodeerd in Dolby Digital, DTS en/of PCM, zodat u van een natuurlijke weergave kunt genieten. Verder zijn bijzondere functies als diverse cameraposities, meerdere talen en meertalige ondertitels in DVD aanwezig.

Meerdere cameraposities

Op sommige DVD's zijn scènes vanuit meerdere cameraposities opgenomen.

Meerdere talen

Meerdere talen voor ondertitels en geluid zijn eveneens op veel DVD's te vinden.

Kinderslot

Een functie van veel DVD's, vooral in de VS. De weergave van DVD's kan op die manier in stappen worden beperkt, afhankelijk van de leeftijd van de kijkers. Indien geactiveerd wordt de weergave geblokkeerd, bepaalde scènes worden overgeslagen of door andere vervangen.

Titel

Het langste deel van een film of een muziekstuk op een DVD. Elke titel heeft een nummer zodat die gemakkelijk te vinden is.

Track

Een track of nummer is een stuk muziek op een CD. Alle opnamen zijn genummerd zodat deze gemakkelijk te vinden zijn.

PCM

Staat voor 'pulse code modulatie' en is een niet gecompriëerd datasysteem.

NTSC

National Television Systems Committee – een TV standaard in de VS, die ook in o.a. Japan wordt gebruikt.

PAL

Phase Alternation Line: een TV-systeem dat in veel Europese landen wordt gebruikt en een verbeterde versie van NTSC is.

Technische Gegevens Harman Kardon Digital Lounge

Beeldscherm

Grootte / diagonaal:	81 cm (32") of 102 cm (40")
Resolutie:	1366 x 768 pixels 32" HD voorbereid, 1920 x 1080 Volledig HD voor 40".
Aantal kleuren:	16,7 miljoen
Kijkhoek:	178° typisch

Videonormen

Video:	DVB-T, PAL / SECAM / NTSC
TV tuner:	DVB-T, PAL (BG, DK, I) / SECAM (BG, DK, L) 47 – 861 MHz (VHF, UHF, Hyperband)
PALplus, Cinescoop:	Automatische Formaat Herkenning (volledig beeld)
Formaten:	4:3 / 16:9 (top) / 14:9 (top) / panorama / Beeldvullend

Frequentiebereik

Horizontale frequentie:	30 – 80 kHz
Verticale frequentie:	50- 90 Hz
Klokfrequentie:	Max. 110 MHz
Resoluties (analoog):	DOS: 640 x 480 @ 60 Hz, 720 x 400 @ 70 Hz VGA: 640 x 480, SVGA: 800 x 600; WVGA: 848 x 480 @ 60 Hz XGA: 1024 x 768 @ 60 Hz WXGA: 1366 x 768 @ 60 Hz SXGA: 1280 x 1024 @ 60 Hz
Aanbevolen resolutie:	1024 x 768 @ 60 Hz
Formaten:	1:1, Normaal, 16:9, 14:9; Uitvullend

Ingangen / Aansluitingen / Synchronisatie

PC / Video-ingang poort:	RGB analoog en automatische synchronisatie
Videoverbindingen TV tuner:	IEC, 75 ohm ingangsimpedantie
SCART 1:	RGB, CVBS ingang, CVBS uitgang
SCART 2:	YC, CVBS ingang, CVBS uitgang
Y/C:	MiniDIN (HOSIDEN)
YUV (CVBS):	3 x Cinch (HDTV)
CVBS:	Cinch
4xHDMI:	Digitaal Video/Audio (HDTV)
PC analoge/digitale verbinding:	DVI-I: analoog RGB digitaal DVI 1.0 – HDCP (HDTV)
Stereo-ingang:	2 x Cinch L/R 1 V RMS (YUV (CVBS), YC) 1 x PC Audio in 1 x Cinch digitale audio ingang (DIG IN COAX) 2 x SCART 1 V RMS
Digitale audio-uitgang:	1 x Cinch (DIC OUT COAX)
Synchronisatie:	Sync op groen, composiet sync met automatische detectie, afzonderlijke H en V sync
Bedieningsorganen:	Netschakelaar, IR afstandsbediening (in-beeld menu 10 talen), lokale bediening

Bedrijfsomstandigheden

Temperatuur:	+5°C - +35°C (in werking), -20°C - +60°C (opslag)
Luchtvochtigheid:	20 – 85% (geen condens) @ 35°C
Hoogte:	max. 2.000 m (7.000 ft)

Lichtnet aansluiting

Netspanning:	230 V ~
Netfrequentie:	50 / 60 Hz
Opgenomen vermogen:	32": 170 W, <3 W standby 40": 270 W, <5 W standby

Afmetingen en gewicht

Beeldscherm met stand H x B x D:	32": 626 x 839 x 200 mm (±3 mm) 40": 727 x 1031 x 280 mm (±3 mm)
Beeldscherm zonder stand H x B x D:	32": 525 x 839 x 96 mm (±3 mm) 40": 626 x 1031 x 113 mm (±3 mm)
Gewicht beeldscherm:	32": 13,5 kg ±10% 40": 24 kg ±10%

Digital Lounge Controller Technische Gegevens

HS speler	Pickup:	Halfgeleider laser, golflengte 650 nm
	Signaalsysteem:	NTSC / PAL
	Video horizontale resolutie:	Meer dan 480 lijnen (DVD)
	Video signaal/ruis-afstand:	Meer dan 60 dB (DVD)
	Audio frequentiebereik (stereo):	DVD (PCM): 20 Hz – 22 kHz (\pm 1,0 dB) CD (PCM): 20 Hz – 20 kHz (\pm 1,0 dB)
	Audio signaal/ruis-afstand:	Meer dan 80 dB (PCM)
	Totale harmonische vervorming:	Minder dan 0,01% (PCM)
	Dynamisch bereik:	DVD (PCM): meer dan 85 dB (EIAJ, 2 kHz) CD: meer dan 85 dB (EIAJ)
Versterker	Vermogen (per kanaal):	65 W (6 ohm)
	Signaal/Ruis-afstand:	> 85 dB
	Totale Harmonische Vervorming:	< 0,2%
FM Tuner	Systeem:	PLL quartz locked loop digitale synthesizer
	Afstembereik:	87,5 – 108,0 MHz
	Antenne aansluitingen:	75 ohm, symmetrisch
	Middenfrequentie:	10,7 MHz
Video Uitgangen	HDMI™ Uitgang: Video:	576p, 720p, 1080i HDMI Versie 1.0 compatibel HDCP Versie 1.1 compatibel
Audio lijnuitgangen	Audio L/R:	2 V RMS, 1 k ohm
Algemeen	Lichtnetaansluiting:	AC 230 V, 50 Hz
	Max Opgenomen vermogen:	180 W
	Idle Opgenomen vermogen:	Less than 2 W
	Afmetingen (B x H x D):	350 x 84 x 250mm
	Gewicht:	3,8 kg

*Wijzigingen in specificaties en uitvoering voorbehouden

Diepte inclusief knoppen, toetsen en aansluitingen. Hoogte inclusief voetjes en chassis.

Alle technische gegevens kunnen zonder voorafgaande kennisgeving worden gewijzigd.

Harman Kardon The Bridge,  is een geregistreerd handelsmerk van Harman International Industries, Incorporated.

Dolby, Pro Logic en het dubbele-D symbool zijn handelsmerken van Dolby Laboratories, geregistreerd in de Verenigde Staten en andere landen.

Alle rechten voorbehouden.

DTS is een handelsmerk van Digital Theater Systems Inc. Windows Media® Audio (WMA) is een eigen bestandsformaat van Microsoft.

DivX is een geregistreerd handelsmerk van DivX, Inc.

HDMI, het HDMI logo en High Definition Multimedia Interface zijn handelsmerken of geregistreerde handelsmerken van HDMI Licensing LLC.

Technische Gegevens

HKTS 2 Systeem

Frequentiebereik
35 Hz – 20 kHz (-6 dB)

SAT-TS Satellieten

Aanbevolen Vermogen
10 – 120 watt

Impedantie
8 ohm nominaal

Gevoeligheid
86 dB @ 1 watt/1 meter

Tweeter
Eén 1/2" dome, magnetisch afgeschermd

Middentoner
Twee 3" eenheden, magnetisch afgeschermd

Afmetingen (H x B x D)
243 x 100 x 92 mm

Gewicht
1 kg

SUB-TS Subwoofer

Versterker
200 watt RMS

Bas
10" Woofer, basreflex behuizing

Afmetingen (H x B x D)
497 x 340 x 340 mm

Gewicht
15 kg

Eigenschappen en specificaties kunnen zonder voorafgaande kennisgeving worden gewijzigd.

Harman Kardon, The Bridge [™]Bridge, [™]IBzSet+ en Logic 7 zijn geregistreerde handelsmerken van Harman International Industries, Incorporated.

* Handelsmerken van Dolby Laboratories.

DTS is een geregistreerd handelsmerk van Digital Theater Systems Inc.

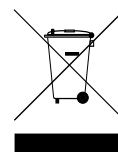

harman/kardon®

H A Harman International Company
250 Crossways Park Drive, Woodbury, New York 11797
516.422.HKHK (4545) Fax: 516.682.3523 (USA only)
www.harmankardon.com
Harman Consumer Group, Inc.:
2, route de Tours, 72500 Château-du-Loir, France
© 2008 Harman Kardon, Incorporated
Part No.: 04021804/532

Free Manuals Download Website

<http://myh66.com>

<http://usermanuals.us>

<http://www.somanuals.com>

<http://www.4manuals.cc>

<http://www.manual-lib.com>

<http://www.404manual.com>

<http://www.luxmanual.com>

<http://aubethermostatmanual.com>

Golf course search by state

<http://golfingnear.com>

Email search by domain

<http://emailbydomain.com>

Auto manuals search

<http://auto.somanuals.com>

TV manuals search

<http://tv.somanuals.com>