



OIL-FILLED HEATERS

HZ-605/HZ-680/HZ-690 Series

HZ-709/HZ-710 Series

WARNING

IMPORTANT SAFETY INSTRUCTIONS

WARNING – READ AND SAVE THESE OPERATING AND SAFETY INSTRUCTIONS BEFORE USING THIS HEATER. IF YOU DO NOT UNDERSTAND THESE INSTRUCTIONS OR PRODUCT LABELS PLEASE CALL OUR CUSTOMER REPRESENTATIVES AT (800) 477-0457 FOR ASSISTANCE BEFORE USING THIS PRODUCT.

Warning – Failure to follow any of these safety instructions could result in fire, injury or death.

YOUR RESPONSIBILITIES

Electrical appliances may expose people to hazards that can cause severe injury as well as death. The use of electrical products may create hazards that include, but are not limited to, injury, fire, electrical shock and electrical system damage. These instructions are intended to provide you with the information you need to use the product and to avoid such hazards.

When using electrical appliances, basic precautions should always be followed to reduce risk of fire, electric shock, and injury to persons including the following:

1. **Warning** – Read all instructions before using this heater.

2. **Warning** – This heater is hot when in use. To avoid burns, do not let bare skin touch hot surfaces. If, provided, use handles when moving this heater. Keep combustible materials, such as furniture, pillows, bedding, papers, clothes, and curtains at least 3 feet (0.9 m) from the front of the heater and keep them away from the sides and rear.
3. **Warning** – Extreme caution is necessary when any heater is used by or near children or invalids, and whenever the heater is left operating and unattended.
4. **Warning** – Always unplug heater when not in use.
5. **Warning** – Do not operate any heater with a damaged cord or plug or after the heater malfunctions, has been dropped or damaged in any manner. Discard heater or return heater to authorized service facility for examination and/or repair.
6. **Warning** – For residential use only.
7. **Warning** – Do not use outdoors.
8. **Warning** – This heater is not intended for use in bathrooms, laundry areas and similar indoor locations. Never locate heater where it may fall into a bathtub or other water container.
9. **Warning** – Do not run cord under carpeting. Do not cover cord with throw rugs, runners, or similar coverings. Do not route cord under furniture or appliances. Arrange cord away from traffic area and where it will not be tripped over.
10. **Warning** – Connect to properly grounded outlets only.

11. **Warning** – This heater is for use on 120 volts. The cord has a plug as shown in Fig. 1, and an adapter, as shown, is available for connecting three-blade grounding-type plugs to two-slot receptacles. The green grounding lug extending from the adapter must be connected to a permanent ground such as a properly grounded outlet box. The adapter should not be used if a three-slot grounded receptacle is available. Do not circumvent the safety features of the grounding-type plug. Do not modify the power cord.
12. **Warning** – This heater draws 12.5 amps during operation. To prevent overloading a circuit, do not plug the heater into a circuit that already has other appliances working.
13. **Warning** – It is normal for the plug to feel warm to the touch; however, a loose fit between the AC outlet (receptacle) and plug may cause overheating and distortion of the plug. contact a qualified electrician to replace loose or worn outlet.
14. **Warning** – To disconnect the heater, first turn off the product, then grip the plug body and pull it from the wall outlet. Never pull by the cord.
15. **Warning** – Do not insert or allow foreign objects to enter any ventilation or exhaust opening as this may cause an electric shock or fire, or damage the heater.
16. **Warning** – To prevent a possible fire, do not block air intakes or exhaust in any manner. Do not use on soft surfaces, like a bed, or where openings may become blocked.
17. **Warning** – A heater has hot and arcing or sparking parts inside. Do not use it in areas where gasoline, paint or flammable liquids are used or stored.
18. **Warning** – Use this heater only as described in this manual. Any other use not recommended by the manufacturer may cause fire, electric shock, or injury to persons.
19. **Warning** – Always plug heater directly into a wall outlet/receptacle. Never use with an extension cord or relocatable power tap (outlet/power strip).
20. **Warning** – Never tamper with this product or attempt to fix it. Any tampering with, or modification of, this product can result in serious injury, death, or fire. Risk of electric shock. Do not open. No user serviceable parts inside.
21. **Warning** – Do not remove product labels that contain warnings or safety instruction.
22. **Caution** – The output of this heater may vary and its temperature may become intense enough to burn exposed skin. Use of this heater is not recommended for persons with reduced sensitivity to heat or an inability to react to avoid burns.
23. **Caution** – Before cleaning, or storage, or when not in use, turn the product's controls to the OFF position and unplug the heater from the electrical outlet and allow to cool.
24. **Caution** – Place the heater on a firm, level, open surface free from obstructions and at least 3 feet (0.9 m) away from any combustible materials. DO NOT use on an unstable surface such as bedding or deep carpeting. Be sure the heater is not in a position where it may be tripped over by small children or pets. The heater's rubber feet will hold it firmly in position.
25. **Caution** – If your home has aluminum wiring have a licensed electrician check your receptacle's connections. When using a 1500 watt heater, aluminum wire connections can cause a safety issue.
26. **SAVE THESE INSTRUCTIONS**

IMPORTANT SAFETY INSTRUCTIONS REGARDING THE PLUG ON YOUR PRODUCT

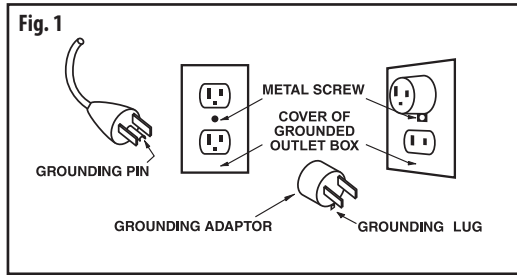

ELECTRICAL RATINGS

This product is rated 12.5 Amps (1500 Watts) at 120 VAC, 60 Hz except for the HZ-605C which is 8.33 Amps (1000 Watts) at 120 VAC, 60Hz.

PRODUCT SPECIFICATIONS

Models	HZ-709/HZ-710 Series, HZ-680/HZ-690 Series	HZ-605C Series,
Amps	12.5	8.33
Unit Voltage	120V, 60Hz	120V, 60Hz
Max Watts	1500	1000
Max BTUs	5118	3412
Unit dims	13.6" L x 9.5" W x 25.2" H (assembled)	10" L x 9.5" W x 25.2" H (assembled)

SET-UP WHEEL BASE ASSEMBLY

NOTE: DO NOT OPERATE THE HEATER WITHOUT THE WHEEL BASE ASSEMBLIES IN PLACE. THE HEATER MUST ALWAYS BE USED IN AN UPRIGHT POSITION. DO NOT OPERATE THE HEATER IF THE WHEELS ARE NOT ASSEMBLED CORRECTLY.

- Make sure the heater is unplugged and in the OFF position.
- **Turn the heater upside down to install wheels.**
- Push wheels into each wheel base pin, until you hear them snap into position.
- While the heater is still upside-down, position the wheel base assemblies between the end fins. Attach them to the U-bolts on the heater and tighten using the wing nuts provided (Fig. 2).
- **Turn heater right-side up.** Your heater is now ready for use.
- Place the heater on a firm, level surface free from obstructions, and at least 3ft. (0.9m) away from any wall or combustible material.

If the controls are located at the bottom and the Honeywell logo is upside down you have installed the wheels incorrectly (Fig. 3).

NOTE: These heaters contain oil that is permanently sealed and will never require refilling or replacing.

NOTE: THESE MODELS MAY TAKE UP TO SEVERAL MINUTES TO REACH NORMAL OPERATIONAL TEMPERATURE.

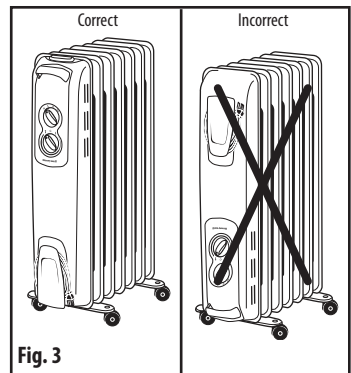
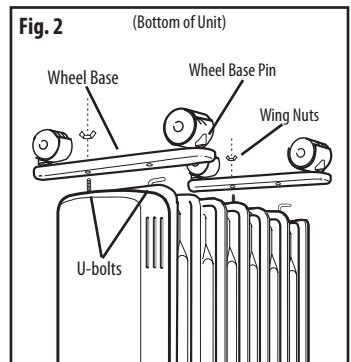

HZ-680 SERIES OPERATION

- With the power switches in the OFF position, plug the heater into a 120V outlet.
- **Never leave an operating unit unattended.**
- Turn the thermostat control fully clockwise to its highest setting.
- This heater has 3 levels of heating. Press I for Low setting. Press II for Medium setting and press both I and II for the High setting (**Fig. 4a**: I for 600W/LOW, **Fig. 4b**: II for 900W/MED, or **Fig. 4c**: III for 1500W/HIGH). You can select the proper setting to accommodate your comfort level. Because the Low and Medium heat settings do not require as much electricity to operate, they are more energy efficient and may be better options if you are concerned about the amperage draw on a circuit when the heater is in the High setting.
- Turn the power switches to **ON**. They will illuminate, and the heater is now in use.
- When the room reaches a comfortable temperature, slowly turn the adjustable thermostat knob counter-clockwise until the heater goes off. This is the point where the thermostat setting equals the room temperature. At this setting, the thermostat will automatically maintain your desired room temperature by cycling the heater on and off. The power indicator will remain on when the unit is cycling on and off. Just the heating element will actually turn on and off.
- Turning the thermostat clockwise will always increase the "set" temperature; turning the thermostat counter-clockwise will decrease the "set" temperature.
- Turn the power switches to **OFF** (○) and unplug heater when finished using the heater.

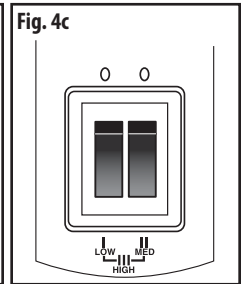
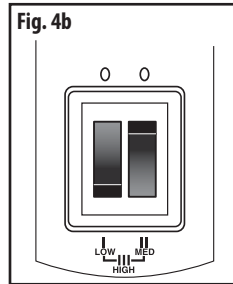
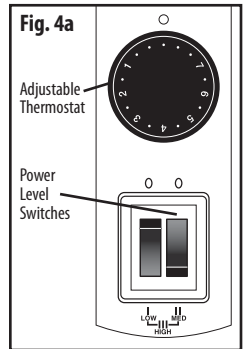

NOTE: THIS HEATER WILL COOL DOWN SLOWLY AFTER THE POWER IS SHUT OFF. BEFORE MOVING THE HEATER USING THE BUILT IN HANDLE, ALLOW THE HEATER TO COOL.

HZ-605 SERIES/HZ-690 SERIES OPERATION

- With the power control knob in the **OFF** (○) position, plug the heater into a 120V outlet.
- **Never leave an operating unit unattended.**
- Turn the heater **ON** by turning the power control knob clockwise to the desired position. The power light will illuminate. Turning the unit on High and leaving the unit on this setting for approximately 1 hour will speed up the heat output.
- You can then select the proper setting to accommodate your comfort level. This heater is equipped with three different heat settings (**Fig. 5**). The HZ-690 Series, the Low setting (S) uses 600 watts of power, the Medium setting (SS) uses 900 watts of power and the High setting (SSS) uses 1500 watts of power. The HZ-605 Series uses 400 Watts of power on the Low setting (S), 600 watts of power on the Medium setting (SS) and 1000 watts of power on the High setting (SSS).
- Turn the thermostat control fully clockwise to its highest setting.
- Because the Low and Medium heat settings do not require as much electricity to operate, they are more energy efficient and may be better options if you are concerned about the amperage draw on a circuit when the heater is in the High setting.

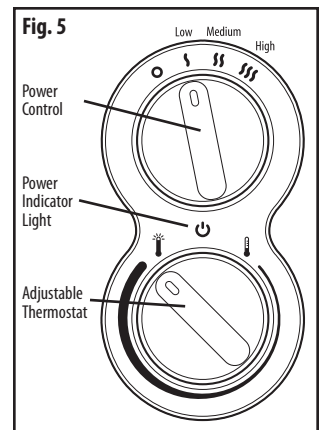

HZ-605 SERIES/HZ-690 SERIES OPERATION (Continued)

- When the room reaches a comfortable temperature, slowly turn the adjustable thermostat knob counter-clockwise until the heater goes off. This is the point where the thermostat setting equals the room temperature. At this setting, the thermostat will automatically maintain your desired room temperature by cycling the heater on and off.
- Turning the thermostat clockwise will always increase the "set" temperature; turning the thermostat counter-clockwise will decrease the "set" temperature.
- Turn the power control knob OFF (O) and unplug heater when finished using the heater.

NOTE: THIS HEATER WILL COOL DOWN SLOWLY AFTER THE POWER IS SHUT OFF. BEFORE MOVING THE HEATER, USING THE BUILT IN HANDLE, ALLOW THE HEATER TO COOL.

HZ-709/HZ-710 SERIES OPERATION

STEP 1: POWER

- Press the Power button to start the heater. Your heater will automatically start on High power, continuous run. The display will be illuminated and will reflect the current room temperature (Fig. 6).
- To turn your heater OFF simply press the Power button again.
- **Never leave an operating unit unattended.**

STEP 2: HEAT OUTPUT

- This heater is equipped with three different heat settings. The Low setting (—) uses 600 watts of power, the Medium setting (≡) uses 900 watts of power and the High setting (≡≡) uses 1500 watts of power.
You can select the proper setting to accommodate your comfort level. Because the Low and Medium heat settings do not require as much electricity to operate, they are more energy efficient and may be better options if you are concerned about the amperage draw on a circuit when the heater is in the High setting.
- To change your heat setting, press the heat setting control button up or down (Fig. 7).
- Once you have selected your desired power level the display will go back to showing the current room temperature after 3 seconds.

STEP 3: TIMER CONTROL – AUTO SHUT-OFF

- You can set your timer for up to 18 hours automatic shut-off. This function should only be used if you desire that the heater be automatically shut-off after a certain period of time.
- Press the Timer button up or down to set the heater operation time (Fig. 8). You can set the timer in increments of 1 hour up to 18 hours.
- When the display indicates your desired time, the display will revert back to showing the current room temperature after 3 seconds.
- The heater will automatically turn-off when the set time has elapsed.

NOTE: If you wish to change your timer setting or check to see how much time is left, simply press the timer button once and it will show you the time left. If you want to change the time remaining, continue to push the button up or down until you have reached your desired time. Again, after 3 seconds the display will revert to showing the current room temperature.

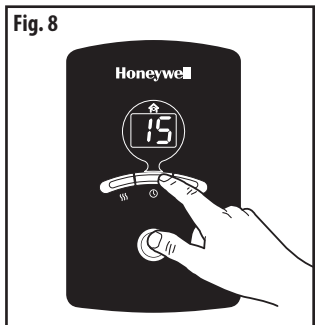
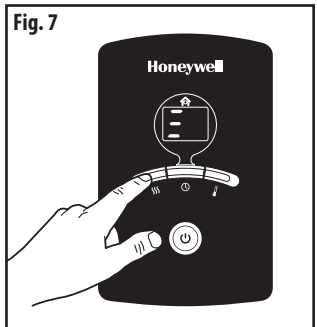
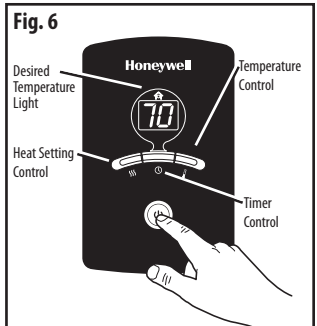

STEP 4: SET TEMPERATURE

- You can set your desired temperature level in 1° increments anywhere from 45° to 85° F.
- To set your desired temperature, press the temperature button.
- When the display indicates your desired temperature, the display will revert back to showing the current room temperature after 3 seconds.
- Once you have set your desired temperature the unit will operate under this desired setting until the unit is turned off.
- When your desired room temperature has been reached your unit will shut off and the house icon on the top of your display will illuminate (Fig. 9). It will stay illuminated until the room temperature decreases below your desired temperature level, at which time your unit will turn back on.

Fig. 9

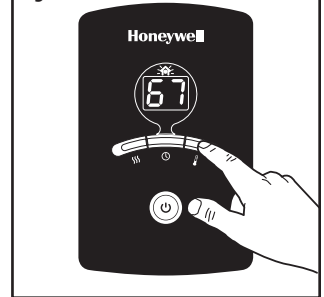

NOTE: If you wish to change your temperature setting or check to see what you set, simply press the temperature button once and it will show you the set temperature. If you want to change it, continue to push the button up or down until you have reached your new desired temperature. Again, after 3 seconds the display will revert to showing the current room temperature.

FAHRENHEIT/CELSIUS SETTING

This heater offers the option to read the temperature setting in either Fahrenheit or Celsius.

- The heater will default to the Fahrenheit setting when turned on.
- The heater can only be changed from Fahrenheit to Celsius when initially turned on.
- After turning the heater on the letter F will briefly be displayed on the LED screen. While the F is displayed press the temperature button down. At this point the letter "C" will be displayed and the heater temperature settings will be displayed in Celsius.

NOTE: THIS HEATER WILL COOL DOWN SLOWLY AFTER THE POWER IS SHUT OFF. BEFORE MOVING THE HEATER, USING THE BUILT IN HANDLE, ALLOW THE HEATER TO COOL.

TIP-OVER SWITCH FEATURE (HZ-709/HZ-710 SERIES ONLY)

This heater is equipped with a tip-over switch that disables the heater if it is tipped sideward. To restore power to the heater:

- Place the heater in the upright position.
- Press the Power button.
- The LED display will activate and normal operation will resume.

TROUBLESHOOTING

If your heater shuts off unexpectedly:

- Be sure the heater is plugged in and that the electrical outlet is working.
- Check your temperature setting. The heater may simply be off because you have reached your desired temperature setting or your timer setting may have elapsed.
- Check to make sure your heater is assembled correctly. If your heater is assembled and operating incorrectly it could result in a burning odor and smoke (Fig. 10).

For more troubleshooting tips, visit our website at: www.kaz.com

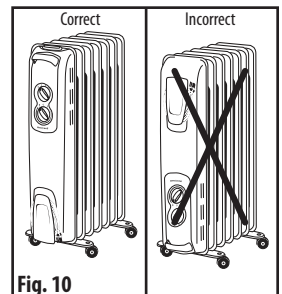

Fig. 10

TROUBLESHOOTING (Continued)

NOTE: IF YOU EXPERIENCE A PROBLEM, PLEASE CONTACT CONSUMER RELATIONS FIRST OR SEE YOUR WARRANTY. DO NOT RETURN THE HEATER TO THE ORIGINAL PLACE OF PURCHASE. DO NOT ATTEMPT TO OPEN THE MOTOR HOUSING YOURSELF, DOING SO MAY VOID YOUR WARRANTY AND CAUSE DAMAGE TO THE PRODUCT OR PERSONAL INJURY. IF YOU HAVE ANY QUESTIONS REGARDING THIS HEATER, PLEASE CALL OR WRITE:

Kaz USA, Inc. • Consumer Relations Department
250 Turnpike Road, Southborough, MA 01772
Toll Free: 1-800-477-0457 • E-mail: consumerrelations@kaz.com

CLEANING AND STORAGE

CLEANING

We recommend that the heater be cleaned at least once a month and before off-season storage.

- Turn the heater OFF and unplug it. Allow it to cool completely.
- Use only a dry cloth to clean the external surfaces of the heater. **DO NOT USE WATER, WAX, POLISH, OR ANY CHEMICAL SOLUTION.**

STORAGE

- Clean your heater using the above mentioned steps.
- Wrap the cord around the cord wrap on the unit, place it in its original box and store in a cool, dry area.

3 YEAR LIMITED WARRANTY

You should first read all instructions before attempting to use this product.

- A. This 3 year limited warranty applies to repair or replacement of product found to be defective in material or workmanship. This warranty does not apply to damage resulting from commercial, abusive, unreasonable use or supplemental damage. Defects that are the result of normal wear and tear will not be considered manufacturing defects under this warranty.

KAZ USA, INC. IS NOT LIABLE FOR INCIDENTAL OR CONSEQUENTIAL DAMAGES OF ANY NATURE. ANY IMPLIED WARRANTY OF MERCHANTABILITY OR FITNESS FOR A PARTICULAR PURPOSE ON THIS PRODUCT IS LIMITED IN DURATION TO THE DURATION OF THIS WARRANTY.

Some jurisdictions do not allow the exclusion or limitation of incidental or consequential damages or limitations on how long an implied warranty lasts, so the above limitations or exclusions may not apply to you. This warranty gives you specific legal rights, and you also may have other rights which vary from jurisdiction to jurisdiction. This warranty applies only to the original purchaser of this product from the original date of purchase.

- B. At its option, Kaz USA, Inc. will repair or replace this product if it is found to be defective in material or workmanship. Thereafter, while within the warranty period defective product may be returned to Kaz USA, Inc.
- C. This warranty does not cover damage resulting from any unauthorized attempts to repair or from any use not in accordance with the instruction manual.

- D. Return defective product to Kaz USA, Inc. with a brief description of the problem. Include proof of purchase and a \$10 US/\$15.50 CAN check or money order for handling, return packing and shipping charges. Please include your name, address and a daytime phone number.
You must prepay shipping charges. We suggest having tracking or delivery confirmation. Send to:

In U.S.A.

Kaz USA, Inc.
Attn: Returns Department
4755 Southpoint Drive
Memphis, TN 38118
USA

In Canada:

Kaz Canada, Inc.
Attn: Returns Department
510 Bronte Street South
Milton, ON L9T 2X6
Canada

Please go to www.kaz.com and register your product under the Customer Care Center and receive product information updates and new promotional offers.

©2011 Kaz USA, Inc. All Rights Reserved.
US Patent No. 7,403,702
P/N: 311M070912



APPAREILS DE CHAUFFAGE À L'HUILE

Série HZ-605/HZ-680/HZ-690

Série HZ-709/HZ-710

AVERTISSEMENT

CONSIGNES DE SÉCURITÉ IMPORTANTES

AVERTISSEMENT – LISEZ CES CONSIGNES D'EMPLOI ET DE SÉCURITÉ AVANT D'UTILISER LE RADIATEUR ET GARDEZ-LES. SI VOUS NE COMPRENEZ PAS LES INSTRUCTIONS OU LES ÉTIQUETTES APOSÉES SUR L'APPAREIL, APPELEZ NOTRE SERVICE À LA CLIENTÈLE AU (800) 477-0457 POUR OBTENIR DES EXPLICATIONS ET CECI, AVANT DE VOUS SERVIR DE L'APPAREIL.

AVERTISSEMENT – L'inobservation de ces consignes de sécurité pourrait résulter en un incendie, des blessures, voire la mort.

VOS RESPONSABILITÉS

Les appareils électriques peuvent exposer à des dangers aptes à causer des blessures graves et même la mort. Leur utilisation peut entraîner des risques, y compris mais sans s'y limiter, de blessures, d'incendies, de choc électrique et de dommages à l'installation électrique. L'objectif de ces instructions est de fournir les renseignements nécessaires pour utiliser l'appareil et éviter ces dangers.

L'emploi d'appareils électriques requiert l'observation de précautions de base pour réduire les risques d'incendies, de choc électrique et de blessures corporelles, dont les suivantes :

1. **Avertissement** – Lisez toutes les instructions avant d'employer le radiateur.
2. **Avertissement** – Un radiateur qui marche est chaud. Pour ne pas vous brûler, veillez à ce que votre peau nue ne touche pas les surfaces chaudes. Utilisez les poignées du radiateur pour le déplacer, s'il en possède. Gardez les corps combustibles – meubles, oreillers, literie, papiers, vêtements et rideaux, par exemple – à au moins 0,9 m (3 pi) de l'avant du radiateur et éloignez-les des côtés et de l'arrière.
3. **Avertissement** – Redoublez de vigilance lorsque le radiateur est utilisé par des enfants ou en leur présence et près de personnes handicapées, ainsi que lorsqu'il fonctionne sans surveillance.
4. **Avertissement** – Débranchez toujours un radiateur qui ne sert pas.
5. **Avertissement** – N'employez pas un radiateur dont le cordon ou la fiche est abîmé, qui a mal fonctionné, a été échappé ou endommagé d'une manière quelconque. Jetez-le ou apportez-le à un centre de services agréé pour le faire vérifier et/ou réparer.
6. **Avertissement** – Ne convient qu'à l'utilisation résidentielle.

- 7. Avertissement** – Ne pas l’employer en plein air.
- 8. Avertissement** – Ce radiateur n’est pas destiné aux salles de bains et de lavage ou autres pièces intérieures de ce genre. Ne le posez jamais au-dessus d’une baignoire ou d’une cuve d’eau dans laquelle il puisse tomber.
- 9. Avertissement** – N’acheminez pas le cordon sous tapis ou moquette. Ne le recouvrez pas de carpettes, tapis de corridor, ou autres. Ne le passez ni sous des meubles ni sous des appareils. Éloignez-le du passage afin qu’il ne puisse pas faire trébucher.
- 10. Avertissement** – Ne le branchez que sur prise convenablement mise à la terre.
- 11. Avertissement** – Ce radiateur se branche sur 120 volts. Le cordon est équipé de la fiche illustrée à la fig. 1. Un adaptateur, illustré, est disponible pour brancher les fiches tripolaires (avec terre) sur prises bipolaires. L’ergot vert en saillie de l’adaptateur doit être connecté à une mise à la terre permanente, une boîte de sortie à la terre telle, par exemple. Un adaptateur ne doit pas être employé quand une prise de courant tripolaire est disponible. Ne pas contourner le dispositif de sécurité de la fiche tripolaire et ne pas modifier le cordon.
- 12. Avertissement** – Ce radiateur prélève 12,5 ampères au réglage haut. Afin de ne pas surcharger le circuit, ne branchez pas le radiateur sur un circuit qui alimente déjà d’autres appareils en marche.
- 13. Avertissement** – Il est normal que la fiche soit un peu chaude au toucher ; une connexion prise de courant alternatif et fiche mal assujettie peut surchauffer et déformer la fiche. Demandez à un électricien de remplacer les prises ayant du jeu ou usées.
- 14. Avertissement** – Pour débrancher le radiateur, éteignez-le puis tenez la fiche entre le pouce et l’index pour la sortir de la prise. Ne tirez jamais sur le cordon.
- 15. Avertissement** – Veillez à ce qu’aucun corps étranger ne pénétre dans les orifices d’aération ou d’évacuation, sous peine de provoquer choc électrique ou incendie et d’abîmer l’appareil.
- 16. Avertissement** – Pour éviter tout risque d’incendie, ne bouchez les orifices d’admission d’air ou d’évacuation en aucune façon. Ne posez pas le radiateur sur une surface molle, un lit par exemple, qui pourrait boucher les orifices.
- 17. Avertissement** – Un radiateur renferme des pièces chaudes et produisant des étincelles. Ne l’employez pas dans les lieux où sont utilisés ou entreposés essence, peinture ou liquides inflammables.
- 18. Avertissement** – N’utilisez le radiateur que tel que décrit dans ce guide. Tout autre emploi que ne conseille pas le fabricant peut être source d’incendie, de choc électrique ou de blessures corporelles.
- 19. Avertissement** – Branchez toujours le radiateur directement sur la prise murale. N’employez ni cordon prolongateur ni prise déplaçable (barre multiprise).
- 20. Avertissement** – N’altérez pas le radiateur et n’essayez pas de le réparer. Toute altération ou modification pourrait entraîner blessures graves, mort ou incendie. Risque de choc électrique. Ne l’ouvrez pas, il ne contient pas de pièces que vous puissiez réparer.
- 21. Avertissement** – N’enlevez pas les étiquettes de mise en garde ou d’instructions de sécurité.
- 22. Attention** – Le rendement du radiateur peut varier et sa température être assez élevée pour brûler la peau nue. Il est déconseillé d’employer le radiateur aux sujets dont

la sensibilité à la chaleur est limitée ou incapables de vite réagir pour éviter les brûlures.

- 23. Attention** – Avant le nettoyage ou le rangement et entre utilisations, ÉTEIGNEZ le radiateur, débranchez-le et laissez-le refroidir.
- 24. Attention** – Posez le radiateur sur une surface rigide, plane et d'aplomb, exempte d'obstructions et située à au moins 0,9 m (3 pi) des corps combustibles. NE le placez PAS sur une surface instable – literie ou moquette épaisse, par exemple. Veillez à ce qu'il ne risque pas de faire trébucher

jeunes enfants ou animaux de compagnie. Ses pieds de caoutchouc l'immobilisent fermement.

- 25. Attention** – Si l'installation électrique de la maison comporte des fils d'aluminium, faites vérifier la connexion à la prise par un électricien agréé. Utiliser tout radiateur de 1500 watts avec câblage d'aluminium peut compromettre la sécurité.

26. GARDEZ CES INSTRUCTIONS

IMPORTANTES INSTRUCTIONS DE SÉCURITÉ CONCERNANT LA FICHE DE L'APPAREIL

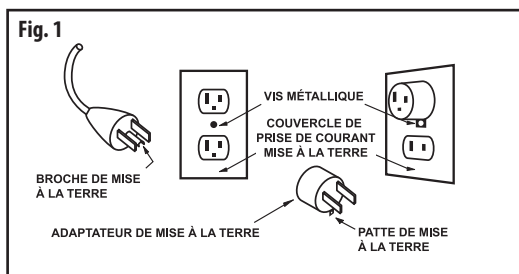

CARACTÉRISTIQUES ÉLECTRIQUES ASSIGNÉES

Caractéristiques assignées : 12,5 ampères (1500 watts) à 120 volts c.a., 60 hertz ; dans le cas du modèle HZ-605C : 8,33 ampères (1000 watts) à 120 volts c.a., 60 hertz.

SPÉCIFICATIONS DES PRODUITS

Modèles	Séries HZ-709/HZ-710, Séries HZ-680/HZ-690	Série HZ-605C
Intensité	12,5 A	8,33 A
Tension	120 V, 60 Hz	120 V, 60 Hz
Puissance max.	1500 W	1000 W
BTU max.	5118	3412
Dimensions	34,5 x 24,1 x 64 cm (assemblé)	25,4 x 24,1 x 64 cm (assemblé)

ASSEMBLAGE DE LA BASE SUR ROULETTES

REMARQUE : ÉVITER DE FAIRE FONCTIONNER L'APPAREIL DE CHAUFFAGE SANS QUE SA BASE SUR ROULETTES NE SOIT INSTALLÉE. L'APPAREIL DE CHAUFFAGE DOIT TOUJOURS ÊTRE UTILISÉ EN POSITION VERTICALE. ÉVITER DE FAIRE FONCTIONNER L'APPAREIL DE CHAUFFAGE SI LES ROULETTES NE SONT PAS ASSEMBLÉES CORRECTEMENT.

- S'assurer que l'appareil de chauffage est débranché et réglé à la position OFF.
- **Tourner l'appareil de chauffage à l'envers pour poser les roulettes.**
- Insérer les roulettes dans chacune des tiges de la base sur roulettes, jusqu'à ce qu'elles s'engrènent en place.
- Alors que l'appareil de chauffage est encore à l'envers, placer les assemblages de la base sur roulettes entre les ailettes d'extrémité. Fixer les assemblages à l'aide des boulons en U se trouvant sur l'appareil de chauffage et des écrous à oreilles fournis. Bien serrer les écrous à oreilles (Fig. 2).
- **Serrer les écrous à oreilles, puis retourner l'appareil de chauffage à l'endroit.** L'appareil de chauffage est maintenant prêt à utiliser.
- Placer l'appareil de chauffage sur une surface dégagée, ferme et bien horizontale, à une distance d'au moins 0,9 m (3 pi) de tout mur, meuble et matière combustible.

Si les commandes se trouvent au bas et que le logo Honeywell est à l'envers, c'est que les roulettes n'ont pas été posées correctement (voir Fig. 3).

REMARQUE : Ces appareils de chauffage contiennent de l'huile scellée en permanence, ils ne nécessiteront aucun remplissage ni remplacement de l'huile.

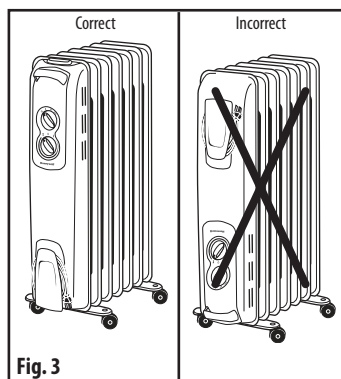
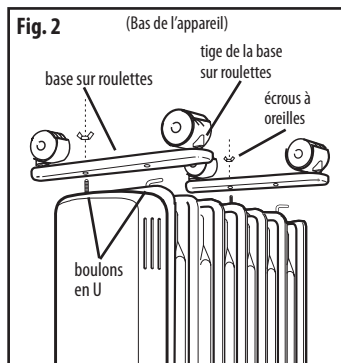

REMARQUE : PLUSIEURS MINUTES PEUVENT S'ÉCOULER AVANT QUE CES MODÈLES ATTEIGNENT LEUR TEMPÉRATURE OPÉRATIONNELLE NORMALE.

FONCTIONNEMENT DE L'APPAREIL SÉRIE HZ-680

- Après avoir réglé les interrupteurs d'alimentation à OFF, brancher l'appareil de chauffage dans une prise de courant de 120 V.
- Ne jamais laisser l'appareil sans surveillance quand il fonctionne.**
- Tourner complètement le bouton de commande du thermostat dans le sens horaire, jusqu'au réglage maximum.
- Cet appareil présente 3 niveaux de chauffage. Appuyer sur I pour le réglage bas, sur II pour le réglage moyen et sur I et II simultanément pour le réglage élevé (**Fig. 4a**: I pour BAS ou 600 watts, **Fig. 4b**: II pour MOYEN ou 900 watts et **Fig. 4c**: III pour ÉLEVÉ ou 1500 watts). Il est ainsi possible d'assortir le réglage au niveau de confort ambiant désiré. Étant plus éconergétique, les réglages bas et moyen peuvent se révéler des options plus appropriées pour les personnes qui se soucient de la consommation de courant lorsque l'appareil chauffe à l'intensité maximale.
- Régler les interrupteurs d'alimentation à ON, ils s'illumineront : l'appareil de chauffage est maintenant en marche.
- Quand la pièce a atteint une température confortable, tourner lentement le bouton de commande du thermostat dans le sens anti-horaire, jusqu'à ce que l'appareil s'arrête : c'est le point où le réglage du thermostat équivaut à la température de la pièce. À ce réglage, le thermostat maintient automatiquement la température ambiante désirée en mettant en marche et en arrêtant l'appareil de chauffage. Pendant le cycle arrêt-marche, le voyant d'alimentation reste allumé. En fait, seul l'élément chauffant s'allume et s'éteint.
- Si on tourne le bouton de commande du thermostat dans le sens horaire, cela augmente la température réglée. Inversement, si on tourne le bouton de commande du thermostat dans le sens anti-horaire, cela diminue la température réglée.
- Régler l'interrupteur d'alimentation à OFF (○) et débrancher l'appareil de chauffage quand il ne sert pas.

REMARQUE : L'APPAREIL REFRROIDIT LENTEMENT UNE FOIS HORS TENSION. LE LAISSER REFRROIDIR AVANT DE LE BOUGER ; UTILISER LA PRISE INTÉGRÉE POUR LE DÉPLACER.

FONCTIONNEMENT DE L'APPAREIL SÉRIE HZ-605/SÉRIE HZ-690

- Après avoir réglé le bouton d'alimentation à OFF (○), brancher l'appareil de chauffage dans une prise de courant de 120 V.
- Ne jamais laisser l'appareil sans surveillance quand il fonctionne.**
- Pour mettre l'appareil de chauffage en marche, tourner le bouton de commande de puissance dans le sens horaire, jusqu'au réglage désiré. Le voyant d'alimentation s'illumine. Pour accélérer la production de chaleur, régler l'appareil à la puissance élevée et le laisser fonctionner à cette puissance pendant environ 1 heure.
- Il est alors possible de sélectionner le réglage qui procurera le niveau ambiant désiré. Cet appareil offre trois niveaux de chauffage. (Fig. 5)
La consommation d'énergie des appareils de la série HZ-690 est de 600 watts au réglage bas (S), 900 watts au réglage moyen (SS) et 1500 watts au réglage haut (SSS).
La consommation d'énergie des appareils de la série HZ-605 est de 400 watts au réglage bas (S), 600 watts au réglage moyen (SS) et 1000 watts au réglage haut (SSS).
- Tourner complètement le bouton de commande du thermostat dans le sens horaire, jusqu'au réglage le plus élevé.
- Comme l'appareil ne consomme pas autant d'électricité quand il fonctionne aux réglages de chaleur bas et moyen, ces réglages sont plus économes en énergie et peuvent représenter de meilleures options pour les personnes qui sont préoccupées par le courant tiré sur un circuit, lorsque l'appareil de chauffage est réglé à l'intensité maximale.

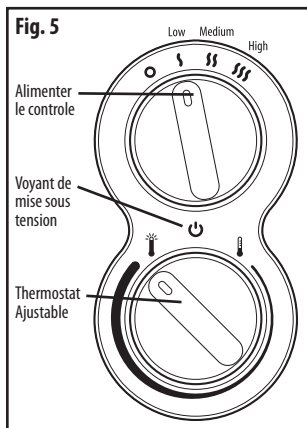
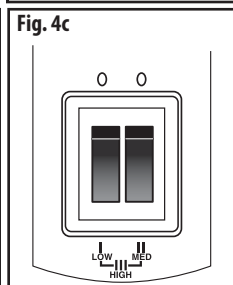
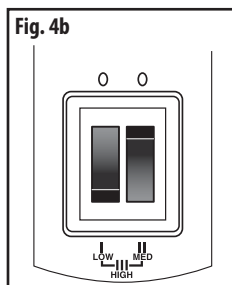
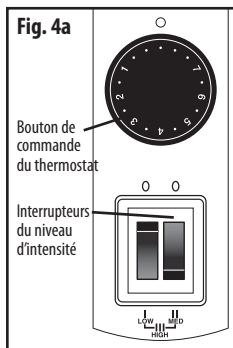

FONCTIONNEMENT DE L'APPAREIL SÉRIE HZ-605/SÉRIE HZ-690 (Suite)

- Quand la pièce a atteint une température confortable, tourner lentement le bouton de commande du thermostat dans le sens anti-horaire, jusqu'à ce que l'appareil s'arrête : c'est le point où le réglage du thermostat équivaut à la température de la pièce. À ce réglage, le thermostat maintiendra automatiquement la température ambiante désirée en mettant en marche et en arrêtant l'appareil de chauffage.
- Si on tourne le bouton de commande du thermostat dans le sens horaire, cela augmente la température réglée. Inversement, si on tourne le bouton de commande du thermostat dans le sens anti-horaire, cela diminue la température réglée.
- Tourner le bouton d'alimentation à **OFF** (⊖) et débrancher l'appareil de chauffage quand il ne sert pas.

REMARQUE : L'APPAREIL REFRDIT LENTEMENT UNE FOIS HORS TENSION. LE LAISSER REFRDIT AVANT DE LE BOUGER ; UTILISER LA PRISE INTÉGRÉE POUR LE DÉPLACER.

FONCTIONNEMENT DES APPAREILS DE LA SÉRIE HZ-709/710

ÉTAPE 1 : MISE EN MARCHÉ

- Appuyer sur le bouton d'alimentation pour mettre l'appareil de chauffage en marche. Il se mettra automatiquement à fonctionner à l'intensité élevée (High) et en mode de fonctionnement continu. L'écran s'illuminera et affichera la température actuelle de la pièce (Fig. 6).
- Pour éteindre l'appareil de chauffage, appuyer simplement une seconde fois sur le bouton d'alimentation.
- **Ne jamais laisser l'appareil sans surveillance quand il fonctionne.**

ÉTAPE 2 : RÉGLAGE DE LA CHALEUR

- Cet appareil de chauffage possède trois différents réglages de température. Le réglage bas (Low) (—), qui utilise 600 watts de puissance, le réglage moyen (Medium) (≡), qui utilise 900 watts de puissance et le réglage élevé (High) (≡≡), qui utilise 1500 watts de puissance. On peut ainsi choisir le réglage approprié pour obtenir la température qui répond à son confort. Comme l'appareil ne consomme pas autant d'électricité quand il fonctionne aux réglages de chaleur bas et moyen, ces réglages sont plus économes en énergie et peuvent représenter de meilleures options pour les personnes qui sont préoccupées par le courant tiré sur un circuit, lorsque l'appareil de chauffage est réglé à l'intensité maximale.
- Pour changer le réglage de la chaleur, appuyer sur le haut ou sur le bas du bouton de réglage de la chaleur (Fig. 7).
- Une fois le degré de puissance réglé, l'écran reviendra à l'affichage de la température actuelle de la pièce après 3 secondes.

ÉTAPE 3 : MINUTERIE

- On peut régler la minuterie pour qu'elle arrête automatiquement l'appareil après une période de fonctionnement pouvant aller jusqu'à 18 heures. Cette fonction devrait seulement être utilisée quand on désire que l'appareil de chauffage s'arrête automatiquement après un certain temps.
- Appuyer sur le haut ou sur le bas du bouton de la minuterie pour régler la durée de fonctionnement de l'appareil de chauffage (Fig. 8). On peut régler la minuterie par tranches de 1 heure, jusqu'à 18 heures.
- L'écran affiche la durée voulue, puis il revient à l'affichage de la température réelle de la pièce après 3 secondes.
- L'appareil de chauffage s'éteint automatiquement quand le temps réglé est écoulé.

REMARQUE : Si on désire changer le réglage de la minuterie ou vérifier pendant combien de temps l'appareil fonctionnera encore, simplement appuyer une fois sur le bouton de la minuterie : l'écran indiquera le temps qu'il reste. Pour le changer, continuer d'appuyer sur le haut ou sur le bas du bouton, jusqu'à ce que le temps voulu soit atteint. Une fois encore, l'écran reviendra à l'affichage de la température actuelle de la pièce après 3 secondes.

Fig. 6

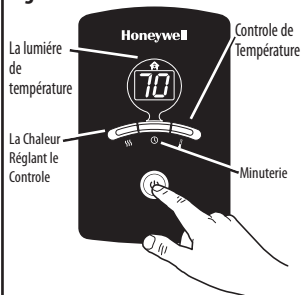

Fig. 7

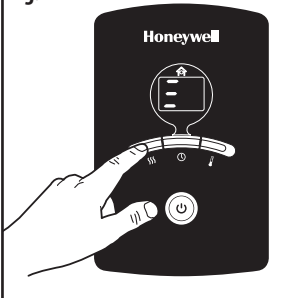

Fig. 8



ÉTAPE 4 : RÉGLAGE DE LA TEMPÉRATURE

- On peut régler le degré de température par incrément de 1°, entre 7 et 29°C (45 et 85°F).
- Pour régler la température, appuyer sur le haut ou sur le bas du bouton de la température.
- L'écran affiche la température voulue, puis il revient à l'affichage de la température réelle de la pièce après 3 secondes.
- Après avoir réglé la température, l'appareil fonctionnera selon ce réglage, jusqu'à ce qu'on mette l'appareil hors tension.
- Quand la pièce atteint la température voulue, l'appareil s'éteint et l'icône de la maison, située au haut de l'écran, s'allumera (Fig. 9). Elle restera allumée jusqu'à ce que la température de la pièce descende sous le degré de température réglé. L'appareil se remettra alors en marche.

Fig. 9

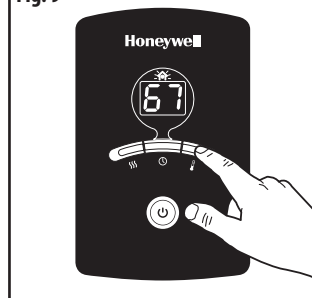

REMARQUE : Si on désire changer le réglage de la température ou le vérifier, simplement appuyer une fois sur le bouton de la température : l'écran affiche alors le réglage de la température. Pour le changer, continuer d'appuyer sur le haut ou sur le bas du bouton, jusqu'à ce que le degré de température voulu soit atteint. Une fois encore, l'écran reviendra à l'affichage de la température actuelle de la pièce après 3 secondes.

RÉGLAGE EN FAHRENHEIT OU EN CELSIUS

Cet appareil de chauffage offre la possibilité de lire la température en degrés Fahrenheit ou Celsius.

- Par défaut, l'appareil de chauffage affiche la température en Fahrenheit lorsqu'on le met en marche.
- On peut changer l'affichage de la température de Fahrenheit à Celsius seulement quand on vient de mettre l'appareil de chauffage en marche.
- Après avoir mis l'appareil de chauffage en marche, la lettre F s'affiche brièvement sur l'écran à cristaux liquides. Quand la lettre F s'affiche, appuyer sur le bas du bouton de la température : la lettre C s'affichera alors et les réglages de température de l'appareil de chauffage seront affichés en Celsius.

REMARQUE : L'APPAREIL REFRROIDIT LENTEMENT UNE FOIS HORS TENSION. LE LAISSER REFRROIDIR AVANT DE LE BOUGER ; UTILISER LA PRISE INTÉGRÉE POUR LE DÉPLACER.

DISPOSITIF D'INTERRUPTION DE SÉCURITÉ (SÉRIE HZ-709/HZ-710 SEULEMENT)

Ce radiateur présente un commutateur de sécurité qui le met hors tension s'il chute de côté. Pour remettre l'appareil de chauffage en marche :

- Placer l'appareil à verticale.
- Appuyer sur le bouton d'alimentation.
- L'affichage à DEL s'allume et le fonctionnement normal reprend.

DÉPANNAGE

Si l'appareil de chauffage s'éteint inopinément :

- S'assurer que l'appareil est branché et que la prise de courant fonctionne.
- Vérifier le réglage de la température. L'appareil de chauffage s'est peut-être simplement éteint parce que la température ambiante a atteint le degré de température réglé. Ou encore, le temps de la minuterie est peut-être écoulé.
- Vérifier que l'appareil de chauffage est assemblé correctement. Si l'assemblage ou le fonctionnement de l'appareil de chauffage ne sont pas adéquats, il pourrait se dégager une odeur de brûlé ou de la fumée (Fig. 10).

Pour obtenir d'autres conseils de dépannage, visitez notre site Web à www.kaz.com.

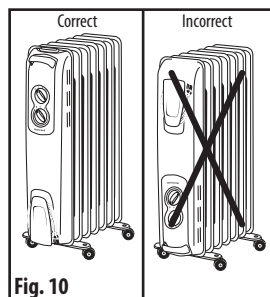

Fig. 10

DÉPANNAGE (Suite)

REMARQUE : EN CAS DE PROBLÈME, CONTACT LA SERVICE À LA CLIENTÈLE PREMIÈREMENT OU CONSULTER LA GARANTIE. NE PAS RETOURNER LE APPAREIL DE CHAUFFAGE À L'ENDROIT OÙ IL A ÉTÉ ACHETÉ. NE PAS TENTER D'OUVRIER LE BOÎTIER DU MOTEUR SOI-MÊME; CE QUI POURRAIT ANNULER LA GARANTIE ET RISQUERAIT D'OCCASIONNER DES DOMMAGES AINSI QUE DES BLESSURES CORPORELLES. POUR TOUTE QUESTION AU SUJET DE CET APPAREIL DE CHAUFFAGE, VEUILLEZ TÉLÉPHONER OU ÉCRIRE À :

Kaz USA, Inc. • Consumer Relations Department
250 Turnpike Road, Southborough, MA 01772

N° de téléphone sans frais : 1 800 332-1110
Courriel : consumerrelations@kaz.com

NETTOYAGE ET REMISAGE

NETTOYAGE

Nous recommandons de nettoyer l'appareil de chauffage au moins une fois par mois ainsi qu'avant de le remiser en fin de saison.

- Mettre l'appareil de chauffage hors tension et le débrancher. Le laisser refroidir complètement.
- Utiliser seulement un chiffon sec pour nettoyer les surfaces externes de l'appareil de chauffage. **NE PAS UTILISER D'EAU, DE CIRE, DE PRODUITS À POLIR OU TOUTE AUTRE SOLUTION CHIMIQUE.**

REMISAGE

- Nettoyer l'appareil tel que préconisé ci-dessus.
- Enrouler le cordon autour du support enrouleur, mettre l'appareil dans sa boîte d'emballage originale et remiser celle-ci dans un lieu frais et sec.

Prière de lire toutes les instructions avant de tenter d'utiliser ce produit.

A. Cette garantie limitée de 3 ans s'applique à la réparation ou au remplacement d'un produit comportant un vice de matière ou de main-d'œuvre. Cette garantie ne s'applique pas aux dégâts découlant d'un usage commercial, abusif ou déraisonnable, ni aux dégâts supplémentaires. Les défaillances résultant de l'usage normale ne sont pas considérées comme des vices de fabrication en vertu de la présente garantie.

KAZ USA, INC. N'EST NULLEMENT RESPONSABLE POUR LES DOMMAGES FORTUITS OU INDIRECTS, QUELS QU'ILS SOIENT. TOUTE GARANTIE IMPLICITE DE QUALITÉ MARCHANDE ET DE CONVENANCE RELATIVE À CE PRODUIT A LA MÊME DURÉE LIMITE QUE LA PRÉSENTE GARANTIE.

Dans certaines régions, on ne permet pas l'exclusion ou la limitation des dommages fortuits ou indirects, ni les limites de durée applicables à une garantie implicite; par conséquent, il est possible que ces limitations ou exclusions ne s'appliquent pas dans votre cas. Cette garantie vous confère des droits précis, reconnus par la loi. Ces droits diffèrent d'une région à l'autre, et il est possible que vous en ayez d'autres. Cette garantie s'applique uniquement à l'acheteur initial de ce produit, à compter de la date de l'achat initial.

B. Kaz USA, Inc. se réserve le droit de choisir entre réparer ou remplacer l'appareil s'il est constaté qu'il présente des vices de matériau ou de fabrication. Par la suite, un appareil défectueux pourra être retourné à Kaz USA, Inc. durant la période de garantie.

C. Cette garantie ne couvre pas les dommages découlant des tentatives de réparation non autorisées ou de toute utilisation non conforme au présent manuel.

D. Retourner tout produit défectueux à Kaz USA, Inc., accompagné d'une brève description du problème. Inclure une preuve d'achat et un chèque ou un mandat de poste de 10,00 \$US ou de 15,50 \$CAN pour les frais de manutention, d'emballage de retour et d'expédition. Prière d'indiquer nom, adresse et numéro de téléphone durant la journée.

Les frais d'expédition doivent être payés à l'avance.

Nous vous suggérons de demander une confirmation de suivi ou de livraison. Adresser à :

Aux États-Unis :

Kaz USA, Inc.
Attn: Returns Department
4755 Southpoint Drive
Memphis, TN 38118
USA

Au Canada :

Kaz Canada, Inc.
Attn: Returns Department
510 Bronte Street South
Milton (Ontario) L9T 2X6
Canada

Veillez aller au www.kaz.com pour faire enregistrer votre produit sous « SUPPORT » puis « Register Product » et recevoir des renseignements quant aux réactualisations et aux nouvelles offres promotionnelles.



CALENTADOR DE ACEITE

Serie HZ-605/HZ-680/HZ-690

Serie HZ-709/HZ-710

! ADVERTENCIA

IMPORTANTES INSTRUCCIONES DE SEGURIDAD

ADVERTENCIA – LEA Y GUARDE ESTAS INSTRUCCIONES DE OPERACIÓN Y SEGURIDAD ANTES DE UTILIZAR ESTE CALENTADOR. SI NO COMPRENDE ESTAS INSTRUCCIONES O ETIQUETAS DEL PRODUCTO POR FAVOR LLAME A NUESTROS REPRESENTANTES DEL CONSUMIDOR AL (800) 477-0457 PARA ASISTENCIA ANTES DE UTILIZAR ESTE PRODUCTO

ADVERTENCIA – El incumplimiento de cualquiera de estas instrucciones de seguridad puede resultar en incendio, heridas o la muerte.

SUS RESPONSABILIDADES:

Los aparatos eléctricos pueden exponer a las personas a peligros que pueden resultar en heridas graves así como a la muerte. El uso de aparatos eléctricos puede causar riesgos que incluyen, pero no están limitados a, heridas, incendio, descarga eléctrica y daños al sistema eléctrico. Estas instrucciones tienen el propósito de proporcionarle la información necesaria para utilizar el producto y evitar estos riesgos:

Cuando utilice aparatos electrónicos, siempre debe seguir las precauciones básicas para reducir el riesgo de incendio, descarga eléctrica y heridas a personas incluyendo lo siguiente:

1. **Advertencia** – Lea todas las instrucciones antes de utilizar este Calentador.
2. **Advertencia** – Este Calentador se calienta cuando está en funcionamiento. Para no quemarse, evite el contacto continuo de la piel con las superficies calientes. Si, se proporcionan, utilice las asas para moverlo. Aleje todo material inflamable, como muebles, almohadas, ropa de cama, papeles, prendas de vestir y cortinas a al menos 0,9 m (3 pies) de la parte frontal del Calentador, de los laterales y de la parte posterior.
3. **Advertencia** – Extrema precaución es necesaria cuando cualquier Calentador esté en uso por o cerca de niños o personas discapacitadas y siempre que el Calentador esté en funcionamiento y desatendido.
4. **Advertencia** – Siempre desconecte el Calentador cuando no esté en uso.
5. **Advertencia** – No opere ningún Calentador con un cable o enchufe dañados o después de un mal funcionamiento, caída o cualquier tipo de daño. Deseche o devuelva el Calentador al centro de servicio autorizado para revisión y/o reparación.
6. **Advertencia** – Sólo para uso residencial.
7. **Advertencia** – No use en el exterior.
8. **Advertencia** – Este Calentador no está pensado para utilizarse en baños, cuartos de lavado y áreas interiores similares. Nunca coloque el Calentador donde pueda caer dentro de una bañera u otro contenedor de agua.
9. **Advertencia** – No pase el cable por debajo de la alfombra. No cubra el cable con alfombras, tapetes o cubiertas similares. No pase el cable por debajo de los muebles o electrodomésticos. Acomode el cable lejos de las áreas de tráfico y donde pueda causar tropiezos.

10. **Advertencia** – Sólo conecte en tomacorrientes polarizados.
11. **Advertencia** – Este Calentador es para utilizarse con 120 V~. El cable tiene un enchufe como se muestra en la Fig. 1, y un adaptador, como se muestra, está disponible para conectar enchufes polarizados de tres patas a tomacorrientes de dos ranuras. La terminal verde de puesta a tierra que se extiende del adaptador debe conectarse a una puesta a tierra permanente tal como a un tomacorriente correctamente polarizado. El adaptador no debe utilizarse si hay disponible un tomacorriente polarizado de 3 ranuras. No ignore las características de seguridad del enchufe tipo polarizado. No altere el cable de corriente.
12. **Advertencia** – Este Calentador utiliza 12,5 A durante su funcionamiento. Para evitar una sobrecarga, no enchufe el Calentador en un circuito que ya tenga otros aparatos encendidos.
13. **Advertencia** – Es normal que el enchufe se sienta caliente al tacto; sin embargo, una conexión suelta entre la salida de CA (tomacorriente) y el enchufe puede provocar sobrecarga y deformación del enchufe. Pida a un electricista capacitado que cambie el tomacorriente flojo o defectuoso
14. **Advertencia** – Para desconectar el Calentador, primero apague el aparato, después sujete el enchufe y sáquelo del tomacorriente. Nunca tire del cable.
15. **Advertencia** – No introduzca ni permita que entren objetos extraños por las aberturas de ventilación o evacuación ya que puede causar descarga eléctrica o incendio, o daño al Calentador.
16. **Advertencia** – Para prevenir un posible incendio, no tape de ninguna manera las entradas o salidas de aire. No coloque en superficies blandas, como la cama o donde las aberturas puedan taparse.
17. **Advertencia** – A heater has hot and arcing or sparking pUn Calentador contiene en su interior piezas calientes que generan arcos voltaicos o chispas. No utilice el aparato en áreas donde se utilice o almacene gasolina, pintura o líquidos inflamables.
18. **Advertencia** – Utilice el Calentador sólo como se describe en este manual. Cualquier otro uso no recomendado por el fabricante puede causar incendio, descarga eléctrica o heridas corporales.
19. **Advertencia** – Siempre conecte el Calentador directamente en un tomacorriente/receptáculo. Nunca utilice con un cable de extensión o un tomacorriente móvil (enchufe/contacto múltiple).
20. **Advertencia** – Nunca manipule este producto o intente arreglarlo. Cualquier manipulación con, o modificación de, este producto puede resultar en serias heridas, la muerte, o incendio
21. **Advertencia** – No quite las etiquetas del producto que contengan advertencias o instrucciones de seguridad.
22. **Precaución** – La cantidad de calor que emite este Calentador es variable y su temperatura puede llegar a ser lo suficiente intensa para quemar la piel expuesta. El uso de este Calentador no es recomendable para personas con menor sensibilidad al calor o incapaces de reaccionar para evitar quemaduras.
23. **Precaución** – Antes de limpiar, o guardar, o cuando no esté en uso, APAGUE los controles del aparato y desconecte el Calentador del tomacorriente y permita que se enfríe.
24. **Precaución** – Coloque el Calentador en una superficie firme, plana y libre de obstáculos y al menos 0.9 m (3pies) de distancia de cualquier material inflamable. NO utilice en superficies inestables como la cama o alfombras gruesas. Asegúrese que el Calentador no esté en un lugar en donde los niños pequeños o mascotas puedan tropezarse con él. Las patas de hule del Calentador lo sostendrán firmemente en su lugar.
25. **Precaución** – Si su hogar cuenta con cableado de aluminio permita que un electricista autorizado revise las conexiones de los tomacorrientes. Cuando utilice un Calentador de 1500 watts, las conexiones del cableado de aluminio pueden causar problemas de seguridad.
26. **GUARDE ESTAS INSTRUCCIONES**

IMPORTANTES INSTRUCCIONES DE SEGURIDAD RELATIVAS AL ENCHUFE

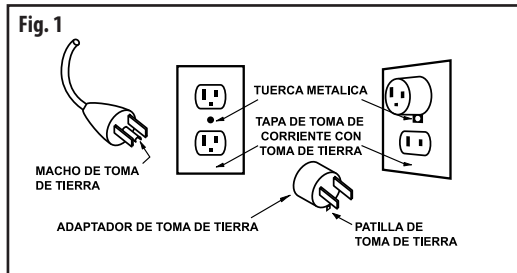

CARACTERÍSTICAS ELÉCTRICAS ASIGNADAS

Este producto tiene una potencia de 12,5 A (1500 W) en 120 V~, 60 Hz excepto por el modelo HZ-605C el cual tiene 8,33 A (1000 W) en 120 V~, 60 Hz.

ESPECIFICACIONES DEL PRODUCTO

Modelos	Series HZ-709/HZ-710, Series HZ-680/HZ-690	Series HZ-605C
Amperios	12.5	8.33
Voltaje	120V~, 60Hz	120V~, 60Hz
Watts Máximo	1500	1000
BTUs Máximo	5118	3412
Dimensiones de la Unidad	34.5 cm L x 24.1 cm A x 64 cm H (ensamblada)	25.4 cm L x 24.1 cm A x 64 cm H (ensamblada)

MONTAJE DE LA BASE DE RUEDAS

NOTA : NO PRENDA EL RADIADOR SIN SU BASE DE RUEDAS. EL RADIADOR SÓLO DEBE FUNCIONAR EN POSICIÓN VERTICAL. NO PRENDA EL RADIADOR SI LAS RUEDAS NO ESTÁN INSTALADAS CORRECTAMENTE.

Compruebe que el radiador está desenchufado y en posición OFF.

- Vuelque el radiador para instalar las ruedas.
- Inserte cada rueda en su correspondiente varilla de la base hasta que encajen.
- Con el radiador boca abajo, coloque la base de ruedas entre los alerones de los extremos. Fijela con los pernos en U y ajústelos utilizando las tuercas de mariposa provistas (**Fig. 2**).
- Apriete las tuercas de mariposa. Ya puede poner derecho el radiador, está listo para funcionar.
- Coloque el radiador en una superficie libre de obstáculos, firme y llana, a una distancia de al menos 3 pies (0,9 m) de toda pared, mueble o materia combustible.

Si los mandos están abajo y el logo Honeywell está al revés, las ruedas no están instaladas correctamente (**Fig. 3**).

NOTA : su radiador es hermético, no necesita rellenar ni cambiar el aceite en su interior.

NOTA: ESTOS MODELOS PUEDEN TARDAR VARIOS MINUTOS EN ALCANZAR LA TEMPERATURA NORMAL DE FUNCIONAMIENTO.

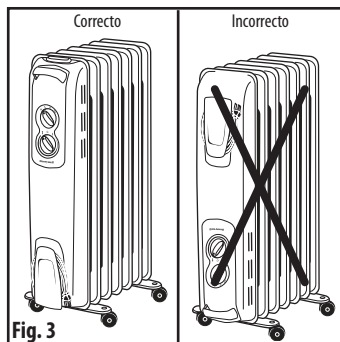
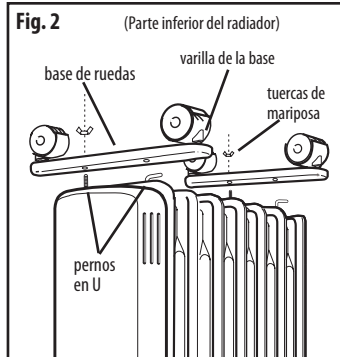

FUNCIONAMIENTO DEL RADIADOR SERIE HZ-680

- Compruebe que los interruptores de alimentación están apagados (**OFF**) y enchufe el radiador a una toma de corriente de 120 V.
- **Nunca deje funcionando una unidad sola.**
- Gire completamente el termostato en el sentido de las agujas de un reloj hasta el máximo.
- Su radiador posee 3 intensidades de calor que podrá seleccionar mediante los botones I y II solos o combinados (**Fig. 4a** : I para 600 W / MÍNIMO (LOW), **Fig. 4b** : II para 900 W / NORMAL (MED) o **Fig. 4c** : III para 1.500 W / MÁXIMO (HIGH).) Seleccione la intensidad adecuada para obtener la temperatura de su agrado. El radiador consume menos energía cuando funciona a intensidad mínima o normal, por lo cual ambos ajustes son más económicos y pueden ser mejores opciones si le preocupa el amperaje requerido cuando el radiador funciona al máximo.
- Para poner en marcha el radiador, prenda los interruptores de alimentación (**ON**). Se iluminarán.
- Cuando la temperatura de la habitación le resulte agradable, gire lentamente el termostato en el sentido contrario de las agujas de un reloj hasta que el radiador se detenga. De esta manera, el termostato está ajustado a la temperatura de la habitación y mantendrá dicha temperatura preñdiéndose y apagándose automáticamente. La luz del interruptor permanecerá prendida. Únicamente se prenderá y apagará el elemento térmico del radiador.
- Para aumentar la temperatura seleccionada, gire el termostato en el sentido de las agujas de un reloj. Si gira el termostato en el sentido contrario a las agujas de un reloj, disminuirá la temperatura seleccionada.
- Cuando no vaya a usar el radiador, apáguelo (○) y desenchúfelo.

NOTA: ESTE Calentador SE ENFRÍARÁ LENTAMENTE DESPUÉS DE SER APAGADO. ANTES DE MOVER EL Calentador USANDO LA AGARRADERA INCORPORADA, PERMITA QUE EL CALENTADOR SE ENFRÍE.

FUNCIONAMIENTO DEL RADIADOR SERIE HZ-605C/HZ-690

- Compruebe que el interruptor de alimentación está apagado (OFF) (○) y enchufe el radiador a una toma de corriente de 120 V.
- **Nunca deje funcionando una unidad sola.**
- Encienda el radiador girando la perilla de control en dirección horaria hasta la posición deseada. La luz de encendido se iluminará. Si la unidad funciona a temperatura alta durante aproximadamente una hora, se podrá alcanzar rápidamente la temperatura deseada.
- Usted puede entonces seleccionar el ajuste apropiado que se acomode a su nivel de confort. Este Calentador está equipado con tres niveles de ajuste de temperatura. (Fig. 5). La Serie HZ-690, el ajuste Bajo (S), usa 600 W de energía, el ajuste Medio (SS) usa 900 W de energía y el ajuste Alto (SSS) usa 1500 W de energía. La Serie HZ-605 usa 400 W de energía en el ajuste Bajo (S), 600 W de energía en el ajuste Medio (SS) y 1000 W de energía en el ajuste Alto (SSS).
- Gire completamente el control del termostato en dirección horaria para alcanzar la temperatura máxima.
- Debido a que el radiador consume menos energía cuando funciona a temperatura baja (Low) o media (Medium), su rendimiento es más económico. Ésta sería una mejor opción si usted se preocupa por el amperaje requerido cuando el radiador funciona a temperatura máxima.

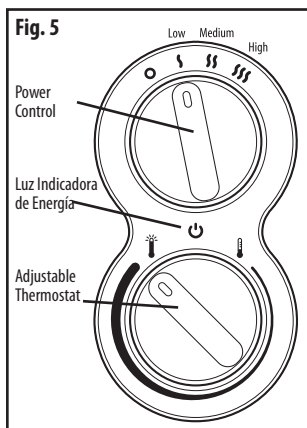
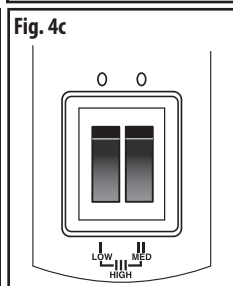
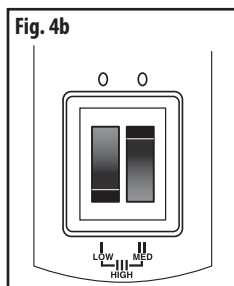
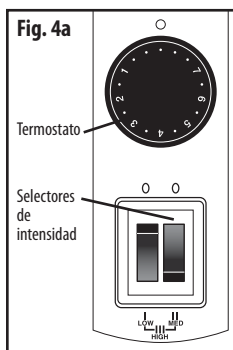

FUNCIONAMIENTO DEL RADIADOR SERIE HZ-605C/HZ-690 (Continuación)

- Cuando la temperatura de la habitación le resulte agradable, gire lentamente el termostato en el sentido contrario de las agujas de un reloj hasta que el radiador se detenga. De esta manera, el termostato está ajustado a la temperatura de la habitación y mantendrá dicha temperatura preñdiéndose y apagándose automáticamente.
- Para aumentar la temperatura seleccionada, gire el termostato en el sentido de las agujas de un reloj. Si gira el termostato en el sentido contrario a las agujas de un reloj, disminuirá la temperatura seleccionada.
- Cuando no vaya a usar el radiador, apáguelo (O) y desenchúfelo.

NOTA: SU RADIADOR ESTÁ LLENO DE ACEITE, IRÁ ENFRIÁNDOSE LENTAMENTE UNA VEZ DESENCHUFADO. ANTES DE MOVER EL RADIADOR SIRVIÉNDOSE DEL ASA, DEJE QUE SE ENFRÍE.

FUNCIONAMIENTO DEL RADIADOR SERIE HZ-709/710

ETAPA 1 : PUESTA EN MARCHA

- Para poner en marcha el radiador, prenda el interruptor de alimentación. El radiador se pondrá a funcionar automáticamente a intensidad máxima (High) y en modo continuo. La pantalla se prenderá y aparecerá la temperatura real de la habitación (Fig. 6).
- Para apagar el radiador, vuelva a pulsar el interruptor de alimentación.
- **Nunca deje funcionando una unidad sola.**

ETAPA 2 : AJUSTE DE LA TEMPERATURA

- Su radiador posee 3 ajustes de temperatura: mínimo (Low) (—), requiere 600 vatios; normal (Medium) (≡), requiere 900 vatios y máximo (High) (≡≡), requiere 1.500 vatios. Seleccione la intensidad apropiada para obtener la temperatura de su agrado. El radiador consume menos energía cuando funciona a intensidad mínima o normal, por lo cual ambos ajustes son más económicos y pueden ser mejores opciones si le preocupa el amperaje requerido cuando el radiador funciona al máximo.
- Para cambiar la temperatura, pulse el selector de ajuste de temperatura arriba o abajo (Fig. 7).
- Una vez ajustada la temperatura deseada, espere 3 segundos y la temperatura de la habitación volverá a aparecer en la pantalla.

ETAPA 3 : TEMPORIZADOR

- Puede programar su radiador para que se detenga automáticamente entre 1 y 18 horas. El temporizador sólo debe usarse si desea que el radiador se detenga automáticamente transcurrido cierto tiempo.
- Pulse el botón del Temporizador arriba o abajo para seleccionar el tiempo de funcionamiento del radiador (Fig. 8). Puede programar el tiempo de funcionamiento del radiador en intervalos de una hora, hasta por un máximo de 18 horas.
- Cuando el tiempo programado aparezca en la pantalla, espere tres segundos – la pantalla volverá a indicar la temperatura de la pieza.
- El radiador dejará de funcionar automáticamente al término del tiempo programado.

NOTA : Para cambiar el ajuste del temporizador o ver cuánto tiempo de funcionamiento le queda al radiador, simplemente pulse el botón del temporizador y el tiempo restante aparecerá en la pantalla. Para cambiarlo, siga pulsando arriba o abajo el botón del temporizador hasta que aparezca el tiempo deseado. Espere 3 segundos y la temperatura real de la habitación volverá a aparecer en la pantalla.

Fig. 6

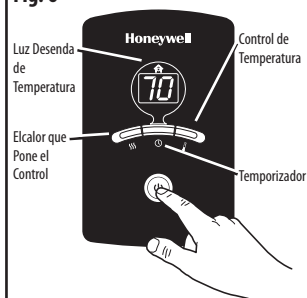

Fig. 7

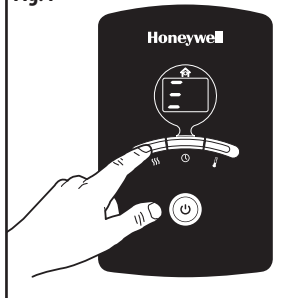

Fig. 8



FUNCIONAMIENTO DEL RADIADOR HZ-709/710 (Continuación)

ETAPA 4 : AJUSTE DE LA TEMPERATURA

- Puede ajustar la temperatura entre 7 y 29°C (45 y 85°F), un grado a la vez.
- Para ajustar la temperatura, pulse el selector de temperatura arriba o abajo.
- Cuando la temperatura programada aparezca en la pantalla, espere tres segundos – la pantalla volverá a indicar la temperatura de la pieza.
- Una vez seleccionada la temperatura, su radiador funcionará conforme a dicha selección hasta que lo desconecte.
- Cuando la temperatura de la habitación alcance la temperatura seleccionada, el aparato se detendrá y se prenderá el símbolo de una casa en la parte superior de la pantalla (Fig. 9). Permanecerá prendido hasta que la temperatura de la habitación sea inferior a la preseleccionada. Entonces el radiador volverá a ponerse en marcha.

Fig. 9

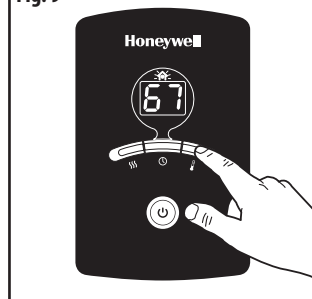

NOTA : Para cambiar el ajuste del temporizador o ver cuánto tiempo de funcionamiento le queda al radiador, simplemente pulse el botón del temporizador y el tiempo restante aparecerá en la pantalla. Para cambiarlo, siga pulsando arriba o abajo el botón del temporizador hasta que aparezca el tiempo deseado. Espere 3 segundos y la temperatura de la habitación real volverá a aparecer en la pantalla.

LECTURA EN FAHRENHEIT O EN CELSIUS

- Este radiador puede leer la temperatura en Fahrenheit o en Celsius.
- Por defecto, al poner en marcha el radiador, indicará la temperatura en Fahrenheit.
- Únicamente podrá cambiar el modo de lectura de la temperatura al accionar el radiador. Al poner en marcha el radiador, la letra F aparecerá brevemente en la pantalla de cristales líquidos. Cuando vea la letra F, pulse el selector de temperatura abajo y aparecerá la letra C para obtener la lectura de la temperatura en Celsius.

NOTA: SU RADIADOR ESTÁ LLENO DE ACEITE, IRÁ ENFRÍANDOSE LENTAMENTE UNA VEZ DESCONECTADO. ANTES DE MOVER EL RADIADOR SIRVIÉNDOSE DEL ASA, DEJE QUE SE ENFRÍE.

CONMUTADOR DE SEGURIDAD (SERIE HZ-709/HZ-710 ÚNICAMENTE)

Este Calentador está equipado con un interruptor anti-caídas el cual inhabilita al Calentador si este es inclinado hacia un lado. Para volver a poner en marcha el aparato:

- Póngalo derecho.
- Prenda el interruptor de alimentación.
- Las luces LED se prenderán y el aparato volverá a funcionar normalmente.

PROBLEMAS

Si el radiador se apaga repentinamente :

- Asegúrese que está enchufado y que la toma de corriente está operativa.
- Compruebe la temperatura seleccionada. Puede que el radiador se haya parado porque la temperatura de la habitación haya alcanzado la temperatura preseleccionada o simplemente porque haya transcurrido el tiempo programado del temporizador.
- Compruebe el montaje del radiador. Si el montaje del radiador es incorrecto o su uso inadecuado, puede desprender olor a quemado o a humo (Fig. 10).

Si necesita información adicional, visite nuestro sitio Web: www.kaz.com.

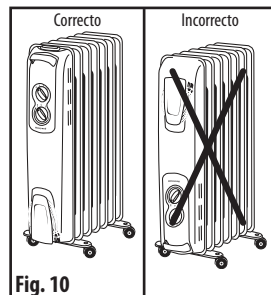

Fig. 10

PROBLEMAS (Continuación)

NOTA: EN CASO DE PROBLEMA, CONTACTO SERVICIO A LA CLIENTELA PRIMERO O CONSULTE LA GARANTÍA. NO DEVUELVA EL RADIADOR AL COMERCIO DONDE LO COMPRÓ. NO INTENTE ABRIR LA CARCASA DEL MOTOR USTED MISMO. SI LO HACE PUEDE ANULAR LA GARANTÍA Y PUEDE DAÑAR EL APARATO O PROVOCAR LESIONES PERSONALES. PARA CUALQUIER PREGUNTA RELATIVA A ESTE RADIADOR, LLAME O ESCRIBA A:

Kaz USA, Inc. • Consumer Relations Department

250 Turnpike Road, Southborough, MA 01772

Teléfono gratis : 1 800 332-1110 • Correo electrónico : consumerrelations@kaz.com

LIMPIEZA Y ALMACENAMIENTO

LIMPIEZA

Se recomienda que limpie el radiador al menos una vez al mes y que lo guarde al final de la temporada.

- Apague el radiador y desenchúfelo. Deje que se enfríe completamente.
- Con un paño seco únicamente, limpie las superficies exteriores del aparato. NO USE AGUA, CERA, NINGÚN PRODUCTO DE ABRILLANTADO NI NINGUNA OTRA SOLUCIÓN QUÍMICA.

ALMACENAMIENTO

- Limpie su Calentador usando los pasos antes mencionados.
- Enrolle el cordón alrededor del enrollador de cordón de la unidad, colóquelo en su empaque original y guarde en un lugar fresco y seco.

GARANTÍA LIMITADA DE 3 AÑOS

Por favor, lea todas las instrucciones antes de usar el radiador.

A. La presente garantía limitada de 3 años cubre la reparación o sustitución de todo producto con un defecto de fábrica o de mano de obra. Esta garantía excluye los defectos ocasionados por el uso comercial, abusivo o desrazonable y los daños adicionales. Los fallos resultantes del desgaste normal no se consideran defectos de fábrica en virtud de la presente garantía.

KAZ USA, INC. QUEDA EXENTA DE TODA RESPONSABILIDAD POR DAÑOS FORTUITOS O INDIRECTOS DE TODO TIPO. TODA GARANTÍA IMPLÍCITA DE CALIDAD COMERCIAL O DE CONVENIENCIA RELACIONADA CON ESTE PRODUCTO TENDRÁ LA MISMA VIGENCIA QUE LA PRESENTE GARANTÍA.

En ciertos lugares no se permite la exclusión o limitación a daños fortuitos o indirectos, ni los límites de duración aplicables a una garantía implícita. Por consiguiente, es posible que estas limitaciones o exclusiones no se apliquen en su caso. Esta garantía le confiere unos derechos precisos, reconocidos por la ley. Dichos derechos difieren de un lugar a otro y es posible que usted tenga otros. La presente garantía sólo será válida con la compra inicial del producto a partir de la fecha de compra inicial.

B. En su opción, Kaz USA, Inc. reparará o substituirá este producto si se encuentra defectuoso en material o fabricación. Después, mientras esté dentro del período de garantía el producto defectuoso puede devolverse a Kaz USA, Inc.

- C. Esta garantía no cubre los daños ocasionados por tentativas de reparación no autorizadas o por el uso no conforme con el presente manual.
- D. Para devolver un producto defectuoso a Kaz USA, Inc., adjunte una descripción breve del problema junto con una prueba de compra y un cheque o giro postal de 10,00 \$ US ó 15,50 \$ CAD para los gastos de manutención, embalaje de vuelta y reenvío. Indique su nombre, dirección y un número de teléfono donde podamos localizarle durante el día.

Pida confirmación del seguimiento o de la entrega.

Los gastos de envío deben pagarse por adelantado.

Enviar a:

En Canadá :

En los Estados Unidos:

Kaz USA, Inc.
Attn: Returns Department
4755 Southpoint Drive
Memphis, TN 38118
USA

Kaz Canada, Inc.
Attn: Returns Department
510 Bronte Street South
Milton (Ontario) L9T 2X6
Canada

Por favor visite **www.kaz.com** y registre su producto en el Centro de Atención al Cliente y reciba información y actualizaciones de su productos y nuevas ofertas promocionales.

©2011 Kaz USA, Inc. Reservados todos los derechos.
No. de la patente de los E.E.U.U. 7,403,702
P/N: 311M0709192

Free Manuals Download Website

<http://myh66.com>

<http://usermanuals.us>

<http://www.somanuals.com>

<http://www.4manuals.cc>

<http://www.manual-lib.com>

<http://www.404manual.com>

<http://www.luxmanual.com>

<http://aubethermostatmanual.com>

Golf course search by state

<http://golfingnear.com>

Email search by domain

<http://emailbydomain.com>

Auto manuals search

<http://auto.somanuals.com>

TV manuals search

<http://tv.somanuals.com>