

Husqvarna

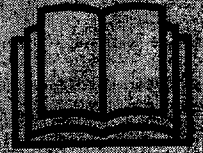
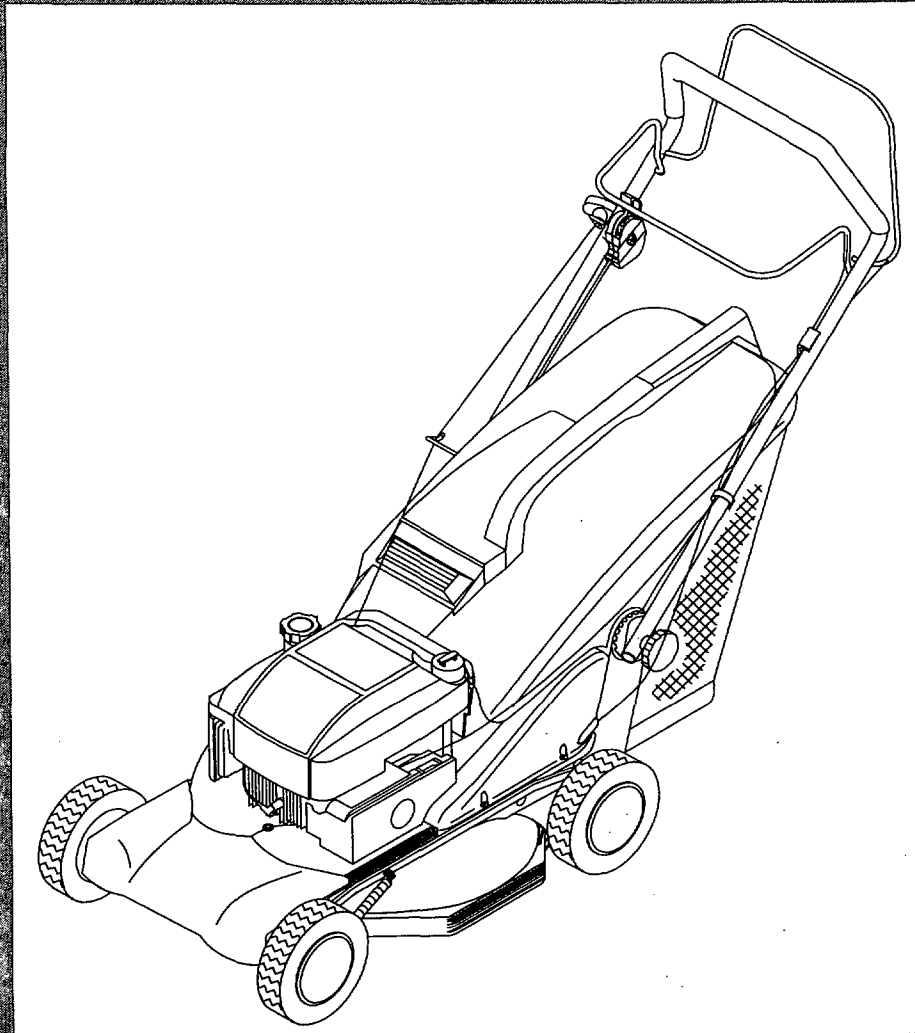

Royal 47 Royal 47S Royal 47SE

**Bruksanvisning
Bruksanvisning
Brugsanvisning
Käyttöohje
Operator's manual
Bedienungsanweisung**

**Manuel d'utilisation
Gebruiksaanwijzing
Manual del operador
Istruzioni per l'uso
Instruções de utilização**

101 6740-70

(S) Innehållsförteckning

1. Säkerhetsföreskrifter	3
2. Symboler	14
3. Tekniska data	15
4. Översikt	16
5. Användning av klipparen	18
6. Reklamation	29
7. Typattest	30

(DK) Indholdsfortegnelse

1. Sikkerhedsregler	5
2. Symboler	14
3. Tekniske specifikationer	15
4. Oversigt	16
5. Anvendelse af klipperen	20
6. Garanti - Reklamation	29
7. Typeattest	30

(GB) Contents

1. Safety precautions	7
2. Symboles	14
3. Technical data	15
4. Overview	16
5. Use	22
6. Guarantee - Claims	29
7. Certificate	30

(F) Table des matieres

1. Regles de sécurité	9
2. Symbole	14
3. Données techniques	15
4. Aperçu	16
5. Utilisation de la tondeuse	24
6. Garantie - Réclamation	29
7. Certificat	30

(E) Indice

1. Instrucciones de seguridad	11
2. Simbolos	14
3. Especificaciones técnicas	15
4. Sumario	16
5. Uso del cortacésped	26
6. Garantía - Reclamaciones	29
7. Certificado	30

(P) Índice

1. Prescrições de segurança	13
2. Simbolos	14
3. Dados técnicos	15
4. Quadro	16
5. Utilização do cortador	28
6. Garantia - Reclamações	29
7. Certificado de tipo	30

(N) Innholdsfortegnelse

1. Sikkerhetsregler	4
2. Symboler	14
3. Tekniske data	15
4. Oversikt	16
5. Bruk av klipperen	19
6. Garanti - Reklamasjon	29
7. Typeattest	30

(SF) Sisältö

1. Turvallisuusohjeet	6
2. Tunnuskuva	14
3. Teknisiä tietoja	15
4. Yleiskatsaus	16
5. Leikkurin käyttö	21
6. Takuu - Valitukset	29
7. Tyypitarkastus	30

(D) Inhaltsverzeichnis

1. Sicherheitsvorschriften	8
2. Symbole	14
3. Technische Daten	15
4. Übersicht	16
5. Gebrauch des Rasenmähers	23
6. Garantie - Beanstandung	29
7. Herstellerbestätigung	30

(NL) Inhoud

1. Veiligheidsvoorschriften	10
2. Symbool	14
3. Technische gegevens	15
4. Overzicht	16
5. Gebruik van de maaier	25
6. Garantie - Reclamatie	29
7. Certificaat	30

(I) Indice del Contenuto

1. Istruzioni di sicurezza	12
2. Simboli	14
3. Caratteristiche tecniche	15
4. Sommario	16
5. Uso della falciatrice	27
6. Garanzia - Reclami	29
7. Certificato	30

Säkerhetsregler

Användarens säkerhet

- Läs noga igenom denna handbok för att vara säker på att förstå alla reglage och deras funktioner.
- Tänk på att du som användare kan bli ersättningskyldig för ulyckor eller skador som drabbar andre människor eller deras egendom.
- Använd alltid tjocka långbyxor och skor. Bär inte, kortbyxor eller sandaler och arbeta aldrig barfota.
- Kontrollera att den gräsyta som skall klippas är fri från stenar, kvistar och annat skräp. Sådana föremål kan kastas ut ur maskinen och förorsaka person- eller maskinskador. Undvik att köra över grusgångar etc.
- Starta eller kör aldrig motorn inne i ett slutet rum eller byggnad. Avgaser som andas in kan vara dödliga.
- Tillåt inte barn eller människor som inte känner till dessa anvisningar att använda gräsklipparen.
- Klipp inte när folk, särskilt barn, eller djur befinner sig inom klippområdet.

Redskapets säkerhet

- Kontrollera hela redskapet före varje användning. Byt ut skadade delar. Se efter om det finns några bränsleläckor och se till att alla fästdon finns på sina platser och är ordentligt fastdragna.
- Byt ut ljudämparen om den är skadad.
- Innan du använder redskapet ska du alltid kontrollera att knivbladet, knivbladsbulten och övriga underredsdetaljer inte är slitna eller skadade. Byt knivblad, knivbladsbult och alla skruvar samtidigt så att de roterande delarna är balanserade.

Bränslesäkerhet

- **VARNING!** Bensin och bensinångor är mycket brandfarliga!
- Fyll på bränsle utomhus på en plats där det inte finns gnistor eller öppen låga.
- Använd en behållare, som är godkänd för bränsleförvaring.
- Rök inte själv och tillåt inte andra att röka i närheten av bränslet eller redskapet eller under användning av redskapet.
- Starta inte motorn förrän du torkat upp eventuellt utspillt bränsle.
- Flytta redskapet minst 3 m från tankningsplatsen innan du startar motorn.
- Stanna motorn innan du tar av bränslepåfyllningslocket.
- Fyll ej bränsle när motorn är varm.

Arbetssäkerhet

- Gräsklippning av slänter kan vara farlig. Klipp **inte** på mycket branta slänter. Klipp alltid längs slänten.
- Klipparen bör inte användas i terräng som lutar

mer än 30°. Problem med motorns smörjning kan då uppstå.

- Förflytta aldrig klipparen med motorn startad. Om förflyttning kräver att du lyfter klipparen måste du först kontrollera att knivbladet har stannat.
- Använd aldrig klipparen med defekta kåpor eller skyddsplåtar, eller utan skyddsutrustning som avvisningsplåtar och/eller gräs-uppsamlare.
- Starta eller koppla på motorn försiktigt enligt instruktionerna och håll fötterna på ett säkert avstånd från knivbladet.
- Luta inte klipparen när du startar eller kopplar på motorn, utom i de fall den måste lutas för att kunna startas. Om klipparen måste lutas ska du inte luta den mer än absolut nödvändigt och bara lyfta den del som är rikad bort från dig.
- Stå inte framför utkastaröppningen när du startar motorn.
- Håll händer och fötter borta från den roterande kniven. Om det finns utkastaröppning, stick aldrig in handen i denna.
- Lyft aldrig upp klipparen eller bär omkring den när motorn är startad.
- Stäng alltid av motorn och ta bort tändstiftskabeln innan du undersöker eller rensar klipparens utkastaröppning eller underrede samt innan du undersöker, rengör eller utför underhåll av klipparen. Stäng även av motorn och ta bort tändstiftskabeln om klipparen träffar något hårt föremål. Undersök om klipparen skadats och reparera den innan du använder den igen. Det gäller särskilt knivbladet och fläkten. Kontrollera även att inte knivaxeln har böjts. Det ger obalans och kraftiga vibrationer vilket medför stor risk för att kniven lossnar. Stäng alltid av motorn och ta bort tändstiftskabeln när du ställer undan klipparen och när du fyller på bränsle.

Skötsels- och förvaringssäkerhet

- Kontrollera regelbundet att alla bultar, skruvar och muttrar är väl åtdragna. Byt omedelbart ut skadade delar. Använd endast originalreservdelar.
- Förvara redskapet och bränslet på en plats där bränsleångor inte kan komma i kontakt med gnistor eller öppen låga från vattenvärmare, elmotorer, strömställare, värmepannor eller liknande.
- Låt motorn svalna innan du packar ned redskapet i en låda eller kartong.
- Håll motor, ljudämpare, batteribox och bensintank fria från gräs, löv och överskottsfett så att risken för brand minimeras.
- Kontrollera gräsuppsamlaren regelbundet och byt ut den om den är sliten eller skadad.

Transportsäkerhet

- Fäll ihop handtaget. **Tag bort tändkabeln** och töm bensintanken. Vid transport med allmänna transportmedel måste både bensin och olja tömmas ur.

Sikkerhetsregler

Brukersikkerhet

- Les denne håndboken nøye og forsikre deg om at du forstår alle betjeningsmekanismer og hvordan de fungerer.
- Husk at du som bruker kan bli erstatningspliktig ved ulykker eller skader på andre eller deres eiendom.
- Bruk alltid solide langbukser og sko. Benytt ikke shorts eller sandaler og gå ikke barbert.
- Forsikre deg om at området er fritt for stein, pinner og andre gjenstander. Disse kan slynges ut av maskinen og forårsake personskade eller skade på utstyr. Unngå å kjøre over gruslagte veier osv.
- Start eller kjør aldri motoren inne i et lukket rom eller en bygning. Innånding av eksos er livsfarlig.
- Barn eller personer som ikke er kjent med disse instruksjonene må aldri bruke gressklipperen.
- Kjør aldri gressklipperen mens mennesker, spesielt barn, eller dyr befinner seg i nærheten.

Redskapssikkerhet

- Inspiser alltid hele redskapet før bruk. Skift ut skadede deler. Kontroller at det ikke finnes drivstofflekkasjer og forsikre deg om at alle fester er på plass og at alt er godt fastskrudd.
- Bytt ut lyddemperen hvis den er skadet.
- Før bruk skal du alltid kontrollere at kniven, festeskruen og øvrige detaljer under maskinen ikke er slitt eller skadede. Bytt kniv, festeskruer og andre skruer samtidig slik at de roterende delene er ordentlig avbalansert.

Drivstoffsikkerhet

- **ADVARSEL!** Bensin og bensindamp er meget brannfarlig!
- Fyll drivstoff utendørs på steder som det ikke finnes gnister eller flammer.
- Bruk en tank godkjent for drivstoff.
- Røyk ikke og tillat ikke røyking nær drivstoff eller redskapet eller ved bruk av redskapet.
- Tørk opp alt spill av drivstoff før motoren startes.
- Beveg deg minst 3 meter bort fra fyllstedet før motoren startes.
- Stopp motoren før drivstofflokket fjernes.
- Fyll ikke bensin når motoren er varm.

Arbeidssikkerhet

- Bruk av gressklippere i skråninger kan være farlig. Bruk **ikke** gressklipperen i svært bratte skråninger. Klipp alltid skråninger på langs.
- Klipperen bør ikke brukes i terreng som heller mer enn 30°. Problem med smøring i motoren kan da oppstå.
- Forflytt aldri klipperen med motoren i gang. Hvis forflytting krever at klipperen løftes, må du kontrollere at kniven har stoppet.

- Bruk aldri klipperen hvis deksler eller beskyttelsesplater er skadet eller mangler. Avvisningsplater og/eller gressoppsamler må være montert.
- Start og bruk motoren i henhold til instruksjonene og beveg føttene på sikker avstand fra kniven.
- Vipp ikke klipperen opp når motoren startes med mindre den må vippes for å starte. I så fall må den ikke vippes mere enn nødvendig, og kun fremre del av maskinen heves (den del som er lengst vekk fra betjeningssiden).
- Stå ikke foran utkasteråpningen når du starter motoren.
- Hold hender og føtter vekk fra den roterende kniven. Hvis det finnes utkasteråpning, stikk aldri hånden inn i denne.
- Ikke løft eller bær klipperen når motoren er igang.
- Stopp motoren og ta av pluggledningen før du undersøker eller renser/gjør ren klipperens underside/utkasteråpning samt når du utfører vedlikehold. Kjøres klipperen på en hard gjenstand, stoppes motoren og pluggledningen tas av før det undersøkes om klipperen er skadet. Undersøk nøye om kniven eller viften er skadet eller om knivens aksling er blitt bøyd. Reparer skader før klipperen tas i bruk igjen. Bøyd aksel vil gi ubalanse og kraftige vibrasjoner og medfører stor risiko for at kniven løsner. Stopp alltid motoren og ta av pluggledningen når du setter bort klipperen eller når du fyller bensin.

Vedlikeholds- og lagringssikkerhet

- Sjekk regelmessig at alle maskinskruer, skruer og mutre er strammet til. Erstatt ødelagte deler øyeblikkelig. Bruk kun originaldeler.
- Lagre klipper og bensin på et sted der drivstoffdamp ikke kan nå gnister eller åpen flamme fra vannvarmere, elektriske motorer eller brytere, ovner etc.
- Ved lagring eller forsendelse må motoren må bli kald før du pakker den ned i en eske eller lignende.
- Rengjør motor, lyddemper, batteriboks og bensintank for gress, løv og fettstoff slik at muligheten for brand minimeres.
- Kontroller gressamleren regelmessig og bytt den ut hvis den er slitt eller skadet.

Transportsikkerhet

- Legg håndtaket sammen, **ta av pluggledningen** og tøm bensintanken. Ved offentlig transport må både bensin og olje tømmes.

Sikkerhedsregler

Brugerens sikkerhed

- Læs denne instruktionsbog omhyggeligt og bliv fortrolig med betjeningsorganerne og deres funktion.
- Husk at brugeren er ansvarlig for ulykker eller skader på andre mennesker og/eller deres ejendele.
- Vær altid iklædt kraftige, lange bukser. Bær ikke korte bukser eller sandaler og vær ikke barfodet.
- Undersøg arbejdsområdet for grus, pinde og andre genstande, der kan slynges ud af maskinen og forårsage skader på mennesker eller ejendom. Man bør aldrig køre hen over grusgange og lign.
- Motoren må ikke startes eller køres i et lukket rum eller inden døre. Udstødningen kan være dræbende.
- Lad ikke børn eller personer, som ikke er fortrolige med denne brugsanvisning, benytte plæneklipperen.
- Lad ikke plæneklipperen køre, mens der er andre, især børn, indenfor arbejdsområdet.

Redskabssikkerhed

- Kontroller redskabet inden brugen. Udskift beskadigede dele. Kontroller, at der ikke er benzinelækager og sørg for, at alle fastgørelser er på plads og sikkert fæstnet.
- Udskift defekte lydpotter.
- Før brugen skal det altid undersøges om klingerne, klingeboltene eller knivsamlingen er slidt eller beskadiget. Udskift slidte eller beskadigede klinger og bolte i hele sæt af hensyn til afbalanceringen.

Brændstofsikkerhed

- **ADVARSEL!** Benzin er meget brandfarligt.
- Påfyld brændstof udendørs og på steder, hvor det ikke er gnister eller flammer.
- Brug en beholder, der egner sig til brændstof.
- Ryg ikke og tillad ikke rygning i nærheden af brændstof eller redskab, mens redskabet er i brug.
- Tør alt spildt brændstof op, inden motoren sættes i gang.
- Gå mindst 10 fod væk fra påfyldningsstedet, inden motoren startes.
- Stands motoren, inden benzindækslet fjernes.
- Fyld ikke brændstof på, når motoren er varm.

Arbejdssikkerhed

- Det kan være farligt at klippe på skråninger. Klip **aldrig** på stejle skråninger. Klip altid på tværs af skråningen.
- For at undgå smøringsproblemer bør klipperen ikke anvendes i terræn der hælder mere end 30°.
- Maskinen må aldrig transporteres med motoren

kørende. Hvis transporten indebærer løft, skal brugeren først sikre sig, at knivbladet er holdt op med at rotere.

- Maskinen må aldrig betjenes med defekte skærme eller skjolde, eller uden at sikkerhedsanordningene – f.eks. deflektorer og/eller græsopsamlere – er monteret.
- Vær omhyggelig ved start af motoren. Følg vejledningen og hold fødderne væk fra kniven.
- Vip ikke maskinen under start af motoren undtagen hvis den skal vippes for at kunne starte. I så tilfælde må den ikke vippes mere end allerhøjest nødvendigt og kun til den side, der vender væk fra brugeren.
- Start aldrig motoren, mens du står foran udkaståbningen.
- Hold hænder og fødder borte fra den roterende kniv. Hvis der findes udkasteråbning, stik aldrig hånden ind i denne.
- Løft eller bær aldrig maskinen, mens motoren kører.
- Stands motoren og tag tændrørskablet af i følgende tilfælde:
 - Før fjernelse af tilstopninger eller rengøring af udkaståbning.
 - Før eftersyn af maskinen.
 - Ved klargøring eller vedligeholdelse af maskinen.
 - Efter at have ramt et fremmedlegeme. Efterse maskinen for skader og foretag evt. reparation, før den startes og betjenes igen.
 - Hvis maskinen begynder at vibrere unormalt (check omgående). Stands motoren.
 - Efter endt brug.
 - Før påfyldning af brændstof.

Vedligeholdelses- og opbevaringssikkerhed

- Bolte, skruer og møtrikker skal undersøges regelmæssigt og strammes, hvis det er nødvendigt. Beskadigede dele skal skiftes ud omgående med originaldele.
- Opbevar redskabet på et sted, hvor benzindampe ikke kan komme i forbindelse med gnister eller åben ild fra vandvarmere, elektriske motorer eller kontakter, ovne m.v.
- Lad motoren blive kold, før redskabet stilles på plads.
- For at mindske brandfaren skal motoren, lydpotten, batteriet og benzintanken holdes fri for græs, blade og overskydende fedt.
- Efterse med jævne mellemrum græsopsamlere for slid eller skader.

Transportsikkerhed

- Slå handtaget ned. **Fjern tændkablet fra tændrøret**, og tøm benzintanken. Ved transport med offentlige transportmidler skal både benzin og olie aftappes.

Turvallisuusohjeet

Käyttöturvallisuus

- Lue tämä käsikirja huolella ja varmistu, että osaat käyttää hallintalaitteita ja ymmärrät, miten ne toimivat.
- Muista, että käyttäjä on vastuussa muille ihmisille tai heidän omaisuudelleen tapahtuvista onnettomuuksista tai vahingoista.
- Käytä aina vahvasta konkaasta. Valmistettuja pitkiä housuja. Älä käytä väljiä vaateita, koruja, shortseja tai sandaaleja. Älä käytä laitetta paljain jaloin.
- Varmista, että nurmikolla ei ole kiviä, oksia tai muuta roskaa. Leikkuri saattaa singota tällaiset esineet suurella nopeudella ja aiheuttaa vammoja tai laitevaurioita. Vältä ajamasta sorakäytävien yms. yli.
- Älä koskaan käynnistä tai käytä laitetta sisätiloissa. Pakokaasut voivat olla hengenvaarallisia.
- Älä anna lasten tai henkilöiden, jotka eivät ole perehtyneet näihin ohjeisiin, käyttää ruohonleikkuria.
- Älä käytä ruohonleikkuria alueella, jossa on ihmisiä, erityisesti lapsia.

Laiteturvallisuus

- Tarkista laite perin pohjin aina ennen käyttöä. Vaihda rikkinäiset osat ehjiin. Tarkista, että polttoaine ei vuoda ja varmista, että kaikki kiinnittimet ovat paikallaan ja lujasti kiinni.
- Vaihda äänenvaimennin, jos se on vioittunut.
- Tarkasta aina ennen käyttöä silmämääräisesti, etteivät terät, niiden kiinnityspultit ja koko leikkaava osa ole kuluneita tai vahingoittuneita. Vaihda kuluneet tai vahingoittuneet terät ja kiinnityspultit yhdessä, jotta tasapaino säilyisi.

Polttoaineturvallisuus

- Varoitus – Bensiini on erittäin tulenarkaa.
- Valmistra polttoaineseos ja käsittele sitä ainoastaan ulkoilmassa. Pidä huolta, että ympäristössä ei ole kipinöitä eikä avotulta.
- Säilytä polttoaine asianmukaisissa astioissa.
- Älä tupakoi äläkä anna muiden tupakoida polttoaineen tai laitteen läheisyydessä tai silloin kun laitetta.
- Pyyhi läikkyneet polttoaine pois, ennen kuin käynnistät laitteen.
- Käynnistä laite vähintään 3 metrin päässä tankkauskohtasta.
- Sammuta laite ennen kuin irrotat polttoainetankin tulpan.
- Älä lisätkö polttoainetta moottorin käydessä tai olessa lämmin.

Työturvallisuus

- Leikkurin käyttö rintellä voi aiheuttaa vaaratilanteita. Älä leikkaa liian kaltevilla pinnoilla. Aja aina

rinteen suunnitaisesti.

- Leikkuria ei tule käyttää maastossa, jonka kaltevuuskulma on enemmän kuin 30°. Täilöin ilmenee ongelmia moottorin voitelussa.
- Älä koskaan kuljeta leikkuria moottorin ollessa käynnissä. Jos kuljetus vaatii leikkurin nostamista, on ensin varmistuttava siitä, että terä on pysähtynyt.
- Älä koskaan käytä leikkuria, jos sen suojukset ovat rikkinäiset, tai siitä puuttuvat suojarusteet, esimerkiksi poikkeutuslevy tai ruohonkerääjä.
- Käynnistä moottori varovasti ja noudattaen ohjeita. Pidä jalkasi riittävällä etäisyydellä terästä (teristä).
- Älä kallista leikkuria käynnistäessäsi sitä (paitsi jos leikkuria on kallistettava jotta se käynnistyy si). (Älä siinäkään tapauksessa kallista leikkuria enempää kuin on ehdottoman välttämätöntä, ja nosta ainoastaan sitä osaa, joka on kauimpana käyttäjästä.)
- Älä seiso leikkujäteaukon edessä käynnistäessäsi laitetta.
- Pidä kädet ja jalat poissa pyörivän terän ulottuvilta. Mikäli koneessa on ruohonheittoaukko, varokaa pistämästä kättä tai jalkaa siihen.
- Älä koskaan nosta äläkä kannaa leikkuria moottorin ollessa käynnissä.
- Sammuta moottori ja irrota sytytystulpan johto ennen kuin poistat tukkeutumat tai tarkastat laitteen. Jos leikkuri on osunut vieraaseen esineeseen, tarkasta onko se vioittunut ja korjaa mahdolliset vauriot ennen kuin käynnistät sen uudelleen. Jos leikkurissa esiintyy epänormaalia ääntä, tarkista sen syy välittömästi. Sammuta moottori aina kun lähdet leikkurin luota ja kun suoritat polttoainetäydennyksen.

Huoltoturvallisuus ja säilytys

- Tarkista säännöllisin väliajoin, että pultit, ruuvit ja mutterit ovat kireällä. Vaihda vaurioituneet osat heti. Käytä vain alkuperäivaraosia.
- Laitetta ja polttoainetta on säilytettävä sellaisessa paikassa, että höyryntynyt polttoaine ei pääse syttymään kipinästä tai avotulesta, joita voi aiheutua lämmityslaitteista, sähkömoottoreista tai katkarsijoista, liesistä jms.
- Anna moottorin jäähtyä ennen kuin siirrät laitteen suljettuun säilytystilaan.
- Pidä palovaaran rajoittamiseksi moottori, äänenvaimennin, akkutila ja polttoainesäiliön alue puhdaina ruohosta, lehdistä ja liiasta rasvasta. Tarkasta säännöllisesti, onko ruohonkerääjä kuluu tai vioittunut.

Kuljetus

- Taittakaa kahva kokoon, **irropptakaa tulpan johto** ja tyhjentääkää bensiinitankki. Julkiissakuljetusvälineisä kuljetettaessa sekä bensiini että öljy tulee poistaa koneesta.

Safety precautions

Operator safety

- Read this manual carefully and make sure you understand all controls and their function.
- Keep in mind that the operator or user is responsible for accidents or hazards occurring to other people or their property.
- Always wear heavy, long pants, boots and do not wear short pants, sandals or go barefoot.
- Make sure that the working area is clear of pebbles, sticks or other debris. These objects could be thrown out from the machine and cause an injury or equipment damage. Avoid driving across gravelled paths, etc.
- Never start or run the engine inside a closed room or building. Breathing exhaust fumes can kill.
- Do not allow children or people unfamiliar with these instructions to use the mower.
- Do not mow whilst people, especially children, or pets are in the mowing area.

Tool safety

- Inspect the entire tool before each use. Replace damaged parts. Check for fuel leaks and make sure all fasteners are in place and securely fastened.
- Replace faulty silencer.
- Before using, always visually inspect to see that the blades, blade bolts and cutter assembly are not worn or damaged. Replace worn or damaged blades and bolts in sets to preserve balance.

Fuel safety

- **WARNING** – Petrol is highly flammable.
- Pour fuel outdoors and where there are no sparks or flames.
- Use a container approved for fuel.
- Do not smoke or allow smoking near fuel or the tool or while using the tool.
- Wipe up all fuel spills before starting engine.
- Move at least 3 metres away from fueling site before starting engine.
- Stop engine before removing fuel cap.
- Do not fill petrol when engine is warm.

Cutting safety

- Mowing on slopes can be dangerous. Do not mow on very steep slopes. Mow across the face of slopes, never up and down.
- The mower should not be used on ground that slopes more than 30°. This could cause engine lubrication problems.
- Never transport the mower with the engine running. If transport requires the mower to be lifted, the operator must first make sure that the cutting blade has stopped.
- Never operate the mower with defective guards

or shields, or without safety devices, for example deflectors and/or grass catchers, in place.

- Start the engine or switch of the motor carefully according to instructions and with feet well away from the blade(s).
- Do not tilt the mower when starting the engine or switching on the motor, except if the mower has to be tilted for starting. In this case, do not tilt it more than absolutely necessary and lift only the part which is away from the operator.
- Do not start the engine when standing in front of the discharge chute.
- Keep hands and feet well away from rotating blade. On models with open chute, never stick hand into chute.
- Never pick up or carry a mower while the engine is running.
- Stop the engine and disconnect the spark plug wire: Before clearing blockages or unclogging chute. Before checking. Clearing or working on the mower. After striking a foreign object. Inspect the mower for damage and make repairs. Before restarting and operating the mower. If mower starts to vibrate abnormally (check immediately). Whenever you leave the mower and before refueling.

Maintenance - and storage safety

- Regularly check that all bolts, screws and nuts are tightened. Replace any damaged parts immediately. Only use original spare parts.
- Store tool and fuel in an area where fuel vapors cannot reach sparks or open flames from water heaters, electric motors or switches, furnaces, etc.
- Allow the engine to cool before storing in any enclosure.
- To reduce the fire hazard, keep the engine, silencer, battery compartment and petrol storage area free of grass, leaves, or excessive grease.
- Check the grass catcher frequently for wear or deterioration.

Transport safety

- **Remove the spark plug lead.** Loosen the wire/cable from the handle before carefully folding the handle. Avoid damaging the wire/cable. Empty the petrol tank. Before public transporting engine oil and petrol must be removed.

Sicherheitsvorschriften

Bedienungssicherheit

- Der Benutzer sollte das Handbuch durchlesen und sich mit den Bedienungselementen und ihren Funktionen vertraut machen.
- Achten Sie, daß Sie als Benutzer für Unfälle oder Schäden, die andere Personen oder deren Eigentum betreffen, haftbar sein können.
- Tragen Sie stets schwere lange Hosen, Stiefel und Handschuhe. Das Gerät darf nicht in lockerer Kleidung, mit Schmuck, in kurzen Hosen, Sandalen oder barfuß bedient werden.
- Vor dem Mähen sind Steine, Äste und andere Gegenstände aus dem Arbeitsbereich zu entfernen. Diese Gegenstände könnten aus der Maschine herausgeschleudert werden und Personenschäden oder Schäden an der Ausrüstung verursachen. Es ist zu vermeiden, auf Schotterwegen zu fahren.
- Der Motor darf nie innerhalb geschlossener Räume oder Gebäude angelassen bzw. betrieben werden. Die Abgase können zum Tod führen.
- Lassen Sie keine Kinder oder Personen, die diese Anweisungen nicht kennen, den Rasenmäher benutzen.
- Mähen Sie nicht, während sich Personen, insbesondere Kinder, oder Tiere im Mähbereich befinden.

Gerätesicherheit

- Vor jedem Einsatz ist zu prüfen, ob das Arbeitswerkzeug festsitzt, ob der Gashebel beim Loslassen selbsttätig in die Nullstellung zurückgeht und ob das Arbeitswerkzeug im Leerlauf stillsteht.
- Bei Beschädigungen des Schalldämpfers ist dieser auszutauschen.
- Kontrollieren Sie vor Benutzung des Gerätes stets, daß das Messer, die Messerschraube und die sonstigen Teile des Untergestells nicht abgenutzt oder beschädigt sind. Wechseln Sie Messer, Messerschraube und alle sonstigen Schrauben gleichzeitig, so daß sich die rotierenden Teile im Gleichgewicht befinden.

Kraftstoffsicherheit

- **WARNUNG!** Benzin und Benzindämpfe sind sehr gefährlich!
- Kraftstoff im Freien mischen und einfüllen. Funken und Feuer fernhalten.
- Für den Kraftstoff ist ein zugelassener Behälter zu verwenden.
- In der Nähe des Kraftstoffs, des Gerätes sowie beim Arbeiten mit dem Gerät ist das Rauchen zu unterlassen.
- Vor dem Anlassen des Motors muss verschütteter Kraftstoff restlos entfernt werden.
- Vor dem Anlassen des Motors ist das Gerät mindestens 3 Meter von der Kraftstoffzufuhrstelle zu entfernen.
- Vor dem Abnehmen des Tankdeckels muß der Motor ausgeschaltet werden.
- Füllen Sie keinen Kraftstoff ein, wenn der Motor warm ist.

Arbeitssicherheit

- Das Mähen an Steilhängen ist gefährlich. Vermeiden Sie daher das Mähen an besonders steilen Hängen und mähen Sie immer am Hang entlang.
- Der Rasenmäher sollte nicht in einem Gelände benutzt werden, das eine Neigung von mehr als 30 Grad hat. In solchen Fällen können Schmierungsprobleme im Motor auftreten.

- Transportieren Sie den Mäher niemals mit laufendem Motor. Erfordert der Transport ein Anheben des Mähers, müssen Sie zuerst kontrollieren, daß das Schneidwerkzeug stillsteht.
- Sichern Sie den Mäher nie mit defektem Gehäuse oder defekten Sicherheitsvorrichtungen bzw. fehlenden Sicherheitsvorrichtungen wie Prallblech und/oder Grasfangvorrichtung ein.
- Das Anlassen oder Einschalten des Motors muß vorsichtig gemäß der Gebrauchsanleitung erfolgen. Halten Sie die Füße in sicherem Abstand vom Schneidwerkzeug.
- Beim Anlassen oder Einschalten des Motors darf der Benutzer den Mäher nicht hochkant, sondern, falls erforderlich, nur so schrägstellen, daß das Schneidwerkzeug in die vom Benutzer abgewandte Richtung zeigt.
- Stehen Sie beim Starten des Motors nicht vor der Öffnung des Grasauswurfs.
- Halten Sie Hände und Füße vom rotierenden Messer fern. Stecken Sie nie die Hände in die Öffnung des Grasauswurfs.
- Bei laufendem Motor darf der Mäher niemals hochgehoben oder transportiert werden.
- Schalten Sie stets den Motor ab und ziehen Sie den Zündkerzenstecker heraus, bevor Sie die Auswurföffnung des Mähers oder das Untergestell untersuchen oder reinigen bzw. eine Überprüfung, Reinigung oder Wartung des Mähers vornehmen. Schalten Sie auch den Motor ab und ziehen Sie den Zündkerzenstecker heraus, wenn der Mäher auf einen festen Gegenstand trifft. Untersuchen Sie den Mäher auf Beschädigungen und nehmen Sie ggf. vor der weiteren Benutzung eine Reparatur vor. Dies gilt insbesondere für das Schneidwerkzeug und das Lüfterrad. Überprüfen Sie ebenfalls, daß die Kurbelwelle nicht verbogen ist, da dies zu einer starken Unwucht und kräftigen Vibrationen führt und große Gefahr besteht, daß sich das Messer löst. Ein Transport des Mähers oder das Einfüllen von Kraftstoff dürfen nur bei abgeschaltetem Motor und abgezogenem Zündkerzenkabel erfolgen.

Wartungs- und Lagerungssicherheit

- Regelmäßig kontrollieren, ob sämtliche Bolzen, Schrauben und Muttern festgezogen sind. Beschädigte Teile sofort austauschen. Es dürfen nur Originalersatzteile verwendet werden.
- Gerät und Kraftstoff sind an Stellen zu lagern, wo Kraftstoffdämpfe nicht mit Funken oder offenen Flammen von Wassererhitzern, Elektromotoren oder elektrischen Schaltern, Öfen usw. in Berührung kommen können.
- Lassen Sie den Motor abkühlen, bevor Sie das Gerät in eine Kiste oder einen Karton packen.
- Halten Sie Motor, Schalldämpfer, Batteriekasten und Kraftstofftank frei von Gras, Laub und überschüssigem Fett, so daß das Risiko eines Brandes auf ein Minimum gesenkt wird.
- Überprüfen Sie regelmäßig die Grasfangvorrichtung und tauschen Sie diese bei Abnutzung oder Beschädigung aus.

Transportsicherheit

- **Ziehen Sie das Zündkerzenkabel ab.** Entfernen Sie die Kabel von dem Handgriff, bevor dieser vorsichtig zusammengelegt wird. Vermeiden Sie Beschädigungen an den Kabeln. Entleeren Sie den Benzintank. Bei Transport mit öffentlichen Verkehrsmitteln ist der Benzin- und Öltank zu entleeren.

Regles de sécurité

Sécurité de l'utilisateur

- Lisez ce manuel avec soin et assurez-vous de bien comprendre l'utilisation des commandes.
- N'oubliez que, en tant qu'utilisateur, vous pouvez être tenu responsable des dommages ou accidents causés à des tiers.
- Portez toujours un pantalon, des chaussures et des gants de sécurité. Évitez les vêtements amples, les shorts, les sandales et les pieds nus.
- Assurez-vous que le champ d'opération est libre de cailloux, branchages ou autres déchets. Ceux-ci risquent d'être expulsés par l'engin, de causer des blessures ou d'endommager la machine. Évitez de traverser des allées de gravier, etc.
- Ne mettez jamais le moteur en marche dans un local clos. Les gaz d'échappement sont asphyxiants.
- Interdire aux enfants ou à toute personne non qualifiée d'utiliser la machine.
- Ne pas utiliser la machine si des enfants, des témoins ou des animaux domestiques sont à proximité.

Sécurité au niveau de l'outil

- Contrôlez entièrement votre outil avant chaque utilisation. Remplacez les pièces endommagées. Vérifiez l'absence de fuites de carburant et assurez-vous que tous les dispositifs de fixation sont en place et ne risquent pas de lâcher.

Sécurité au niveau du carburant

- Attention! L'essence et les vapeurs d'essence sont très inflammables.
- Faites le mélange et le plein à l'air libre, à distance de toute étincelle ou flamme.
- Utilisez un récipient agréé pour l'essence.
- Ne fumez pas et ne laissez personne fumer à proximité du carburant ou de l'outil, ni lorsque vous utilisez l'outil.
- Essuyez soigneusement toutes traces de carburant avant de mettre le moteur en marche.
- Écartez-vous d'au moins 3 mètres de l'endroit où vous avez fait le plein pour mettre en marche.
- Arrêtez le moteur avant de dévisser le bouchon de remplissage.
- Ne mettez pas d'essence dans le réservoir lorsque le moteur est encore chaud.

Sécurité au niveau de l'utilisation

- Tondre en pente peut être dangereux. Ne jamais tondre sur une pente fortement inclinée. Toujours tondre parallèlement à la pente.
- La tondeuse ne doit pas être utilisée sur un terrain dont la pente dépasse 30°. Il pourrait se produire des problèmes avec le graissage du moteur.
- Si l'engin doit être transporté, arrêtez d'abord le moteur et attendez que l'organe de coupe se soit également arrêté. En conduisant l'engin en dehors du gazon, débrayer l'organe de coupe.
- N'utilisez jamais l'outil si les dispositifs de sûreté,

écran, déflecteur, etc. ne sont pas en parfait état.

- Ne branchez l'appareil ou ne mettez le moteur en marche qu'après avoir pris toutes les précautions utiles et veillé à que vos pieds soient suffisamment éloignés de l'organe de coupe.
- Ne penchez pas l'appareil lorsque vous le branchez ou lorsque vous mettez le moteur en marche (à moins que ceci fasse partie des instructions pour la mise en marche de l'appareil, mais dans ce cas ne le penchez pas plus que ce qui est absolument indispensable et ne soulevez que la partie de l'appareil qui est la plus éloignée de vous).
- Ne mettez pas l'appareil en marche lorsque vous êtes devant le point d'éjection.
- N'approchez pas les mains ou les pieds de l'organe de coupe. Si l'appareil a une ouverture par laquelle l'herbe est rejetée n'y introduisez pas la main.
- Ne portez et ne soulevez jamais l'appareil lorsque le moteur est en marche.
- Arrêtez toujours le moteur et débranchez la bougie avant de contrôler ou de nettoyer l'ouverture par laquelle l'herbe est rejetée ou au nettoyage de l'appareil. Arrêtez le moteur et débranchez la bougie si l'appareil entre en contact avec objet dur. Inspectez l'appareil et réparez-le avant de vous en servir à nouveau. Vérifiez tout particulièrement l'organe de coupe et le ventilateur, et contrôlez que l'essieu ne s'est pas courbé. Ceci déséquilibrerait l'appareil et risquerait de desserrer l'organe de coupe en raison des fortes vibrations qui se produiraient alors. Arrêtez toujours le moteur et débranchez la bougie lorsque vous devez dégager le sol sous l'appareil, et lorsque vous devez faire le plein.

Sécurité au niveau de l'entretien et de rangement

- Vérifiez régulièrement que les écrous, vis et boulons sont serrés à fond. Remplacez immédiatement les pièces endommagées. N'utilisez que des pièces d'origine.
- Rangez l'outil et le carburant dans un endroit où les vapeurs d'essence ne risquent pas d'entrer en contact avec des étincelles ou une flamme en provenance d'un chauffe-eau, d'un moteur électrique, d'un commutateur, d'une chaudière, etc.
- Laissez le moteur se refroidir avant de ranger l'engin dans un carton ou dans une caisse.
- Prenez soin d'enlever toute graisse ou huile superflue, feuilles mortes, etc. du moteur, de l'amortisseur de bruit, des piles et du réservoir à essence pour minimiser les risques d'incendie.
- Vérifiez que la poche où l'herbe est collectée est correctement et correctement fixée, et remplacez-la dès qu'elle est usée ou abîmée.

Sécurité au niveau de transport

- **Débranchez la bougie.** Dégagez le fil/câble du mancheron avant de plier avec précautions. Évitez d'endommager le fil/câble. Viduez le réservoir d'essence. En cas de transport par un service public, videz l'essence et l'huile.

Waarschuwingen en veiligheidsvoorschriften

Veiligheid van de bediener

- Lees dit handboek aandachtig door en zorg ervoor dat u alle bedieningsorganen en hun werking begrijpt.
- Bedenk dat de gebruiker van het apparaat verantwoordelijk is voor ongelukken en beschadiging van anderen en andermans eigendommen.
- Draag steeds een uit dik materiaal vervaardigde lange broek, laarzen. Draag nooit shorts, sandalen. Werk nooit blootsvoets.
- Controleer of er geen stenen, takken of andere voorwerpen liggen. Die kunnen immers uit de machine gecatapulteerd worden en iemand verwonden of de machine beschadigen. Steek geen grindpaden over.
- De motor nooit starten of aanzetten binnen een gesloten ruimte of gebouw. Uitlaatgassen kunnen dodelijk zijn.
- Laat de gazonmaaier niet bedienen door kinderen of volwassenen die deze instructies niet gelezen hebben.
- Maai nooit wanneer er mensen, vooral kinderen, of huisdieren in de buurt zijn.

Veiligheid van het gereedschap

- Inspecteer de volledige eenheid vóór het gebruik. Vervang beschadigde onderdelen. Controleer op brandstoflekken en overtuig u ervan dat alle bevestigingen goed zijn vastgemaakt.
- Vervang defekte geluiddempers.
- Voor gebruik altijd controleren of snijbladen, snijbladschroeven en snijcomponenten niet beschadigd of versleten zijn. Vervang alle versleten of beschadigde bladen en bouten tegelijk. Dit om het evenwicht niet te verstoren.

Veiligheid van de brandstof

- Waarschuwing – Benzine is licht ontvlambaar.
- De brandstof in de open lucht mengen en bijvullen. Doe dit nooit in de nabijheid van vonken of open vlammen.
- Gebruik een gepaste brandstofcontainer.
- Rook niet, en laat niet toe dat er gerookt wordt nabij de brandstof of het gereedschap, of bij het gebruik van het gereedschap.
- Gemorste brandstof afvegen vóór u de motor start.
- Bewaar vóór u het gereedschap start, minstens drie meter afstand van de plaats waar brandstof werd bijgevoerd.
- De motor stilleggen vóór u de brandstofdop verwijderd.
- Geen benzine bijvullen als de motor warm is.

Veiligheid tijdens het gebruik

- Het maaien op hellingen kan gevaarlijk zijn. Maai niet op steile hellingen. Altijd de helling volgen bij het maaien.
- De grasmaaier niet gebruiken op hellingen of taluds

met een hoek groter dan 30°. Anders komen er problemen met de smering van de motor

- De maaimachine nooit met draaiende motor vervoeren. Als de maaier opgetild moet worden in verband met het transport, dient u erop toe te zien dat het snijblad stil staat.
- De maaier nooit gebruiken met defekte beschermkappen en schermen, of zonder dat de beveiligingsvoorzieningen (zoals afbuigers en grasverzamelaar) op hun plaats zitten.
- Start de motor voorzichtig zoals in de gebruiksaanwijzing is aangegeven en houdt uw voeten uit de buurt van de snijbladen.
- Kantel de maaier niet terwijl u de motor start (behalve wanneer dit noodzakelijk is. In dat geval niet verder kantelen dan absoluut noodzakelijk en alleen de zijde die het verst verwijderd is van de gebruiker).
- De motor niet starten terwijl u voor de uitwerpopening staat.
- Houdt handen en voeten uit de buurt van de rond-draaiende bladen. Nooit uw hand in een eventuele uitwerpopening steken.
- Nooit de maaier optillen of wegdragen met draaiende motor.
- Stop de motor en maak de bougiekabel los. Doe dit voordat u verstoppingen weghaalt of de opvangzak verwijderd en tevens als u het apparaat wilt controleren of iets aan de motor wilt repareren. Bij in aanraking komen met een onbekend voorwerp de motor stopzetten en inspecteren. Eventuele beschadigingen herstellen voordat u de machine opnieuw start en gebruikt. Als de maaier abnormaal gaat trillen, dient u de motor stop te zetten en onmiddellijk te controleren. Zet de motor stop als u de machine achterlaat of als u brandstof wilt bijvullen.

Veiligheid bij het onderhoud en opslag

- Controleer regelmatig of alle bouten, schroeven en moeren goed vastzitten. Beschadigde delen moeten onmiddellijk vervangen worden. Gebruik alleen originele onderdelen.
- Het gereedschap en de brandstof moeten worden opgeslagen in een ruimte waar geen contact mogelijk is met vonken of open vlammen van waterverwarmers, elektrische motors, schakelaars, ovens enz.
- Laat de motor afkoelen voordat u de machine binnen zet.
- Om het gevaar voor brand te beperken dient u de motor, de geluiddemper en de omgeving van de accu en de brandstoftank vrij te houden van gras, bladeren en overbodig vet.
- Controleer regelmatig de grasopvangzak op slijtage en beschadigingen.

Veiligheid bij het vervoer

- **De bougiekabel losmaken.** Maak de kabel los van de handgreep voordat u deze voorzichtig inklapt. Voorkom beschadiging van de kabel. Ledig de benzinetank. Bij openbaar vervoer dienen zowel olie- als benzinetank geleedigd te worden.

Advertencias e instrucciones de seguridad

Seguridad del operador

- Leggere attentamente le istruzioni, assicurandosi di aver capito il funzionamento e la posizione dei comandi.
- Téngase presente que el operador o usuario es responsable de cualquier accidente o daño sufrido por terceros y su propiedad.
- Llevar siempre pantalones largos gruesos, botas. No utilizar, pantalón, corto, sandalias o andar descalzo.
- Asegúrese de que la superficie de trab no tiene piedras, ramas u otros objetos pues podrían ser lanzados por la máquina y causar daños. Evite cruzar senderos con gravilla, etc.
- No poner nunca en marcha o hacer funcionar la máquina dentro de una habitación o recinto cerrado. La respiración de los gases de escape puede ser mortal.
- Debe impedirse la utilización de la máquina por niños o personas no familiarizadas con estas instrucciones.
- No cortar el césped si hay personas (especialmente niños) o animales en la zona de trabajo.

Seguridad con la máquina

- Inspeccionar toda la máquina cada vez que se utilice. Reemplazar las piezas dañadas. Comprobar que no hayan fugas de combustible y asegurarse que todos los elementos de sujeción estén en su sitio y bien afirmados.
- Sustituir silenciadores defectuosos.
- Antes de usar el cortacésped, realizar siempre una inspección visual para asegurarse de que las cuchillas, los pernos de las cuchillas y el conjunto cortador no están gastados o dañados. Sustituir los juegos completos de cuchillas y pernos gastados o dañados para mantener el equilibrio del aparato.

Seguridad con el combustible

- **!ADVERTENCIA!** La gasolina es muy inflamable.
- Mezclar y verter el combustible al aire libre, en un lugar donde no hayan chispas ni llamas.
- Utilizar un recipiente aprobado para el combustible.
- No fumar ni dejar fumar a otras personas cerca del combustible o de la herramienta o mientras se utilice la herramienta.
- Limpiar todos los residuos de combustible antes de poner en marcha el motor.
- Apartarse como mínimo 3 metros del lugar de carga de combustible antes de poner en marcha el motor.
- Parar el motor antes de sacar el tapón del depósito de combustible.

Seguridad de corte

- Puede ser peligroso el desplazarse sobre superficies inclinadas. No use la máquina en lugares muy inclinados. Corte siempre a lo largo de la pendiente.
- Para evitar problemas de engrase se recomienda no usar el cortacésped en terrenos de inclinaciones mayores de 30 grados.
- Nunca transporte el cortacésped con el motor encendido. Si para ello tuviera que levantarlo, asegúrese de que la cuchilla está detenida.
- Poner en marcha o encender el motor, observando estrictamente las instrucciones, y con los pies bien apartados de la(s) cuchilla(s).
- No inclinar el cortacésped al poner en marcha el motor. (Salvo cuando resulta necesario inclinarlo para conseguir ponerlo en marcha. En este caso, no inclinarlo más de lo estrictamente necesario, y levantar sólo la parte alejada del operador.)
- No poner en marcha o encender el motor cuando se encuentra frente a la tolva de descarga.
- Nunca levantar o llevar un cortacésped con el motor encendido.
- Parar el motor y desconectar el cable de bujía antes de abrir bloqueos o desobstruir la tolva, antes de inspeccionar el aparato, y antes de limpiar o repararlo. Después de dar con un objeto extraño: Inspeccionar los posibles daños en el cortacésped y hacer las reparaciones antes de volver a poner en marcha y operar el aparato. Si el cortacésped empieza a vibrar de forma anormal, inspeccionar inmediatamente. Parar siempre el motor al abandonar el cortacésped y antes de rellenado de combustible.

Seguridad con el mantenimiento y almacenamiento

- Controle a intervalos regulares que están apretados todos los pernos, tornillos y tuercas. Sustituya inmediatamente cualquier pieza dañada. Use únicamente piezas originales.
- Almacenar la herramienta y el combustible en una zona en donde los vapores del combustible no puedan llegar a chispas o llamas abiertas de calentadores de agua, motores eléctricos, interruptores, hornos, etc.
- Dejar que el motor se enfríe antes de almacenar en cualquier recinto cerrado.
- Para reducir el riesgo de incendio, mantener el motor, silenciador, compartimento de batería y área de almacenaje de gasolina limpios de hierba, hojas o lubricante excesivo.
- Inspeccionar frecuentemente el depósito de hierba para ver si está gastado o deteriorado.

Seguridad con el transport

- **Desconexión del cable de bujía:** Aflójense los conjuntos cable/camisa ante de doblar cuidadosamente el manillar. Evitense daños en ellos. Vacíese el depósito de gasolina y, si se trata de transporte público, también el de aceite.

Avvertenze ed istruzioni di sicurezza

Sicurezza dell'operatore

- Lea atentamente este manual y asegúrese de que conoce los mandos y su funcionamiento.
- Tenga presente che chi usa l'attrezzo è responsabile di eventuali incidenti o rischi a cui sottopone altra gente o la sua proprietà.
- Indossare sempre pantaloni lunghi e robusti, stivali. Evitare di indossare, pantaloni corti o sandali e non andare a piedi nudi.
- Assicurarsi che il prato non presenti pietre o altri oggetti. Il dispositivo di taglio può scagliare eventuali oggetti e causare danni a persone o cose. Evitare di attraversare vialetti con ghiaia.
- Non avviare nè far funzionare il motore in edifici o ambienti chiusi. I gas di scarico sono letali se inspirati.
- Non consentire l'uso della macchina ai bambini o a persone che non hanno letto le presenti istruzioni.
- Durante il taglio dell'erba non consentire la presenza di altri, specialmente bambini, o di animali, sull'area da tagliare.

Sicurezza dell'apparecchio

- Ogni volta che si deve usare l'apparecchio, ispezionarlo interamente prima dell'uso. Sostituire eventuali parti danneggiate. Accertarsi che non vi siano perdite di carburante e che tutti gli attacchi siano in posizione e ben fissati.
- Cambiare i silenziatori difettosi.
- Prima dell'uso, controllare montaggio delle ceseie non siano logorati o danneggiati. Per mantenere l'equilibrio, sostituire le lame ed i bulloni usurati o danneggiati.

Sicurezza per il carburante

- Attenzione – la benzina è altamente infiammabile.
- Preparare la miscela ed eseguire il rifornimento di carburante all'aperto, accertandosi che non vi siano scintille nè fiamme.
- Usare un contenitore approvato per il carburante. Non fumare nè consentire ad altri di fumare in prossimità del carburante o dell'apparecchio, anche durante l'uso.
- Prima di avviare il motore, ascuigare bene ogni traccia di carburante.
- Prima di avviare il motore, spostarsi di almeno 3 metri dal punto in cui è stato eseguito il rifornimento.
- Prima di aprire il serbatoio, spegnere il motore.
- Non versare benzina nel serbatoio mentre il motore è caldo.

Precauzioni durante l'uso

- Il taglio dell'erba sui pendii può essere pericoloso. Evitare pendii troppo ripidi. Procedere transver-

salmente al pendio.

- Per evitare problemi di lubrificazione, il tosaerba non deve essere usato su terreno in pendenza di oltre 30°.
- Non trasportare mai il rasaerba a motore in moto. Se per il tras-porto il rasaerba deve essere tenuto inclinato, assicurarsi prima che le lame siano completamente ferme.
- Non usare mai una tosatrice che ha le protezioni difettose o che manca degli accessori di protezione, per esempio deflettori e/o raccogliherba.
- Avviare il motore con cautela, seguendo le istruzioni e tenendo i piedi a distanza di sicurezza dalle lame.
- Avviando il motore non inclinare la tosatrice a meno che l'accensione non lo richieda. In tal caso non inclinarla più dello stretto necessario e sollevare solo il lato più lontano da chi la usa.
- Non stare davanti all'apertura di gettata quando si avvia il motore.
- Non avvicinare le mani o i piedi alla lama rotante. Non infilare mai le mani in eventuali aperture di gettata.
- Non sollevare o trasportare una tosatrice in funzione.
- Prima di rimuovere eventuali ostruzioni e di ripulire la tosatrice, fermare il motore e staccare il cappuccio della candela. Rimosso il corpo estraneo, controllare se ci sono danni ed effettuare le riparazioni eventuali prima di riaccendere il motore. Se la tosatrice comincia a vibrare in modo anormale, controllare immediatamente. Spegnere il motore di una tosatrice da lasciare incustodita e prima di riempire il serbatoio di carburante.

Sicurezza nella manutenzione ed immagazzinaggio

- Controllare con regolarità che tutti i dadi, le viti e i bulloni siano ben serrati. Sostituire immediatamente le parti danneggiate. Usare solo ricambi originali.
- Riporre l'apparecchio ed il carburante in un luogo in cui i vapori del carburante non possano raggiungere fiamme di caldaie, motori elettrici o interuttori, forni etc.
- Prima di riporre la tosatrice, lasciarla raffreddare.
- Per ridurre il pericolo di incendio, liberare da erba, foglie e grasso in eccesso il motore, il silenziatore, lo scomparto della batteria e l'area in cui si conserva la benzina.
- Controllare frequentemente che il raccogliherba dell'erba non sia usurato o danneggiato.

Sicurezza nella trasporto

- **Staccare il cavo d'accensione dalla candela.** Liberare il cavo/conduttore dalla manopola prima di arrotolarlo prudentemente. Evitare danni al cavo/conduttore. Svuotare il serbatoio della benzina. In caso di trasporto su mezzi pubblici, si deve svuotare sia la benzina che l'olio.

Instruções de segurança

Segurança do operador

- Leia cuidadosamente este manual e assegure-se de que domi na todos os mecanismos de controlo e as espectivas funções.
- Tenha presente que o utilizador é responsável por acidentes que ocorram em pessoas e bens.
- Use sempre calças compridas e resistentes e botas; não use calções, sandálias e nunca trabalhe descalço.
- Assegure-se de que a área a cortar está isenta de pedras, paus ou objectos; podem ser projectados pela máquina e causar ferimentos ou danificar o equipamento. Evite atravessar caminhos de gravilha.
- Nunca ponha o motor a trabalhar dentro de compartimentos fechados. A inalação de fumos pode provocar a morte.
- Não permita a utilização do cortador de relva por crianças ou pessoas que desconheçam as presentes instruções.
- Não use o cortador enquanto houverem pessoas, especialmente crianças, ou animais na área de corte.

Segurança dos acessórios

- Inspeccione completamente a máquina antes de cada uso. Substitua as partes danificadas ou gastas. Verifique derrames de combustível e se todos os parafusos se encontram no lugar e bem apertados.
- Substitua escapes defeituosos.
- Antes de utilizar, inspeccione visualmente a máquina, e em especial certifique-se que a lâmina não se encontra desapertada ou em mau estado. Substitua lâminas gastas ou danificadas conjuntamente com as porcas para manter o equilíbrio da máquina.

Segurança do combustível

- PERIGO - a gasolina é altamente inflamável.
- Ateste sempre no exterior e em locais isentos de chispas ou faúlhas.
- Utilize um recipiente aprovado para combustível.
- Não fume e não permita que fumem perto do combustível ou da máquina.
- Limpe eventuais derramamentos de combustível antes de pôr o motor a trabalhar.
- Afaste a máquina pelo menos três metros do combustível antes de a pôr a trabalhar.
- Para o motor antes de remover o tampão do combustível.
- Não ateste combustível enquanto o motor estiver quente.

Segurança do corte

- Pode ser perigoso utilizar cortadores de relva em declives. Não utilizar o cortador de relva em declives muito íngremes. Sempre cortar a relva dos declives acompanhando as curvas horizontais.

- O corta-relva não deverá ser utilizado em superfícies com mais de 30° de inclinação. Isso poderá causar problemas de lubrificação ao motor.
- Nunca transporte a máquina com o motor a trabalhar. Se o transporte obrigar a que tenha de ser içada, o operador deverá assegurar-se previamente que a lâmina está parada.
- Nunca trabalhe com acessórios de protecção danificados ou sem eles. Deflectores ou recolhedores de relva devem encontrar-se montados.
- Coloque o motor em funcionamento com muito cuidado, de acordo com as instruções, tendo em atenção especial que os pés se encontram afastados das lâminas.
- Não tenha a máquina inclinada quando puser o motor em funcionamento, a menos que tenha de estar inclinada para arrancar. Neste caso não incline mais do que o estritamente necessário, elevando a parte mais afastada do operador.
- Não coloque o motor a trabalhar quando se encontrar do lado do deflector de descarga.
- Mantenha pés e mãos bem afastados da lâmina rotativa. Nos modelos equipados com deflector nunca introduza as mãos pela saída.
- Nunca levante a máquina com o motor a trabalhar.
- Pare o motor e solte o cachimbo da vela; antes de desobstruir bloqueamentos, antes de inspeccionar, limpar ou trabalhar no corta-relva e após colisão ou projecção de qualquer objecto estranho. Inspeccione a máquina e efectue as reparações necessárias antes de a recolocar em funcionamento. Se a máquina começar a vibrar anormalmente, páre de imediato e veja o que se passa. Páre o motor sempre que deixe a máquina ou sempre que ateste de combustível.

Segurança do manutenção e armazenamento

- Com regularidade certifique-se que todas as porcas e parafusos se encontram devidamente apertados. Substitua todas as peças que se encontrem danificadas. Use apenas peças originais.
- Armazene a máquina e o combustível em local onde vapores de combustível não entrem em contacto com lume, motores eléctricos, interruptores, etc.
- Deixe que o motor arrefeça antes de guardar a máquina.
- Para reduzir o risco de incêndio, mantenha o motor, escape, compartimento da bateria e depósito de combustível limpos de relva, folhas ou massa em excesso.
- Verifique com frequência o estado de conservação do deflector ou do recolhedor.

Segurança do transporte

- **Retire o cachimbo da vela.** Solte o cabo armação antes de com cuidado a dobrar. Evite danificar o cabo. Esvazie o combustível que se encontrar no depósito. Para efeitos de transporte público deverá previamente retirar, para além do combustível, também o óleo do motor.

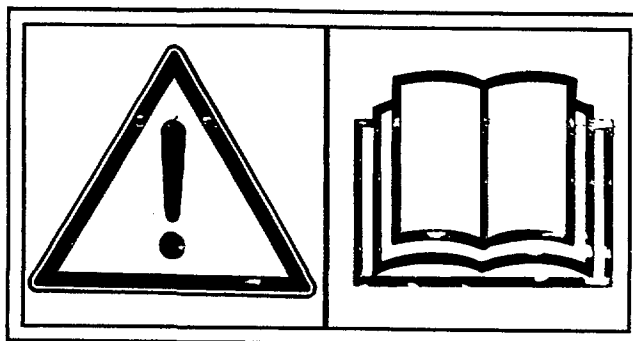



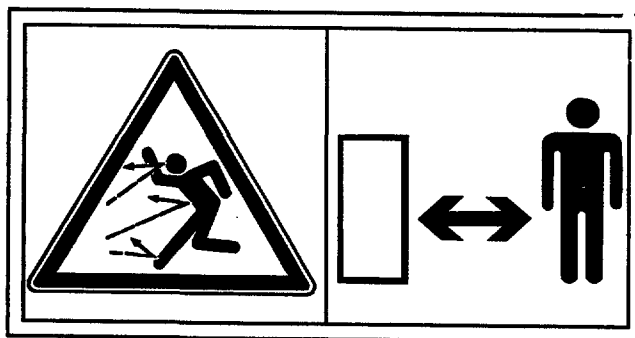

- (S) **Varning** – Detta redskap kan vara farligt!
Läs bruksanvisningen.
- (N) **Advarsel** – Dette motordrevne verktøy kan være farlig! Les bruksanvisningen.
- (DK) **Advarsel** – Dette motorredskab kan være farligt!
Læs brugsanvisningen.
- (SF) **Varoitus** – Tämä tehokas työkalu voi olla vaarallinen! Lukekaa käyttöohje.
- (GB) **Warning** – This power tool can be dangerous!
Read the operator's manual.
- (D) **Warnung** – Dieses Motorgerät kann gefährlich sein! Lesen Sie die Gebrauchsanweisung.
- (F) **Attention** – Cet outil a moteur peut être dangereux!
Lire le manuel d'utilisation.
- (NL) **Waarschuwing** – Dit gereedschap kan gevaarlijk zijn!
Lees de gebruiksaanwijzing.
- (E) **Atencion** – Esta herramienta puede ser peligrosa!
Leer las instrucciones para el uso.
- (I) **Attenzione!** – Questo apparecchio a motore potrebbe essere pericoloso!
Leggere le istruzioni.
- (P) **Advertência** – Esta máquina pode ser perigosa!
Veja as instruções de utilização.



- (S) Tillåt ingen, i synnerhet inte barn, att uppehålla sig inom arbetsområdet under klippning.
- (N) La ingen, spesielt barn, oppholde seg på området hvor maskinen er i bruk.
- (DK) Der bør ikke være nogen, specielt ikke børn, der opholder sig i arbejdsområdet.
- (SF) Älä myöskään salli muiden ja varsinkaan lasten oleskella leikkuualueella.
- (GB) Do not allow anyone, especially children, to remain in the working area when operating.
- (D) Personen, besonders Kindern, ist der Aufenthalt im Arbeitsbereich untersagt.
- (F) Que personne, et surtout pas les enfants, ne se trouve à proximité de l'engin en opération.
- (NL) Laat niemand in de buurt toe, zeker geen kinderen, wanneer u aan het maaien bent.
- (E) Nunca permita que nadie, especialmente los niños, se mantengan en las cercanías del área de trabajo.
- (I) Allontanare chiunque, specialmente i bambini, dall'area di lavoro della macchina.
- (P) Não permita que ninguém, especialmente crianças, se mantenha na área de trabalho enquanto corta.

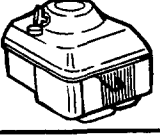

- (S) CE-märke
- (N) CE-merke
- (DK) CE-merke
- (SF) CE-merkki
- (GB) CE-mark
- (D) CE-Zeichen
- (F) CE-marque
- (NL) CE-kenteken
- (E) CE-marca
- (I) CE-marca
- (P) CE-marca

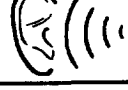
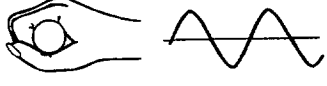
	Royal 47	Royal 47 S	Royal 47 SE
	kW 2,2	kW 2,4	kW 2,4
	--	4,0 km/h	4,0 km/h
	30 kg	32 kg	33 kg
	46 cm	46 cm	46 cm
	7 20-65 mm	6 20-60 mm	6 20-60 mm
	Lw 95 dB(A)	Lw 95 dB(A)	Lw 95 dB(A)
	Leq 3,22 m/s ²	Leq 3,22 m/s ²	Leq 3,22 m/s ²

(S) VIKTIGT!

Läs bruksanvisningen noggrant innan klipparen tas i bruk. Fyll olja i motorn.

Tillverkaren förbehåller sig rätten att göra produktändringar utan föregående meddelande.

(N) VIKTIG!

Les bruksanvisningen nøye før klipperen tas i bruk. Fyll olje på motoren.

Produsenten forbeholder seg retten til å gjøre produktendringer uten ytterligere varsel.

(DK) VIGTIGT!

Læs bruksanvisningen nøje inden klipperen tages i brug. Fyld olie på motoren.

Producenten forbeholder sig ret til produktændringer uden forudgående varsel.

(SF) TÄRKEÄÄ!

Lukekaa käyttöohje tarkasti ennen kuin leikkuri otetaan käyttöön. Täyttäkää moottori öljyllä.

Valmistaja pidättää itselleen oikeuden tuotemuutoksiin ilman erityistä varoitusta.

(GB) IMPORTANT!

Read operating instructions carefully before using the mower. Fill the engine with oil.

The manufacturer reserves the right to carry out product modifications without further notice.

(D) WICHTIG!

Lesen Sie die Gebrauchsanweisung genau durch, bevor Sie den Rasenmäher verwenden. Füllen Sie Öl in den Motor.

Der Hersteller behält sich das Recht vor, ohne vorherige Anzeige Fabrikationsänderungen durchzuführen.

(F) IMPORTANT!

Lire la notice avec attention avant de mettre la tondeuse en service. Mettre de l'huile dans le Moteur.

Le fabricant se réserve le droit de modifier sans préavis les produits.

(NL) BELANGRIJK!

Lees de gebruiksaanwijzing nauwkeurig voordat u de grasmaaier in gebruik neemt. Olie bij de motor deen.

De producent behoudt zich het recht voor, zonder kennisgeving wijzigingen in het product aan te brengen.

(E) IMPORTANTE!

Es muy importante que Vd. lea estas instrucciones con mucha atención antes de estrenar el cortacésped.

El productor se reserva el derecho de poder cambiar los productos sin aviso previo.

(I) IMPORTANTE!

Leggete accuratamente le istruzioni d'uso prima di cominciare ad usare il rasaerba.

Il produttore si riserva il diritto di effettuare modifiche al prodotto senza preavviso.

(P) IMPORTANTE!

Ler minuciosamente o manual de instruções antes de utilizar o corta-relva. Colocar óleo no motor.

O fabricante reserva-se o direito de fazer alterações no produto sem aviso prévio.

(S) Översikt

1	Handtag, övre
2	Gasreglage
3	Handtag, nedre
4	Grässamlare
5	Starthandtag
6	Baklucka
7	Lufffilter
8	Bensinpåfyllning
9	Höjdreglage
10	Kopplingsbygel
11	Motorbromsbygel

(N) Oversikt

Håndtak, øvre
Gassregulering
Håndtak, nedre
Gressamler
Starthåndtak
Bakluke
Lufffilter
Bensinpåfylling
Høydereg.grep
Koblingsbøyle
Motorbremsbøyle

(DK) Oversigt

Håndtag, øverste
Gasregulering
Håndtag, nederste
Græssamler
Starthåndtag
Bagluge
Luftfilter
Benzinpåfyldning
Højde reg. greb
Koblingsbøjle
Motorbremsebøjle

(SF) Yleiskatsaus

Kahva, ylempi
Kaasunsäädin
Kahva, alempi
Ruohonkokooja
Käynnistyskahva
Takaruukku
Ilmansuodatin
Bensiinintäyttö
Korkeudensäätökahva
Kytkinsanka
Moottorijarru

(GB) Overview

1	Upper handle
2	Throttle control
3	Lower handle
4	Grass collector
5	Start handle
6	Rear hatch
7	Air filter
8	Petrol intake
9	Height adjust grip
10	Clutch control lever
11	Blade brake lever

(D) Übersicht

Oberer Holm
Gashebel
Unterer Holm
Grasfangkorb
Startergriff
Auswurfklappe
Luftfilter
Benzineinfüllung
Höhenverstellung.
Radantrieb
Motorbremsbügel

(F) Descriptif

Guidon, partie supérieure
Sélecteur de régime
Guidon, partie inférieure
Sac de ramassage
Démarrreur
Trappe arrière
Filtre à air
Réservoir à essence
Réglage hauteur de coupe
Levier d'embrayage
Levier du frein moteur

(NL) Overzicht

Boven-duwhoom
Gasregeling
Beneden-duwboom
Grasvanger
Startgreep
Achterklep
Luchtfilter
Benzine bijvullen
Hoogtereg.greep
Koppelingsbeugel
Motorrembeugel

(E) Sumario

1	Guía, parte superior
2	Regulación de la velocidad
3	Guía, parte inferior
4	Colector de hierba
5	Palanca de arranque
6	Tapa posterior
7	Filtro de aire
8	Relleno de gasolina
9	Puño de regulación de altura
10	Embraque
11	Freno del motor

(I) Sommario

Impugnatura superiore
Regolatore di velocità
Impugnatura inferiore
Raccogliherba
Leva di avviamento
Coperchio posteriore
Filtro aria
Rifornimento benzina
Regolatore dell'altezza
Leva della frizione
Leva del freno motore

(P) Quadro

Guidão, parte superior
Regulador de aceleração
Guidão, parte inferior
Coletor de grama
Cabo de partida
Alçapão traseiro
Filtro de ar
Enchimento de gasolina
Cabc de regulação da altura
Arco da embreagem
Arco do freio do motor

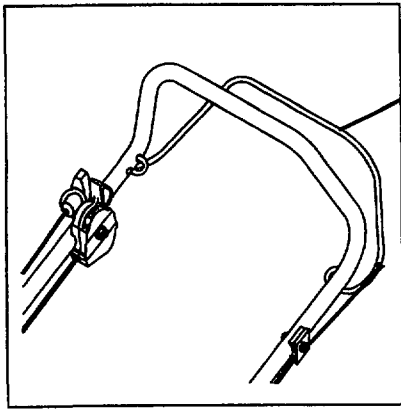

Royal 47

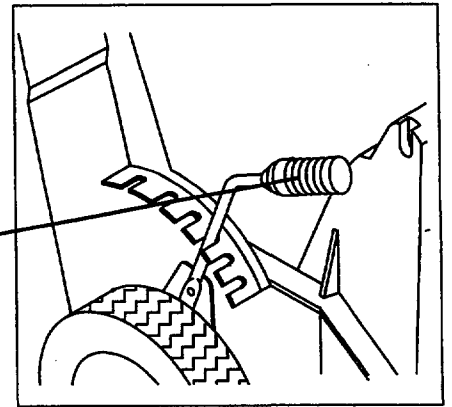

Royal 47
Royal 47 S
Royal 47 SE

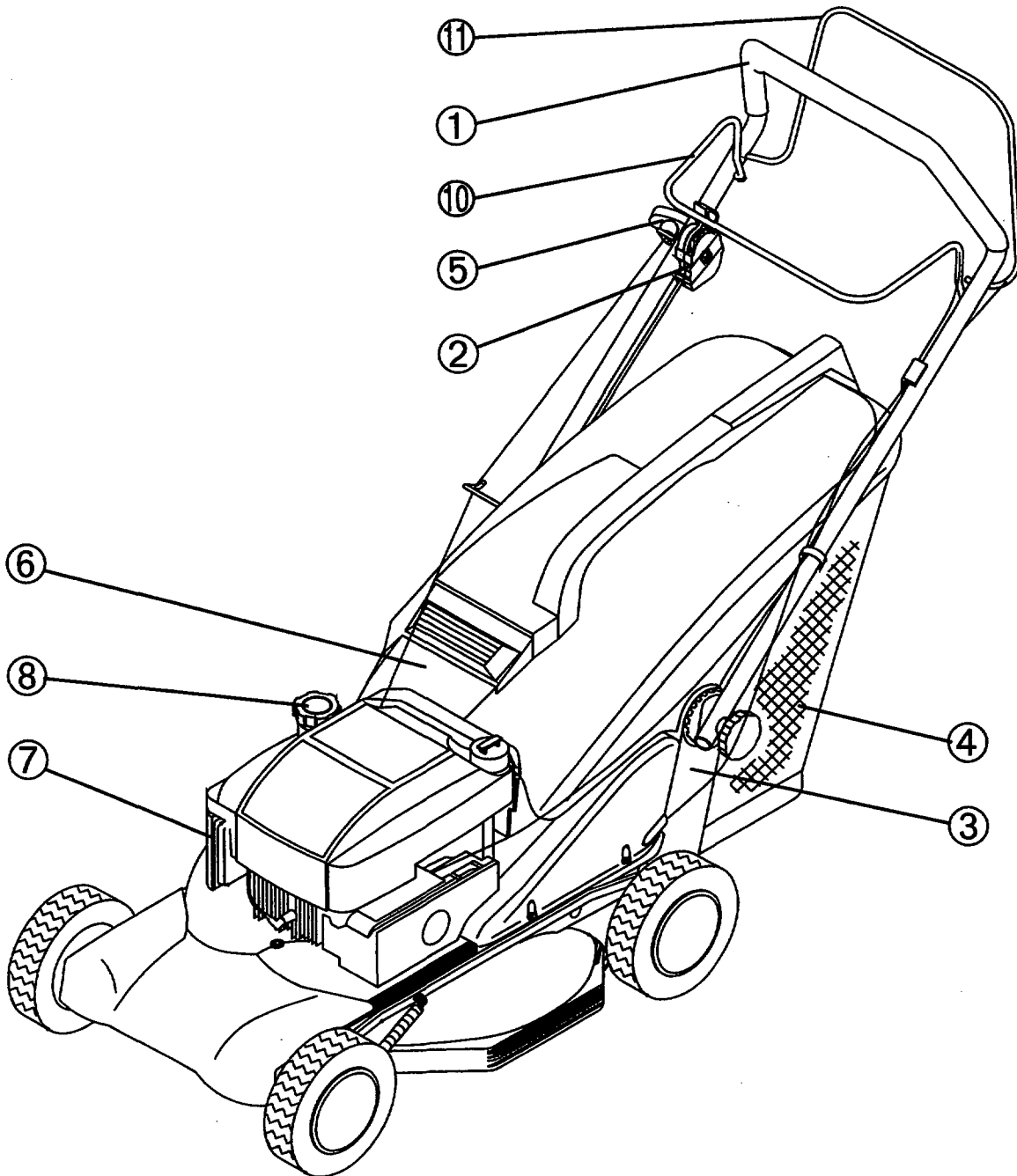

S Användning av klipparen

(1) MONTERING

För upp handtaget försiktigt. Undvik skador på vajer/kabel. Fäst låsmuttrarna. Kontrollera gasreglagets rörelse.

(2) Montera startsnörets guidebygel nederst på handtagets högra sida. Montera muttern på undersidan och drag åt. Lägg startsnöret i guidebygeln.

(3) Montering av grässamlare

Lyft upp bakluckan. Placera grässamlaren över utkastaröppningen. Sänk grässamlaren mot det nedre handtaget. Fäll ned bakluckan över grässamlarfronten.

(4) TÖMNING AV GRÄSSAMLAREN

Sväng upp grässamlarens överdel och töm ut gräset. Se bilden.

(5) Oljepåfyllning

Fyll olja i motorn. Flaska med tillräcklig oljemängd medföljer klipparen. SAE 30, SAE 10-30 och SAE 10-40 kan användas.

(6) INSTÄLLNING

Ställ in önskad klipp höjd med spaken på klipparens högra sida.

(7) START OCH STOPP

Placera klipparen på plant underlag. Obs. ej på singel, grus el. likn. Fyll tanken med ren bensin, ej oljeblandad. Såväl blyfri och blyhaltig bensin kan användas. Fyll ej på bensin medan motorn är i gång. Eventuellt bensinspill spolas bort med vatten. Spola inte direkt på motorn. Montera tändkabeln.

Choke:

(8) Start av kall motor

Sätt gasreglaget i «choke» position.

(8) Start av varm motor

Sätt gasreglaget i «max» position.

Primer:

(9) Start av kall motor

Tryck in pumpblåsan ordentlig 3 gånger innan kall motorstart. (Om motorn stannat på grund av att bränsle tog slut, håll på nytt bränsle och tryck in pumpblåsan 3 gånger).

(9) Start av varm motor

OBS: Flödning behövs vanligtvis inte när en varm motor startas. Vid kall väderlek kan emellertid upprepad flödning behövas.

(10-11) Drag motorbromsbygeln helt mot det övre handtaget innan motorn startas. Motorbromsbygeln måste hållas i detta läge för att motorn ska gå. **Motorn stoppar inom 3 sekunder om motorbromsbygeln släpps.**

(12) Starta motorn genom att hastigt dra i starthandtaget. Ställ in önskat varvtal mellan «max» och «min».

(13-14) Första start R47SE

Batteriet måste laddas i 24 timmar innan

det börjar användas.

Startprocedur:

Dra 2-3 gånger i starthandtaget för att få fram bensin. Släpp starthandtaget och vrid om nyckeln i pilens riktning. För att förlänga livstiden på startmotor och batteri skall startmotorn ej vara i funktion mer än i perioder om fem sekunder med vilo-perioder på 10 sekunder före nästa försök.

(14) Start R47SE

Starta motorn genom att vrida nyckeln i pilens riktning. Ställ in önskat varvtal mellan «max» och «min».

(15) Körning R47S/SE

In- och urkoppling sker med kopplingsbygeln överst på handtaget. Släpps bygeln, stannar maskinen.

(10) Stopp av motor R47

Släpp motorbromsbygeln.

(11-15) Stopp av motor R47S/SE

Släpp först kopplingsbygeln. Släpp sedan motorbromsbygeln.

(16) ANVÄNDNING

Klipparen bör inte användas i terräng som lutar mer än 30°. Problem med motorns smörjning kan då uppstå.

(17) Innan klippningen påbörjas bör grenar, kvistar, stenar etc. avlägsnas från gräsmattan.

Undvik att kniven slår mot främmande föremål som stenar, rötter el likn, eftersom detta kan leda till att motoraxeln kröks.

(18) Om gräsmattan växer snabbt klipp 2 gånger i veckan. Klipp aldrig mer än 1/3 av gräsets längd. Detta gäller särskilt under torrperioder. Klipp först med stor klipp höjd. Kontrollera resultatet och sänk till önskad höjd. Om gräset är extra långt, kör sakta och klipp ev. två gånger.

(19) Om det uppstår stopp i utkastarkanalen, så gör följande: Stanna motorn. **Ta bort tändkabeln.** Ta av grässamlaren och rengör utkastarkanalen.

(20) UNDERHÅLL

Tag alltid bort tändkabeln före reparation, rengöring eller underhållsarbete. Efter 5 timmar, drag åt skruvar och muttrar. Kontrollera oljan. När klipparen läggs på sidan måste tändstiftet vara högsta punkt.

(21) Spola eller borsta bort allt gräs, löv etc. från klipparen.

(22) Regelbundet

Stanna motorn och skruva upp oljestickan. Nivån skall ligga mellan FULL och ADD. Obs. oljestickan måste vara helt nerskruvad för att visa korrekt oljenivå. Undvik att fylla för mycket olja.

(23) Årligen (efter säsongens slut)

Slipning och balansering av kniven. Lossa tändstiftkabeln. Skruva av kniven och lämna den till slipning och balansering på en serviceverkstad. Dra åt skruven ordentligt när Ni sätter fast

kniven igen. Åtdragningsmoment: 35-40 Nm.

(24) Byt olja varje säsong eller efter 25 timmar. Varmkör motorn, lossa tändkabeln, skruva av oljestickan, öppna bottenpluggen och låt oljan rinna ur. Skruva i pluggen och fyll på ny olja. SAE 30, SAE 10-30 och SAE 10-40 kan användas.

(25) Justera kopplingsvajern så att fjädern sträcks 7-10 mm.

Motorbromsvajern måste alltid vara justerad så att motorn stoppar inom 3 sekunder. **VIKTIGT!** För justering kontakta en auktoriserad återförsäljare eller serviceverkstad.

(26) Rengöring av luftfilter. Lossa skruven, ta av locket och ta ut filterinsatsen.

(27) Filtret är ett pappersfilter och kan därför inte rengöras i tex. bensin. Det skall bytas ut mot ett nytt. Är det endast lätt smutsat kan det rengöras med tryckluft.

(13) Förvaring av batteri R47SE

Batteriet måste kopplas ifrån och förvaras på ett torrt ställe. Lossa vingmuttrarna på ovansidan och dra upp batteriet. Frånkoppling sker som på bilden «Laddning av batteri». Obs. batteriet måste vara fullt laddat innan det förvaras.

(Laddtid: 24 timmar)

(13) Laddning av batteri R47SE

Batteriledningen kopplas ifrån och ansluts till ledningen från laddaren.

(28) Gräsfördelaren är extrautrustning.

ALLMÄNNA UPPLYSNINGAR

Transport

Tag bort tändkabeln. Lossa vajer/kabel från handtaget innan det försiktigt lägges ihop. Undvik skador på vajer/kabel. Töm bensintanken. Vid allmänna transportmedel måste såväl bensin som olja tömmas ur.

Service

Vid reservdelsbeställning, uppge klipparens produkt nr. Efter service, kontrollera alltid oljenivån.

N Bruk av klipperen

(1) MONTERING

Rett opp håndtaket forsiktig. Unngå skader på wire/kabel. Fest håndmutterne.

Kontroller bevegelsen på gassen.

(2) Monter snorstyreren nederst på høyre siden av håndtaket. Monter mutteren fra undersiden og trekk til. Legg startsnoren inn i snorstyreren

(3) Montering av gressamleren

Løft opp bakluken. Plasser gressamleren over utkasteråpningen. Senk gressamleren mot nedre håndtak. Legg bakluken ned over gressamleren.

(4) Tømming av gressamleren

Sving gressamlertoppen opp og tøm ut gresset. Se bildet.

(5) Oljepåfylling

Fyll olje på motoren. Flaske med nødvendig oljemengde følger klipperen. SAE 30, SAE 10-30 og SAE 10-40 kan benyttes.

(6) INNSTILLING

Still inn ønsket klippehøyde ved hjelp av spaken på klipperens høyre side.

(7) START OG STOPP

Plasser klipperen på plant underlag. Obs. ikke på singel, grus e.l. Fyll tanken med ren bensin, ikke oljeblandet. Både blyfri og blyholdig bensin kan benyttes. Fyll ikke bensin mens motoren går. Eventuelt søl av bensin spyles bort med vann. Spyl ikke direkte på motoren. Monter pluggledningen.

Choke:

(8) Start av kald motor

Sett gassreg. i «choke» posisjon.

(8) Start av varm motor

Sett gassreg. i «max» posisjon.

Primer:

(9) Start av kald motor

Trykk inn pumpeblæren ordentlig **3 ganger** innen start av kald motor. (Om motoren har stanset på grunn av bensinmangel, fyll på bensin og trykk inn pumpeblæren **3 ganger**).

(9) Start av varm motor

OBS: Priming er vanligvis ikke nødvendig når en skal starte varm motor. I kaldt vær kan det imidlertid være behov for gjentatt priming.

(10-11) Trekk motorbremsbøylen inntil øvre håndtak før motoren startes. Motorbremsbøylen må holdes i posisjon for at motoren skal holdes i gang. **Slippes motorbremsbøylen stopper motoren innen 3 sekunder.**

(12) Start motoren ved å dra raskt i starthåndtaket. Innstill ønsket turtall mellom «max» og «min».

(13-14) Den første start R47SE

Batteriet må lades i 24 timer innen det

tas i bruk.

Startprosedyre:

Trekk 2 – 3 ganger i starthåndtaket for å få fram bensin. Slipp starthåndtaket og vri om nøkkelen i pilens retning. For å forlenge levetiden på starter og batteri skal **ikke** starteren være i funksjon mer enn 5 sekunders perioder med hvileperioder på 10 sekunder før neste forsøk.

(14) Start R47SE

Start motoren ved å vri om nøkkelen i pilens retning. Innstill ønsket turtall mellom «max» og «min».

(15) Framdrift R47S/SE

Inn- og utkobling av framdriften skjer med koblingsbøylen øverst på håndtaket. Slippes bøylen, stopper maskinen automatisk.

(10) Stopp av motoren R47

Slipp motorbremsbøylen.

(11-15) Stopp av motoren R47S/SE

Først slippes koblingsbøylen, så slippes motorbremsbøylen.

(16) BRUK

Klipperen bør ikke brukes i terreng som heller mer enn 30°. Problemer med motorens smøring kan da oppstå.

(17) Før klippingen starter bør grener, leker, steiner osv. fjernes fra plenen. Unngå at kniven støter mot fremmedlegemer som stener, røtter o.l. da dette kan føre til at motorakselen krokes.

(18) Ved sterk vekst klipp 2 ganger pr. uke. Klipp aldri mer enn 1/3 av gressets lengde, spesielt i tørre perioder. Klipp første gang med stor klippehøyde. Kontroller resultatet og senk til ønsket høyde. Er gresset ekstra langt, kjør sakte, evt. klipp to ganger.

(19) Hvis utkasterkanalen tettes, gjør følgende: Stans motoren. **Ta av pluggledningen.** Ta av gressamleren og rengjør utkasterkanalen.

(20) VEDLIKEHOLD

Ta alltid av pluggledningen før reparasjon, regjering eller vedlikeholdsarbeide. Etter 5 timer, trekk til skruer og muttere. Sjekk oljen. Når klipperen tippes på siden må tennpluggen være høyeste punkt.

(21) Spyl eller børst bort alt gress, løv e.l. fra klipperen.

(22) Regelmessig

Stans motoren og skru peilepinnen opp. Nivået skal ligge mellom FULL og ADD. Obs. Peilepinnen må være helt nedskrudd for at riktig oljenivå skal vises. Unngå å fylle på for mye olje.

(23) Årlig (etter sesongslutt)

Sliping og balansering av kniven. Ta av pluggledningen. Skru av kniven og lever den til sliping og balansering på et serviceverksted. Trekk skruen ordentlig til ved montering. Tiltrekkingsmoment:

35–40 Nm.

(24) Bytt olje hver sesong eller etter 25 timer. Varmkjør motoren, ta av pluggledningen, skru ut peilepinnen, åpne bunnpluggen og la oljen renne ut. Skru i pluggen og fyll på ny olje. SAE 30, SAE 10-30 og 10-40 kan benyttes.

(25) Juster koblingswiren slik at fjæren strekker seg 7-10 mm.

Motorbremswiren må alltid være justert slik at motoren stopper innen 3 sekunder. **VIKTIG!** For justering kontakt autorisert servicestasjon.

(26) Rengjøring av luftfilter. Løsne skruen, ta av lokket og ta ut filterinnsatsen.

(27) Filteret er et papirfilter og kan derfor ikke rengjøres i f.eks. bensin. Det skal byttes ut mot et nytt. Er det lite skittent kan det blåses rent med trykkluft.

(13) Lagring av batteri R47SE

Batteriet må kobles fra og lagres på et tørt sted. Løsne vingmutterene på toppen og dra batteriet opp. Frakobling skjer som på bildet for «Lading av batteri». Obs. batteriet må være **toppladet** før lagring. **(Ladetid: 24 timer)**

(13) Lading av batteri R47SE

Batteriledningen kobles fra og plugges inn på ledningen fra laderen.

(28) Gressfordeleren er ekstrautstyr.

GENERELLE OPPLYSNINGER

Transport
 Ta av pluggledningen. Løs wire/kabel fra håndtaket før det forsiktig legges ned. Unngå skader på wire/kabel. Tøm bensintanken. Ved offentlig transport må både bensin og olje tømmes.

Service

Ved reservedelsbestilling, oppgi klipperens produktnr. Etter service, kontroller alltid oljenivået.

(DK) Anvendelse af klipperen

(1) MONTERING

Ret forsigtigt håndtaget op. Undgå skader på wire/kabel. Stram vingemøtrikkerne. Kontrollér at gashåndtaget kan bevæges.

(2) Montér kabelstyret nederst på højre side af håndtaget. Montér møtrikken fra undersiden og spænd den fast. Før startkablet ind i kabelstyret

(3) Montering af græssamlere

Løft baglugen op. Placer græssamlere over udkasteråbningen. Sænk græssamlere mod det nederste håndtag. Læg baglugen ned over græssamlerefronten.

(4) Tømning af græssamlere

Sving græssamlere top opad og tøm græsset ud. Se billedet.

(5) Oliepåfyldning

Fyld olie på motoren. Flaske med nødvendig oliemængde følger med klipperen. SAE 30, SAE 10-30 og SAE 10-40 kan anvendes.

(6) INDSTILLING

Stil ønskede klippehøjde med håndtaget på klipperens højre side.

(7) START OG STANDSNING

Placer klipperen på et plant underlag. Obs. ikke på ral, grus og lign. Fyld tanken med ren benzin, ikke olieblandet. Både blyfrit og blyholdigt benzin kan anvendes. Fyld ikke benzin på mens motoren går. Hvis der kommer benzin udenfor, spules dette af med vand. Spul ikke direkte på motoren. Montér tændkablet.

Choke:

(8) Start af kold motor

Stil gasregulatoren på «choke».

(8) Start af varm motor

Stil gasregulatoren på «max».

Primer:

(9) Start af kold motor

Tryk hårdt på tipperen 3 gange før den kolde motor startes.

(Hvis motoren er gået i stå på grund af bensinmangel, påfyldes benzin og tipperen aktiviseres 3 gange).

(9) Start af varm motor

OBS: Det er normalt ikke nødvendigt at tippe en varm motor, før den startes. I koldt vejr kan det dog være nødvendigt at bruge tipperen igen.

(10-11) Træk motorbremsebøjlen op i retning mod det øverste håndtag, før motoren startes. Motorbremsebøjlen skal forblive i denne position for at holde motoren i gang.

Slippes motorbremsebøjlen, standser motoren inden for 3 sekunder.

(12) Start motoren ved at trække i starthåndtaget med en hurtig bevægelse. Indstil ønsket omdrejningstal mellem «max» og «min».

(13-14) Den første start R47SE

Batteriet skal oplades i 24 timer, inden det tages i brug.

Startprocedure:

Træk 2-3 gange i starthåndtaget for at få benzin frem. Slip starthåndtaget og drej nøglen i pilens retning. For at forlænge levetiden for starter og batteri skal starteren ikke være i funktion i mere end 5 sekunder med en hvileperiode på 10 sekunder før næste forsøg.

(14) Start R47SE

Start motoren ved at dreje nøglen i pilens retning. Indstil ønsket omdrejningstal mellem «max» og «min.»

(15) Fremdrift R47S/SE

Ind- og udkobling af fremdriften sker med koblingsbøjlen øverst på håndtaget. Slippes bøjlen, stopper maskinen automatisk.

(10) Standse motoren R47

Slip motorbremsebøjlen.

(11-15) Standse motoren R47S/SE

Først slippes koblingsbøjlen, og derefter slippes motorbremsebøjlen.

(16) ANVENDELSE

For at undgå smøringsproblemer bør klipperen ikke anvendes i terræn der hælder mere end 30°.

(17) Inden klipningen påbegyndes, bør man fjerne grene, legetøj, sten o.s.v. fra plænen. Undgå at kniven støder mod fremmedlegemer såsom sten, rødder o.l., da dette kan medføre at motoraksel bøjes.

(18) Klip græsset 2 gange om ugen i den stærkeste vækstperiode. Klip aldrig mere end 1/3 af græslængden, især ikke i tørre perioder. Foretag den første klipning med plæneklipperen indstillet i en af de højeste positioner. Check resultatet, og sænk derefter klipperen ned i ønsket højde. Hvis græsset er ekstra langt, kør langsomt, evt. klip 2 gange.

(19) Hvis udkasterkanalen stopper til, gør følgende: Stands motoren. Fjern tændkablet fra tændrøret. Fjern græssamlere og rengør udkasterkanalen.

(20) EFTERSYN

Fjern altid tændkablet fra tændrøret før reparation, rengøring eller vedligeholdelsesarbejde. Efter 5 timers drift strammes alle skruer og møtrikker. Check olien. Når klipperen anbringes på siden skal tændrøret være højeste punkt.

(27) Spul eller børst klipperen ren for alt græs, løv o.l.

(28) Regelmæssigt

Stands motoren og check oliestanden i motoren. Den skal være mellem FULL og ADD. Obs. låget skal være skruet helt på for at give rigtig indikation af oliestanden på pinden. Undgå at fylde for meget olie på.

(23) Årligt eftersyn (efter endt sæson)

Slibning og afbalancering af kniven. Fjern tændkablet. Skru kniven af og indlevér den til slibning og afbalancering på et serviceværksted. Spænd skruen godt til ved montering. Tilspændingsmoment: 35-40 Nm.

(24) Skift olie hver sæson, eller efter 25 timers drift. Køb motoren varm, fjern tændkablet, fjern oliepinden, åbn bundproppen og lad olien løbe ud. Skru proppen til og fyld ny olie på. SAE 30, SAE 10-30 og SAE 10-40 kan anvendes.

(25) Foretag justering af koblingswiren således at fjederen strækker sig 7-10 mm.

Motorbremsekablet skal altid være justeret således at motoren standser inden 3 sekunder. VIGTIGT! Justering bør foretages af autoriseret serviceværksted.

(26) Rengøring af luftfilter. Skruen løses, dækslet fjernes og filteret tages ud.

(27) Filteret er et papirfilter, og kan derfor ikke rengøres i f.eks. benzin. Det må skiftes ud med et nyt. Hvis det ikke er særligt beskidt, kan det blæses rent med trykluft.

(13) Opbevaring af batteri R47SE

Batteriet skal afmonteres og opbevares på et tørt sted. Løsn møtrikkerne på toppen og træk batteriet op. Frakobling sker som vist på billedet for «Opladning af batteri». Obs! Batteriet skal være toladet før opbevaring. (Ladetid: 24 timer)

(13) Opladning af batteri R47SE

Batteriledningen kobles fra og forbindes med ledningen fra opladeren.

(28) Græsfordeleren er ekstraudstyr.

GENERELLE OPLYSNINGER.

Transport.

Fjern tændkablet fra tændrøret. Løsn wiren/kablet fra håndtaget og læg det forsigtigt ned. Undgå skader på wire/kabel. Tøm benzintanken. Ved transport med offentlige befordringsmidler skal både olie- og benzintanken tømmes.

Service

Ved bestilling af reservedele skal klipperens produkt nr. opgives. Kontrollér altid oliestanden efter servicetilsyn.

SF Leikkurin käyttö

(1) KOKOAMINEN

Oikaise kädensija varovaisesti. Älä vahingoita vaijeria/kaapelia. Kiinnitä käsimutterit. Tarkista kaasukahvan liikkuminen.

(2) Asenna vaijerin ohjain kädensijan alaosaan oikealle puolelle. Kiinnitä ohjain mutterilla kädensijan alapuolelta. Asenna käynnistysvaijeri ohjaimeen.

(3) Ruohonkokoajan kokoaminen. Nosta takaluukku. Sijoita ruohonkokoaja poistoaukon päälle. Laske ruohonkokoaja alakahvaa kohti. Aseta takaluukku ruohonkerääjäkorin päälle.

(4) Ruohonkokoajan tyhjentäminen. Nosta ruohonkokoajan yläosa ylös ja tyhjennä kori ruohosta. Kts. kuva.

(5) Öljyntäyttö

Täytä öljyä moottoriin. Leikkurin mukana seuraa pullo jossa on tähän tarvittava öljymäärä. SAE 30, SAE 10-30 ja SAE 10-40 ovat sopivia öljyjä.

(6) SÄÄTÖ

Aseta toivottuun leikkuukorkeuteen leikkurin oikealla puolella olevan vivun avulla.

(7) KÄYNNISTYS JA PYSÄYTYS

Aseta leikkuri tasaiselle alustalle. Huom: ei sepeleille, soralle tms. Täytä tankki puhtaalla bensiinillä, ei öljysekoitteisella. Sekä lyijytöntä että lyijypitoista bensiiniä voidaan käyttää. Älä lisää bensiiniä moottorin käydessä. Mahdollinen ylitseläikkynyt bensiini suihkutetaan pois vedellä. Älä suihkuta suoraan moottoriin. Asenna tulpan johto paikalleen.

Choke:

(8) Moottorin käynnistys kylmänä. Aseta kaasunsäädin asentoon «choke».

(8) Moottorin käynnistys lämpimänä. Asettakaa kaasunsäädin asentoon «max».

Primer:(9) Moottorin käynnistys kylmänä

Paina ryypitintä 3 kertaa ennen kylmän moottorin käynnistämistä. (Mikäli moottori on pysähtynyt polttoaineen loppumisen takia, täytä tankkija paina ryypitintä 3 kertaa).

(9) Lämpimän moottorin käynnistäminen

HUOM: Ryypytystä ei normaalisti tarvita moottorin ollessa lämmin. Kylmällä säällä ryypytys kuitenkin saattaa olla välttämätöntä.

(10-11) Vedä moottorijarrun sankaa yläkahvaan saakka ennen moottorin käynnistämistä. Moottorijarrun sankaa on pidettävä tässä asennossa, jotta moottori pysyisi käynnissä. **Moottorijarrun sangan vapauttaminen pysäyttää moottorin 3 sekunnissa.**

(12) Käynnistä moottori vetämällä nopeasti käynnistyskahvasta. Asenna

toivottu kierros-luku «max» ja «min» kohtien välille.

(13-14) Ensikäynnistys R47SE

Akun on oltava latauksessa 24 tuntia ennen sen käyttöä.

Käynnistys:

Vedä käynnistimestä 2-3 kertaa saadaksesi bensiini sytytysjärjestelmään. Irrota otteesi käynnistimestä ja käännä avainta nuolen suuntaan. Pidentääksesi käynnistimen ja akun elinikää käynnistä korkeintaan viiden sekunnin jaksoissa ja pidä näiden välillä vähintään kymmenen sekunnin tauko.

(14) Käynnistys R47SE

Käynnistä moottori kiertämällä avainta nuolen suuntaan. Asenna toivottu kierros-luku «max» ja «min» kohtien välille.

(15) Ajo R47S/SE

Leikkuri kytketään päälle ja pois kytkinsangan yläosassa sijaitsevan kahvan avulla. Kun sankaa päästetään, koneen käynti pysähtyy automaattisesti.

(10) Moottorin pysäytys R47

Vapauta moottorijarrun sankaa.

(11-15) Moottorin pysäytys R47S/SE

Vapauta ensin kytkimen sankaa ja sen jälkeen moottorijarrun sankaa.

(16) KÄYTTÖ

Leikkuria ei tule käyttää maastossa jonka kaltevuuskulma on yli 30°. Tällöin ilmenee ongelmia moottorin voitelussa.

(17) Ennen leikkaamista poista nurmikolta oksat, leikkikalut, kivet jne. Varo, ettei terä osu piilossa oleviin esineisiin, kuten kiviin, juuriin yms., koska kampiakseli saattaa tällöin vääntyä.

(18) Ruohonkasvun ollessa voimakkaimmillaan ruoho on leikattava 2 kertaa viikossa. Älä koskaan leikkaa enempää kuin 1/3 ruohon pituudesta, etenkin kuivina kausina. Leikkaa ruoho pitkäksi ensimmäisellä kerralla. Tarkista tulos ja alenna leikkuukorkeutta toivotuksi. Mikäli ruoho on erityisen pitkä, aja ruohonleikkurilla hitaasti tai leikkaa ruoho kaksi kertaa.

(19) Jos poistokanava tukkeutuu menettele seuraavasti: Pysäytä moottori. Irrota tulpan johto. Irrota ruohonkokoaja ja puhdista poistokanava.

(20) KUNNOSSAPITO

Irrota aina tulpan johto ennen kuin ryhdyt korjaamaan, puhdistamaan tai muuten huoltamaan konetta. Kun konetta on käytetty 5 tuntia, ruuvit ja mutterit tulee kiristää. Tarkista öljy. Kun leikkuri käännetään kyljelleen tulee sytytystulpan olla ylimpänä.

(21) Huuhtelee tai harjaa pois kaikki ruoho, lehdet jne. leikkurilta.

(22) Säännöllisesti

Pysäytä moottori ja irrota mittatikku. Öljyn tulee olla kohtien FULL ja ADD välillä. Mittatikuun tulee olla ruuvattu

aivan alimpaan kohtaan, jotta se voi osoittaa öljyn oikean määrän.

(23) Vuosittain (joka kauden jälkeen)

Terän hionta ja tasapainoittaminen. Irrota tulpan johto. Ruuvaa terä irti ja toimita se huoltoverstaalle hiottavaksi ja tasapainoitettavaksi. Kiinnitä ruuvi kunnolla. Kiristysmomentti: 35-40 Nm.

(24) Vaihda öljy joka leikkuukautena tai 25 tunnin käytön jälkeen. Käytä moottori lämpimäksi, irrota tulpan johto, ruuvaa mittatikku irti, avaa pohjan tappi ja anna öljyn valua ulos. Kiinnitä tappi uudelleen ja lisää uutta öljyä. SAE 30, SAE 10-30 ja SAE 10-40 voidaan käyttää.

(25) Säädä kytkinvaijeri niin, että jousi venyy noin 7-10 mm.

Moottorijarrun vaijerin on aina oltava säädetty siten, että moottori pysähtyy 3 sekunnissa. HUOM! Anna säätö valtuutetun huoltoliikkeen tehtäväksi.

(26) Ilmansuodattimen puhdistus. Irrota ruuvi, poista kansi ja ota suodatinkotelo ulos.

(27) Suodatin on paperisuodatin, eikä sitä sen tähden voi puhdistaa esim. bensiinillä. Se on vaihdettava uuteen. Jos se on vain hieman likainen, se voidaan puhdistaa puhaltamalla paineilmaalla.

(13) Patterin varastointi R47SE Patteri tulee irrottaa ja varastoida kuivassa paikassa. Irrota patterin päällä olevat siipimutterit ja vedä se ylös. Patterin irrottaminen tapahtuu kuvan «Patterin lataus» osoittamalla tavalla. Huom. patterin tulee olla täydessä latauksessa ennen kuin se varastoidaan. (Latausaika: 24 tuntia)

(13) Patterin lataus R47SE

Kennoston johto irrotetaan ja kiinnitetään lataajan johtoon.

(28) Ruohonlevittäjä, lisätarvike.

YLEISTÄ

Kuljetus

Irrota sytytystulpan johto. Irrota vaijeri/kaapeli kädensijasta ennen sen huolellista kokoonlaittamista. Älä vahingoita vaijeria/kaapelia. Tyhjennä bensiinitankki. Yleisiä kulkuneuvoja käytettäessä on sekä bensiini että öljy poistettava.

Huolto

Varaosia tilatessanne ilmoittakaa leikkurin tuotenumero. Huollon jälkeen tarkistakaa aina öljyn määrä.

(1) ASSEMBLY

Unfold the handle with care. Avoid damaging the cables. Tighten the wing nuts.

Check movement of throttle control.

(2) Mount the rope guide on the handle's lower right side. Screw the nut on from below and tighten. Run the starting rope through the guide.

(3) Assembly of grass collector

Raise the safety flap. Place the grass collector over the ejection chute. Lower the grass collector until it is supported by the lower handle sections and place the safety flap over the front section of the collector.

(4) Emptying the grass collector

Swing open collector top and remove grass. See illustration.

(5) Filling with oil

Fill the engine with oil. A bottle of the correct amount of oil is included with the mower. SAE 30, SAE 10-30 or SAE 10-40 can be used.

(6) ADJUSTING THE CUTTING HEIGHT

Adjust to the desired cutting height by means of the lever on the right side of the mower.

(7) STARTING AND STOPPING

Place the mower on a flat surface free from gravel, etc. Fill the tank with petrol. Either leaded or unleaded petrol can be used. Do not fill with petrol while the engine is running. Any petrol spillage should be hosed off with water. Take care that water does not enter the engine. Connect the spark plug lead.

Choke:

(8) Starting the cold engine

Set the throttle to the «choke» position.

(8) Starting the warm engine

Set the throttle to the «max» position.

Primer:

(9) Starting the cold engine

Push primer bulb firmly 3 times before starting cold engine. (Also, if engine stopped because it ran out of fuel, refuel engine and push primer 3 times).

(9) Starting the warm engine

NOTE: Priming is usually unnecessary when restarting a warm engine. However, cool weather may require priming to be repeated.

(10-11) Pull the blade brake lever all the way to the upper handle before you start the engine. The lever is to be held in position for keeping the engine running. **Releasing the blade brake lever will stop the engine within 3 seconds.**

(12) Start the engine by pulling the starting handle firmly upwards. Adjust the throttle to the desired engine speed between the «max» and «min» settings.

(13-14) Starting first time R47SE

The battery must be charged for 24 hours before use.

Start procedure:

Pull 2 - 3 times on the starter handle to

supply petrol to the engine. Release the starter handle and turn the key in the direction of the arrow. You will prolong the life of both battery and starter if you ensure that the starter is **not** engaged for more than 5 seconds at a time followed by a pause of 10 seconds before you make a fresh attempt to start the machine.

(14) Starting R47SE

Start the engine by turning the key in the direction of the arrow. Adjust the engine speed to the desired setting between «max» and «min».

(15) Running R47S/SE

Forward drive is engaged and disengaged with the clutch control lever at the top of the handle. Releasing it stops the forward drive automatically.

(10) Stopping the engine R47

Release the blade brake lever.

(11-15) Stopping the engine R47S/SE

First release the clutch control lever. Then release the blade brake.

(16) OPERATION

Due to engine lubrication limitations, the mower should not be used on slopes in steeper than 30°.

(17) Before mowing, objects such as twigs, toys and stones should be removed from the lawn.

Avoid running the blade over objects such as stones, roots, etc., as it may cause engine damage.

(18) Mow the lawn twice weekly during the periods of most active growth. Never cut more than 1/3 of the length of the grass, especially during dry periods. Mow with a high cutting height setting the first time. Examine the result and lower the mower to the desired setting. Mow slowly or mow the grass twice if it is very long.

(19) Proceed as follows if the ejection chute becomes clogged: **Remove the spark plug lead.** Remove the grass collector and clean the ejection chute.

(20) MAINTENANCE

Always remove the spark plug lead before repair, cleaning or maintenance. All nuts, bolts and screws should be checked for tightness after 5 running hours. Check the oil. Push the handle down no farther than ground level when tilting the mower for cleaning purposes. This will avoid oil and fuel spillage.

(21) Hose down or brush off all grass, leaves, etc., from the mower.

(22) Regularly

Stop the engine and unscrew the dipstick. The level should be between FULL and ADD. Note: the dipstick must be screwed all the way down in order to indicate the correct oil level. Avoid filling with too much oil.

(23) Annually (At end of season)

Sharpening and balancing the cutter blade. **Remove the spark plug lead.** Remove the cutter blade and take it to a service workshop for sharpening and balancing. When reassembling the blade ensure that the retaining washer is flat and not dished and tighten the bolt to a torque of 26-29 ft/lbs.

(24) Change the oil after each season or after 25 hours. Run the engine until warm. **Remove the spark plug lead.** Remove the dipstick, open the drain plug underneath the mower and let the oil run out. Refit the plug and fill with new oil. SAE 30, SAE 10-30 and SAE 10-40 may be used.

(25) Adjust the clutch cable so that the spring stretches 7-10 mm when the clutch lever is pulled completely back.

The engine brake cable should always be adjusted to stop the engine within 3 sec. **CAUTION!** For adjustment contact your authorized service dealer.

(26) Loosen screw, remove cover and take out the air filter.

(27) The filter is made of paper and cannot be cleaned with petrol or solvents. It should be replaced with a new filter. If it is only a little dirty it can be cleaned with compressed air.

(13) Battery storage R47SE

The battery must be disconnected and stored in a dry place. Loosen the wing nuts on the top and lift up the battery. The battery is disconnected as in the illustration for «Charging the battery». Note! The battery must be **fully charged** before storage. **(Recharging time: 24 hours)**

(13) Charging the battery R47SE

The battery must be disconnected and plugged into the cable from the battery charger.

(28) Rear discharge deflector is optional.

GENERAL INFORMATION

Transport

Remove the spark plug lead. Loosen the cables from the handle before carefully folding it. Avoid damaging the cables. Empty the petrol tank. The machine must be drained of oil and fuel when moving it by public transport.

Service

When ordering spare parts, always quote the mower's product No. Always check oil level after service.

D Gebrauch des Rasenmähers

(1) ZUSAMMENBAU

Den oberen Holm vorsichtig aufrichten. Seilzüge dabei nicht beschädigen. Griffmuttern festschrauben. Gashebel auf leichte Beweglichkeit überprüfen.

(2) Starterzug-Führung rechts unten am oberen Holm festschrauben. Mutter von unten aufschrauben und festziehen. Starterzug in die Führung legen.

(3) **Grasfangkorb zusammenbauen**
Auswurfklappe anheben. Grasfangkorb auf die Auswurföffnung setzen und absenken. Auswurfklappe auf den Grasfangkorb legen.

(4) **Grasfangkorb entleeren**
Grasfangkorb abnehmen, Oberteil hochklappen und Gras entleeren (siehe Abb.)

(5) **Öl einfüllen**
Ölmeßstab herauserschrauben und die vorgeschriebene Menge Öl (SAE 30, SAE 10-30 oder SAE 10-40) einfüllen (eine Flasche Öl liegt bei).

(6) **EINSTELLUNG**
Mit dem Verstellhebel am rechten Hinterrad die gewünschte Schnitthöhe einstellen.

(7) **START UND STOP**
Den Rasenmäher auf eine ebene Unterlage stellen (nicht auf Kies, Sand u.ä.). Bleifreies oder verbleites Benzin (kein Benzin-Öl-Gemisch!) in den Kraftstofftank füllen. Benzin nur bei abgestelltem Motor nachfüllen. Evtl. übergelaufenes Benzin mit Wasser abspülen (nicht direkt auf den Motor spritzen). Zündkabel aufstecken.

Choke:
(8) **Kaltstart**
Gashebel auf "«choke»" stellen.

(8) **Warmstart**
Gashebel auf «max» stellen.

Primer:
(9) **Start des kalten motor**
Vor dem Start eines kalten Motors Primer dreimal drücken. (Auch wenn der Motor wegen Kraftstoffmangels stehengeblieben ist, Kraftstoff nachfüllen und Primer dreimal drücken.)

(9) **Start des warmes motors**
HINWES: Beim start eines warmen Motors ist Vorpumpen normalerweise unnötig. Bei kaltem Wetter kann allerdings wiederholtes Vorpumpen notwendig sein.

(10-11) Motorbremsbügel zum Griff ziehen und beim Anlassen und Mähen am Griff festhalten.
Bei Loslassen des Motorbrems- bügels stoppt der Motor innerhalb von 3 Sekunden.

(12) Zum Anlassen des Motors Starterzug mit dem Starterhandgriff zügig herausziehen. Gewünschte Drehzahl einstellen (zwischen «max» und «min»).

(13-14) **Erstes Anlassen R47SE**
Die Batterie muss 24 stunden vor Gebrauch aufgeladen werden. So gehen Sie beim Anlassen vor: Ziehen Sie zwei – bis dreimal an der

Startschnur, um Benzin zuzuführen. Dann die Startschnur loslassen und den Schlüssel in Pfeilrichtung drehen. Um die Lebensdauer des Anlassers und der Batterie zu verlängern, sollte der Anlasser nicht länger als je 5 Sekunden in funktion sein. Bedarf es eines neuen Versuchs, sollten jeweils 10 Sekunden Wartezeit eingeschaltet werden.

(14)**Anlassen R47SE**
Starten Sie den Motor, indem Sie den Schlüssel in Pfeilrichtung drehen. Stellen Sie die gewünschte Umdrehungszahl zwischen «min» und «max» ein.

(15)**Betrieb R47S/SE**
Das Ein- und Ausschalten des Radantriebes geschieht mit Hilfe des Kupplungsbügels am oberen Handgriff. Wird der Bügel losgelassen, stoppt der Rasenmäher automatisch.

(10) **Motor abstellen R47**
Motorbremsbügel loslassen.

(11-15) **Motor abstellen R47S/SE**
Erst Kupplungsbügel und dann Motorbremsbügel loslassen.

(16) **GEBRAUCH**
Rasenmäher nur auf Flächen einsetzen, die nicht mehr als 30° geneigt sind. Sonst wird der Motor unter Umständen unzureichend geschmiert.

(17) Vor Anlassen des Rasenmähers sind Zweige, Spielzeug, Steine usw. vom Rasen zu entfernen. Wenn das Messer mit Fremdkörpern (auch Wurzeln) in Berührung kommt, kann sich die Motorwelle verbiegen.

(18) Bei starkem Nachwachsen des Grases zweimal wöchentlich mähen. Jeweils nicht mehr als 1/3 der Graslänge mähen, besonders bei Trockenheit. Beim ersten Mal mit großer Schnitthöhe arbeiten. Schnitthöhe dann gegebenenfalls verringern. Ist das Gras besonders lang, langsam mähen (ggf. zweimal mähen).

(19) Bei verstopftem Auswurf wie folgt vorgehen: Motor abstellen, **Zündkabel abziehen**, Grasfangkorb abnehmen und Gras aus dem Auswurfkanal entfernen.

(20) **WARTUNG**
Vor jeder Reparatur, Reinigung oder Wartung **Zündkabel abziehen**. Nach den ersten 5 Betriebsstunden alle Schrauben und Muttern nachziehen und Ölstand prüfen. Wird der Rasenmäher gekippt, muß die Zündkerze sich immer an der höchsten Stelle befinden.

(21) Nach dem Mähen Gras, Laub usw. vom Rasenmäher abspülen oder abbürsten.

(22) **Ölstand regelmäßig prüfen**
Motor abstellen und Ölmeßstab herauserschrauben. Ölstand muß zwischen FULL und ADD liegen. **WICHTIG!** Ölmeßstab zur Prüfung des Ölstandes stets ganz einschrauben. Überfüllung vermeiden.

(23) **Jedes Jahr (nach Saisonende)**
Messer schleifen und auswuchten: **Zündkabel abziehen**. Messer abschrauben und zum Schleifen und Auswuchten in eine Service-Werkstatt bringen. Beim Aufsetzen des neu

geschliffenen Messers Schraube fest anziehen (Drehmoment 35-40 Nm).

(24) Einmal im Jahr bzw. spätestens nach 25 Betriebsstunden das Öl wechseln. Motor warmlaufen lassen und abstellen, **Zündkabel abziehen**, Ölmeßstab und Ölablaßschraube herauserschrauben und das Öl ablaufen lassen. Ölablaßschraube wieder einschrauben und Öl einfüllen (SAE 30, SAE 10-30 oder SAE 10-40).

(25) Kupplungszug so einstellen, daß die Feder 7 - 10 mm gedehnt wird, wenn der Kupplungsbügel am Griff festgehalten wird.

Der Motorbremszug muß immer so eingestellt sein, daß der Motor innerhalb von 3 Sekunden nach Loslassen des Sicherheitsbügels stoppt. **WICHTIG!** Die Einstellung ist Werkstattarbeit.

(26) Zum Reinigen des Luftfilters Schraube lösen, Deckel abnehmen und den Papiereinsatz herausnehmen.

(27) Der Papiereinsatz kann nicht mit Benzin o.ä. gereinigt werden. Verschmutzten Einsatz erneuern (bei leichter Verschmutzung evtl. mit Druckluft reinigen).

(13)**Lagern der Batterie 147cde**
Die Batterie muss ausgebaut und an einem trockenen Ort gelagert werden. Lösen Sie die Flügelmuttern an der Oberseite und ziehen Sie die Batterie heraus. Das Auskoppeln geschieht wie auf dem Bild, das «das Laden der Batterie» darstellt. Beachte! Die Batterie muss vor dem Lagern voll aufgeladen sein. **(Ladenzeit: 24 stunden)**

(13)**Laden der Batterie 147cde**
Die Batteriekabel werden herausgezogen und in die Kabel vom Lader gesteckt.

(28) Ein Auswurf-Aufsatz ist als Zubehör erhältlich.

ALLGEMEINE HINWEISE

Transport
Vor jedem Transport Zündkabel abziehen. Seilzüge vom oberen Holm abnehmen und den Holm vorsichtig umlegen. Seilzüge dabei nicht beschädigen. Benzintank entleeren. Bei Transport mit öffentlichen Verkehrsmitteln muß außerdem das Öl abgelassen werden.

Service
Bei Ersatzteilbestellung ist die Typenbezeichnung des Rasenmähers anzugeben. Nach jeder Wartung, Reparatur u.ä. ist der Ölstand zu überprüfen.

F Utilisation de la tondeuse

(1) ASSEMBLAGE

Redresser le guidon avec précaution. Éviter d'endommager les câbles. Serrer les écrous. Contrôler la mobilité du sélecteur de régime.

(2) Fixer le guide-câble au bas du guidon à l'aide de l'écrou correspondant. Glisser le câble de démarrage dans la pièce de guidage.

(3) Montage du sac de ramassage

Soulever la trappe arrière. Placer le sac de ramassage devant le canal d'évacuation. Abaisser le sac de ramassage vers la partie inférieure du guidon. Rabattre la trappe sur le devant du sac.

(4) Vidage du sac de ramassage

Retirer le sac de la tondeuse. Soulever le haut du sac de ramassage et vider l'herbe (voir figure 10).

(5) Remplissage d'huile

Remplir le réservoir d'huile à l'aide du flacon livré avec la tondeuse, contenant la quantité d'huile nécessaire. Huiles recommandées : SAE 30, SAE 10-30 et SAE 10-40.

(6) Hauteur de coupe

Régler la hauteur de coupe désirée à l'aide du levier situé sur le côté droit de la tondeuse.

(7) MISE EN MARCHÉ ET ARRÊT

Placer la tondeuse sur une surface plane (pas sur du gravier!). Remplir le réservoir d'essence pure, pas de mélange huile-essence. Utiliser de l'essence avec ou sans plomb. Ne pas faire le plein pendant que le moteur est en marche. Rincer au jet d'eau l'essence éventuellement renversée, en évitant d'en épandre sur le moteur. Brancher le câble d'allumage.

Choke:

(8) Mise en marche du moteur froid

Placer la manette des gaz sur la position «choke».

(8) Mise en marche du moteur chaud

Placer la manette des gaz sur la position «max».

Primer:

(9) Mise en marche du moteur froid

Pressez fermement la poire d'amorçage 3 fois avant de démarrer le moteur à froid. (De même, lorsque le moteur est tombé en panne d'essence, faites le plein de carburant et pressez la poire d'amorçage 3 fois.)

(9) Mise en marche du moteur chaud

NOTE: En général, il n'est pas nécessaire d'amorcer pour redémarrer un moteur chaud. En revanche, par temps froid, il peut s'avérer nécessaire de répéter l'amorçage.

(10-11) Amener le levier de freinage contre le guidon avant de mettre le moteur en marche. Le levier doit être maintenu dans cette position pour que le moteur fonctionne. Lorsque le levier est relâché, le moteur s'arrête dans les trois secondes.

(12) Lancer le moteur en tirant rapidement la poignée du démarreur. Positionner le sélecteur de régime entre «max» et «min»,

en fonction de la vitesse souhaitée.

(13-14) Premier démarrage R47SE

Il faut charger la batterie pendant 24 heures avant la mise en service.

Procédure de démarrage:

Tirez 2 ou 3 fois sur la poignée de démarrage pour amorcer l'essence. Lâchez la poignée de démarrage et tournez la clé dans le sens de la flèche. Pour prolonger la durée d'existence du démarreur et de la batterie il ne faut pas que le démarreur fonctionne pendant des périodes de plus de 5 secondes avec des pauses de 10 secondes entre chaque nouvelle tentative.

(14) Démarrage R47SE

Pour mettre le moteur en marche, tourner la clé dans le sens de la flèche. Régler sur le régime désiré entre «min» et «max».

(15) Fonctionnement R47S/SE

La mise en fonction et l'arrêt se font grâce au guidon d'embrayage fixé à la partie supérieure du mancheron. Si on lâche le guidon, la tondeuse s'arrête automatiquement.

(10) Arrêt du moteur R47

Relâcher le levier de freinage.

(11-15) Arrêt du moteur R47S/SE

Relâcher le levier d'embrayage, puis le levier de freinage.

(16) UTILISATION

La tondeuse ne doit pas être utilisée sur un terrain dont la pente dépasse 30° ; des problèmes de graissage du moteur pourraient survenir.

(17) Avant de commencer à tondre, débarrasser la pelouse des branches, pierres, jouets etc. qui pourraient s'y trouver. Veiller à ce que la lame ne rencontre pas de corps étrangers, tels que pierres, racines, etc., ce qui risquerait de fausser l'axe du moteur.

(18) Dans le cas d'une pelouse à croissance rapide, tondre deux fois par semaine. Ne jamais couper plus du tiers de la hauteur de l'herbe, en particulier durant des périodes de sécheresse. Commencer par tondre à la hauteur maximale, vérifier le résultat puis abaisser à la hauteur souhaitée. Si l'herbe est très haute, tondre lentement, à deux reprises si nécessaire.

(19) Si le canal d'évacuation se bouche, procéder comme suit : débrancher le câble d'allumage, enlever le sac de ramassage, et nettoyer le canal d'évacuation.

(20) ENTRETIEN

Toujours débrancher la bougie avant toute réparation et toute opération de nettoyage ou d'entretien. Après cinq heures d'utilisation, reserrer vis et écrous. Vérifier l'huile. S'il est nécessaire d'incliner la tondeuse, l'incliner vers l'arrière de sorte que la bougie soit plus haut placée que le reste du moteur.

(21) Débarasser la tondeuse de tous restes d'herbe, feuillage etc. en la rinçant ou en la brossant.

(22) Entretien régulier

Arrêter le moteur et vérifier la jauge à huile. Le niveau doit être situé entre les

marques "FULL" (plein) et "ADD" (ajouter). Attention ! Pour obtenir une mesure correcte, veiller à ce que la jauge soit vissée à fond.

(23) Entretien annuel, en fin de saison
Aiguillage et équilibrage de la lame : débrancher le câble d'allumage, dévisser la lame et la donner à aiguiser à un atelier agréé. Veiller à bien serrer l'écrou au remontage. Moment de serrage : 35 à 40 Nm.

(24) Changer l'huile chaque année ou toutes les 25 heures d'utilisation. Chauffer le moteur, débrancher l'allumage, retirer la jauge, ouvrir le bouchon de vidange et laisser l'huile s'écouler. Revisser le bouchon de vidange et faire le plein d'huile. Huiles recommandées : SAE 30, SAE 10-30 et SAE 10-40.

(25) Régler le câble d'embrayage de sorte que le ressort s'étire de 7 à 10 mm.

Le câble de freinage doit toujours être réglé de sorte que le moteur s'arrête en trois secondes. IMPORTANT ! Ce réglage doit être effectué par un atelier agréé.

(26) Nettoyage du filtre à air. Déserrer la vis, enlever le couvercle et retirer le filtre.

(27) Le filtre est en papier et ne peut donc être nettoyé à l'essence par exemple. Le remplacer par un filtre neuf. S'il n'est que légèrement sale, le nettoyer à l'air comprimé.

(13) Stockage de la batterie R47SE

Il faut que la batterie soit débranchée et stockée dans un endroit bien sec. Desserrer l'écrou à ailette placée sur le dessus et tirer vers le haut. Le débranchement se fait comme le montre l'image «Chargement de la batterie». Attention! Il faut que la batterie soit chargée à fond avant d'être stockée. (Le temps recharge: 24heures)

(13) Chargement de la batterie R47SE

Débrancher les fils conducteurs de la batterie et raccorder au cordon du chargeur.

(28) Défecteur en option.

INFORMATIONS GÉNÉRALES

Transport

Débrancher le câble d'allumage.

Détacher avec précaution les câbles afin d'éviter de les endommager. Vider le réservoir à essence. Si la tondeuse doit être confiée à un transporteur public, vider également le réservoir d'huile avant l'expédition.

Révision

En cas de commande de pièces de rechange, indiquer le modèle et l'année de production de la tondeuse. Toujours vérifier le niveau d'huile après une révision.

NL Gebruik van de maaier

(1) **MONTEREN**

Klap de duwboom voorzichtig op. Voorkom beschadiging van de kabel. Draai de moeren vast. Controleer dat de gashendel te bewegen is.

(2) Monteer de starterkoordhouder onderaan de rechterzijde van de duwboom. Draai de moer van onderaf vast. Leg het starterkoord in de koordhouder.

(3) **Monteren van de grasvanger**

Til de achterklep op. Plaats de grasvanger over de grasuitgang. Laat de grasvanger naar de onderste duwboom zakken. Leg de achterklep over de voorkant van de grasvanger.

(4) **Het legen van de grasvanger**

Wip de bovenkant van de grasvanger omhoog en verwijder het gras. Zie de illustratie.

(5) **Bijvullen van olie**

Vul het carter met de bijgeleverde motorolie. U kunt de volgende oliesoorten gebruiken: SAE 30 of een multi-grade zoals bijv. 15-40 SAE.

(6) **HET INSTELLEN VAN DE MAAIHOOGTE**

Voor het instellen van de gewenste maaihoogte gebruikt u de hendel boven het rechter achterwiel.

(7) **HET STARTEN EN STOPPEN**

Zet de maaier op een vlakke ondergrond. Niet op grind o.i.d. Vul de benzinetank met zuivere benzine, **geen oliemengsel**. U kunt zowel loodvrije als loodhoudende benzine gebruiken.

Vul geen benzine bij terwijl de motor draait. Eventueel gemorste benzine met water wegspoelen. De motor niet rechtstreeks met water afspoelen. De bougiekabel aansluiten.

Choke:

(8) **Het starten van een koude motor**
De gashendel op «choke» zetten.

(8) **Het starten van een warme motor**
De gashendel op «max» zetten.

Primer:

(9) **Starten met koude motor**
Druk de membraanpomp 3 maal stevig in voordat u de koude motor start. (Ook als de motor is gestopt door brandstoftekort, bijvullen en de membraanpomp 3 maal indrukken.)

(9) **Starten met warme motor**

LET OP: Voorpompen is normaal gesproken niet nodig bij het herstarten van een warme motor. Alleen bij koud weer kan opnieuw voorpompen noodzakelijk zijn.

(10-11) Trek de motorrembeugel omhoog tot de bovenste duwboom, voordat u de motor start. U dient de motorrembeugel in deze positie vast te houden zolang de motor draait.

Als u de motorrembeugel loslaat, slaat de motor binnen 3 sek. af.

(12) Geef een flink ruk aan het starterkoord. Zodra de motor start, de

gashendel instellen tussen «max» en «min».

(13-14) **De eerste start R47SE**

De accu dient 24 uren opgeladen te zijn alvorens gebruikt te kunnen worden.

Startprocedure:

Trek de startgreep 2 á 3 keer aan om benzine voor het starten vrij te maken. Laat de startgreep los en draai de sleutel in de richting van de pijl. Om de levensduur van starter en accu te verlengen dient de starter niet langer dan 5 seconden achtereen en met een pauze van 10 seconden tussen elke poging gebruikt te worden.

(14) **Starten R47SE**

Start de motor door de sleutel in de richting van de pijl te draaien. Regel het gewenste toerental tussen «max» en «min».

(15) **Het in beweging brengen R47S/SE**

De aandrijving van de wielen gebeurt d.m.v. de koppelingshendel aan de stuurboom. Indien de koppelingshendel wordt losgelaten stopt de aandrijving.

(10) **Het stoppen van de motor R47**

Laat de motorrembeugel los.

(11-15) **Het stoppen van de motor R47S/SE**

Laat eerst de koppelingsbeugel los en vervolgens de motorrembeugel.

(16) **GEBRUIK**

De grasmaaier niet gebruiken op hellingen of taluds met een hoek groter dan 30°. Anders kunnen er problemen ontstaan met de smering van de motor.

(17) Voordat u gaat maaien, stenen, takken, speelgoed etc. verwijderen van het gazon.

Voorom dat het snijblad tegen stenen, wortels e. d. stoot, daar dit kan leiden tot verbuiging van de aandrijfjas.

(18) In de hevigste groeiperiode tweemaal per week maaien. Nooit meer dan 1/3 van de totale graslengte maaien, vooral niet in droge periodes. Maai de eerste keer weinig. Check het resultaat en stel vervolgens de gewenste hoogte in. Als gras extra lang is, langzaam rijden en eventueel in twee keer maaien.

(19) Als de grasuitgang verstopt is doet u het volgende. Stop de motor. Haal bougiekabel los. Haal de grasvanger los en maak de uitgang schoon.

(20) **ONDERHOUD**

Voordat u begint met schoonmaken, reparaties of afstellen, **altijd eerst de bougiekabel losmaken**. Bouten en moeren controleren na vijf draaiuren. Oliepeil controleren en zonodig bijvullen. Als de maaier op de zijkant wordt gelegd, zorg dan dat de **bougie boven** ligt.

(21) Al het gras, gebladerte e.d. van de maaier afspoelen of afborstelen.

(22) **Regelmatig**

Kontroleer het oliepeil bij voorkeur bij een koude motor. Het niveau moet tussen «FULL» en «ADD» staan. Nooit beneden de «add» maar ook nooit boven «full». N.B. De peilstok moet geheel ingedraaid worden voor de juiste meting. Niet teveel olie bijvullen.

(23) **Jaarlijks (na einde van het seizoen)**

Slijpen en balanceren van het maaiemes. **De bougiekabel losmaken.** Schroef het mes er af en breng het naar de werkplaats voor slijpen en balanceren. Bij het weer aanbrengen de schroef goed vastdraaien. Aandraai moment: 35-40 Nm.

(24) Na 25 draaiuren, of tenminste éénmaal per jaar, moet de olie ververst worden. Laat de motor warm draaien. **De bougiekabel losmaken.** Haal de peilstok eruit, de bodemdop openen en de olie eruit laten lopen. Vang de afgewerkte olie op in een blik of kan en breng dit naar een plaats waar olie wordt verzameld. De dop dichtschroeven en nieuwe olie erin doen. Gebruik een oliesoort zoals SAE 30 of een multi-grade bijv. 15-40 SAE.

(25) De koppelingshendel zodanig afstellen dat de veer ongeveer 7-10 mm uitrekt als de koppelingshendel wordt ingetrokken.

De motorremkabel dient altijd zodanig afgesteld te zijn dat de motor binnen 3 sek. stopt. **LET OP!** Gebruik voor het afstellen een erkende dealer.

(26) Reinigen van het luchtfilter. Verwijder de bout en het deksel. Het filterelement eruit nemen.

(27) Het filterelement is van papier. Dit kan niet gereinigd worden in wasbenzine of petroleum, maar moet vervangen worden door een nieuw filterelement. Kleine verontreinigingen kunnen met perslucht worden schoongebazen.

(13) **Het opslaan van de accu R47SE**

De accu moet losgekoppeld worden en op een droge plaats bewaard worden. Maak de moeren bovenop los, en til de accu op. Het loskoppelen gebeurt volgens de illustratie voor «het laden van de accu». De accu moet **gehoel geladen** zijn voor opslag. (**Ladentijd: 24h**)

(13) **Het laden van de accu R47SE**

De leiding van de accu moet losgekoppeld worden en dient aangesloten te worden aan de leiding van de lader.

(28) De grasverdeler is los verkrijgbaar.

ALGEMENE INFORMATIE

Vervoer

De bougiekabel losmaken. Maak de kabel los van de duwboom voordat u deze voorzichtig inklapt. Voorkom beschadiging van de kabel. Ledig de benzinetank. Bij openbaar vervoer dienen zowel olie-als benzinetank geleegd te worden.

Service

Bij het bestellen van onderdelen altijd het modelnummer en het produktnummer opgeven. Controleer na een servicebeurt altijd het oliepeil.

E Uso del cortacésped

(1) MONTAJE

Extender la guía con cuidado, evitando dañar el cable. Apretar las ruedecillas. Comprobar el movimiento del regulador de velocidad.

(2) Montar la guía de la cuerda en la parte inferior derecha de la guía o asidero. Montar la tuerca desde abajo y apretarla. Colocar la cuerda de arranque en la guía de cuerda.

(3) Montaje del colector de hierba.

Levantar la tapa posterior. Colocar el colector de hierba sobre la boca de descarga. Desplazar el colector de hierba hacia la parte inferior de la guía. Colocar la tapa posterior sobre el colector de hierba.

(4) Vaciado del colector de hierba

Levantar la tapa del colector y vaciar la hierba. Ver la ilustración.

(5) Relleno de aceite

Rellenar el motor de aceite. Se adjunta una botella con la cantidad necesaria de aceite. Se puede utilizar SAE 30, SAE 10-30, y SAE 10-40.

(6) AJUSTE

Regular el grado de corte del cortacésped con la palanca situada en la parte derecha del aparato.

(7) PUESTA EN MARCHA Y PARADA

Colocar el cortacésped en una superficie llana, pero sin gravilla, guijarros, etc. Rellenar el tanque de gasolina pura, sin mezcla de aceite. Se puede usar gasolina con o sin plomo. Evitar echar gasolina con el motor en marcha. Limpiar las manchas de gasolina, en su caso, con agua. No dirigir el chorro de agua directamente al motor.

Conectar el cable de la bujía.

Choke:

(8) Arranque de motor frío

Colocar el regulador de velocidad en «choke»

(8) Arranque de motor caliente

Colocar el regulador de velocidad en «max».

Primer:

(9) Arranque de motor frío Apretar bien el cebador 3 veces antes de arrancar el motor frío (Si el motor ha parado debido a la falta de gasolina, rellenar de gasolina y apretar el cebador 3 veces.)

(9) Arranque de motor caliente

ATENCIÓN: Normalmente no hace falta cebar antes de arrancar el motor caliente. Sin embargo, si hace frío puede ser necesario cebar varias veces.

(10-11) Tirar del freno del motor hacia la parte superior de la guía antes de poner en marcha el motor. El freno del motor debe mantenerse en esta posición para que el motor siga en marcha. Si se suelta el freno del motor, éste se para en tres segundos.

(12) Poner en marcha el motor tirando rápidamente de la cuerda de arranque. Regular la velocidad del motor entre «max» y «min».

(13-14) El primer arranque R47se

Carga de batería durante 24 horas antes del uso. Procedimiento de arranque: Tirar 2 ó 3 veces de la palanca de arranque para alimentar. Soltarla y girar la llave en el sentido de la flecha. Para prolongar la vida del arrancador y de la batería, el arrancador **no debe** funcionar durante más de 5 minutos y siempre con reposos de 10 segundos.

(14) Arranque R47CE

Hacer arrancar el motor girando la llave en dirección de la flecha. Ajustar el número de revoluciones entre «max» y «min».

(15) Propulsión R47S/SE

El embrague y el desembrague de la propulsión son manejados con la abrazadera de embrague situada en la parte superior de la guía. Al soltar la abrazadera, la máquina para automáticamente.

(10) Parada del motor R47

Soltar el freno del motor.

(11-15) Parada del motor R47S/SE

Soltar primero la palanca del embrague, y a continuación la del freno del motor.

(16) EMPLEO

El cortacésped no debe usarse en terrenos con una inclinación superior a 30 grados, para evitar problemas de lubricación del motor.

(17) Antes de empezar, recoger ramas, juguetes, piedras etc. del césped. Evitar que la cuchilla choque con cuerpos extraños como piedras, raíces, etc., lo que puede doblar el eje del motor.

(18) Si la hierba crece muy rápido, cortar el césped dos veces a la semana. Nunca cortar más de un tercio de la altura de la hierba. Al cortar por primera vez, usar una altura de corte alta. Comprobar el resultado y bajar el cortacésped a la altura deseada. Si la hierba es muy larga, ir despacio, o bien cortarla dos veces.

(19) Si el conducto de descarga se obstruye, hacer lo siguiente: Parar el motor. Desconectar el cable de la bujía. Retirar el colector de hierba y limpiar el conducto de descarga.

(20) MANTENIMIENTO

Desconectar siempre el cable de la bujía antes de realizar reparaciones, limpieza o trabajo de mantenimiento. Después de 5 horas de funcionamiento, apretar todos los tornillos y tuercas. Comprobar el aceite. Si el cortacésped se coloca de costado, el punto más alto del aparato debe ser siempre la bujía.

(21) Limpiar el aparato con agua o un cepillo para quitar hierba, hojas, etc.

(22) Periódicamente

Parar el motor y extraer la varilla para comprobar el nivel de aceite. El nivel debe estar entre FULL (lleno) y ADD (rellenar). ¡Atención! La varilla debe estar bien apretada para que muestre correctamente el nivel del aceite. Evitar echar demasiado aceite.

(23) Anualmente (después de la temporada)

Afilado y equilibrado de la cuchilla:

Desconectar el cable de la bujía. Desmontar la cuchilla y llevarla a un taller de servicio para su afilado y equilibrado. Apretar bien el tornillo al volver a montar la cuchilla. Par de apriete: 35 - 40 Nm.

(24) Cambiar el aceite cada temporada o cada 25 horas de uso. Calentar el motor, pararlo, desconectar el cable de la bujía, extraer la varilla del aceite, abrir el tapón de vaciado y dejar salir el aceite. Volver a poner el tapón, y echar nuevamente aceite SAE 30, SAE 10-30 o SAE 10-40.

(25) Ajustar el cable del embrague de modo que el muelle que se estire unos 7-10 mm.

El cable del freno del motor siempre debe estar ajustado de modo que el motor se pare en tres segundos. **IMPORTANTE:** Para el ajuste, dirigirse a una estación de servicio.

(26) Limpieza del filtro de aire. Aflojar el tornillo, quitar la tapa y sacar el filtro.

(27) El filtro es de papel por eso no se puede limpiar con gasolina, por ejemplo. Ha de cambiarse. Si no está muy sucio, puede limpiarse con aire a presión.

(13) Almacenamiento de batería R47SE **Es necesario desmontar la batería y almacenarla en un lugar seco.** Aflojar las tuercas de la parte alta y sacar la batería. Desconectar como en la foto «Cargar de batería». Atención: la batería tiene que estar **completamente cargada** antes del almacenamiento. **(El tiempo de carga: 24 horas)**

(13) Carga de batería R47SE

Desconectar el cable de la batería para luego conectarlo al cable del cargador.

(28) El distribuidor de hierba es equipamiento opcional.

INFORMACION GENERAL

Transporte

Desconectar el cable de la bujía. Soltar el cable de la guía y plegar ésta con cuidado, evitando dañar el cable. Vaciar el depósito de gasolina. Si se usa un medio de transporte público, vaciar tanto la gasolina como el aceite.

Servicio

Al pedir piezas de repuesto, indicar el número de fabricación del cortacésped. Después de la revisión, comprobar siempre el nivel del aceite.

1 Uso della falciatrice

(1) MONTAGGIO

Raddrizzare l'impugnatura delicatamente, senza danneggiare il cavo. Stringere i dadi a manopola.
Controllare il movimento della leva del gas.

(2) Montare la leva del cavo in basso sulla parte destra dell'impugnatura. Mettere il dado dal di sotto e stringere. Mettere il cavo di accensione nella maniglia.

(3) Montaggio del raccoglierba

Alzare il coperchio posteriore. Sistemare il raccoglierba sopra la bocchetta di uscita dell'erba. Abbassare il raccoglierba verso l'impugnatura inferiore. Abbassare il coperchio sul raccoglierba.

(4) Svuotamento del raccoglierba

Sollevarlo il coperchio, togliere il raccoglierba e vuotarlo. Vedere il disegno.

(5) Rifornimento di lubrificante

Mettere l'olio nel motore svitando l'asta per livello olio. La falciatrice viene fornita con una bottiglia con la quantità di olio necessaria. Si possono usare olii SAE 30, SAE 10-30 e SAE 10-40.

(6) ALTEZZA DEL TAGLIO

Regolare la posizione all'altezza desiderata agendo sulla leva dalla parte destra.

(7) AVVIAMENTO E ARRESTO

Mettere la falciatrice su un fondo piano. **Attenzione!** Mai su ghiaia, sassi, ecc. Riempire il serbatoio di benzina, non di miscela. Si può usare benzina con o senza piombo. Non fare il pieno di benzina con il motore acceso. Eventuali fuoriuscite di benzina vanno lavate con acqua. Non fare andare acqua sul motore. Innescare il cavo di alimentazione alla candela.

Choke:

(8) Avviamento del motore freddo

Mettere la leva acceleratore in posizione «choke».

(8) Avviamento del motore caldo

Mettere la leva acceleratore in posizione «max».

Primer:

(9) Avviamento del motore freddo

Premere con fermezza il primer **3 volte** prima di avviare il motore freddo. (Anche nel caso in cui il motore dovesse arrestarsi per mancanza di carburante, rifare il pieno e premere il primer **3 volte**).

(9) Avviamento del motore caldo

NOTA: Il primer non è generalmente necessario quando si avvia di nuovo un motore già caldo. Tuttavia se fa freddo, put in certi casi essere necessario ripetere l'azione precedente.

(10-11) Prima di avviare il motore, tirare la leva del freno del motore fino all'impugnatura superiore. Per tenere il motore in funzione, è necessario che la leva del freno del motore rimanga in questa posizione.

Lasciando la presa della leva del freno del motore, il motore si arresta entro 3 secondi.

(12) Avviare il motore tirando decisamente

la maniglia di avviamento. Regolare sul numero di giri/minuto desiderato posizionando fra «min» e «max».

(13-14) Il primo avviamento 147cde

La batteria deve essere caricata per 24 ore prima dell'uso. Procedura di avviamento: Tirare 2 - 3 volte la messa in moto per fare avanzare la benzina. A lasciare la messa in moto, e ruotare il comando dell'avviamento nella direzione della freccia. Per prolungare la durata dell'avviamento e della batteria, l'avviamento **non deve** essere azionato più di 5 secondi per volta. Se necessario, attendere almeno 10 secondi prima di riprovare.

(14) Avviamento 147cde

Avviare il motore girando la chiave in direzione della freccia. Regolare il numero di giri desiderato fra «min» e «max».

(15) Marcia 147cd/cde

L'innesto e il disinnesto della marcia avviene con la leva della frizione sul manubrio. Se si abbandona la leva, il rasaerba si arresta automaticamente.

(10) Arresto del motore 147c

Lasciare la presa della leva del freno del motore.

(11-15) Arresto del motore 147cd/cde

Prima lasciare la leva dell'innesto, poi lasciare la presa della leva del freno del motore.

(16) USO

La falciatrice non va usata su terreni con pendenza superiore a 30. Questo per evitare che l'inadeguata lubrificazione del motore possa creare problemi.

17) Prima di cominciare a falciare, togliere dal prato rami, giocattoli, sassi, ecc. Evitare che la lama urti contro corpi estranei, quali pietre, radici, ecc., perchè questo potrebbe causare la deformazione dell'albero motore.

(18) Falciare l'erba due volte la settimana nel periodo della massima crescita. Non tagliare mai più di 1/3 della lunghezza dell'erba, specialmente nei periodi di siccità. La prima volta regolare la lama all'altezza massima, controllare il risultato e quindi abbassare la lama all'altezza voluta. Se l'erba è molto alta, falciare lentamente; in caso, falciare due volte.

(19) Se il tubo di emissione dell'erba si ottura, procedere come segue: fermare il motore. **Disinnescare il cavo di alimentazione della candela.** Togliere il raccoglierba e pulire il tubo di emissione dell'erba.

(20) MANUTENZIONE

Prima di procedere a riparazioni, a pulizia o alla manutenzione, disinnescare sempre il cavo di alimentazione della candela. Dopo 5 ore di funzionamento, stringere viti e dadi, controllare l'olio. La falciatrice va adagiata sul fianco che pone la candela al punto più alto, in modo che l'olio non sporchi la candela.

(21) Lavare la falciatrice con acqua sotto pressione oppure togliere con l'aiuto di una spazzola erba, foglie, ecc.

(22) Operazioni a intervalli regolari

Arrestare il motore e controllare sull'apposita asta il livello dell'olio che si

deve trovare tra «FULL» e «ADD». **NB!** Per ottenere il livello corretto dell'olio, l'asta deve essere avvistata fino in fondo. Evitare di aggiungere olio in eccesso.

(23) **Controllo annuale di fine stagione**
Affilare e bilanciare la lama. Disinnescare il cavo di alimentazione della candela. Smontare la lama e portarla a fare affilare e bilanciare a un'officina che effettua questo servizio. Rimontando, stringere bene la vite. Momento di torsione: 35-40 Nm.

(24) Cambiare l'olio alla fine della stagione o dopo 25 ore di funzionamento. Riscaldare il motore, disinnescare il cavo di alimentazione della candela, svitare l'asta di livello dell'olio, svitare e levare il tappo della coppa dell'olio e lasciar fuoriuscire l'olio. Si possono usare olii SAE 30, SAE 10-30 e SAE 10-40.

(25) Regolare il cavo della frizione in modo che la molla abbia un'espansione di 7-10 mm.

Il cavo del freno del motore deve sempre essere regolato in modo tale che il motore si arresti entro 3 secondi. **IMPORTANTE!** Farlo regolare da una stazione di servizio autorizzata.

(26) Pulizia del filtro dell'aria. Allentare la vite, rimuovere il coperchio ed estrarre il filtro.

(27) Il filtro è di carta e pertanto non può venire pulito con benzina o altro. Il filtro usato va sostituito con uno nuovo. Se il filtro è poco sporco, si può pulire con aria a pressione.

(13) **Manutenzione della batteria 147cde**
La batteria deve essere scollegata e conservata in luogo asciutto. Allentate i galletti sulla parte superiore e sollevate la batteria. La batteria viene scollegata come si può vedere nella figura "carica della batteria". Fate attenzione che la batteria sia completamente carica prima di riparla. **(Tempo di ricarica: 24 ore)**

(13) Carica della batteria 147cde

Disconnettere i cavi della batteria e connetterli con i cavi del caricabatteria.

(28) Il ripartitore d'erba è un accessorio supplementare.

INFORMAZIONI GENERALI

Trasporto

Disinnescare il cavo di alimentazione della candela. Disconnettere il cavo dall'impugnatura e deporlo delicatamente evitando che subisca danni. Vuotare il serbatoio della benzina. Quando il trasporto avviene con mezzi pubblici, vuotare sia il serbatoio della benzina che quello dell'olio.

Servizio

Ordinando parti di ricambio, indicare il numero di produzione (9 cifre) della falciatrice.

Dopo aver fatto eseguire le operazioni di servizio, controllare sempre il livello dell'olio.

P Utilização do cortador

(1) MONTAGEM

Endireitar com cuidado o guidão. Evitar que os cabos sejam danificados. Apertar as porcas. Controlar o movimento do dispositivo de aceleração.

(2) Colocar o regulador de corda no lado direito abaixo do guidão. Coloque a porca na parte de trás e aperte. Coloque a corda de partida no regulador de corda.

(3) Montagem do coletor de grama

Levantar o alçapão traseiro. Colocar o coletor de grama sobre a abertura de ejeção. Abaixar o coletor de grama de encontro ao guidão, parte inferior. Abaixar o alçapão traseiro em cima do coletor de grama.

(4) Esvaziamento do coletor de grama

Levantar a tampa do coletor de grama, retire o coletor para assim esvaziá-lo. Vide figura.

(5) Enchimento de óleo

Antes de colocar óleo no motor, deve-se retirar a vareta. Um recipiente contendo a quantidade de óleo necessária acompanha o cortador de grama. Pode-se utilizar SAE 30, SAE 10-30 e SAE 10-40.

(6) AJUSTE

Ajustar a altura de corte desejada utilizando a alavanca do lado direito do cortador.

(7) PARTIDA E PARADA

Colocar o cortador num fundamento plano. Obs: Não sobre saibro, cascalho, ou semelhante. Encher o tanque com gasolina pura, isenta de óleo. Tanto gasolina comum com sem chumbo podem ser utilizadas.

Não colocar gasolina enquanto o motor estiver em movimento. Um eventual derramamento de gasolina deve ser lavado com água. Não lavar o motor diretamente com água. Montar o fio da tomada.

Choke:

(8) Arranque de motor frio

Colocar o regulador de gás na posição «choke».

(8) Arranque de motor quente

Colocar o regulador de gás na posição «max».

Primer:

(9) **Arranque do motor frio** Premer com firmeza 3 vezes a membrana de injeção, antes de arrancar o motor frio. (No caso de o motor parar por falta de gasolina e premer 3 vezes a membrana de injeção.)

(9) Arranque do motor quente

OBS: Geralmente, não é necessário utilizar a bomba de injeção ao arrancar um motor já quente. No entanto, se fizer frio pode haver necessidade de repetir a injeção.

(10-11) Puxe o arco do freio do motor até chegar na altura do guidão, parte superior antes de dar partida no motor. O arco do freio do motor deve ser segurada nesta posição para manter o motor em movimento.

Soltando o arco do freio do motor, este deixará de funcionar dentro de 3 segundos.

(12) Dar partida no motor mediante uma puxada forte no cabo de partida. Ajustar a velocidade desejada entre «max» e «min».

(13-14) O primeiro arranque R47SE

Carregar a bateria durante 24 horas antes de a utilizar.

Procedimento de arranque:

Puxar 2-3 vezes na alavanca de arranque para puxar a gasolina. Soltar a alavanca de arranque e virar a chave na direcção da seta. Para prolongar a vida útil do motor de arranque e da bateria, o primeiro não poderá estar em função em períodos que excedam os 5 segundos, com períodos de repouso de 10 segundos antes da próxima tentativa.

(14) Arranque R47SE

Arrancar o motor girando a chave na direcção da seta. Ajustar a velocidade desejada entre «min» e «max».

(15) Propulsão 1R47S/SE

A ligação e a desactivação da propulsão é feita mediante a alavanca da embreagem na parte superior do guiador. Se a alavanca for solta a máquina pára automaticamente.

(10) Parada do motor R47

Solte o arco do freio do motor.

(11-15) Parada do motor R47S/SE

Primeiro solte o arco da embreagem. Em seguida, solte o arco do freio do motor.

(16) UTILIZAÇÃO

O cortador não deve ser utilizado em terrenos com declives superiores a 30 graus. Poderão, assim, surgir problemas com a lubrificação do motor.

(17) Antes de começar o corte, deverão ser removidos os galhos, brinquedos, pedras, etc. Evitar que a faca se embata em corpos estranhos como pedras, raízes e semelhantes, já que isto poderá entortar o eixo do motor.

(18) No caso de rápido crescimento, cortar 2 vezes por semana. Nunca cortar mais que 1/3 do comprimento da relva, especialmente em períodos secos. Na primeira vez, cortar em grande altura. Controlar o resultado e abaixar à altura desejada. Se a grama for demasiadamente alta, manejar devagar, cortando eventualmente duas vezes.

(19) Se ficar entupido o canal de ejeção, fazer o seguinte: Pare o motor. Tire o fio da tomada. Retirar o coletor de grama e limpar o canal de ejeção.

(20) MANUTENÇÃO

Tirar sempre o fio da tomada antes de reparações, limpeza ou trabalhos de manutenção. Depois de 5 horas, apertar parafusos e porcas. Controlar o óleo. Quando o cortador for colocado de lado, a vela deverá constituir o ponto mais alto. Isto é importante para impedir que óleo seja derramado na vela.

(21) Eliminar toda grama, folhas, etc do cortador utilizando água ou uma escova.

(22) Com regularidade

Parar o motor e retirar a vareta de óleo. O nível deverá estar situado entre FULL e ADD. OBS: A vareta tem que estar totalmente enfiada para poder indicar o nível exato de óleo. Evitar encher

demasiadamente com óleo.

(23) Anualmente (após o final da temporada)

Afição e calibragem da faca. Tirar o fio da tomada. Retirar a faca e entregá-la para afiação e calibragem numa oficina de serviços. Apertar bem o parafuso na montagem. Momento de aperto: 35-40 Nm

(24) Trocar o óleo em cada temporada ou após 25 horas. Manter o motor em movimento até esquentá-lo, tirar o fio da tomada, retirar a vareta, abrir a tampa de fundo e deixar escorrer o óleo. Aparafusar a tampa de fundo e encher de óleo novo. Pode-se utilizar SAE 30, SAE 10-30 e SAE 10-40.

(25) Ajustar o cabo da embreagem de modo a esticar a mola cerca de 7-10 mm.

O cabo do freio do motor deve estar sempre regulado para parar o motor dentro de 3 segundos. **IMPORTANTE!** Para retificação entre em contato com um revendedor autorizado.

(26) Limpeza do filtro de ar. Soltar o parafuso, tirar a tampa e tirar o dispositivo de filtração.

(27) O filtro é de papel e não poderá, portanto, ser limpo com, p.ex., gasolina. Tem que ser trocado por um novo. Se só estiver um pouco sujo, poderá ser limpo com ar comprimido.

(13) Armazenamento de bateria R47SE

A bateria deverá ser desacoplada e armazenada num lugar seco. Soltar as porcas com orelhas no topo e levantar a bateria. O desacoplamento é realizado como demonstrado na figura de «Carga de baterias». Obs! A bateria deverá estar **carregada ao máximo** antes do armazenamento. **(Tempo de carga: 24 horas).**

(13) Carga da bateria R47SE

Desacoplar o fio da bateria e acoplá-lo ao fio do carregador.

(28) O septo de desvio de grama é um acessório opcional.

INFORMAÇÕES GERAIS

Transporte

Tirar o fio da tomada. Soltar o cabo da alavanca, antes de deitá-lo com cuidado. Evitar danos ao cabo. Esvaziar o tanque de gasolina. No caso de transporte público, tanto a gasolina como o óleo deverão ser esvaziados.

Assistencia técnica

Na encomenda de peças sobressalentes, indicar o número do produto que se encontra numa plaqueta e que é composto de sete cifras. Depois do serviço de assistência técnica, controlar sempre o nível de óleo.

- S Reklamation**
Reklationsfrågor regleras för enskild konsument av Konsumentköplagen, och för näringsidkare enligt särskilda leveransvillkor. Närmare upplysningar lämnas av din återförsäljare eller av leverantören:
Husqvarna Skog & Trädgård
Telefon: 036-14 66 00.
- N Garanti, reklamasjon**
Garanti- og reklamasjonsspørsmål reguleres av Kjøpsloven.
- DK Garanti, reklamation**
Garanti og reklamationsspørgsmål er reguleret af Købeloven.
- SF Takuu**
Voimassa oleva laki määrittelee takuuta koskevat kysymykset. Enemmän tietoja saat sinun jälleenmyyjältä.
- GB Warranty, service**
Please consult your dealer regarding all matters relating to warranty or service.
- D Garantie, beanstandung**
Garantie- und Beanstandungsfragen werden durch das Verbraucherschutzgesetz und das Recht der Allgemeinen Geschäftsbedingungen geregelt. Genauere Information erhalten Sie beim Husqvarna Service Center.
- F Garantie, réclamation**
Pour toutes questions de garantie et de réclamation, il convient de se référer à la garantie légale couvrant toutes les conséquences des défauts ou vices cachés. Pour plus amples informations, s'adresser à son revendeur agréé ou bien au fournisseur.
- NL Garantie, klachten**
Garantie en klachten worden in overleg met de Husqvarna Dealer door de importeur beoordeeld.
- E Garantia reclamacion**
En cuanto a asuntos que se refieren a garantías y reclamaciones, favor dirigirse en primer lugar a su revendedor y despues al importador.
- I Garanzia; reclami**
Le questioni riguardanti la garanzia ed eventuali reclami vengono trattate al momento della vendita. Per ulteriori informazioni rivolgersi al proprio rivenditore o al fornitore.
- P Garantia, reclamações**
As questões de garantia e reclamações são reguladas pela Lei das Compras Comerciais. Poderá obter mais informações dirigindo-se ao revendedor ou fornecedor.

TYPE ATTEST**(DK)****UNDERTEGNEDE**

Rune Jahren, Electrolux Motor AS, N-1701 Sarpsborg
ATTESTERER, AT FØLGENDE PLÆNEKLIPPER:

- | | |
|----------|-------------------------|
| 1. ART | Forbrændningsmotor |
| 2. MÆRKE | Husqvarna |
| 3. TYPE | Royal 47 / 47 S / 47 SE |

ER I OVERENSSTEMMELSE MED SPECIFIKATIONERNE
 I RÅDETS DIREKTIV 84/538/EØF

- | | |
|--------------------------------|------------|
| - GARANTERET LYEFFEKTNIVEAU | 96 dB(A) |
| - SKÆRETS ART | Fast kniv |
| - SKÆREBREDDE | 46 cm |
| - SKÆRETS OMDREJNINGSHASTIGHED | 3000 o/min |

CERTIFICATE**(GB)****THE UNDERSIGNED**

Rune Jahren, Electrolux Motor AS, N-1701 Sarpsborg
CERTIFY THAT THE LAWNMOWER:

- | | |
|-------------|-------------------------|
| 1. CATEGORY | Combustion engine |
| 2. MAKE | Husqvarna |
| 3. TYPE | Royal 47 / 47 S / 47 SE |

CONFORMS TO THE SPECIFICATIONS OF
 DIRECTIVE 84/538/EEC

- | | |
|--|-------------|
| - GUARANTEED SOUND POWER LEVEL | 96 dB(A) |
| - TYPE OF CUTTING DEVICE | Fixed blade |
| - WIDTH OF CUT | 46 cm |
| - SPEED OF ROTATION OF
THE CUTTING DEVICE | 3000 RPM |

HERSTELLERBESTÄTIGUNG**(D)****DER UNTERZEICHNETE**

Rune Jahren, Electrolux Motor AS, N-1701 Sarpsborg
BESTÄTIGT, DASS DIE RASENMÄHER:

- | | |
|--------------|-------------------------|
| 1. KATEGORIE | Verbrennungsmotor |
| 2. MARKE | Husqvarna |
| 3. TYP | Royal 47 / 47 S / 47 SE |

DEN BESTIMMUNGEN DER RICHTLINIEN

84/538/EEC ENTSPRECHEN

- | | |
|--------------------------------------|---------------|
| - GERÄUSCHPEGEL | 96 dB(A) |
| - TYP SCHNEIDWERKZEUG | Festem Messer |
| - SCHNITTBREITE | 46 cm |
| - DREHZAHL DER
SCHNITTVORRICHTUNG | 3000 RPM |

CERTIFICAT**(F)****LE SOUSSIGNE**

Rune Jahren, Electrolux Motor AS, N-1701 Sarpsborg
CERTIFIE QUE LA TONDEUSE:

- | | |
|----------------|-------------------------|
| 1. CATEGORIE | Moteur thermique |
| 2. FABRICATION | Husqvarna |
| 3. TYPE | Royal 47 / 47 S / 47 SE |

EST CONFORME AUX SPECIFICATIONS DE LA
 DIRECTIVE 84/538/CEE

- | | |
|---|-----------|
| - NIVEAU DE PUISSANCE ACOUSTIQUE | |
| - GARANTIE | 96 dB(A) |
| - DISPOSITIF DE COUPE | Lame fixe |
| - LARGEUR DE COUPE | 46 cm |
| - VITESSE DE ROTATION DU
DISPOSITIF DE COUPE | 3000 RPM |

CERTIFICAAT**(NL)****ONDERGETEKENDE**

Rune Jahren, Electrolux Motor AS, N-1701 Sarpsborg
VERKLAART DAT GAZONMAAIMACHINE:

- | | |
|----------|-------------------------|
| 1. SOORT | Verbrandingsmotor |
| 2. MERK | Husqvarna |
| 3. TYPE | Royal 47 / 47 S / 47 SE |

IN OVEREENSTEMMING IS MET HET BEPAALDE
 IN RICHTLIJN 84/538/EEG

- | | |
|---|----------|
| - GEWAARBORGD | |
| - GELUIDSVERMOGENSNIVEAU | 96 dB(A) |
| - SOORT MAAIMECHANISME | Vast mes |
| - MAAIBREEDTE | 46 cm |
| - DRAAISNELHEID VAN HET
MAAIMECHANISME | 3000 RPM |

CERTIFICADO**(E)****EL SUSCRITO**

Rune Jahren, Electrolux Motor AS, N-1701 Sarpsborg
CERTIFICA QUE EL CORTACESPED:

- | | |
|--------------|-------------------------|
| 1. CATEGORIA | Motor a bencina |
| 2. MARCA | Husqvarna |
| 3. TIPO | Royal 47 / 47 S / 47 SE |

ESTA CONFORME CON LAS ESPECIFICACIONES
 DEL DIRECTIVO 84/538/EEC

- | | |
|--|----------|
| - NIVEL DE POTENCIA ACUSTICO | |
| - GARANTIZADO | 96 dB(A) |
| - TIPO DE EQUIPO DE CORTE | Cuchilla |
| - LARGO DE CORTE | 46 cm |
| - VELOCIDAD DE ROTACION
DEL EQUIPO DE CORTE | 3000 RPM |

CERTIFICATO**(I)****IL SOTTOSCRITTO**

Rune Jahren, Electrolux Motor AS, N-1701 Sarpsborg
CERTIFICA CHE IL TOSEARBA:

- | | |
|--------------|-------------------------|
| 1. CATEGORIA | Motore a scoppia |
| 2. MARCA | Husqvarna |
| 3. TIPO | Royal 47 / 47 S / 47 SE |

E' CONFORME ALLE SPECIFICAZIONI DELLA
 DIRETTIVA 84/538/CEE

- | | |
|---|----------|
| - LIVELLO DI RUMOROSITA' | 96 dB(A) |
| - DISPOSITIVO DI TAGLIO | Lame |
| - LARGHEZZA DEL TAGLIO | 46 cm |
| - VELOCITA' DI ROTAZIONE DEL
DISPOSITIVO DI TAGLIO | 3000 RPM |

CERTIFICADO DE TIPO**(P)****ABAIXO ASSINADO**

Rune Jahren, Electrolux Motor AS, N-1701 Sarpsborg
**CERTIFICO, POR ESTE MEIO, QUE O CORTADOR DE
 RELVA ABAIXO ESPECIFICADO:**

- | | |
|--------------|-------------------------|
| 1. CATEGORIA | Motor de combustão |
| 2. MARCA | Husqvarna |
| 3. TIPO | Royal 47 / 47 S / 47 SE |

CUMBRE OS REQUISITOS ESTABELECIDOS PELA
 DIRECTIVA DO CONSELHO 84/538/CE

- | | |
|---------------------------------------|-----------|
| - NÍVEL DE EFEITO
SONORA GARANTIDO | 96 dB(A) |
| - TIPO DE LÂMINA | Faca fixa |
| - LARGURA DE CORTE | 46 cm |
| - NO DE ROTAÇÕES DA LÂMINA | 3000 RPM |

TYPATTEST**(S)****UNDERTECKNADE**

Rune Jahren, Electrolux Motor AS, N-1701 Sarpsborg
 INTYGAR, ATT FÖLJANDE GRÄSKLIPPARE:

1. TYP Forbränningsmotor
 2. MÄRKE Husqvarna
 3. MODELL Royal 47 / 47 S / 47 SE

ÖVERENSSTÄMMER MED SPECIFIKATIONERNA
 I RÅDETS DIREKTIV 84/538/EG

- GARANTERAD LJUDEFFEKTIVÅ 96 dB(A)
 - SKÄRVERKTYG Fast kniv
 - KLIPPBREDD 46 cm
 - KNIVENS ROTATIONSHASTIGHET 3000 o/min

TYPEATTEST**(N)****UNDERTEGNEDE**

Rune Jahren, Electrolux Motor AS, N-1701 Sarpsborg
 ATTESTERER, AT FØLGENDE GRESSKLIPPER:

1. TYPE Forbrenningsmotor
 2. MERKE Husqvarna
 3. MODELL Royal 47 / 47 S / 47 SE

ER I OVERENSSTEMMELSE MED SPESIFIKASJONENE
 I RÅDETS DIREKTIV 84/538/EF

- GARANTERT LYDEFFEKTIVÅ 96 dB(A)
 - SKJÆREORGAN Fast kniv
 - KLIPPEBREDD 46 cm
 - KNIVENS OMDREININGSHASTIGHET 3000 o/min

TYPPIITARKASTUS**(SF)****ALLEKIRJOITTAJA**

Rune Jahren, Electrolux Motor AS, N-1701 Sarpsborg
 VAKUUTTAA ETTÄ RUOHONLEIKKURI:

1. LAATU Polttomoottori
 2. MERKKI Husqvarna
 3. TYYPPI Royal 47 / 47 S / 47 SE

TÄYTTÄÄ DIREKTIIVIN 84/538/EG VAATIMUKSET

- ÄÄNITEHOTASO 96 dB(A)
 - LEIKKUULAITE Kiinteä terä
 - LEIKKUULEVEYS 46 cm
 - TERÄN PYÖRIMISNOPEUS 3000 o/min

**Electrolux Motor AS,
 N-1701 Sarpsborg**

12/12-1995



General Manager

**Overenstemmelseserklæring.
 Declaration of conformity.
 Konformitätserklärung.
 Déclaration de conformité.**

**Verklaring van overeenstemming.
 Declaración de conformidad.
 Dichiarazione di conformità.
 Declaração de Conformidade.**

**Försäkran om överensstämmelse.
 Samsvarserklæring.
 Vaatimustenmukaisuusvakuutus.**

Royal 47 Royal 47S Royal 47SE , ser. no.: 55000001 - 65299999

(DK) Undertegnede, Rune Jahren, Electrolux Motor AS, attesterer herved, at ovennævnte modeller er produceret i overensstemmelse med følgende direktiver:

(GB) Undersigned, Rune Jahren, Electrolux Motor AS, certify that the above mentioned models are produced in accordance with the following directives:

(D) Der Unterzeichner Rune Jahren, Electrolux Motor AS, bestätigt hiermit, daß die oben erwähnten Modelle gemäß den folgenden Richtlinien hergestellt wurden:

(F) Je soussigné, Rune Jahren, Electrolux Motor AS, certifie que les modèles visés ci-dessus sont fabriqués conformément aux directives suivantes:

(NL) Ondertekende, Rune Jahren, Electrolux Motor AS, verzekert dat de bovengenoemde modellen geproduceerd zijn in overeenstemming met de volgende richtlijnen:

(E) El abajo firmante, Rune Jahren, Electrolux Motor AS, certifica que los modelos arriba mencionados han sido producidos de acuerdo con las siguientes directivas:

(I) Il sottoscritto, Rune Jahren, Electrolux Motor AS, dichiara che i modelli più sopra menzionati sono prodotti in accordo con le seguenti direttive:

(P) O abaixo-assinado, Rune Jahren, Electrolux Motor AS, certifica que os modelos mencionados acima são produzidos de acordo com as seguintes diretrizes:

(S) Undertecknade, Rune Jahren, Electrolux Motor AS, intyggar att ovan nämnda modeller är producerade överensstämmande med följande direktiv:

(N) Undertegnede, Rune Jahren, Electrolux Motor AS, attesterer at ovennævnte modeller er produsert i overensstemmelse med følgende direktiv:

(SF) Allekirjoittaja, Rune Jahren, Electrolux Motor AS, vakuuttaa että yllämainitut mallit on tuotettu seuraavien direktiivien mukaan:

Directive 89/392/EEC (Safety) - Directive 84/538/EEC (Noise) - Directive 89/336/EEC (EMC)

Electrolux Motor AS, N-1701 Sarpsborg, 12/12-1995

 **, General Manager**

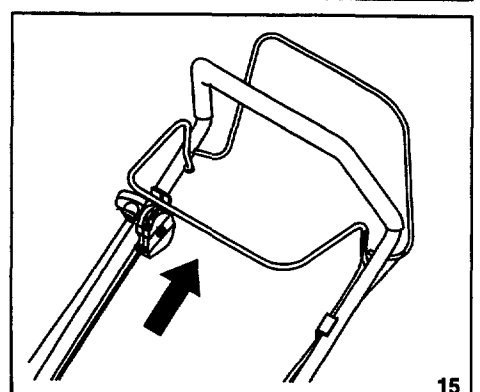
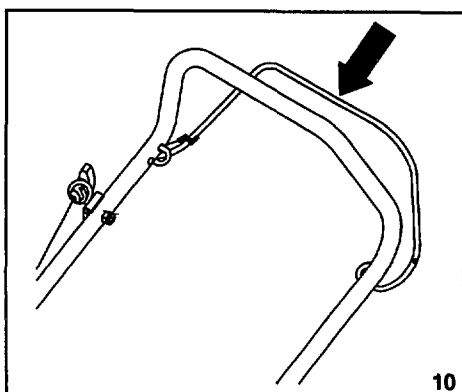
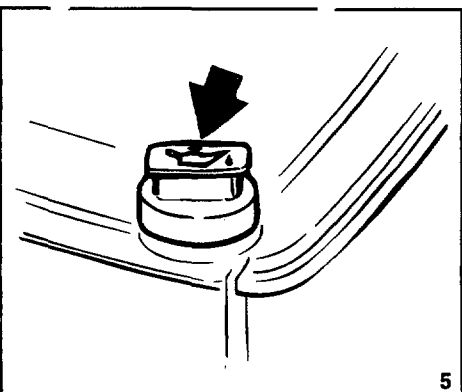
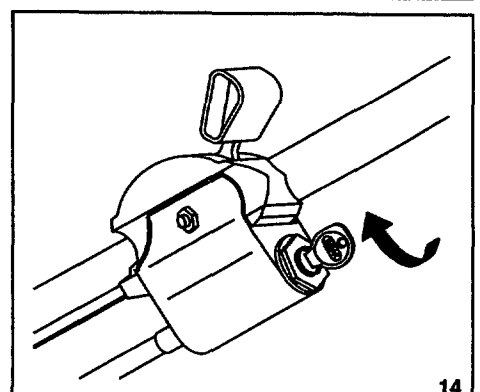
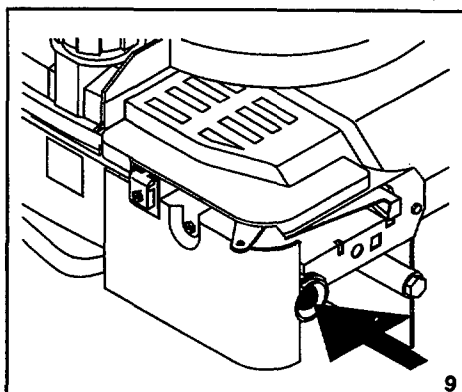
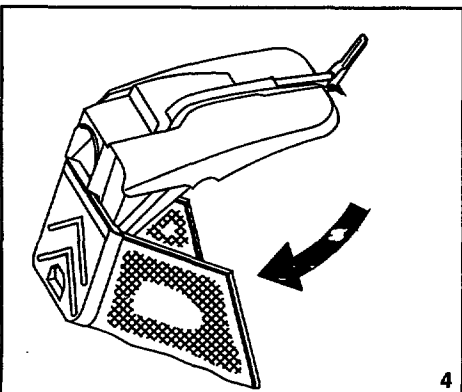
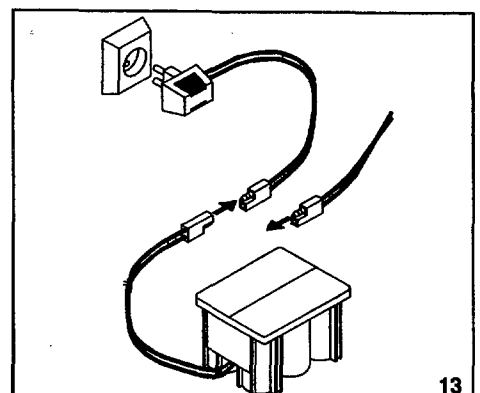
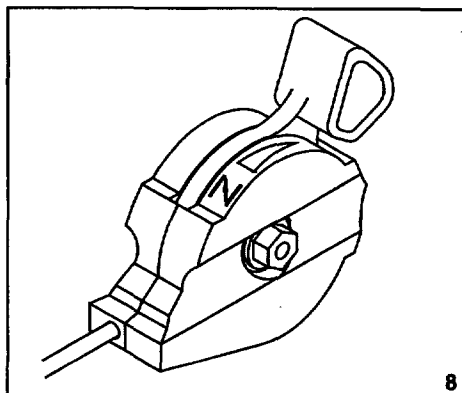
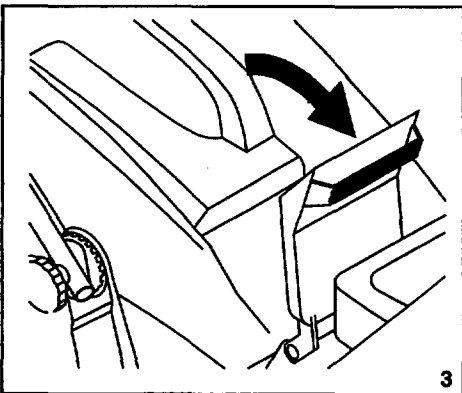
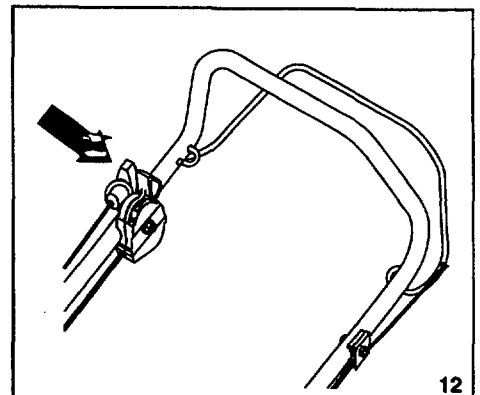
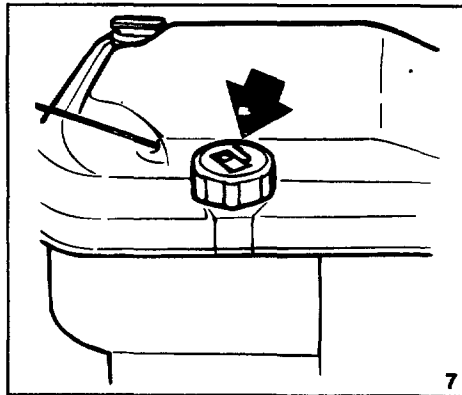
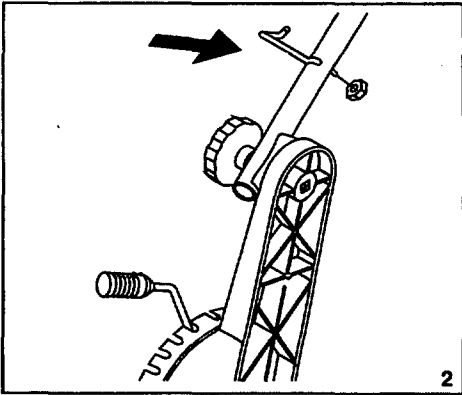
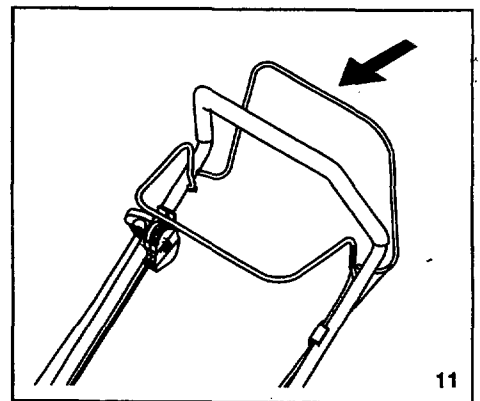
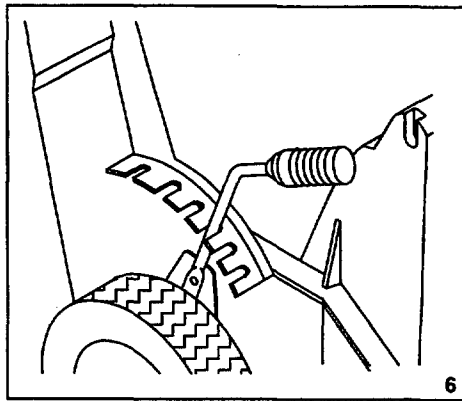
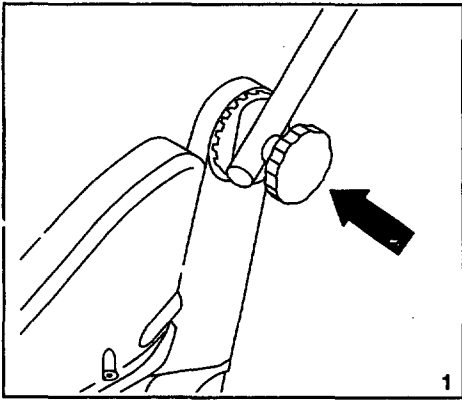

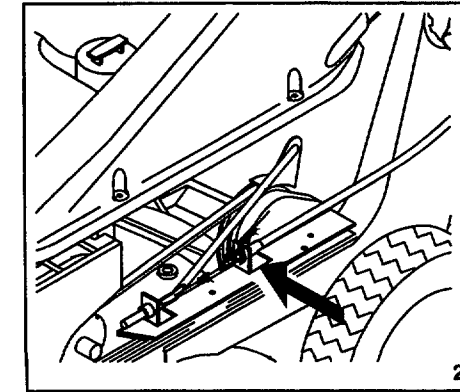
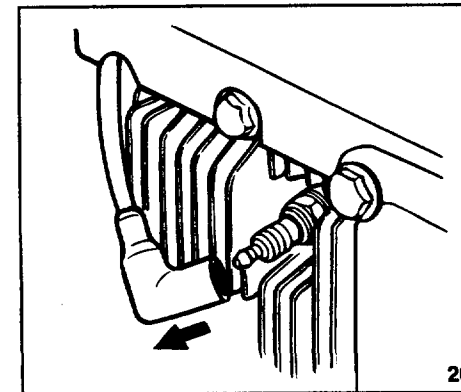
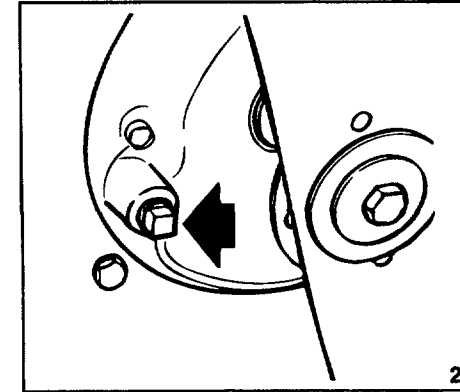
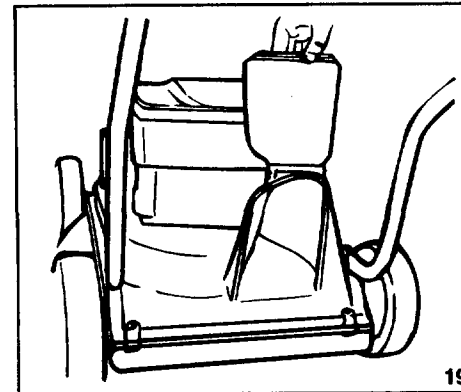
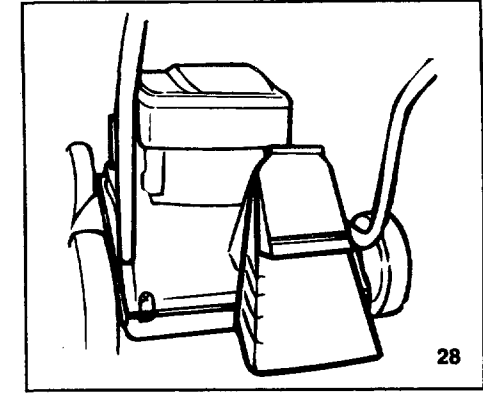
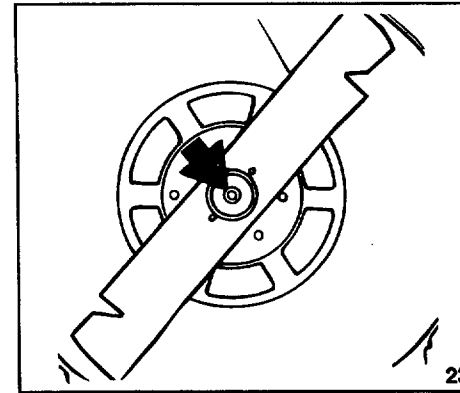
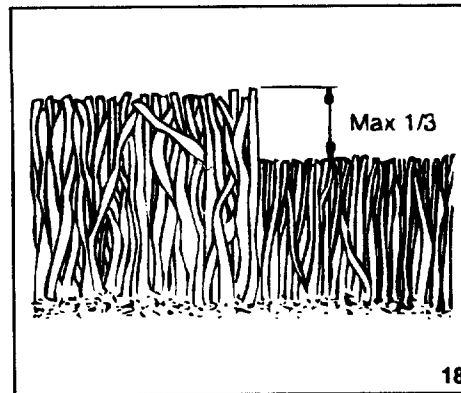
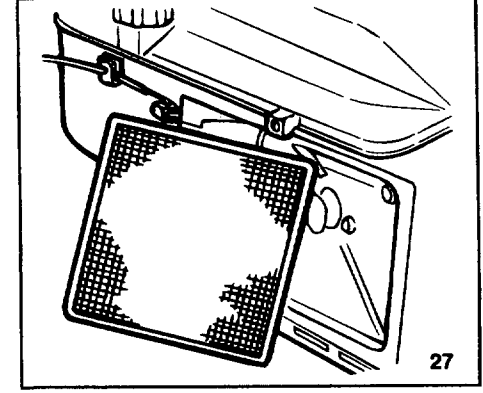
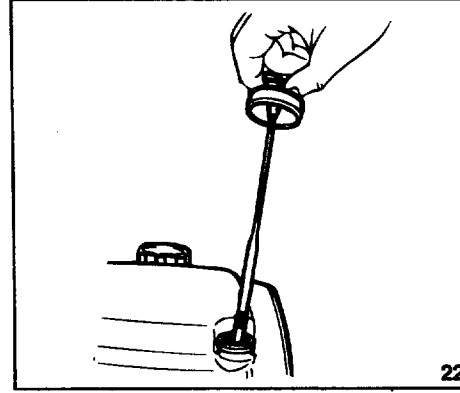
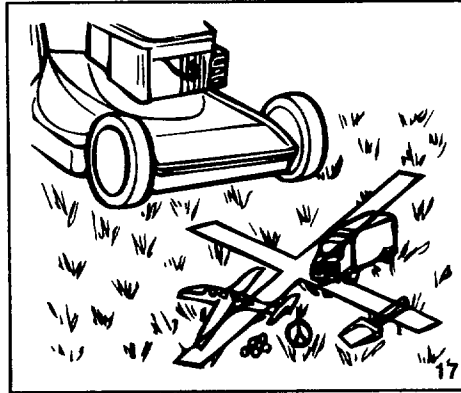
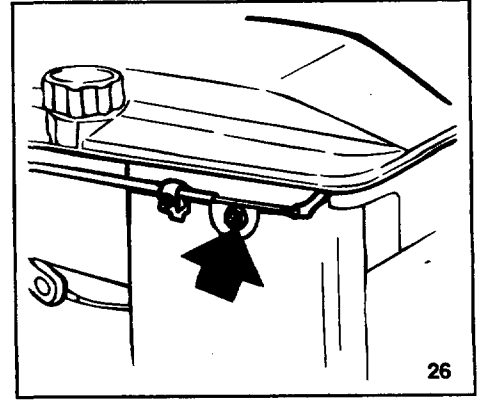
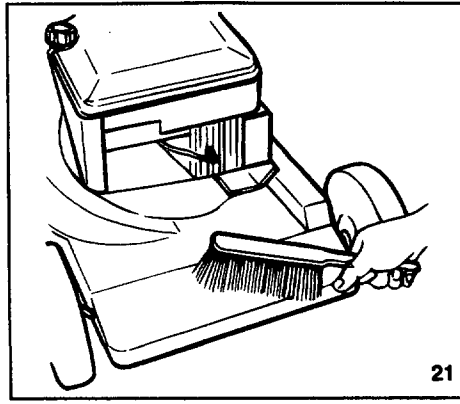
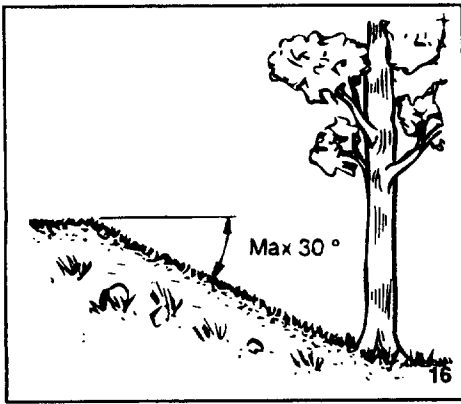

Free Manuals Download Website

<http://myh66.com>

<http://usermanuals.us>

<http://www.somanuals.com>

<http://www.4manuals.cc>

<http://www.manual-lib.com>

<http://www.404manual.com>

<http://www.luxmanual.com>

<http://aubethermostatmanual.com>

Golf course search by state

<http://golfingnear.com>

Email search by domain

<http://emailbydomain.com>

Auto manuals search

<http://auto.somanuals.com>

TV manuals search

<http://tv.somanuals.com>